

Français

AMPLIFICATEUR DE GUITARE

VR4000 stereo

AMPLIFICATEUR DE GUITARE

VR6000 stereo

MODE D'EMPLOI

● INTRODUCTION

Félicitations!

Vous voilà le fier propriétaire d'un amplificateur de guitare stéréo Yamaha VR4000/VR6000. D'une conception toute nouvelle, l'amplificateur de guitare VR4000/VR6000 offre, à tous les points de vue, des possibilités plus nombreuses et un potentiel créatif plus vaste. En plus de son extraordinaire souplesse et de la qualité supérieure du son obtenu, il est pourvu d'une grande variété de fonctions de contrôle et il est d'une fiabilité peu commune.

Afin d'obtenir le maximum de toutes les possibilités offertes par le VR4000/VR6000, il vous est vivement conseillé de lire attentivement ce mode d'emploi et de le conserver en un lieu sûr afin de pouvoir vous y référer ultérieurement si besoin est.

● CARACTERISTIQUES PRINCIPALES

★ Configuration à 2 canaux et 2 modes

Les circuits reliant les prises d'entrée et les haut-parleurs du VR4000 et du VR6000 sont d'une configuration à 2 canaux ce qui permet au canal "A" et au canal "B" de fonctionner comme deux amplificateurs indépendants. De plus, ils offrent la possibilité de choisir le mode "A ou B" et le mode "A et B" au moyen d'un seul sélecteur. Dans le cas du mode "A ou B" les deux canaux fonctionnent séparément et peuvent être réglés indépendamment, alors que dans le cas du mode "A et B" les deux canaux sont "couplés" et fonctionnent ensemble.

★ Compatible avec les sources stéréo

Une guitare équipée de sorties stéréo ou deux guitares indépendantes peuvent être raccordées aux deux canaux de l'amplificateur qui peuvent être réglés individuellement afin d'obtenir le son désiré.

★ Commandes indépendantes de réglage des canaux

La configuration de réglage du canal "A" et du canal "B" est légèrement différente: le canal "A" n'est pourvu que d'une seule commande de réglage du volume, ce qui permet d'obtenir des sons purs et clairs, alors que le canal "B" est pourvu de deux commandes indépendantes pour le réglage du gain et pour le réglage du volume, ce qui permet d'obtenir une grande variété d'effets de distorsion. Les deux canaux sont pourvus de commandes de sonorité à trois bandes avec fonctions "bright" (clair) et "fat" (gras), ce qui augmente encore la souplesse tonale.

★ Egalisateurs paramétriques

Les deux canaux sont pourvus d'égalisateurs paramétriques d'une grande souplesse qui permettent d'isoler certaines fréquences et de les accentuer ou de les atténuer, ce qui assure un réglage de la réponse en fréquence d'une extrême précision. Le VR6000 permet un réglage encore plus précis grâce à ses égalisateurs paramétriques jumelés.

★ Chorus stéréo et répercussion

Des effets de chorus stéréo et de répercussion d'une qualité supérieure sont incorporés. A noter particulièrement l'effet de chorus stéréo qui emploie des signaux de chorus aussi bien normaux qu'à inversion de phase pour produire un son de chorus d'une qualité exceptionnelle.

★ Nouveaux haut-parleurs à grand diamètre

Ces haut-parleurs, qui ont été spécialement mis au point pour le VR4000 et le VR6000, présentent un panneau central en aluminium et un pavillon conique de grand diamètre et ils permettent d'obtenir des sons clairs et puissants, des graves les plus lourds aux aigus les plus pétillants.

★ Deux boucles d'effet

Le VR4000 et le VR6000 sont pourvus de deux boucles d'effet afin de les rendre compatibles avec une grande variété d'appareils externes, processeurs de signaux. La première boucle est située en amont du circuit de chorus et elle est compatible avec des unités d'effet du type 1 entrée/2 sorties. La seconde boucle est située en aval du circuit de chorus et elle assure la compatibilité avec les unités du type 2 entrées/2 sorties.

★ Sorties stéréo et prise de casque d'écoute stéréo

Les prises de sortie de ligne aussi bien que la prise de casque d'écoute assurent une sortie pleinement stéréophonique.

★ Prise de module de commande au pied

Un module de commande au pied VFC-3 proposé en option peut être connecté à cette prise et être utilisé pour commuter entre le mode "A" et le mode "B", lorsque l'amplificateur est en mode "A ou B", et que pour activer ou désactiver l'effet de répercussion et l'effet de chorus.

● TABLE DES MATIERES

Précautions	14
Panneau avant	15
Panneau arrière	17
Raccordement d'instruments	18
Exemple de montage	19
Exemples de réglage des commandes	19
Caractéristiques techniques	21
Schéma de principe	22

● PRÉCAUTIONS

- ◆ Eviter de placer l'amplificateur dans les endroits suivants afin de ne pas l'endommager:
 - En plein soleil ou près d'une source de chaleur,
 - Dans un endroit extrêmement froid,
 - Dans un endroit très poussiéreux ou très humides,
 - Dans un endroit soumis à des vibrations ou à des chocs importants.
- ◆ Lors du branchement des câbles ou de la mise sous/hors tension, ne pas oublier de régler le volume sonore au niveau le plus bas afin de ne pas endommager les haut-parleurs.
- ◆ Vérifier que l'amplificateur accepte la tension secteur de votre région. La tension est indiquée à gauche sur le panneau arrière. (seulement sur le modèle général)
- ◆ S'il s'avère nécessaire de remplacer le fusible, prendre bien soin d'utiliser un fusible du même type et ayant les mêmes caractéristiques.
- ◆ La prise secteur située sur le panneau arrière à une puissance maximale de 250 watts. La puissance totale de tous les équipements connectés à cette prise doit être inférieure à 250 watts. (seulement sur le modèle canadien)
- ◆ L'amplificateur de guitare Yamaha est un instrument de musique de précision. Le manipuler avec soin et éviter de le laisser tomber ou de le soumettre à des chocs.
- ◆ Pour des raisons de sécurité, toujours débrancher le cordon d'alimentation de la prise secteur en cas d'orage avec menace de foudre.
- ◆ Installer l'amplificateur loin de toute enseigne au néon ou lampe fluorescente pour prévenir tout risque de parasitage.
- ◆ Afin d'éviter tous risques d'endommagement et d'électrocution, ne jamais ouvrir l'appareil et ne jamais toucher aux circuits internes.

● PANNEAU AVANT

• VR4000

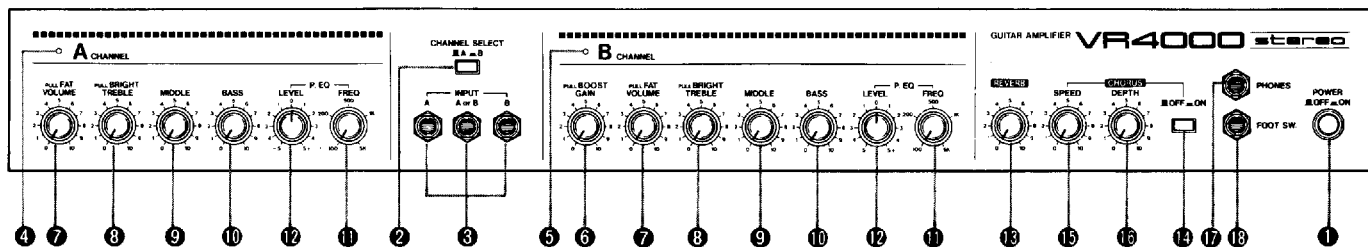



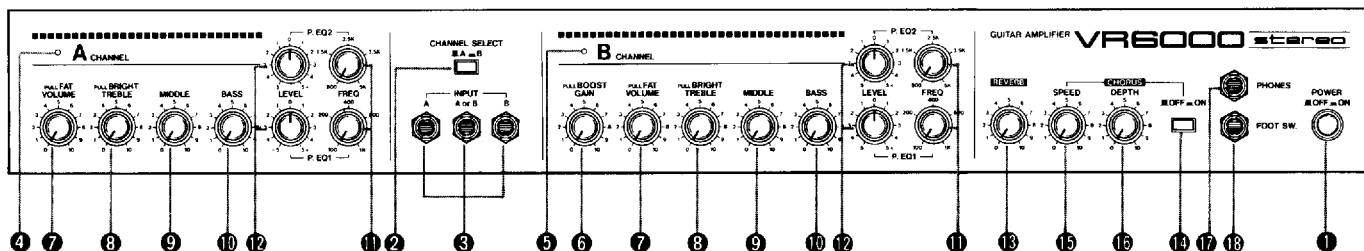

• VR6000



❶ Interrupteur d'alimentation (POWER)

Appuyer une première fois pour mettre sous tension et une deuxième fois pour mettre hors tension.

❷ Sélecteur de canal (CHANNEL SELECTOR)

Ce sélecteur ne fonctionne que lorsque le VR4000/VR6000 est en mode "A ou B" (voir le sélecteur CHANNEL MODE situé sur le panneau arrière). Lorsque le sélecteur CHANNEL SELECT est sorti , le canal A est sélectionné et fonctionne seul. Lorsque le sélecteur CHANNEL SELECT est enfoncé , c'est le canal B qui est sélectionné et qui fonctionne seul. Le témoin A CHANNEL  ou le témoin B CHANNEL  s'allume selon le canal sélectionné.

* Voir "RACCORDEMENT D'INSTRUMENTS" à la page 18.

* Un module de commande au pied, proposé en option, connectable à la prise FOOT SW  peut également être utilisé pour commuter entre le canal A et le canal B. Le sélecteur CHANNEL SELECT situé sur le panneau avant devient inopérant en cas d'utilisation d'un tel module.

❸ Prises d'entrée (INPUT)

Ces prises servent au raccordement de guitares électriques. Pour plus de détails voir "RACCORDEMENT D'INSTRUMENTS" à la page 18.

❹ Témoin du canal A (A CHANNEL)

❺ Témoin du canal B (B CHANNEL)

Ces témoins indiquent quel est le canal d'amplificateur en cours d'utilisation. Le témoin A CHANNEL s'allume lorsque le canal A est actif et le témoin B CHANNEL lorsque c'est le canal B.

❻ Commande de réglage du gain (GAIN) [Tirer pour accentuation (BOOST)]

La commande GAIN n'est prévue que sur le canal B et elle permet de régler la distorsion appliquée au son de ce canal. Le fait de tourner la commande GAIN dans le sens des aiguilles d'une montre vers la position "10" augmente le gain du canal B provoquant ainsi l'augmentation du volume et de la distorsion. Le fait de tirer la commande GAIN vers soi active la fonction d'accentuation BOOST, appliquant ainsi une distorsion encore plus élevée au son du canal B. Le niveau d'ensemble du volume et de la distorsion obtenu dépend du réglage de la commande GAIN et de celui de la commande VOLUME du canal B. En règle générale, il est préférable de commencer par le réglage du GAIN, pour établir le niveau de distorsion désiré, et de ne régler qu'ensuite le VOLUME au niveau voulu.

* Si la commande GAIN est sur "0" aucun son ne sera émis par le canal B.

7 Commande de réglage du volume (VOLUME)
[Tirer pour gras (FAT)]

Cette commande règle le niveau d'ensemble du volume du canal correspondant. Le fait de tirer la commande VOLUME vers soi active la fonction FAT, ce qui accentue les fréquences moyennes et donne un son plein et "gras".

8 Commande de réglage des aigus (TREBLE)
[Tirer pour clair (BRIGHT)]

Permet de régler le niveau des hautes fréquences. Le fait de tirer la commande TREBLE vers soi active la fonction BRIGHT ce qui accentue encore les hautes fréquences et donne un son net et clair.

9 Commande de réglage des sons moyens (MIDDLE)

Permet de régler le niveau des fréquences moyennes.

10 Commande de réglage des graves (BASS)

Permet de régler le niveau des basses fréquences.

* Si les commandes TREBLE, MIDDLE et BASS sont toutes trois mises sur la position centrale "5", un son "normal", relativement plat est produit, alors que si elles sont toutes trois mises sur la position minimale "0", aucun son ne sera émis.

11 Commande d'égalisateur (P.EQ FREQ)

La commande P. EQ FREQ permet de régler la fréquence centrale d'une gamme de fréquences qui pourra être accentuée ou atténuée en utilisant la commande P. EQ LEVEL 12. La commande P. EQ FREQ du VR4000 couvre une gamme de fréquences allant de 100 Hz à 5 kHz. Le VR6000 est équipé d'égalisateurs paramétriques jumelés

couvrant deux gammes de fréquences différentes et permettant une égalisation en deux points. La commande P.EQ 1 FREQ permet de régler la fréquence centrale entre 100 Hz et 1 kHz et la commande P.EQ 2 FREQ entre 800 Hz et 5 kHz.

12 Commande d'égalisation (P.EQ LEVEL)

La commande P.EQ LEVEL permet d'appliquer une accentuation ou une atténuation maximale de 15 dB à la fréquence centrale après utilisation de la commande P.EQ FREQ 11. Dans le cas où aucune égalisation n'est nécessaire, placer la commande LEVEL à la position centrale "0".

13 Commande de répercussion (REVERB)

Cette commande permet de régler l'effet de répercussion appliqué aux deux canaux A et B. Si aucun effet de répercussion n'est nécessaire, placer la commande REVERB à la position minimale "0".

* L'effet de répercussion peut être activé/désactivé à l'aide du module de commande au pied VFC-3 proposé en option.

14 Commande CHORUS

La commande CHORUS permet d'activer/désactiver l'effet de chorus stéréo interne pour les deux canaux A et B.

* L'effet de chorus peut également être activé/désactivé à l'aide du module de commande au pied VFC-3 proposé en option. Lorsqu'un module de commande est utilisé, le commutateur CHORUS du panneau avant devient inopérant.

15 Commande de vitesse de chorus (CHORUS SPEED)

Permet de régler la vitesse de variation de l'effet de chorus pour les deux canaux A et B.

16 Commande de profondeur de chorus (CHORUS DEPTH)

Permet de régler la profondeur (intensité) de l'effet de chorus pour les deux canaux A et B. Un léger effet de chorus sera appliqué même lorsque cette commande est sur la position minimale "0". La commande CHORUS 14 doit être désactivée () pour annuler complètement l'effet de chorus.

17 Prise de casque d'écoute (PHONES)

Il est possible de brancher à la prise PHONES un casque d'écoute stéréo de n'importe quel type ayant une impédance comprise entre 8 et 150 ohms. L'écouteur gauche reçoit les signaux appliqués à la prise LINE OUT L et le droit ceux appliqués à la prise LINE OUT R du panneau arrière. Le son parvient des haut-parleurs principaux même lorsqu'un casque d'écoute est branché à la prise PHONES. Pour n'obtenir le son qu'au casque d'écoute, débrancher les fils connectés aux prises SP OUT du panneau arrière.

18 Prise de module de commande au pied (FOOT SW)

Permet de brancher un module de commande au pied VFC-3 proposé en option. Lorsqu'un module VFC-3 est branché à cette prise, il peut être utilisé pour commuter entre les canaux A et B et pour activer/désactiver l'effet de répercussion et l'effet de chorus.

* Utiliser EXCLUSIVEMENT un module de commande au pied VFC-3 Yamaha. Tout autre modèle risquerait d'endommager l'amplificateur.

● PANNEAU ARRIERE

Modèles pour les États-unis et le Canada

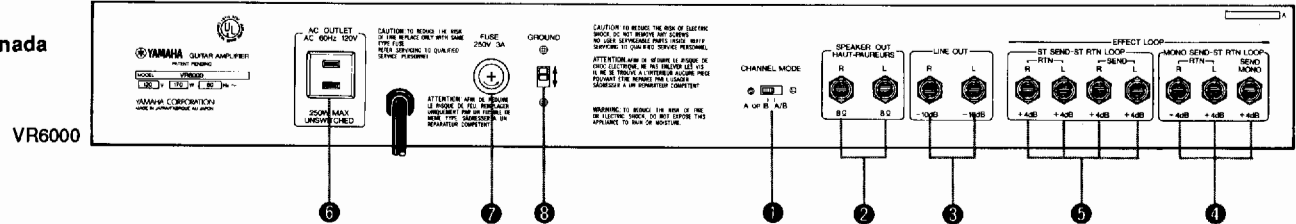

VR6000

Modèle général

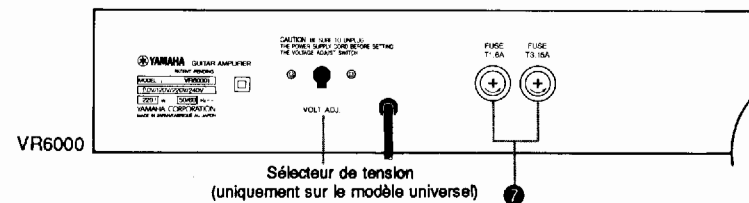

VR6000

Sélecteur de tension
(uniquement sur le modèle universel)

1 Sélecteur de mode (CHANNEL MODE)

Le sélecteur MODE CHANNEL permet de sélectionner le mode de fonctionnement de l'amplificateur: "A or B" permettant de n'utiliser que le canal A ou que le canal B, et "A/B" permettant l'utilisation simultanée du canal A et du canal B. Ne pas oublier de mettre l'amplificateur hors tension avant de toucher à ce sélecteur.

* Pour plus de détails voir "RACCORDEMENT D'INSTRUMENTS" à la page 18.

2 Prises de sortie haut-parleur (SP OUT)

En temps normal, les haut-parleurs internes G et D sont branchés à ces prises. Il est possible, cependant, de débrancher ces haut-parleurs et de brancher des enceintes acoustiques externes à ces prises. Dans un tel cas, vérifier que l'impédance de chaque enceinte externe branchée aux prises SP OUT est de 8 ohms et s'assurer que ces enceintes pourront supporter la puissance de sortie maximale de l'amplificateur.

3 Prises de sortie de ligne (LINE OUT)

Ces prises reçoivent les signaux de sortie de niveau de ligne transmis par le canal gauche et par le canal droit de l'amplificateur et elles permettent le raccordement à une console de mixage, à un amplificateur de puissance externe, ou à tout autre appareil de niveau de ligne. Les signaux appliqués à ces prises sont les mêmes que ceux appliqués aux haut-parleurs D et G. Les signaux d'effet du système de chorus interne ou ceux des processeurs de signaux stéréo externes sont appliqués à ces prises en stéréo. Le niveau de sortie nominal des prises LINE OUT est de -10 dB.

4 Prises de boucle émission mono — réception stéréo (MONO SND — ST RTN LOOP)

Ces prises ont été spécialement conçues pour y brancher un processeur de signaux externe ayant une entrée unique et deux sorties stéréo. La prise SEND MONO doit être reliée à l'entrée du processeur de signaux externe, alors que les sorties stéréo de ce processeur doivent être reliées aux prises L et R RTN. Lorsque les sorties du processeur de signaux sont reliées aux prises RTN de l'amplificateur, le processeur est effectivement inséré dans le circuit d'acheminement des signaux de l'amplificateur. Le niveau nominal d'entrée et de sortie de ces prises est de +4 dB.

5 Prises de boucle émission stéréo — réception stéréo (ST SEND — ST RTN LOOP)

Ces prises ont été spécialement conçues pour y brancher un processeur de signaux externe ayant des entrées et sorties stéréo. Les prises SEND L et R doivent être reliées aux entrées du processeur de signaux externe, alors que les sorties stéréo de ce processeur doivent être reliées aux prises L et R RTN. Lorsque les sorties du processeur de signaux sont reliées aux prises RTN de l'amplificateur le processeur est effectivement inséré dans le circuit d'acheminement des signaux de l'amplificateur. Le niveau nominal d'entrée et de sortie de ces prises est de +4 dB.

* La position de circuit des boucles d'effet par rapport aux processeurs d'effet internes de l'amplificateur sont indiquées ci-dessous. Pour plus de détails voir le "SCHEMA DE PRINCIPE" à la page 22.

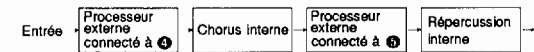

6 Prise secteur (AC OUTLET) (NON COMMUTEE)

(Uniquement sur les appareils pour les États-unis et le Canada)

D'autres appareils ayant une consommation d'énergie totale ne dépassant pas 250 watts peuvent être branchés à cette prise secteur.

7 Fusible (FUSE)

Lorsque le fusible saute et doit être remplacé, débrancher d'abord le cordon d'alimentation et remplacer ensuite le fusible par un fusible neuf du même type et ayant les mêmes caractéristiques. Si le fusible saute à nouveau immédiatement après son remplacement, cela peut indiquer une avarie dans les circuits de l'amplificateur. Dans un tel cas, faire contrôler l'amplificateur par un réparateur agréé par Yamaha.

8 Commutateur de terre (GROUND)

(Uniquement sur les appareils pour les États-unis et le Canada)

Ce commutateur inverse la polarité de terre de la ligne d'alimentation secteur. Mettre ce commutateur sur la position donnant le moins de bourdonnement et de parasites possible.

● RACCORDEMENT D'INSTRUMENTS

Le type de guitare utilisée et la façon dont les canaux A et B seront employés déterminent la manière de raccorder l'instrument et de régler les commandes ayant un rapport avec les canaux. Quelques exemples de raccordements sont donnés ci-dessous afin d'aider à déterminer le type de montage qui convient.

◆ UNE GUITARE MONO VIA LE CANAL A OU LE CANAL B

- GUITARE: La connecter à la prise INPUT "A or B".
- Sélecteur CHANNEL MODE: Le mettre sur la position "A ou B" (situé sur le panneau arrière).
- Sélecteur CHANNEL SELECT: L'utiliser pour sélectionner le canal A ou le canal B.

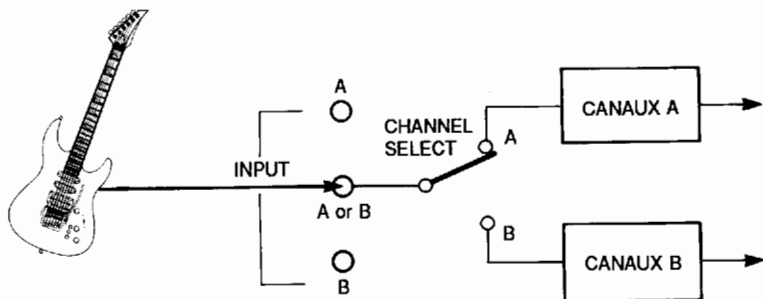

◆ UNE GUITARE MONO VIA LES DEUX CANAUX A ET B

- GUITARE: La connecter à la prise INPUT "A or B".
- Sélecteur CHANNEL MODE: Le mettre sur la position "A/B" (situé sur le panneau arrière).
- Sélecteur CHANNEL SELECT: N'est pas utilisé.

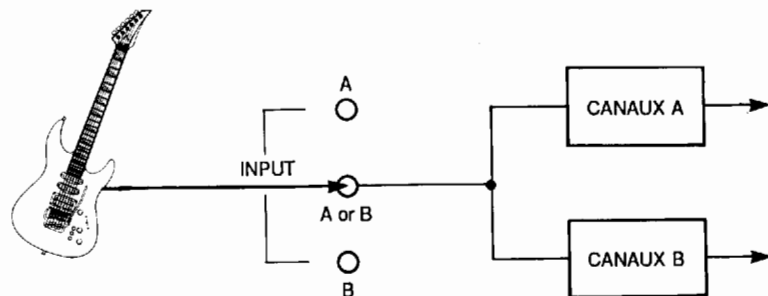

◆ UNE GUITARE STEREO AVEC CHAQUE SORTIE ALIMENTANT UN CANAL DIFFERENT

- GUITARE: Connecter les sorties stéréo aux prises INPUT "A" et "B".
- Sélecteur CHANNEL MODE: Le mettre sur la position "A/B" (situé sur le panneau arrière).
- Sélecteur CHANNEL SELECT: N'est pas utilisé.

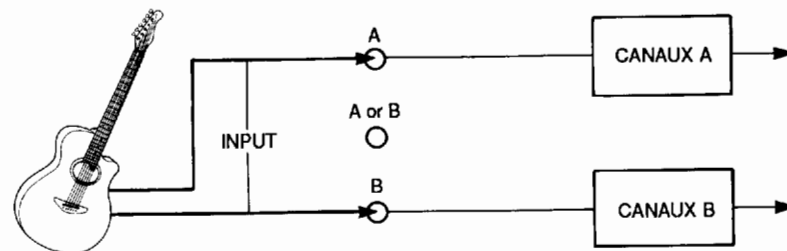

◆ DEUX GUITARES MONO CHACUNE ALIMENTANT UN CANAL DIFFERENT

- GUITARE: Les connecter aux prises INPUT "A" et "B".
- Sélecteur CHANNEL MODE: Le mettre sur la position "A/B" (situé sur le panneau arrière).
- Sélecteur CHANNEL SELECT: N'est pas utilisé.

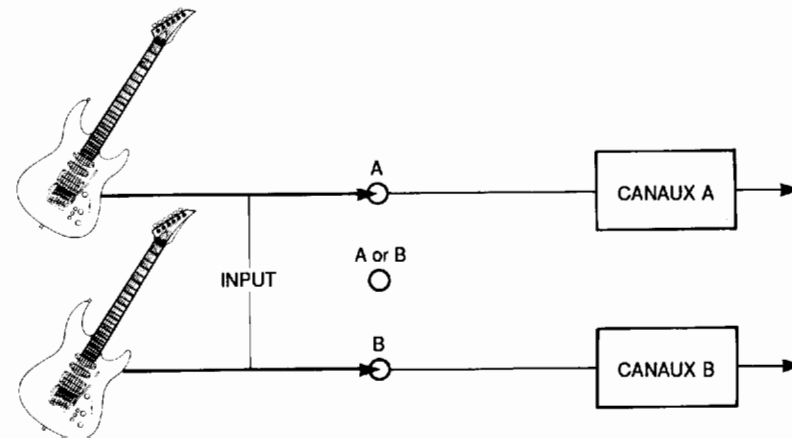

● EXEMPLE DE MONTAGE

Pour les connexions d'entrée voir "RACCORDEMENT D'INSTRUMENTS" à la page précédente.

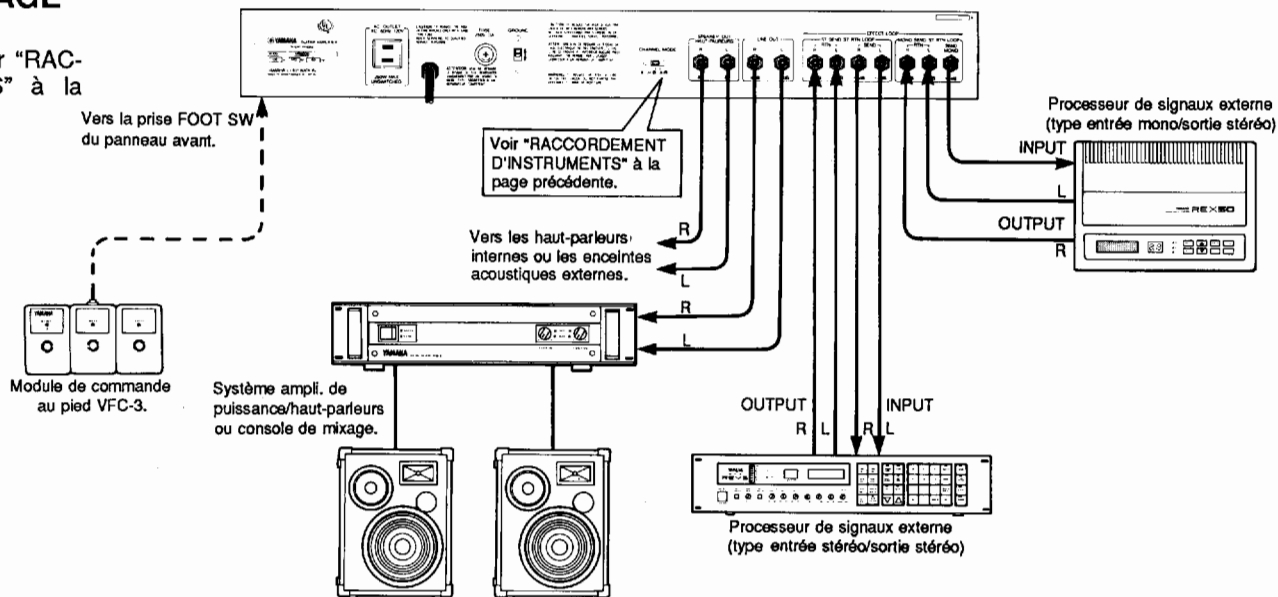

● EXEMPLES DE REGLAGE DES COMMANDES

1. SON METALLIQUE

Ce réglage produit un son avec distorsion très métallique. Pour une attaque nette activer la commande CHORUS et pour un effet plus doux désactiver cette commande. Utiliser la prise "A or B" ou la prise "B". Régler de la manière désirée.

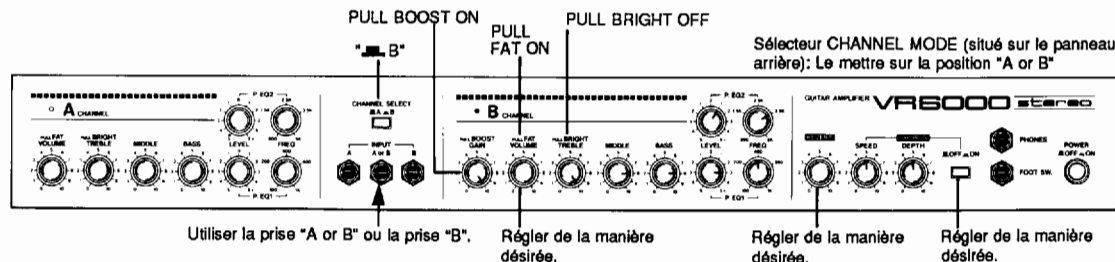
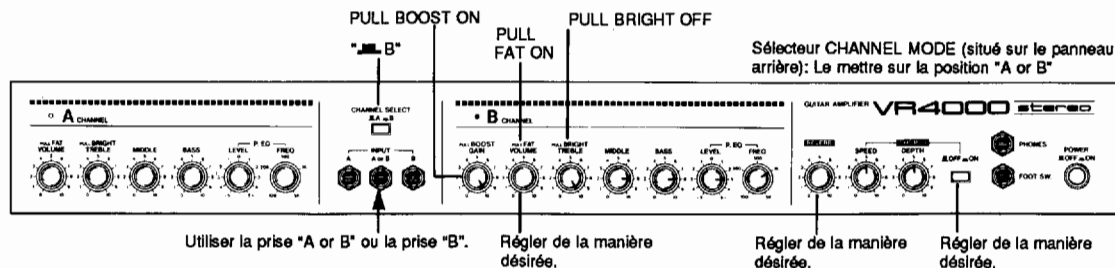

2. ROCK 'N ROLL

Ce réglage utilise le mode A/B. Un son net, bien défini sera obtenu sur le canal A, alors que le canal B donne un son plus plein avec une très légère distorsion. Le mélange des deux canaux produit un son riche et vibrant. Ajouter un effet de chorus pour obtenir plus de profondeur.

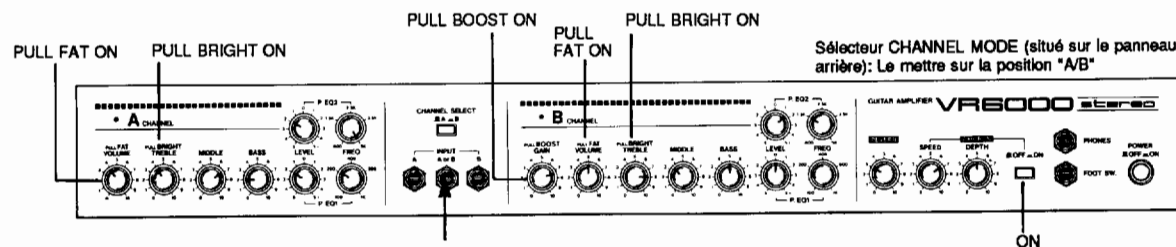
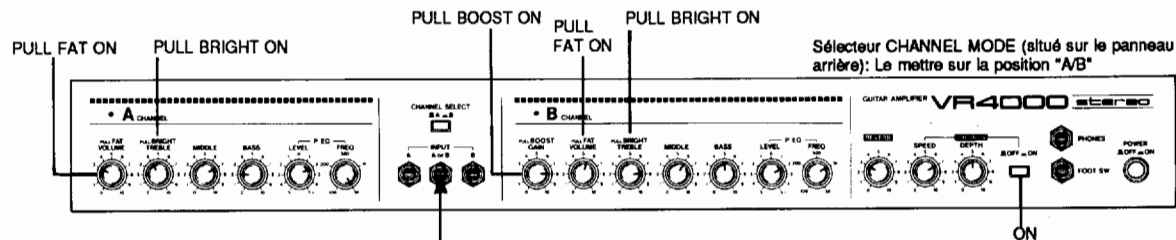

3. GUITARE ACOUSTIQUE ELECTRIQUE

Avec ce réglage le son obtenu ressemble d'avantage à celui d'une guitare acoustique électrique. Le canal A ajoute de la brillance et le canal B de la profondeur. L'activation de l'effet de chorus ajoute un peu plus d'amplitude au son. Un tel son convient parfaitement aux accords brisés et arpèges.

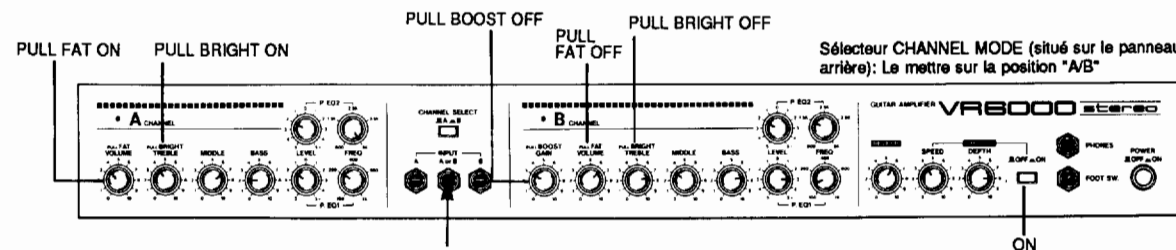
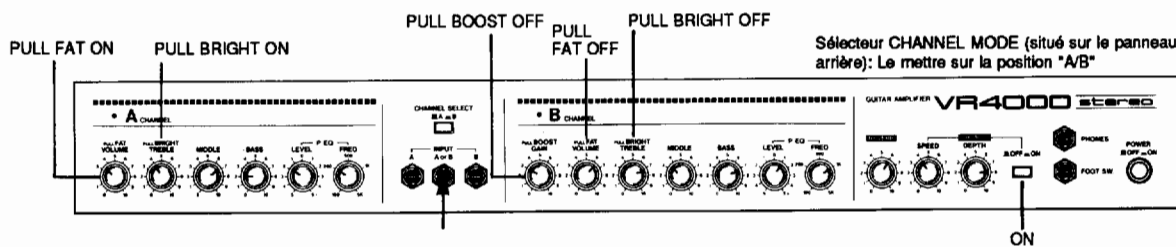

● CARACTERISTIQUES TECHNIQUES

	VR4000	VR6000
Puissance nominale	25W + 25W eff (8 ohms, 10% DHT)	50W+50W eff (8 ohms, 10% DHT)
Haut-parleurs	25cm x 2 (8 ohms)	30cm x 2 (8 ohms)
Coffret	Coffret ouvert à l'arrière	
Sensibilité d'entrée (1 kHz) INPUT A INPUT B	-26 dB (VOLUME maxi.) -42 dB (GAIN et VOLUME maxi.)	
Niveau d'entrée EFFECT RTN	+4 dB (47 kohms)	
Niveau de sortie SP OUT LINE OUT EFFECT SEND PHONES	Voir "Puissance nominale" -10 dB (800 ohms) +4 dB (600 ohms) 100 mW (8 ohms)	
Bruit (IHF-A) CANAL A CANAL B	-42 dB (VOLUME maxi.) -67 dB (VOLUME mini.) -21 dB (GAIN/VOL maxi., BOOST) -58 dB (GAIN mini., VOLUME maxi.) -68 dB (GAIN et VOLUME mini.)	
BOOST	Accentuation de +10 dB	
FAT	Accentuation de +10 dB à 400 Hz	
Commandes de sonorité TREBLE MIDDLE BASS	±15 dB à 5 kHz (BRIGHT: accentuation de +12 dB) +10, -5 dB à 800 Hz +5, -15 dB à 80 Hz	

	VR4000	VR6000
Egaliseur paramétrique P.EQ FREQ	100 Hz - 5 kHz	P.EQ 1 100 Hz - 1 kHz P.EQ 2 800 Hz - 5 kHz
P.EQ LEVEL	±15 dB réglable	±15 dB réglable
Commande de répercussion REVERB	Répercussion à ressort, réglable	
Commande de chorus CHORUS SPEED CHORUS DEPTH	(Effet de chorus stéréo) 0,1 Hz - 7 Hz Réglable	
Interrupteurs/Sélecteurs	POWER, CHANEL MODE, CHAN- NEL SELECT, CHORUS, GROUND	
Alimentation électrique Modèles US et Canada Autres modèles	120V CA, 60 Hz 110/120/220/240V CA, 50/60 Hz	
Consommation d'électricité Modèles US et Canada Autres modèles	107W 132 W	170W 220 W
Dimensions (l x h x p)	729 x 563 x 275 mm (28-3/8" x 22-1/8" x 10-7/8")	
Poids	22,6 kg (49,9 lbs)	26 kg (57,3 lbs)

* 0dB se rapporte à 0,775 V eff.

* Caractéristiques sujettes à modifications sans préavis.

● SCHEMA DE PRINCIPE

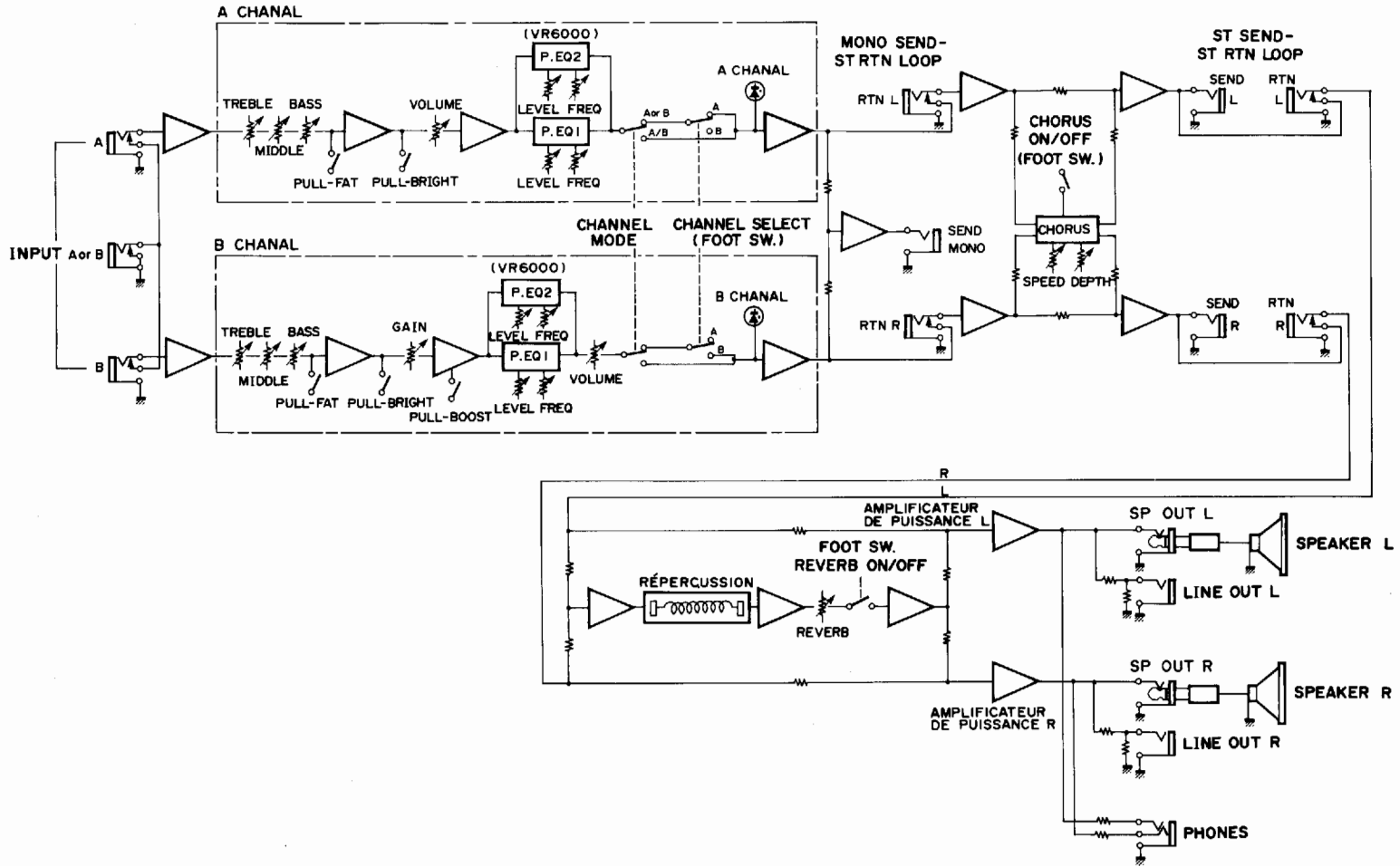

YAMAHA

SERVICE APRES-VENTE

Cet appareil est couvert par le réseau mondial de service après-vente Yamaha. En cas de problème, contactez le concessionnaire Yamaha le plus proche.