



G

AV Receiver/Ampli-tuner audio-vidéo

# HTR-6066 TSR-6750

Easy Setup Guide

Manuel de configuration rapide

Anleitung zur Schnelleinrichtung

Snabbinstallationsguide

Guida di configurazione rapida

Guía de configuración sencilla

Easy Setup-gids

English

Français

Deutsch

Svenska

Italiano

Español

Nederlands

AV Receiver

# HTR-6066

# TSR-6750

## Easy Setup Guide

English

This document explains how to set up a 5.1- or 7.1-channel system and play back surround sound from a BD/DVD on the unit.



To reduce the impact on natural resources, the Owner's Manual for this product is supplied on CD-ROM. For more information about this product, refer to the Owner's Manual on the supplied CD-ROM.



PDF versions of this guide and "Owner's Manual" can be downloaded from the following website.  
<http://download.yamaha.com/>

[For U.S. customers only]  
Visit the following website for additional information, FAQ's, downloads such as "Owner's Manual" and product updates.  
<http://usa.yamaha.com/support/>

## 1 Preparation

### Accessories

Check that the following accessories are supplied with the product.

Remote control

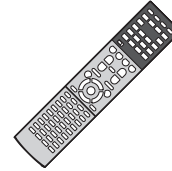

Batteries  
(AAA, R03, UM-4) (x2)

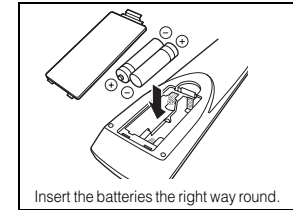
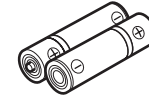

AM antenna

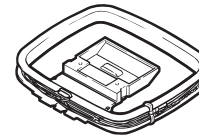

FM antenna



\*The supplied FM antenna varies depending on the region of purchase.

YPAO microphone

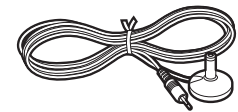

CD-ROM  
(Owner's Manual)



Safety Brochure



Easy Setup Guide



### Cables required for connections

The following cables (not supplied) are required to build the system described in this document.

- Speaker cables (depending on the number of speakers)
- HDMI cable (x2)
- Audio pin cable (x1)
- Digital optical cable (x1) (not required if your TV supports ARC [Audio Return Channel])

## 2 Placing speakers

Set up the speakers in the room using the following diagram as a reference.  
For information on other speaker systems, refer to "Owner's Manual".

### 5.1-channel system

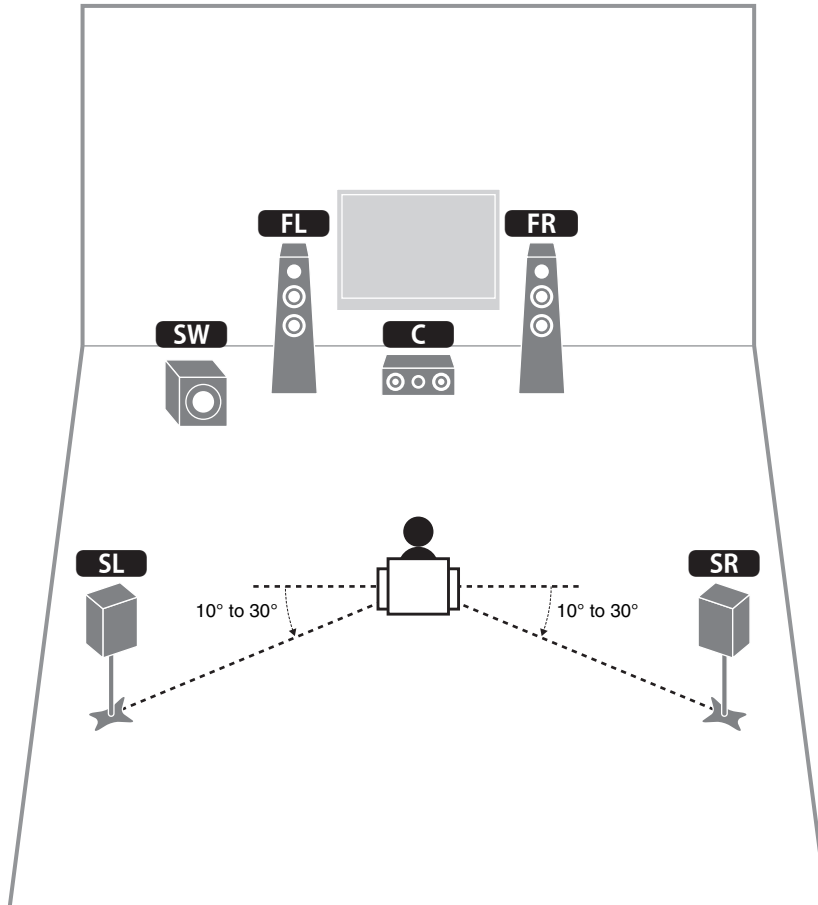

### 7.1-channel system

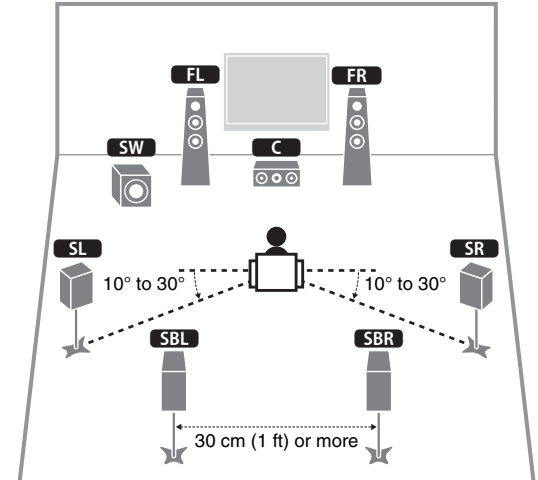

- FL** Front speaker (L)
- FR** Front speaker (R)
- C** Center speaker
- SL** Surround speaker (L)
- SR** Surround speaker (R)
- SBL** Surround back speaker (L)
- SBR** Surround back speaker (R)
- SW** Subwoofer

# 3 Connecting speakers/subwoofer

- Under its default settings, the unit is configured for 8-ohm speakers. When connecting 6-ohm speakers, set the unit's speaker impedance to "6 Ω MIN". For details, see "Setting the speaker impedance" in "Owner's Manual".
- Use a subwoofer equipped with built-in amplifier.
- Before connecting the speakers, remove the unit's power cable from the AC wall outlet and turn off the subwoofer.
- Ensure that the core wires of the speaker cable do not touch each other or come into contact with the unit's metal areas. This may damage the unit or the speakers. If the speaker cables short circuit, "Check SP Wires" will appear on the front display when the unit is turned on.

## ■ Connecting speaker cables

Speaker cables have two wires. One is for connecting the negative (-) terminals of the unit and the speaker, and the other is for the positive (+) terminals. If the wires are colored to prevent confusion, connect the black wire to the negative and the other wire to the positive terminals.

- 1 Remove approximately 10 mm (3/8") of insulation from the ends of the speaker cable and twist the bare wires of the cable firmly together.
- 2 Loosen the speaker terminal.
- 3 Insert the bare wires of the cable into the gap on the side (upper right or bottom left) of the terminal.
- 4 Tighten the terminal.

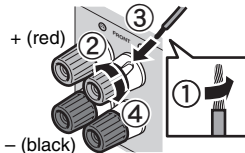

### Using a banana plug

(U.S.A. and Australia models only)

- 1 Tighten the speaker terminal.
- 2 Insert a banana plug into the end of the terminal.

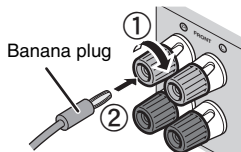

## 1 Connect the front speakers (FL/FR) to the FRONT (Ⓛ/Ⓜ) terminals.

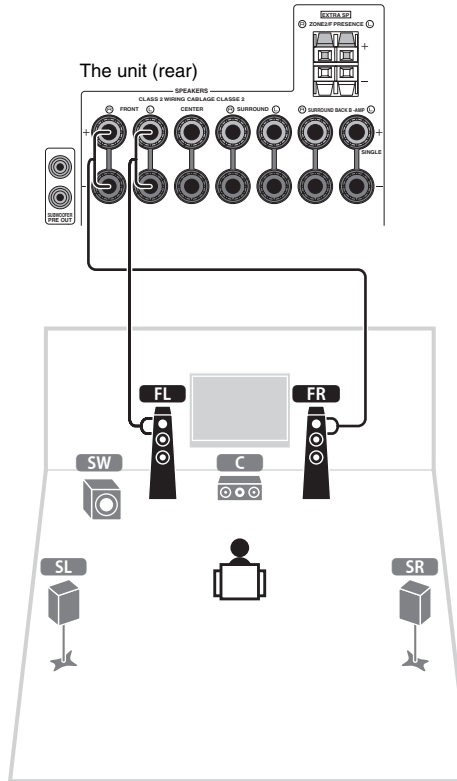

## 2 Connect the center speaker (C) to the CENTER terminal.

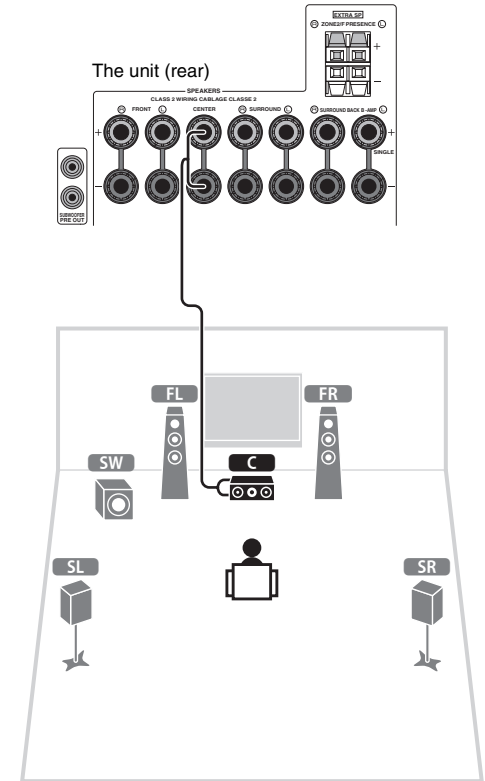

- 3** Connect the surround speakers (**SL**/**SR**) to the SURROUND (L/R) terminals.

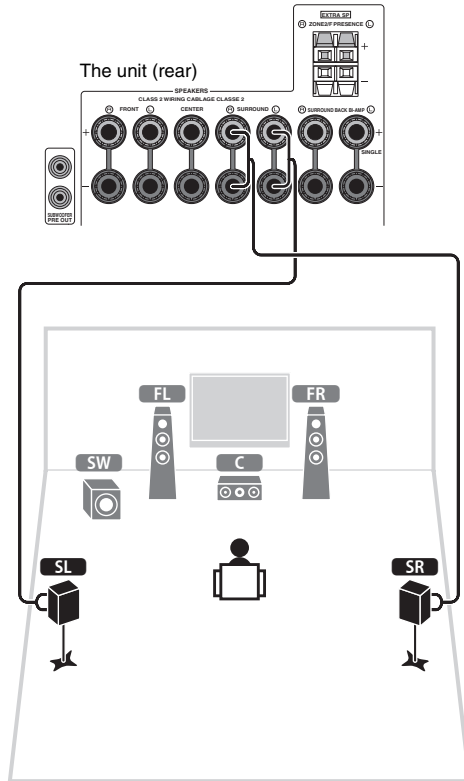

- 4** Connect the subwoofer (**SW**) to the SUBWOOFER PRE OUT (1) jack.



- Use a subwoofer equipped with built-in amplifier.

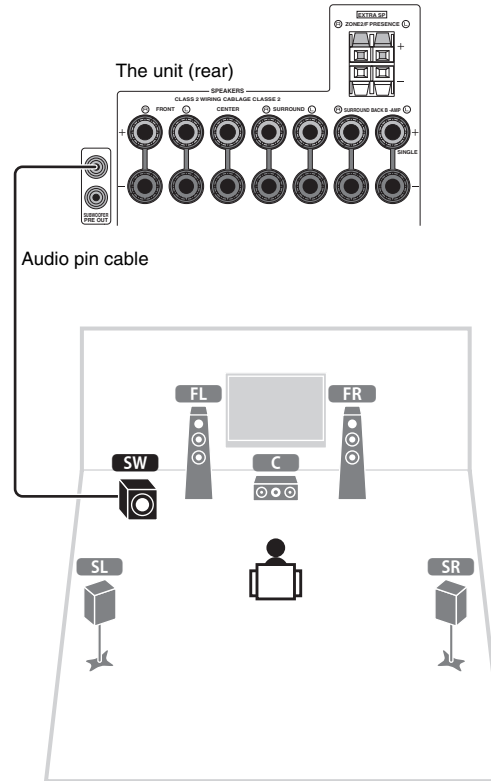

**For 7.1-channel system**

- Connect the surround back speakers (**SBL**/**SBR**) to the SURROUND BACK (L/R) terminals.

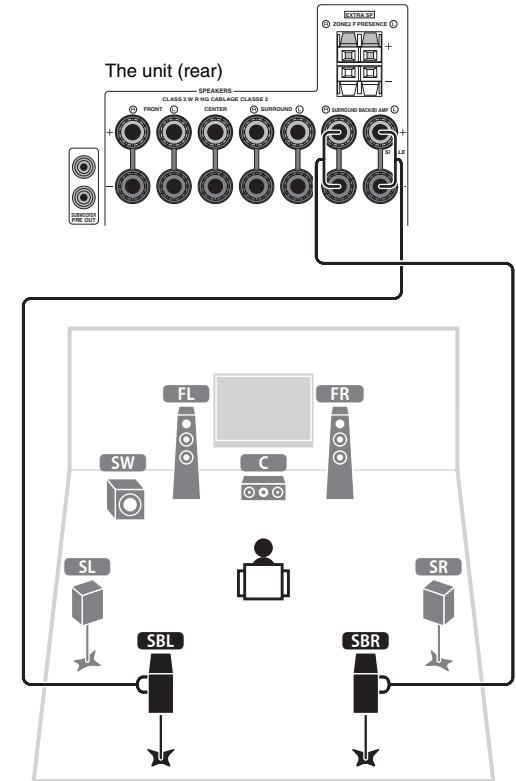

## 4 Connecting external devices

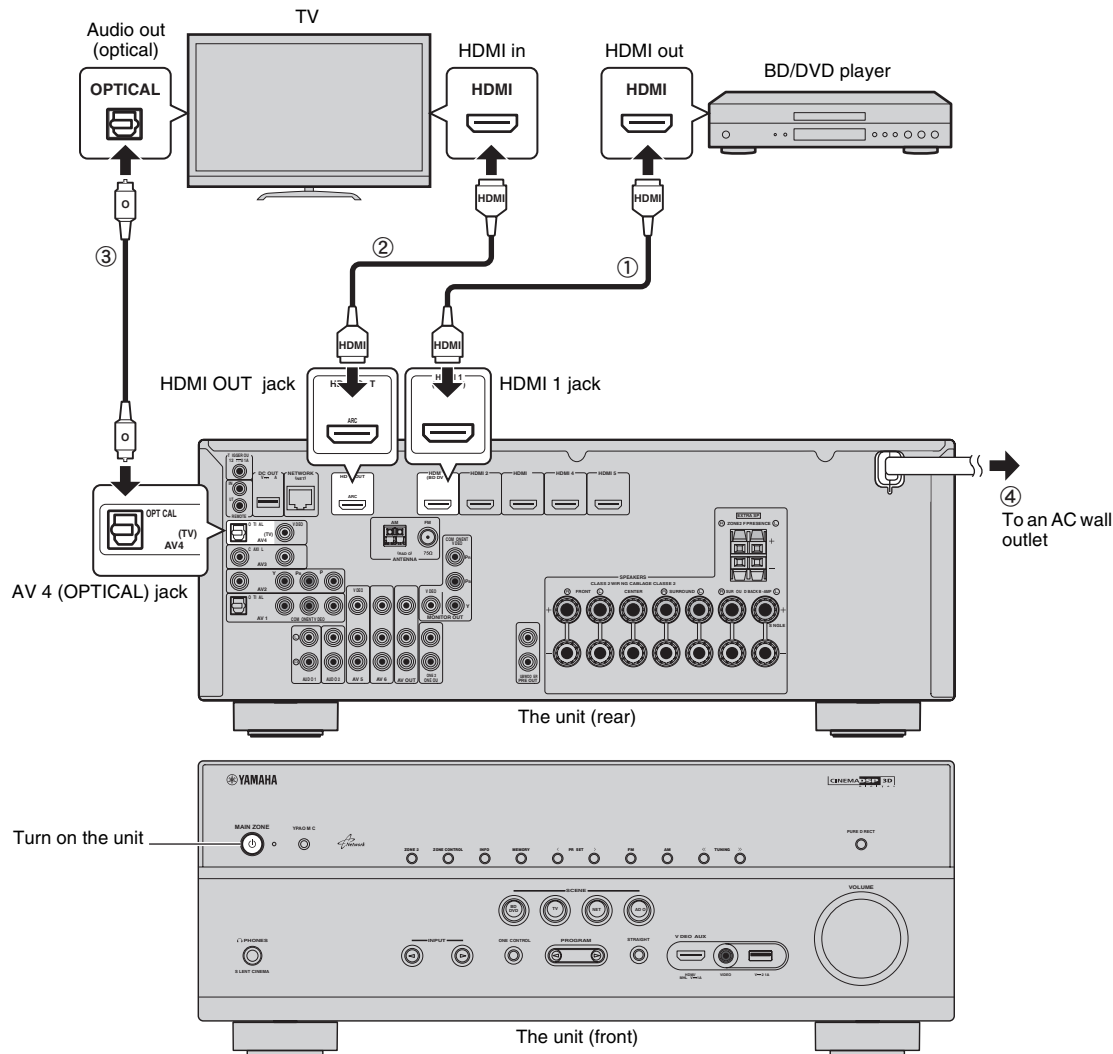

### 1 Connect external devices to the unit.

- 1 Connect a BD/DVD player to the unit with an HDMI cable.  
If the BD/DVD player is currently connected to the TV directly with an HDMI cable, disconnect the cable from the TV and connect it to this unit.
- 2 Connect a TV to the unit with the other HDMI cable.
- 3 Connect a TV to the unit with a digital optical cable.  
This connection is required to play back TV audio on the unit. This connection is not required if your TV supports ARC (Audio Return Channel).
- 4 Connect the power cable to an AC wall outlet.



- For information on how to connect radio antennas or other external devices, see "PREPARATIONS" in "Owner's Manual".

### 2 Turn on the unit, the TV and the BD/DVD player.

### 3 Use the TV remote control to change the TV input to video from the unit.

The connections are complete. Proceed to the next page to optimize the speaker settings.



- By connecting a TV to the unit with an HDMI cable, you can configure the unit's settings with the menu displayed on the TV. In addition, you can select the on-screen menu language from English (default), Japanese, French, German, Spanish, Russian, Italian and Chinese. For details, refer to "Owner's Manual". In this guide, illustrations of English menu screens are used as examples.

## 5 Optimizing the speaker settings automatically (YPAO)

The Yamaha Parametric room Acoustic Optimizer (YPAO) function detects speaker connections, measures the distances from them to your listening position(s), and then automatically optimizes the speaker settings, such as volume balance and acoustic parameters, to suit your room.

- During the measuring process, test tones are output at high volume. Ensure that the test tones do not frighten small children. Also, refrain from using this function at night when it may be a nuisance to others.
- During the measuring process, you cannot adjust the volume.
- During the measuring process, keep the room as quiet as possible.
- Do not connect headphones.
- Do not stand between the speakers and the YPAO microphone during the measurement process (about 3 minutes).
- Move to the corner of the room or leave the room.

### Preparing for YPAO

Turn on the subwoofer and set the volume to half. If the cross-over frequency is adjustable, set it to maximum.

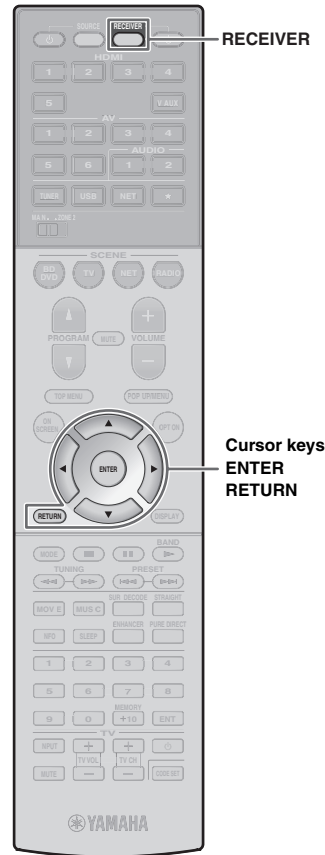
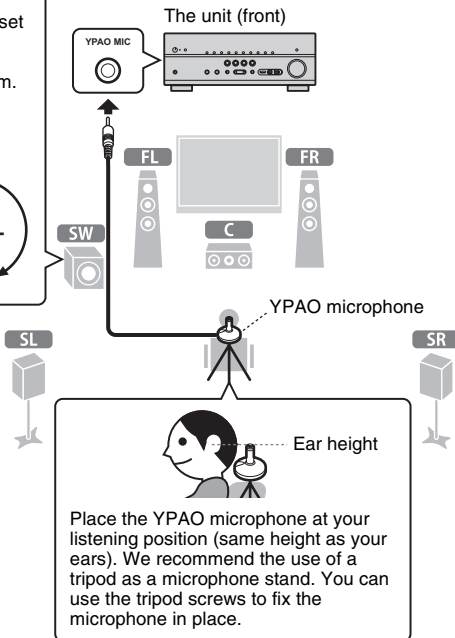
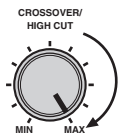
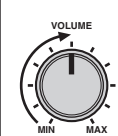

### 1 Connect the YPAO microphone to the YPAO MIC jack on the front panel.

The following screen appears on the TV.

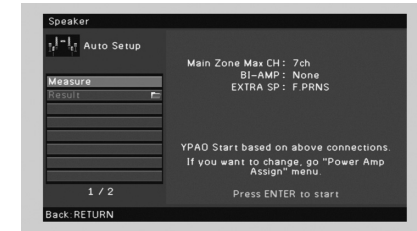

- To cancel the operation, disconnect the YPAO microphone before starting the measurement.

### 2 To start the measurement, use the cursor keys to select "Measure" and press ENTER.

The measurement will start in 10 seconds.

The following screen appears on the TV when the measurement finishes.

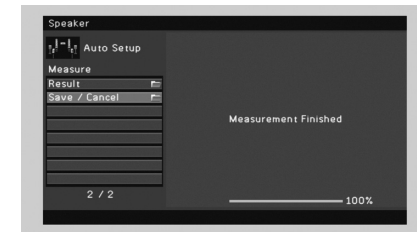

- If the cursor keys do not work, press RECEIVER and then use the cursor keys.
- If any error message (such as E-1) or warning message (such as W-2) appears, see "Error messages" or "Warning messages" in "Owner's Manual".
- If the warning message "W-1:Out of Phase" appears, see "If "W-1:Out of Phase" appears" (next page).

### 3 Use the cursor keys to select “Save/Cancel” and press ENTER.



### 4 Use the cursor keys to select “SAVE” and press ENTER.



### 5 Disconnect the YPAO microphone from the unit.

This completes optimization of the speaker settings.

- The YPAO microphone is sensitive to heat, so should not be placed anywhere where it could be exposed to direct sunlight or high temperatures (such as on top of AV equipment).

### If “W-1:Out of Phase” appears

Follow the procedure below to check the speaker connections.

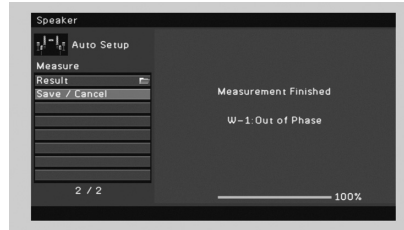

- ① Use the cursor keys to select “Result” and press ENTER.
- ② Use the cursor keys to select “Wiring”.
- ③ Check the cable connections (+/-) of the speaker that was identified as being “Reverse” in the warning message.

#### If the speaker is connected correctly:

Depending on the type of speakers or room environment, this message may appear even if the speakers are connected correctly.

In this case, you can ignore the message.

Press RETURN and proceed to step 3.

#### If the speaker is connected incorrectly:

Turn off the unit, reconnect the speaker cable, and then try YPAO measurement again.



## 6 Playing back a BD/DVD

Now let's play back a BD/DVD.

We recommend playing back multichannel audio (5.1-channel or more) to feel surround sound produced by the unit.

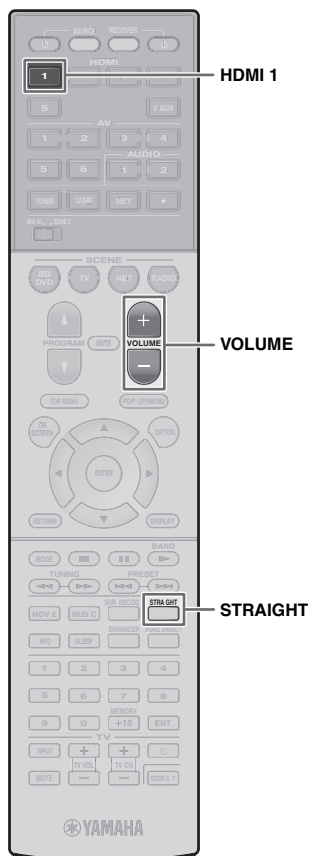

- 1 Press **HDMI 1** to select “HDMI 1” as the input source.



- 2 Start playback on the BD/DVD player.
- 3 Press **STRAIGHT** repeatedly to select “STRAIGHT”.



- 4 Press **VOLUME** to adjust the volume.



This completes the basic setup procedure.

### If surround sound is not working

#### Sound is only being output from the front speakers during multichannel audio playback

Check the digital audio output setting on the BD/DVD player.

It may be set to 2-channel output (such as PCM).

#### No sound is coming from a specific speaker

See “Troubleshooting” in “Owner’s Manual”.

## Many more features!

The unit has various other functions.

Please refer to “Owner’s Manual” on the supplied CD-ROM to help you get the most out of the unit.

### Connecting other playback devices

Connect audio devices (such as CD player), game consoles, camcorders, and many others.

### Selecting the sound mode

Select the desired sound program (CINEMA DSP) or surround decoder suitable for movies, music, games, sports programs, and other uses.

### Playing back from iPod

By using a USB cable supplied with iPod, you can enjoy iPod music on the unit.

- **Listening to FM/AM radio**
- **Playing back music stored on a USB storage device**
- **Playing back the network contents**
- **Selecting the input source and favorite settings at once**

For more information, see “What you can do with the unit”.

Ampli-tuner audio-vidéo

# HTR-6066 TSR-6750

## Manuel de configuration rapide Français

Ce document décrit la configuration d'un système à 5.1 ou 7.1 voies et explique comment restituer le son d'ambiance d'un disque BD/DVD sur l'unité.



Afin de préserver l'environnement, le Mode d'emploi de ce produit est fourni sur CD-ROM. Pour en savoir plus sur ce produit, reportez-vous au Mode d'emploi fourni sur CD-ROM.



Pour télécharger ce guide ainsi que le « Mode d'emploi » au format PDF, rendez-vous sur le site Web suivant : <http://download.yamaha.com/>

## 1 Préparation

### Accessoires

Vérifiez que les accessoires suivants sont fournis avec le produit.

Télécommande

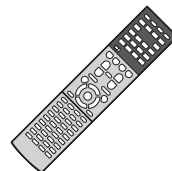

Piles  
(AAA, R03, UM-4) (x2)

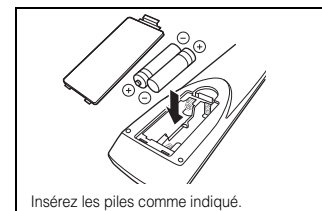
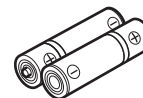

Antenne AM



Antenne FM



\* L'antenne FM fournie dépend de la région d'achat.

Microphone YPAO

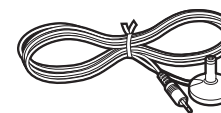

CD-ROM  
(Mode d'emploi)



Brochure sur la sécurité



Manuel de configuration rapide



### Câbles requis pour les raccordements

Les câbles suivants (non fournis) sont requis pour l'installation du système décrit dans le présent document.

- Câbles d'enceintes (en fonction du nombre d'enceintes)
- Câble HDMI (x2)
- Câble de broche audio (x1)
- Câble optique numérique (x1) (inutile si votre téléviseur prend en charge la fonction ARC [Audio Return Channel])

## 2 Installation des enceintes

Installez les enceintes dans la pièce en vous reportant au diagramme suivant.

Pour obtenir des informations sur les autres systèmes d'enceinte, consultez le « Mode d'emploi ».

### Système à 5.1 voies

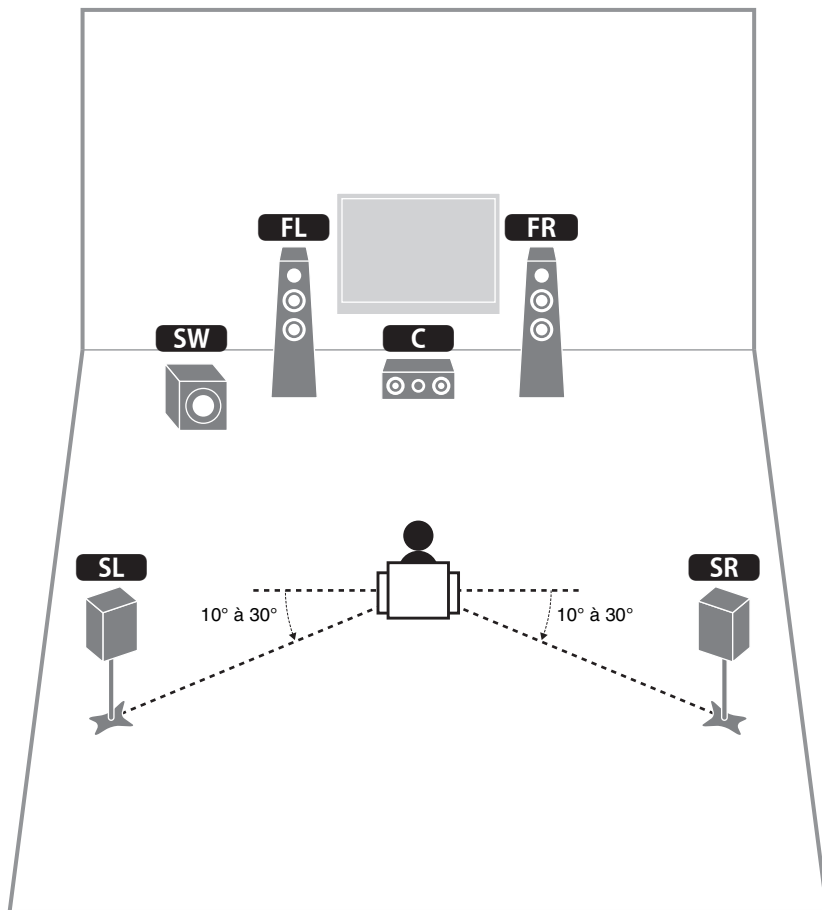

### Système à 7.1 voies

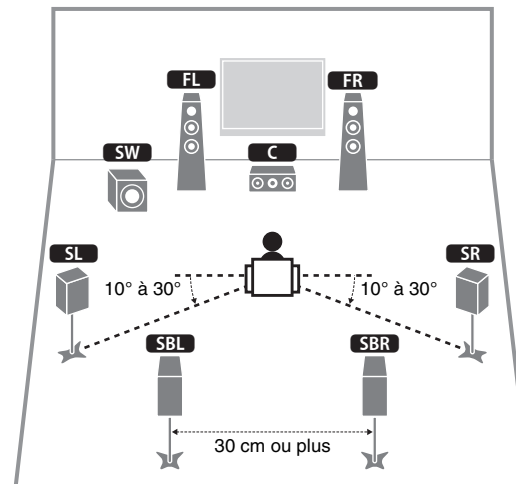

- FL** Enceinte avant (G)
- FR** Enceinte avant (D)
- C** Enceinte centrale
- SL** Enceinte Surround (G)
- SR** Enceinte Surround (D)
- SBL** Enceinte Surround arrière (G)
- SBR** Enceinte Surround arrière (D)
- SW** Subwoofer

# 3 Raccordement des enceintes/du caisson de graves

- L'unité est configurée pour des enceintes 8 ohms par défaut. Lorsque vous raccordez des enceintes 6 ohms, réglez l'impédance d'enceinte de l'unité sur « 6 Ω MIN ». Pour plus d'informations, reportez-vous à la section « Réglage de l'impédance des enceintes » du « Mode d'emploi ».
- Utilisez un caisson de graves équipé d'un amplificateur intégré.
- Avant de raccorder les enceintes, retirez le câble d'alimentation de l'unité de la prise secteur et éteignez le caisson de graves.
- Veillez à ce que les fils conducteurs du câble de l'enceinte ne se touchent pas ou n'entrent pas en contact avec les parties métalliques de l'unité. Ce contact risque d'endommager l'unité ou les enceintes. Si un court-circuit survient au niveau des câbles de l'enceinte, le message « Check SP Wires » apparaît sur l'afficheur de la face avant lors de la mise sous tension de l'unité.

## Raccordement des câbles d'enceinte

Les câbles d'enceinte sont composés de deux fils. L'un se connecte aux bornes négatives (-) de l'appareil et de l'enceinte, et l'autre aux bornes positives (+). Si les fils sont de couleurs différentes afin d'éviter toute confusion, connectez le fil de couleur noire aux bornes négatives et l'autre fil aux bornes positives.

- 1 Dénudez les extrémités du câble d'enceinte sur environ 10 mm, puis torsadez fermement les brins dénudés du câble.
- 2 Desserrez la borne d'enceinte.
- 3 Insérez les fils dénudés du câble dans l'écartement sur le côté (supérieur droit ou inférieur gauche) de la borne.
- 4 Serrez la borne.

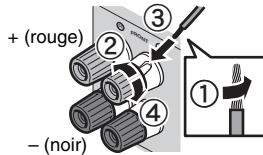

## Utilisation d'une fiche banane

(Modèles pour les États-Unis et l'Australie uniquement)

- 1 Serrez la borne d'enceinte.
- 2 Insérez la fiche banane dans l'extrémité de la borne.

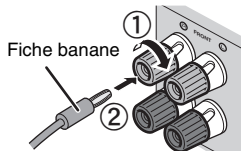

## 1 Raccordez les enceintes avant (FL/FR) aux bornes FRONT (L/R).

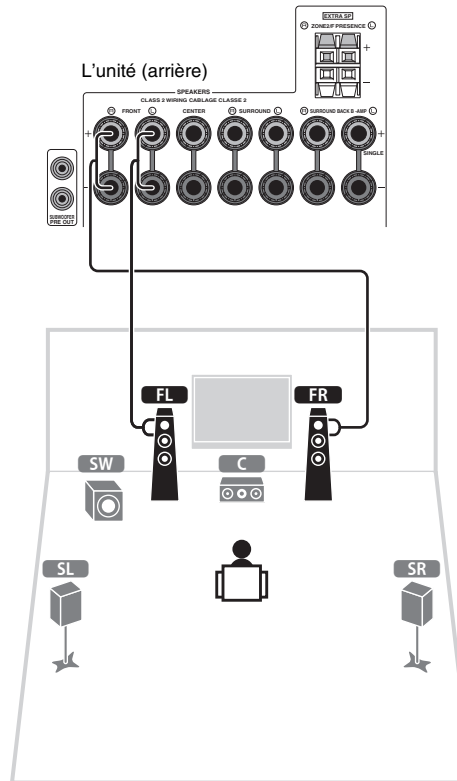

## 2 Raccordez l'enceinte centrale (C) à la borne CENTER.

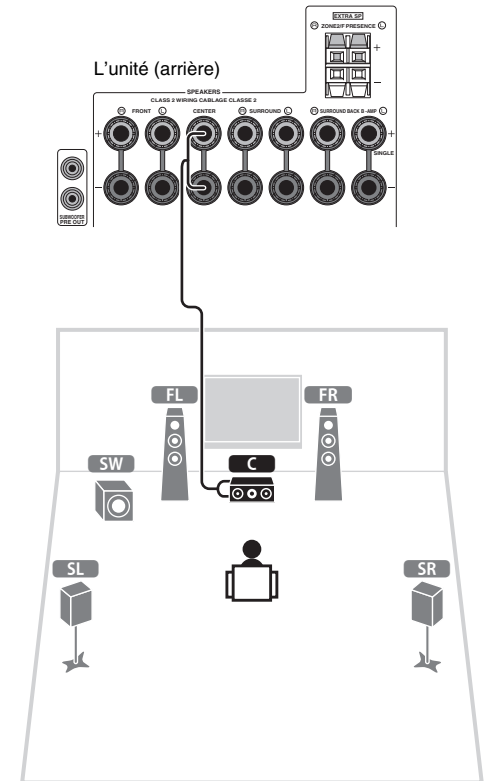

**3** Raccordez les enceintes d'ambiance (SL/SR) aux bornes SURROUND (L/R).

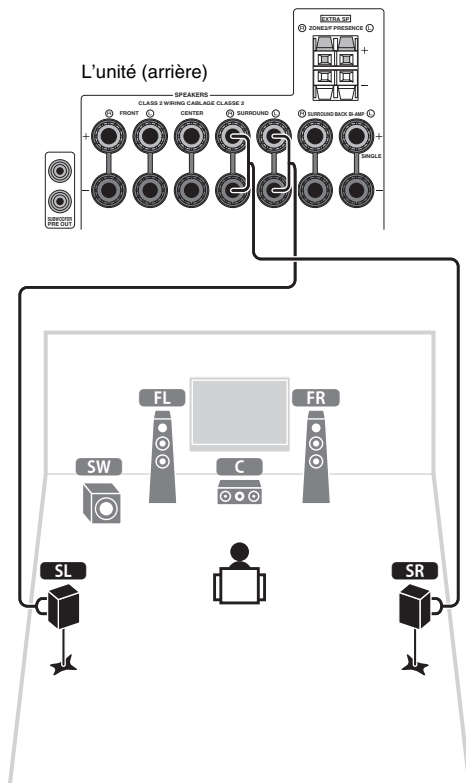

**4** Raccordez le subwoofer (SW) à la prise SUBWOOFER PRE OUT (1).



- Utilisez un subwoofer équipé d'un amplificateur intégré.

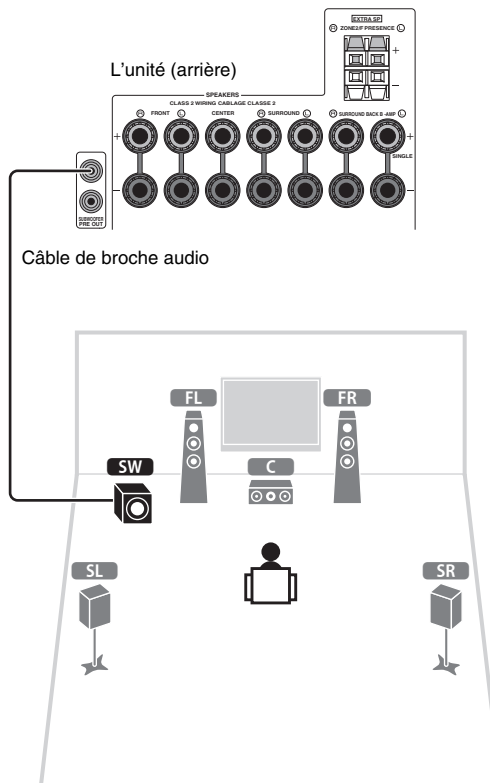

**Pour le système à 7.1 voies**

Raccordez les enceintes surround arrière (SBL/SBR) aux bornes SURROUND BACK (L/R).

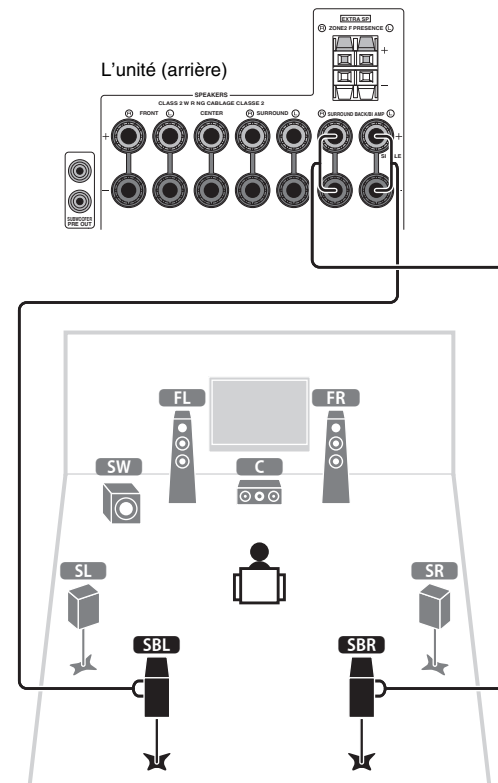

## 4 Raccordement des appareils externes

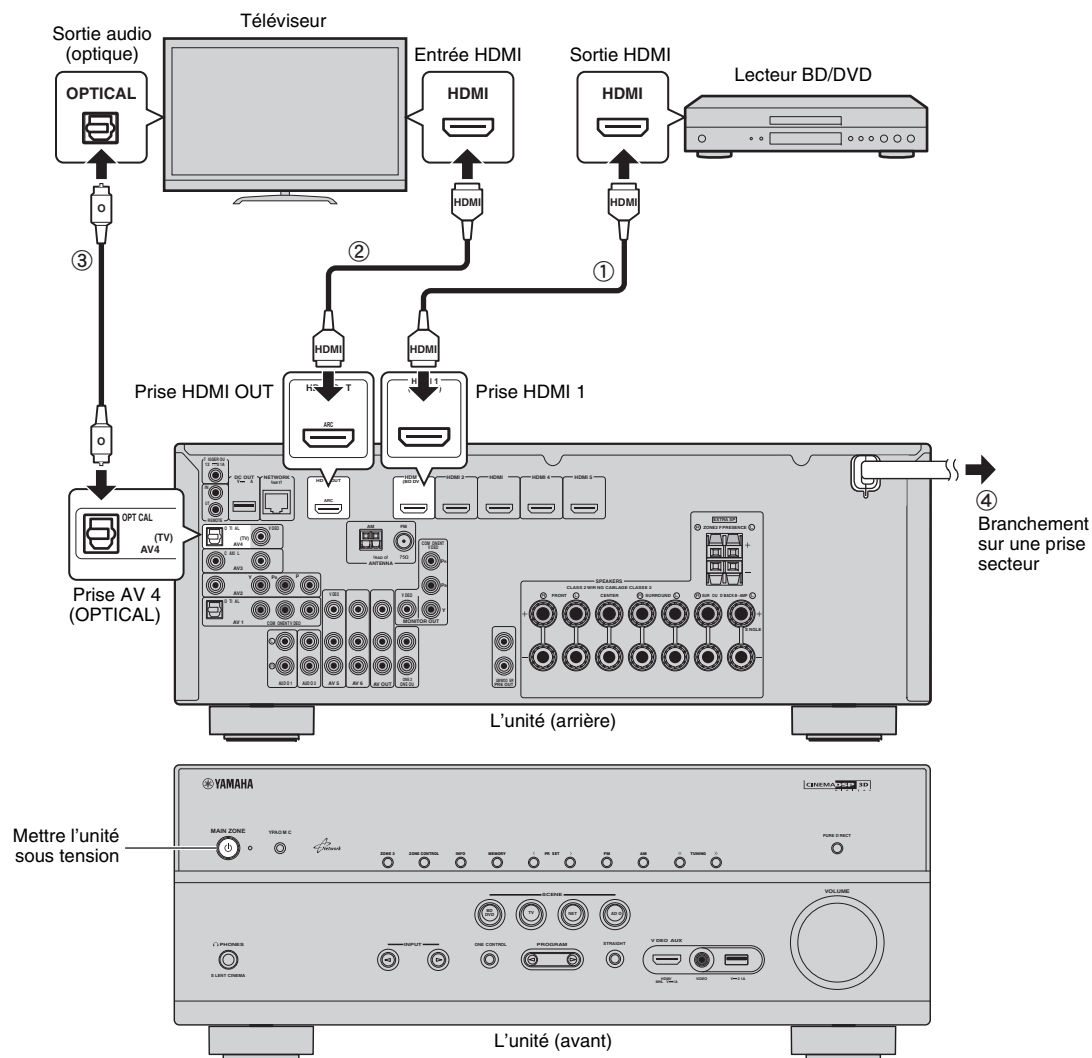

### 1 Raccordez les appareils externes à l'unité.

- 1 Raccordez un lecteur BD/DVD à l'unité au moyen d'un câble HDMI.  
Si le lecteur BD/DVD est actuellement directement raccordé au téléviseur à l'aide d'un câble HDMI, débranchez ce câble du téléviseur et raccordez-le à cette unité.
- 2 Raccordez un téléviseur à l'unité au moyen de l'autre câble HDMI.
- 3 Raccordez un téléviseur à l'unité au moyen d'un câble optique numérique.  
Ce raccordement est nécessaire si vous souhaitez restituer le son TV sur l'unité. Ce raccordement n'est pas nécessaire si votre téléviseur prend en charge la fonction ARC (Audio Return Channel).
- 4 Raccordez le câble d'alimentation à une prise électrique murale.



- Pour plus d'informations sur le raccordement des antennes radio ou des autres appareils externes, reportez-vous à la section « PRÉPARATION » du « Mode d'emploi ».

### 2 Mettez sous tension, l'unité, le téléviseur et le lecteur BD/DVD.

### 3 Utilisez la télécommande du téléviseur pour changer la source d'entrée du téléviseur et afficher l'image à partir de l'unité.

Les raccordements sont terminés. Passez à la page suivante pour optimiser les réglages des enceintes.



- Lorsque le téléviseur est raccordé à l'unité par un câble HDMI, vous pouvez configurer les réglages de cette dernière à l'aide du menu qui s'affiche sur le téléviseur. Par ailleurs, vous pouvez sélectionner la langue souhaitée dans le menu affiché à l'écran parmi les langues suivantes : anglais (par défaut), japonais, français, allemand, espagnol, russe, italien et chinois. Pour plus d'informations, reportez-vous au « Mode d'emploi ». Des illustrations d'écrans de menus anglais sont utilisées comme exemples dans ce guide.

## 5 Optimisation automatique des réglages d'enceintes (YPAO)

La fonction Yamaha Parametric room Acoustic Optimizer (YPAO) permet de détecter les raccordements des enceintes et de mesurer la distance entre ces dernières et la position d'écoute. Elle optimise ensuite automatiquement les réglages des enceintes tels que les paramètres d'équilibre du volume et les paramètres acoustiques qui conviennent à la pièce.

- Lors de la mesure, des signaux test sont restitués à un volume élevé. Assurez-vous que le signal test n'effraie pas les jeunes enfants. Évitez également d'utiliser cette fonction la nuit, où elle peut constituer une nuisance pour les autres.
- Lors de la mesure, vous ne pouvez pas régler le volume.
- Faites en sorte que la pièce soit la plus calme possible.
- Ne raccordez pas d'écouteurs.
- Ne restez pas entre les enceintes et le microphone YPAO pendant la mesure (environ 3 minutes).
- Placez-vous dans un coin de la pièce ou quittez-la.

### Préparation à la fonction YPAO

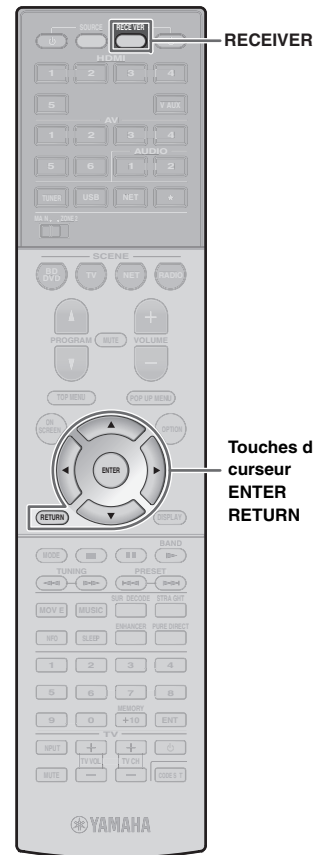
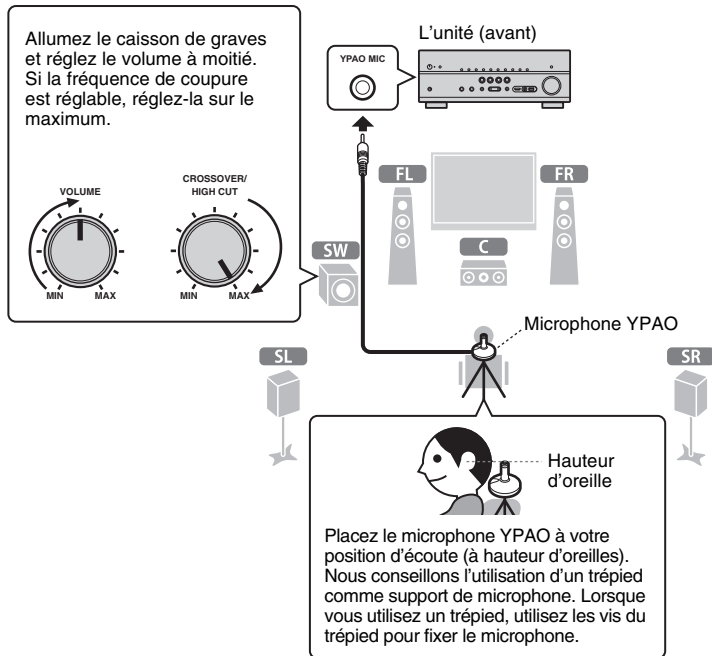

### 1 Raccordez le microphone YPAO à la prise YPAO MIC sur le panneau avant.

L'écran suivant apparaît sur le téléviseur.



- Pour annuler l'opération, débranchez le microphone YPAO avant le début de l'opération de mesure.

### 2 Pour commencer la mesure, utilisez les touches de curseur pour sélectionner « Mesure » et appuyez sur ENTER.

La mesure commence dans les 10 secondes.

Lorsque la mesure est terminée, l'écran suivant apparaît sur le moniteur TV.

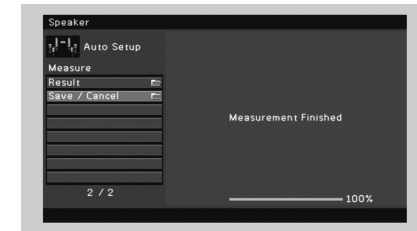

- Si les touches de curseur ne fonctionnent pas, appuyez sur RECEIVER puis utilisez les touches de curseur.
- Si un message d'erreur (par exemple E-1) ou d'avertissement (par exemple W-2) apparaît, reportez-vous aux sections « Messages d'erreur » ou « Messages d'avertissement » du « Mode d'emploi ».
- Si le message d'avertissement « W-1:Out of Phase » apparaît, reportez-vous à la section « Si le message « W-1:Out of Phase » apparaît » se trouvant à la page suivante.

### 3 Utilisez les touches de curseur pour sélectionner « Save/Cancel » et appuyez sur ENTER.



### 4 Utilisez les touches de curseur pour sélectionner « SAVE » et appuyez sur ENTER.



### 5 Débranchez le microphone YPAO de l'unité.

L'optimisation des réglages d'enceintes est maintenant terminée.

- Le microphone YPAO est sensible à la chaleur. Ne le placez pas dans un endroit où il pourrait être exposé directement à la lumière du soleil ou à des températures élevées (sur un équipement AV, etc.).

### Si le message « W-1:Out of Phase » apparaît

Suivez la procédure ci-dessous pour vérifier les raccordements de l'enceinte.

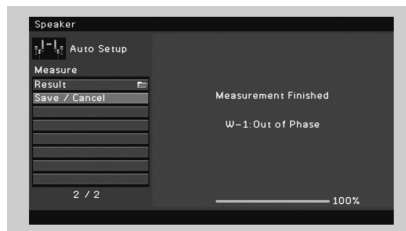

- ① Utilisez les touches de curseur pour sélectionner « Result » et appuyez sur ENTER.
- ② Utilisez les touches de curseur pour sélectionner « Wiring ».
- ③ Vérifiez les raccordements de câble (+ et -) de l'enceinte désignée par « Inversé » dans le message d'avertissement.

#### Si l'enceinte est correctement raccordée :

Selon le type d'enceintes ou l'environnement, ce message peut apparaître, même si les enceintes sont correctement raccordées.

Dans ce cas, vous pouvez ignorer le message.

Appuyez sur RETURN et passez à l'étape 3.

#### Si l'enceinte n'est pas correctement raccordée :

Mettez l'unité hors tension et raccordez à nouveau le câble d'enceinte, puis essayez à nouveau d'effectuer la mesure YPAO.



## 6 Lecture d'un disque BD/DVD

Voyons maintenant comment lire un disque BD/DVD. Pour sentir les effets d'ambiance sonore produits par l'unité, nous vous recommandons de lire les disques avec le système audio multivoies (5.1 voies et plus).

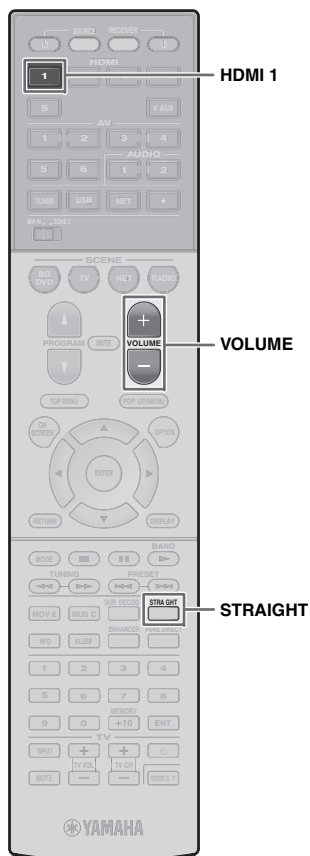

**1 Appuyez sur HDMI 1 pour sélectionner « HDMI 1 » comme source d'entrée.**



**2 Commencez la lecture sur le lecteur BD/DVD.**

**3 Appuyez à plusieurs reprises sur STRAIGHT pour sélectionner « STRAIGHT ».**



**4 Appuyez sur VOLUME pour régler le volume.**



La procédure d'installation de base est maintenant terminée.

### Si le système de son d'ambiance ne fonctionne pas

**Lors de la lecture à l'aide du système audio multivoies, le son est restitué uniquement par les enceintes avant**

Vérifiez le réglage de la sortie audio numérique du lecteur BD/DVD.

Il est peut-être réglé pour restituer un son à 2 voies (PCM par exemple).

**Une enceinte spécifique n'émet aucun son**

Reportez-vous à la section « Guide de dépannage » du « Mode d'emploi ».

## Encore plus de fonctions !

L'unité propose diverses autres fonctions.

Reportez-vous au « Mode d'emploi » sur le CD-ROM fourni pour savoir comment utiliser l'unité de manière optimale.

## Raccordement d'autres appareils de lecture

Raccordez des appareils audio (lecteurs CD et autres), consoles de jeux, caméscopes, etc.

## Sélection du mode sonore

Sélectionnez le programme sonore souhaité (CINEMA DSP) ou le décodeur d'ambiance qui convient aux films, à la musique, aux jeux, aux programmes sportifs, etc.

## Écoute de musique à partir d'un iPod

Grâce au câble USB fourni avec l'iPod, vous pouvez écouter votre musique sur l'unité.

- Écoute d'émission FM/AM
- Lecture de musique stockée sur un dispositif de stockage USB
- Lecture de contenus réseau
- Sélection simultanée de la source et des paramètres favoris

Pour plus d'informations, reportez-vous à la section « Fonctions de l'unité ».

## AV-Receiver

# HTR-6066 TSR-6750

# Anleitung zur Schnelleinrichtung

Deutsch

Dieses Dokument beschreibt, wie ein 5.1- oder 7.1-Kanal-System eingerichtet und Surround-Sound von BD/DVD über das Gerät wiedergegeben wird.



Um die Umwelt zu schonen, wird die Bedienungsanleitung für dieses Produkt auf CD-ROM ausgeliefert. Weitere Einzelheiten über dieses Produkt finden Sie in der Bedienungsanleitung auf der beiliegenden CD-ROM.



PDF-Versionen dieser Anleitung zur Schnelleinrichtung sowie der „Bedienungsanleitung“ können von der folgenden Website heruntergeladen werden.

<http://download.yamaha.com/>

## 1 Vorbereitung

### Zubehör

Prüfen Sie, ob das folgende Zubehör im Lieferumfang des Produkts enthalten ist.

Fernbedienung

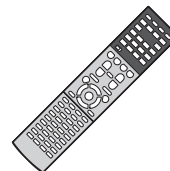

Batterien  
(AAA, R03, UM-4) (x 2)

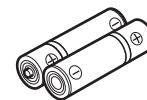

Setzen Sie die Batterien in der richtigen Ausrichtung ein.

AM-Antenne

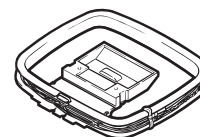

FM-Antenne



\* Je nach Erwerbort ist die mitgelieferte FM-Antenne unterschiedlich ausgeführt.

YPAO-Mikrofon



CD-ROM  
(Bedienungsanleitung)



Sicherheitsbroschüre



Anleitung zur  
Schnelleinrichtung



### Erforderliche Anschlusskabel

Die folgenden Kabel (nicht mitgeliefert) sind erforderlich, um das in diesem Dokument beschriebene System aufzubauen.

- Lautsprecherkabel (je nach Anzahl der Lautsprecher)
- HDMI-Kabel (x 2)
- Audio-Cinchkabel (x 1)
- Optisches Digitalkabel (x 1) (nicht erforderlich, wenn Ihr Fernseher ARC unterstützt [Audio Return Channel])

## 2 Aufstellen der Lautsprecher

Stellen Sie die Lautsprecher im Raum auf, während Sie sich an der folgenden Abbildung orientieren.  
Informationen zu anderen Lautsprechersystemen entnehmen Sie bitte der „Bedienungsanleitung“.

### 5.1-Kanal-System

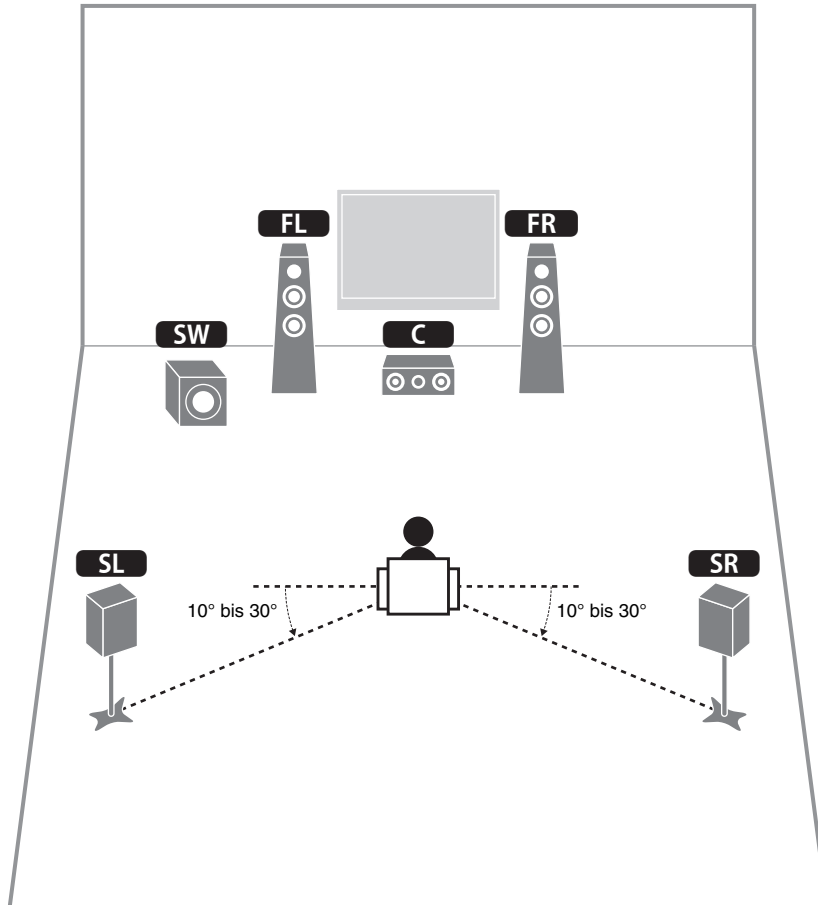

### 7.1-Kanal-System

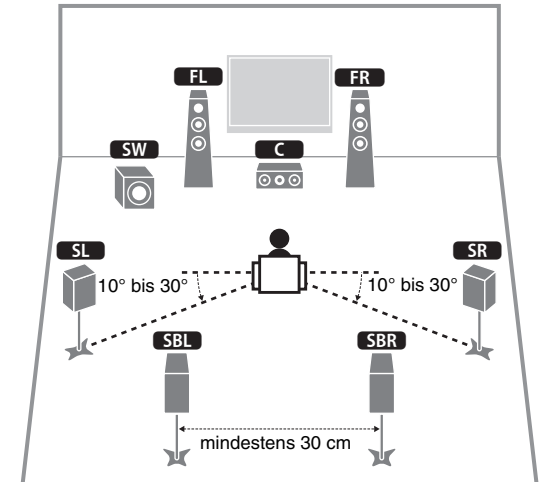

- FL** Front-Lautsprecher (L)
- FR** Front-Lautsprecher (R)
- C** Center-Lautsprecher
- SL** Surround-Lautsprecher (L)
- SR** Surround-Lautsprecher (R)
- SBL** Hinterer Surround-Lautsprecher (L)
- SBR** Hinterer Surround-Lautsprecher (R)
- SW** Subwoofer

# 3 Anschließen von Lautsprechern und Subwoofer

- Das Gerät ist werksseitig für 8-Ohm-Lautsprecher konfiguriert. Beim Anschluss von 6-Ohm-Lautsprechern stellen Sie die Lautsprecherimpedanz-Einstellung auf „6 Ω MIN“ ein. Näheres siehe unter „Einstellen der Lautsprecherimpedanz“ in der „Bedienungsanleitung“.
- Verwenden Sie einen Subwoofer mit integriertem Verstärker.
- Bevor Sie die Lautsprecher anschließen, trennen Sie das Netzkabel des Geräts von der Netzspannungsversorgung, und schalten Sie den Subwoofer aus.
- Achten Sie darauf, dass die Leitungsadern des Lautsprecherkabels nicht einander berühren und auch nicht mit metallenen Bereichen am Gerät in Kontakt kommen. Dadurch könnten das Gerät oder die Lautsprecher beschädigt werden. Im Fall eines Kurzschlusses der Lautsprecherkabel wird die Meldung „Check SP Wires“ auf dem Frontblende-Display angezeigt, wenn das Gerät einschaltet wird.

## ■ Anschließen der Lautsprecherkabel

Lautsprecherkabel haben zwei Adern. Eine davon wird am negativen (-) Anschluss von Gerät und Lautsprecher angeschlossen, die andere am positiven (+) Anschluss. Wenn die Adern farbkodiert sind, um Verwechslungen zu verhindern, sollten Sie die schwarz gefärbte Ader an der negativen Polklemme und die andere Ader an der positiven Polklemme anschließen.

- 1 Entfernen Sie vom Ende jedes Lautsprecherkabels circa 10 mm der Isolierung, und verdrehen Sie die Metallfäden der blanken Litze möglichst fest miteinander.
- 2 Lösen Sie die Lautsprecherklemme.
- 3 Führen Sie die blanken Litze des Lautsprecherkabels in die seitliche Öffnung (oben rechts oder unten links) der Klemme ein.
- 4 Ziehen Sie die Klemme fest.

### Verwenden eines Bananensteckers

(nur Modelle für USA und Australien)

- 1 Ziehen Sie die Lautsprecherklemme fest.
- 2 Stecken Sie einen Bananenstecker in die Öffnung an der Schraubklemme.

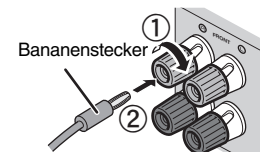

## 1 Schließen Sie die Front-Lautsprecher (FL / FR) an den Buchsen FRONT (L/R) an.

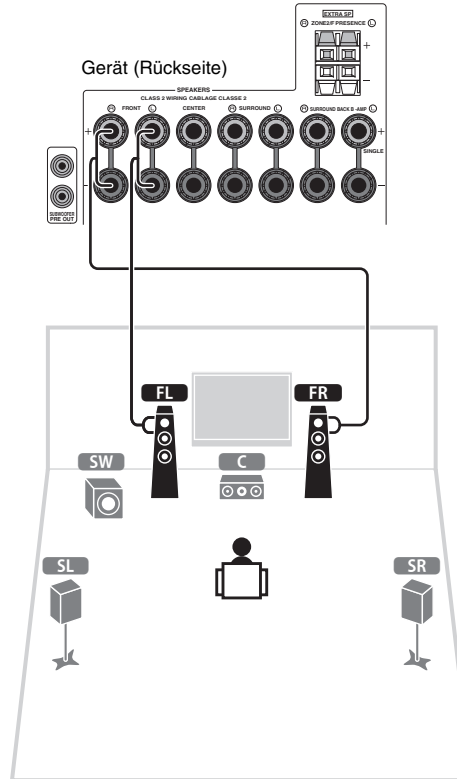

## 2 Schließen Sie den Center-Lautsprecher (C) an der Buchse CENTER an.

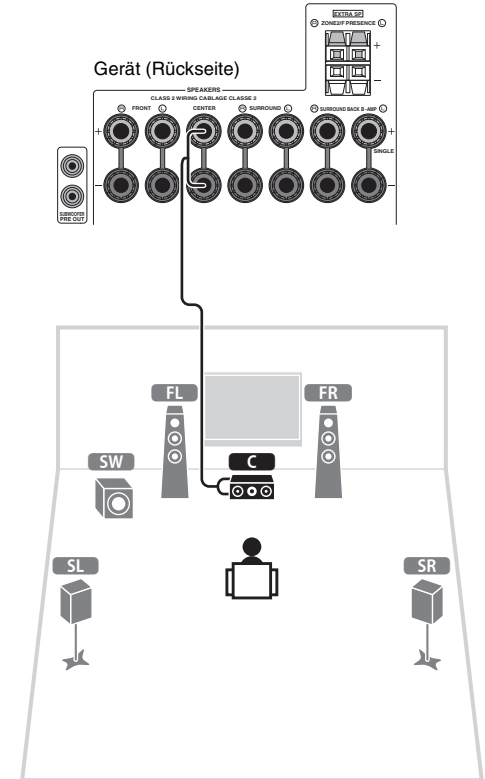

**3** Schließen Sie die Surround-Lautsprecher (**SL**/**SR**) an den Buchsen SURROUND (L/R) an.

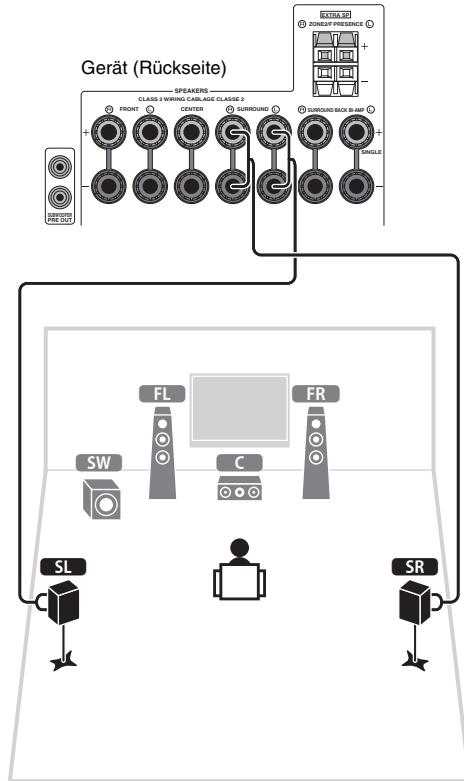

**4** Schließen Sie den Subwoofer (**SW**) an der Buchse SUBWOOFER PRE OUT (1) an.



- Verwenden Sie einen Subwoofer mit integriertem Verstärker.

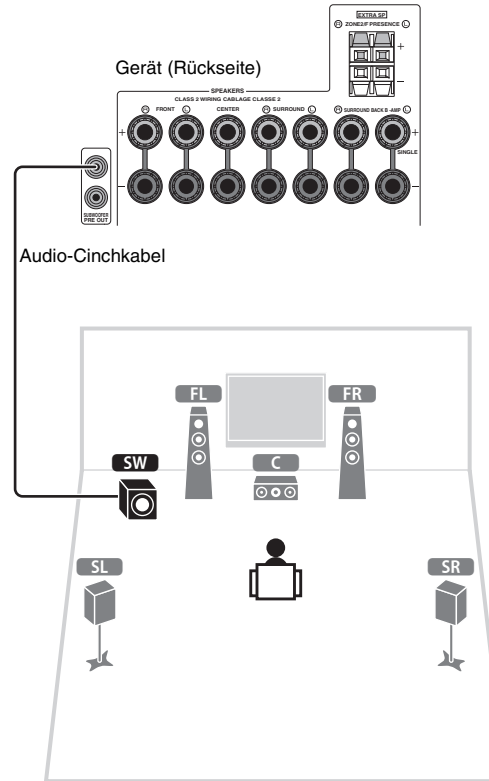

**Bei einem 7.1-Kanal-System**

Schließen Sie die hinteren Surround-Lautsprecher (**SBL**/**SBR**) an den Buchsen SURROUND BACK (L/R) an.

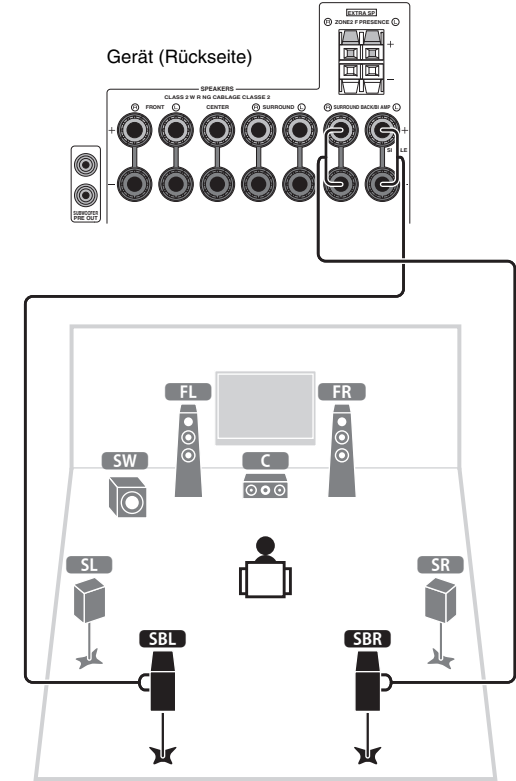

## 4 Anschließen externer Geräte

### 1 Schließen Sie die externen Geräte am Gerät an.

- ① Schließen Sie einen BD-/DVD-Player über ein HDMI-Kabel an Gerät an.  
Wenn der BD-/DVD-Player über ein HDMI-Kabel momentan direkt an einem Fernseher angeschlossen ist, ziehen Sie das Kabel vom Fernseher ab und schließen Sie es stattdessen an diesem Gerät an.
- ② Schließen Sie über ein weiteres HDMI-Kabel einen Fernseher am Gerät an.
- ③ Schließen Sie über ein optisches Digitalkabel einen Fernseher am Gerät an.  
Diese Verbindung ist erforderlich, damit der Fernsehton am Gerät verfügbar ist. Diese Verbindung ist nicht erforderlich, wenn Ihr Fernseher ARC unterstützt (Audio Return Channel).
- ④ Schließen Sie das Netzkabel an einer Netzsteckdose an.



- Informationen über den Anschluss von Radioantennen oder anderen externen Geräten entnehmen Sie bitte dem Abschnitt „VORBEREITUNGEN“ in der „Bedienungsanleitung“.

### 2 Schalten Sie das Gerät, den Fernseher sowie den BD-/DVD-Player ein.

### 3 Schalten Sie mittels der Fernbedienung des Fernsehers dessen Eingang so um, dass das Videosignal vom Gerät angezeigt wird.

Alle Verbindungen wurden hergestellt. Lesen Sie weiter auf der nächsten Seite, um die Lautsprechereinstellungen zu optimieren.



- Wenn Sie einen Fernseher über ein HDMI-Kabel mit dem Gerät verbunden haben, können Sie die Einstellungen des Geräts über das auf dem Fernsehbildschirm angezeigte Menü vornehmen. Außerdem können Sie die gewünschte Sprache des Bildschirmmenüs auswählen: Englisch (Grundeinstellung), Japanisch, Französisch, Deutsch, Spanisch, Russisch, Italienisch oder Chinesisch. Näheres finden Sie in der „Bedienungsanleitung“. In dieser Anleitung zur Schnelleinrichtung werden beispielhaft Abbildungen der englischen Menübildschirme verwendet.

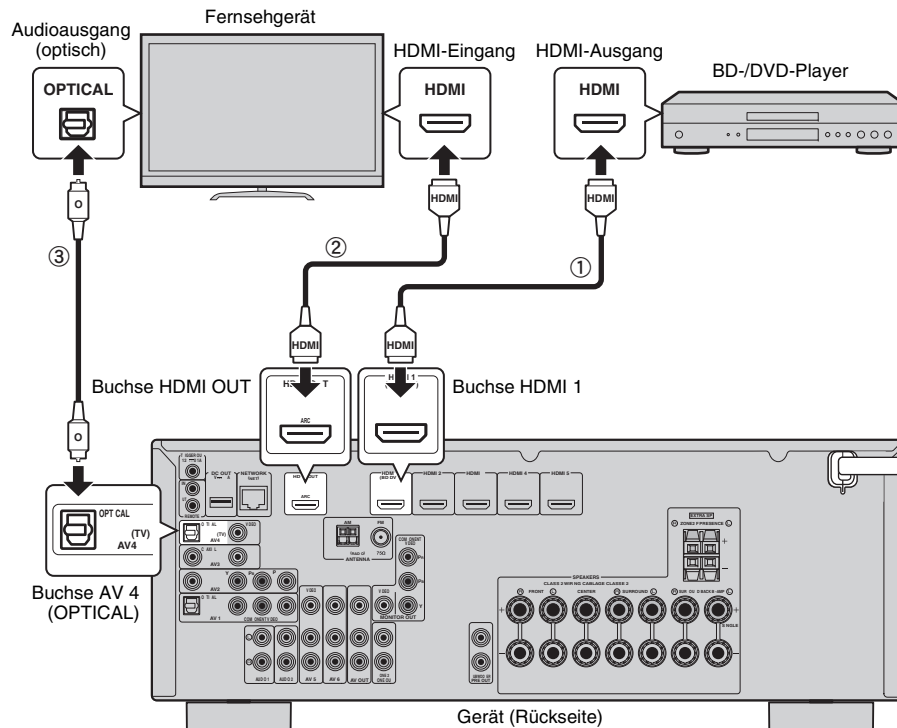

Schalten Sie das Gerät ein

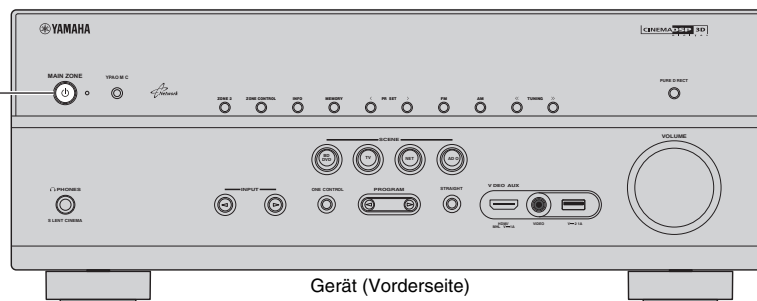

## 5 Automatische Optimierung der Lautsprechereinstellungen (YPAO)

Bei Einsatz der Funktion Yamaha Parametric room Acoustic Optimizer (YPAO; Parametrische Raumakustikoptimierung) misst das Gerät die Abstände der angeschlossenen Lautsprecher von Ihrer Hörposition / Ihren Hörpositionen und optimiert dann automatisch die Lautsprechereinstellungen, wie Lautstärkebalance und akustische Parameter, passend zu Ihrem Raum.

- Während der Messung werden sehr laute Testtöne ausgegeben. Sorgen Sie dafür, dass kleine Kinder sich nicht über die Testtöne erschrecken. Verwenden Sie diese Funktion auch nicht nachts, wenn andere Personen gestört werden könnten.
- Während der Messung können Sie die Lautstärke nicht einstellen.
- Sorgen Sie während der Messung für absolute Stille im Raum.
- Schließen Sie keinen Kopfhörer an.
- Stellen Sie sich während des Messvorgangs nicht zwischen die Lautsprecher und das YPAO-Mikrofon (etwa 3 Minuten lang).
- Gehen Sie in eine Raumecke, oder verlassen Sie den Raum.

### Vorbereitungen für YPAO

Schalten Sie den Subwoofer ein und stellen Sie dessen Lautstärke auf Mittelstellung ein. Wenn sich die Trennfrequenz einstellen lässt, stellen Sie sie auf Maximum ein.

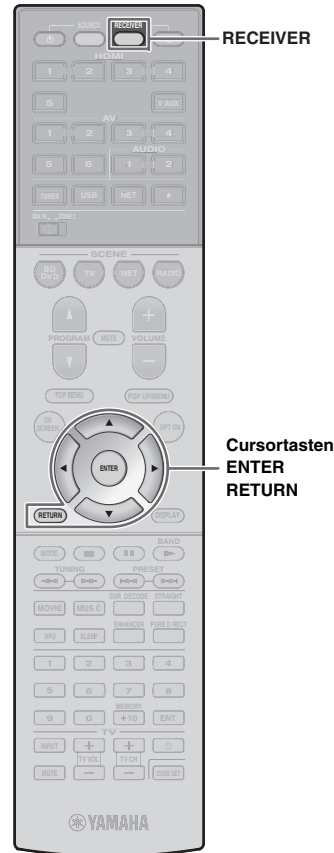
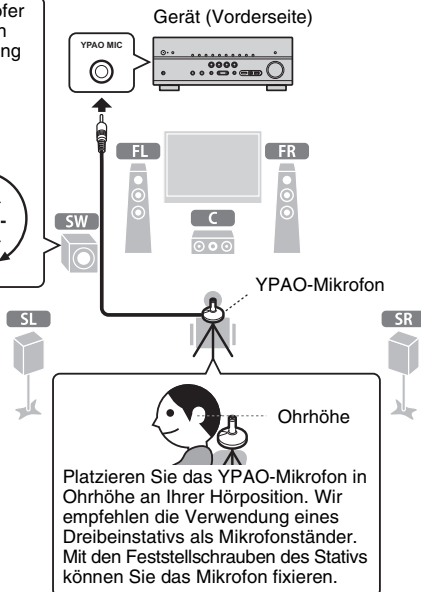
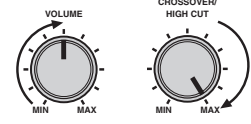

### 1 Schließen Sie das YPAO-Mikrofon an der Buchse YPAO MIC an der Frontblende an.

Der folgende Bildschirm erscheint auf dem Fernseher.

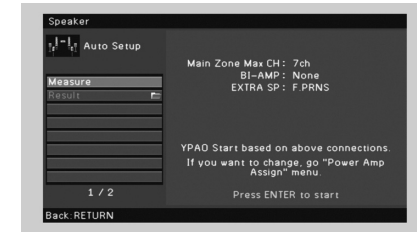

- Um den Vorgang abzubrechen, ziehen Sie das YPAO-Mikrofon ab, bevor die Messung beginnt.

### 2 Um den Messvorgang zu starten, verwenden Sie die Cursortasten zur Auswahl von „Measure“ und drücken Sie ENTER.

Die Messung startet nach 10 Sekunden.

Die folgende Anzeige erscheint nach der Messung auf dem Fernsehbildschirm.

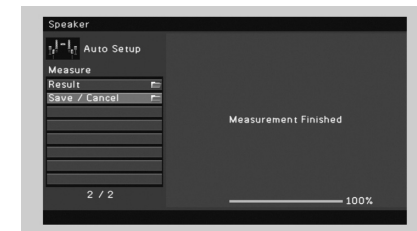

- Wenn die Cursortasten nicht funktionieren, drücken Sie RECEIVER und verwenden Sie dann die Cursortasten.
- Wenn eine Fehlermeldung (z. B. E-1) oder ein Warnhinweis (z. B. W-2) erscheint, lesen Sie „Fehlermeldungen“ oder „Warnmeldungen“ in der „Bedienungsanleitung“.
- Wenn die Warnmeldung „W-1:Out of Phase“ erscheint, lesen Sie „Wenn „W-1:Out of Phase“ erscheint“ (nächste Seite).

### 3 Verwenden Sie die Cursortasten zur Auswahl von „Save/Cancel“, und drücken Sie ENTER.



### 4 Verwenden Sie die Cursortasten zur Auswahl von „SAVE“, und drücken Sie ENTER.



### 5 Ziehen Sie das YPAO-Mikrofon vom Gerät ab.

Die Optimierung der Lautsprechereinstellungen ist damit abgeschlossen.

- Da das YPAO-Mikrofon wärmeempfindlich ist, legen Sie das Mikrofon nicht an Orten ab, an denen es direktem Sonnenlicht oder hohen Temperaturen ausgesetzt wäre (z. B. auf AV-Geräten).

### Wenn „W-1:Out of Phase“ erscheint

Gehen Sie wie folgt vor, um die Lautsprecherverbindungen zu prüfen.

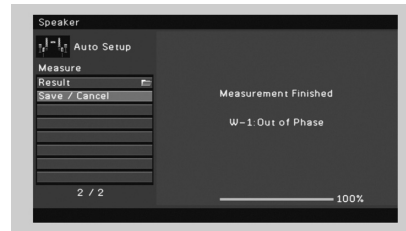

- ① Verwenden Sie die Cursortasten zur Auswahl von „Result“, und drücken Sie ENTER.
- ② Verwenden Sie die Cursortasten zur Auswahl von „Wiring“.
- ③ Prüfen Sie die Kabelverbindungen (+/-) des Lautsprechers, der in der Warnmeldung als „Invertiert“ angezeigt wurde.

#### Wenn der Lautsprecher richtig angeschlossen ist:

Je nach Art der Lautsprecher oder Umgebung kann diese Meldung auch dann erscheinen, wenn die Lautsprecher richtig angeschlossen sind.

In diesem Fall können Sie die Meldung ignorieren. Drücken Sie RETURN und fahren Sie mit Schritt 3 fort.

#### Wenn der Lautsprecher falsch angeschlossen ist:

Schalten Sie das Gerät aus, korrigieren Sie den Anschluss des Lautsprecherkabels, und führen Sie dann die YPAO-Messung erneut durch.



## 6 Wiedergabe einer BD/DVD

Wir werden jetzt eine BD/DVD abspielen.

Wir empfehlen, mehrkanaliges Audio (5.1-Kanal oder mehr) abzuspielen, um den vom Gerät erzeugten Surround-Sound erleben zu können.

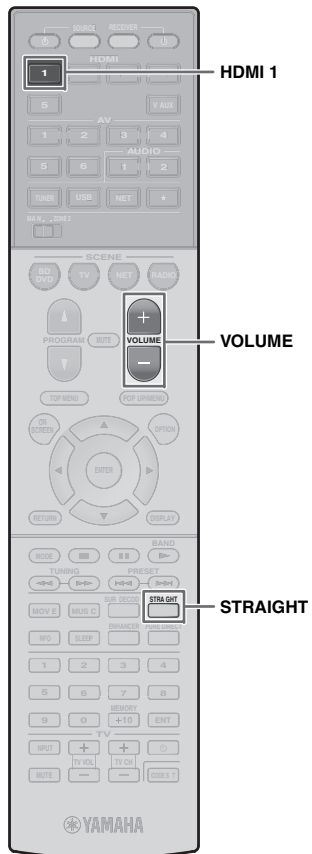

**1 Drücken Sie HDMI 1 zum Anwählen von „HDMI 1“ als Eingangsquelle.**



**2 Starten Sie die Wiedergabe am BD/DVD-Player.**

**3 Drücken Sie mehrmals hintereinander STRAIGHT, um „STRAIGHT“ auszuwählen.**



**4 Drücken Sie VOLUME, um die Lautstärke einzustellen.**



Die Grundeinstellungen sind jetzt abgeschlossen.

### Wenn der Surround-Sound nicht zu hören ist

**Tonsignale werden bei der mehrkanaligen Audiowiedergabe nur von den Front-Lautsprechern ausgegeben**

Prüfen Sie die Einstellungen für die digitale Audioausgabe am BD-/DVD-Player.

Es könnte eine 2-Kanal-Ausgabe gewählt sein (z. B. PCM).

**Aus einem bestimmten Lautsprecher kommt kein Ton**

Siehe „Problembekämpfung“ in der „Bedienungsanleitung“.

## Viele weitere Funktionen!

Das Gerät bietet verschiedene weitere Funktionen. Bitte lesen Sie nach in der „Bedienungsanleitung“ auf der mitgelieferten CD-ROM, um das Beste aus dem Gerät herauszuholen.

### Anschließen anderer Wiedergabegeräte

Schließen Sie Audiogeräte (wie CD-Player), Spielekonsolen, Camcorder und viele andere Geräte an.

### Auswählen des Klangmodus

Wählen Sie das gewünschte Klangprogramm (CINEMA DSP) oder einen der Surround-Dekoder, welche für Filme, Musik, Spiele, Sportübertragungen und weitere Inhalte geeignet sind.

### Wiedergabe vom iPod

Über ein mit dem iPod geliefertes USB-Kabel können Sie Musik vom iPod am Gerät abspielen.

- **FM-/AM-Radio (UKW/MW) hören**
- **Wiedergabe von auf einem USB-Speichergerät gespeicherter Musik**
- **Wiedergabe von Inhalten vom Netzwerk**
- **Gleichzeitig Eingangsquelle und bevorzugte Einstellungen auswählen**

Nähere Informationen erhalten Sie unter „Was Sie mit dem Gerät machen können“.

AV-Receiver

# HTR-6066 TSR-6750

## Snabbinstallations- guide

Svenska

Det här dokumentet beskriver hur du installerar ett 5.1- eller 7.1-kanalsystem och spelar upp surroundljud från en BD/DVD-skiva på receivern.



För att minska inverkan på miljön kommer bruksanvisningen för den här produkten på en CD-ROM-skiva. Mer information om produkten finns i bruksanvisningen på den medföljande CD-ROM-skivan.



PDF-versioner av den här guiden och av "Bruksanvisning" kan hämtas på följande webbplats:  
<http://download.yamaha.com/>

## 1 Förberedelser

### Tillbehör

Kontrollera att följande tillbehör medföljer produkten.

Fjärrkontroll



Batterier  
(AAA, R03, UM-4) (2 st.)

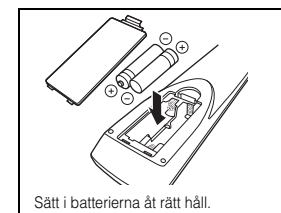
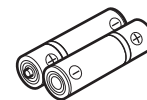

AM-antenn

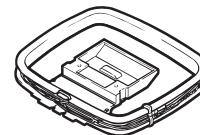

FM-antenn



\*Den medföljande FM-antennen skiljer sig åt beroende på i vilken region produkten köpts.

YPAO-mikrofon

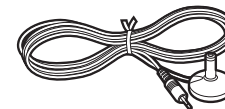

CD-ROM  
(Bruksanvisning)



Säkerhetsanvisningar



Snabbinstallationsguide



### Kablar som krävs för anslutningar

Följande kablar (som ej medföljer) behövs för att bygga upp systemet enligt det här dokumentet.

- Högtalarkablar (beroende på antalet högtalare)
- HDMI-kablar (2 st.)
- Ljudstiftkabel (1 st.)
- Digital optisk kabel (1 st.) (behövs inte om TV:n stöder ARC [Audio Return Channel])

## 2 Placera högtalare

Installera högtalarna i rummet med hjälp av följande diagram som referens.  
Mer information om andra högtalarsystem finns i "Bruksanvisning".

### 5.1-kanalsystem

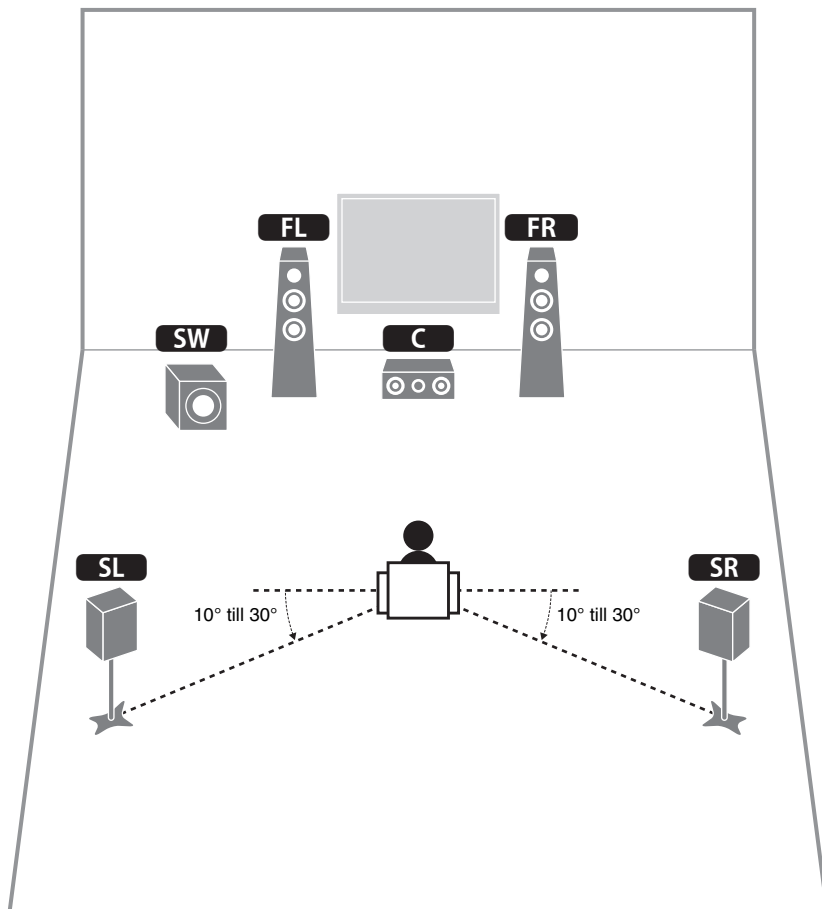

### 7.1-kanalsystem

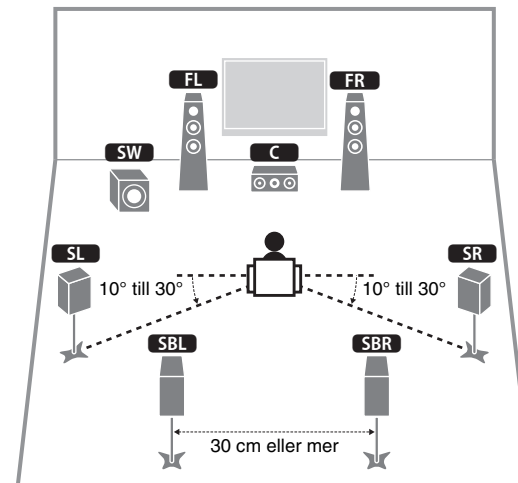

- FL** Framhögtalare (L)
- FR** Framhögtalare (R)
- C** Centerhögtalare
- SL** Surroundhögtalare (L)
- SR** Surroundhögtalare (R)
- SBL** Bakre surroundhögtalare (L)
- SBR** Bakre surroundhögtalare (R)
- SW** Subwoofer

### 3 Ansluta högtalare/subwoofer

- Som standard är receptorn konfigurerad för högtalare på 8 ohm. Om du använder högtalare på 6 ohm ska du ställa in högtalarimpedansen på receptorn till "6 Ω MIN". Mer information finns i "Ställa in impedansen för högtalare" i "Bruksanvisning".
- Använda en subwoofer med inbyggd förstärkare.
- Innan du ansluter högtalarna ska du dra ut receptorns nätkabel från vägguttaget och stänga av subwoofern.
- Se till att trådarna i högtalarkabeln inte vidrör de andra eller kommer i kontakt med metalldelarna på receptorn. Det kan skada receptorn eller högtalarna. Om högtalarkablarna kortsluts visas "Check SP Wires" på frontpanelens display när receptorn slås på.

#### ■ Ansluta högtalarkablar

Varje högtalarkabel har två ledare. Den ena ledaren används för att ansluta minuskontakten (-) på receptorn till minuskontakten på högtalaren, och den andra används för anslutning av pluskontakterna (+). Om kablarna är färgade för att tydligt visa var de ska kopplas in ansluter du den svarta kabeln till minuskontakten och den andra kabeln till pluskontakterna.

- 1 Skala bort cirka 10 mm av isoleringen från ändarna av högtalarkablarna och tvinna ihop de blottade trådarna i kabeln ordentligt.
- 2 Lossa högtalarkontakten.
- 3 För in de blottade trådarna på högtalarkabeln i öppningen på sidan (uppe till höger eller nere till vänster) av kontakten.
- 4 Dra åt utgången.

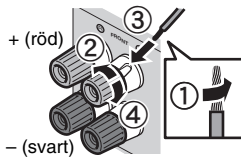

#### Använda en banankontakt

(Endast modeller för USA och Australien)

- 1 Dra åt högtalarkontakten.
- 2 För in en banankontakt så långt det går i högtalarkontakten.

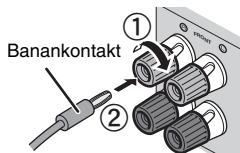

#### 1 Anslut framhögtalarna (FL/FR) till kontakterna som är märkta med FRONT (L/R).

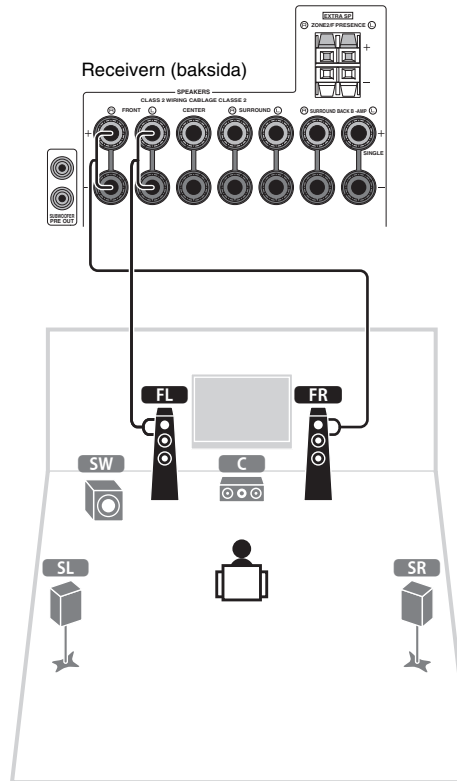

#### 2 Anslut centerhögtalaren (C) till kontakten som är märkt CENTER.

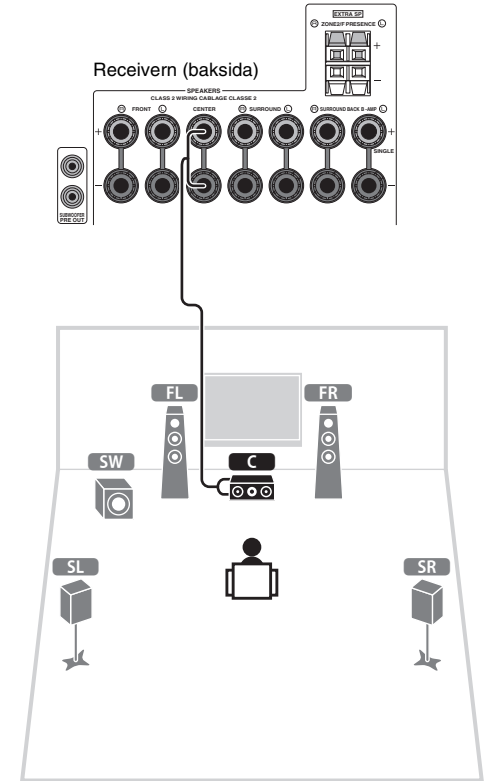

**3 Anslut surroundhögtalarna ( SL / SR ) till kontakterna som är märkta SURROUND (Ⓞ/Ⓢ).**

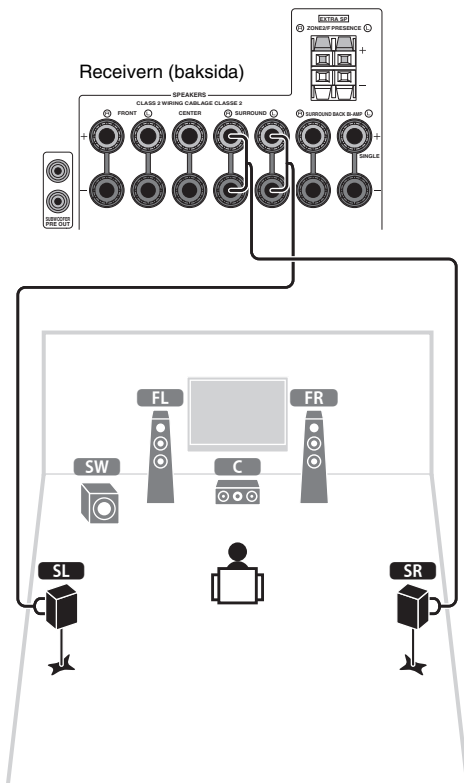

**4 Anslut subwoofern ( SW ) till SUBWOOFER PRE OUT (1)-jacket.**



- Använda en subwoofer med inbyggd förstärkare.

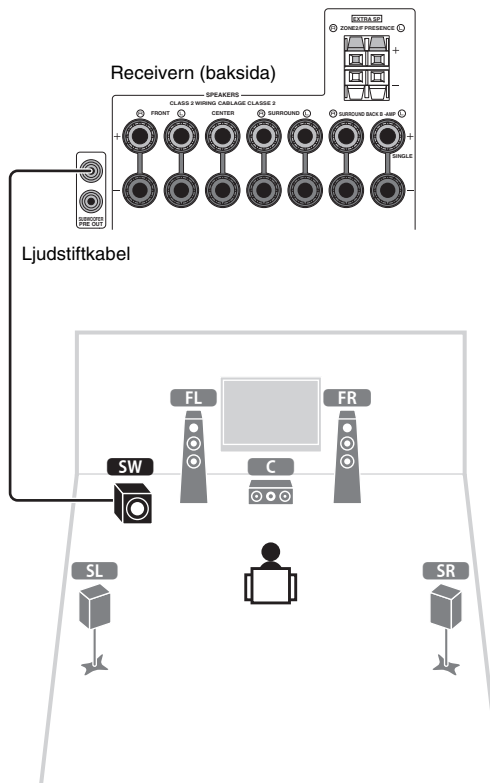

**För 7.1-kanalsystem**

**Anslut de bakre surroundhögtalarna ( SBL / SBR ) till SURROUND BACK (Ⓞ/Ⓢ)-kontakterna.**

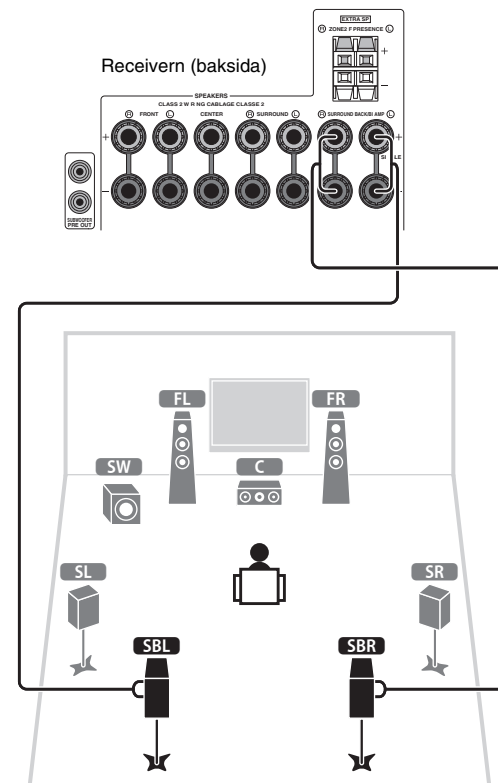

## 4 Ansluta externa enheter

### 1 Anslut de externa enheterna till receivern.

- 1 Anslut en BD/DVD-spelare till receivern med en HDMI-kabel.  
Om BD/DVD-spelaren redan är ansluten direkt till en TV via en HDMI-kabel, kopplar du ur denna kabel från TV:n och ansluter den i stället till receivern.
- 2 Anslut en TV till receivern med den andra HDMI-kabeln.
- 3 Anslut en TV till receivern med den digitala optiska kabeln.  
Denna koppling är nödvändig för att återge TV-ljudet genom receivern. Denna anslutning är inte nödvändig om din TV har stöd för ARC (Audio Return Channel).
- 4 Anslut nätkabeln till ett vägguttag.



- Mer information om anslutning av radioantennor eller andra externa enheter finns under "FÖRBEREDELSE" i "Bruksanvisning".

### 2 Slå på receivern, TV:n och BD/DVD-spelaren.

### 3 Använd TV:ns fjärrkontroll och ställ in TV-ingången till videosignalen från receivern.

Kopplingarna är färdiga. Fortsätt till nästa sida för optimering av högtalarinställningarna.



- Om du ansluter en TV till receivern med en HDMI-kabel kan du konfigurera inställningarna på receivern via en meny som visas på TV:n. Du kan dessutom välja ett bildskärmspråk: engelska (standard), japanska, franska, tyska, spanska, ryska, italienska eller kinesiska. Mer information finns i "Bruksanvisning". I den här guiden används engelskspråkiga menyskråmar som exempel.

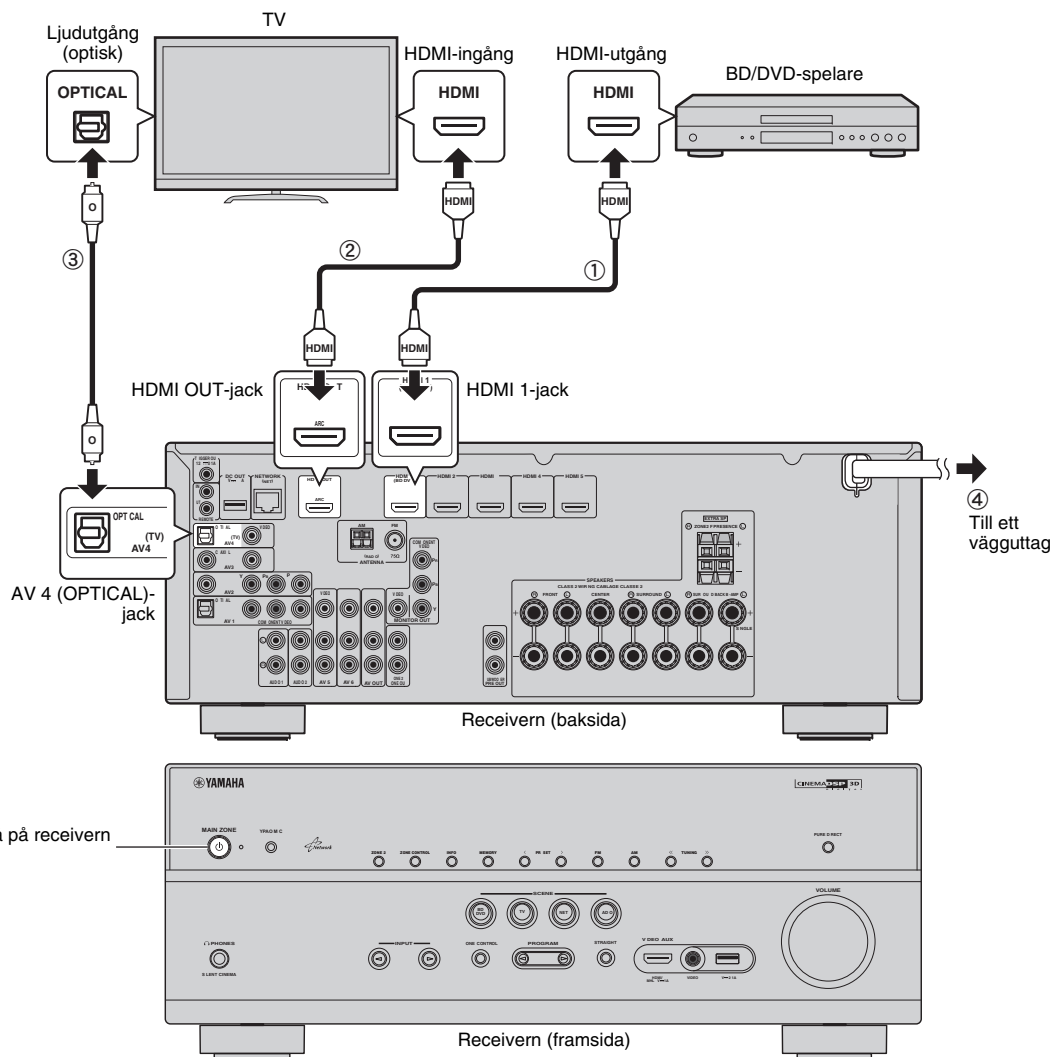

Slå på receivern

## 5 Automatisk optimering av högtalarinställningarna (YPAO)

Med hjälp av funktionen Yamaha Parametric room Acoustic Optimizer (YPAO) identifieras de anslutna högtalarna, och avståndet mellan dem och lyssningsplatsen mäts upp. Sedan optimeras automatiskt högtalarinställningar som volymbalans och akustik till att passa rummet.

- Under mätningen går testtonerna ut på hög volym. Tänk på att små barn kan bli skrämde av testtonerna. Undvik också att använda denna funktion sent på kvällen då det kan vara störande för andra.
- Du kan inte justera volymen under mätningsprocessen.
- Det ska vara så tyst som möjligt i rummet under mätningsprocessen.
- Anslut inte hörlurar.
- Stå inte mellan högtalarna och YPAO-mikrofonen medan mätningen pågår (cirka 3 minuter).
- Ställ dig i ett hörn i rummet eller gå ut ur det.

### Förbereda för YPAO

Slå på subwoofern och ställ in volymen på halv nivå. Om övergångsfrekvensen är justerbar ställer du in den på max.

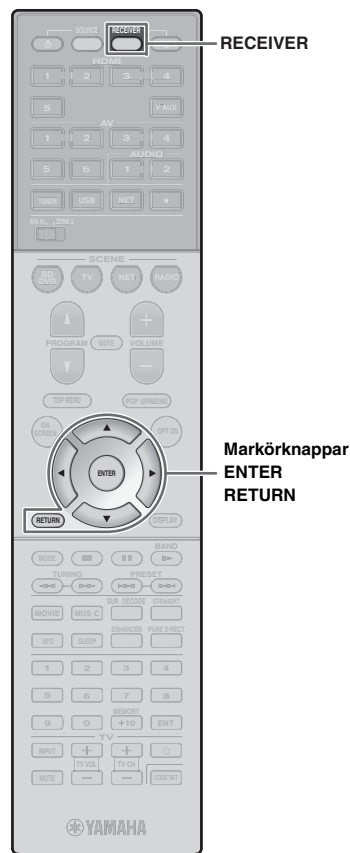
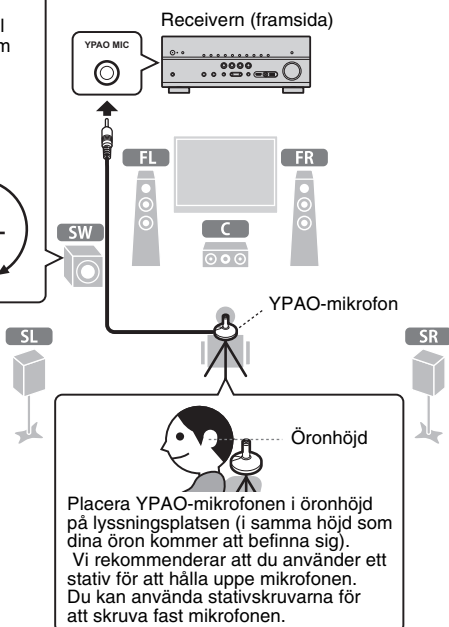
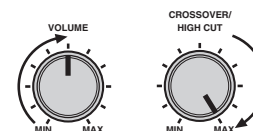

## 1 Anslut YPAO-mikrofonen till YPAO MIC-jacket på frontpanelen.

Följande bild visas på TV:n.



- Du kan avbryta åtgärden genom att koppla ur YPAO-mikrofonen innan mätningen startar.

## 2 Starta mätningen genom att välja "Measure" med markörknapparna och tryck på ENTER.

Mätningen påbörjas inom 10 sekunder.

Följande skärm visas på TV:n när mätningen är slutförd.

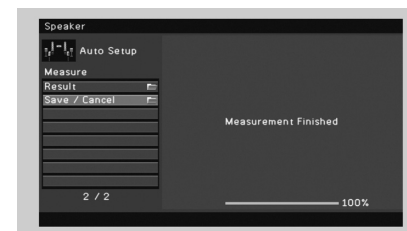

- Om markörknapparna inte verkar fungera trycker du på RECEIVER för att kunna använda markörknapparna.
- Om ett felmeddelande (t.ex. E-1) eller varningsmeddelande (t.ex. W-2) visas, se "Felmeddelanden" eller "Varningsmeddelanden" i "Bruksanvisning".
- Om varningsmeddelandet "W-1: Out of Phase" visas, se "Om "W-1: Out of Phase" visas" (nästa sida).

### 3 Använd markörknapparna för att välja "Save/Cancel" och tryck sedan på ENTER.



### 4 Använd markörknapparna för att välja "SAVE" och tryck sedan på ENTER.



### 5 Koppla ur YPAO-mikrofonen från receivern.

Optimeringen av högtalarinställningarna är nu färdig.

- Eftersom YPAO-mikrofonen är känslig för värme ska den inte placeras så att den utsätts för direkt solljus eller höga temperaturer (till exempel ovanpå AV-utrustning).

### Om "W-1:Out of Phase" visas

Följ instruktionerna nedan för att kontrollera högtalaranslutningarna.

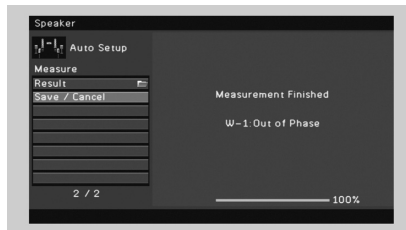

- ① Använd markörknapparna för att välja "Result" och tryck sedan på ENTER.
- ② Använd markörknapparna och välj "Wiring".
- ③ Kontrollera kabelanslutningarna (+/-) för den högtalare som angavs som "Reverse" i varningsmeddelandet.

#### Om högtalaren är korrekt ansluten:

Beroende på vilken typ av högtalare du använder och rummets beskaffenhet kan detta meddelande visas även om högtalarna är korrekt anslutna.

I det här fallet behöver du inte bry dig om meddelandet.

Tryck på RETURN och gå vidare till steg 3.

#### Om högtalaren är felaktigt ansluten:

Stäng av receivern och återanslut högtalkarkabeln.

Gör sedan om YPAO-mätningen igen.



## 6 Uppspelning av BD/DVD-skivor

Nu är det dags att spela upp en BD/DVD-skiva.

Vi rekommenderar att du använder en skiva som är inspelad med flerkanalljud (5.1-kanaler eller fler) för att kunna uppleva surroundljudet från receivern.

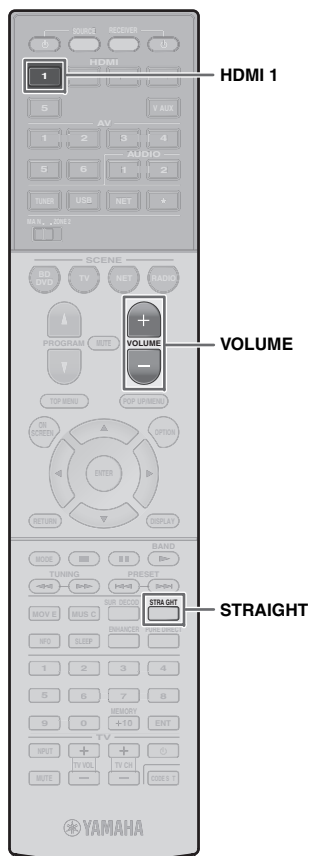

- 1 Tryck på **HDMI 1** och välj "HDMI 1" som ingångskälla.



- 2 Starta uppspelningen på BD/DVD-spelaren.

- 3 Tryck upprepade gånger på **STRAIGHT** och välj "STRAIGHT".



- 4 Tryck på **VOLUME** för att justera volymen.



Den grundläggande inställningsprocessen är nu slutförd.

### Om surroundljudet inte fungerar

Ljud spelas bara upp ur framhögtalarna vid uppspelning av flerkanalsljud

Kontrollera inställningen för utmatning av digitalt ljud på BD/DVD-spelaren.

Den kan vara inställd på att mata ut 2-kanalljud (t.ex. PCM).

Inget ljud hörs från en viss högtalare

Se "Felsökning" i "Bruksanvisning".

## Många fler funktioner!

Receivern har flera andra funktioner.

Mer information om hur du får ut mesta möjliga av din receiver finns i "Bruksanvisning" på den medföljande CD-ROM-skivan.

### Ansluta andra uppspelningsenheter

Anslut ljudenheter (till exempel CD-spelare), spelkonsoler, videokameror och många fler.

### Välja ljudläge

Välj önskat ljudprogram (CINEMA DSP) eller surrounddekodare som är anpassade för filmer, musik, spel, sportprogram och annat.

### Uppspelning från en iPod

Genom att använda den USB-kabel som medföljde din iPod kan du njuta av musiken i den med din receiver.

- Lyssna på FM/AM-radio
- Spela upp musik från en USB-lagringsenhet
- Spela upp nätverksinnehåll
- Välja ingångskälla och favoritinställningar samtidigt

Mer information finns i "Vad du kan göra med receivern".

# 1 Preparativi

## Accessori

Controllare che i seguenti accessori siano forniti con il prodotto.

Telecomando

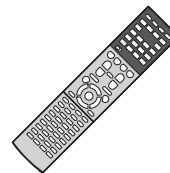

Batterie  
(AAA, R03, UM-4) (x2)

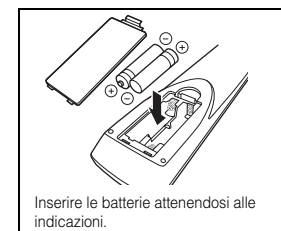
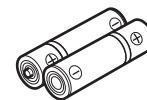

Antenna AM



Antenna FM



\* L'antenna FM in dotazione varia a seconda della regione di acquisto.

Microfono YPAO



CD-ROM  
(Manuale di istruzioni)



Volantino sulla sicurezza



Guida di configurazione rapida



## Cavi necessari per i collegamenti

Per creare il sistema descritto in questo documento sono necessari i seguenti cavi (non forniti):

- Cavi dei diffusori (a seconda del numero di diffusori)
- Cavo HDMI (x2)
- Cavo audio con spina RCA (x1)
- Cavo ottico digitale (x1) (non necessario se la TV supporta ARC) [Audio Return Channel]

Sintoamplificatore AV

# HTR-6066 TSR-6750

# Guida di configurazione rapida

Italiano

Questo documento spiega come configurare un sistema a 5.1 o 7.1 canali e riprodurre l'audio surround da un BD/DVD sull'unità.



Per limitare l'impatto sulle risorse naturali, il Manuale di istruzioni di questo prodotto viene fornito su CD-ROM. Per ulteriori informazioni su questo prodotto, consultare il Manuale di istruzioni nel CD-ROM in dotazione.



Dal seguente sito Web è possibile scaricare le versioni PDF della presente Guida e del "Manuale di istruzioni":  
<http://download.yamaha.com/>

## 2 Posizionamento dei diffusori

Posizionare i diffusori nella stanza utilizzando il seguente schema come riferimento.  
Per ulteriori informazioni su altri sistemi di diffusori, consultare il "Manuale di istruzioni".

### Sistema a 5.1 canali

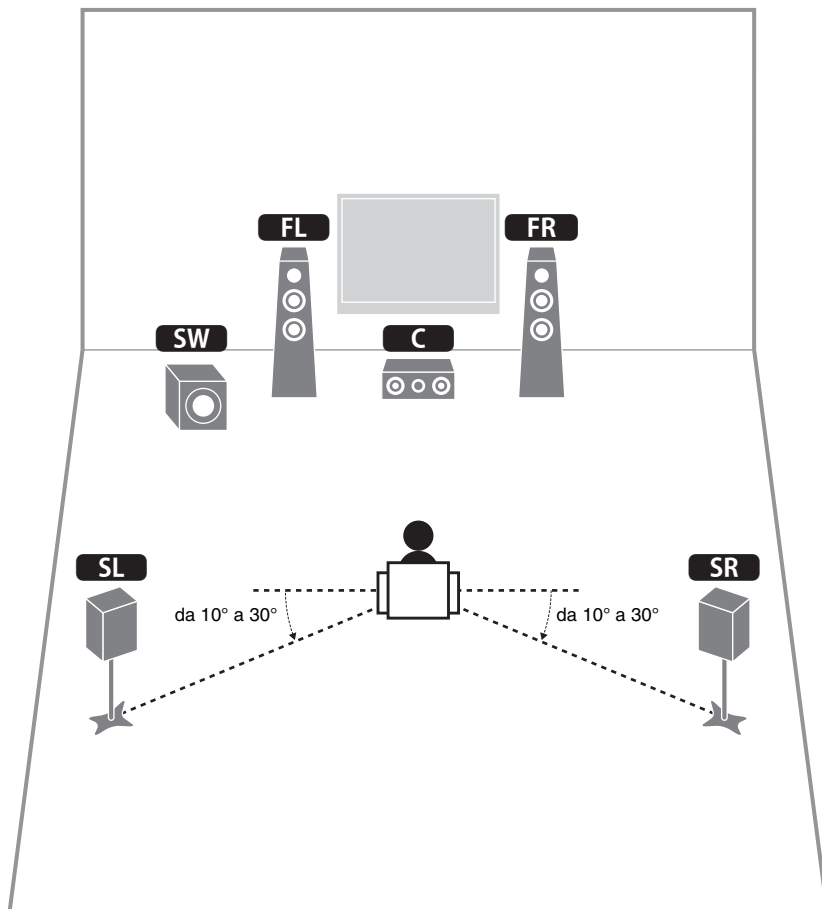

### Sistema a 7.1 canali

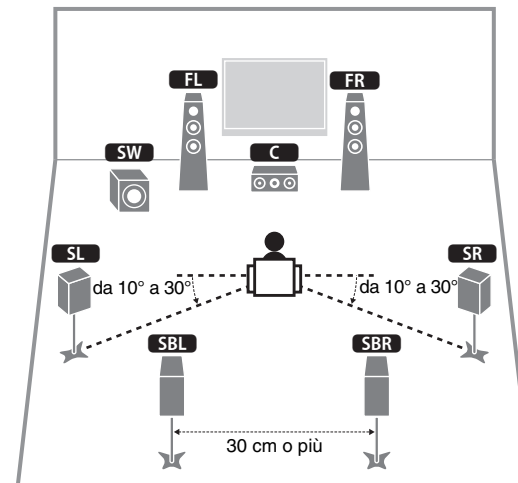

- FL** Diffusore anteriore (S)
- FR** Diffusore anteriore (D)
- C** Diffusore centrale
- SL** Diffusore surround (S)
- SR** Diffusore surround (D)
- SBL** Diffusore posteriore surround (S)
- SBR** Diffusore posteriore surround (D)
- SW** Subwoofer

## 3 Collegamento dei diffusori e del subwoofer

- Secondo le impostazioni predefinite in fabbrica, l'unità è configurata per diffusori da 8 ohm. Se si collegano diffusori da 6 ohm, impostare l'impedenza dei diffusori dell'unità su "6 Ω MIN". Per informazioni dettagliate, vedere "Impostazione dell'impedenza dei diffusori" nel "Manuale di istruzioni".
- Utilizzare un subwoofer con amplificatore integrato.
- Prima di collegare i diffusori, rimuovere il cavo di alimentazione dell'unità dalla presa di corrente e spegnere il subwoofer.
- Assicurarsi che i fili interni dei cavi dei diffusori non si tocchino o vengano in contatto con le parti metalliche dell'unità. Ciò potrebbe danneggiare sia l'unità che i diffusori. In caso di corto circuito dei cavi dei diffusori, all'accensione dell'unità verrà visualizzato il messaggio "Check SP Wires" sul display anteriore.

### Collegamento dei cavi dei diffusori

I cavi dei diffusori hanno due fili. Uno serve per collegare i terminali negativi (-) dell'unità e il diffusore, l'altro per collegare i terminali positivi (+). Se i fili sono di colore diverso per evitare confusione, collegare il filo nero al terminale negativo e l'altro filo al terminale positivo.

- 1 Rimuovere circa 10 mm d'isolamento dalle estremità del cavo del diffusore e attorcigliare saldamente insieme i fili scoperti del cavo.
- 2 Allentare il terminale del diffusore.
- 3 Inserire i fili scoperti del cavo nello spazio sul lato del terminale (in alto a destra o in basso a sinistra).
- 4 Stringere il terminale.

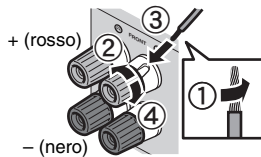

### Uso di uno spinotto a banana

(Solo modelli per USA e Australia)

- 1 Stringere il terminale del diffusore.
- 2 Inserire uno spinotto a banana nell'estremità del terminale.

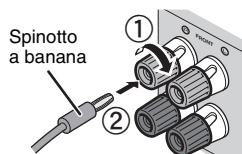

### 1 Collegare i diffusori anteriori (FL / FR) ai terminali FRONT (L/R).

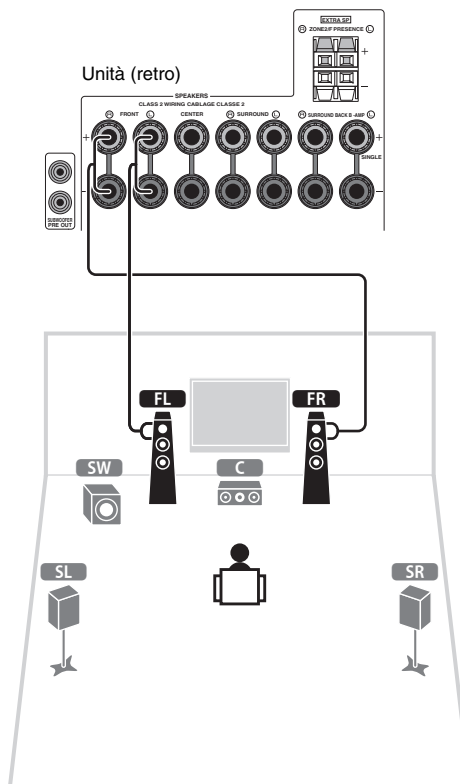

### 2 Collegare il diffusore centrale (C) al terminale CENTER.

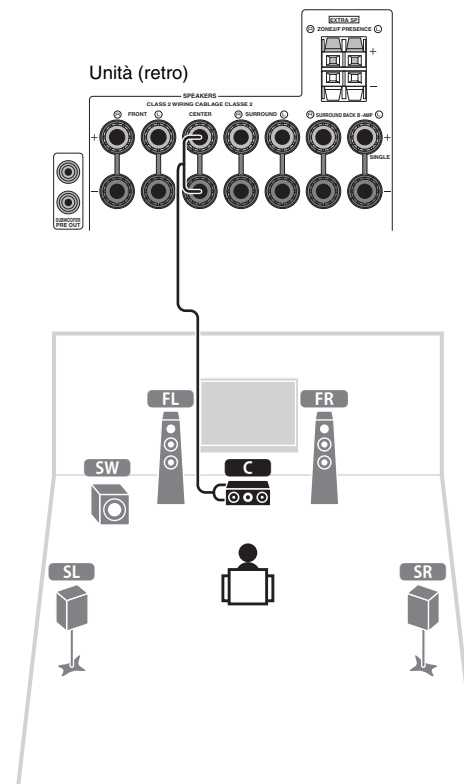

**3** Collegare i diffusori surround ( **SL** / **SR** ) ai terminali SURROUND (L/R).

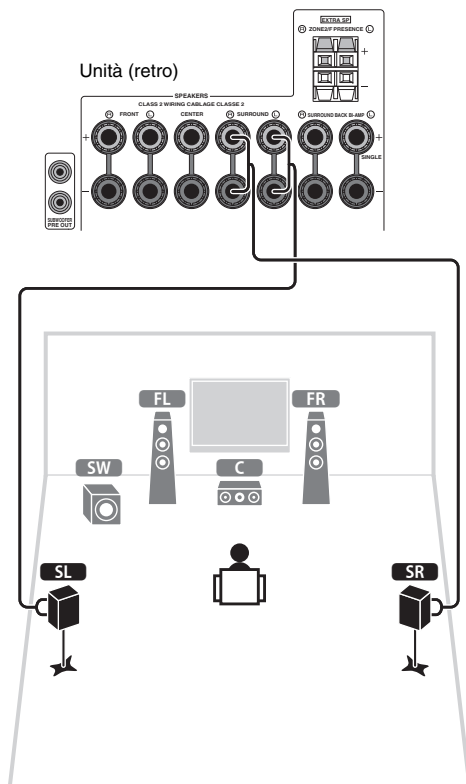

**4** Collegare il subwoofer ( **SW** ) alla presa SUBWOOFER PRE OUT (1).



- Utilizzare un subwoofer con amplificatore integrato.

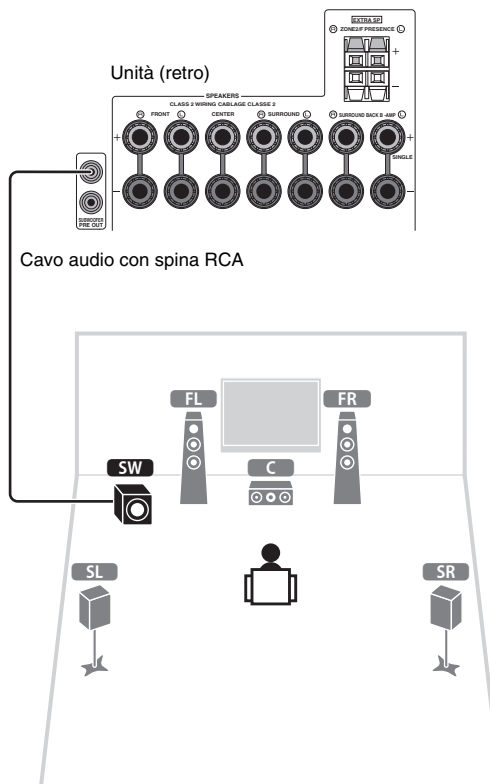

**Per il sistema a 7.1 canali**

Collegare i diffusori posteriori surround ( **SBL** / **SBR** ) ai SURROUND BACK (L/R) terminali.

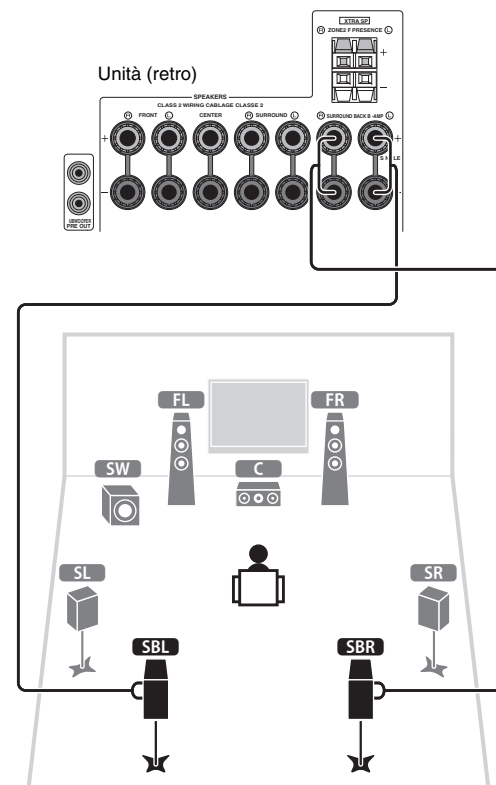

## 4 Collegamento di dispositivi esterni

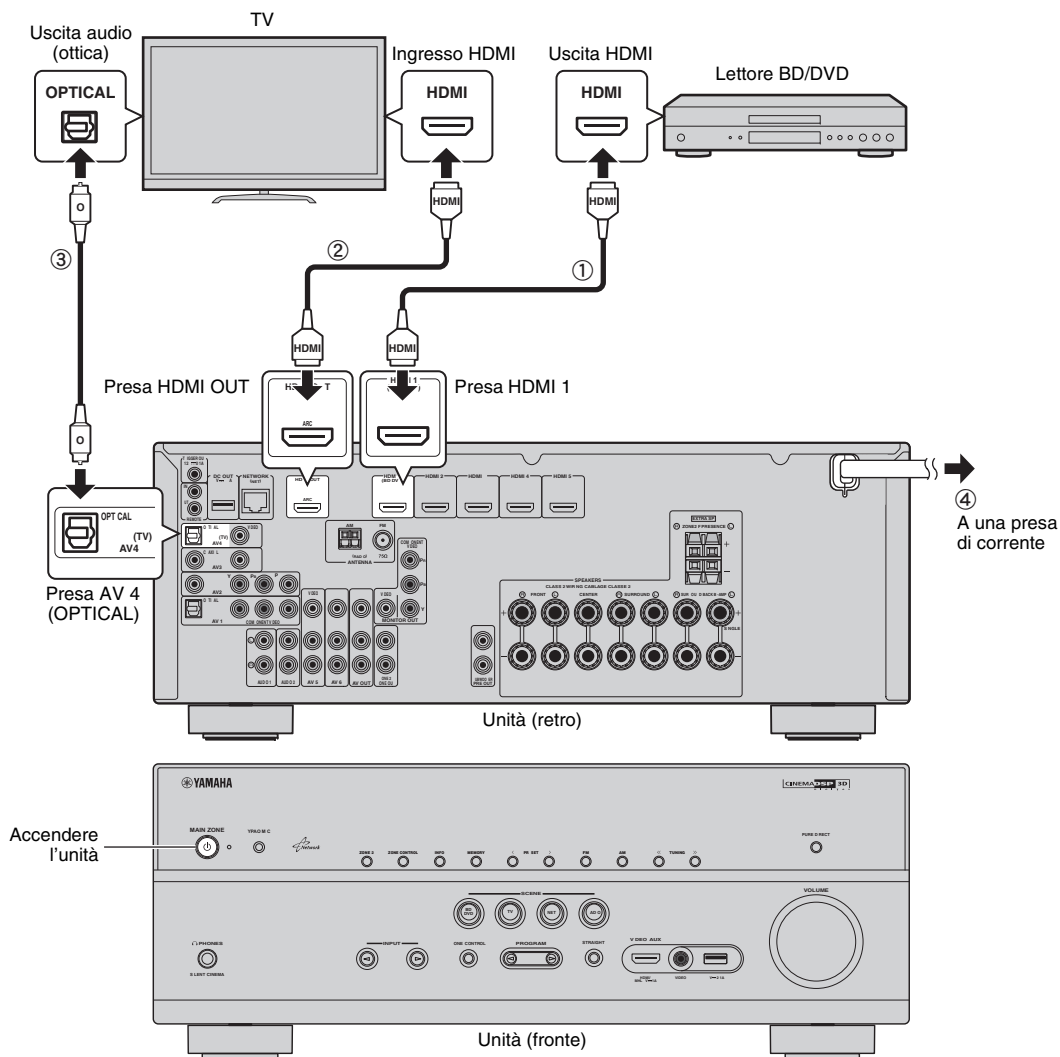

### 1 Collegare i dispositivi esterni all'unità.

- 1 Collegare il lettore BD/DVD all'unità utilizzando un cavo HDMI.  
Se il lettore BD/DVD è collegato direttamente alla TV mediante un cavo HDMI, scollegare quest'ultimo dalla TV e collegarlo all'unità.
- 2 Collegare la TV all'unità con l'altro cavo HDMI.
- 3 Collegare la TV all'unità con un cavo ottico digitale.  
Questo collegamento è necessario per riprodurre l'audio della TV sull'unità. Questo collegamento non è necessario se la TV supporta ARC (Audio Return Channel).
- 4 Collegare il cavo di alimentazione a una presa di corrente.



- Per informazioni su come collegare le antenne radio o altri dispositivi esterni, vedere la sezione "PREPARATIVI" nel "Manuale di istruzioni".

### 2 Accendere l'unità, la TV e il lettore BD/DVD.

### 3 Utilizzare il telecomando della TV per cambiare l'ingresso della TV in modo da visualizzare il segnale video proveniente dall'unità.

I collegamenti sono completati. Andare alla pagina successiva per ottimizzare le impostazioni dei diffusori.



- Il collegamento della TV all'unità mediante un cavo HDMI consente di configurare le impostazioni dell'unità con il menu visualizzato sulla TV. È inoltre possibile selezionare la lingua desiderata per il menu sullo schermo scegliendo tra inglese (lingua predefinita), giapponese, francese, tedesco, spagnolo, russo, italiano e cinese. Per ulteriori informazioni, consultare il "Manuale di istruzioni". Nella presente Guida vengono usate per gli esempi le schermate del menu in lingua inglese.

## 5 Ottimizzazione automatica delle impostazioni dei diffusori (YPAO)

La funzione Yamaha Parametric room Acoustic Optimizer (YPAO) rileva i collegamenti dei diffusori e misura la distanza tra i diffusori e la posizione di ascolto, quindi ottimizza automaticamente le impostazioni dei diffusori, ad esempio il bilanciamento del volume e i parametri acustici, per l'ambiente di ascolto.

- Durante la misurazione i toni di test vengono emessi ad alto volume. Accertarsi che i toni di test non spaventino i bambini piccoli. Inoltre, evitare di utilizzare questa funzione la sera, in quanto potrebbe disturbare le persone nelle vicinanze.
- Durante la misurazione non è possibile regolare il volume.
- Durante la misurazione, mantenere l'ambiente in condizioni il più possibile silenziose.
- Non collegare le cuffie.
- Evitare di rimanere tra i diffusori e il microfono YPAO durante il processo di misurazione (circa 3 minuti).
- Spostarsi in un angolo della stanza oppure uscire.

### Preparazione per la funzione YPAO

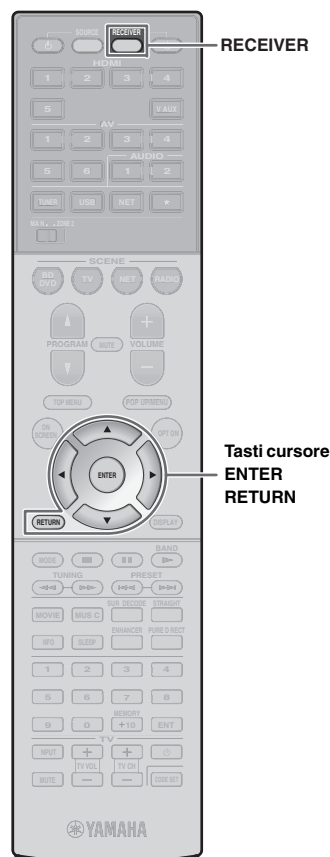
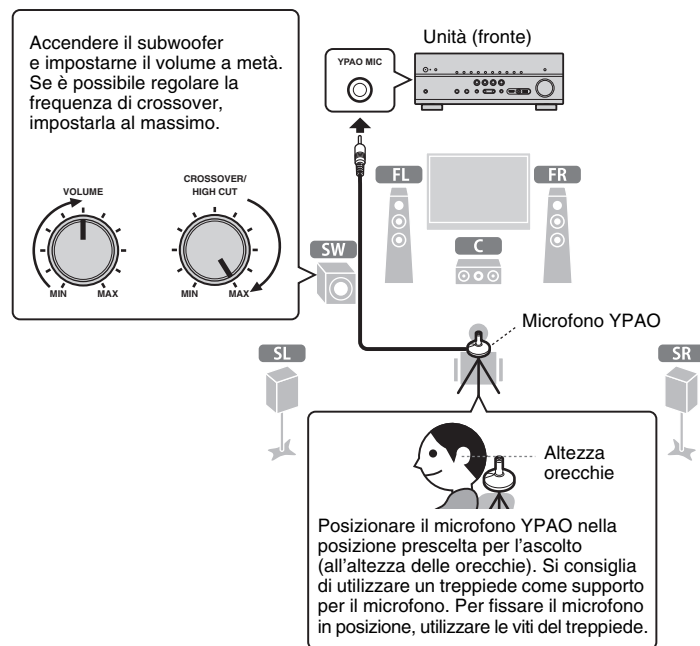

### 1 Collegare il microfono YPAO alla presa YPAO MIC sul pannello anteriore.

Sulla TV compare la seguente schermata.



- Per annullare l'operazione, scollegare il microfono YPAO prima che abbia inizio la misurazione.

### 2 Per avviare la misurazione, utilizzare i tasti cursore per selezionare "Measure" e premere ENTER.

La misurazione inizia entro 10 secondi.

Al termine della misurazione, sulla TV compare la seguente schermata.



- Se i tasti cursore non funzionano, premere RECEIVER, quindi utilizzare i tasti cursore.
- Se compare un messaggio di errore (ad esempio E-1) o di avviso (ad esempio W-2), vedere "Messaggi di errore" o "Messaggi di avviso" nel "Manuale di istruzioni".
- Se compare il messaggio di avviso "W-1:Out of Phase", vedere "Se è visualizzato il messaggio "W-1:Out of Phase"" (pagina successiva).

### 3 Utilizzare i tasti cursore per selezionare “Save/Cancel” e premere ENTER.



### 4 Utilizzare i tasti cursore per selezionare “SAVE” e premere ENTER.



### 5 Scollegare il microfono YPAO dall’unità.

Con questa operazione l’ottimizzazione delle impostazioni dei diffusori può considerarsi conclusa.

- Poiché è sensibile al calore, non posizionare il microfono YPAO in luoghi in cui potrebbe essere esposto alla luce diretta del sole o a temperature elevate (ad esempio su un’apparecchiatura AV).

### Se è visualizzato il messaggio “W-1:Out of Phase”

Attenersi alla seguente procedura per controllare i collegamenti dei diffusori.

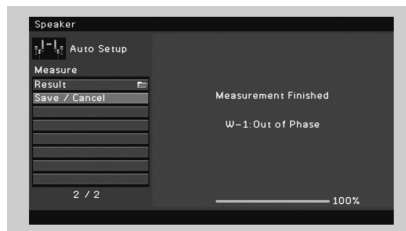

- ① Utilizzare i tasti cursore per selezionare “Result” e premere ENTER.
- ② Utilizzare i tasti cursore per selezionare “Wiring”.
- ③ Controllare i collegamenti dei cavi (+/-) del diffusore indicato come “Reverse” nel messaggio di avviso.

#### Se il diffusore è collegato correttamente:

A seconda del tipo di diffusori e dell’ambiente, questo messaggio potrebbe comparire anche se i diffusori sono collegati correttamente.

In questo caso è possibile ignorare il messaggio. Premere RETURN e andare al punto 3.

#### Se il diffusore non è collegato correttamente:

Spegnere l’unità, ricollegare il cavo del diffusore e provare a eseguire di nuovo la misurazione YPAO.



## 6 Riproduzione di un BD/DVD

Di seguito viene descritto come riprodurre un BD/DVD. Si consiglia di riprodurre un segnale audio multicanale (a 5.1-canali o più) per ascoltare l'effetto surround prodotto dall'unità.

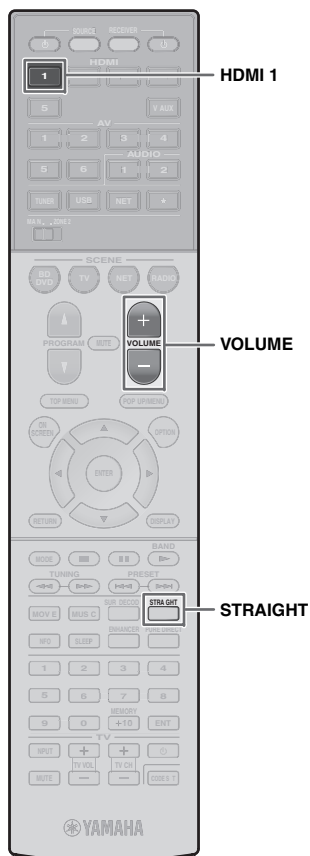

- 1 Premere **HDMI 1** per selezionare “HDMI 1” come sorgente d’ingresso.



- 2 Avviare la riproduzione sul lettore BD/DVD.

- 3 Premere ripetutamente **STRAIGHT** per selezionare “STRAIGHT”.



- 4 Premere **VOLUME** per regolare il volume.



Questa operazione completa la procedura di configurazione di base.

### Se l'effetto surround non funziona

**Durante la riproduzione audio con più canali, il suono viene emesso solo dai diffusori anteriori.**

Controllare l'impostazione di uscita dell'audio digitale del lettore BD/DVD.

È possibile impostarlo su un'uscita a 2 canali (ad esempio PCM).

**Non viene emesso alcun suono da un diffusore specifico**

Vedere “Risoluzione dei problemi” nel “Manuale di istruzioni”.

## Molte altre funzioni!

L'unità dispone di molte altre funzioni.

Fare riferimento al “Manuale di istruzioni” nel CD-ROM in dotazione per informazioni su come utilizzare al meglio l'unità.

### Collegamento di altri dispositivi di riproduzione

È possibile collegare dispositivi audio (ad esempio un lettore CD), console di gioco, videoregistratori e molti altri dispositivi.

### Selezione della modalità sonora

È possibile selezionare un programma sonoro (CINEMA DSP) o un decodificatore surround adatto per film, musica, giochi, programmi sportivi e così via.

### Riproduzione con l'iPod

Utilizzando il cavo USB fornito con l'iPod, è possibile ascoltare la musica dell'iPod sull'unità.

- **Ascolto delle trasmissioni FM/AM**
- **Riproduzione dei brani musicali su un dispositivo di memorizzazione USB**
- **Riproduzione dei contenuti in rete**
- **Selezione contemporanea della sorgente di ingresso e delle impostazioni preferite**

Per ulteriori informazioni, vedere “Applicazioni dell'unità”.

## Receptor AV

# HTR-6066 TSR-6750

# Guía de configuración sencilla

Español

En este documento se explica cómo configurar un sistema de 5.1 o 7.1 canales y reproducir el sonido surround de un BD/DVD en la unidad.



Para reducir el impacto en los recursos naturales, el Manual de Instrucciones de este producto se suministra en CD-ROM. Para obtener más información sobre el producto, consulte el Manual de Instrucciones que encontrará en el CD-ROM suministrado.



Se pueden descargar versiones PDF de esta guía y el "Manual de Instrucciones" desde el siguiente sitio web.  
<http://download.yamaha.com/>

## 1 Preparación

### Accesorios

Compruebe que se suministran los siguientes accesorios con el producto.

Mando a distancia

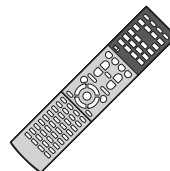

Pilas  
(AAA, R03, UM-4) (x2)

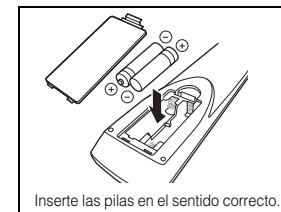
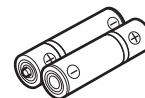

Antena de AM

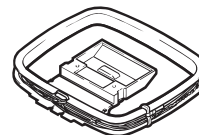

Antena de FM



\*La antena de FM suministrada varía según la región en la que se realice la compra.

Micrófono YPAO



CD-ROM  
(Manual de Instrucciones)



Folleto de seguridad

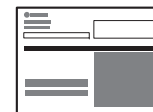

Guía de configuración sencilla



### Cables necesarios para las conexiones

Se necesitan los siguientes cables (no suministrados) para crear el sistema descrito en este documento.

- Cables de los altavoces (dependiendo del número de altavoces)
- Cable HDMI (x2)
- Cable de audio con patillas (x1)
- Cable digital óptico (x1) (no es necesario si el TV es compatible con la función ARC [Audio Return Channel])

## 2 Colocación de los altavoces

Instale los altavoces en la sala con ayuda del diagrama siguiente como referencia.

Para obtener información sobre otros sistemas de altavoces, consulte el "Manual de Instrucciones".

### Sistema de 5.1 canales

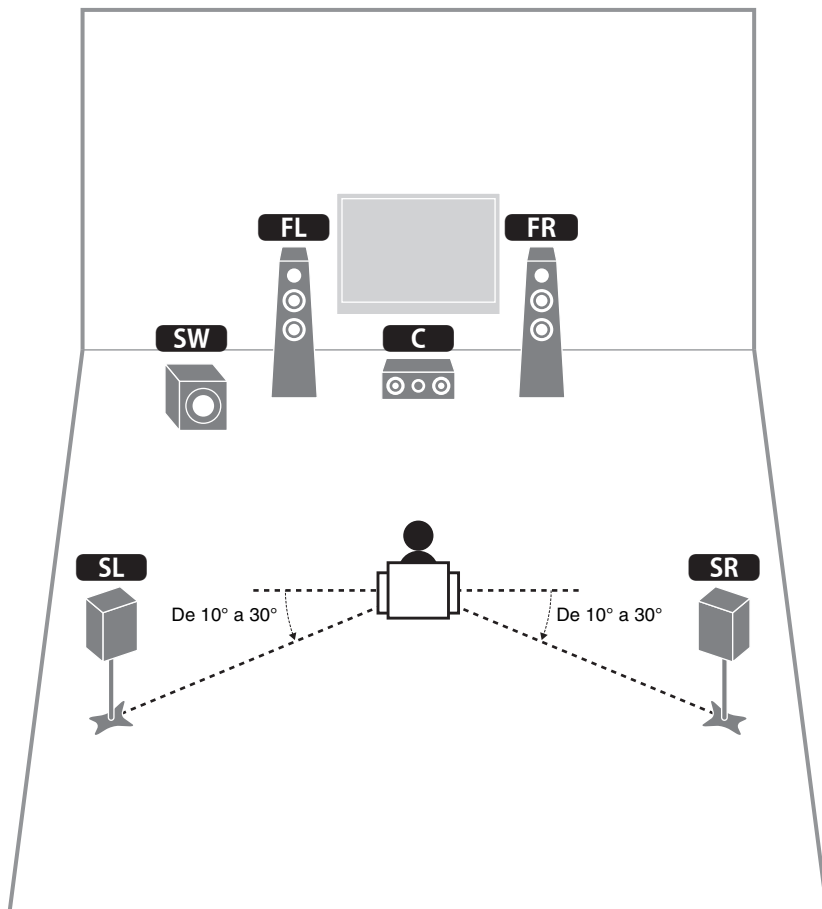

### Sistema de 7.1 canales

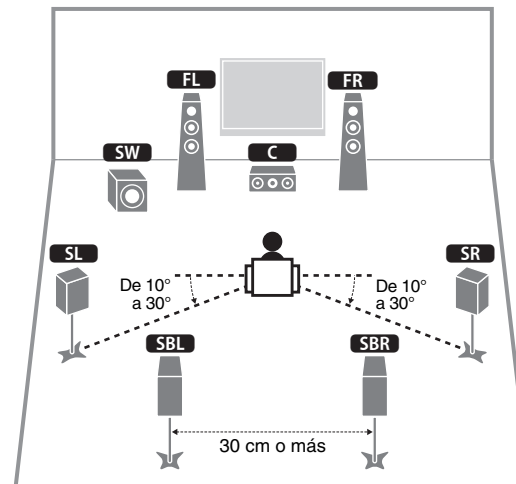

- FL** Altavoz delantero (Izq.)
- FR** Altavoz delantero (Der.)
- C** Altavoz central
- SL** Altavoz surround (Izq.)
- SR** Altavoz surround (Der.)
- SBL** Altavoz surround trasero (Izq.)
- SBR** Altavoz surround trasero (Der.)
- SW** Subgraves

# 3 Conexión de los altavoces y el subgraves

- Según sus ajustes predeterminados, la unidad está configurada para altavoces de 8 Ω. Si conecta altavoces de 6 Ω, ajuste la impedancia de los altavoces de la unidad en "6 Ω MIN". Para conocer más detalles, consulte "Ajuste de la impedancia de los altavoces" en el "Manual de Instrucciones".
- Utilice un subwoofer que disponga de un amplificador incorporado.
- Antes de conectar los altavoces, retire el cable de alimentación de la unidad de la toma de CA y apague el altavoz de subgraves.
- Asegúrese de que los hilos del núcleo del cable del altavoz no se tocan entre sí o de que no entran en contacto con las zonas metálicas de esta unidad. Esto puede dañar la unidad o los altavoces. Si se produce un cortocircuito en los cables de los altavoces, aparecerá "Check SP Wires" en el visor delantero cuando se enciende la unidad.

## Conexión de los cables de los altavoces

Los cables de los altavoces tienen dos hilos. Uno es para conectar los terminales negativos (-) de la unidad y el altavoz y el otro para los terminales positivos (+). Si los hilos están codificados por colores para evitar confusiones, conecte el hilo negro en los terminales negativos y el otro hilo en los terminales positivos.

- 1 Quite aproximadamente 10 mm de aislamiento de los extremos del cable del altavoz y retuerza los hilos expuestos con firmeza para juntarlos.
- 2 Afloje el terminal de los altavoces.
- 3 Introduzca los hilos expuestos del cable en el hueco del lado (superior derecho o inferior izquierdo) del terminal.
- 4 Apriete el terminal.

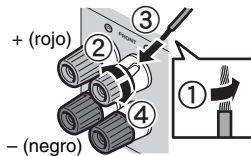

## Utilización de un conector tipo banana

(Únicamente modelos de EE. UU. y Australia)

- 1 Apriete el terminal de los altavoces.
- 2 Inserte un conector tipo banana en el extremo del terminal.

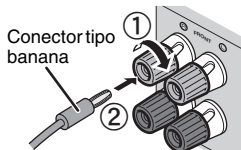

## 1 Conecte los altavoces delanteros (FL / FR) a los terminales FRONT (L/R).

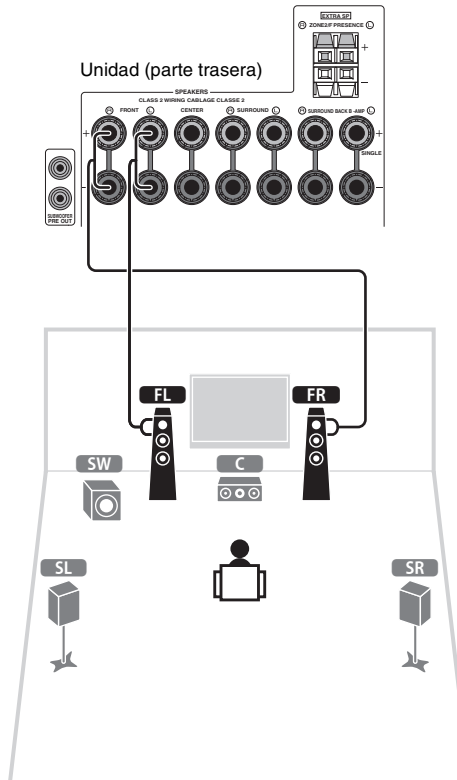

## 2 Conecte el altavoz central (C) al terminal CENTER.

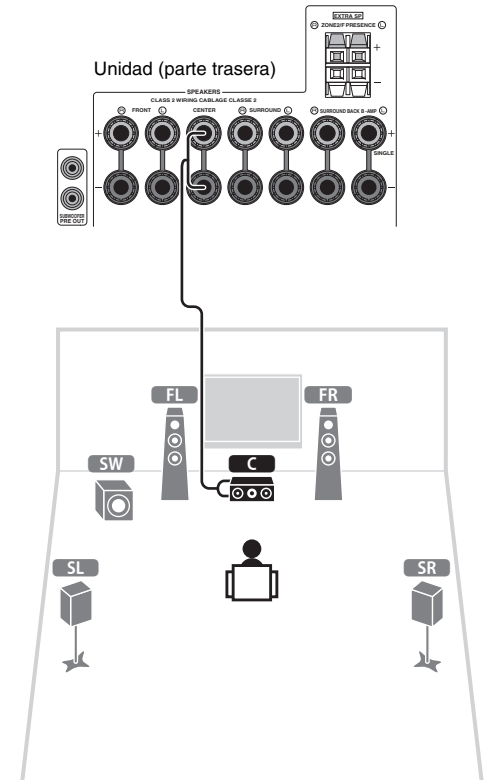

### 3 Conecte los altavoces surround (SL/SR) a los terminales SURROUND (Ⓞ/Ⓜ).

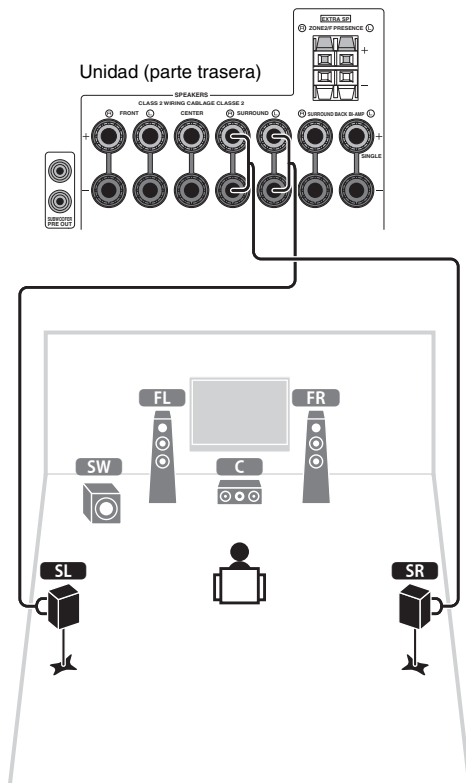

### 4 Conecte el altavoz de subgraves (SW) a la toma SUBWOOFER PRE OUT (1).



- Utilice un subwoofer que disponga de un amplificador incorporado.

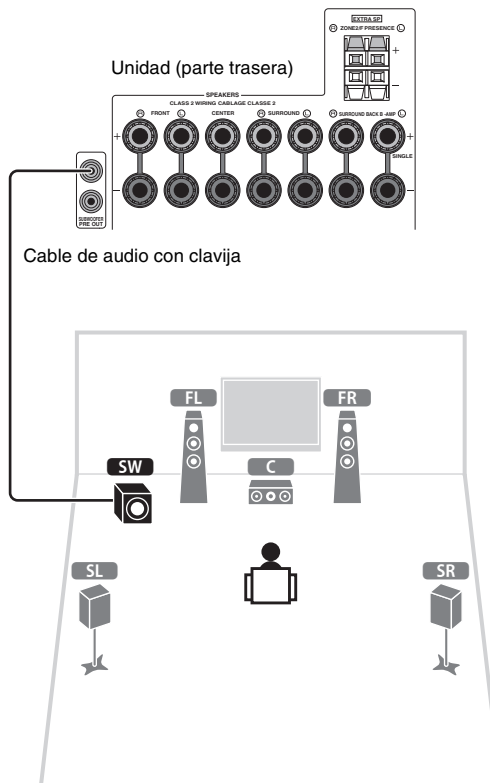

### Para el sistema de 7.1 canales

Conecte los altavoces traseros surround (SBL/SBR) a los terminales SURROUND BACK (Ⓞ/Ⓜ).

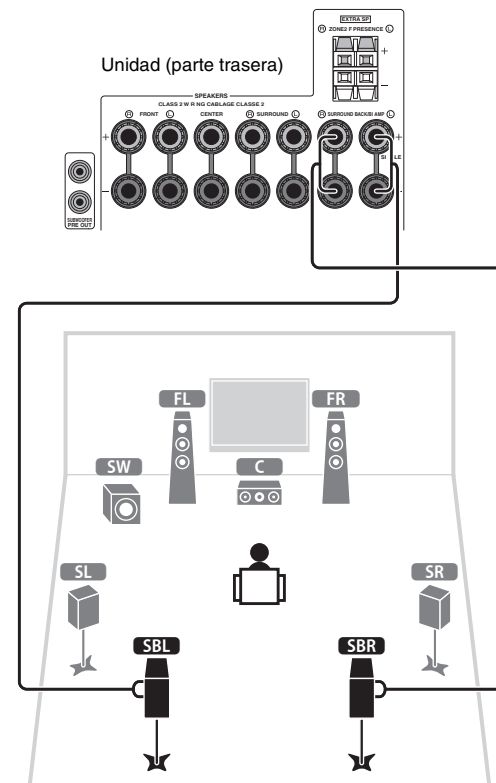

## 4 Conexión de los dispositivos externos

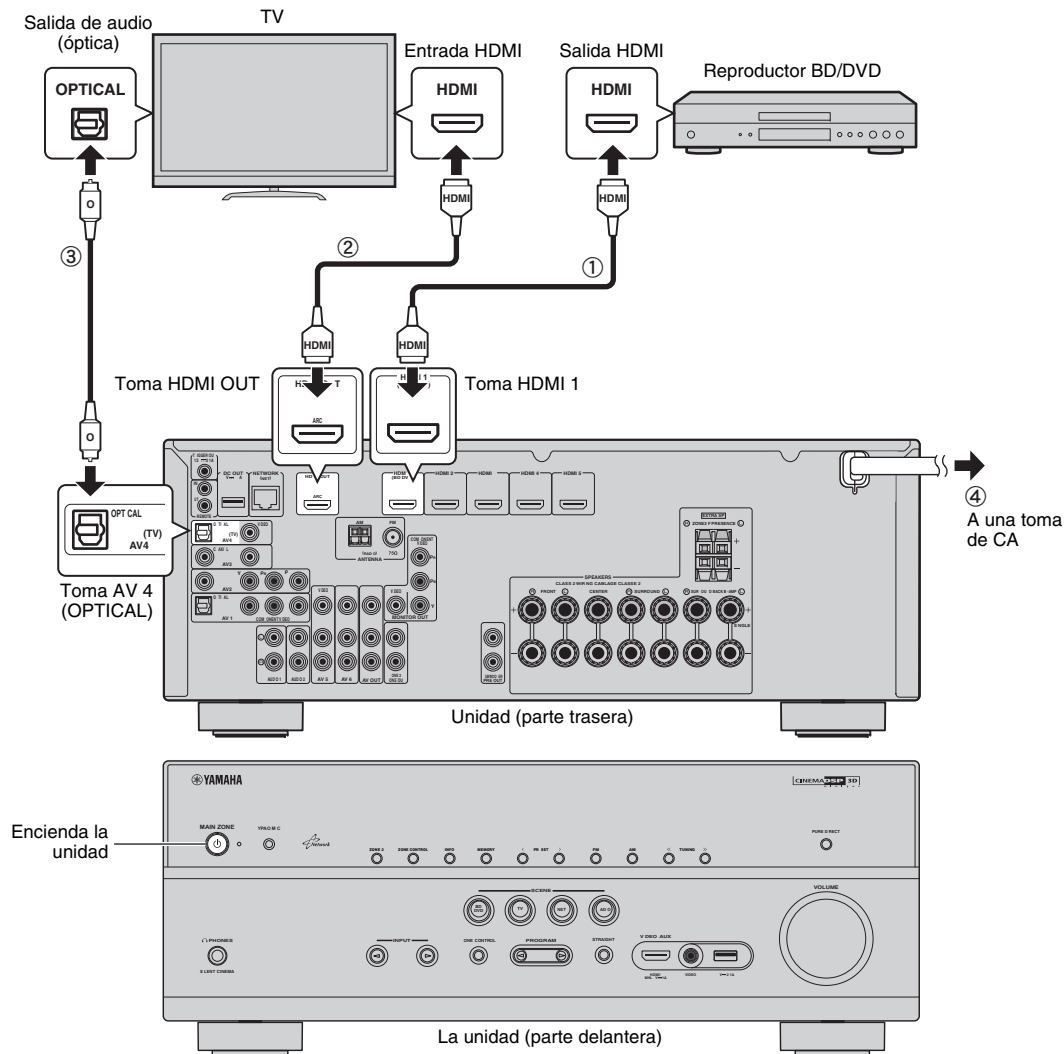

### 1 Conecte los dispositivos externos a la unidad.

- ① Conecte un reproductor BD/DVD a la unidad con un cable HDMI.  
Si el reproductor BD/DVD está conectado actualmente al TV directamente con un cable HDMI, desconecte el cable del TV y conéctelo a esta unidad.
- ② Conecte un TV a la unidad con el otro cable HDMI.
- ③ Conecte un TV a la unidad con un cable digital óptico.  
Esta conexión es necesaria para reproducir audio de TV en la unidad. Esta conexión no es necesaria si el TV es compatible con ARC (Audio Return Channel).
- ④ Conecte el cable de alimentación a una toma de CA.



- Para obtener información sobre cómo conectar antenas de radio u otros dispositivos externos, consulte "PREPARATIVOS" en el "Manual de Instrucciones".

### 2 Encienda la unidad, el TV y el reproductor BD/DVD.

### 3 Con el mando a distancia del TV, cambie la entrada de TV a vídeo desde la unidad.

Ya se han realizado todas las conexiones. Continúe en la página siguiente para optimizar los ajustes de los altavoces.



- Al conectar un TV a la unidad con un cable HDMI, puede configurar los ajustes de la unidad con el menú que aparece en el TV. Además, puede seleccionar el idioma de los menús en pantalla entre inglés (predeterminado), japonés, francés, alemán, español, ruso, italiano y chino. Para conocer más detalles, consulte el "Manual de Instrucciones". En esta guía, se utilizan como ejemplos ilustraciones de las pantallas de menús en inglés.

## 5 Optimización de los ajustes de los altavoces automáticamente (YPAO)

La función Yamaha Parametric room Acoustic Optimizer (YPAO) detecta las conexiones de los altavoces, mide las distancias desde la posición de escucha y optimiza automáticamente los ajustes de los altavoces como, por ejemplo, el balance del volumen y los parámetros acústicos, para adecuarlos a la sala.

- Durante el proceso de medición los tonos de prueba se emiten a alto volumen. Asegúrese de que los tonos de prueba no asustan a niños pequeños. Asimismo, absténgase de utilizar esta función por la noche, ya que podría ocasionar molestias a los vecinos.
- Durante el proceso de medición no se puede ajustar el volumen.
- Durante el proceso de medición mantenga la sala lo más silenciosa posible.
- No conecte auriculares.
- No permanezca entre los altavoces y el micrófono YPAO durante el proceso de medición (alrededor de 3 minutos).
- Quédese en una esquina de la sala o bien salga de ella.

### Preparación para YPAO

Encienda el altavoz de subgraves y ajuste su volumen a la mitad. Si se puede ajustar la frecuencia de cruce, póngala al máximo.

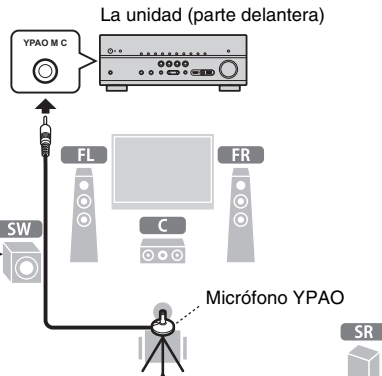
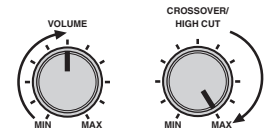

Coloque el micrófono YPAO en la posición de escucha (a la misma altura de sus oídos). Se recomienda utilizar un trípode como soporte para el micrófono. Puede utilizar los tornillos del trípode para fijar el micrófono en su sitio.

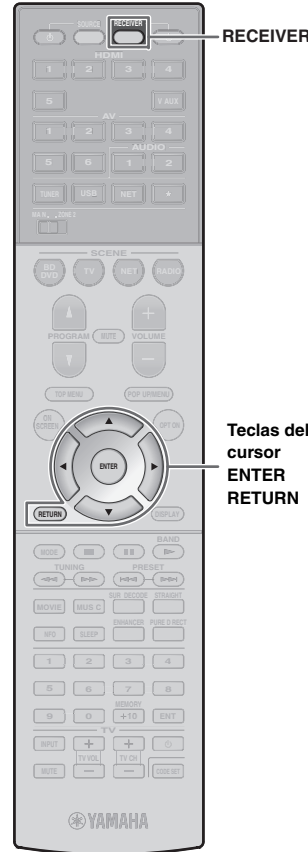

### 1 Conecte el micrófono YPAO a la toma YPAO MIC del panel delantero.

Aparece la siguiente pantalla en el TV.

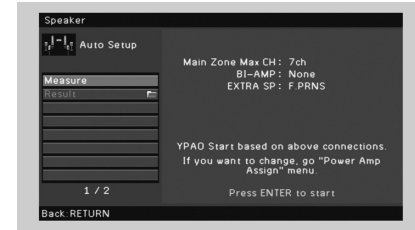

- Para cancelar la operación, desconecte el micrófono YPAO antes del inicio de la medición.

### 2 Para iniciar la medición, utilice las teclas del cursor para seleccionar "Measure" y pulse ENTER.

La medición comenzará al cabo de 10 segundos.

La siguiente pantalla aparece en el TV cuando acaba la medición.



- Si las teclas del cursor no funcionan, pulse RECEIVER y use las teclas del cursor.
- Si aparece algún mensaje de error (como E-1) o de advertencia (como W-2), consulte "Mensajes de error" o "Mensajes de advertencia" en el "Manual de Instrucciones".
- Si aparece el mensaje de advertencia "W-1:Out of Phase", compruebe "Si aparece "W-1:Out of Phase"" (página siguiente).

### 3 Utilice las teclas del cursor para seleccionar “Save/Cancel” y pulse ENTER.



### 4 Utilice las teclas del cursor para seleccionar “SAVE” y pulse ENTER.



### 5 Desconecte el micrófono YPAO de la unidad.

Con esto ha finalizado la optimización de los ajustes de los altavoces.

- El micrófono YPAO es sensible al calor, por lo que no debe colocarse en ningún lugar en el que pueda estar expuesto a la luz solar directa o a altas temperaturas (como en la parte superior de un equipo de AV).

### Si aparece “W-1:Out of Phase”

Siga el procedimiento que se indica a continuación para comprobar las conexiones de los altavoces.

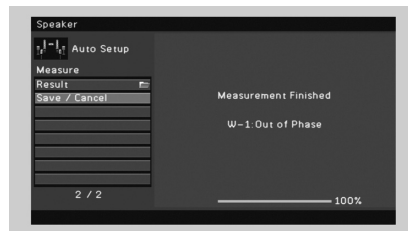

- ① Utilice las teclas del cursor para seleccionar “Result” y pulse ENTER.
- ② Utilice las teclas del cursor para seleccionar “Wiring”.
- ③ Compruebe las conexiones del cable (+/-) del altavoz que se han identificado con “Reverse” en el mensaje de advertencia.

#### Si el altavoz está conectado correctamente:

Dependiendo del tipo de altavoces o el entorno de la sala, puede aparecer este mensaje, incluso si los altavoces están correctamente conectados.

En este caso, puede ignorar el mensaje.

Pulse RETURN y continúe al paso 3.

#### Si el altavoz está conectado incorrectamente:

Apague la unidad, vuelva a conectar el cable del altavoz e intente realizar de nuevo el proceso de medición YPAO.



## 6 Reproducción de un BD/DVD

Reproduzcamos ahora un BD/DVD.

Recomendamos reproducir audio multicanal (canales -5.1 o más) para apreciar el sonido surround producido por la unidad.

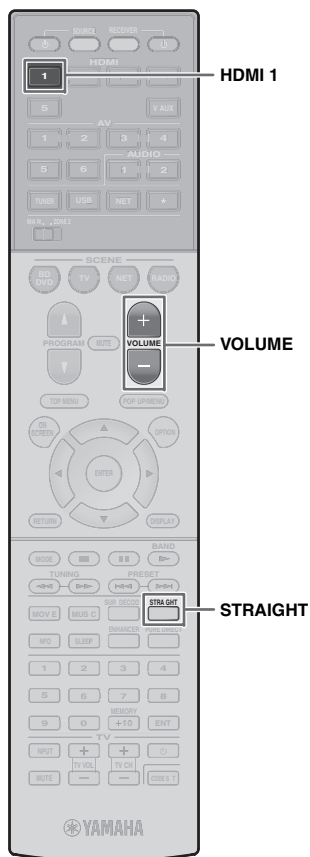

- 1 Pulse **HDMI 1** para seleccionar “HDMI 1” como fuente de entrada.



- 2 Inicie la reproducción en el reproductor BD/DVD.

- 3 Pulse **STRAIGHT** repetidamente para seleccionar “STRAIGHT”.



- 4 Pulse **VOLUME** para ajustar el volumen.



Con esto ha finalizado el procedimiento de configuración básica.

### Si el sonido surround no funciona

**El sonido sólo se emite por los altavoces delanteros durante la reproducción de audio multicanal**

Compruebe el ajuste de la salida de audio digital del reproductor BD/DVD.

Se puede ajustar en salida de 2 canales (como PCM).

**No se escucha ningún sonido de un altavoz específico**

Consulte “Resolución de problemas” en el “Manual de Instrucciones”.

## Muchas más funciones

La unidad posee varias funciones más.

Consulte el “Manual de Instrucciones” en el CD-ROM suministrado para sacar el máximo partido a la unidad.

### Conexión de otros dispositivos de reproducción

Conecte dispositivos de audio (como reproductor CD), consolas de juegos, videocámaras y muchos otros.

### Selección del modo de sonido

Seleccione el programa de sonido que desee (CINEMA DSP) o el decodificador surround que sea apropiado para películas, música, juegos, programas deportivos y otros usos.

### Reproducción desde un iPod

Mediante un cable USB suministrado con el iPod, puede escuchar música del iPod en la unidad.

- **Escucha de radio FM/AM**
- **Reproducción de música almacenada en un dispositivo de almacenamiento USB**
- **Reproducción del contenido de red**
- **Selección de la fuente de entrada y los ajustes favoritos de una vez**

Para obtener más información, consulte “Qué puede hacer con la unidad”.

## AV-Receiver

# HTR-6066 TSR-6750

## Easy Setup-gids

Nederlands

Dit document bevat instructies voor de installatie van een 5.1- of 7.1-kanaalsysteem en de weergave van surroundgeluid van een bd/dvd op het toestel.



De gebruikershandleiding voor dit product is op cd-rom meegeleverd om de impact op het milieu te beperken. Raadpleeg de Gebruikershandleiding op de meegeleverde cd-rom voor meer informatie over dit product.



U kunt een PDF-versie van deze gids en de "Gebruikershandleiding" downloaden van de website.  
<http://download.yamaha.com/>

## 1 Voorbereiding

### Accessoires

Controleer of de volgende accessoires bij het product zijn geleverd.

Afstandsbediening

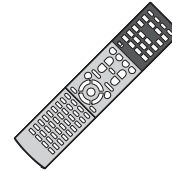

Batterijen  
(AAA, R03, UM-4) (x2)

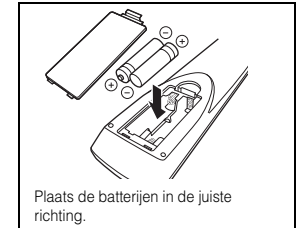
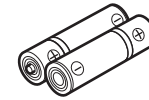

AM-antenne



FM-antenne



\*Welke FM-antenne wordt meegeleverd, is afhankelijk van de regio waarin u de aankoop hebt gedaan.

YPAO-microfoon

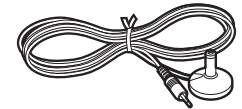

Cd-rom  
(Gebruikershandleiding)



Veiligheidsbrochure

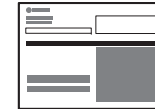

Easy Setup-gids



### Kabels die nodig zijn voor aansluitingen

De volgende kabels (niet meegeleverd) hebt u nodig voor de opstelling van het systeem die in dit document wordt beschreven.

- Luidsprekerkabels (afhankelijk van het aantal luidsprekers)
- HDMI-kabel (x 2)
- Audio-plugkabel (x 1)
- Digitale optische kabel (x 1) (niet nodig als uw tv ARC [Audio Return Channel] ondersteunt)

## 2 Luidsprekers plaatsen

Plaats de luidsprekers in de kamer zoals afgebeeld in het onderstaande overzicht.  
Raadpleeg de "Gebruikershandleiding" voor meer informatie over andere luidsprekersystemen.

### 5.1-kanalsysteem

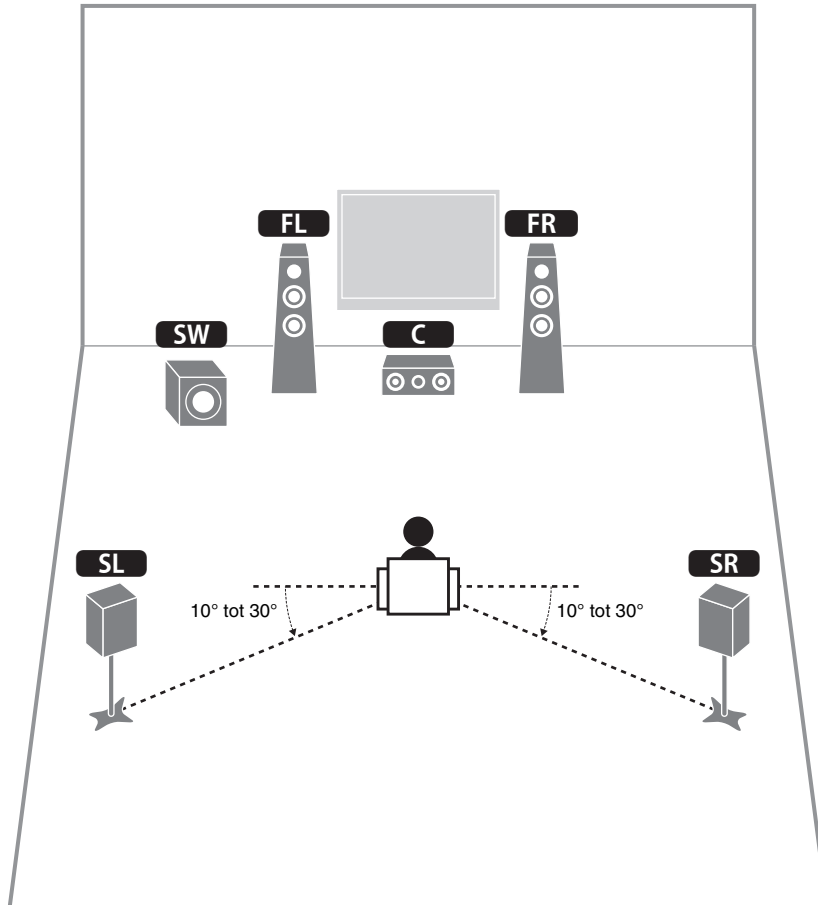

### 7.1-kanalsysteem

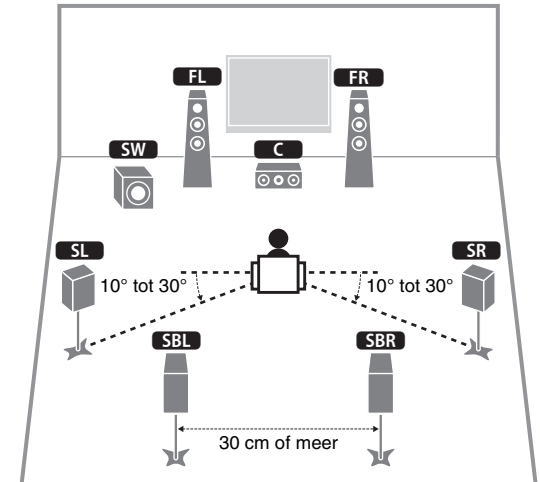

- FL** Voorste luidspreker (L)
- FR** Voorste luidspreker (R)
- C** Middelste luidspreker
- SL** Surroundluidspreker (L)
- SR** Surroundluidspreker (R)
- SBL** Achterste surroundluidspreker (L)
- SBR** Achterste surroundluidspreker (R)
- SW** Subwoofer

# 3 Luidsprekers/subwoofer aansluiten

- Het toestel is standaard geconfigureerd voor luidsprekers van 8 ohm. Als u luidsprekers van 6 ohm aansluit, moet u de luidsprekerimpedantie instellen op "6 Ω MIN". Raadpleeg "De luidsprekerimpedantie instellen" in de "Gebruikershandleiding" voor meer informatie.
- Gebruik een subwoofer die is voorzien van een ingebouwde versterker.
- Haal het netsnoer van het toestel uit het stopcontact en schakel de subwoofer uit voordat u de luidsprekers aansluit.
- Zorg dat de kerndraden van de luidsprekerkabel elkaar niet aanraken en niet in contact komt met de metalen oppervlakken van het toestel. Hierdoor kunnen het toestel of de luidsprekers beschadigd raken. Als de luidsprekerkabels kortsluiting veroorzaken, wordt "Check SP Wires" op de display op het voorpaneel weergegeven wanneer het toestel wordt ingeschakeld.

## ■ De luidsprekerkabels aansluiten

Luidsprekerkabels zijn voorzien van twee draadjes. Het ene draadje dient voor de verbinding met de negatieve (-) aansluitingen van het toestel en de luidspreker, het andere dient voor de positieve (+) aansluitingen. Als de draadjes zijn voorzien van kleurmarkering om verwarring te voorkomen, verbindt u het zwarte draadje met de negatieve aansluitingen en het andere draadje met de positieve aansluitingen.

- 1 Verwijder ongeveer 10 mm van de isolatie van de uiteinden van de luidsprekerkabel en draai de blootliggende draadjes van de kabel stevig in elkaar.

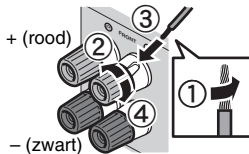

- 2 Maak de luidsprekeraansluiting los.
- 3 Steek de blootliggende draadjes van de kabel in de opening aan de zijkant (bovenaan rechts of onderaan links) van de aansluiting.
- 4 Maak de aansluiting vast.

### Een banaanstekker gebruiken

(Alleen modellen voor de V.S. en Australië)

- 1 Maak de luidsprekeraansluiting vast.
- 2 Steek een banaanstekker in het uiteinde van de aansluiting.

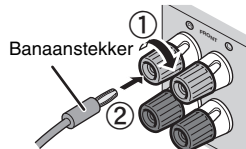

## 1 Sluit de voorste luidsprekers (FL/FR) aan op de FRONT (L/R)-aansluitingen.

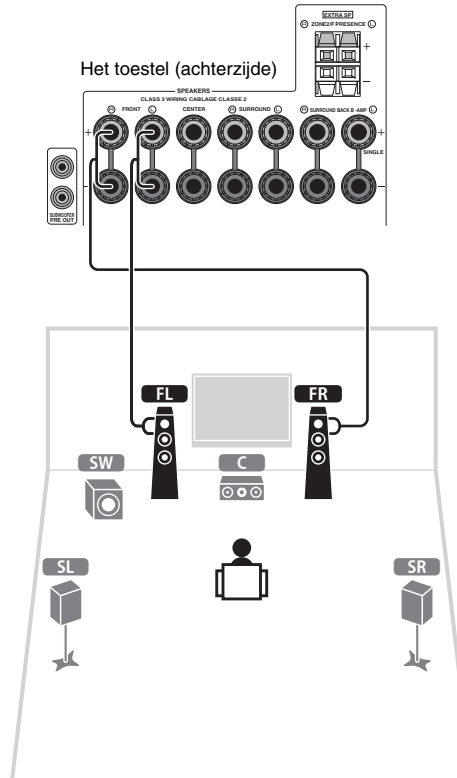

## 2 Sluit de middelste luidspreker (C) aan op de CENTER-aansluiting.

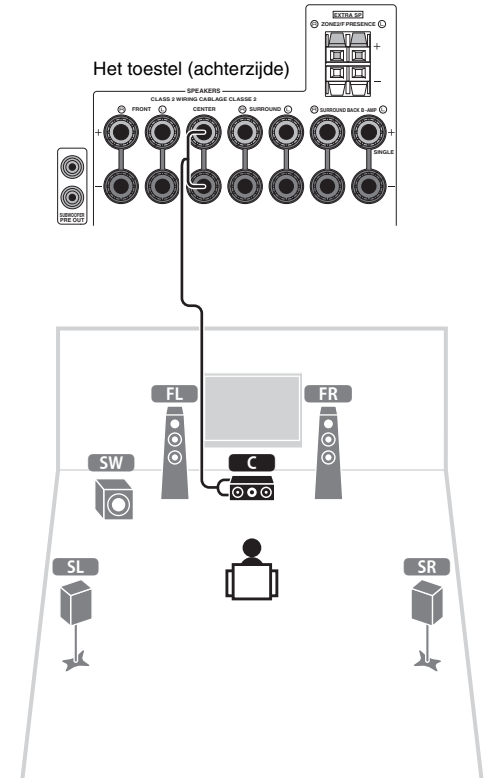

**3** Sluit de surroundluidsprekers (**SL** / **SR**) aan op de SURROUND (L/R)-aansluitingen.

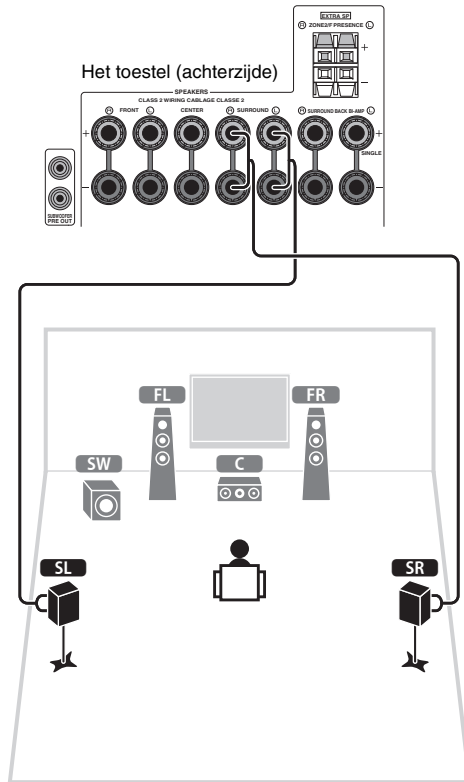

**4** Sluit de subwoofer (**SW**) aan op de SUBWOOFER PRE OUT (1)-aansluiting.



- Gebruik een subwoofer die is voorzien van een ingebouwde versterker.

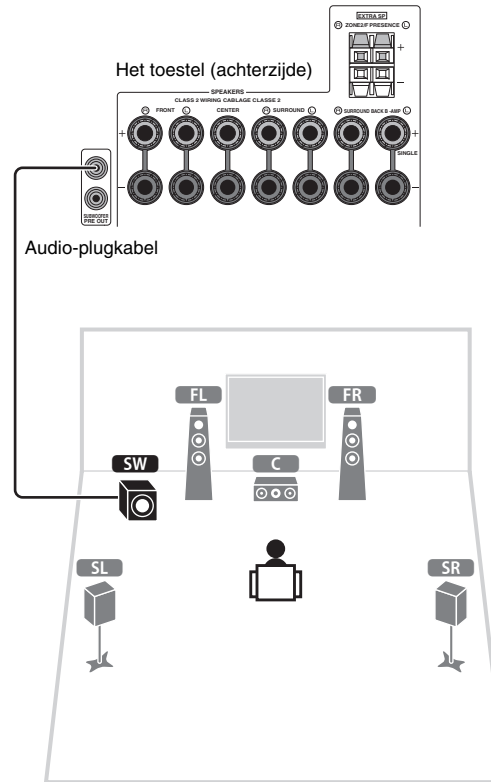

**Voor een 7.1-kanalsysteem**

Sluit de achterste surroundluidsprekers (**SBL** / **SBR**) aan op de SURROUND BACK (L/R)-aansluitingen.

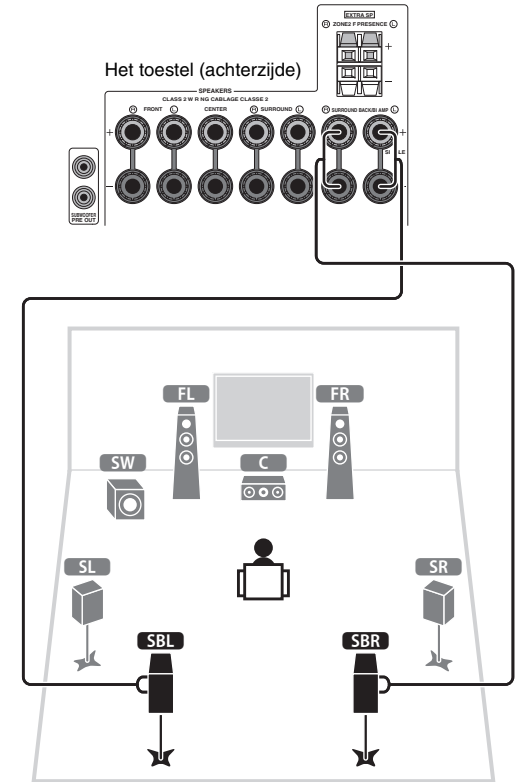

## 4 Externe apparaten aansluiten

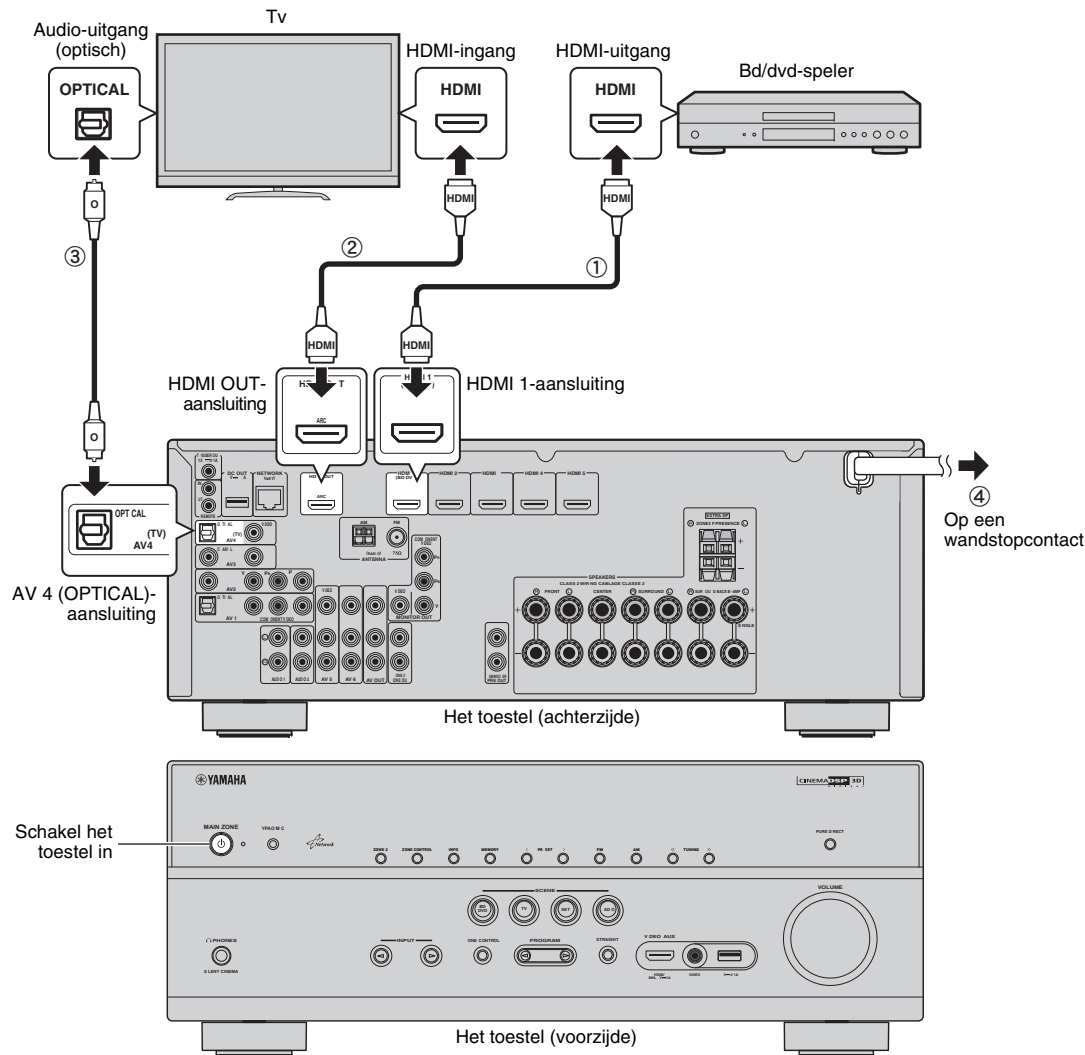

### 1 Sluit de externe apparaten aan op het toestel.

- 1 Sluit een bd/dvd-speler met een HDMI-kabel aan op het toestel.  
Als de bd/dvd-speler momenteel rechtstreeks op de tv is aangesloten met een HDMI-kabel, koppelt u de kabel los van de tv en sluit u de kabel aan op dit toestel.
- 2 Sluit een tv met de andere HDMI-kabel aan op het toestel.
- 3 Sluit een tv met een digitale optische kabel aan op het toestel.  
Deze aansluiting is vereist voor de weergave van tv-audio op het toestel. Deze aansluiting is niet nodig als uw tv ARC ondersteunt (Audio Return Channel).
- 4 Sluit het netsnoer aan op een stopcontact.



- Raadpleeg "VOORBEREIDINGEN" in de "Gebruikershandleiding" voor meer informatie over het aansluiten van radioantennes en andere externe apparaten.

### 2 Schakel het toestel, de tv en het weergaveapparaat in.

### 3 Gebruik de afstandsbediening van de tv om de signaalbron van de tv te wijzigen vanaf het toestel.

De aansluitingen zijn gemaakt. Ga verder naar de volgende pagina om de luidsprekerinstellingen te optimaliseren.



- Als u een tv met een HDMI-kabel op het toestel aansluit, kunt u de instellingen van het toestel configureren via het menu dat op de tv wordt weergegeven. Daarnaast kunt u de taal voor het schermmenu selecteren. U kunt kiezen uit Engels (standaard), Japans, Frans, Duits, Spaans, Russisch, Italiaans en Chinees. Voor details raadpleegt u de "Gebruikershandleiding". In deze handleiding worden afbeeldingen van Engelstalige menuschermen als voorbeeld gebruikt.

## 5 De luidsprekerinstellingen automatisch optimaliseren (YPAO)

De functie Yamaha Parametric room Acoustic Optimizer (YPAO) detecteert luidsprekeraansluitingen, meet de afstanden tussen de luidsprekers en de luisterpositie(s) en optimaliseert vervolgens automatisch de luidsprekerinstellingen, zoals de volumebalans en de akoestische parameters, aan de kamer.

- Tijdens de meting worden testtonen uitgezonden op hoog volume. Zorg dat kleine kinderen niet bang worden van de testtonen. Gebruik deze functie niet's nachts als het storend kan zijn voor anderen.
- Tijdens de meting kunt u het volume niet aanpassen.
- Houd de ruimte zo stil mogelijk tijdens het meten.
- Sluit geen hoofdtelefoon aan.
- Ga tijdens de meting (circa 3 minuten) niet tussen de luidsprekers en de YPAO-microfoon staan.
- Ga in de hoek van de ruimte staan of verlaat de ruimte.

### Vorbereidingen voor YPAO

Schakel de subwoofer in en stel het volume in op de helft. Als de cross-overfrequentie-kan worden aangepast, stelt u deze in op het maximum.

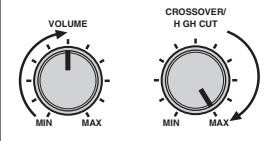

Het toestel (voorzijde)

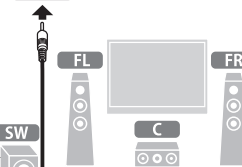
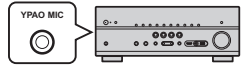

YPAO-microfoon

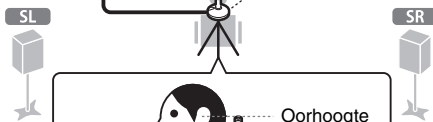

Plaats de YPAO-microfoon in uw luisterpositie (op oorhoogte). Wij raden u aan een statief als microfoonstandaard te gebruiken. U kunt de statiefschroeven gebruiken om de microfoon op zijn plaats te schroeven.

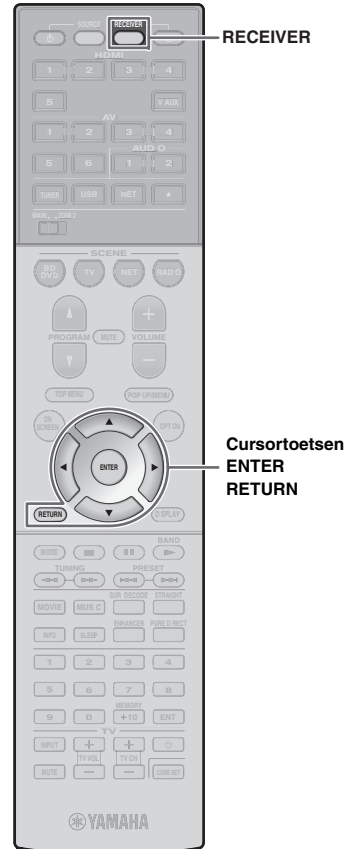

## 1 Sluit de YPAO-microfoon aan op de YPAO MIC-aansluiting op het voorpaneel.

Het volgende scherm wordt weergegeven op de tv.

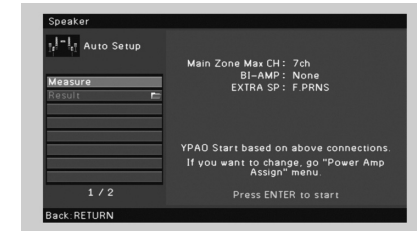

- Om de handeling te annuleren, ontkoppelt u de YPAO-microfoon voordat de meting wordt gestart.

## 2 U start de meting door de cursortoetsen te gebruiken om "Measure" te selecteren en op ENTER te drukken.

De meting begint na 10 seconden.

Het volgende scherm wordt weergegeven op de tv als de meting is voltooid.



- Als de cursortoetsen niet werken, drukt u op RECEIVER en gebruikt u vervolgens de cursortoetsen.
- Raadpleeg "Foutberichten" of "Waarschuwingberichten" in de "Gebruikershandleiding" als een foutbericht (bijvoorbeeld E-1) of waarschuwingbericht (bijvoorbeeld W-2) wordt weergegeven.
- Raadpleeg "Als "W-1:Out of Phase" wordt weergegeven" (volgende pagina) als het waarschuwingbericht "W-1:Out of Phase" wordt weergegeven.

### 3 Gebruik de cursortoetsen om “Save/Cancel” te selecteren en druk op ENTER.



### 4 Gebruik de cursortoetsen om “SAVE” te selecteren en druk op ENTER.



### 5 Koppel de YPAO-microfoon los van het toestel.

Hiermee is de optimalisatie van de luidsprekerinstellingen voltooid.

- De YPAO-microfoon is gevoelig voor warmte. Plaats de microfoon daarom niet op een locatie waar deze wordt blootgesteld aan direct zonlicht of hoge temperaturen (bijvoorbeeld op AV-apparatuur).

### Als “W-1:Out of Phase” wordt weergegeven

Volg de procedure hieronder om de luidspreker aansluitingen te controleren.

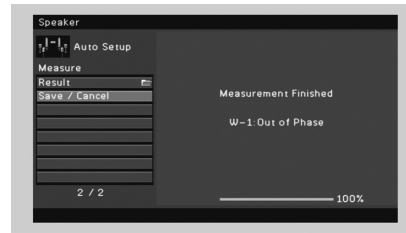

- ① Gebruik de cursortoetsen om “Result” te selecteren en druk op ENTER.
- ② Gebruik de cursortoetsen om “Wiring” te selecteren.
- ③ Controleer de kabelaansluitingen (+/-) van de luidspreker waarvoor het waarschuwingsbericht de melding “Reverse” gaf.

#### Als de luidspreker goed is aangesloten:

Afhankelijk van het type luidsprekers en de omgeving kan dit bericht ook worden weergegeven als u de luidsprekers correct hebt aangesloten.

In dit geval kunt u het bericht negeren.

Druk op RETURN en ga naar stap 3.

#### Als de luidspreker foutief is aangesloten:

Schakel het toestel uit en sluit de luidsprekerkabel opnieuw aan. Voer vervolgens de YPAO-meting opnieuw uit.



## 6 Een bd/dvd afspelen

Laten we nu een bd/dvd-schijf afspelen.

We adviseren om multikanaalsaudio (5.1-kanaal-of hoger) af te spelen om volop te kunnen genieten van het surroundeffect van het toestel.

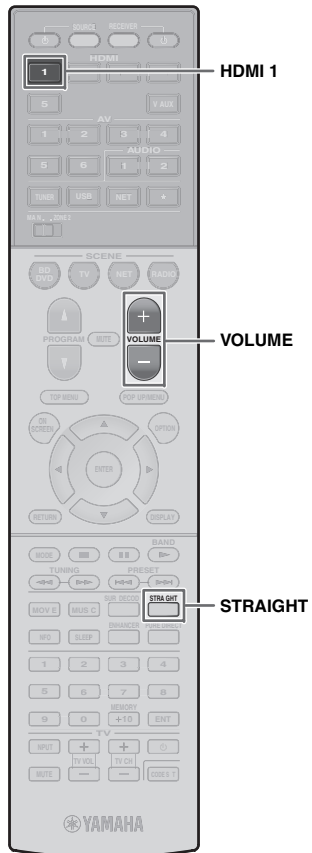

- 1 Druk op HDMI 1 om “HDMI 1” als de signaalbron te selecteren.



- 2 Start de weergave op de bd/dvd-speler.

- 3 Druk herhaaldelijk op STRAIGHT om “STRAIGHT” te selecteren.



- 4 Druk op VOLUME om het volume aan te passen.



De basisinstellingen zijn nu voltooid.

### Als surround niet werkt

**Tijdens de multikanaalsweergave van audio wordt geluid alleen weergegeven door de voorste luidsprekers**

Controleer de instellingen voor digitale audio-uitvoer van de bd/dvd-speler.

Mogelijk zijn deze ingesteld op 2-kanaalsuitvoer (zoals PCM).

**Er wordt geen geluid weergegeven door een bepaalde luidspreker**

Raadpleeg Problemen oplossen in de “Gebruikershandleiding”.

## Nog veel meer mogelijkheden!

Het toestel beschikt nog over vele andere functies.

Raadpleeg de “Gebruikershandleiding” op de meegeleverde cd-rom voor extra hulp om optimaal gebruik te maken van het toestel.

### Andere weergaveapparaten aansluiten

Sluit audioapparaten (zoals cd-speler), gameconsoles, camcorders of andere apparaten aan.

### De geluidsmodus selecteren

Selecteer het gewenste geluidsprogramma (CINEMA DSP) of de surrounddecoder voor de weergave van films, muziek, games, sportprogramma's en ander gebruik.

### Weergave van een iPod

Door een USB-kabel te gebruiken die bij de iPod is geleverd, kunt u op het toestel genieten van uw iPod.

- Luisteren naar FM/AM-radio
- Muziek afspelen van een USB-opslagapparaat
- Netwerkinhoud weergeven
- De signaalbron en favoriete instellingen in één keer selecteren

Raadpleeg “Wat u kunt doen met het toestel” voor meer informatie.

