



RX-V567

Ampli-tuner audio-vidéo

Mode d'emploi

Français

TABLE DES MATIÈRES

INTRODUCTION

Caractéristiques et capacités.....	3
À propos de ce manuel	4
Accessoires fournis.....	4
Noms de pièces et fonctions.....	5
Face avant	5
Panneau arrière	6
Afficheur de la face avant.....	7
Boîtier de télécommande.....	8

RACCORDEMENTS

Raccordements des enceintes	9
Voies et fonctions des enceintes	9
Disposition des enceintes	10
Raccordement des enceintes et du caisson de graves	11
Raccordement d'appareils externes	14
Fiches de câbles et prises.....	14
Raccordement d'un moniteur TV	15
Raccordement de lecteurs BD/DVD et autres appareils.....	18
Raccordement de caméscopes et de lecteurs audio portables	22
Transmission de l'entrée A/V aux appareils externes	22
Raccordement des antennes FM/AM.....	23
Configurez automatiquement les paramètres des enceintes (YPAO)	24

LECTURE

Opérations de lecture de base	29
Réglage des aigus/graves (correction des tonalités)	29
Modification des réglages d'entrée d'une simple pression (fonction SCENE)	30
Enregistrement de sources d'entrée/correction de champ sonore.....	30
Profiter des corrections de champ sonore.....	30
Sélection des corrections de champ sonore et des décodeurs sonores.....	30

Corrections de champ sonore	33
Syntonisation FM/AM.....	35
Sélection d'une fréquence pour réception (syntonisation normale).....	35
Enregistrement et rappel d'une fréquence (syntonisation de présélections)	36
Rappel d'une station pré-réglée	38
Suppression de stations présélectionnées	38
Syntonisation du Système de données radio (Modèles pour le Royaume-Uni et l'Europe uniquement).....	38
Lecture depuis votre iPod™/iPhone™.....	40
Raccordement de la station universelle iPod Yamaha	40
Commande d'un iPod™/iPhone™.....	40
Lecture à partir d'appareils Bluetooth™	43
Raccordement d'un Récepteur Audio Sans Fil Bluetooth Yamaha	43
Jumelage d'appareils Bluetooth™	43
Utilisation d'appareils Bluetooth™	44

CONFIGURATION

Configuration des réglages spécifiques à chaque source d'entrée (menu Option).....	45
Affichage et configuration du menu Option.....	45
Éléments du menu Option	45
Réglage des diverses fonctions (menu Setup)	49
Affichage et réglages du menu Setup	49
Éléments du menu Setup	50
Gère des réglages pour les enceintes.....	50
Réglage de la fonction de sortie audio de cet appareil	54
Réglage des fonctions HDMI.....	55
Utilisation du récepteur rendue plus facile.....	58
Réglage de la correction de champ sonore	59
Empêchement des changements de réglage	59
Réglage des paramètres de correction de champ sonore	60
Paramètres CINEMA DSP	61
Paramètres utilisables dans certaines corrections de champ sonore.....	61
Paramètres utilisables dans un décodeur d'ambiance	62

Commande d'autres périphériques avec la télécommande	63
Touches de raccordement d'appareils externe	63
Réglages de code de commande par défaut	63
Enregistrement des codes de commande pour des opérations d'appareil extérieur.....	64
Réinitialisation de tous les codes de commande	65
Fonctionnalité étendue qui peut être configurée au besoin (menu Advanced Setup)	66
Affichage/Réglage du menu Advanced Setup.....	66
Réglage de l'impédance des enceintes (Modèles pour les Etats-Unis et le Canada uniquement)	66
Evitement des signaux de la télécommande de transition lors de l'utilisation de plusieurs récepteurs Yamaha.....	66
Lecture de haute qualité à l'aide de raccordements bi-amplificateurs	67
Suppression des limites de mise à l'échelle de la sortie vidéo HDMI	67
Changement des pas de fréquence FM/AM (Modèle pour l'Asie et modèle standard uniquement)	67
Initialisation de plusieurs réglages pour cet appareil	67
Utilisation de la fonction de commande HDMI	68

APPENDICE

Guide de dépannage	71
Généralités	71
HDMI™	74
Syntoniseur (FM/AM)	74
iPod™/iPhone™	75
Bluetooth™	76
Boîtier de télécommande	76
Glossaire	77
Affichage des réglages audio	77
Informations sur les corrections de champ sonore.....	78
Affichage des réglages vidéo	78
Informations sur le HDMI™	79
A propos des marques de commerce.....	79
Caractéristiques techniques.....	80
Index	82

INTRODUCTION

Caractéristiques et capacités

■ Haute qualité intégrée, amplificateur à 7 voies à puissance élevée	
■ Alternance d'une touche d'entrée/correction de champ sonore (fonction SCENE).....	30
■ Raccordements des enceintes pour des configurations de 2 à 7.1 voies	
– (Modèles pour les États-Unis et le Canada uniquement) Configuration de l'impédance des enceintes.....	12
– Voies et fonctions des enceintes.....	9
– Disposition des enceintes.....	10
– Raccordement du câble d'enceinte.....	11
– Raccordement du câble de caisson de graves.....	13
– Lecture de haute qualité à l'aide de raccordements bi-amplificateurs.....	13
■ Réglage du paramètre acoustique pour convenir à vos enceintes et à votre environnement d'écoute	
– Réglages automatiques pour les paramètres acoustiques des enceintes (YPAO - Yamaha Parametric Room Acoustic Optimizer).....	24
– Spécification des réglages pour chaque enceinte.....	50
– Correction du volume pour chaque enceinte.....	52
– Réglages de la distance des enceintes.....	52
– Correction de la qualité sonore avec l'égaliseur <Graphic Equalizer>.....	52
– Réglage des enceintes de tonalité d'essai.....	53
– Réglage du niveau des basses et des aigus <correction des tonalités>.....	29
■ Raccordement de l'appareil externe (14 entrées maximum) et lecture	
– Raccordement de l'appareil externe.....	15
– Sortie de signal audio depuis le téléviseur transmis par la prise HDMI.....	57
– Entrée vidéo HDMI/AV combinant une autre entrée audio.....	47
– Correction de la rémanence entre les signaux audio et vidéo <Lipsync>.....	54
– Cache de protection pour les prises de la face avant.....	4
– Changement du nom de la source d'entrée <Input Rename>.....	58
– Configuration des réglages spécifiques à chaque source d'entrée <menu Option>.....	45
– Lecture à partir d'appareils externes.....	29
– Lecture à partir d'un iPod/iPhone (iPod/iPhone et appareils vendus séparément).....	40
– Lecture à partir d'un appareil Bluetooth (Bluetooth et appareils vendus séparément).....	43
■ Réglages HDMI	
– Réglage des fonctions HDMI.....	55
– Commande de cet appareil à partir d'un appareil compatible avec HDMI tel qu'une fonction de commande <HDMI du téléviseur>.....	68
– L'écoute d'un son TV avec le raccordement d'un simple câble HDMI <Fonction Audio Return Channel>.....	70
– Changement de la résolution de la mise à l'échelle de la sortie vidéo HDMI.....	57
– Suppression des limites de mise à l'échelle de la sortie vidéo HDMI.....	67
■ Syntoniseur FM/AM	
– Ecoute d'émission FM/AM.....	35
– Syntonisation de présélections simple.....	36
– (modèles pour le Royaume-Uni et l'Europe) Syntonisation du Système de données radio.....	38
– (modèles pour le Royaume-Uni et l'Europe) Réception d'info trafic automatique.....	39
– Changement du mode FM (Stéréo/Mono).....	36
– (Modèle pour l'Asie et modèle Standard uniquement) Changement des pas de fréquence FM/AM initialisant plusieurs réglages pour cet appareil.....	35
■ Lecture multivoies, multiformat	
– Sélection d'effet de champ sonore.....	30
– Lecture sans effets de champ sonore.....	31
– Lecture stéréo.....	31
– Configuration d'effet de champ sonore.....	60
– Lecture de musique comprimée.....	30
– Réglage du format de décodage des signaux audio numériques <Decoder Mode>.....	46
– Sélection de la méthode de lecture du signal à 5.1 voies <Extended Surround>.....	46
■ Affichage des informations de face avant/OSD (affichage sur l'écran) sur l'écran du téléviseur	
– Alternance des informations de l'afficheur de la face avant.....	7
– Réglage de la luminosité de l'afficheur de la face avant <Dimmer>.....	59
– Réglage de la position de l'affichage sur l'écran <OSD Shift>.....	59
– Affichage des informations relatives au signal vidéo/audio numérique <Signal Info>.....	47
■ Fonctions de réglage du volume	
– Ecoute facile à faibles volumes <Adaptive DRC>.....	54
– Réglages du volume maximum.....	55
– Réglages du volume de démarrage.....	55
– Réglage du volume entre les sources d'entrée <Volume Trim>.....	46
■ Fonctionnement du boîtier de télécommande	
– Fonctionnement de l'appareil externe avec le boîtier de télécommande de l'appareil.....	63
– Fonctionnement de plusieurs récepteurs Yamaha sans interférence de signal <Remote ID Switching>.....	66
■ Autres particularités	
– Mode de mise en veille après une période prolongée de non-utilisation <fonction Auto Power Down>.....	59
– Mode de mise en veille après un laps de temps spécifique <Sleep timer>.....	8
– Pour charger l'iPod/iPhone lorsque cet appareil est en mode de mise en veille <Charge en veille de l'iPod>.....	42
– Initialisation de plusieurs réglages pour cet appareil.....	67
– Interdiction des modifications de réglage de cet appareil <Memory Guard>.....	59



À propos de ce manuel

- Certaines caractéristiques sont indisponibles dans certaines régions.
- Ce mode d'emploi a été créé avant la fabrication de l'appareil. La conception et les caractéristiques sont susceptibles d'être modifiées en partie à la suite d'améliorations, etc. En cas de divergences entre le mode d'emploi et l'appareil, ce dernier prime.
- « **[4] HDMI** » (exemple) indique le nom des pièces sur le boîtier de télécommande. Pour en savoir plus sur l'emplacement de chacun des éléments, reportez-vous à la section « Noms de pièces et fonctions » (p. 5).
- **1** indique que la référence se trouve dans la note de bas de page. Reportez-vous aux numéros correspondant en bas de la page.
- **1** indique la page décrivant les informations pertinentes.
- Cliquez sur « **[1] [2] [3]** » en bas de la page pour afficher la page correspondante dans « Noms de pièces et fonctions ».
 - [1]** Face avant
 - [2]** Panneau arrière
 - [3]** Afficheur de la face avant
 - [4]** Boîtier de télécommande

Accessoires fournis

Veuillez vous assurer que vous possédez bien les articles suivants.

- Boîtier de télécommande
- Piles (AAA, R03, UM-4) x 2
- Microphone YPAO
- Antenne cadre AM
- Antenne intérieure FM
- Cache d'entrée VIDEO AUX

■ Fixation du cache d'entrée VIDEO AUX (fourni)

Fixez le cache d'entrée VIDEO AUX fourni aux prises VIDEO AUX lorsque vous ne les utilisez pas afin de les protéger des poussières. Pour enlever le cache, appuyez sur la partie gauche.

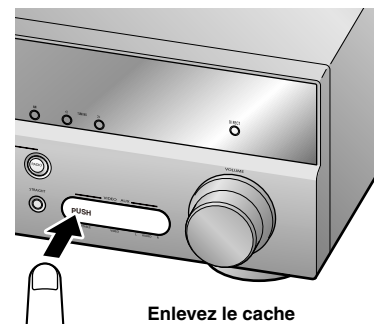
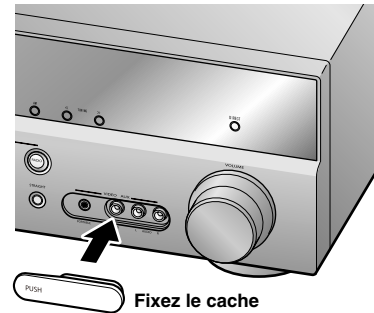

■ Mise en place des piles dans le boîtier de télécommande

Lors de l'insertion des piles dans le boîtier de télécommande, enlevez le couvercle du logement des piles à l'arrière du boîtier de télécommande et insérez deux piles AAA dans le logement des piles en faisant correspondre leurs polarités (+ et -).

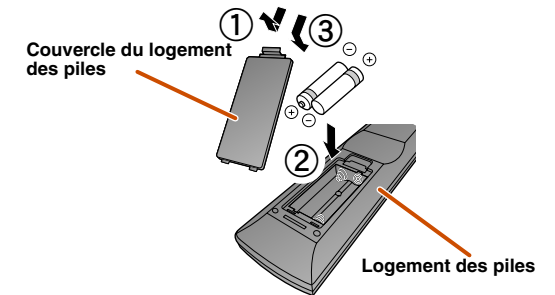

Remplacez les piles par des neuves si les symptômes suivants deviennent évidents :

- Le boîtier de télécommande peut uniquement être utilisé dans un espace restreint.
- **[2] TRANSMIT** ne s'allume pas ou s'allume faiblement.

REMARQUE

Si des codes de commande à distance pour des appareils externes sont enregistrés sur le boîtier de télécommande, enlever les piles pendant plus de 2 minutes ou laisser des piles usagées dans le boîtier de télécommande risque d'effacer les codes du boîtier de télécommande. Dans un tel cas, remplacez les piles par des neuves et réglez les codes de commande à distance.

Noms de pièces et fonctions

Face avant

- ① **⏻ (Marche/arrêt)**
Fait commuter cet appareil entre les modes de mise en service et mise en veille.
- ② **Indicateur HDMI Through/charge iPod**
S'allume dans n'importe quel des cas suivants alors que l'appareil est en mode de veille.
 - Lorsque la fonction Standby Through est activée et qu'audio/vidéo à partir d'un appareil externe raccordé à HDMI est émis à un téléviseur pendant le mode de veille (p. 56). 1
 - Si un iPod est en charge sur la station universelle iPod Yamaha pendant le mode veille (p. 42).

Si les fonctions de commande HDMI sont « On » (p. 56), alors l'appareil reste sous tension pendant la mise en veille.
- ③ **Prise YPAO MIC**
Raccordez le microphone YPAO livré et réglez automatiquement l'équilibre des enceintes (p. 24).
- ④ **INFO**
Change les informations indiquées sur l'afficheur de la face avant (p. 7).

- ⑤ **MEMORY**
Enregistre les stations FM/AM en tant que stations prééglées (p. 37). 2
- ⑥ **PRESET </>**
Sélectionne une station FM/AM prééglée (p. 38). 2
- ⑦ **FM**
Règle la bande de syntoniseur FM/AM sur FM (p. 35). 2
- ⑧ **AM**
Règle la bande de syntoniseur FM/AM sur AM (p. 35). 2
- ⑨ **TUNING <</>>**
Change les fréquences du syntoniseur FM/AM (p. 35). 2
- ⑩ **Afficheur de la face avant**
Affiche des informations sur cet appareil (p. 7).
- ⑪ **DIRECT**
Fait commuter cet appareil en mode direct (p. 32).
- ⑫ **Prise PHONES**
Pour le branchement d'un casque. Les effets sonores appliqués pendant la lecture peuvent également être entendus via le casque.
- ⑬ **INPUT </>**
Sélectionne une source d'entrée pour la lecture. Appuyez sur la touche droite ou gauche à plusieurs reprises pour parcourir la liste des sources d'entrée dans l'ordre.

- ⑭ **SCENE**
Permute la source d'entrée et la correction de champ sonore d'une seule touche (p. 30). Lorsque cet appareil est en mode de mise en veille, appuyez sur cette touche pour le mettre sous tension.
- ⑮ **STONE CONTROL**
Règle les sorties de haute fréquence/basse fréquence des enceintes/casque (p. 29).
- ⑯ **PROGRAM </>**
Alterne entre l'effet de champ sonore (correction de champ sonore) que vous utilisez et le décodeur d'ambiance sonore (p. 30). Appuyez sur la touche droite ou gauche à plusieurs reprises pour parcourir la liste des sources d'entrée dans l'ordre.
- ⑰ **STRAIGHT**
Change une correction de champ sonore sur le mode de décodage direct (p. 31).
- ⑱ **Prises VIDEO AUX**
Pour le raccordement temporaire de caméscopes, de consoles de jeux et de lecteurs de musique portables à cet appareil.
Fixez le cache d'entrée fourni VIDEO AUX lorsque cette prise n'est pas utilisée.
- ⑲ **VOLUME**
Règle le niveau du volume.

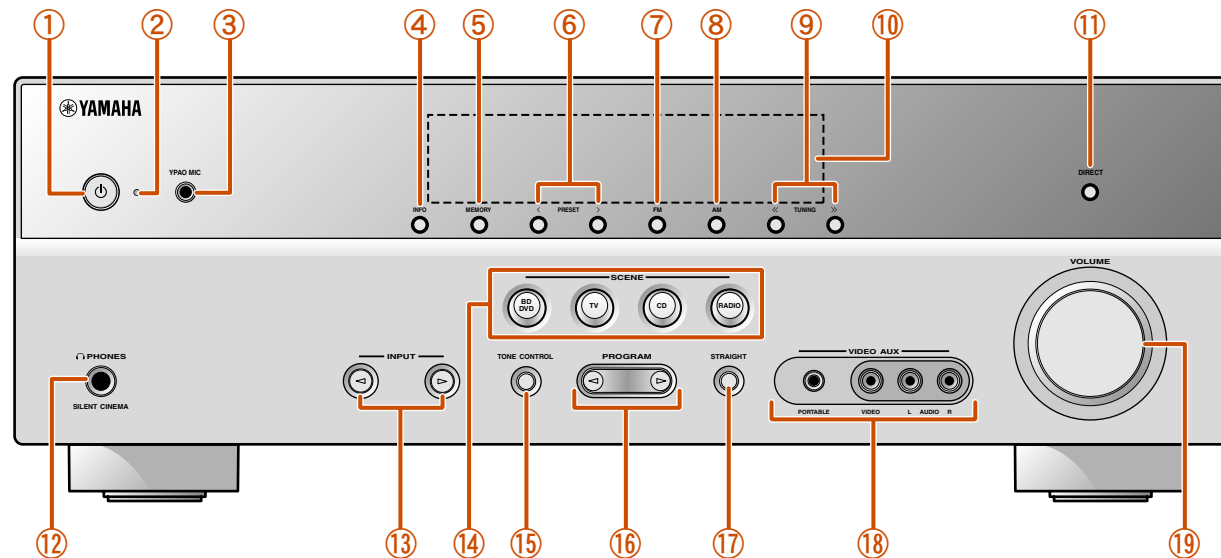

1 : Pendant le mode de mise en veille, vous pouvez sélectionner l'entrée HDMI (HDMI1-4) pour la restitution sur un téléviseur. Lorsque l'entrée est modifiée correctement, l'indicateur HDMI Through/charge iPod clignote deux fois.
2 : Peut être utilisée lorsque vous avez sélectionné l'entrée Tuner.

Panneau arrière

① **Prise DOCK**

Pour le raccordement d'une station universelle iPod en option Yamaha (telle que la YDS-12) ou d'un Récepteur Audio Sans Fil Bluetooth (YBA-10) ([p. 40](#), [p. 43](#)).

② **Prise HDMI OUT**

Pour le raccordement d'un téléviseur compatible avec HDMI pour restituer des signaux audio/vidéo ([p. 16](#)).

③ **Prises HDMI1-4**

Pour le raccordement d'appareils externes équipés de sorties compatibles avec HDMI pour la réception de signaux audio/vidéo ([p. 18](#)).

④ **Prises AV1-6**

Pour le raccordement à des appareils externes équipés de sorties audio/vidéo pour la réception de signaux audio/vidéo ([p. 19](#), [p. 20](#)).

⑤ **Prises AV OUT**

Pour la restitution de signaux audio/vidéo reçus lorsque des entrées analogiques (AV3-6 ou AUDIO1-2) sont sélectionnées ([p. 22](#)).

⑥ **Prises ANTENNA**

Pour le raccordement d'antennes AM et FM ([p. 23](#)).

⑦ **Prises AUDIO1-2**

Pour le raccordement à des appareils externes équipés de sorties audio analogiques pour émettre un son dans cet appareil ([p. 21](#)).

⑧ **Prises MONITOR OUT**

Prise VIDEO

Pour le raccordement d'un téléviseur capable de recevoir une entrée vidéo et de restituer des signaux vidéo sur ce dernier ([p. 16](#)).

Prises COMPONENT VIDEO

Pour le raccordement aux signaux vidéo de sortie de téléviseur compatible avec des composantes vidéo à l'aide de trois câbles ([p. 16](#)).

⑨ **Prises AUDIO OUT**

Pour la restitution de signaux audio reçus lorsque des prises analogiques telles que les AV5-6 ou AUDIO1-2 sont sélectionnées ([p. 22](#)).

⑩ **Bornes SPEAKERS**

Pour le raccordement des enceintes avant, centrale, d'ambiance et arrière d'ambiance ([p. 12](#)).

⑪ **Prise SUBWOOFER**

Pour le raccordement d'un caisson de graves avec un amplificateur intégré ([p. 13](#)).

⑫ **VOLTAGE SELECTOR**

(Modèle pour l'Asie et modèle Standard uniquement)

Sélectionnez la position de permutation en fonction de votre tension locale (Reportez-vous à Guide de référence rapide).

⑬ **Câble d'alimentation**

Pour le raccordement de cet appareil à une prise secteur.

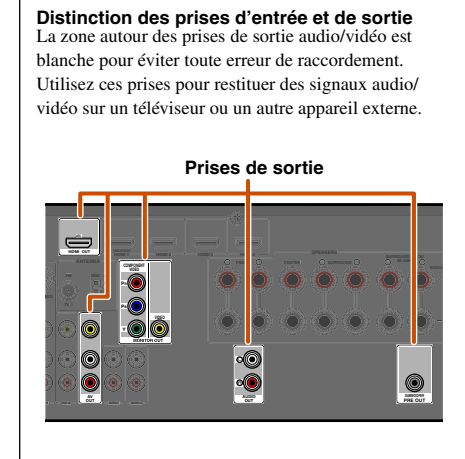
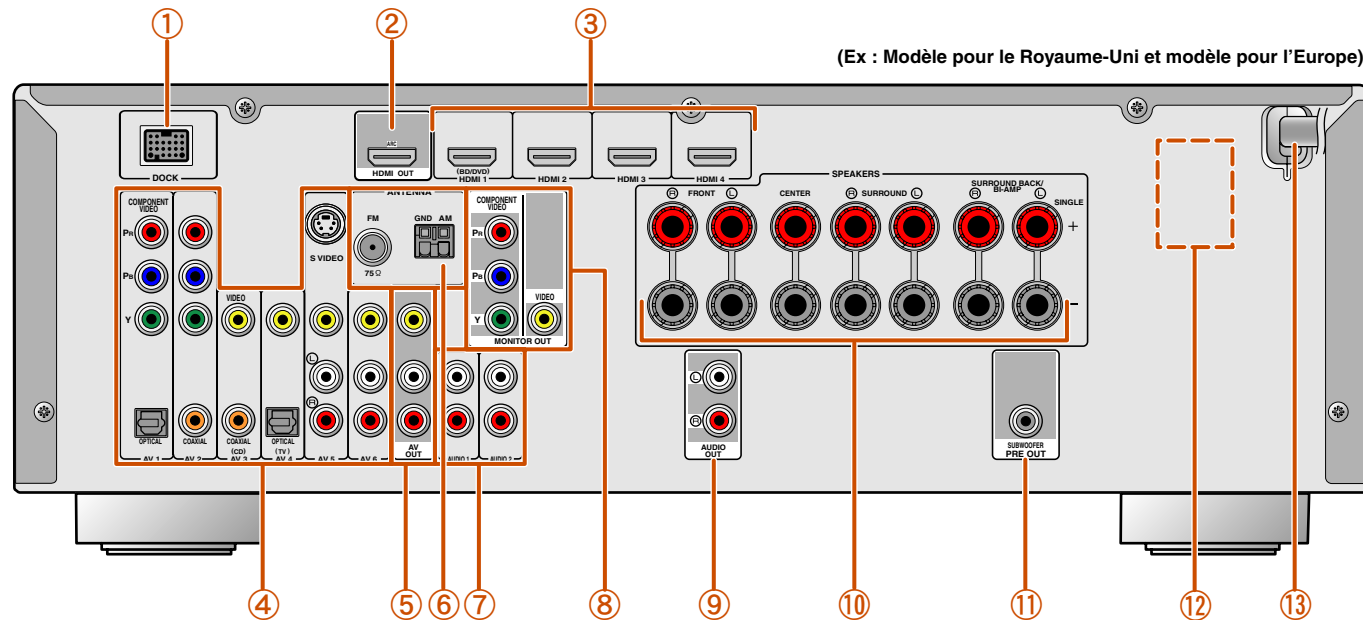

Afficheur de la face avant

① **Témoin HDMI**

Ce témoin s'allume pendant une communication HDMI normale lorsqu'une des entrées HDMI 1-4 est sélectionnée.

② **Témoin CINEMA DSP**

Ce témoin s'allume lorsqu'un effet de champ sonore qui utilise la technologie CINEMA DSP est sélectionné.

③ **Témoin du syntoniseur**

Ce témoin s'allume lors de la réception d'une émission FM/AM.

④ **Témoin SLEEP**

Ce témoin s'allume lorsque la minuterie de mise hors service est activée (voir p. 8).

⑤ **Témoin MUTE**

Clignote lorsque le son est mis en sourdine.

⑥ **Témoin VOLUME**

Ce témoin affiche le niveau du volume actuel.

⑦ **Témoins de curseur**

Ces témoins s'allument si les curseurs correspondants sur le boîtier de télécommande sont disponibles pour les opérations.

⑧ **Afficheur multifonction**

Il affiche une série d'informations relatives aux éléments et réglages de menu.

⑨ **Témoins d'enceinte**

Ils indiquent les bornes depuis lesquelles les signaux sont émis.

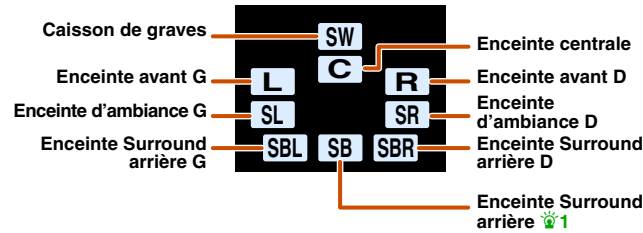

■ Changement de l'afficheur de la face avant

La face avant peut afficher les noms de corrections de champ sonore et de décodeur d'ambiance ainsi que la source d'entrée active.

Appuyez à plusieurs reprises sur **INFO** pour passer de source d'entrée → correction de champ sonore → décodeur d'ambiance, dans cet ordre.

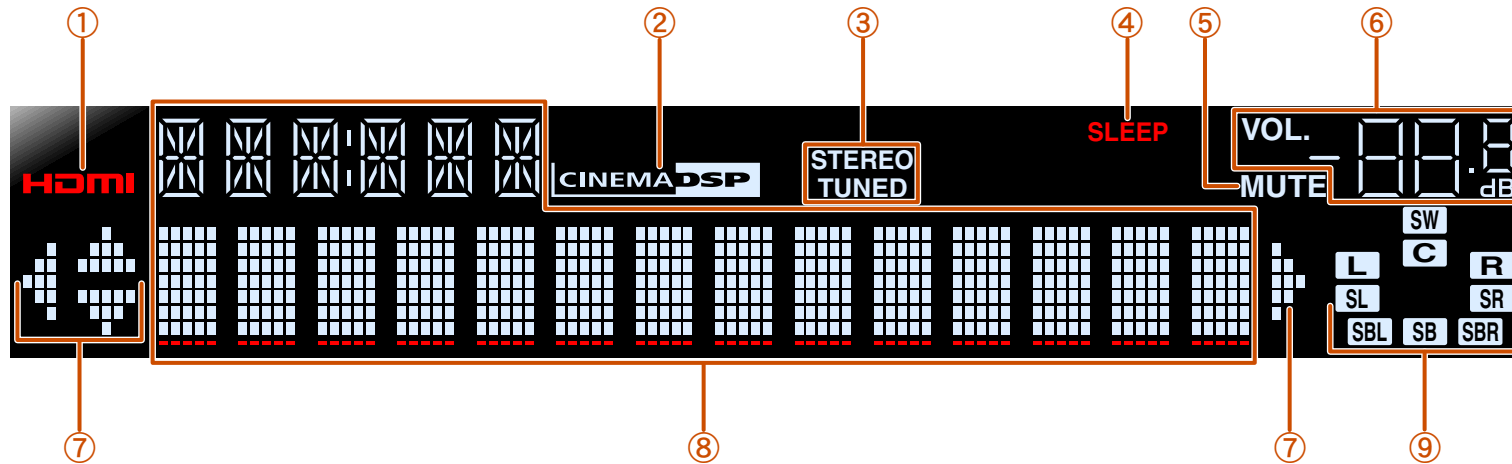
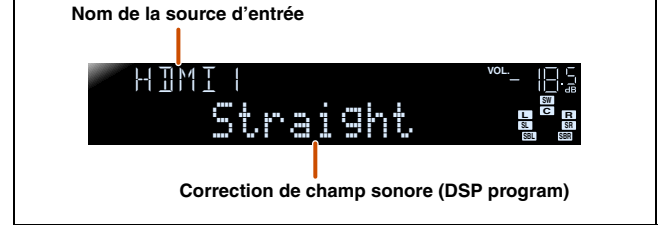

1 : « SB » s'affiche lors de l'utilisation d'une configuration à 6.1 voies uniquement.

2 : Lors de la sélection d'une entrée de syntoniseur, la fréquence FM/AM s'affiche au lieu de la source d'entrée.

Boîtier de télécommande

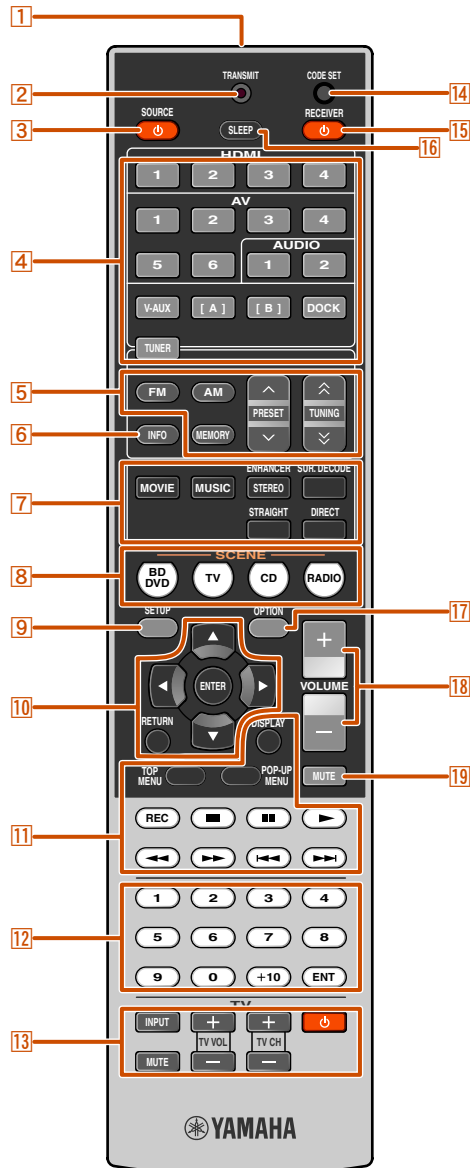

- 1 **Émetteur de signal de commande**
Émet des signaux infrarouges.
- 2 **TRANSMIT**
S'allume lorsqu'un signal est émis depuis le boîtier de télécommande.
- 3 **SOURCE** (**alimentation SOURCE**)
Met en et hors service un appareil externe.
- 4 **Sélecteur d'entrée**
Sélectionnez sur cet appareil, une source d'entrée pour la lecture.
HDMI1-4 Prises HDMI1-4
AV1-6 Prises AV1-6
AUDIO1-2 Prises AUDIO1-2
V-AUX Prises VIDEO AUX de la face avant
[A]/[B] Change l'appareil externe à utiliser à l'aide des **11 Touches d'opération d'appareil extérieur** sans changer les entrées. 1
DOCK Une station universelle iPod Yamaha ou un Récepteur Audio Sans Fil Bluetooth raccordé à la prise DOCK.
TUNER Syntoniseur FM/AM
- 5 **Touches de syntoniseur**
Fait fonctionner le syntoniseur FM/AM. Ces touches sont utilisées lorsque vous utilisez l'entrée syntoniseur.
FM Règle la bande de syntoniseur FM/AM sur FM.
AM Règle la bande de syntoniseur FM/AM sur AM.
MEMORY Prérègle les stations radio.
PRESET ^ / v Sélectionne une station préréglée.
TUNING ^ / v Change les fréquences de syntonisation.
- 6 **INFO**
Parcourt les informations qui apparaissent sur l'afficheur de la face avant (le nom de la source d'entrée actuellement sélectionnée, la correction de champ sonore, le décodeur d'ambiance, la fréquence de syntonisation FM/AM, etc.) ([p. 7](#)).
- 7 **Touches de sélection sonore**
Alternent entre l'effet de champ sonore (correction de champ sonore) que vous utilisez et le décodeur d'ambiance ([p. 30](#)).
- 8 **SCENE**
Permute la source d'entrée et la correction de champ sonore d'une seule touche ([p. 30](#)). Lorsque cet appareil est en mode de mise en veille, appuyez sur cette touche pour le mettre sous tension.
- 9 **SETUP**
Affiche un menu Setup détaillé pour cet appareil ([p. 49](#)).

- 10 **Curseur** / / / , **ENTER, RETURN**
Curseur / / / Sélectionnent des éléments de menu et changent les réglages lorsque les menus de réglages, etc sont affichés.
ENTER RETURN Confirme un élément sélectionné. Revient à l'écran précédent lorsque les menus de réglages sont affichés, ou quitte l'affichage de menu.
- 11 **Touches d'opération d'appareil extérieur**
Font fonctionner l'enregistrement, la lecture et les affichages de menu, etc. pour des appareils externes. 1
- 12 **Touches numériques**
Saisit les numéros.
- 13 **Touches de commande du téléviseur**
Font fonctionner un moniteur tel qu'un téléviseur.
- 14 **CODE SET**
Règle les codes de commande pour des opérations d'appareil extérieur ([p. 63](#), [p. 67](#)).
- 15 **RECEIVER** (**alimentation RECEIVER**)
Fait permuter cet appareil entre les modes de mise en service et mise en veille.
- 16 **SLEEP**
Règle cet appareil en mode de mise en veille automatique après une durée déterminée (minuterie de mise hors service). Appuyez à plusieurs reprises sur cette touche pour régler la durée pour la fonction de minuterie de mise hors service.



Le témoin SLEEP ([p. 7](#)) s'allume lorsque la minuterie de mise hors service est activée.

- 17 **OPTION**
Affiche le menu Option pour chaque source d'entrée ([p. 45](#)).
- 18 **VOLUME +/-**
Règle le niveau du volume ([p. 29](#)).
- 19 **MUTE**
Active et désactive la fonction de mise en sourdine de la restitution du son ([p. 29](#)).

1 : Vous pouvez utiliser **11 Touches d'opération d'appareil extérieur** pour chaque source d'entrée pour utiliser les appareils enregistrés. Les codes du boîtier de télécommande doivent être enregistrés au préalable pour chaque entrée si vous souhaitez utiliser des appareils externes ([p. 63](#)).



RACCORDEMENTS

Raccordements des enceintes

Cet appareil utilise des effets de champs acoustique et des décodeurs sonores afin de vous donner l'impression d'être dans un véritable cinéma ou une salle de concert. Ces effets sont possibles grâce à un positionnement et un raccordement idéal des enceintes dans votre environnement d'écoute.

Voies et fonctions des enceintes

■ Enceintes avant gauche et droite

Les enceintes avant sont utilisées pour les sons de voie avant (son stéréo) et les sons d'effet.

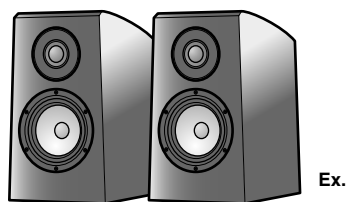

Disposition des enceintes avant :

Placez ces enceintes à une distance égale de la position d'écoute idéale en face de la pièce. Lorsque vous utilisez un écran de projecteur, les positions supérieures appropriées des enceintes sont d'environ 1/4 de l'écran depuis le bas.

■ Enceinte centrale

L'enceinte centrale restitue les sons qui sont appliqués à la voie centrale (dialogues, voix, etc.).



Disposition des enceintes centrales :

Placez-la à mi-chemin entre les enceintes avant gauche et droite. Lors de l'utilisation d'un téléviseur, placez l'enceinte juste au-dessus ou juste en dessous du centre du téléviseur avec les surfaces avant du téléviseur et l'enceinte alignés.

Lors de l'utilisation d'un écran, placez-le juste en dessous du centre de l'écran.

■ Enceintes d'ambiance gauche et droite

Les enceintes d'ambiance restituent des effets sonores et des sons vocaux avec les enceintes à 5.1 voies en restituant des sons d'arrière zone. Lorsqu'elles sont utilisées avec 6.1/7.1 voies (y compris une voie arrière d'ambiance), le son pour la zone arrière droite et gauche est restitué.

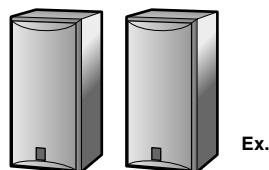

Disposition d'enceintes d'ambiance :

Placez les enceintes au bout de la pièce sur les côtés gauche et droit en face de la position d'écoute. Elles doivent être placées entre 60 degrés et 80 degrés de la position d'écoute de telle manière que le haut des enceintes soit placé à une hauteur de 1,5 – 1,8 m du sol.

■ Enceintes d'ambiance arrière gauche et droite

Restitue l'effet arrière. Lorsqu'il est utilisé avec un son à 6.1 voies, le son des enceintes d'ambiance sonore arrière gauche et droite est mélangé et émis depuis une seule enceinte. Lorsqu'il est utilisé avec un son à 5.1 voies, le son depuis les enceintes arrière d'ambiance est distribué entre les enceintes d'ambiance gauche et droite.

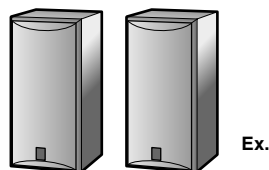

Enceinte d'ambiance arrière :

Lorsqu'il est utilisé avec un son à 7.1 voies, disposez les enceintes droite et gauche vers la position d'écoute, sur l'arrière de la position d'écoute. Disposez les enceintes gauche et droite séparées d'au moins 30 cm. La même séparation qu'avec les enceintes avant gauche et droite est optimale. Lorsqu'il est utilisé avec un son à 6.1 voies, disposez-les à l'arrière de la position d'écoute.

■ Caisson de graves

L'enceinte de caisson de graves est utilisée pour des sonorités graves et des sons à effets basses fréquences (LFE) y compris dans les signaux Dolby Digital et DTS. Utilisez un caisson de graves qui est équipé d'un amplificateur intégré.

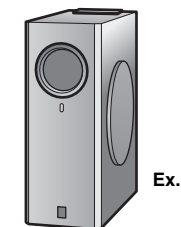

Disposition des enceintes de caisson de graves :

Placez-le à l'extérieur vers les enceintes avant gauche et droite faisant légèrement face pour réduire les échos du mur.

Disposition des enceintes

■ Disposition des enceintes à 7.1 voies (7 enceintes + caisson des graves)

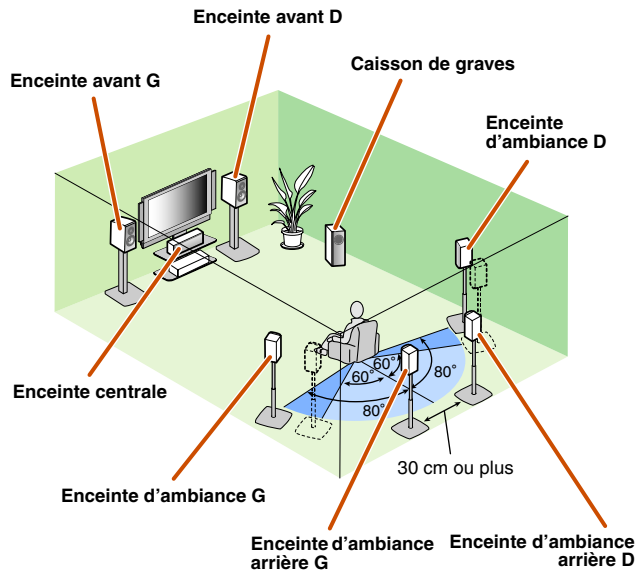

■ Disposition des enceintes à 6.1 voies (6 enceintes + caisson des graves)

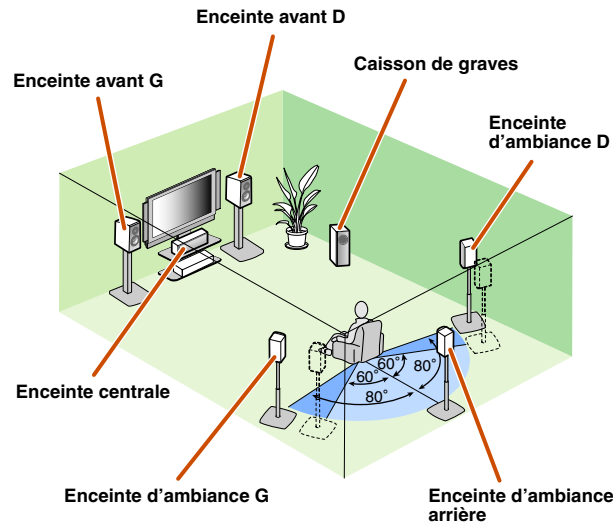

■ Disposition des enceintes à 5.1 voies (5 enceintes + caisson des graves)

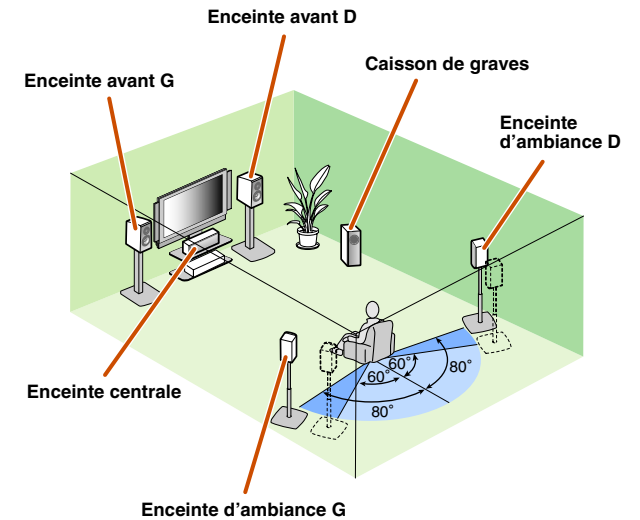

- Raccordez au moins deux enceintes (avant gauche et droite).
- S'il vous est impossible de raccorder les cinq enceintes, utilisez en premier les enceintes d'ambiance.
- Les enceintes d'ambiance doivent être placées entre 60 degrés et 80 degrés de la position d'écoute.
- Lorsqu'il est utilisé avec une disposition des enceintes pour un ensemble à 7.1 voies, disposez les enceintes d'ambiance arrière gauche et droite séparées d'au moins 30 cm.

■ Moniteurs CRT

Nous vous recommandons d'utiliser des enceintes à blindage magnétique afin d'éviter la distorsion vidéo, en particulier pour des enceintes avant et centrales proches de l'écran.
Si votre écran présente encore des interférences des enceintes à blindage magnétique, éloignez davantage les enceintes de votre téléviseur.

Raccordement des enceintes et du caisson de graves

Raccordez vos enceintes aux bornes correspondantes sur le panneau arrière.

ATTENTION

- Enlevez le câble d'alimentation de cet appareil de la prise secteur avant de raccorder les enceintes.
- En général, les câbles d'enceinte sont composés de deux câbles isolés parallèles. Un de ces câbles est de couleur différente ou présente une ligne tout le long du câble pour indiquer une polarité différente. Insérez le câble de couleur différente (ou ligné) dans la borne « + » (positive, rouge) sur cet appareil et les enceintes, et l'autre câble dans la borne « - » (négative, noire).
- Veillez à ce que le noyau du câble de l'enceinte ne touche rien ou n'entre en contact avec les parties métalliques de cet appareil. Ce contact risque d'endommager l'appareil ou les enceintes. Si un court-circuit survient au niveau des câbles de l'enceinte, « CHECK SP WIRES! » apparaît sur l'afficheur de la face avant lorsque l'appareil est mis sous tension.

■ Raccordement des enceintes à 7.1 voies (7 enceintes + caisson des graves)

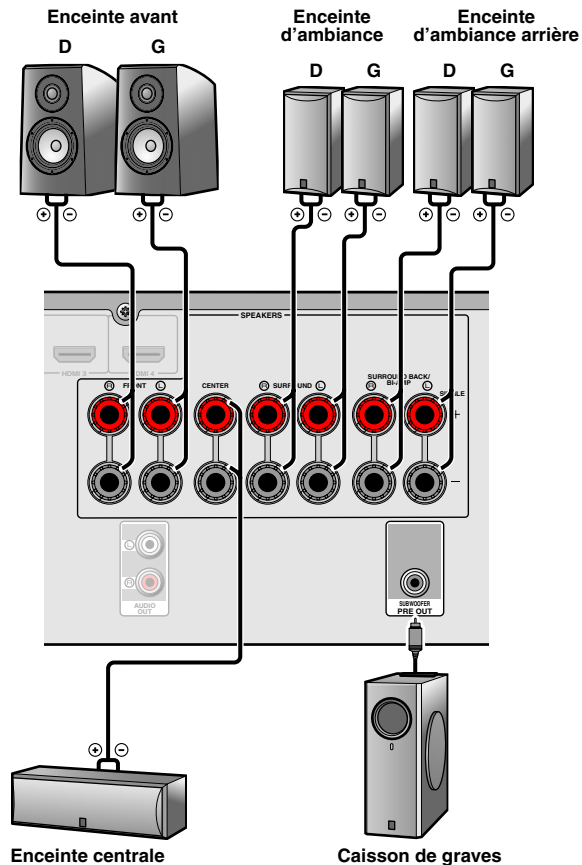

■ Raccordement des enceintes à 6.1 voies (6 enceintes + caisson de graves)

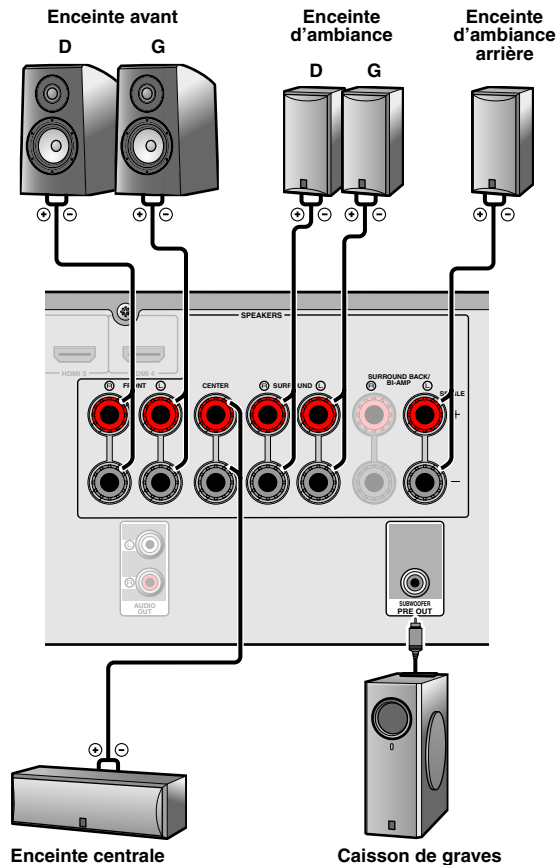

■ Raccordement des enceintes à 5.1 voies (5 enceintes + caisson des graves)

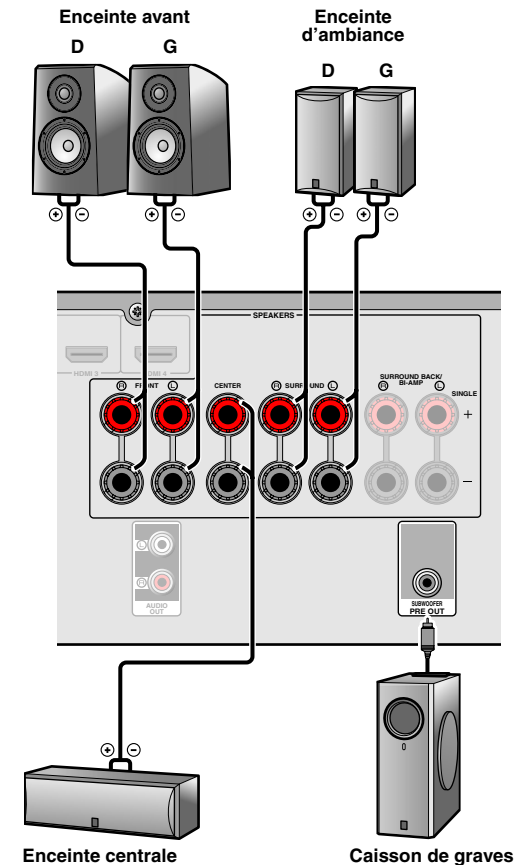

■ (Modèles pour les États-Unis et le Canada uniquement) Changement de l'impédance des enceintes

Cet appareil est configuré pour des enceintes de 8Ω selon le réglage en usine.

Lors du raccordement à 6Ω enceintes, effectuez la procédure suivante pour passer à 6Ω.

1 Faites passer cet appareil en mode de veille.

2 Appuyez sur  tout en appuyant et en maintenant enfoncé **STRAIGHT** sur la face avant.

Relâchez les touches lorsque « ADVANCED SETUP » apparaît sur l'afficheur de la face avant.

Après quelques secondes, les éléments du menu supérieur sont affichés.  1

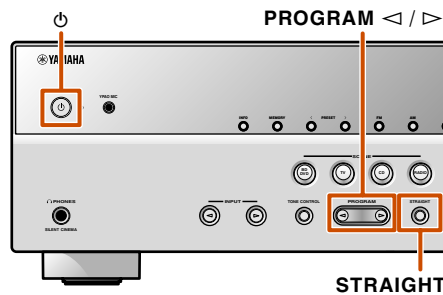

3 Assurez-vous que « SP IMP. » s'affiche sur la face avant.



4 Appuyez à plusieurs reprises sur **STRAIGHT** pour sélectionner un « 6ΩMIN ».

5 Faites basculer cet appareil en mode veille, ensuite, faites-le basculer à nouveau.

L'alimentation est activée lorsque les réglages que vous avez effectués ont été configurés.

■ Raccordements des enceintes

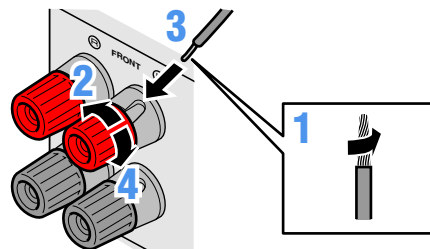

1 Enlevez environ 10 mm d'isolation aux extrémités des câbles d'enceinte et torsadez les fils nus des câbles solidement pour empêcher les courts-circuits.

2 Desserrez les bornes d'enceinte.

3 Insérez le fil nu du câble d'enceinte dans l'écartement sur le côté de la borne.

4 Serrez la borne.

Raccordement d'une fiche banane (Sauf modèles pour le Royaume-Uni, l'Europe, l'Asie et la Corée)
Serrez la borne et insérez la fiche banane dans l'orifice de la borne.

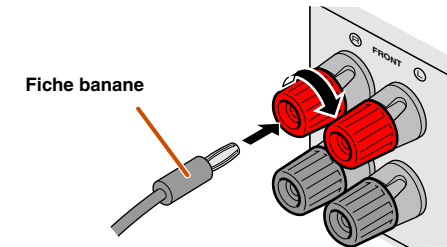

 1 : Reportez-vous à la section relative à « Fonctionnalité étendue qui peut être configurée au besoin (menu Advanced Setup) » ([esp. p. 66](#)) pour de plus amples détails sur le menu Advanced Setup.

Raccordement du caisson de graves

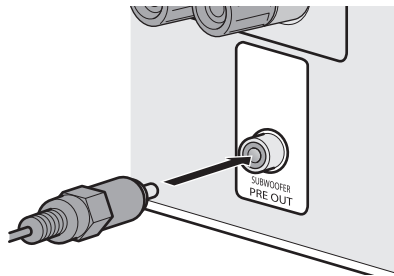

1 Raccordez la prise d'entrée du caisson de graves à la prise **SUBWOOFER** de l'appareil à l'aide d'un câble de broche audio.

2 Réglez le volume du caisson de graves comme suit.

Volume : réglez le volume à environ la moitié (ou légèrement plus bas que la moitié).

Fréquence de transition (si disponible) : réglez au maximum.

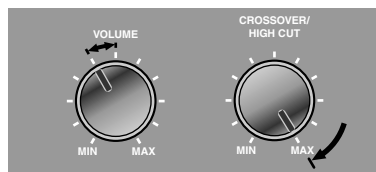

Exemples de caisson de graves

Connexion bi-amplificatrice pour enceintes avant

Cet appareil peut connecter des enceintes qui prennent en charge les connexions bi-amplificatrices. Lors du raccordement des enceintes, connectez les prises **FRONT** et les prises **SURROUND BACK/BI-AMP** de la même manière que dans le diagramme ci-dessous.

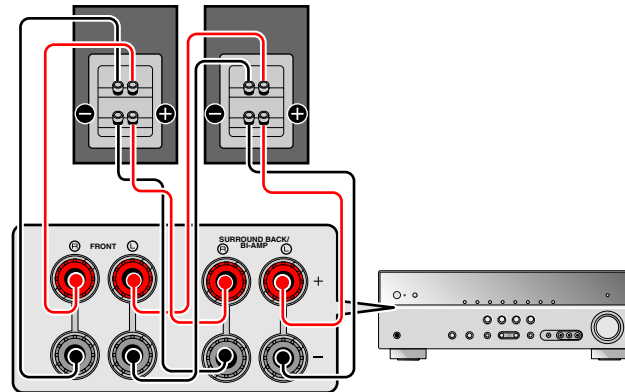

REMARQUES

- Avant d'effectuer les connexions bi-amplificatrices, enlevez toutes les fixations ou les câbles qui raccordent un haut-parleur de graves à un haut-parleur d'aigus. Reportez-vous aux modes d'emploi des enceintes pour plus de détails. Lors de la non-réalisation de connexions bi-amplificatrices, assurez-vous que les fixations ou câbles sont raccordés avant le raccordement des câbles d'enceinte.
- Lors du raccordement d'un bi-amplificateur, les enceintes d'ambiance arrière ne peuvent pas être utilisées.

Pour activer une connexion bi-amplificatrice, raccordez le câble d'alimentation, ensuite, réglez ci qui suit.

1 Assurez-vous que l'appareil est en mode de mise en veille.

2 Appuyez sur **⏻** tout en appuyant et en maintenant enfoncé **STRAIGHT** sur la face avant.

Relâchez les touches lorsque « **ADVANCED SETUP** » apparaît sur l'afficheur de la face avant. Après quelques secondes, les éléments du menu supérieur sont affichés.

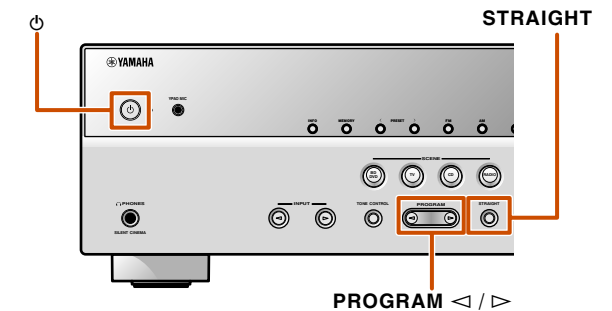

3 Appuyez à plusieurs reprises sur **PROGRAM** **▶** pour passer à l'écran suivant.



4 Appuyez sur **STRAIGHT** pour changer les réglages sur « **ON** ».

5 Faites basculer cet appareil en mode veille, ensuite, faites-le basculer à nouveau.

La connexion bi-amplificatrice devient applicable et l'appareil est mis sous tension.

Pour désactiver une connexion bi-amplificatrice, respectez la même procédure et sélectionnez « **OFF** » à l'étape 4.

1 : Reportez-vous à la section relative à « Fonctionnalité étendue qui peut être configurée au besoin (menu Advanced Setup) » ([esp. p. 66](#)) pour de plus amples détails sur le menu Advanced Setup.

Raccordement d'appareils externes

Fiches de câbles et prises

Cet appareil est équipé des prises de sortie/entrée suivantes. Utilisez des prises et des câbles appropriés aux appareils que vous allez raccorder.

Prises audio/vidéo

Prises HDMI

Les sons numériques et vidéo numériques sont transmis par une seule prise. Utilisez uniquement un câble HDMI.

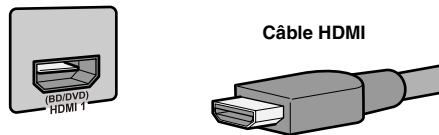

Câble HDMI

- Utilisez un câble à 19 broches HDMI avec le logo HDMI.
- Nous vous recommandons d'utiliser un câble inférieure à 5,0 m pour éviter toute dégradation de qualité du signal.

Prises vidéo analogiques

Prises COMPONENT VIDEO

Le signal est divisé en trois composants : luminance (Y), chrominance bleu (PB) et chrominance rouge (PR). Utilisez des câbles de broche vidéo à composantes avec trois fiches.

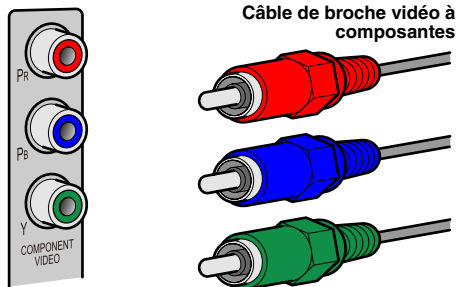

Câble de broche vidéo à composantes

Prise S VIDEO (Modèles pour le Royaume-Uni et pour l'Europe uniquement)

Pour transmettre des signaux S-video qui comprennent les appareils de luminance (Y) et de chrominance (C). Utilisez un câble S-video.



Câble S-video

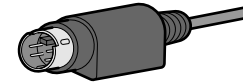

Prise VIDEO

Cette prise transmet des signaux vidéo analogiques conventionnels. Utilisez des câbles de broche vidéo.



Câble de broche vidéo

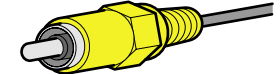

Prises audio

Prises OPTICAL

Ces prises transmettent des signaux audio numériques optiques. Utilisez des câbles à fibre optique pour les signaux audio numériques optiques.



Câble à fibre optique audio numérique



Prises COAXIAL

Ces prises transmettent des signaux audio numériques coaxiaux. Utilisez des câbles de broche pour les signaux audio numériques.



Câble de broche audio numérique



Prises AUDIO

Ces prises transmettent des signaux audio analogiques conventionnels. Utilisez des câbles de broche stéréo et raccordez la fiche rouge à la prise rouge D et la fiche blanche à la prise blanche G.



Câble de broche stéréo

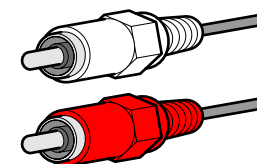

Prise PORTABLE

Cette prise transmet des signaux audio analogiques conventionnels. Utilisez un câble mini-plug stéréo lors du raccordement.

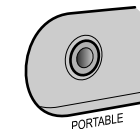

Câble mini-plug stéréo

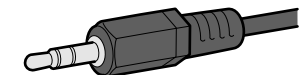

Raccordement d'un moniteur TV

Cet appareil est équipé des trois types de prise de sortie suivants pour le raccordement à un téléviseur. HDMI OUT, COMPONENT VIDEO ou VIDEO. Sélectionnez la bonne en fonction du format du signal d'entrée pris en charge par votre téléviseur.

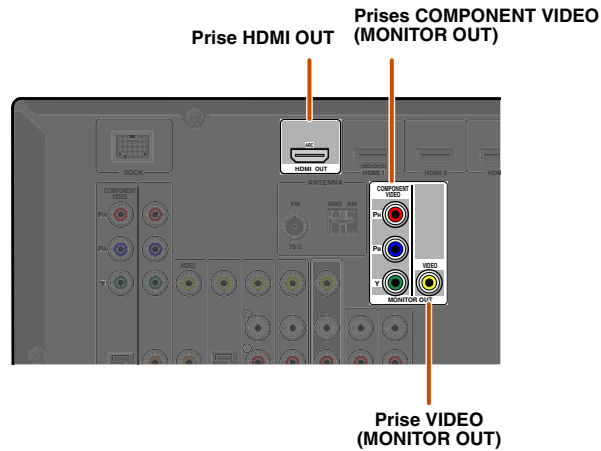

Lors du raccordement à un téléviseur compatible avec HDMI

Le signal vidéo tel que vidéo à composantes et vidéo reçu par cet appareil est converti en HDMI et transmis au téléviseur. Sélectionnez simplement l'entrée HDMI sur le téléviseur pour afficher vidéo depuis une source externe raccordée à cet appareil. 🌟1

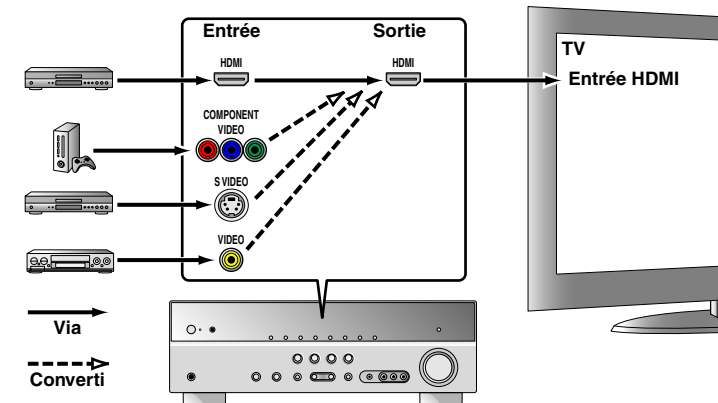

Lors du raccordement à un téléviseur non compatible avec HDMI

Raccordez à un téléviseur en utilisant le même type de connexion que vous avez utilisé pour le raccordement à l'appareil externe, et changez les entrées sur votre téléviseur pour qu'elles correspondent à celles de l'appareil externe que vous utilisez pour la lecture.

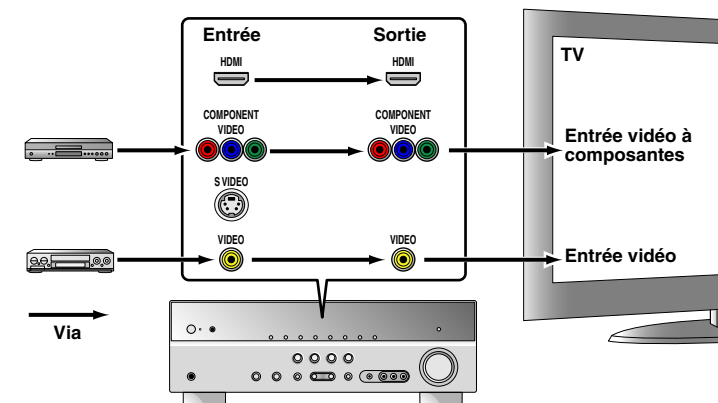

🌟 1 : Vous pouvez changer la résolution et le format de l'image utilisés lors de la conversion en HDMI pour satisfaire vos exigences (voir p. 55).

Raccordement d'un moniteur vidéo HDMI

Raccordez le câble HDMI à la prise HDMI OUT.

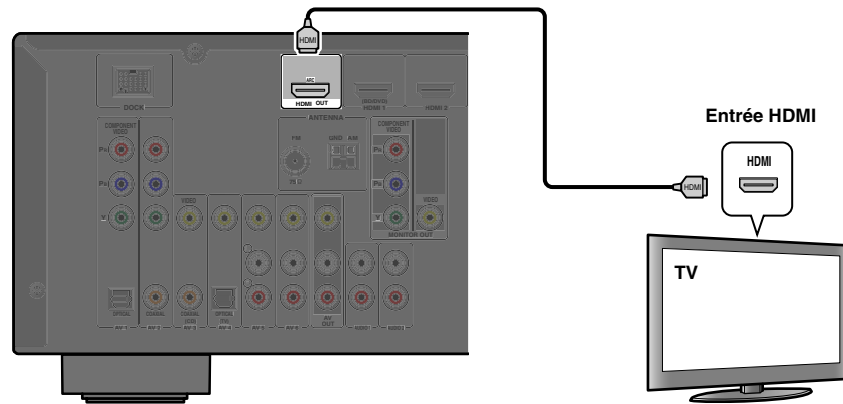

Raccordement d'un moniteur vidéo 1

Raccordez le câble de broche vidéo à la prise VIDEO (MONITOR OUT).

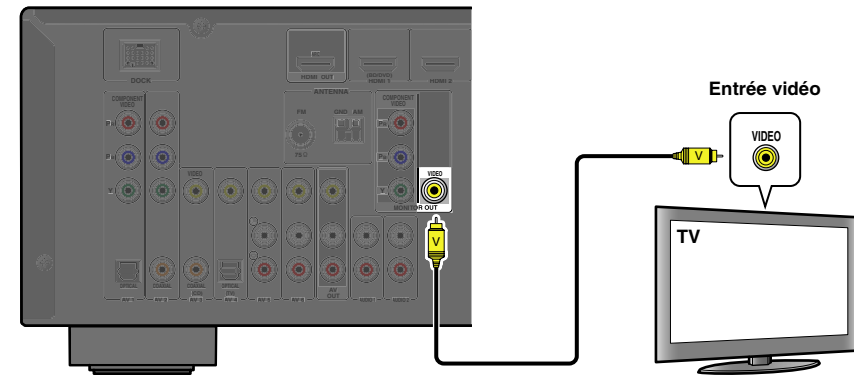

- Utilisez un câble à 19 broches HDMI avec le logo HDMI.
- Nous vous recommandons d'utiliser un câble inférieure à 5,0 m pour éviter toute dégradation de qualité du signal.

Raccordement d'un moniteur vidéo à composantes 1

Raccordez le câble vidéo à composantes aux prises COMPONENT VIDEO (MONITOR OUT).

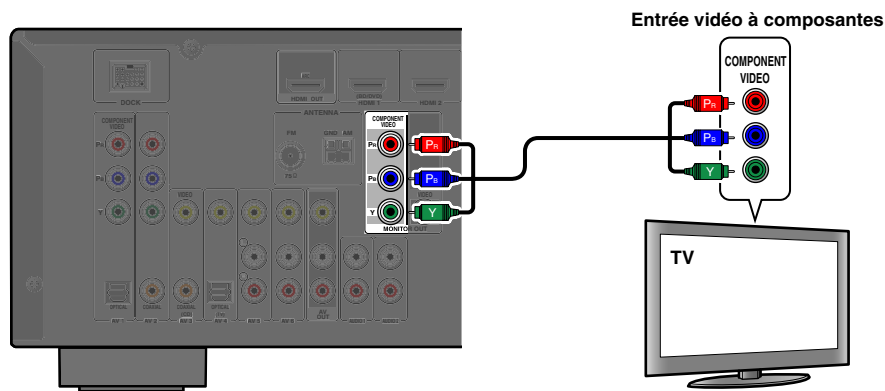

 1 : Lors du raccordement à un téléviseur qui prend en charge l'entrée HDMI, le signal vidéo pour les prises COMPONENT VIDEO/VIDEO est converti et émis depuis la prise HDMI OUT. Lors du raccordement à un téléviseur via la prise HDMI, vous ne devez pas utiliser ces prises.

■ Ecoute d'un son TV

Pour transmettre un son du téléviseur à cet appareil, raccordez comme suit en fonction du téléviseur :

Lors de l'utilisation d'un téléviseur qui prend en charge la fonction Audio Return Channel et la fonction de commande HDMI

Lorsque votre téléviseur prend en charge les fonctions de commande HDMI (Ex. Panasonic VIERA Link) et Audio Return Channel, la sortie audio/vidéo de l'appareil vers le téléviseur et la sortie audio du téléviseur vers l'appareil sont possibles à l'aide d'un seul câble HDMI.

La source d'entrée est automatiquement changée pour correspondre aux opérations effectuées sur le téléviseur ce qui rend la commande du son du téléviseur plus facile à utiliser.

Pour les raccordements et les réglages, reportez-vous à la section « Entrée de simple câble HDMI au son TV avec fonction Audio Return Channel » ([p. 70](#)).

Lors de l'utilisation d'un téléviseur qui prend en charge les fonctions de commande HDMI

Lors de l'utilisation d'un téléviseur qui prend en charge les fonctions de commande HDMI (Ex. Panasonic VIERA Link), si les fonctions de commande HDMI sont activées sur l'appareil, alors, la source d'entrée peut être automatiquement modifiée pour faire correspondre les opérations réalisées sur le téléviseur.

Pour les raccordements et les réglages, reportez-vous à la section « Permutation automatique de la source d'entrée sur cet appareil lors de l'écoute d'un son TV » ([p. 69](#)).

Lors de l'utilisation d'autres téléviseurs

Pour transmettre le son du téléviseur vers cet appareil, raccordez ses prises AV1-6 ou AUDIO1-2 aux prises de sortie audio du téléviseur.

En fonction du raccordement sur le téléviseur, raccordez la sortie audio du téléviseur sur AV1-6 ou AUDIO1-2.

Sortie de son TV	Raccordement
Sortie audio numérique optique	Raccordez à la prise OPTICAL de AV1 ou AV4 avec un câble de broche audio numérique.
Sortie audio numérique coaxiale	Raccordez à la prise COAXIAL de AV2 ou AV3 avec un câble à fibre optique.
Sortie stéréo analogique	Raccordez à une des prises AV5, AV6, AUDIO1, AUDIO2 ou V-AUX à l'aide d'un câble à broche stéréo.

Sélectionnez la source d'entrée raccordée via la prise de sortie audio du téléviseur pour profiter du son TV.

Si le téléviseur prend en charge la sortie audio numérique optique, nous vous recommandons de raccorder la sortie audio TV à la prise AV4 du récepteur.

Le raccordement à AV4 vous permet de permuter la source d'entrée à AV4 d'une seule pression sur une touche à l'aide de la fonction SCENE ([p. 30](#)).

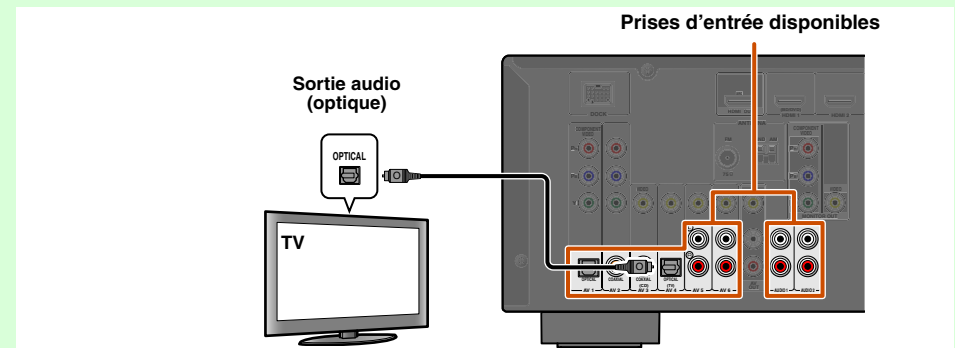

Vous pouvez faire fonctionner votre téléviseur à l'aide de la télécommande du récepteur en entrant le code de commande à distance du téléviseur ([p. 63](#)).

Raccordement de lecteurs BD/DVD et autres appareils

Cet appareil est muni des prises d'entrée suivantes. Raccordez-les aux prises de sortie adéquates sur les appareils de lecture tels que les lecteurs BD/DVD.

Prise d'entrée	Entrée vidéo	Entrée audio
HDMI1	HDMI	HDMI
HDMI2	HDMI	HDMI
HDMI3	HDMI	HDMI
HDMI4	HDMI	HDMI
AV1	Vidéo à composantes	Numérique optique
AV2	Vidéo à composantes	Numérique coaxiale
AV3	Vidéo	Numérique coaxiale
AV4	Vidéo	Numérique optique
AV5	Vidéo	Analogique (stéréo)
AV6	Vidéo	Analogique (stéréo)
AUDIO1	—	Analogique (stéréo)
AUDIO2	—	Analogique (stéréo)
VIDEO AUX	Vidéo	Analogique (stéréo)

Raccordement de lecteurs BD/DVD et autres appareils avec HDMI

Raccordez l'appareil avec un câble HDMI à une des prises HDMI1-4. Sélectionnez l'entrée HDMI (HDMI1-4) à laquelle l'appareil de lecture est raccordé pour la lecture.

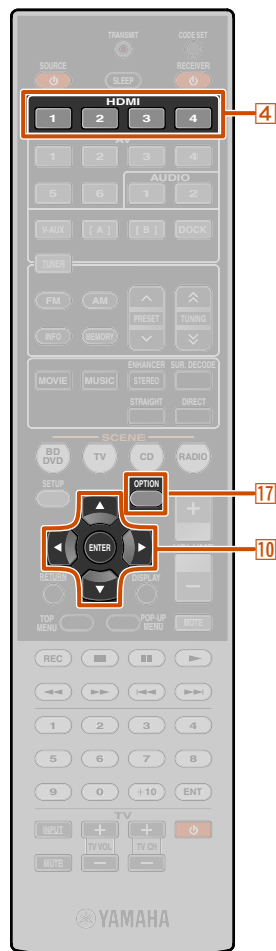
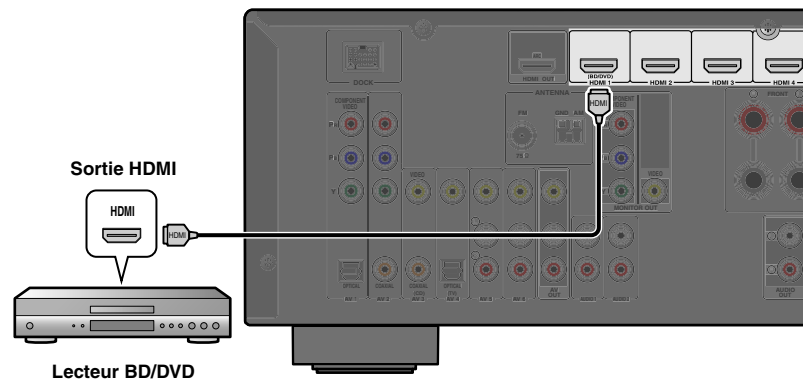

- 4 Sélecteur d'entrée
- 10 Curseur ∇ / \triangleleft / \triangleright
- 10 ENTER
- 17 OPTION

Réception des signaux vidéo à partir de la prise HDMI et des signaux audio à partir d'une prise autre que HDMI

Cet appareil peut utiliser les prises d'entrée AV1-6 ou AUDIO1-2 pour recevoir des signaux audio d'autres prises d'entrée. Par exemple, si un appareil de lecture ne peut pas produire de signaux audio à partir d'une prise HDMI, utilisez la méthode suivante pour changer l'entrée audio.

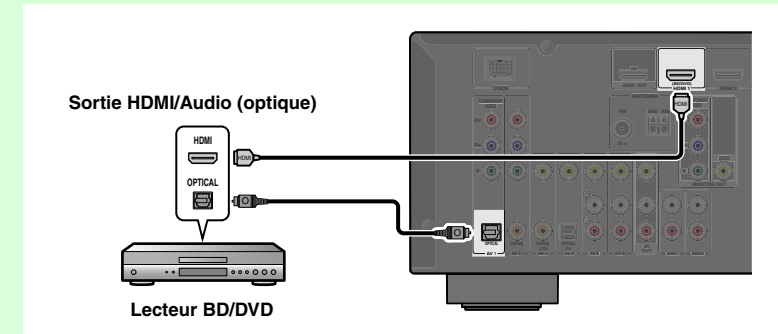

- 1 Utilisez le 4 Sélecteur d'entrée pour sélectionner la source d'entrée HDMI souhaitée.
- 2 Appuyez sur 17 OPTION pour afficher le menu Option. 1
- 3 Appuyez à plusieurs reprises sur 10 Curseur ∇ pour sélectionner « Audio In », ensuite, appuyez sur 10 ENTER.
- 4 Appuyez sur 10 Curseur \triangleleft / \triangleright pour sélectionner la source d'entrée audio. Lorsque la source d'entrée vidéo de cet appareil est sélectionnée sur TV, les éléments de menu sont affichés sur l'écran du téléviseur (affichage sur l'écran).

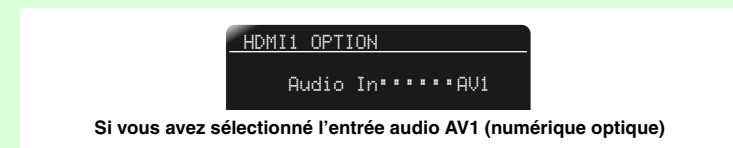

- 5 Une fois la configuration terminée, appuyez sur 17 OPTION pour fermer le menu Option.

1 : Lors de l'utilisation du menu Option, les informations sont affichées sur l'écran de téléviseur (affichage sur l'écran) et sur la face avant. Reportez-vous à la section relative à « Configuration des réglages spécifiques à chaque source d'entrée (menu Option) » (p. 45) pour de plus amples détails sur le menu Option.

Raccordement de lecteurs BD/DVD et autres appareils avec des câbles de composante

Raccordez l'appareil à l'aide d'un câble vidéo à composantes à une des prises d'entrée AV1-2.

Utilisation des sources de sortie audio numériques optiques

Sélectionnez l'entrée AV1 à laquelle l'appareil de lecture est raccordé pour la lecture.

Sortie vidéo à composantes / audio (optique)

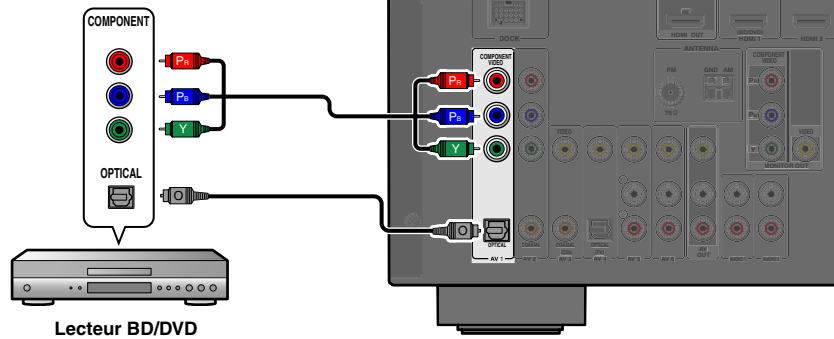

Utilisation des sources de sortie audio numériques coaxiales

Sélectionnez l'entrée AV2 à laquelle l'appareil de lecture est raccordé pour la lecture.

Sortie vidéo à composantes / audio (coaxiale)

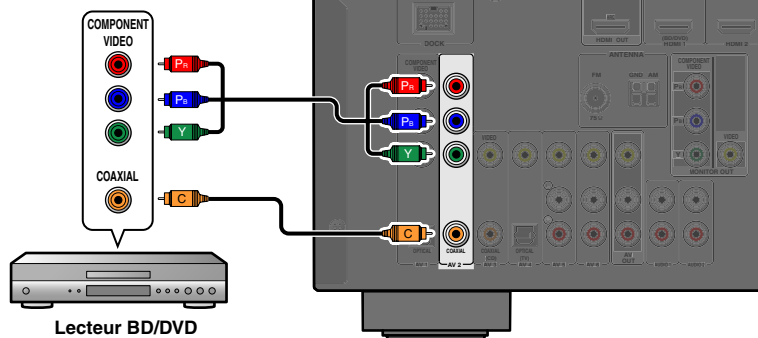

Raccordement des composants à des appareils de sortie audio analogique

Sortie vidéo à composantes / audio

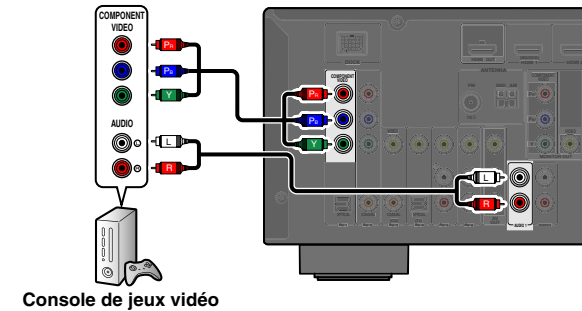

Vous pouvez utiliser l'entrée vidéo à partir des prises AV1-2 combinée à l'entrée audio à partir des entrées AV ou AUDIO1-2.

Lors du raccordement de ces appareils, sélectionnez les prises d'entrée AV ou les prises AUDIO1-2 en tant qu'entrée audio pour AV1 ou AV2. Reportez-vous à « Réception des signaux vidéo à partir de la prise HDMI et des signaux audio à partir d'une prise autre que HDMI » ([esp. 18](#)) pour des directives détaillées de configuration. Sélectionnez la source d'entrée AV (AV1-2) qui est raccordée par un câble vidéo à composantes à l'appareil de lecture pour la lecture. Lorsque la source d'entrée vidéo de cet appareil est sélectionnée sur TV, les éléments de menu sont affichés sur l'afficheur du téléviseur (affichage sur l'écran).

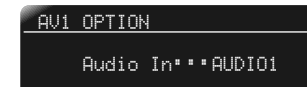

Si vous avez sélectionné l'entrée audio AUDIO1 (stéréo analogique)

Raccordement des lecteurs BD/DVD et d'autres appareils avec des câbles S-video (Modèles pour le Royaume-Uni et l'Europe uniquement)

Raccordez le câble S-video à la prise d'entrée AV5. Raccordez la sortie audio à la prise audio analogique AV5.

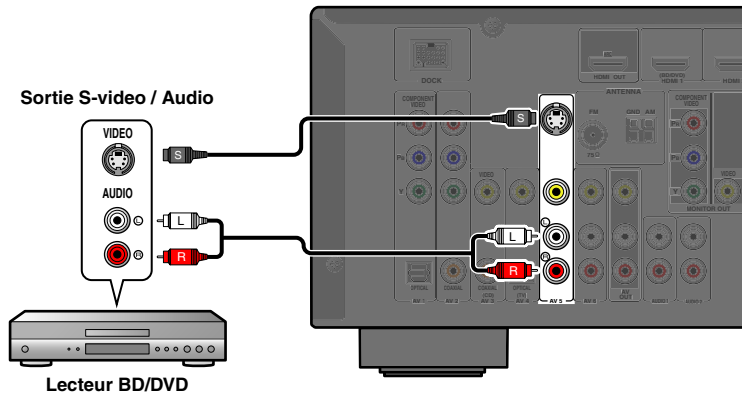

Sélectionnez la source d'entrée AV5 pour la sortie vidéo raccordée à laquelle l'appareil de lecture est connecté pour la lecture. La vidéo à partir de la prise S VIDEO est transmise par la prise HDMI OUT uniquement.

Raccordement de lecteurs BD/DVD et autres appareils avec des câbles vidéo

Raccordez l'appareil de lecture avec un câble de broche vidéo à une des prises d'entrée AV3-6.

Utilisation des sources de sortie audio numériques optiques

Sélectionnez l'entrée AV4 à laquelle l'appareil de lecture est raccordé pour la lecture.

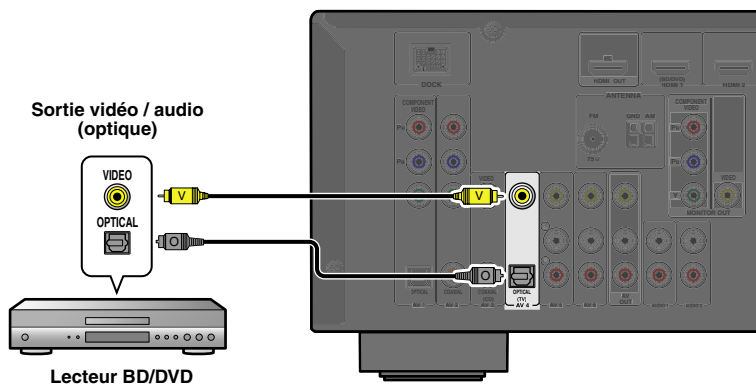

Utilisation des sources de sortie audio numériques coaxiales

Sélectionnez l'entrée AV3 à laquelle l'appareil de lecture est raccordé pour la lecture.

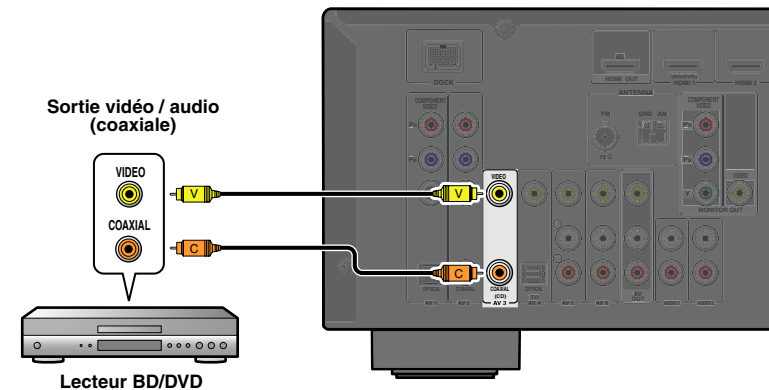

Utilisation de sources de sortie audio stéréo analogique

Sélectionnez l'entrée AV5 ou AV6 à laquelle l'appareil externe est raccordé pour la lecture.

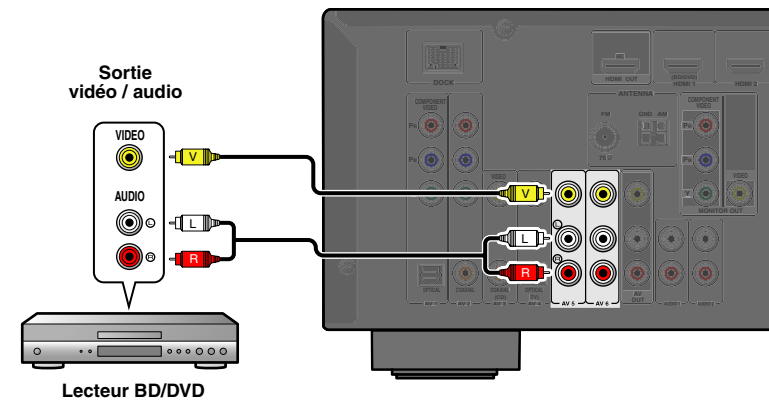

Raccordement de lecteurs CD et autres appareils audio

Utilisation de sources de sortie stéréo analogique

Sélectionnez l'entrée audio (AUDIO1-2) à laquelle l'appareil de lecture est raccordé pour la lecture.

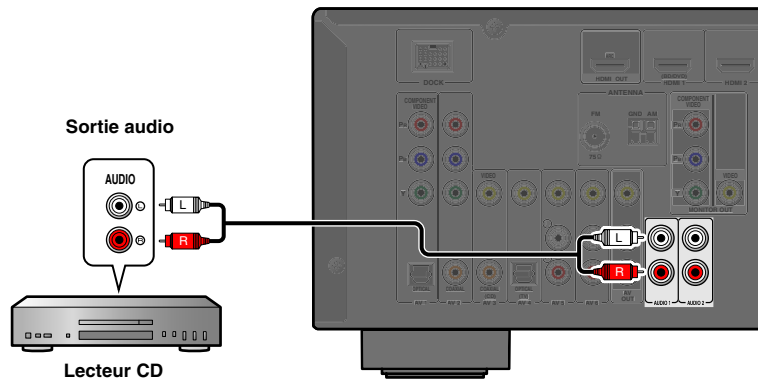

Utilisation des sources de sortie numérique optique

Sélectionnez l'entrée AV (AV1 ou AV4) à laquelle l'appareil de lecture est raccordé pour la lecture.

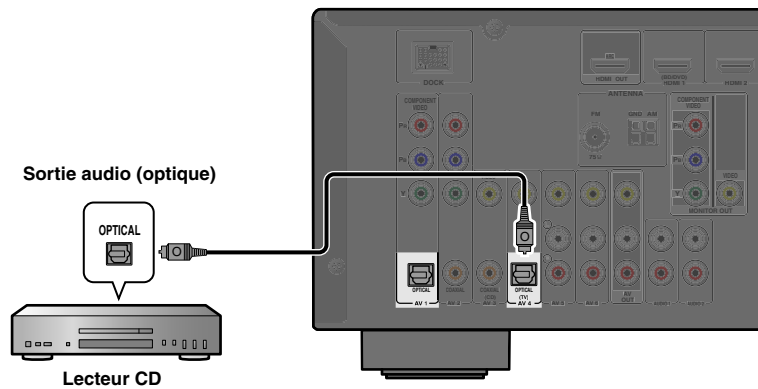

Utilisation des sources de sortie numérique coaxiale

Sélectionnez l'entrée AV (AV2 ou AV3) à laquelle l'appareil de lecture est raccordé pour la lecture.

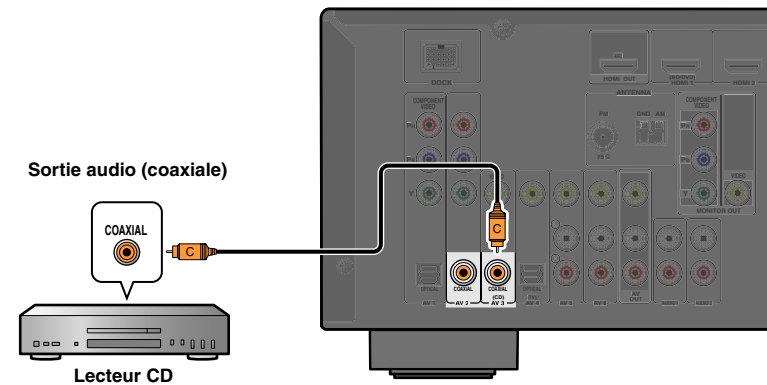

Nous vous recommandons de raccorder les appareils audio avec une sortie numérique coaxiale à la prise numérique coaxiale AV3 sur cet appareil. Ce raccordement vous permet de basculer sur l'entrée AV 3 en appuyant simplement sur la touche « CD » SCENE ([cf. p. 30](#)).

Raccordement de caméscopes et de lecteurs audio portables

Utilisez les prises VIDEO AUX sur la face avant pour raccorder temporairement des caméscopes, des consoles de jeux ou des appareils audio portables au récepteur.

Sélectionnez l'entrée V-AUX pour utiliser ces appareils raccordés.

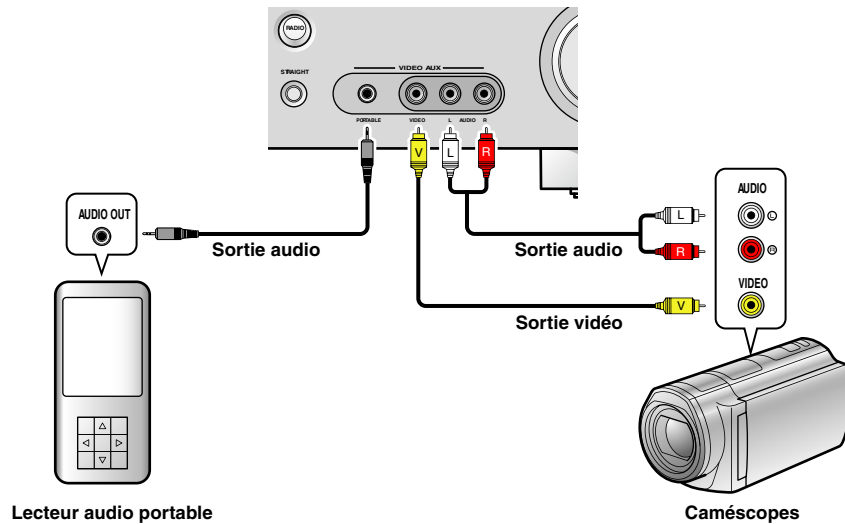

- Veillez à baisser le volume lors du raccordement de cette unité et des autres appareils.
- Lorsque des appareils externes sont raccordés à la prise PORTABLE et aux prises AUDIO, la sortie sonore de la prise PORTABLE est transmise.

Transmission de l'entrée A/V aux appareils externes

Ce récepteur peut transmettre des signaux audio/vidéo analogiques entrants sélectionnés aux appareils externes via les prises AV OUT et AUDIO OUT. Vous pouvez enregistrer ces signaux d'entrée audio et vidéo sur des VCR ou des appareils similaires, ou les envoyer à d'autres téléviseurs ou appareils externes.

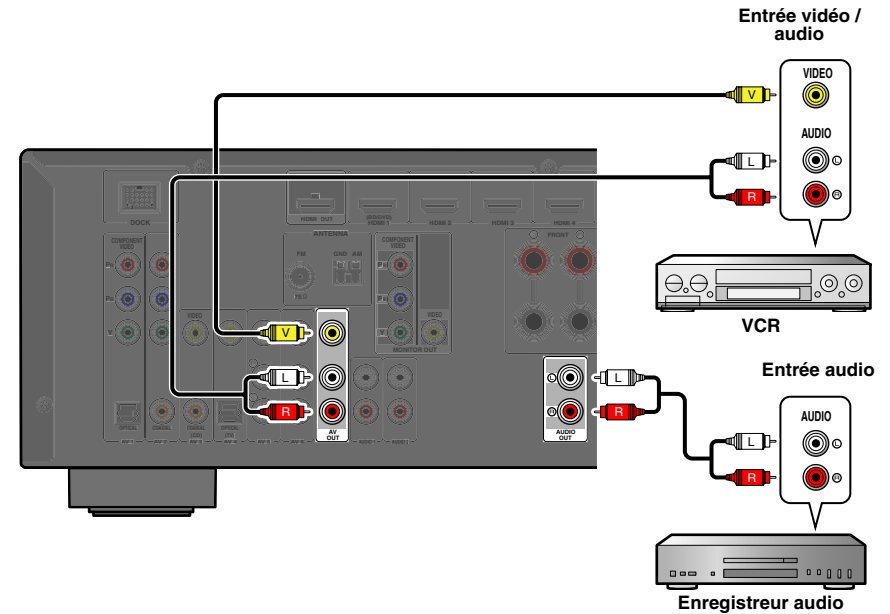

Utilisation des prises AV OUT

Raccordez ces prises à la prise d'entrée vidéo de l'appareil externe et aux prises d'entrée audio analogique.

Utilisation des prises AUDIO OUT

Raccordez cette prise aux prises d'entrée audio analogique de l'appareil externe.

Les signaux audio/vidéo HDMI, les signaux vidéo à composantes, les signaux S-video et les signaux audio numériques ne peuvent pas être transmis à partir de ces prises.

Raccordement des antennes FM/AM

Une antenne intérieure FM et une antenne cadre AM sont fournies avec ce récepteur. Raccordez ces antennes correctement aux prises correspondantes.

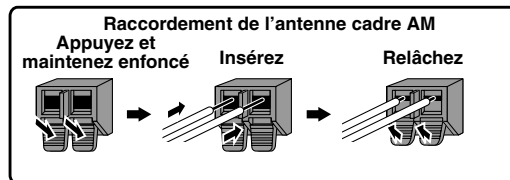
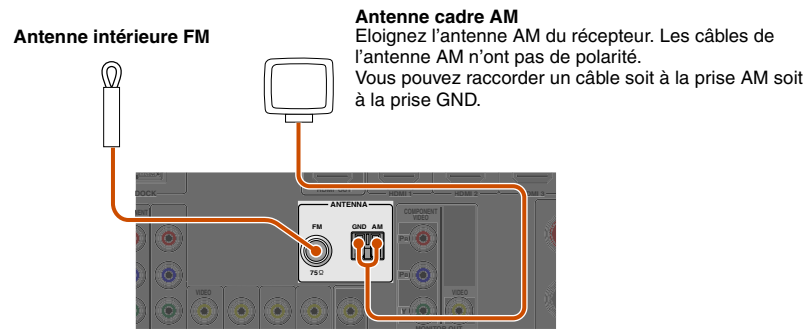

Assemblage de l'antenne cadre AM

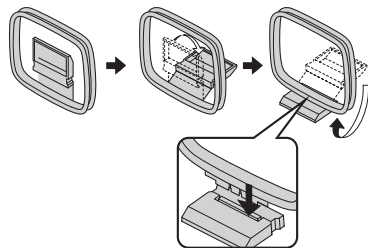

■ Amélioration de la réception FM

Nous vous recommandons d'utiliser une antenne extérieure. Pour plus d'informations, contactez votre revendeur agréé le plus proche.

■ Amélioration de la réception AM

Raccordez cette unité à une antenne extérieure à l'aide d'un fil isolé de vinyle de 5-10 m. Assurez-vous que l'antenne cadre AM soit encore raccordée.

Le raccordement de la prise GND peut réduire le bruit. Raccordez la prise à la barre de mise à la terre achetée dans le commerce ou à une plaque de cuir à l'aide d'un fil isolé en vinyle et enterrez cette nouvelle connexion dans le sol humide.

La prise GND n'est pas raccordée à la prise de mise à la terre d'une prise électrique.

Configurez automatiquement les paramètres des enceintes (YPAO)

Cet appareil est équipé d'un YPAO (Yamaha Parametric Room Acoustic Optimizer) qui règle l'état, la taille et l'équilibre du volume des enceintes afin d'obtenir un champ sonore optimum. Utiliser YPAO vous permet de configurer automatiquement les réglages pour lesquels des connaissances particulières sont habituellement nécessaires, telles que le réglage des paramètres acoustique et de sortie d'enceinte pour convenir à votre salle d'écoute (la pièce dans laquelle cette unité est placée). 🗨️1

Lorsque vous utilisez YPAO, une tonalité d'essai est restituée depuis les enceintes pendant environ 3 minutes et une mesure acoustique est réalisée. Lors de l'utilisation de YPAO, soyez attentif aux points suivants.

- La tonalité d'essai est restituée à un volume élevé. Veuillez éviter d'utiliser cette fonction la nuit lorsqu'elle peut représenter une nuisance pour l'environnement immédiat.
- Restez attentif à ce que la tonalité d'essai n'effraie pas les jeunes enfants.

Vous pouvez afficher les opérations de YPAO sur l'afficheur de la face avant ou sur l'OSD (sur l'afficheur d'écran) affiché sur votre téléviseur pendant que vous l'utilisez. Cette explication utilise des références à l'afficheur OSD sur votre téléviseur.

1 Vérifiez les points suivants avant d'utiliser YPAO.

Cette unité

- Le casque est enlevé.

TV

- Cet appareil est correctement raccordé au téléviseur.
- Il est sous tension.
- L'entrée vidéo à laquelle la sortie vidéo depuis cet appareil a été sélectionnée.

Caisson de graves

- Il est sous tension.

- Le volume est réglé sur environ la moitié et la fréquence de transition (si elle est présente) est réglée sur le maximum.

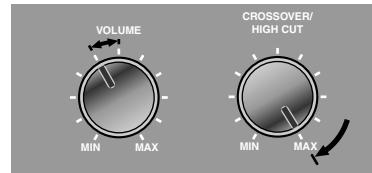

Exemples de caisson de graves

2 Placez le microphone fourni YPAO à hauteur de l'oreille dans votre position d'écoute.

Placez la tête du microphone YPAO vers le haut.

Microphone YPAO

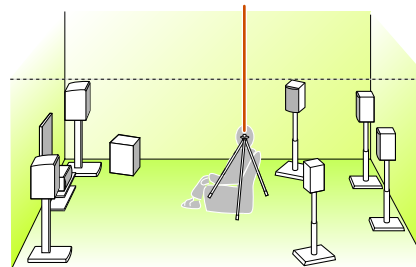

Lors du positionnement du microphone, nous vous recommandons d'utiliser l'équipement qui vous permet de régler la hauteur (tel qu'un trépied) comme un support du microphone. Lorsque vous utilisez un trépied, utilisez les vis du trépied pour fixer le microphone.

3 Allumez cette unité.

4 Raccordez le microphone YPAO à la prise YPAO MIC sur la face avant.

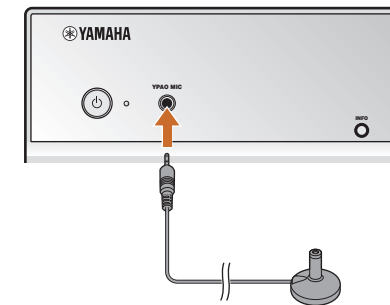

« MIC ON. View OSD MENU » apparaît sur l'afficheur de la face avant et ce qui suit apparaît sur l'écran du téléviseur. 🗨️2

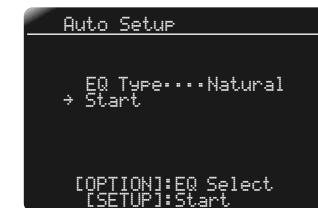

Continue à la page suivante

🗨️ 1 : Si vous avez changé le nombre d'enceintes ou leurs emplacements, utilisez d'abord YPAO pour régler l'équilibre des enceintes.

🗨️ 2 : Pour annuler la mesure, débranchez le microphone YPAO.

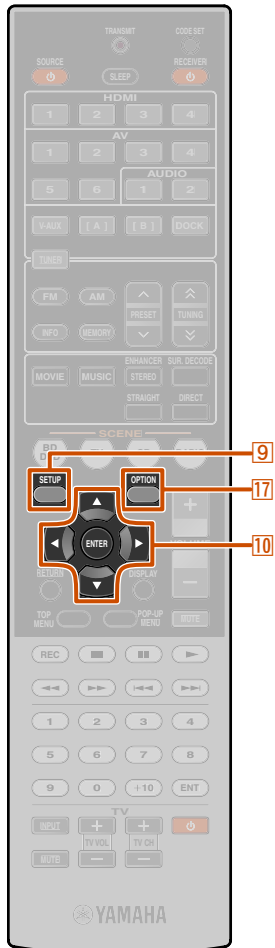

- 9 **SETUP**
- 10 **Curseur** Δ / \triangleleft / \triangleright
- 10 **ENTER**
- 17 **OPTION**

5 Le cas échéant, appuyez à plusieurs reprises sur **17** **OPTION** et sélectionnez les caractéristiques acoustiques de mesure dans le réglage « EQ Type ». 1

Pendant le YPAO, les résultats de mesure des caractéristiques acoustiques sont utilisés pour régler l'égaliseur (égaliseur paramétrique) afin d'obtenir un champ sonore unifié. Après le réglage, vous pouvez sélectionner les caractéristiques du champ sonore dans « EQ Type » si nécessaire.

Natural (par défaut)	Permet de régler le son de toutes les enceintes afin d'obtenir des sons acoustiques naturels.
Flat	Permet de régler des caractéristiques uniformes pour chaque enceinte. Choisissez cette option lorsque toutes les enceintes utilisées sont de même qualité. Si la plage des aigus émet un son dur après le réglage, sélectionnez « Natural » et procédez à nouveau à la mesure.
Front	Règle les caractéristiques de chaque enceinte pour correspondre aux enceintes avant. Choisissez cette option lorsque les enceintes avant sont d'une qualité significativement supérieure aux autres enceintes.

Ceci termine les préparations. Pour obtenir des résultats plus précis, soyez attentif à ce qui suit lors de la mesure.

- La mesure prendra environ 3 minutes. Faites en sorte que la pièce soit le plus calme possible pendant la mesure.
- Patientez dans un coin de la salle d'écoute pendant la mesure ou quittez-la tout à fait, pour éviter toute obstruction entre les enceintes et le microphone YPAO.

6 Appuyez sur **9** **SETUP** pour démarrer la mesure.

Affichage pendant la mesure

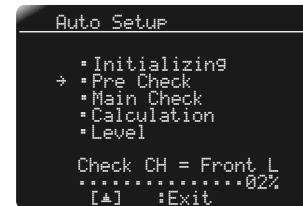

L'écran suivant apparaît lorsque la mesure se termine sans aucun problème.

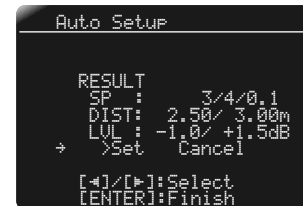

SP

Affiche le nombre d'enceintes raccordées à cet appareil dans l'ordre suivant :

le total des enceintes avant et centrales/le total des enceintes d'ambiance et arrière d'ambiance et les enceintes arrière d'ambiance/caisson de graves

DIST

Affiche la distance d'enceinte de la position d'écoute dans l'ordre suivant :
distance d'enceinte la plus proche/distance d'enceinte la plus éloignée

LVL

Affiche les niveaux de sortie d'enceinte dans l'ordre suivant :
niveau de sortie d'enceinte le plus bas/niveau de sortie d'enceinte le plus élevé

REMARQUE

Lorsqu'un problème survient, un message d'erreur ou un rapport apparaît pendant ou après la mesure. Utilisez la page suivante comme référence pour résoudre le problème et procédez à nouveau à YPAO.

7 Appuyez sur **10** **ENTER** pour appliquer les résultats de mesure.



Si vous souhaitez réaliser à nouveau une mesure, appuyez sur **10** **Curseur** \triangleright pour sélectionner « Cancel » et appuyez sur **10** **ENTER**. Après cette opération, utilisez la même procédure pour procéder à nouveau à YPAO.

8 Enlevez le microphone YPAO.

YPAO se termine automatiquement lorsque le microphone YPAO est enlevé.

Le microphone YPAO est sensible à la chaleur. Lorsque vous avez terminé la mesure, rangez le microphone à l'abri des rayons directs du soleil et éloigné d'endroits où des températures élevées peuvent être présentes, comme le dessus de l'équipement AV.

1 : Vous pouvez également sélectionner « EQ Type » à l'aide des touches de curseur. Appuyez sur **10** **Curseur** Δ pour sélectionner « EQ Type » et vous pouvez changer le réglage à l'aide de **10** **Curseur** \triangleleft / \triangleright .

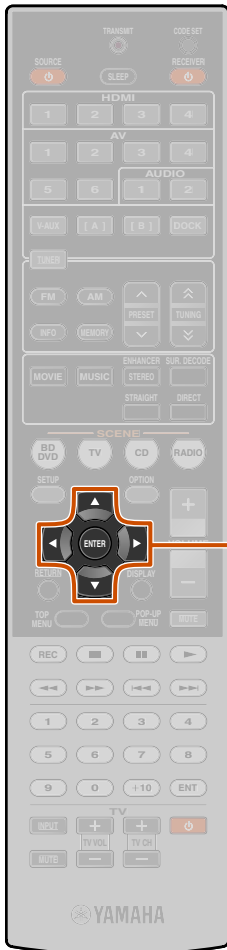

10 Curseur $\nabla / \triangle / \leftarrow / \rightarrow$
10 ENTER

1 Lorsqu'un message d'erreur apparaît pendant la mesure

Vérifiez le contenu du message dans le « Message d'erreur » (p. 27) pour résoudre le problème et procédez à nouveau à la mesure.

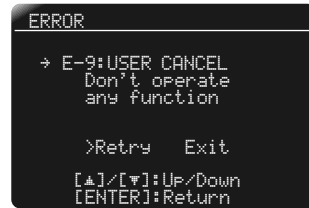

Vérifiez le code d'erreur qui apparaît sur l'afficheur et réalisez à nouveau YPAO en effectuant les étapes suivantes.

Lorsque « E-1 », « E-2 », « E-4 » ou « E-6 » s'affiche :

- 1** Appuyez une fois sur **10** Curseur ∇ , ensuite, appuyez sur **10** Curseur \triangleright pour sélectionner « Exit ».
- 2** Appuyez sur **10** ENTER pour terminer YPAO, ensuite, placez l'appareil en mode de mise en veille.
- 3** Vérifiez que les enceintes sont correctement raccordées.
- 4** Mettez l'appareil sous tension, ensuite, procédez à nouveau à YPAO.

Lorsque « E-5 », « E-7 », « E-8 » ou « E-9 » s'affiche :

- 1** Assurez-vous que l'environnement convient à une mesure précise.
- 2** Appuyez une fois sur **10** Curseur ∇ pour sélectionner « Retry ».
- 3** Appuyez sur **10** ENTER pour réaliser à nouveau YPAO.

Lorsque « E-10 » s'affiche :

- 1** Appuyez une fois sur **10** Curseur ∇ pour sélectionner « Exit ».
- 2** Appuyez sur **10** ENTER pour terminer YPAO.
- 3** Placez l'appareil en mode de mise en veille.
- 4** Mettez à nouveau l'appareil sous tension, ensuite, procédez à nouveau à YPAO.

1 Lorsqu'un message d'avertissement apparaît après la mesure

Vérifiez le contenu du message dans le « Message d'avertissement » (p. 28) pour résoudre le problème. Vous pouvez vérifier l'enceinte qui présente un problème sur l'écran du téléviseur.

Nombre de messages

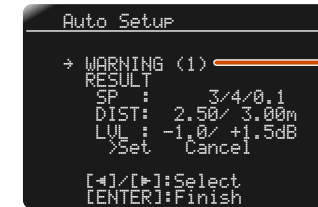

REMARQUE

Même si vous pouvez appliquer les résultats de mesure lorsqu'un message d'avertissement apparaît, le son fourni ne sera pas optimal. Nous vous recommandons de résoudre le problème, ensuite procédez à nouveau à YPAO.

Vérifiez le message d'avertissement :

Appuyez une fois sur **10** ENTER.

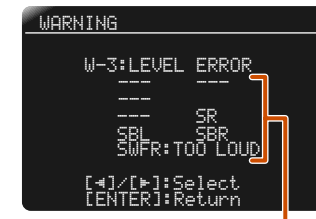

Enceinte qui présente le problème

Lorsque plusieurs messages d'avertissement existent :

Utilisez **10** Curseur $\triangleleft / \triangleright$ pour afficher d'autres messages d'avertissement.

Lors de l'application de résultats de mesure :

Si un message d'avertissement s'affiche, appuyez sur **10** ENTER pour permuter l'affichage, utilisez **10** Curseur $\triangleleft / \triangleright$ pour sélectionner « Set » et appuyez sur **10** ENTER.

Lors de l'annulation de YPAO :

Si un message d'avertissement s'affiche, appuyez sur **10** ENTER pour permuter l'affichage, utilisez **10** Curseur $\triangleleft / \triangleright$ pour sélectionner « Cancel » et appuyez sur **10** ENTER.

Liste de message

REMARQUE

Si les messages suivants apparaissent, résolvez les problèmes qui sont survenus et procédez à nouveau à la mesure.

Lorsqu'un message d'avertissement apparaît avant la mesure

Connect MIC!	Le microphone YPAO n'est pas raccordé.	Raccordez le microphone YPAO à la prise YPAO MIC sur la face avant.
Unplug HP!	Le casque est raccordé.	Enlevez le casque.
Memory Guard!	Les réglages de cet appareil sont protégés.	Réglez « Memory Guard » dans le menu Setup sur « Off » (p. 59).

Message d'erreur

E-1: NO FRONT SP	L'appareil n'a pas été capable de trouver la voie avant.	Assurez-vous que les enceintes avant gauche et droite soient correctement raccordées.
E-2: NO SUR. SP	Cet appareil n'a été capable de trouver qu'une voie d'ambiance.	Assurez-vous que les enceintes d'ambiance gauche et droite soient correctement raccordées.
E-4: SBR→SBL	Seule une enceinte arrière d'ambiance est raccordée et seul le son de la voie arrière d'ambiance droite est détectée.	Lorsqu'une seule enceinte d'ambiance arrière est raccordée, connectez à la borne gauche (SINGLE).
E-5: NOISY	Le bruit est trop assourdissant, empêchant de prendre toute mesure précise.	Mesurez à nouveau dans un environnement calme. Mettez tous les appareils de la pièce qui peuvent émettre du bruit hors tension, ou placez-les plus loin du microphone YPAO. Lorsque ce message s'affiche, sélectionner « Proceed » vous permet de poursuivre la mesure. Néanmoins, nous vous recommandons de résoudre le problème et de recommencer la mesure étant donné que si vous continuez la mesure, les résultats ne seront pas précis.
E-6: CHECK SUR.	Même si les enceintes gauche et droite d'ambiance ne sont pas connectées, seules les enceintes d'ambiance arrière sont raccordées.	Lors de l'utilisation des enceintes d'ambiance arrière, la connexion des enceintes d'ambiance gauche/droite est nécessaire.

E-7: NO MIC	Le microphone YPAO a été enlevé.	Pendant la mesure, veuillez à ne pas toucher le microphone YPAO.
E-8: NO SIGNAL	Le microphone YPAO ne pouvait pas distinguer une tonalité d'essai.	Assurez-vous que le microphone YPAO a été correctement installé. Vérifiez que chaque enceinte a été correctement raccordée et installée. Le microphone YPAO ou la prise YPAO MIC sont peut-être cassés. Parlez-en au revendeur où vous avez acheté cet appareil ou au centre d'entretien Yamaha le plus proche.
E-9: USER CANCEL	Vous avez réalisé une opération qui a annulé la mesure.	Effectuez à nouveau la mesure. Ne faites pas fonctionner cet appareil en réglant, par exemple, le volume.
E-10: INTERNAL ERROR	Une erreur interne s'est produite.	Effectuez à nouveau la mesure. Contactez un centre d'entretien Yamaha si « E-10 » apparaît à nouveau.



■ Message d'avertissement

<p>W-1: OUT OF PHASE</p>	<p>Les enceintes affichées sont raccordées avec la polarité opposée. En fonction du type d'enceintes que vous utilisez et de l'environnement dans lequel vous les avez installées, ce message peut apparaître même si les enceintes sont correctement raccordées.</p>	<p>En fonction du type d'enceintes, « W-1 » risque de s'afficher même si les enceintes sont correctement raccordées.</p> <p>Assurez-vous que les polarités + (positive), et - (négative) de l'enceinte sont correctes. Si elles sont correctement raccordées, vous pouvez utiliser normalement les enceintes même si ce message apparaît.</p>
<p>W-2: OVER 24m (80ft)</p>	<p>Les enceintes affichées sont séparées de la position d'écoute de plus de 24m, et ne peuvent être réglées correctement.</p>	<p>Installez les enceintes à 24m du point d'écoute.</p>
<p>W-3: LEVEL ERROR</p>	<p>La différence de chaque voie est trop assourdissante ou trop basse et elle ne peut pas être réglée correctement.</p>	<p>Vérifiez que toutes les enceintes sont installées dans le même environnement.</p> <p>Assurez-vous que les polarités + (positive), et - (négative) de l'enceinte sont correctes.</p> <p>Nous recommandons des enceintes identiques ou des enceintes ayant des caractéristiques identiques si possible.</p> <p>Réglez le volume du caisson de graves.</p>

Si « W-2 » ou « W-3 » s'affiche, vous pouvez appliquer les résultats de mesure, mais ils ne donneront pas de résultats optimaux. Nous vous recommandons de résoudre le problème et réalisez à nouveau la mesure.

LECTURE

Opérations de lecture de base

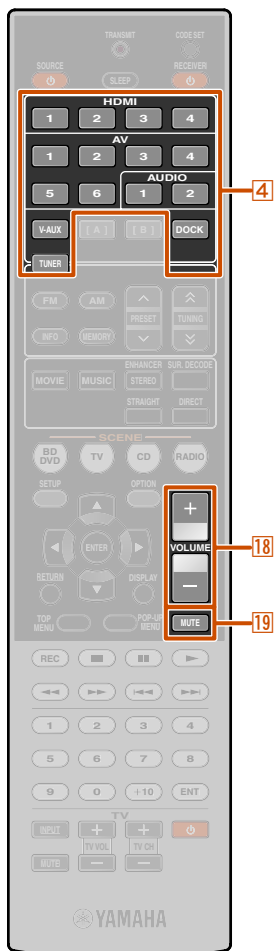

- 4 Sélecteur d'entrée
- 18 VOLUME +/-
- 19 MUTE

1 Mettez sous tension les appareils externes (TV, lecteur de DVD, etc.) raccordés à cet appareil.

2 Mettez l'appareil sous tension et sélectionnez la source d'entrée à l'aide de **4** **Sélecteur d'entrée**.

Le nom de la source d'entrée sélectionnée s'affiche pendant quelques secondes. 

3 Mettez en marche l'appareil externe que vous avez sélectionné comme source d'entrée ou sélectionnez une station de radio sur le syntoniseur.

Reportez-vous aux modes d'emploi de l'appareil externe pour plus d'informations concernant la lecture.

Pour de plus amples détails sur les opérations suivantes, reportez-vous aux pages correspondantes :

- « Syntonisation FM/AM » ([p. 35](#))
- « Lecture depuis votre iPod™/iPhone™ » ([p. 40](#))
- « Lecture à partir d'appareils Bluetooth™ » ([p. 43](#))

4 Appuyez sur **18** **VOLUME +/-** pour régler le volume.

Pour mettre le son en sourdine.

Appuyez sur **19** **MUTE** pour mettre le son en sourdine.

Appuyez à nouveau **19** **MUTE** pour remettre le son.

Réglage des aigus/graves (correction des tonalités)

Vous pouvez ajuster l'équilibre de la bande HF (Treble) et la bande LF (Bass) des sons émis par les enceintes avant gauche et droite pour obtenir la tonalité souhaitée.

Les Graves/Aigus des enceintes ou du casque peuvent être réglés séparément. Réglez les Graves/Aigus du casque lorsque ce dernier est raccordé.

1 Appuyez à plusieurs reprises sur **TONE CONTROL** sur la face avant pour sélectionner « Treble » ou « Bass ».

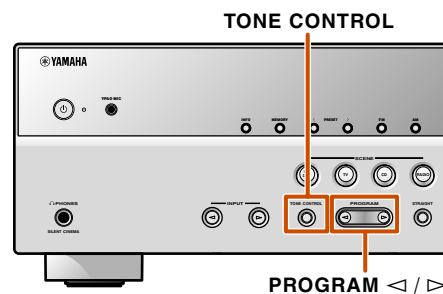

Le réglage actuel apparaît sur l'afficheur de la face avant.



2 Appuyez sur **PROGRAM** **</>** pour régler le niveau de sortie dans ces bandes de fréquence.

Plage réglable	de -10,0 dB à +10,0 dB
Intervalles de réglage	2,0 dB

L'afficheur revient à l'écran précédent une fois que vous avez relâché la touche.

Si vous accentuez la balance de manière extrême, les sons risquent de ne pas bien correspondre à ceux d'autres voies.

 **1** : Vous pouvez changer le nom de la source d'entrée indiqué sur l'afficheur de la face avant si nécessaire ([p. 58](#)).

Modification des réglages d'entrée d'une simple pression (fonction SCENE)

Cet appareil dispose d'une fonction SCENE qui vous permet de mettre cet appareil sous tension et de modifier les sources d'entrée et les corrections de champ sonore à l'aide d'une touche.

Quatre scènes sont disponibles pour des utilisations différentes, telles que la lecture de films ou de musique. Les sources d'entrée et les corrections de champ sonore suivantes sont disponibles en tant que réglages initiaux en usine.

SCENE	Entrée	Correction de champ sonore
BD/DVD	HDMI1	Straight
TV	AV4	Straight
CD	AV3	Straight
RADIO	TUNER	7ch Enhancer

Enregistrement de sources d'entrée/ correction de champ sonore

- 1 Utilisez **[4] Sélecteur d'entrée** pour sélectionner la source d'entrée que vous souhaitez enregistrer.
- 2 Utilisez les **[7] Touches de sélection sonore** pour sélectionner la correction de champ sonore que vous souhaitez enregistrer.

- 3 Appuyez sur la touche **[8] SCENE** jusqu'à ce que « SET Complete » apparaisse sur l'afficheur de la face avant.



Relâchez la touche lorsque « SET Complete » s'affiche

Lors du changement de « SCENE », changez également l'appareil externe que la télécommande fait fonctionner ([p. 63](#)).

Profiter des corrections de champ sonore

Cet appareil est aussi pourvu d'un processeur numérique Yamaha de champ sonore (DSP). Vous pouvez bénéficier de la lecture multivoies pour pratiquement toutes les sources sonores grâce à diverses corrections de champ sonore enregistrées sur la puce et d'une variété de décodeurs sonores.

Sélection des corrections de champ sonore et des décodeurs sonores

Cet appareil offre des réglages de champ sonore (corrections de champ sonore) dans de nombreuses catégories qui conviennent aux films, à la musique et à d'autres usages. Choisissez une correction de champ sonore qui offre le meilleur son avec la source que vous avez choisi pour la lecture, plutôt que de faire confiance au nom ou à l'explication de la correction.

- Les corrections de champ sonore sont enregistrées pour chaque source d'entrée. Lorsque vous modifiez la source d'entrée, la correction de champ sonore précédemment sélectionnée pour cette source d'entrée est à nouveau appliquée.
- Lorsque vous lisez des sources DTS Express ou des signaux audio avec une fréquence d'échantillonnage supérieure à 96 kHz, le mode de décodage direct ([p. 31](#)) est automatiquement sélectionné.
- Lorsque vous lisez des sources DTS-HD avec CINEMA DSP, le décodeur DTS est automatiquement sélectionné.

Continue à la page
suivante

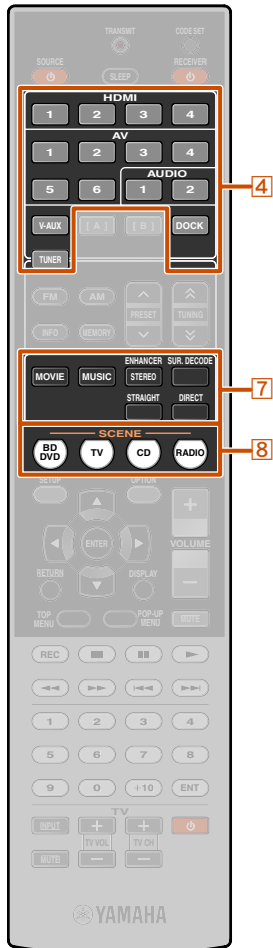

- [4] Sélecteur d'entrée**
[7] Touches de sélection sonore
[8] SCENE



Sélectionne une correction de champ sonore :

Catégorie MOVIE : appuyez à plusieurs reprises sur **[7]MOVIE**

Catégorie MUSIC : appuyez à plusieurs reprises sur **[7]MUSIC**

Sélectionne la reproduction stérééo :

Appuyez à plusieurs reprises sur **[7]STEREO**

Sélectionne compressed music enhancer :

Appuyez à plusieurs reprises sur **[7]STEREO**

Sélectionne le décodeur d'ambiance :

Appuyez à plusieurs reprises sur **[7]SUR. DECODE**

Bascule en mode de décodage direct :

Appuyez sur **[7]STRAIGHT**

Permet de permuter en mode direct (p. 32) :

Appuyez sur **[7]DIRECT**

Catégories de correction de champ sonore



Correction

- Vous pouvez utiliser les témoins d'enceinte sur l'afficheur de la face avant afin de vérifier que les enceintes restituent correctement un son (p. 7).
- Vous pouvez régler des éléments de champ sonore (paramètres de champ sonore) pour chacune des corrections.

Profiter de lecture non traitées (Mode de décodage direct)

Utilisez le mode de décodage direct lorsque vous souhaitez procéder à une lecture sans traitement de champ sonore. Vous pouvez lire comme suit en mode de décodage direct.

Sources à 2 voies telles que CD

Le son stérééo est restitué via les enceintes avant gauche et droite.

Sources de lecture multivoies telles que BD/DVD

Lit un son depuis une source de lecture sans appliquer d'effets de champ sonore à l'aide d'un décodeur approprié pour diviser le signal en plusieurs voies.

Appuyez sur **[7]STRAIGHT** pour activer le mode de décodage direct.



Pour désactiver le mode de décodage direct, appuyez à nouveau sur **[7]STRAIGHT**.



Correction précédemment sélectionnée

Profiter d'une lecture stérééo

Sélectionnez « 2ch Stereo » depuis des corrections de champ d'ambiance lorsque vous souhaitez lire un son stérééo à 2 voies (uniquement depuis les enceintes avant), indépendamment de la source de lecture.

La sélection de « 2ch Stereo » permettra une lecture comme suit pour la lecture de sources CD et BD/DVD.

Sources à 2 voies telles que CD

Le son stérééo est restitué via les enceintes avant.

Sources multivoies telles que BD/DVD

Les voies de lecture autres que les voies avant dans la source de lecture sont mélangées avec les voies avant et lues par les enceintes avant.

Appuyez à plusieurs reprises sur **[7]STEREO** pour sélectionner « 2ch Stereo ».



Pour désactiver la lecture stérééo, appuyez sur une des **[7]Touches de sélection sonore** pour sélectionner une correction de champ sonore autre que « 2ch Stereo ».



[7] Touches de sélection sonore

[7] MOVIE

[7] MUSIC

[7] STEREO

[7] SUR. DECODE

[7] STRAIGHT

[7] DIRECT





7 DIRECT

Profiter des corrections de champ sonore sans enceintes d'ambiance

Cet appareil vous permet d'utiliser des enceintes d'ambiance virtuelles afin de profiter des effets d'ambiance de champ sonore, même sans enceinte d'ambiance (mode Virtual CINEMA DSP). Vous pouvez même profiter d'une présence sonore d'ambiance avec une simple configuration minimale des enceintes avant uniquement.

Cet appareil passe automatiquement en mode Virtual CINEMA DSP si les enceintes d'ambiance sont indisponibles. 🌱1

Profiter de corrections de champ sonore avec un casque

Même si un casque est raccordé, vous pouvez facilement profiter de la présence de champ sonore de reproduction (mode SILENT CINEMA). 🌱2

Écoute d'une qualité sonore en hi-fi (mode direct)

Le mode Direct permet d'écouter le son de la source sélectionnée dans toute sa pureté en haute fidélité. Lorsque le mode direct est activé, cet appareil lit la source sélectionnée avec le dernier circuit. 🌱3

Appuyez sur **7** **DIRECT** pour activer le mode direct. 🌱4



Pour désactiver le mode direct, appuyez à nouveau sur **7** **DIRECT**.

- 🌱1 : Néanmoins, le mode Virtual CINEMA DSP ne peut pas être sélectionné dans les conditions suivantes :
- Lorsqu'un casque est raccordé à cet appareil.
 - Lorsqu'une correction de champ sonore « 7ch Stereo » est sélectionnée.
 - Lorsque le mode direct ou le mode de décodage direct est sélectionné.

- 🌱2 : Néanmoins, le mode SILENT CINEMA ne peut pas être sélectionné dans les conditions suivantes :
- Lorsqu'une correction de champ sonore « 7ch Stereo » est sélectionnée.
 - Lorsque le mode direct ou le mode de décodage direct est sélectionné.
- 🌱3 : Les caractéristiques suivantes sont désactivées en mode direct.

- correction de champ sonore, commande de tonalité
 - affichage et fonctionnement du menu Option et du menu Setup
- 🌱4 : Si le mode direct est activé, l'écran de l'afficheur de la face avant est plus faible afin de réduire le bruit. Lors que le mode direct est désactivé, la luminosité de l'écran revient au précédent réglage.











Corrections de champ sonore

 dans le tableau indique la correction de champ sonore pour le CINEMA DSP.







■ Catégorie : MOVIE

Corrections de champ sonore optimisées pour afficher les sources vidéo telles que films, programmes de télévision et jeux.

Standard 	Cette correction crée un champ sonore accentuant l'impression d'ambiance sans perturber le positionnement original du son correspondant aux différentes voies d'une gravure Dolby Digital et DTS. Il répond au concept de cinéma idéal où le public est enveloppé de belles réverbérations venant de la gauche, de la droite et de l'arrière.
Spectacle 	Cette correction restitue l'ambiance spectaculaire des superproductions cinématographiques. Il reproduit le champ sonore d'un grand cinéma correspondant aux films en cinémascope ou grand écran avec une excellente dynamique offrant tout à partir des sons les plus fins jusqu'aux sons les plus puissants et impressionnants.
Sci-Fi 	Cette correction restitue le son très élaboré des tout derniers films de science fiction et des films contenant des effets spéciaux. Elle reproduit des dialogues se distinguant nettement des effets sonores et de la musique de fond pour toutes sortes d'ambiances cinématographiques virtuelles.
Adventure 	Cette correction est idéale pour reproduire avec précision le son des films d'action et d'aventure. Ce champ sonore restreint les réverbérations et met l'accent sur la reproduction d'un espace large, de la gauche à la droite. La profondeur est également restreinte pour garantir une meilleure séparation des voies audio et la clarté du son.
Drama 	Ce champ sonore se caractérise par des réverbérations stables, adaptées à un grand nombre de films, comme les fictions, les comédies ou les comédies musicales. Les réverbérations sont modestes mais offrent une sensation 3D optimale avec des effets sonores et de la musique de fond léger mais restituant bien le volume autour de dialogues clairs et de la position centrale de manière à ne pas fatiguer à la longue le spectateur.
Mono Movie 	Cette correction est destinée aux sources vidéo monophoniques, par exemple les films classiques joués dans les bons vieux cinémas. Elle ajoute l'expansion et la réverbération optimales au son original pour recréer un espace confortable avec une certaine profondeur sonore.
Sports 	Cette correction permet d'écouter des émissions sportives et de variété en stéréo ce qui les rendra plus vivantes. Lors d'émissions sportives, les voix du commentateur et de l'annonceur sont nettement au centre tandis que l'ambiance du stade occupe le plus grand espace possible de manière à envelopper l'auditeur.
Action Game 	Ce champ sonore convient aux jeux d'actions, par exemple les courses d'auto et les jeux de tirs subjectifs. Il utilise les données de réflexion qui limitent l'ampleur des effets sur chaque voie pour restituer une ambiance de jeu puissante où l'auditeur a l'impression d'y être vraiment en accentuant les différents effets sonores mais en maintenant une sensation nette de la provenance des sons.
Roleplaying Game 	Ce champ sonore convient aux jeux de rôle et d'aventure. Les effets des champs sonores cinématographiques sont combinés aux champs sonores utilisés pour les « Action Game » de manière à ajouter de la profondeur et une sensation 3D pendant le jeu, tout en présentant les effets d'ambiance cinématographiques dans les scènes vidéo du jeu.

■ Catégorie : MUSIC

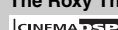
Ce champ sonore convient à l'écoute de sources de musique telles que des CD.

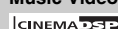
Hall in Munich 	Ce champ sonore simule une salle de concert de 2500 places environ située à Munich, aux parois intérieures revêtues de boiseries, comme c'est l'usage dans les salles de concerts européennes. Réverbérations fines et magnifiques, bien réparties, créant une atmosphère calmante. Le siège virtuel de l'auditeur est au centre gauche de la salle.
Hall in Vienna 	Salle de concert de taille moyenne, à environ 1700 places, de forme rectangulaire comme c'est l'usage à Vienne. Les piliers et les stucs ornementaux créent des réflexions extrêmement complexes venant de toute part, produisant des sons amples et riches.
Chamber 	Cette correction recrée un espace relativement grand avec un plafond haut comme dans une salle d'audience d'un palais. Les réverbérations agréables sont adaptées à la musique de cour ou à la musique de chambre.
Cellar Club 	Cette correction simule un club de musique au plafond bas et à l'atmosphère accueillante. Le champ sonore vivant et réaliste se caractérise par un son puissant, comme si l'auditeur était juste devant une petite scène.
The Roxy Theatre 	Ce champ sonore restitue l'ambiance d'un club de rock d'environ 460 places à Los Angeles. Le siège virtuel de l'auditeur est au centre gauche de la salle.
The Bottom Line 	Cette correction reproduit le champ sonore devant la scène du The Bottom Line, le légendaire club de jazz de New York. Environ 300 personnes peuvent prendre place à droite et à gauche dans un environnement sonore vibrant et réaliste.
Music Video 	Ce champ sonore correspond à une salle où ont lieu des concerts pop, rock et jazz. Le champ sonore qui accentue la richesse des voix et des solos ainsi que le rythme de la batterie avec le champ sonore ambiant qui restitue l'espace d'une grande salle de concert permettent à l'auditeur de se laisser fondre dans un environnement excitant.



■ Catégorie : STEREO

Idéale pour écouter des sources stéréo.

2ch Stereo	Utilisez cette correction pour que les sources multivoies soient réduites à 2 voies. Les signaux multivoies appliqués à l'entrée sont réduits à des signaux à 2 voies et restitués par les enceintes gauche et droite.
7ch Stereo 	Utilisez cette correction pour que le son sorte sur toutes les enceintes. Lors de la lecture de sources multivoies, cet appareil mélange la source sur 2 voies, ensuite restitue le son par toutes les enceintes. Cette correction crée un champ sonore très large qui convient bien à la musique de fond lors de soirées entre amis, etc.

■ Catégorie : ENHNCR (Compressed music enhancer)

Idéale pour écouter un son comprimé, tel que le MP3.

Straight Enhancer	Utilisez cette correction pour rétablir la profondeur et les dynamiques d'origine de 2 voies ou de plusieurs voies au son de compression.
7ch Enhancer	Utilisez ce programme pour reproduire des informations compressées en stéréo sur 7 voies.

■ Catégorie : SUR.DEC (mode de décodage d'ambiance)

Sélectionnez cette correction pour lire des sources avec les décodeurs sélectionnés. Vous pouvez lire des sources sonores à 2 voies et jusqu'à 7 voies à l'aide d'un décodeur d'ambiance.

<input type="checkbox"/> Pro Logic	Reproduit le son à l'aide du décodeur Dolby Pro Logic. Il convient à tous types de sources sonores.
<input type="checkbox"/> PLIIX Movie / <input type="checkbox"/> PLII Movie	Reproduit le son à l'aide du décodeur Dolby Pro Logic IIX (ou Dolby Pro Logic II). Il convient aux films. 🌟1
<input type="checkbox"/> PLIIX Music / <input type="checkbox"/> PLII Music	Reproduit le son à l'aide du décodeur Dolby Pro Logic IIX (ou Dolby Pro Logic II). Il convient à la musique. 🌟1
<input type="checkbox"/> PLIIX Game / <input type="checkbox"/> PLII Game	Reproduit le son à l'aide du décodeur Dolby Pro Logic IIX (ou Dolby Pro Logic II). Il convient aux jeux. 🌟1
Neo:6 Cinema	Reproduit le son à l'aide du décodeur DTS Neo:6. Il convient aux films.
Neo:6 Music	Reproduit le son à l'aide du décodeur DTS Neo:6. Il convient à la musique.

🌟1 : Vous ne pouvez pas sélectionner le décodeur Dolby Pro Logic IIX dans les conditions suivantes :

- Lorsque le réglage « Sur. B » dans « Speaker Setup » du menu Setup est réglé sur « None ».
- Lorsque le casque est raccordé.

Syntonisation FM/AM





- 4 TUNER
5 FM
5 AM

Lors de l'utilisation de la syntonisation FM/AM, réglez la direction de l'antenne FM/AM raccordée à cet appareil pour obtenir la meilleure réception.

(Modèle pour l'Asie et modèle Standard uniquement)

Les pas de fréquence de syntonisation FM/AM pré-réglée en usine sont 9 kHz pour AM et 50 kHz pour FM. Réalisez les réglages suivants et sélectionnez les pas de fréquence idéaux pour votre environnement d'écoute.

- 1 **Faites passer cet appareil en mode de veille.**
- 2 **Appuyez sur  tout en appuyant et maintenant enfoncé STRAIGHT sur la face avant.**
Relâchez les touches lorsque « ADVANCED SETUP » apparaît sur l'afficheur de la face avant. Après quelques secondes, les éléments du menu supérieur sont affichés. 

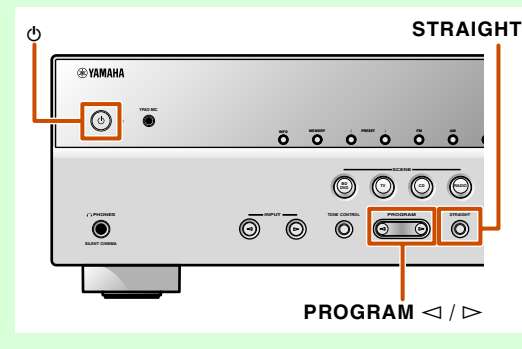

- 3 **Appuyez à plusieurs reprises sur PROGRAM > pour afficher « TU ».**



- 4 **Appuyez à plusieurs reprises sur STRAIGHT pour sélectionner un pas de fréquence.**

- 5 **Faites basculer cet appareil en mode veille, ensuite, faites-le basculer à nouveau.**
L'alimentation est activée avec les réglages que vous avez faits configurer.

Le syntoniseur FM/AM de cet appareil offre les deux modes suivants pour la syntonisation.

Syntonisation normale

Il est possible d'accorder une station FM/AM souhaitée en recherchant ou en spécifiant sa fréquence.

Syntonisation de présélections ([esp. p. 36](#))

Vous pouvez pré-régler les fréquences des stations FM/AM en les enregistrant avec des numéros spécifiques et ensuite, il suffit de sélectionner ces numéros pour syntoniser.

Les fréquences du syntoniseur FM/AM varieront en fonction du pays ou de la région dans lequel l'appareil est utilisé. Cette explication utilise un afficheur avec des fréquences utilisées dans les modèles pour le Royaume-Uni et pour l'Europe.

Sélection d'une fréquence pour réception (syntonisation normale)

- 1 Appuyez sur **4** TUNER pour basculer vers l'entrée de syntoniseur.
- 2 Appuyez sur **5** FM ou sur **5** AM pour sélectionner une bande de réception.



Continue à la page suivante

 1 : Reportez-vous à la section relative à « Fonctionnalité étendue qui peut être configurée au besoin (menu Advanced Setup) » ([esp. p. 66](#)) pour de plus amples détails sur le menu Advanced Setup.

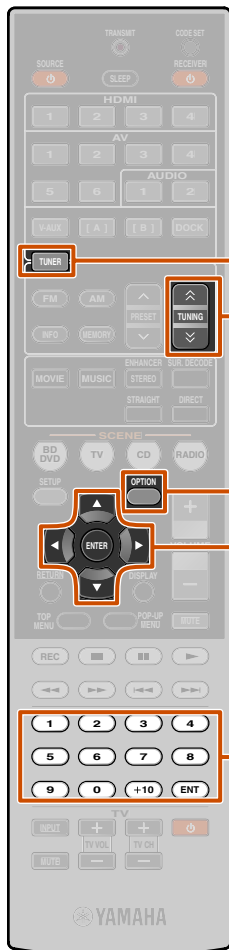

- 4 TUNER
- 5 TUNING ▲ / ▼
- 10 Curseur ▲ / ▼ / ◀ / ▶
- 10 ENTER
- 12 Touches numériques
- 17 OPTION

3 Utilisez 5 TUNING ▲ / ▼ pour régler une fréquence de réception.

5 TUNING ▲

Augmente la fréquence. Appuyez et maintenez la touche enfoncée pendant plus d'une seconde pour rechercher automatiquement une station sur une fréquence plus élevée que la fréquence actuelle. 🌱1

5 TUNING ▼

Diminue la fréquence. Appuyez et maintenez la touche enfoncée pendant plus d'une seconde pour rechercher automatiquement une station sur une fréquence plus basse que la fréquence actuelle. 🌱1

S'allume lors de la réception d'une émission depuis une station

S'allume lors de la réception d'une émission stéréo



■ Saisie d'un numéro de fréquence

En mode de mise en mémoire normal, utilisez les 12 Touches numériques sur le boîtier de télécommande pour entrer une fréquence. Laissez tomber le point de décimal lors de la saisie d'un numéro. 🌱2

Par exemple, entrez le chiffre comme suit pour sélectionner une station sur 98,50MHz.



■ Lorsque la réception du signal est faible

Lors de la réception d'une émission FM et que vous ne pouvez pas obtenir une émission stéréo stable, vous pouvez forcer cet appareil à recevoir en mode monophonique.

1 Appuyez sur 4 TUNER pour basculer vers l'entrée de syntoniseur.

2 Appuyez sur 17 OPTION pour afficher le menu Option. 🌱3

3 Utilisez 10 Curseur ▲ / ▼ pour sélectionner « FM Mode ».



4 Appuyez sur 10 ENTER et utilisez 10 Curseur ◀ / ▶ pour sélectionner « Mono ».



5 Une fois le réglage terminé, appuyez sur 17 OPTION pour fermer le menu Option.

Pour reprendre les réglages d'origine de cet appareil, utilisez la même procédure et sélectionnez « Stereo » à l'étape 4.

Enregistrement et rappel d'une fréquence (syntonisation de présélections)

Vous pouvez enregistrer jusqu'à 40 stations FM/AM en tant que stations présélectionnées. La présélection des stations peut se faire suivant deux méthodes, « Auto Preset » et « Manual Preset ». Utilisez une de ces méthodes pour enregistrer les stations.

■ Présélection automatique des stations FM (Auto Preset)

Le syntoniseur détecte automatiquement les stations FM se caractérisant par un signal puissant et enregistre jusqu'à 40 stations.

Les stations AM ne peuvent pas être automatiquement enregistrées. Utilisez la mise en mémoire manuelle des stations (p. 37).

1 Appuyez sur 4 TUNER pour basculer vers l'entrée de syntoniseur.

2 Appuyez sur 17 OPTION pour afficher le menu Option. 🌱3

3 Utilisez 10 Curseur ▲ / ▼ pour sélectionner « Auto Preset ».



Continue à la page suivante

🌱1 : Lors de la recherche d'une station, relâchez la touche une fois la recherche démarrée.

🌱2 : « Wrong Station! » apparaît sur l'afficheur de la face avant lorsque vous saisissez une fréquence qui ne correspond pas à la plage acceptable. Assurez-vous que la fréquence saisie est correcte.

🌱3 : Reportez-vous à la section relative à « Configuration des réglages spécifiques à chaque source d'entrée (menu Option) » (p. 45) pour de plus amples détails sur le menu Option.

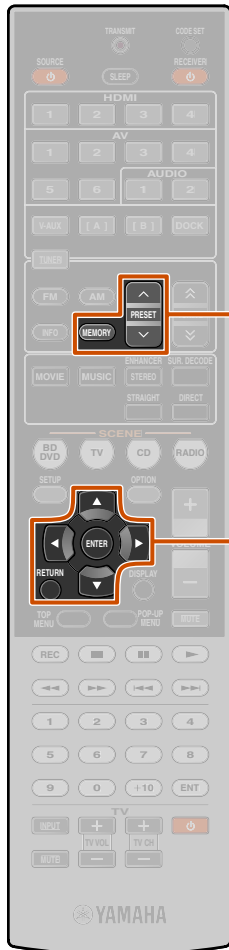

- 5 MEMORY
- 5 PRESET ^ / v
- 10 Curseur Δ / ▽
- 10 ENTER
- 10 RETURN

4 Appuyez sur **10**ENTER, ensuite, appuyez sur **5**PRESET ^ / v ou sur **10**Curseur Δ / ▽ pour choisir le numéro de présélection à partir duquel la fonction de présélection automatique démarrera.

Auto Preset commencera environ 5 secondes après que vous ayez sélectionné un numéro de présélection.

Si vous ne sélectionnez pas un numéro de présélection, Auto Preset (présélection automatique) commencera environ 5 secondes après l'affichage de « READY ».

Sélection d'un numéro de présélection

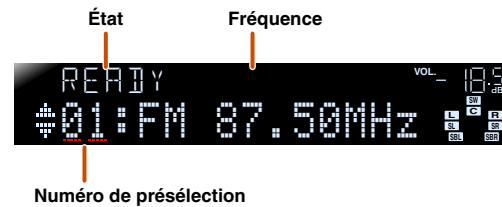

Pour annuler l'enregistrement, appuyez sur **10**RETURN.

Pendant Auto Preset



Lorsque Auto Preset est terminé



Le menu Option se ferme automatiquement une fois la présélection terminée. 🌱1

Enregistrement manuel des stations (Manual Preset)

Sélectionnez les stations manuellement et enregistrez-les individuellement en tant que présélection.

1 Accordez la station que vous souhaitez enregistrer en vous reportant à « Sélection d'une fréquence pour réception (syntonisation normale) » (p. 35).

2 Utilisez une des méthodes suivantes pour enregistrer la station que vous recevez actuellement.

■ Enregistrement sur un numéro de présélection sur lequel aucune station n'est enregistrée

Appuyez sur **5**MEMORY pendant 3 secondes minimum. La station sera automatiquement enregistrée sur le numéro de présélection le plus bas disponible (ou le nombre suivant après celui enregistré le plus récemment).



■ Désignation d'un numéro de présélection pour l'enregistrement

Appuyez une fois sur **5**MEMORY pour afficher « Manual Preset » sur l'afficheur de la face avant. Après un court instant, le numéro de présélection où la station a été enregistrée apparaîtra.

Numéro de présélection

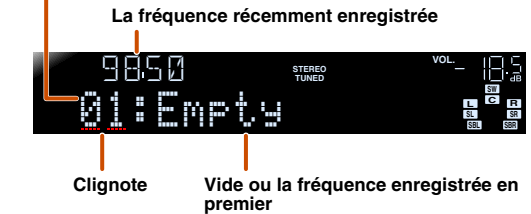

Appuyez sur **5**PRESET ^ / v pour sélectionner le numéro sur lequel enregistrer la station, ensuite, appuyez sur **5**MEMORY pour enregistrer.

Pour annuler l'enregistrement, appuyez sur **10**RETURN ou n'utilisez pas la télécommande pendant environ 30 secondes.

🌱1 : La mise en mémoire avec le numéro de présélection le plus bas sera automatiquement sélectionnée immédiatement après la présélection.

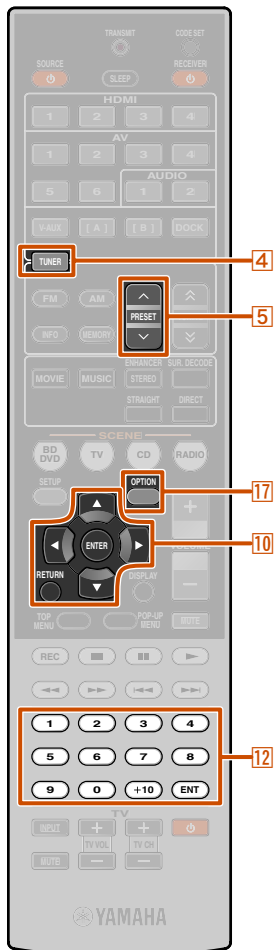

- 4 TUNER
- 5 PRESET ^ / v
- 10 Curseur Δ / ▽
- 10 ENTER
- 10 RETURN
- 12 Touches numériques
- 17 OPTION

Rappel d'une station présélectionnée

Vous pouvez appeler des stations présélectionnées enregistrées par la mise en mémoire automatique de stations ou la mise en mémoire manuelle de stations. 🌱1

Pour sélectionner une station enregistrée, appuyez sur 5 PRESET ^ / v pour sélectionner le numéro de présélection de la station. 🌱2

Suppression de stations présélectionnées

1 Appuyez sur 4 TUNER pour basculer vers l'entrée de syntoniseur.

2 Appuyez sur 17 OPTION pour afficher le menu Option. 🌱3

3 Utilisez 10 Curseur Δ / ▽ pour afficher « Clear Preset » et appuyez sur 10 ENTER.

Le numéro de la présélection à supprimer

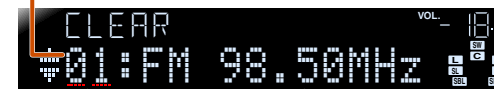

Clignote

Fréquences enregistrées

Appuyez sur 10 RETURN pour annuler l'opération.

4 Utilisez 10 Curseur Δ / ▽ pour sélectionner le numéro de présélection que vous souhaitez supprimer, ensuite, appuyez sur 10 ENTER pour le supprimer.

Répétez cette opération pour supprimer l'enregistrement de plusieurs numéros.

5 Appuyez sur 17 OPTION pour terminer cette opération.

Syntonisation du Système de données radio (Modèles pour le Royaume-Uni et l'Europe uniquement)

Le Système de données radio est un système de radiocommunication de données utilisé par les stations FM dans de nombreux pays. Cet appareil peut recevoir diverses données de Système de données radio telles que « Program Service », « Program Type », « Radio Text », « Clock Time » lors de la réception de stations d'émission de Système de données radio.

Affichage des informations du Système de données radio

Vous pouvez afficher les 4 types d'information de Système de données radio : « Program Service », « Program Type », « Radio Text », « Clock Time ».

1 Syntonisez la station d'émission de Système de données radio souhaitée.

Nous vous recommandons d'utiliser la mise en mémoire automatique pour accorder les stations d'émission de Système de données radio (réf. p. 36).

Continue à la page suivante

🌱1 : Les numéros de présélection sur lesquels aucune stations ne sont enregistrées seront passés. « No Presets » ou « No Presets in Memory » s'affiche lorsqu'il n'y a pas de stations enregistrées.

🌱2 : Pour sélectionner une station en sélectionnant un numéro de présélection, utilisez les 12 Touches numériques pour saisir le numéro de présélection de la station que vous souhaitez écouter. Lorsqu'un numéro incorrect est saisi, « Wrong Num. » apparaît sur l'afficheur de la face avant. Assurez-vous que vous avez entré un numéro correct.

🌱3 : Reportez-vous à la section relative à « Configuration des réglages spécifiques à chaque source d'entrée (menu Option) » (réf. p. 45) pour de plus amples détails sur le menu Option.

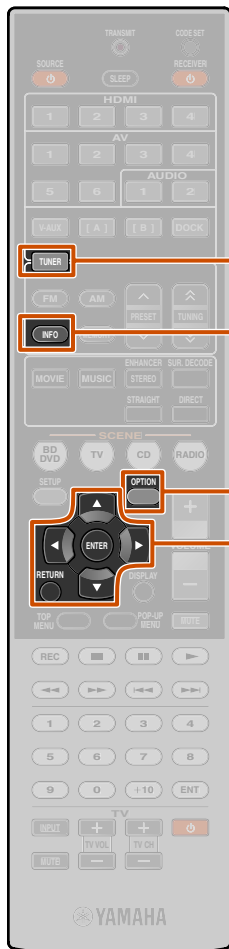

- 4 TUNER
- 6 INFO
- 10 Curseur Δ / ∇
- 10 ENTER
- 10 RETURN
- 17 OPTION

2 Appuyez à plusieurs reprises sur **6** INFO jusqu'à ce que les informations souhaitées s'affichent.

Les informations sur l'afficheur changent lorsque vous appuyez sur la touche. Ce type d'information s'affiche pendant un instant, ensuite, les informations s'affichent. 🌱1

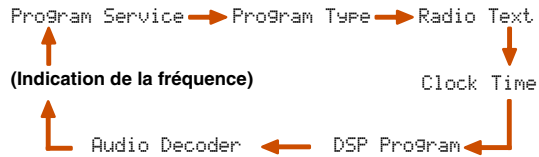

Le contenu des informations est comme suit.

Type d'informations	Description
Program Service	Affiche le nom du service de programme de Système de données radio en cours de réception.
Program Type	Affiche le type du programme de Système de données radio en cours de réception.
Radio Text	Affiche les informations relatives au programme de Système de données radio en cours de réception.
Clock Time	Affiche l'heure actuelle.
DSP Program	Affiche la correction de champ sonore actuellement sélectionnée.
Audio Decoder	Affiche le décodeur d'ambiance actuellement sélectionné.

Afficheur de la face avant (Lorsque « Program Type » est sélectionné)

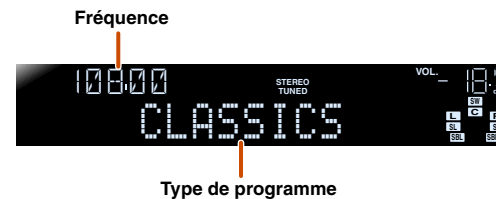

« Program Service », « Program Type », « Radio Text » et « Clock Type » ne s'affichent pas lorsque la station radio ne fournit pas le service de Systèmes de données radio.

1 Réception d'info trafic automatique (modèles pour le Royaume-Uni et l'Europe uniquement)

Lorsque le syntoniseur est activé, cet appareil peut automatiquement rechercher et recevoir des transmissions depuis les stations d'émission d'info trafic. Pour démarrer cette fonction :

1 Appuyez sur **4** TUNER pour basculer vers l'entrée de syntoniseur.

2 Appuyez sur **17** OPTION pour afficher le menu Option. 🌱2



3 Utilisez **10** Curseur Δ / ∇ pour sélectionner « TrafficProgram ».



4 Appuyez sur **10** ENTER pour activer la fonction de recherche.



- La recherche de transmission commencera dans environ 5 secondes. Ou, lorsque l'indicateur d'état lit « READY », vous pouvez commencer la recherche immédiatement en appuyant sur **10** ENTER.
- Appuyer sur **10** RETURN juste avant ou pendant une recherche permet de revenir au menu Option.
- Lorsque l'état est « READY », utilisez **10** Curseur Δ / ∇ pour démarrer une recherche dans le sens spécifié.
 - 10** Curseur Δ : Recherche vers le haut à partir de la fréquence actuelle.
 - 10** Curseur ∇ : Recherche vers le bas à partir de la fréquence actuelle.

Lorsqu'une station de trafic est trouvée, elle apparaît sur l'afficheur et le menu Option se ferme.



Si le récepteur ne peut pas trouver une station de trafic, « TP Not Found » apparaît sur l'afficheur, et le menu Option se ferme peu après.

🌱1 : « PTY Wait », « RT Wait » ou « CT Wait » risque d'apparaître lorsque Program Type, Radio Text ou Clock Time s'affiche. Cela indique que cet appareil est en train de recevoir des données (ou arrête de recevoir des données). Si les données sont acceptables, les informations correspondantes s'affichent au bout d'un moment.

🌱2 : Reportez-vous à la section relative à « Configuration des réglages spécifiques à chaque source d'entrée (menu Option) » (esp. 45) pour de plus amples détails sur le menu Option.

Lecture depuis votre iPod™/iPhone™

Une fois que vous avez raccordé une station universelle iPod Yamaha (telle que la YDS-12, vendue séparément) à cet appareil, vous pouvez profiter de votre iPod/iPhone à l'aide du boîtier de télécommande fourni avec cet appareil. Lors de la lecture à partir d'un iPod/iPhone, vous pouvez également utiliser les corrections de champ sonore compressed music enhancer (p. 34) pour donner aux formats audio comprimé tels que MP3 un son plus sec, plus dynamique.

- iPod touch, iPod (Click and Wheel y compris iPod classic), iPod nano, iPod mini, iPhone, iPhone 3G et iPhone 3GS sont pris en charge (à partir de mars 2010).
- Lors du raccordement d'un iPhone, veuillez utiliser un YDS-12.
- Certaines fonctions risquent de ne pas être compatibles selon le modèle ou la version du logiciel de votre iPod.
- Certaines fonctions ne sont peut-être pas disponibles pour certains modèles de station universelle iPod Yamaha. Ces explications concernent essentiellement la YDS-12.

Raccordement de la station universelle iPod Yamaha

Utilisez le câble prévu pour raccorder la station à la prise DOCK sur le panneau arrière de cet appareil. Reportez-vous au mode d'emploi de la station universelle iPod pour de plus amples informations sur la manière de raccorder votre iPod/iPhone.

ATTENTION

Pour éviter les accidents, placez cet appareil en mode de mise en veille avant le raccordement d'une station universelle iPod.

Mettez l'appareil sous tension et placez votre iPod/iPhone sur la station. Cet appareil est maintenant prêt pour la lecture.

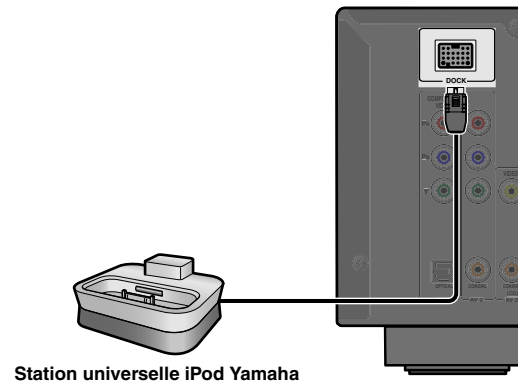

Station universelle iPod Yamaha

Commande d'un iPod™/iPhone™

Après le réglage de votre iPod/iPhone sur votre station, appuyez simplement sur **DOCK** pour basculer sur l'entrée DOCK afin d'utiliser votre iPod/iPhone.

L'iPod/iPhone peut être utilisé de les deux manières suivantes.

Mode lecture simple :

lit le son et la vidéo via l'appareil tout en affichant le menu affiché à l'écran iPod/iPhone.

Mode de navigation :

lit le iPod/iPhone tout en visualisant le menu affiché sur le téléviseur.



4 DOCK

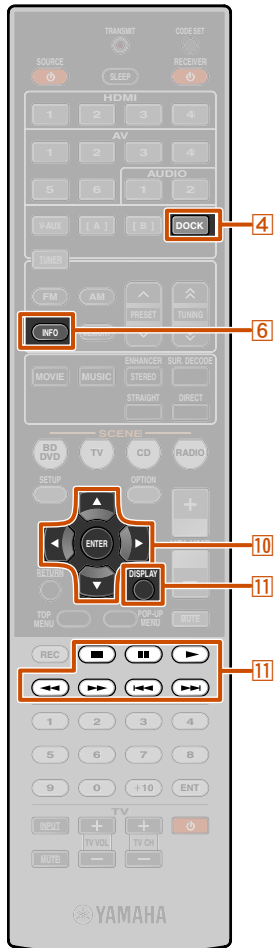

Lecture uniquement le son de l'iPod/iPhone via l'appareil (Mode lecture simple)

Utilisez les touches de commande à distance suivantes pour utiliser (lecture, arrêt, saut, etc.) votre iPod/iPhone. Vous pouvez vérifier les informations sur le morceau sur l'écran iPod/iPhone. 🌱1

4 DOCK	Basculez sur l'entrée DOCK (iPod).
10 Curseur Δ / ▽	Déplace le curseur vers le haut et vers le bas sur les différents champs.
10 Curseur < / >	Reviennent au menu précédent ou entre dans le menu que vous avez sélectionné.
10 ENTER	Entrez dans le menu sélectionné.
11 DISPLAY	Bascule entre le mode de lecture simple ou le mode de navigation.
11 ◀◀	Recherche vers l'arrière lorsqu'elle est maintenue enfoncée.
11 ▶▶	Recherche vers l'avant lorsqu'elle est maintenue enfoncée.
11 ◀◀◀	Revient au début du morceau actuellement en cours de lecture. Appuyer à plusieurs reprises permet de sauter un morceau vers l'arrière à chaque pression.
11 ▶▶▶	Passe au début du prochain morceau.
11 □	Arrête la lecture.
11 ⏸	Permute entre la lecture et la pause.
11 ▶	Permute entre la lecture et la pause.

Lecture de l'iPod/iPhone visualisant le menu affiché sur le téléviseur (Mode de navigation)

Faites fonctionner l'iPod/iPhone à l'aide de la télécommande de l'appareil, tout en visualisant le menu affiché sur le téléviseur.

- Les informations sur l'iPod/iPhone peuvent uniquement être affichées en caractères alphanumériques. « _ » (souligner) s'affiche pour les caractères que cet appareil ne peut pas afficher.
- Lors de l'affichage des informations de lecture dans le mode de navigation, les informations sur le morceau (Artiste, Album, Morceau) s'affichent sur la face avant. Changez les informations affichées en appuyant à plusieurs reprises sur **6 INFO**.
- (Sauf iPod touch et iPhone) Dans le menu de navigation, la « marque Yamaha » sera affichée sur l'écran iPod/iPhone. Vous ne pouvez pas commander directement votre iPod/iPhone alors que cette marque est affichée.

1 Appuyez sur **4 DOCK** pour basculer sur l'entrée DOCK.

2 Appuyez sur **11 DISPLAY** pour basculer en mode de navigation.

Appuyez à nouveau sur **11 DISPLAY** pour revenir en mode de lecture simple.

3 Appuyez sur **10 Curseur Δ / ▽** pour sélectionner le contenu (musique ou vidéo) que vous souhaitez lire, ensuite, appuyez sur **10 Curseur ▶**. 🌱2

4 Sélectionnez les éléments de menu d'iPod/iPhone à l'aide de **10 Curseur Δ / ▽ / < / >**, ensuite, appuyez sur **10 ENTER** pour la lecture. L'écran suivant apparaît sur l'afficheur pendant la lecture.

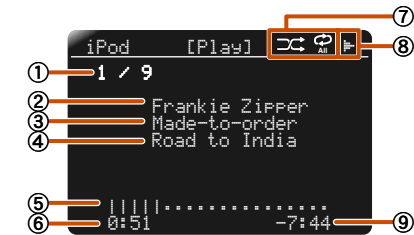

- 1 Nombre de pistes/pistes totales
- 2 Nom de l'artiste
- 3 Titre de l'album
- 4 Titre du morceau
- 5 Barre de progression
- 6 Temps écoulé
- 7 Icônes aléatoire et répétition
- 8 Etat de l'iPod/iPhone (lecture, pause, recherche avant, recherche arrière)
- 9 Temps restant

- 4 DOCK**
- 6 INFO**
- 10 Curseur Δ / ▽ / < / >**
- 10 ENTER**
- 11 DISPLAY**
- 11 □**
- 11 ⏸**
- 11 ▶**
- 11 ◀◀**
- 11 ▶▶**
- 11 ◀◀◀**
- 11 ▶▶▶**

🌱1 : Les commandes sur l'iPod/iPhone peuvent également être utilisées en mode de lecture simple.

🌱2 : Les vidéos ne seront pas affichées si votre iPod ou station universelle iPod Yamaha ne prend pas en charge la fonction de navigation pour parcourir les fichiers vidéo.



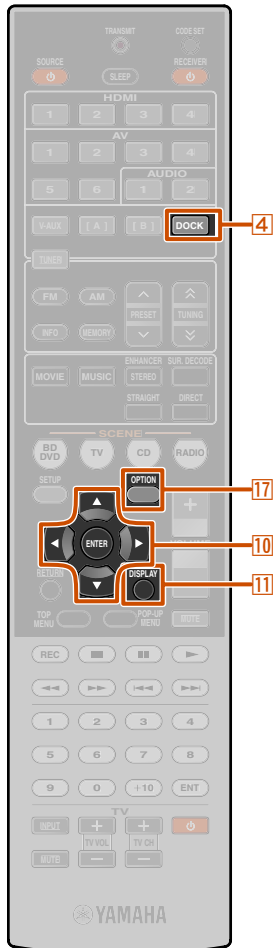

- 4** DOCK
- 10** Curseur $\Delta / \nabla / \leftarrow / \rightarrow$
- 10** ENTER
- 11** DISPLAY
- 17** OPTION

Lecture aléatoire/répétée

Vous pouvez utiliser des fonctions de lecture spéciale comme la lecture aléatoire et la lecture répétée en affichant d'abord le menu Option.

- 1** Appuyez sur **4** DOCK pour basculer sur l'entrée DOCK.
- 2** Appuyez sur **11** DISPLAY pour basculer en mode de navigation.
- 3** Appuyez sur **17** OPTION pour afficher le menu Option. 1
- 4** Appuyez sur **10** Curseur Δ / ∇ pour sélectionner la fonction de lecture souhaitée, « Shuffle » ou « Repeat », ensuite appuyez sur **10** ENTER.

Shuffle

Lit des morceaux ou des albums dans un ordre aléatoire. Lorsque la fonction aléatoire est activée, « » apparaît sur l'écran du téléviseur.

Off	Ne lit pas des morceaux ou des albums dans un ordre aléatoire.
Songs	Lit des « Morceaux » dans un ordre aléatoire.
Albums	Lit des « Albums » dans un ordre aléatoire.

Repeat

Lits des morceaux ou des albums à plusieurs reprises.

Off	Ne lit pas de morceaux ou d'albums à plusieurs reprises.
One	Lit un « Morceau » à plusieurs reprises.
All	Lorsque tous les « Morceaux » ont été lus, revient au début et répète la lecture.

Lorsque la fonction répétition est activée, « (Un) » ou « (Tout) » apparaît sur l'écran du téléviseur.

- 5** Appuyez sur **10** Curseur \leftarrow / \rightarrow pour sélectionner la fonction de lecture souhaitée.
- 6** Pour fermer le menu Option, appuyez sur **17** OPTION.
- 7** Lecture de l'iPod/iPhone.

La lecture de l'iPod/iPhone démarre en utilisant la fonction sélectionnée au cours de l'étape 5.

Pour désactiver la lecture aléatoire/répétée, répétez les étapes ci-dessus et remplacez les réglages sur « Off ».

■ Pour charger l'iPod/iPhone lorsque cet appareil est en mode de mise en veille

Si vous raccordez un iPod/iPhone à la station universelle iPod, l'iPod/iPhone se chargera toujours lorsque l'appareil est sous tension.

Cet appareil peut charger un iPod/iPhone même lorsqu'il est en mode de mise en veille (Fonction de charge de mise en veille iPod).

Vérifiez l'indicateur HDMI Through/charge iPod sur la face avant de l'appareil pour vérifier si cet appareil recharge un iPod/iPhone pendant le mode de mise en veille. Pendant le chargement d'un iPod/iPhone, le témoin de charge HDMI Through/iPod s'allume. Lorsque la fonction Standby Through est désactivée, le témoin s'éteint une fois le chargement terminé.

Le cas échéant, vous pouvez également désactiver la fonction de charge en veille de l'iPod.

- 1** Appuyez sur **4** DOCK pour basculer vers l'entrée DOCK.
- 2** Appuyez sur **17** OPTION pour afficher le menu Option.
- 3** Utilisez **10** Curseur Δ / ∇ pour afficher « Standby Charge » et appuyez sur **10** ENTER.

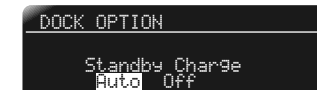

- 4** Utilisez **10** Curseur \leftarrow / \rightarrow pour basculer le réglage sur « Off ».
- 5** Une fois le réglage terminé, appuyez sur **17** OPTION pour fermer le menu Option.

Pour activer à nouveau la fonction de charge en veille, suivez de nouveau cette procédure et changez le réglage « Standby Charge » pour le replacer sur « Auto ».

1 : Reportez-vous à la section relative à « Configuration des réglages spécifiques à chaque source d'entrée (menu Option) » ([p. 45](#)) pour de plus amples détails sur le menu Option.

Lecture à partir d'appareils Bluetooth™

Vous pouvez raccorder un Récepteur Audio Sans Fil Bluetooth Yamaha (tel que le YBA-10, vendu séparément) à cet appareil et profiter d'une lecture sans fil à partir de lecteurs de musique portable compatible avec Bluetooth. 🌱1

REMARQUE

Si vous utilisez un appareil Bluetooth en mode lecture pour la première fois, vous devez d'abord, jumeler les appareils (enregistrer les appareils Bluetooth). Lors de l'établissement d'une connexion sans fil, vous devez effectuer un jumelage sur cet appareil mais aussi sur l'appareil Bluetooth.

Raccordement d'un Récepteur Audio Sans Fil Bluetooth Yamaha

Utilisez le câble prévu pour raccorder la station à la prise DOCK sur le panneau arrière de cet appareil. La connexion du Récepteur Audio Sans Fil Bluetooth sera terminée dès que cet appareil sera mis sous tension.

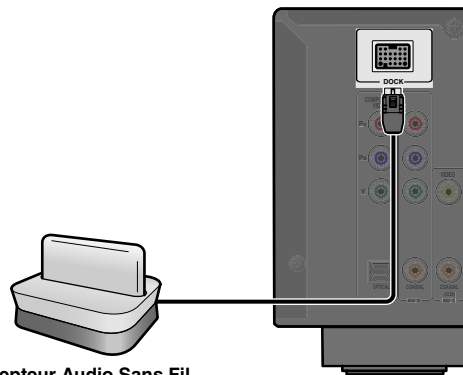

Récepteur Audio Sans Fil Bluetooth Yamaha

ATTENTION

Pour éviter les accidents, placez cet appareil en mode de mise en veille avant de raccorder un Récepteur Audio Sans Fil Bluetooth.

Jumelage d'appareils Bluetooth™

Veillez à réaliser le jumelage lors du raccordement d'un appareil Bluetooth pour la première fois ou lorsque des réglages ont été sélectionnés.

Reportez-vous au mode d'emploi de votre appareil Bluetooth si vous en ressentez le besoin lors du jumelage.

Le Récepteur Audio Sans Fil Bluetooth peut être jumelé avec huit appareils Bluetooth maximum. Lors du jumelage du neuvième appareil, les réglages de jumelage pour l'appareil qui n'a pas été utilisé pendant une longue période seront supprimés.

- Appuyez sur **4** DOCK pour basculer sur l'entrée DOCK.
- Mettez sous tension l'appareil Bluetooth avec lequel vous souhaitez jumeler et réglez-le sur le mode de jumelage.
- Appuyez sur **17** OPTION pour afficher le menu Option et utilisez **10** Curseur Δ / ∇ pour sélectionner « Pairing ».



- Appuyez sur **10** ENTER pour démarrer le jumelage.



- Pour annuler le jumelage, appuyez sur **10** RETURN.
- Vous pouvez également appuyer sur **5** MEMORY et la maintenir enfoncée sur la face avant pour commencer le jumelage.

- Veillez à ce que l'appareil Bluetooth reconnaisse le Récepteur Audio Sans Fil Bluetooth.

Lorsque l'appareil est reconnu, il apparaît dans la liste des appareils Bluetooth, par exemple sous « YBA-10 YAMAHA ».

- Sélectionnez le Récepteur Audio Sans Fil Bluetooth dans la liste des appareils Bluetooth, ensuite, entrez une clé d'accès « 0000 » dans l'appareil Bluetooth. 🌱2

Lorsque le jumelage se produit correctement



- 4** DOCK
- 5** MEMORY
- 10** Curseur Δ / ∇
- 10** ENTER
- 10** RETURN
- 17** OPTION

- 🌱1 : Cet appareil prend en charge le A2DP (Advanced Audio Distribution Profile) du profil Bluetooth.
- 🌱2 : En fonction des appareils Bluetooth, la connexion sans fil est effectuée juste après le jumelage. Dans ce cas, « BT connected » s'affiche à la place de « Completed ».

Utilisation d'appareils Bluetooth™

Une fois le jumelage terminé, exécutez la procédure suivante pour obtenir une connexion sans fil entre cet appareil et l'appareil Bluetooth. Une fois la connexion sans fil terminée, vous lisez à partir des appareils Bluetooth.

En fonction des appareils Bluetooth, l'établissement d'une connexion sans fil se fait automatiquement ou en faisant fonctionner les appareils Bluetooth. Dans ce cas, il est inutile d'exécuter la procédure suivante.

1 Appuyez sur **4** DOCK pour basculer sur l'entrée DOCK.

2 Appuyez sur **17** OPTION pour afficher le menu Option.

3 Utilisez **10** Curseur Δ / ∇ pour sélectionner « Connect » et appuyez sur **10** ENTER. **1**

Lorsque la connexion sans fil est terminée



« Not found » s'affiche lorsqu'il y a une erreur de connexion. Assurez-vous que les conditions suivantes ont été respectées, et essayez d'établir à nouveau une connexion sans fil.

- Cet appareil et l'appareil Bluetooth sont jumelés.
- L'appareil Bluetooth est allumé.
- L'appareil Bluetooth se trouve à 10 mètres maximum du Récepteur Audio Sans Fil Bluetooth.

4 Faites fonctionner l'appareil Bluetooth pour la lecture.

Pour déconnecter une connexion sans fil, répétez les mêmes étapes, et à l'étape 3, sélectionnez « Disconnect ».

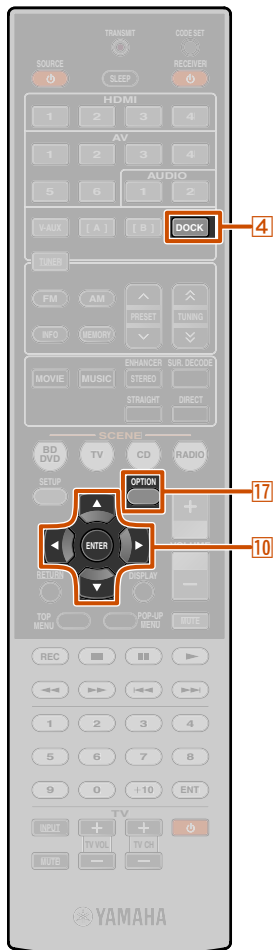

- 4** DOCK
- 10** Curseur Δ / ∇
- 10** ENTER
- 17** OPTION

1 : « Disconnect » s'affiche lorsqu'un appareil Bluetooth est raccorder.

CONFIGURATION

Configuration des réglages spécifiques à chaque source d'entrée (menu Option)

Ce récepteur possède un seul menu d'option spécifique à chaque type de source d'entrée, tel que volume trim pour les sources d'entrée compatibles, l'affichage de données audio/vidéo pour signaux depuis des appareils de lecture et d'autres éléments de menu fréquemment utilisés.

Affichage et configuration du menu Option

Vous pouvez afficher les opérations du menu Option sur l'afficheur de la face avant ou sur l'OSD (sur l'afficheur d'écran) affiché sur votre téléviseur pendant que vous l'utilisez. Cette explication utilise des références à l'afficheur OSD sur votre téléviseur.

1 Utilisez le **4** Sélecteur d'entrée sur la télécommande pour sélectionner le menu Option que vous souhaitez afficher.

2 Appuyez sur **17** OPTION.
Le menu Option apparaît pour la source d'entrée souhaitée.

Menu Option

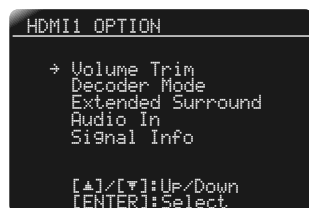

3 Sélectionnez l'élément de commande/configuration souhaité à l'aide de **10** Curseur Δ / ∇ et appuyez sur **10** ENTER.

Les éléments de menu Option affichés varient en fonction de la source d'entrée.
Pour plus de détails, lisez la section éléments du menu Option.

4 Sélectionnez l'élément de menu souhaité (ou activez une fonction) à l'aide de **10** Curseur $\Delta / \nabla / \leftarrow / \rightarrow$ et de **10** ENTER.

Les paramètres de l'élément sélectionné sont affichés. Les paramètres que vous pouvez régler varient en fonction des éléments de menu.

- Vous pouvez également utiliser **10** RETURN pour revenir à l'écran précédent ou fermer le menu Option.
- Certains éléments de menu sélectionnés risquent de fermer automatiquement le menu Option lorsque leurs fonctions sont réalisées.

5 Pour fermer le menu Option, appuyez sur **17** OPTION.

Pendant quelques secondes après la fermeture du menu Option, les touches de la télécommande risquent de ne pas fonctionner. Si tel est le cas, resélectionnez la source d'entrée.

Éléments du menu Option

Les éléments de menu suivants sont fournis pour chaque source d'entrée.

HDMI1-4	Volume Trim	Decoder Mode	Extended Surround
	Audio In	Signal Info	
AV1-2	Volume Trim	Decoder Mode	Extended Surround
	Audio In	Signal Info	
AV3-4	Volume Trim	Decoder Mode	Extended Surround
	Signal Info		
AV5-6	Volume Trim		
AUDIO1-2	Volume Trim		
V-AUX	Volume Trim		
TUNER	Volume Trim	FM Mode	Auto Preset
		Clear Preset	Traffic Program 📶1
iPod (DOCK)	Volume Trim	Shuffle	Repeat
		Standby Charge	
Bluetooth (DOCK)	Volume Trim	Connect/Disconnect	Pairing

- 4** Sélecteur d'entrée
- 10** Curseur $\Delta / \nabla / \leftarrow / \rightarrow$
- 10** ENTER
- 10** RETURN
- 17** OPTION

📶1 : Modèles pour le Royaume-Uni et l'Europe uniquement.

Réglage du volume entre les sources d'entrée

Volume Trim

Source d'entrée : Toutes

Réduit tout changement de volume lors du basculement entre les sources d'entrée en corrigeant les différences de volume dans chaque source d'entrée. Vous pouvez ajuster ce paramètre pour chaque source d'entrée.

Plage réglable	-6,0 dB à 0,0 dB à +6,0 dB
Réglage par défaut	0,0 dB
Intervalle de réglage	Pas de 0,5 dB

Réglage du format des signaux audio numériques

Decoder Mode

Source d'entrée : HDMI1-4, AV1-4 

Règle le format de son numérique pour lire sur DTS. Par exemple, si le format n'est pas automatiquement correctement détecté même pendant la lecture du format audio DTS, cet élément de menu peut être utilisé pour régler le format de lecture sur DTS.

Auto (par défaut)	Le format audio est automatiquement sélectionné pour correspondre au format du son d'entrée.
DTS	Sélectionne uniquement les signaux DTS. D'autres signaux d'entrée ne sont pas reproduits.

Sélection de la méthode de lecture de signal à 5.1 voies

Extended Surround

Source d'entrée : HDMI1-4, AV1-4 

Choisit de reproduire des signaux d'entrée à 5.1 voies en 6.1 ou 7.1 voies lorsque les enceintes d'ambiance arrière sont utilisées.

Auto (par défaut)	Sélectionne automatiquement le décodeur qui convient le mieux si une balise pour la reproduction de la voie d'ambiance arrière est présente et reproduit les signaux en 6.1 ou 7.1 voies.
<input checked="" type="checkbox"/> PLIIx Movie	Reproduit toujours des signaux à 7.1 voies à l'aide du décodeur Dolby Pro Logic IIx Movie que les signaux de voie d'ambiance arrière soient contenus ou pas. Vous pouvez sélectionner ce paramètre lorsque deux enceintes d'ambiance arrière sont raccordées.
<input checked="" type="checkbox"/> PLIIx Music	Reproduit toujours des signaux en 6.1 ou 7.1 voies à l'aide du décodeur Dolby Pro Logic IIx Music qu'ils contiennent ou non des signaux de voie d'ambiance arrière. Vous pouvez sélectionner ce paramètre lorsqu'une ou deux enceintes d'ambiance arrière sont raccordées.
EX/ES	Sélectionne automatiquement le décodeur qui convient le mieux pour les signaux d'entrée qu'une balise pour la reproduction de voie d'ambiance arrière soit présente ou non et reproduit toujours des signaux en 6.1 voies.
Off	Reproduit toujours des voies d'origine qu'une balise pour la reproduction de voie d'ambiance arrière soit présente ou non.

 1 : AV5-6 ou AUDIO1-2 sont également disponibles lorsque la fonction « Audio Return Channel » est activée, et la source est utilisée pour l'entrée audio du téléviseur (TV Audio In).

■ Combinaison de source d'entrée HDMI/AV1-2 vidéo et audio

Audio In

Source d'entrée : HDMI1-4, AV1-2

Combine vidéo depuis les sources d'entrée HDMI ou AV avec des entrées sonores analogiques/numériques dans des situations telles que :

- un appareil de lecture est raccordé à l'aide d'un câble HDMI mais ne peut pas transmettre de sons via HDMI
- un appareil de lecture avec sortie vidéo à composantes et sortie audio analogique (tel que certaines consoles de jeu) est raccordé au système

Entrées qui changent la source audio

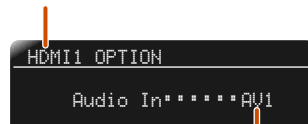

Prises d'entrée audio attribuables

Pour changer les attributions, sélectionnez d'abord une source d'entrée (HDMI1-4 ou AV1-2) en tant qu'entrée vidéo, ensuite, sélectionnez des prises d'entrée audio dans ce menu.

Réglez de la manière suivante en fonction de la combinaison désirée des prises d'entrée audio.

Entrées audio	Méthode de réglages
Entrée audio numérique optique	Sélectionnez AV1 ou AV4. Raccordez le câble audio de l'appareil externe à la prise numérique optique pour l'entrée sélectionnée.
Entrée audio numérique coaxiale	Sélectionnez AV2 ou AV3. Raccordez le câble audio de l'appareil externe à la prise numérique coaxiale pour l'entrée sélectionnée.
Entrée audio analogique	Sélectionnez une entrée parmi AV5, AV6, AUDIO1 ou AUDIO2. Raccordez le câble audio de l'appareil externe à la prise audio pour l'entrée sélectionnée.

- Pour plus de détails concernant les réglages, reportez-vous à « Réception des signaux vidéo à partir de la prise HDMI et des signaux audio à partir d'une prise autre que HDMI » (p. 18) et à « Raccordement des composants à des appareils de sortie audio analogique » (p. 19).
- Pour remettre les entrées audio aux réglages précédents, affichez à nouveau cet élément et sélectionnez la prise d'entrée d'origine.

■ Affichage des informations relatives aux signaux audio/vidéo

Signal Info

Source d'entrée : HDMI1-4, AV1-4

Affiche les informations relatives aux signaux vidéo et audio numériques sur l'écran du téléviseur.

Élément de menu

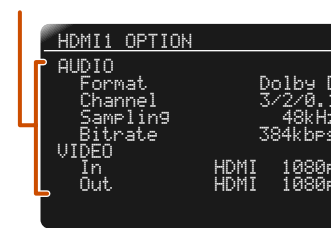

Information

Affichage des réglages audio

Format	Format de signaux audio.
Channel	Le nombre de voies de signal d'entrée (avant/ambiance/LFE). Par exemple, si les voies de signal d'entrée sont 3 voies avant, 2 voies d'ambiance et LFE, « 3/2/0.1 » s'affiche. Si une voie ne peut pas être exprimée comme ci-dessus, un nombre total de voies tel que « 5.1ch » risque de s'afficher.
Sampling	La fréquence de l'échantillonnage de conversion analogique en numérique.
Bitrate	Le débit binaire du signal d'entrée par seconde.

Affichage des réglages vidéo

In	Format et résolution du signal d'entrée vidéo.						
Out	Format et résolution du signal de sortie vidéo.						
Message (apparaît uniquement lorsqu'une erreur est survenue)	<p>Messages d'erreur relatifs aux signaux et appareils HDMI.</p> <p>Message d'erreur</p> <table border="0"> <tr> <td>HDCP Error</td> <td>L'authentification HDCP a échoué.</td> </tr> <tr> <td>Device Over</td> <td>Le nombre d'appareils HDMI raccordés est supérieur à la limite.</td> </tr> <tr> <td>Out of Res.</td> <td>Le moniteur raccordé n'est pas compatible avec le signal d'entrée vidéo.</td> </tr> </table>	HDCP Error	L'authentification HDCP a échoué.	Device Over	Le nombre d'appareils HDMI raccordés est supérieur à la limite.	Out of Res.	Le moniteur raccordé n'est pas compatible avec le signal d'entrée vidéo.
HDCP Error	L'authentification HDCP a échoué.						
Device Over	Le nombre d'appareils HDMI raccordés est supérieur à la limite.						
Out of Res.	Le moniteur raccordé n'est pas compatible avec le signal d'entrée vidéo.						

- « No Signal » s'affiche lorsqu'aucun signal n'est reçu, et « --- » s'affiche si cet appareil ne peut pas reconnaître le signal entrant.
- Le débit binaire peut varier pendant la lecture.

1 : AV5-6 ou AUDIO1-2 sont également disponibles lorsque la fonction « Audio Return Channel » est activée, et la source est utilisée pour l'entrée audio du téléviseur (TV Audio In).

■ Changement du mode FM (Stéréo/Mono)

FM Mode

Source d'entrée : TUNER

Règle cet appareil pour faire correspondre automatiquement les fréquences d'émission FM en stéréo ou pour convertir la fréquence en monophonique ([esp. 36](#)).

■ Présélection automatique de stations radio FM

Auto Preset

Source d'entrée : TUNER

Détecte automatiquement des stations radio dans la fréquence FM et les enregistre en tant que stations présélectionnées ([esp. 36](#)).

■ Suppression de stations FM présélectionnées

Clear Preset

Source d'entrée : TUNER

Efface les stations présélectionnées ([esp. 38](#)).

■ Recherche d'info trafic (modèles pour le Royaume-Uni et l'Europe uniquement)

TrafficProgram

Source d'entrée : TUNER

Recherche automatiquement les infos trafic avec le Système de données radio ([esp. 39](#)).

■ Chargement d'un iPod™/iPhone™ en mode de mise en veille

Standby Charge

Source d'entrée : DOCK (iPod)

Charge un iPod/iPhone placé sur la station universelle iPod alors que le récepteur est en mode de mise en veille ([esp. 42](#)).

■ Lecture aléatoire avec l'iPod/iPhone

Shuffle

Source d'entrée : DOCK (iPod)

Change le type de lecture aléatoire sur iPod ([esp. 42](#)).

■ Lecture répétée avec l'iPod/iPhone

Repeat

Source d'entrée : DOCK (iPod)

Change le type de lecture répétée sur iPod ([esp. 42](#)).

■ Connectez / Déconnectez l'appareil Bluetooth

Connect

Disconnect

Source d'entrée : DOCK (Bluetooth)

Active et désactive la communication avec un appareil Bluetooth ([esp. 44](#)).

■ Jumelages d'appareils Bluetooth

Pairing

Source d'entrée : DOCK (Bluetooth)

Réalise un jumelage de cet appareil et d'un appareil Bluetooth ([esp. 43](#)).

Réglage des diverses fonctions (menu Setup)

Vous pouvez configurer divers réglages de fonction de cet appareil à l'aide du menu Setup.

Affichage et réglages du menu Setup

Vous pouvez afficher les opérations du menu Setup sur l'afficheur de la face avant ou sur l'OSD (sur l'afficheur d'écran) affiché sur votre téléviseur pendant que vous l'utilisez. Cette explication utilise des références à l'afficheur OSD sur votre téléviseur.

1 Appuyez sur **[9] SETUP** sur la télécommande.



Catégories du menu Setup

Speaker Setup	Réglez les paramètres pour les enceintes, tels que l'état de l'enceinte et le réglage du volume pour chaque enceinte.
Sound Setup	Réglez les fonctions relatives à la sortie audio, telles que le réglage du volume maximum et de la plage dynamique.
HDMI Setup	Réglez les fonctions relatives à HDMI, telles que les fonctions de commande HDMI et les réglages de conversion vidéo (résolution et format d'image).
Function Setup	Règle les fonctions telles que la modification des noms d'entrée et la mise hors tension automatique qui rendent l'appareil plus facile à utiliser.
DSP Parameter	Édition des corrections de champ sonore.
Memory Guard	Protège les réglages contre une altération accidentelle.

2 Utilisez le **[10] Curseur ▲ / ▼** pour sélectionner le menu souhaité et appuyez sur **[10] ENTER**.

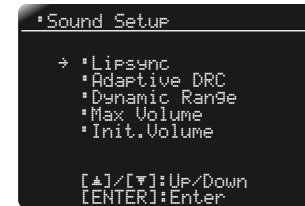

Ex : menu Sound Setup

3 Utilisez **[10] Curseur ▲ / ▼** pour parcourir les sous-menus afin de trouver le réglage souhaité et appuyez sur **[10] ENTER**.

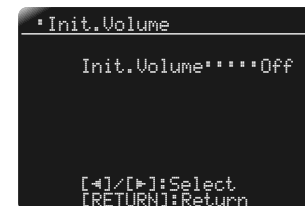

4 Lorsque plusieurs éléments de menu s'affichent, utilisez **[10] Curseur ▲ / ▼** pour sélectionner l'élément souhaité.

5 Utilisez **[10] Curseur ◀ / ▶** pour changer le réglage. Vous pouvez revenir à l'écran précédent en appuyant sur **[10] RETURN**. Vous pouvez modifier d'autres éléments en répétant les étapes 4 et 5.

6 Appuyez sur **[9] SETUP** pour quitter le menu Setup.

Pendant quelques secondes après la fermeture du menu Setup, les touches de la télécommande risquent de ne pas fonctionner. Si tel est le cas, resélectionnez la source d'entrée.

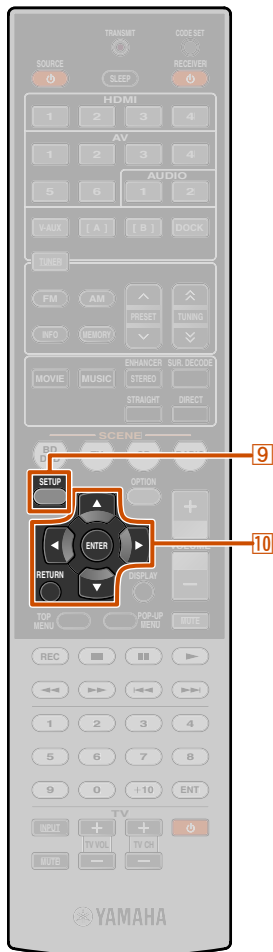

- [9] SETUP**
- [10] Curseur ▲ / ▼ / ◀ / ▶**
- [10] ENTER**
- [10] RETURN**

Eléments du menu Setup

Menu Setup

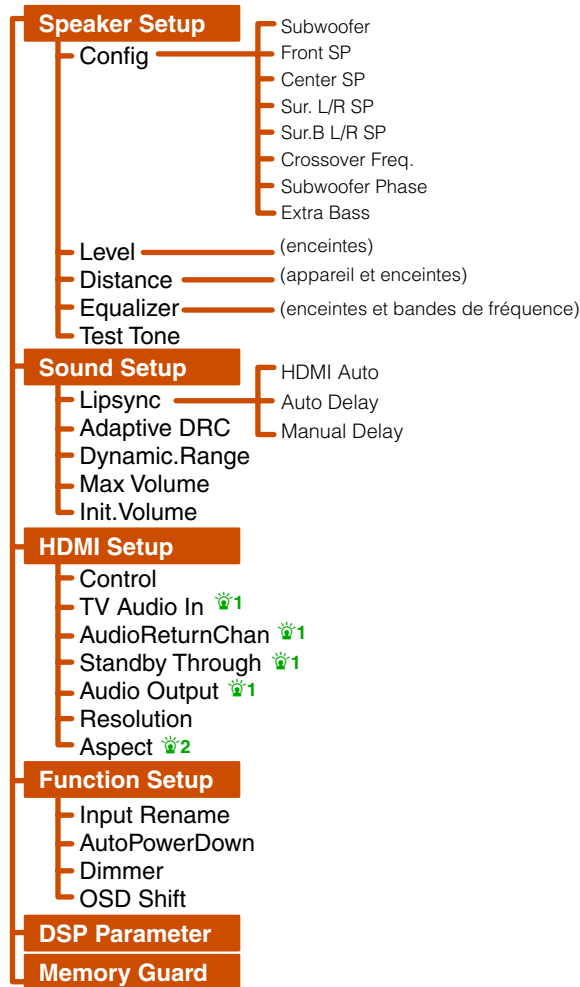

Gère des réglages pour les enceintes

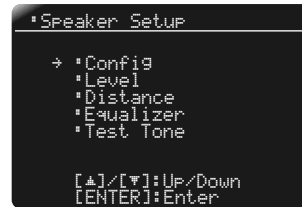

Sous-menu Speaker Setup

Config	Gère manuellement la configuration des enceintes, telle que la taille de l'enceinte (capacité de production sonore) et le traitement de basse audio.
Level	Règle manuellement le volume de chaque enceinte.
Distance	Règle manuellement la sortie de chaque enceinte sur base de la distance jusqu'au point d'écoute.
Equalizer	Sélectionne un égaliseur pour régler les caractéristiques de sortie d'enceinte.
Test Tone	Génère des tonalités d'essai.

Configuration manuelle des enceintes

Config

Règle les caractéristiques de sortie des enceintes en fonction des paramètres réglés manuellement. Certains éléments dans le sous-menu « Config » prennent le plein écran. Pour afficher d'autres éléments, appuyez sur **Curseur** / .

Dans le sous-menu Config, vous pouvez sélectionner la caractéristique de taille d'enceinte (Large ou Small). Sélectionnez la taille (capacité de reproduction sonore) qui correspond à vos enceintes.

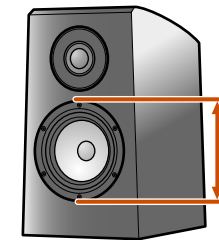

Diamètre de haut-parleur graves

- 16 cm ou supérieur → Large
- 16 cm ou inférieur → Small

Lorsque la taille de l'enceinte est réglée sur « Small », les composants de basses fréquences des enceintes que vous avez configurés sont produits à partir du caisson de graves (ou à partir des enceintes avant s'il n'y a pas de caisson de graves).

Subwoofer

Valide le caisson de graves.

Yes (par défaut)	Sélectionnez cette option lorsqu'un caisson de grave est raccordé. Pendant la lecture, le caisson de graves produira un son à partir de la voie LFE (effet de basses fréquences) et les basses audio à partir d'autres voies.
None	Sélectionnez cette option lorsqu'aucun caisson de graves n'est raccordé. Les enceintes avant produiront un son à partir de la voie LFE (effet de basses fréquences) et les fréquences basses audio à partir d'autres voies.

1 : Cet élément de menu s'affiche en fonction du réglage « Control ».
 2 : Cet élément de menu s'affiche en fonction du réglage « Resolution ».
 3 : L'activation du réglage « Extra Bass » permet au caisson de graves et aux enceintes avant de produire des basses.

Front SP

Sélectionne la taille (capacité de reproduction sonore) de vos enceintes avant. 🗨️1

Small (par défaut)	Sélectionnez cette option pour de petites enceintes. Le caisson de graves produira des appareils basse fréquence de voie avant. 🗨️2
Large	Sélectionnez cette option pour de grandes enceintes. Les enceintes avant produiront tous des appareils de fréquence de voie avant.

Center SP

Sélectionne la taille des enceintes centrales.

None	Sélectionnez cette option si aucune enceinte centrale n'est raccordée. Les enceintes avant produiront un son de voie centrale.
Small (par défaut)	Sélectionnez cette option si une petite enceinte centrale est raccordée.
Large	Sélectionnez cette option si une grande enceinte centrale est raccordée.

Sur. L/R SP

Sélectionne la taille des enceintes d'ambiance.

None	Sélectionnez cette option si aucune enceinte d'ambiance n'est raccordée. Les enceintes avant produiront des signaux audio de voie d'ambiance.
Small (par défaut)	Sélectionnez cette option lorsque les enceintes d'ambiance sont petites.
Large	Sélectionnez cette option lorsque les enceintes d'ambiance sont grandes.

- Lorsque le réglage est effectué sur « None », aucun son n'est produit de l'enceinte d'ambiance arrière même si cette enceinte est raccordée.
- Lorsque le réglage est effectué sur « None », les corrections de champ sonore passent en mode Virtual CINEMA DSP.

Sur. B L/R SP

Sélectionne la taille des enceintes d'ambiance arrière.

None	Sélectionnez cette option si aucune enceinte d'ambiance arrière n'est raccordée.
SMLx1	Sélectionnez cette option si une petite enceinte d'ambiance arrière est raccordée.
SMLx2 (par défaut)	Sélectionnez cette option si deux petites enceintes d'ambiance arrière sont raccordées.
LRGx1	Sélectionnez cette option si une grande enceinte d'ambiance arrière est raccordée.
LRGx2	Sélectionnez cette option si deux grandes enceintes d'ambiance arrière sont raccordées.

- Si aucune enceinte d'ambiance n'est désactivée, le réglage passera automatiquement sur « None ».
- Vous pouvez régler les signaux audio d'ambiance arrière, y compris à partir de la source de lecture, qui doivent être mélangés et produits à partir d'une seule enceinte (disposition à 6.1 voies) ou produits depuis des enceintes d'ambiance arrière gauche et droite (disposition à 5.1 voies).

Crossover Freq.

Règle la limite inférieure de la sortie de composant basse fréquence à partir des enceintes réglées sur « Small ».

Un son avec une fréquence inférieure à cette limite sera produit à partir du caisson de graves ou des enceintes avant. 🗨️3

40Hz	110Hz
60Hz	120Hz
80Hz (par défaut)	160Hz
90Hz	200Hz
100Hz	

Subwoofer Phase

Règle la phase du caisson de graves si les basses manquent de puissance ou de netteté.

Normal (par défaut)	Ne change pas la phase du caisson de graves.
Reverse	Inverse la phase du caisson de graves.

Extra Bass

Permet aux appareils basse fréquence de voie avant d'être produits exclusivement par le caisson de graves, ou par le caisson de graves et les enceintes avant.

On	Le caisson de graves et les enceintes avant produisent les appareils basse fréquence de voie avant.
Off (par défaut)	En fonction de la taille des enceintes avant, soit les enceintes avant soit le caisson de graves produit les appareils basse fréquence de voie avant.

Lorsque le « Subwoofer » est réglé sur « None », le réglage « Extra Bass » est désactivé.

🗨️1 : Lorsque « Subwoofer » est réglé sur « None », vous ne pouvez choisir que « Large ». Si le réglage d'enceinte avant est sur « Small » et que vous changez « Subwoofer » et placez sur « None », il passera automatiquement sur « Large ».

🗨️2 : Vous pouvez régler les appareils basse fréquence de signaux audio transmis à partir des enceintes avant vers le caisson de graves en utilisant le réglage « Crossover Freq. ».

🗨️3 : Si votre caisson de graves est muni d'une commande de volume ou d'une commande de fréquence de transition, réglez la fréquence de transition au maximum et le volume à la moitié (ou légèrement en dessous).

Commande du volume de chaque enceinte

Level

Règle séparément le volume de chaque enceinte. Utilisez **Curseur** Δ / ∇ pour sélectionner l'enceinte souhaitée et régler le volume avec **Curseur** \leftarrow / \rightarrow .

FR. L	Enceinte avant G
FR. R	Enceinte avant D
CNTR	Enceinte centrale
SUR. L	Enceinte d'ambiance G
SUR. R	Enceinte d'ambiance D
SBL	Ambiance arrière G
SBR	Ambiance arrière D
SB  1	Ambiance arrière
SWFR	Caisson de graves

Plage réglable	de -10,0 dB à +10,0 dB
Réglage par défaut	0 dB (FR.L/FR.R/SWFR) -1,0 dB (CNTR/SL/SR/SBL/SBR/SB)
Intervalles de réglage	0,5 dB

Réglage manuel de la distance d'enceinte

Distance

Règle la synchronisation à laquelle les enceintes produisent un son de sorte que les sons provenant des enceintes atteignent la position d'écoute en même temps.

Sélection d'unités de réglage

Utilisez **Curseur** Δ / ∇ pour sélectionner « Unit », ensuite, utilisez **Curseur** \leftarrow / \rightarrow pour choisir les unités de longueur (mètres ou pieds).

Réglage des distances pour chaque enceinte

Utilisez **Curseur** Δ / ∇ pour sélectionner l'enceinte que vous souhaitez configurer, ensuite, utilisez **Curseur** \leftarrow / \rightarrow pour régler la distance de l'enceinte à votre position d'écoute.

Unit	Sélectionne l'unité de distance (mètres ou pieds).
Front L	Enceinte avant G
Front R	Enceinte avant D
Center	Enceinte centrale
Sur. L	Enceinte d'ambiance G
Sur. R	Enceinte d'ambiance D
Sur. B L	Enceinte d'ambiance arrière G
Sur. B R	Enceinte d'ambiance arrière D
Sur. B  1	Enceinte d'ambiance arrière
SWFR	Caisson de graves

Plage réglable	de 0,30 m à 24,0 m (de 1,0 ft à 80,0 ft)
Réglage par défaut	3,00 m (10,0 ft) (Front L/Front R/SWFR) 2,60 m (8,5 ft) (Center) 2,40 m (8,0 ft) (Sur. L/Sur. R/Sur. B L/Sur. B R/Sur. B)
Intervalles de réglage	0,10 m (0,5 ft)

Réglage de la qualité sonore avec l'égaliseur

Equalizer

Règle la qualité sonore de la tonalité à l'aide d'un égaliseur graphique ou paramétrique.

EQ Type Select

Sélectionnez un type d'égaliseur.

Auto PEQ	Utilise l'égaliseur paramétrique pour régler la qualité sonore. Sélectionner ce réglage permet d'appliquer les réglages de tonalité obtenus à l'aide de YPAO (cap. 24).  2 Les caractéristiques acoustiques (EQ Type) sélectionnées lorsque YPAO a été réalisé s'affichent sous Auto PEQ.
GEQ (par défaut)	Utilise l'égaliseur graphique pour régler la qualité sonore. En appuyant sur ENTER , vous pouvez régler les caractéristiques de l'égaliseur graphique.
Off	Désactive l'égaliseur.

 1 : « SB » et « Sur.B » s'affichent lors de l'utilisation d'une configuration à 6.1 voies uniquement.

 2 : Utiliser YPAO pour réaliser des mesures acoustiques permet de sélectionner « Auto PEQ » automatiquement. « Auto PEQ » ne s'affiche pas si le processus de mesure a été réalisé au moins une fois.

■ Réglage de l'égaliseur graphique

1 Lorsque « EQ Type Select » s'affiche, utilisez **F10** Curseur </> pour sélectionner « GEQ » et appuyez sur **F10** ENTER.

2 Assurez-vous que « Channel » sélectionne et utilisez **F10** Curseur </> pour sélectionner l'enceinte pour laquelle vous souhaitez régler l'égaliseur.

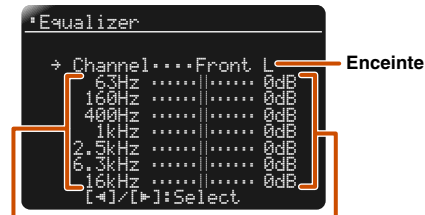

Bande de fréquence

Réglage du volume pour la fréquence sélectionnée

3 Appuyez à plusieurs reprises sur **F10** Curseur ▽ pour sélectionner la fréquence que vous souhaitez régler, ensuite, utilisez **F10** Curseur </> pour régler le volume.

Augmentation du volume : Appuyez sur **F10** Curseur ▷.
Diminution du volume : Appuyez sur **F10** Curseur <.

Plage de fréquence	63 Hz/160 Hz/400 Hz/1 kHz/2,5 kHz/6,3 kHz/16 kHz
Plage réglable	-6,0 dB à 0 dB à +6,0 dB
Réglage par défaut	0 dB
Intervalle de réglage	0,5 dB

Vous pouvez utiliser **F10** Curseur ▲ / ▽ pour sélectionner une autre fréquence ou revenir à l'étape 2. Répétez les étapes 2 et 3 pour régler la tonalité à votre convenance.

4 Une fois que vous avez terminé les réglages, appuyez sur **F9** SETUP pour fermer le menu Setup.

■ Génération des tonalités d'essai

Test Tone

Met le générateur de tonalité d'essai sous ou hors tension.

Off (par défaut)	Ne génère pas de tonalités d'essai.
On	Génère des tonalités d'essai. Alors que « On » est sélectionné, des tonalités d'essai sont produites constamment.

Vous pouvez utiliser la tonalité d'essai dans de nombreuses circonstances. Par exemple, vous pouvez ajuster les réglages d'équilibre du volume pour chaque enceinte ou à chaque fois que vous ajustez les réglages sur l'égaliseur graphique interne, vous pouvez écouter l'effet réel tout en faisant fonctionner l'appareil. Désactivez la tonalité d'essai dès que vous avez terminé les réglages.

Réglage de la fonction de sortie audio de cet appareil

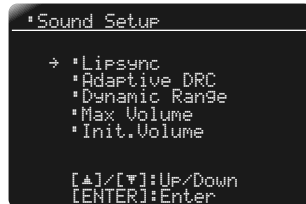

Sous-menu Sound Setup

Lipsync	Ajuste le délai entre la sortie vidéo et la sortie audio.
Adaptive DRC	Réglage automatique du niveau sonore pour rendre même les volumes bas plus audibles.
Dynamic Range	Sélectionne la méthode de réglage de la plage dynamique pour la lecture Dolby Digital et DTS.
Max Volume	Règle le volume au maximum pour ce récepteur.
Init. Volume	Règle le volume initial pour quand ce récepteur est mis sous tension.

Synchronisation de sortie audio/vidéo

Lipsync

Ajuste le délai entre la sortie vidéo et audio (fonction de synchro lèvres).

HDMI Auto

Lors du raccordement à un téléviseur via HDMI, il ajuste automatiquement la synchronisation de sortie si le téléviseur prend en charge une fonction de synchro lèvres automatique.

Off (par défaut)	Sélectionnez cette option lorsque le moniteur raccordé ne prend pas en charge la fonction de synchro lèvres automatique ou que vous ne voulez pas utiliser la fonction de synchro lèvres automatique. Réglez le temps de correction dans « Manual Delay ».
On	Sélectionnez cette option lorsque le moniteur prend en charge la fonction de synchro lèvres automatique. Ajustez avec précision le temps de correction dans « Auto Delay ».

Auto Delay

Réglez avec précision la synchronisation de sortie audio en entrant le temps de correction fourni lorsque « HDMI Auto » est réglé sur « On ».

Plage réglable	de 0 ms à 240 ms
Intervalles de réglage	1 ms

Manual Delay

Ajuste manuellement le temps de correction. Sélectionnez cette option lorsque le moniteur ne prend pas en charge la fonction de synchro lèvres automatique ou que « HDMI Auto » est réglé sur « Off ».

Plage réglable	de 0 ms à 240 ms
Intervalles de réglage	1 ms
Réglage par défaut	0 ms

Réglage automatique du niveau sonore pour rendre même les volumes bas plus audibles

Adaptive DRC

Règle la plage dynamique en association avec le niveau du volume (de minimum à maximum). Lorsque vous écoutez une bande sonore le soir ou à un volume bas, régler le paramètre sur « Auto » est une bonne idée. 🌱1

Auto	La dynamique s'ajuste automatiquement.
Off (par défaut)	Ne règle pas la plage dynamique automatiquement.

Lorsque la fonction « Auto » est sélectionnée, elle règle la plage dynamique comme suit.

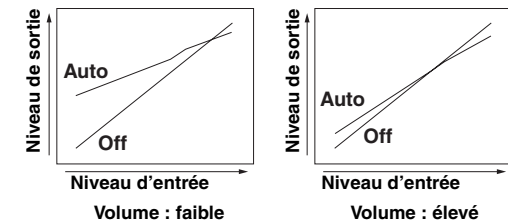

🌱 1 : Le réglage Adaptive DRC est également applicable lorsque vous utilisez le casque.

Réglage automatique de la plage dynamique Dolby Digital et DTS

Dynamic Range

Sélectionnez la méthode de réglage de la plage dynamique pour la lecture de signaux de trains binaires audio (Dolby Digital et DTS).

Min/Auto	(Min) Règle la plage dynamique idéale pour un volume sonore faible et un environnement calme, tel que la nuit, pour des signaux à trains binaires excepté pour des signaux Dolby TrueHD. (Auto) Ajuste la plage dynamique pour des signaux Dolby TrueHD sur base des informations de signal d'entrée.
STD	Règle la plage dynamique pour un volume optimal pour une utilisation normale à la maison.
Max (par défaut)	Produit un son sans réglage de la plage dynamique.

Réglage du volume maximum

Max Volume

Règle un niveau de volume maximum de sorte que le son n'est pas trop fort. Le réglage par défaut de +16,5 dB produit le volume le plus élevé.

Plage réglable	de -30,0 dB à +15,0 dB / +16,5 dB (volume maximum)
Réglage par défaut	+16,5 dB
Intervalles de réglage	5,0 dB

Réglage du volume de démarrage

Init. Volume

Règle le volume initial pour quand ce récepteur est mis sous tension. Lorsque ce paramètre est réglé sur « Off », le volume est réglé au niveau auquel il était lorsque le récepteur est entré pour la dernière fois en mode de mise en veille. 🌱1

Plage réglable	Off, Mute, de -80 dB à +16,5 dB
Réglage par défaut	Off
Intervalles de réglage	0,5 dB

Réglage des fonctions HDMI

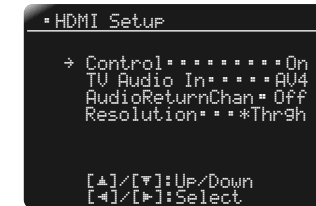

Sous-menu HDMI Setup

Control	Met la commande HDMI sous ou hors tension.
TV Audio In 🌱2	Choisit automatiquement l'entrée audio sélectionnée en association avec l'utilisation du téléviseur lorsque la commande HDMI est mise sous tension.
AudioReturnChan 🌱2	Transmet la sortie audio/vidéo au téléviseur et l'entrée audio depuis le téléviseur via un seul câble HDMI.
Standby Through 🌱2	Sélectionne si les signaux audio/vidéo HDMI continueront à être produits si cet appareil est en veille.
Audio Output 🌱2	Sélectionne l'appareil de sortie audio raccordé à cet appareil via des prises HDMI.
Resolution	Règle la résolution des signaux vidéo convertis d'analogique en HDMI.
Aspect 🌱3	Règle le rapport horizontal/vertical (format d'image) des signaux vidéo convertis d'analogiques en HDMI.

🌱1 : Lorsque vous réglez le « Max Volume » à un niveau inférieur à « Init. Volume », le réglage « Max Volume » est prioritaire.

🌱2 : Cet élément de menu s'affiche en fonction du réglage « Control ».

🌱3 : Cet élément de menu s'affiche en fonction du réglage « Resolution ».

Fonctionnement du récepteur via le téléviseur (Commande HDMI)

Control

Réglez la fonction de commande HDMI sur « On » pour faire fonctionner les appareils connectés via HDMI. Si le téléviseur ou d'autres appareils externes prennent en charge la commande HDMI (ex. Panasonic VIERA Link), vous pouvez utiliser les commandes à distance de ces appareils pour faire fonctionner certaines fonctions de cet appareil et pour synchroniser cet appareil avec le fonctionnement de ces appareils.

Veillez vous reporter à la section « Permutation automatique de la source d'entrée sur cet appareil lors de l'écoute d'un son TV » (p. 69) pour de plus amples instructions.

Off (par défaut)	Règle la commande HDMI sur « Off ».
On	Règle la commande HDMI sur « On ». 

Si cet appareil est raccordé aux appareils HDMI qui ne prennent pas en charge la fonction de commande HDMI, ces fonctions ne fonctionneront pas.

Sélection d'une source d'entrée pour attribuer une entrée audio pour le téléviseur

TV Audio In

Sélectionnez la source d'entrée qui correspond aux opérations réalisées sur le téléviseur alors que la fonction de commande HDMI est activée.

Lors de l'utilisation d'un téléviseur qui prend en charge la fonction Audio Return Channel et que la fonction est activée, l'entrée audio pour le téléviseur est attribuée à la source d'entrée sélectionnée ici. 

AV1 à AV6	Attribue une des sources d'entrée AV1-6 pour l'entrée audio à partir du téléviseur.
AUDIO1/AUDIO2	Attribue la source d'entrée AUDIO1 ou AUDIO2 pour l'entrée audio depuis le téléviseur.
Réglage par défaut	AV4

- « TV Audio In » s'affiche uniquement si la fonction de commande HDMI (Commande) est réglée sur « On ».
- Veillez vous reporter à la section « Utilisation de la fonction de commande HDMI » (p. 68) pour de plus amples instructions de réglage.
- Pour plus de détails concernant l'émission du signal audio depuis le téléviseur, reportez-vous à « Ecoute d'un son TV » (p. 17).

Ecoute d'un son TV via un seul câble HDMI (Audio Return Channel)

AudioReturnChan

Vous pouvez activer ou désactiver la fonction Audio Return Channel. Lors de l'utilisation d'un téléviseur qui prend en charge la fonction Audio Return Channel et si la fonction est activée, la sortie audio du téléviseur est transmise à cet appareil via un câble HDMI.

L'entrée audio du téléviseur est considérée comme la source d'entrée sélectionnée dans « TV Audio In ». 

Au moyen de cette fonction, vous n'êtes pas obligé de raccorder la sortie audio du téléviseur (sortie audio numérique ou sortie audio analogique) à l'appareil.

Off (par défaut)	Règle la fonction Audio Return Channel sur « Off ».
On	Règle la fonction Audio Return Channel sur « On ».

Lorsque le son TV est transmis à l'appareil à l'aide de Audio Return Channel, « TV » apparaît sur l'afficheur de la face avant.



- « AudioReturnChan » s'affiche uniquement si la fonction de commande HDMI (Commande) est réglée sur « On ».
- Veillez vous reporter à la section « Entrée de simple câble HDMI au son TV avec fonction Audio Return Channel » (p. 70) pour de plus amples instructions de réglage.

Transmission audio/vidéo HDMI au téléviseur pendant le mode de mise en veille (Attente inchangée)

Standby Through

Cette fonction permet de continuer à transmettre les signaux audio/vidéo au téléviseur raccordé aux prises HDMI 1-4 même si cet appareil est en mode de mise en veille.

Off (par défaut)	Règle Attente inchangée sur « Off ».
On	Transmet des signaux audio/vidéo à partir de la source d'entrée HDMI sélectionnée vers le téléviseur.

- Si la Commande HDMI est « On », la fonction Standby Through est automatiquement activée et « Standby Through » ne s'affiche pas.
- Lorsque la fonction Standby Through est « On », les signaux audio/vidéo continuent à être transmis au téléviseur depuis la source d'entrée HDMI sélectionnée lorsque cet appareil est en mode de mise en veille. Vous pouvez changer la source d'entrée HDMI pour transmettre des signaux pendant le mode Attente inchangé à l'aide de  HDMI1-4 sur la télécommande. Lorsque la source d'entrée est modifiée, l'indicateur HDMI Through/charge iPod sur la face avant clignote deux fois.
- Lorsque la fonction Standby Through est activée, l'indicateur HDMI Through/charge iPod sur la face avant clignote pendant le mode de mise en veille. Lorsque ce témoin est allumé, cet appareil consomme 1 à 3 W.

 1 : Lorsque la commande HDMI est « On », la fonction Standby Through est automatiquement activée. Si cet appareil entre en mode de mise en veille, les signaux audio et vidéo à partir de la dernière source d'entrée HDMI sélectionnée continueront à être transmis au téléviseur.

 2 : Alors que la fonction Audio Return Channel est activée, la prise sélectionnée pour la source d'entrée ne peut pas être utilisée.

■ Changement de la destination de sortie des signaux audio d'entrée HDMI

Audio Output

Choisissez de lire du son d'un appareil externe tel qu'un lecteur BD/DVD raccordé via HDMI par l'appareil ou un téléviseur.

AMP (par défaut)	Restitue un son via cet appareil uniquement. Lorsque ce réglage est sélectionné, l'appareil externe restitue un format audio compatible avec cet appareil.
TV	Restitue un son via un téléviseur uniquement. Lorsque ce réglage est sélectionné, l'appareil externe restitue un format audio compatible avec le téléviseur.  1
AMP+TV	Restitue un son du téléviseur et de cet appareil. Lorsque ce réglage est sélectionné, l'appareil externe restitue un format audio compatible avec cet appareil et le téléviseur.

« Audio Output » s'affiche uniquement si la fonction de commande HDMI (Control) est réglée sur « Off ».

■ Résolution du réglage des signaux vidéo analogiques convertis en HDMI

Resolution

Règle la résolution pendant la mise à l'échelle (lorsque l'entrée vidéo analogique est convertie en vidéo HDMI).

ThrgH (par défaut)	Pas de mise à l'échelle.
480P	Met à l'échelle à 480p (progressif).
720P	Met à l'échelle à 720p (progressif).
1080i	Met à l'échelle à 1080i (entrelacement).
1080P	Met à l'échelle à 1080p (progressif).

- La résolution vidéo de 480p maximum depuis une ancienne console de jeux ne peut pas être convertie en vidéo HDMI. Connectez le jeu à l'entrée vidéo sur cet appareil, ensuite, connectez la prise VIDEO (MONITOR OUT) au téléviseur.
- La résolution de la sortie HDMI convertie en signaux vidéo analogiques de 720p à 1080i ne peut pas être mise à l'échelle.
- Si un téléviseur est raccordé à cet appareil via la prise HDMI, cet appareil détecte automatiquement une résolution que le téléviseur prend en charge. Un astérisque (*) apparaît à gauche de la résolution détectée.
- Si cet appareil ne peut pas détecter la résolution que le téléviseur prend en charge, réglez « MON.CHK » dans le menu Advanced Setup sur « SKIP » ([p. 67](#)) et essayez à nouveau.

■ Réglage du format de l'image

Aspect

Règle le rapport horizontal/vertical (format d'image) de la vidéo analogique convertie en signaux vidéo HDMI.

ThrgH (par défaut)	Règle le rapport horizontal/vertical (format d'image) de la vidéo analogique convertie en signaux vidéo HDMI.
16:9	Transmet des signaux vidéo du format d'image 4:3 en un format de téléviseur 16:9 avec des bandes noires de part et d'autre de l'écran.

- « Aspect » ne s'affiche pas si « Resolution » est réglé sur « ThrgH ».
- Le réglage passe automatiquement à « Off » pour une entrée vidéo avec des formats d'image autres que 4:3.
- Le changement du format d'image pour une entrée vidéo HDMI ou des signaux vidéo analogiques de 720p, 1080i ou 1080p n'a pas d'effet.

 1 : Lorsque « TV » est sélectionné, les enceintes de cet appareil ne restituent pas de son.

Utilisation du récepteur rendue plus facile

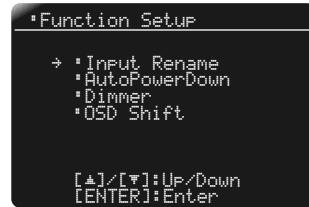

Sous-menu Function Setup

Input Rename	Change les noms de source d'entrée.
AutoPowerDown	Entre en mode de mise en veille si vous le quittez sans l'avoir utilisé.
Dimmer	Règle la luminosité de l'afficheur de la face avant.
OSD Shift	Règle les positions supérieure et inférieure des menus affichés à l'écran (Affichage sur l'écran).

■ Changement des noms de source d'entrée

Input Rename

Change les noms de source d'entrée à afficher sur l'afficheur de la face avant.

Vous pouvez changer un nom de source d'entrée en choisissant à partir d'une liste de modèles, ou en inventant un nom.

■ Sélection d'un modèle

- 1 Sélectionnez « Input Rename » à partir du menu Setup et appuyez sur **[ENTER]**.

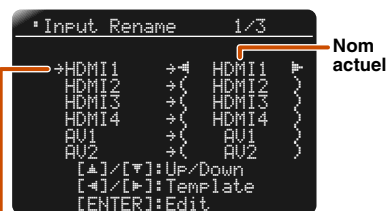

Changement de la source d'entrée

- 2 Sélectionnez la source d'entrée que vous souhaitez renommer à l'aide de **[CURSEUR ▲ / ▼]**.

- 3 Utilisez **[CURSEUR < / >]** pour sélectionner un nouveau nom à partir des modèles suivants.

Blu-ray	Satellite
DVD	VCR
SetTopBox	Tape
Game	MD
TV	PC
DVR	iPod
CD-R	(vierge)

- 4 Confirmez le nouveau nom d'affichage en appuyant sur **[RETURN]**. Appuyez sur **[SETUP]** pour quitter le menu Setup.

Pour annuler un changement de nom, sélectionnez le nom d'origine, ensuite, appuyez sur **[RETURN]** pour quitter le changement de nom.

■ Saisie d'un nom d'origine

- 1 Sélectionnez « Input Rename » à partir du menu Setup et appuyez sur **[ENTER]**.

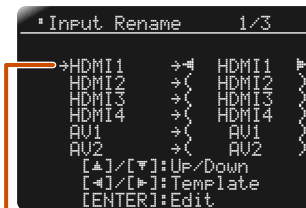

Changement de la source d'entrée

- 2 Sélectionnez la source d'entrée que vous souhaitez renommer à l'aide de **[CURSEUR ▲ / ▼]**.

- 3 Appuyez sur **[ENTER]**.

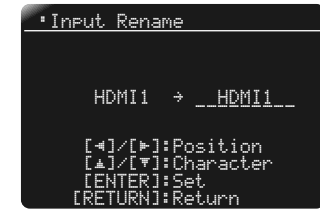

- 4 Utilisez **[CURSEUR ▲ / ▼]** pour sélectionner les caractères que vous souhaitez changer et utilisez **[CURSEUR < / >]** pour entrer ces caractères.

Les caractères suivants sont disponibles pour la source d'entrée.

- A à Z, a à z
- 0 à 9
- Symboles (#, *, -, +, etc.)
- Espace

- 5 Répétez l'étape 4 jusqu'à ce que vous ayez saisi le nouveau nom de source d'entrée.

- 6 Confirmez le nouveau nom d'affichage en appuyant sur **[ENTER]**. Appuyez sur **[SETUP]** pour quitter le menu Setup.

Pour annuler un changement de nom, appuyez sur **[RETURN]**.

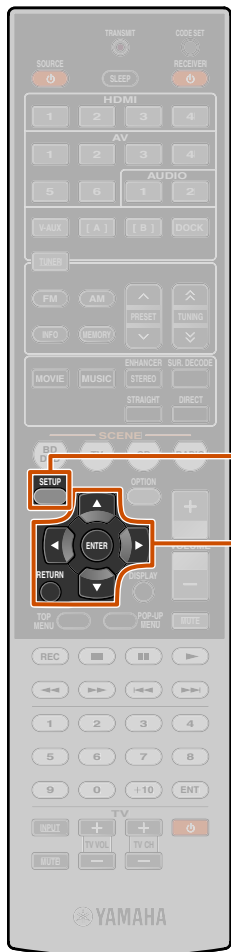

- 9 SETUP
- 10 Curseur ▲ / ▼ / < / >
- 10 ENTER
- 10 RETURN

■ Entre automatiquement en mode de mise en veille lorsque vous le quitter sans l'avoir utilisé

AutoPowerDown

Si vous ne faites pas fonctionner l'appareil ou que vous n'utilisez pas la télécommande pendant longtemps, il passera automatiquement en mode de mise en veille (Fonction Auto Power Down). Ce réglage par défaut de la fonction est « Off ». Lorsque vous souhaitez activer cette fonction, réglez la durée avec que cet appareil n'entre en veille.

Off (par défaut)	La fonction Auto Power Down est désactivée.
4hours	Passé en mode de mise en veille lorsque vous n'avez pas utilisé l'appareil pendant quatre heures.
8hours	Passé en mode de mise en veille lorsque vous n'avez pas utilisé l'appareil pendant huit heures.
12hours	Passé en mode de mise en veille lorsque vous n'avez pas utilisé l'appareil pendant douze heures.

Cet appareil démarre un compte à rebours de 30 secondes avant d'entrer en mode de mise en veille. Appuyer sur une touche de la télécommande pendant le compte à rebours permet d'annuler l'entrée en mode de mise en veille et de réinitialiser la minuterie.

■ Réglage de la luminosité de l'afficheur de la face avant

Dimmer

Règle la luminosité de l'afficheur de la face avant. La diminution du réglage réduit l'afficheur.

Plage réglable	-4 à 0
Réglage par défaut	0

■ Réglage de la position de l'affichage sur l'écran

OSD Shift

Règle les positions supérieure et inférieure des menus affichés sur le téléviseur.

Augmentez cette valeur pour augmenter le menu, ou diminuez la valeur pour l'abaisser.

Plage réglable	-5 à 0 à +5
Réglage par défaut	0

Réglage de la correction de champ sonore

Vous pouvez régler les paramètres pour les corrections de champ sonore (p. 60).



Empêchement des changements de réglage



Interdit les changements de réglages pour éviter des changements imprudents qui ont été réalisés sur les réglages sur le menu Setup.

Off (par défaut)	Les réglages ne sont pas protégés.
On	Interdit les changements aux réglages sur le menu Setup jusqu'à revenir à « Off ». Une fois réglé sur « On », l'appareil affiche « Memory Guard! » lorsqu'une tentative pour changer les réglages est mise en oeuvre.

Si ce paramètre est placé sur « On », «  » apparaît alors que le menu Setup s'affiche sur le téléviseur.

Réglage des paramètres de correction de champ sonore

Bien que les corrections de champ sonore peuvent vous satisfaire si leurs paramètres par défaut sont appliqués, vous pouvez disposer l'effet en réglant les éléments de champ sonore. Pour régler les effets sonores qui conviennent à des conditions sources acoustiques de audio / vidéo ou des pièces, réalisez les opérations suivantes.

1 Appuyez sur **9** **SETUP** pour afficher le menu Setup.

2 Utilisez **10** **Curseur** Δ / ∇ pour sélectionner « DSP Parameter » et appuyez sur **10** **ENTER**.

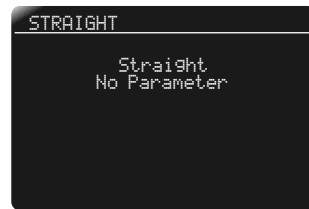

3 Utilisez **10** **Curseur** \leftarrow / \rightarrow pour choisir la correction de champ sonore que vous souhaitez éditer.

Correction de champ sonore à éditer



4 Appuyez sur **10** **Curseur** Δ / ∇ pour sélectionner le paramètre que vous souhaitez changer, ensuite, appuyez sur **10** **Curseur** \leftarrow / \rightarrow pour changer le paramètre. 1

Paramètres des champs sonores



Lorsque vous configurez plusieurs paramètres dans la correction de champ sonore, répétez l'étape 4 si nécessaire pour changer d'autres paramètres.

5 Une fois l'édition terminée, appuyez sur **9** **SETUP** pour fermer le menu Setup.

■ **Pour initialiser des paramètres de champ sonore**

Pour régler les paramètres de la correction de champ sonore à nouveau sur les paramètres par défaut, pendant l'édition, appuyez à nouveau sur **10** **Curseur** ∇ pour sélectionner « Initialize » et appuyez sur **10** **Curseur** \rightarrow .

Si le message suivant s'affiche, appuyez à nouveau sur **10** **Curseur** \rightarrow pour initialiser.

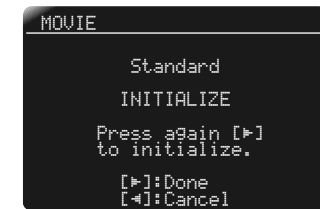

Pour annuler des opérations, appuyez sur **10** **Curseur** \leftarrow lorsque « Press Again » apparaît et revient à l'afficheur d'origine.

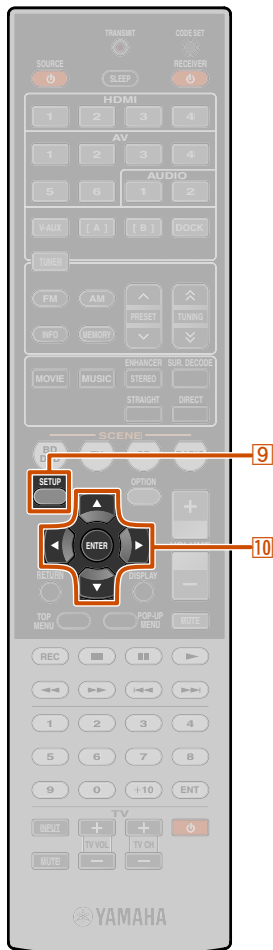

9 **SETUP**

10 **Curseur** $\Delta / \nabla / \leftarrow / \rightarrow$

10 **ENTER**

1 : Une astérisque (*) apparaît à gauche du nom du paramètre de champ sonore affiché sur le téléviseur si vous changez le paramètre depuis son réglage par défaut.

Paramètres CINEMA DSP

SUR.

Sélectionne un décodeur d'ambiance à utiliser avec une correction de champ sonore dans la catégorie MOVIE. 🌱1

Dolby PLIIxMovie (Dolby PLII Movie)	Sélectionne le décodeur Dolby Pro Logic IIx Movie (ou Dolby Pro Logic II Movie).
Neo:6 Cinema	Sélectionne le décodeur Neo:6 (Cinema).

DSP Level

Changez le niveau d'effet (niveau de l'effet de champ sonore à ajouter). Vous pouvez ajuster le niveau de l'effet de champ sonore lors de la vérification de l'effet sonore.

Plage réglable	-6 dB à 0 dB à +3 dB
Réglage par défaut	0 dB

Réglez « DSP Level » comme suit :

- L'effet sonore est trop doux.
- Il n'y a aucune différence entre les effets des corrections de champ sonore.
→ Augmentez le niveau d'effet.
- Le son est mat.
- Trop d'ajout d'effet de champ sonore.
→ Réduisez le niveau d'effet.

Paramètres utilisables dans certaines corrections de champ sonore

2ch Stereo uniquement

Direct

Dévie automatiquement le circuit DSP et le circuit de réglage de tonalité en fonction de la condition de réglage de tonalité, etc., lorsqu'une source sonore analogique est lue. Vous pouvez profiter d'un son d'une qualité supérieure.

Auto (par défaut)	Emet un son en déviant le circuit DSP et le circuit de réglage de tonalité lorsque les commandes de tonalité de « Bass » et « Treble » sont réglés sur 0dB.
Off	Ne dévie pas le circuit DSP et le circuit de réglage de tonalité.

7ch Stereo uniquement

CT Level

Règle le volume de la voie centrale. 🌱2

Plage réglable	0 à 100%
Réglage par défaut	100%

SL Level

Règle le volume de la voie d'ambiance G. 🌱2

Plage réglable	0 à 100%
Réglage par défaut	100%

SR Level

Règle le volume de la voie d'ambiance D. 🌱2

Plage réglable	0 à 100%
Réglage par défaut	100%

SB Level

Règle le volume de la voie d'ambiance arrière. 🌱2

Plage réglable	0 à 100%
Réglage par défaut	35% (Configuration à 7.1 voies) 50% (Configuration à 6.1 voies)

Straight Enhancer/7ch Enhancer uniquement

Effect Level

Règle le niveau d'effet du mode compressed music enhancer.

High (par défaut)	Effet standard.
Low	Règle lorsque les signaux haute fréquence de la source sont excessivement accentués.

🌱1 : Les décodeurs d'ambiance ne peuvent pas être changés lorsqu'ils sont utilisés avec les corrections de champ sonore MOVIE suivantes.

- Mono Movie
- Sports
- Action Game
- Roleplaying Game

🌱2 : Non affiché lorsque les enceintes sont réglées pour être inactives.

Paramètres utilisables dans un décodeur d'ambiance

Dolby PLIIx Music et Dolby PLII Music uniquement

Panorama

Ajuste le paysage sonore du champ sonore avant. Envoi des sons des voies avant droite et gauche aux enceintes d'ambiance ainsi qu'aux enceintes avant afin de créer un effet enveloppant.

Off (par défaut)	Désactive l'effet.
On	Active l'effet.

Center Width

Répartit le son de voie centrale vers les enceintes avant gauche et droite pour convenir à vos besoins ou préférences. Réglez ce paramètre sur 0 pour la restitution du son central depuis l'enceinte centrale uniquement ou sur 7 pour la restitution depuis l'enceinte avant gauche/droite uniquement.

Plage réglable	0 à 7
Réglage par défaut	3

Dimension

Règle la différence de niveau entre le champ sonore avant et le champ sonore d'ambiance. Vous pouvez régler la différence en niveau créée par le logiciel en cours de lecture pour obtenir un équilibre sonore préféré. Le son d'ambiance devient plus fort si vous réglez une valeur plus négative et le son avant devient plus fort si vous réglez une valeur plus positive.

Plage réglable	de -3 à STD à +3
Réglage par défaut	STD (Standard)

Lorsque Neo:6 Music est sélectionné

C. Image

Ajuste les voies avant gauche et droite par rapport à la voie centrale pour que la prédominance de la voie centrale soit plus ou moins importante.

Plage réglable	de 0,0 à 1,0
Réglage par défaut	0,3

Commande d'autres périphériques avec la télécommande

Vous pouvez faire fonctionner un appareil externe tel qu'un téléviseur et un lecteur DVD à l'aide du boîtier de télécommande de cet appareil en réglant le code pour appareil externe (code de commande à distance). Le code de commande à distance peut être défini pour chaque source d'entrée. Un réglage individuel vous permet de basculer des appareils externes de manière transparente en fonction de la source d'entrée sélectionnée.

Sélection d'une source d'entrée raccordée au lecteur DVD

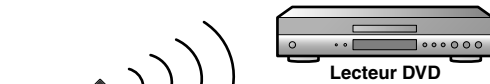

Sélection d'une source d'entrée raccordée au lecteur CD



Sélection d'une source d'entrée raccordée au lecteur DVD



S'il vous est impossible d'utiliser cet appareil après avoir fait fonctionner un appareil externe, appuyez sur **9** **SETUP** ou sur **17** **OPTION**, ensuite, essayez à nouveau d'utiliser la télécommande.

Touches de raccordement d'appareils externe

Les touches de commande pour la commande des appareils externes sont uniquement disponibles lorsque les appareils extérieurs ont des touches de commande correspondantes.

3 SOURCE

Met en et hors service un appareil externe.

10 Curseur, 10 ENTER, 10 RETURN

Utilise les menus des appareils externes.

11 DISPLAY

Permute l'affiche d'un appareil externe.

11 Touches d'opération d'appareil extérieur

Fonctionne comme une touche d'enregistrement ou de lecture d'un appareil externe, ou une touche d'affichage de menu.

12 Touches numériques

Fonctionne comme des touches numériques d'un appareil externe.

13 Touches de commande du téléviseur

13 INPUT	Permute les entrées vidéo de téléviseur.
13 MUTE	Met le volume du téléviseur temporairement en sourdine.
13 TV VOL +/-	Commande le volume du téléviseur.
13 TV CH +/-	Permute les chaînes du téléviseur.
13	Met sous et hors tension le téléviseur.

Réglages de code de commande par défaut

Les codes de commande suivants sont attribués à des sources d'entrée en tant que réglages par défaut en usine. Pour une liste complète des codes de commande à distance disponibles, veuillez vous reporter à la section « Recherche de code de télécommande » sur le CD-ROM.

Entrée	Catégorie	Fabricant	Code de commande à distance
HDMI1	Lecteur/enregistreur Blu-ray	Yamaha	2064
HDMI2	—	—	—
HDMI3	—	—	—
HDMI4	—	—	—
AV1	—	—	—
AV2	—	—	—
AV3	Lecteur CD	Yamaha	5095
AV4	—	—	—
AV5	—	—	—
AV6	—	—	—
AUDIO1	—	—	—
AUDIO2	—	—	—
V-AUX	—	—	—
A/B	—	—	—
DOCK	DOCK	Yamaha	5089
TUNER	Tuner	Yamaha	5085

- 2 TRANSMIT
- 3 SOURCE
- 4 Sélecteur d'entrée
- 9 SETUP
- 10 Curseur Δ / ∇ / \leftarrow / \rightarrow
- 10 ENTER
- 10 RETURN
- 11 Touches d'opération d'appareil extérieur
- 11 DISPLAY
- 12 Touches numériques
- 13 Touches de commande du téléviseur
- 13 INPUT
- 13 MUTE
- 13 TV VOL +/-
- 13 TV CH +/-
- 13
- 17 OPTION

1 : Vous pouvez enregistrer les codes de télécommande pour les appareils externes sur **4** **Sélecteur d'entrée** et les codes de télécommande pour téléviseurs dans **13** **Touches de commande du téléviseur**.
 Pour enregistrer un code de commande à distance du téléviseur sur **4** **Sélecteur d'entrée**, vous pouvez utiliser les **10** **Touches numériques** et **13** **Touches de commande du téléviseur** pour commander un téléviseur que vous avez enregistré.

Pour enregistrer un code de commande à distance pour un appareil autre qu'un téléviseur sur **4** **Sélecteur d'entrée**, vous pouvez utiliser le **10** **Curseur** et les **12** **Touches numériques** etc., pour commander des appareils externes et les **13** **Touches de commande du téléviseur** pour commander les téléviseurs enregistrés dans **13** **Touches de commande du téléviseur**.

2 : Utilisez A/B pour les opérations d'appareil externe uniquement. Réglez ces touches sur les codes de commande à distance si vous souhaitez réaliser des opérations d'appareil externe sans liaison à la sélection de source d'entrée de cet appareil. Par exemple, il peut être utile d'attribuer des codes de télécommande pour des appareils tels que des téléviseurs.



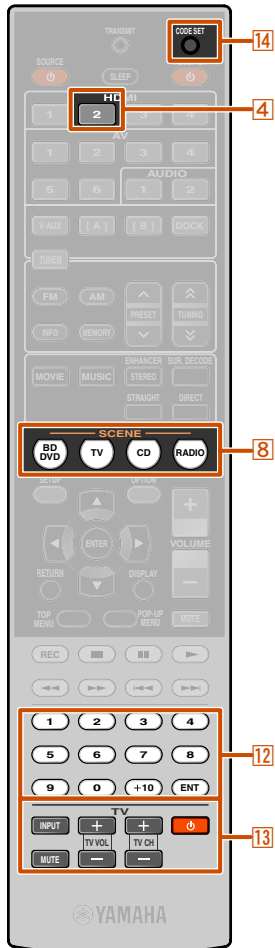

Enregistrement des codes de commande pour des opérations d'appareil extérieur

La section suivante décrit la manière d'enregistrer un code de commande à distance à l'aide d'un exemple de l'enregistrement des codes de commande à distance d'un lecteur BD Yamaha raccordé à la prise HDMI2.

- Effectuez chacune des étapes suivantes en 1 minute. Les réglages seront automatiquement arrêtés si plus d'1 minute s'écoule depuis la dernière opération. Pour réinitialiser, reprenez à l'étape 2.
- Le code de commande à distance d'un appareil externe ne peut pas être réglé à partir du nom ou du numéro du modèle d'un appareil. Utilisez « Recherche de code de télécommande » sur le CD-ROM pour rechercher les codes de commande à distance disponibles à partir de la catégorie ou du fabricant des appareils externes.
- Si plusieurs codes de commande à distance existent, utilisez d'abord le premier code de la liste, s'il ne fonctionne pas, essayez les autres codes.

- 1 Utilisez « Recherche de code de télécommande » sur le CD-ROM pour rechercher les codes de commande à distance disponibles à partir de la catégorie ou du fabricant des appareils externes. « 2064 » peut être utilisé pour un lecteur BD Yamaha.

- 2 Appuyez sur [14]CODE SET du boîtier de télécommande à l'aide d'un objet pointu tel que la pointe d'une plume de stylo.

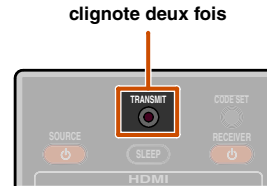

- 3 Appuyez sur [4]HDMI2 du boîtier de télécommande pour basculer la source d'entrée sur HDMI2. 🌱1
- Réalisez les étapes suivantes pour enregistrer la source d'entrée sélectionnée ici sur le code de commande à distance.

- 4 Entrez un code de commande à distance « 2064 » à l'aide de [12]Touches numériques. 🌱2



Dès que le code de commande à distance est enregistré avec succès, le boîtier de télécommande clignote à deux reprises.

Réussite de l'enregistrement : clignote deux fois
Echec de l'enregistrement : clignote 6 fois

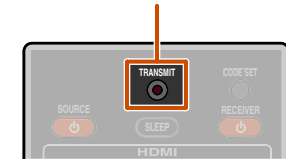

- Si l'enregistrement échoue, répétez l'étape 2.
- Dans le cas d'un appareil externe avec plusieurs codes de commande à distance, les autres codes de commande à distance peuvent être pris en charge. Répétez la procédure à partir de l'étape 2 avec les autres codes de commande à distance.

- 5 Pour permuter entre lecteur de BD relié aux sélections de scène, appuyez sur [8]SCENE et en même temps, appuyez sur [4]HDMI2 et maintenez-la enfoncée pendant environ 3 secondes.

Ensuite, vous pouvez faire fonctionner les appareils externes en basculant la source d'entrée sur HDMI2 ou en sélectionnant HDMI2 dans la scène enregistrée.

Mêmes étapes pour le fonctionnement d'autres appareils externes, appuyez sur [8]SCENE et en même temps, appuyez sur la touche de source d'entrée sélectionnée à l'étape 3 et maintenez-la enfoncée pendant environ 3 secondes.

- [4] HDMI2
- [8] SCENE
- [12] Touches numériques
- [13] Touches de commande du téléviseur
- [13] 🔌
- [14] CODE SET

🌱1 : Lorsque vous souhaitez enregistrer un code de télécommande sur [13] Touches de commande du téléviseur, appuyez sur [13] 🔌 ([13] Touches de commande du téléviseur) à l'étape 3.

🌱2 : Lorsque vous souhaitez enregistrer un code de commande à distance avec les [13] Touches de commande du téléviseur, entrez le code de commande à distance du téléviseur à l'étape 4.

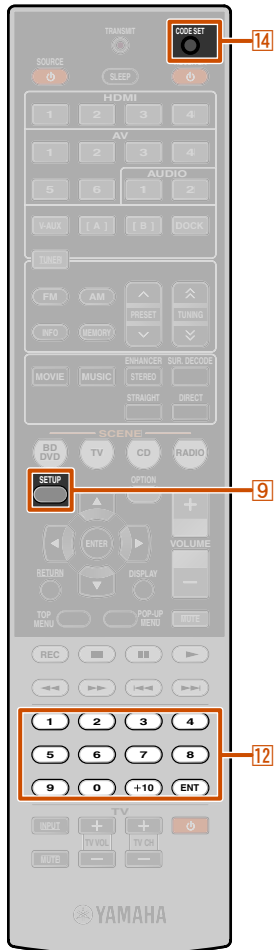

Réinitialisation de tous les codes de commande

Réinitialisation de tous les codes de commande à distance pour des appareils externes aux réglages initiaux en usine.

Effectuez chacune des étapes suivantes en 1 minute. Les réglages seront automatiquement arrêtés si plus d'1 minute s'écoule depuis la dernière opération. Pour réinitialiser, reprenez à l'étape 2.

1 Appuyez sur **14**CODE SET du boîtier de télécommande à l'aide d'un objet pointu tel que la pointe d'une plume de stylo.

clignote deux fois

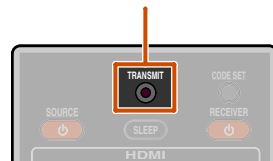

2 Appuyez sur **9**SETUP sur la télécommande.

3 Entrez « 9981 » à l'aide **12**Touches numériques.



Dès que le code de commande à distance est réinitialisé avec succès, le boîtier de télécommande clignote à deux reprises.

Réinitialisation de l'enregistrement : clignote deux fois
Echec de la réinitialisation : clignote 6 fois

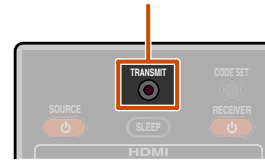

Si la configuration échoue, reprenez à partir de l'étape 1.

- 9** SETUP
- 12** Touches numériques
- 14** CODE SET

Fonctionnalité étendue qui peut être configurée au besoin (menu Advanced Setup)

Le menu Advanced Setup peut être utilisé pour l'initialisation de l'appareil et d'autres fonctions étendues utiles. Le menu Advanced Setup peut être utilisé comme suit.

Affichage/Réglage du menu Advanced Setup

1 Faites passer cet appareil en mode de veille.

2 Appuyez sur **⏻** tout en appuyant et en maintenant enfoncé **STRAIGHT** sur la face avant.

Relâchez les touches lorsque « ADVANCED SETUP » apparaît sur l'afficheur de la face avant.

Après quelques secondes, les éléments du menu supérieur sont affichés.

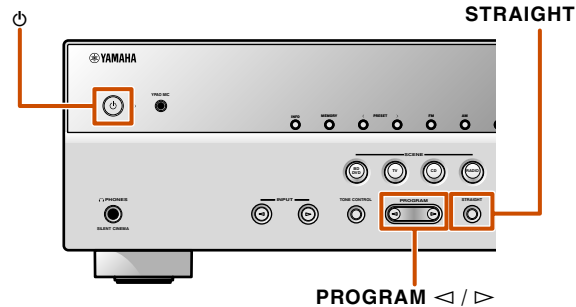

3 Utilisez **PROGRAM** **◀/▶** pour sélectionner l'élément à régler depuis les éléments suivants.

Dans le menu Advanced Setup, vous pouvez régler les réglages suivants.

SP IMP.	Règle l'impédance des enceintes.
REMOTE ID	Change l'ID de la télécommande d'un récepteur.
BI-AMP	Met les connexions bi-amplificatrices sur et hors tension.
MON. CHK	Supprime la limite de mise à l'échelle sur la sortie vidéo HDMI.
TU	Sélectionne un des pas de fréquence FM/AM suivants.
INIT	Initialise plusieurs réglages pour cet appareil.

4 Appuyez à plusieurs reprises sur **STRAIGHT** pour sélectionner la valeur que vous souhaitez changer.

5 Faites basculer cet appareil en mode veille, ensuite, faites-le basculer à nouveau.

Les réglages deviennent applicables et l'appareil est mis sous tension. Si l'initialisation est sélectionnée, elle sera réalisée lorsque l'appareil est à nouveau mis sous tension.

Réglage de l'impédance des enceintes (Modèles pour les États-Unis et le Canada uniquement)



Change les réglages de l'appareil en fonction de l'impédance des enceintes raccordées.

6Ω MIN	Sélectionnez l'impédance lorsque des enceintes de 6Ω sont raccordées.
8Ω MIN (par défaut)	Sélectionnez l'impédance lorsque des enceintes supérieures à 8Ω sont raccordées.

Evitement des signaux de la télécommande de transition lors de l'utilisation de plusieurs récepteurs Yamaha



La télécommande de l'appareil peut uniquement recevoir des signaux d'un récepteur qui a la même ID (ID de télécommande). Lors de l'utilisation de plusieurs récepteurs Yamaha AV, vous pouvez régler chaque télécommande avec un seul ID de commande pour leur récepteur correspondant.

A l'opposé, si vous réglez le même ID de télécommande pour tous les récepteurs, vous pouvez utiliser une télécommande pour faire fonctionner 2 récepteurs.

ID1 (par défaut)	Reçoit les signaux de télécommande réglés dans ID1.
ID2	Reçoit les signaux de télécommande réglés dans ID2.

ID1 est réglé pour la télécommande et le récepteur par défaut. Pour éviter la télécommande de transition, changez le code de commande à distance pour la télécommande et le récepteur.

Continue à la page suivante

1 : Modèles pour les États-Unis et le Canada uniquement.

2 : Modèle pour l'Asie et modèle Standard uniquement.

3 : Pour des procédures de réglages d'impédance d'enceinte détaillées, reportez-vous à « (Modèles pour les États-Unis et le Canada uniquement) Changement de l'impédance des enceintes » (p. 12).

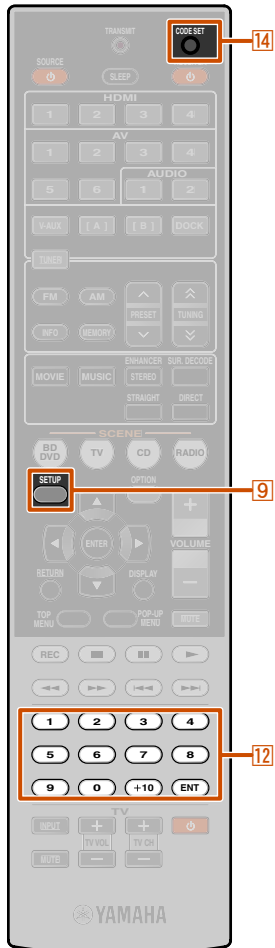

- 9 SETUP
- 12 Touches numériques
- 14 CODE SET

■ Pour changer le code de commande à distance

Effectuez chacune des étapes suivantes en 1 minute. Les réglages seront automatiquement arrêtés si plus d'1 minute s'écoule depuis la dernière opération. Pour réinitialiser, reprenez à l'étape 1.

1 Appuyez sur **14** CODE SET du boîtier de télécommande à l'aide d'un objet pointu tel que la pointe d'une plume de stylo.

2 Appuyez sur **9** SETUP sur la télécommande.

3 Saisissez le code de commande à distance souhaité.

Pour passer à ID1 :

Entrez « 5019 » à l'aide de **12** Touches numériques.

Pour passer à ID2 :

Entrez « 5020 » à l'aide de **12** Touches numériques.

Dès que le code de commande à distance est enregistré avec succès, le boîtier de télécommande clignote à deux reprises.

Réussite de l'enregistrement : clignote deux fois
Echec de l'enregistrement : clignote 6 fois

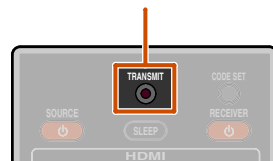

- Si la configuration échoue, reprenez à partir de l'étape 1.
- Revient à ID1 après l'initialisation du code de commande à distance (p. 65).

Lecture de haute qualité à l'aide de raccordements bi-amplificateurs



Met les connexions bi-amplificatrices sur et hors tension.

Reportez-vous à « Connexion bi-amplificatrice pour enceintes avant » (p. 13) pour de plus amples détails.

ON	Met les connexions bi-amplificatrices sous tension.
OFF (par défaut)	Met les connexions bi-amplificatrices hors tension.

Suppression des limites de mise à l'échelle de la sortie vidéo HDMI



Supprime la limite de mise à l'échelle sur une résolution vidéo analogique si cet appareil et un téléviseur sont raccordés via les prises HDMI.

Si une résolution prise en charge par le moniteur ne peut pas être détectée lors de la configuration des réglages de mise à l'échelle, ce réglage supprimera la limite de sortie.

YES (par défaut)	Les signaux de sortie vidéo d'une résolution non pris en charge par le téléviseur ne seront pas transmis.
SKIP	Cet appareil ignore la capacité de prise en charge du téléviseur et transmet les signaux vidéo d'entrée au téléviseur.

Changement des pas de fréquence FM/AM (Modèle pour l'Asie et modèle standard uniquement)



Vous pouvez sélectionner un des pas de fréquence FM/AM suivants : 1

AM10/FM100	Vous pouvez régler la fréquence AM par pas de 10kHz et FM par pas de 100kHz.
AM9/FM50 (par défaut)	Vous pouvez régler la fréquence AM par pas de 9kHz et FM par pas de 50kHz.

Initialisation de plusieurs réglages pour cet appareil



Initialise plusieurs réglages enregistrés dans cet appareil et les règle à nouveau sur les réglages par défaut.

Sélectionnez les éléments à initialiser à partir de ce qui suit.

DSP PARAM	Initialise tous les paramètres pour les corrections de champ sonore.
VIDEO	Réinitialise les réglages de conversion vidéo (résolution/format d'image) dans le menu Setup et la position d'affichage des menus OSD.
ALL	Réinitialise cet appareil aux réglages d'usine par défaut.
CANCEL (par défaut)	N'initialise pas.

1 : Pour de plus amples détails sur le réglage des pas de fréquence FM/AM, reportez-vous à « Syntonisation FM/AM » (p. 35).

Utilisation de la fonction de commande HDMI

Cet appareil prend en charge la fonction de commande HDMI qui vous permet de faire fonctionner les appareils externes via HDMI. Si vous raccordez des appareils qui prennent en charge la commande HDMI (ex. téléviseurs compatibles au Panasonic VIERA Link, enregistreurs de DVD/Blu-ray Disc, etc.)  1, vous pouvez utiliser les opérations suivantes à l'aide de la télécommande d'un de ces appareils :

- Synchronisation d'alimentation (on/veille)
- Commande du volume, y compris la mise en sourdine
- Changement du volume de l'appareil de signal de sortie audio (soit le téléviseur soit l'appareil)

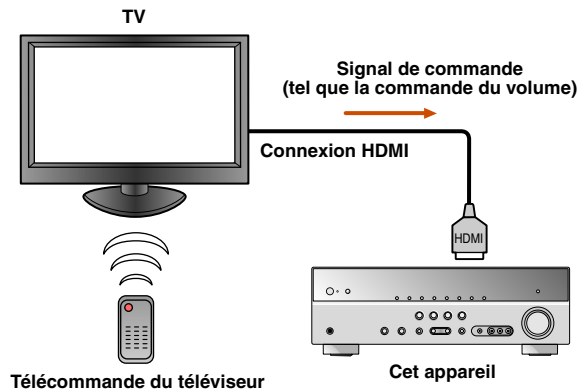

REMARQUE

L'exemple suivant vous montre comment raccorder cet appareil, un téléviseur et un enregistreur DVD. Suivez les instructions des modes d'emploi de votre téléviseur et enregistreur DVD, ainsi que celles inscrites ci-dessous.

- Réglez la fonction de commande HDMI du téléviseur sur « On »
- Suivez les instructions du raccordement de l'amplificateur AV et raccordez cet appareil au téléviseur

1 Raccordez le téléviseur, l'enregistreur DVD prenant en charge la commande HDMI à la prise de sortie HDMI de cet appareil.

2 Mettez le téléviseur et cet appareil sous tension.
Reportez-vous au mode d'emploi du téléviseur concernant la manière de faire fonctionner des appareils externes.

3 Réglez le téléviseur et la fonction de commande HDMI sur « On ».

Récepteur	Assurez-vous que « Control » dans le menu Setup (HDMI Setup) est réglé sur « On » (p. 56).  2
TV/Enregistreur DVD	Vérifiez les modes d'emploi pour ces appareils.

4 Mettez le téléviseur hors tension.
D'autres appareils de commande HDMI sont mis hors tension avec le téléviseur. S'ils ne sont pas synchronisés, mettez-les hors tension manuellement.

5 Mettez le téléviseur sous tension.
Assurez-vous que cet appareil est mis sous tension en association avec le téléviseur. S'il est toujours hors tension, mettez-le sous tension manuellement.

6 Changez le réglage d'entrée du téléviseur sur la prise d'entrée qui est raccordée à cet appareil (ex. HDMI1).

7 Si un enregistreur DVD qui prend en charge la fonction de commande HDMI est raccordé à cet appareil, mettez-le sous tension.

Récepteur	Assurez-vous que la source d'entrée pour l'enregistreur DVD a été sélectionnée. Si une source d'entrée différente a été sélectionnée, veuillez la changer manuellement.
TV/Enregistreur DVD	Assurez-vous que le signal vidéo depuis l'enregistreur est correctement reçu par le téléviseur.

Les opérations de 1 à 7 ne seront pas exigées plus de deux fois.

8 Assurez-vous que cet appareil est correctement synchronisé avec le téléviseur via les opérations suivantes à l'aide de la télécommande du téléviseur.

- Alimentation On/Off
- Commande de volume
- Basculer entre les appareils de sortie audio

Si cet appareil n'est pas synchronisé aux opérations d'alimentation du téléviseur, assurez-vous que la fonction de commande HDMI est réglée sur « On » pour les deux appareils.

S'ils ne sont pas correctement synchronisés, débrancher et rebrancher les appareils et les mettre hors et sous tension peut résoudre le problème.

 1 : Nous vous recommandons d'utiliser autant que possible des téléviseurs et enregistreurs DVD/BD du même fabricant.

 2 : Le réglage par défaut pour la fonction de commande HDMI est « Off ».

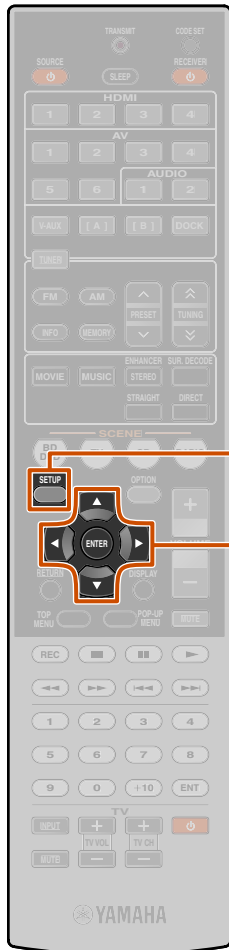

- 9 SETUP
- 10 Curseur $\Delta / \nabla / \triangleleft / \triangleright$
- 10 ENTER

■ Permutation automatique de la source d'entrée sur cet appareil lors de l'écoute d'un son TV

Lorsque la commande HDMI (p. 68) fonctionne correctement, la source d'entrée de cet appareil est automatiquement changée pour correspondre aux opérations effectuées sur le téléviseur. La prise d'entrée par défaut est AV4. Si la prise numérique optique AV4 est raccordée à la prise de sortie audio du téléviseur, vous pouvez alors profiter d'un son TV directement via cet appareil.

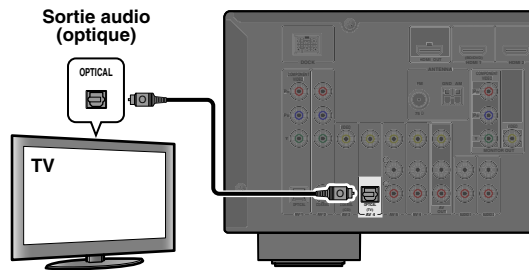

Pour utiliser d'autres prises pour transmettre des signaux audio du téléviseur, réalisez la procédure suivante.

1 Raccordez cet appareil et le téléviseur avec un câble HDMI.

2 Raccordez la sortie audio du téléviseur à cet appareil.

Les prises d'entrée énumérées ci-dessous sont disponibles pour transmettre les signaux audio du téléviseur. Utilisez le même type de prise que celle utilisée pour le téléviseur.

Prise de sortie du téléviseur	Prise d'entrée
Sortie audio numérique optique	AV1 ou AV4 (par défaut)
Sortie audio numérique coaxiale	AV2 ou AV3
Sortie stéréo analogique	AV5, AV6, AUDIO1 ou AUDIO2

Prises d'entrée disponibles

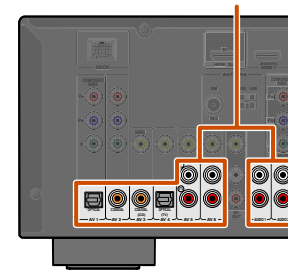

3 Appuyez sur 9SETUP. 1

4 Utilisez 10Curseur Δ / ∇ pour sélectionner « HDMI Setup » et appuyez sur 10ENTER.



5 Assurez-vous que « Control » est sélectionné, ensuite, utilisez 10Curseur $\triangleleft / \triangleright$ pour sélectionner « On ».

Lorsque « On » est sélectionné, le menu suivant s'affiche.

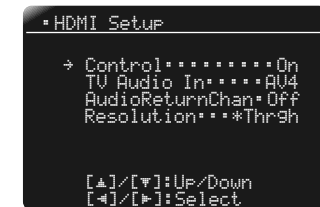

6 Appuyez sur 10Curseur ∇ pour sélectionner « TV Audio In » et sélectionnez la prise d'entrée raccordée à l'étape 2 à l'aide de 10Curseur $\triangleleft / \triangleright$.

7 Appuyez sur 9SETUP une fois les modifications des réglages terminées.

Si le téléviseur ci-après transmet des signaux de sortie audio, cet appareil passe automatiquement sur la source d'entrée choisie dans l'étape 6.

1 : Reportez-vous à la section relative à « Réglage des diverses fonctions (menu Setup) » (p. 49) pour de plus amples détails sur le menu Setup.

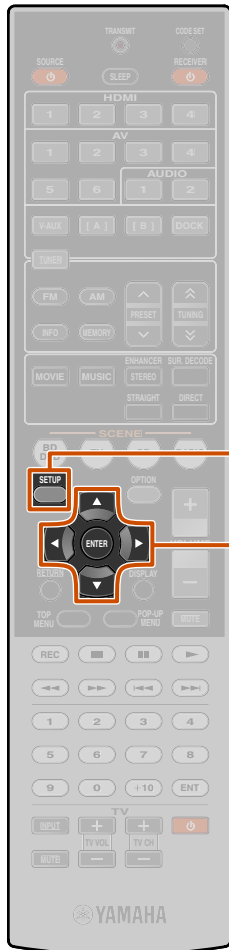

- 9 SETUP
- 10 Curseur Δ / ∇ / \triangleleft / \triangleright
- 10 ENTER

1 Entrée de simple câble HDMI au son TV avec fonction Audio Return Channel

Lors de l'utilisation d'un téléviseur qui prend en charge les fonctions HDMI et la fonction Audio Return Channel, la sortie audio/vidéo de cet appareil vers le téléviseur ou la sortie audio du téléviseur vers cet appareil peut être transmise avec un simple câble HDMI (fonction Audio Return Channel). Les signaux audio transmis du téléviseur à cet appareil peuvent être attribués à d'autres sources.

1 Raccordez cet appareil et le téléviseur avec un câble HDMI.

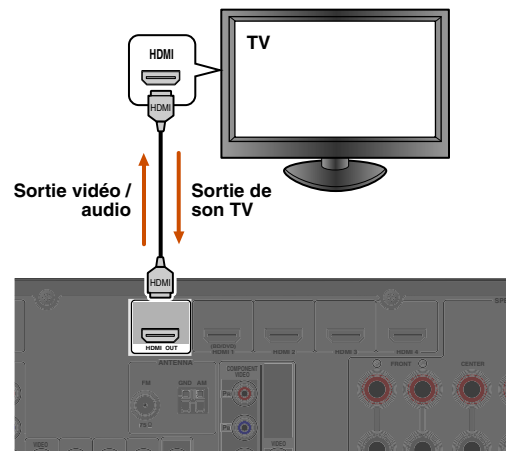

2 Appuyez sur 9 SETUP. 1

3 Utilisez 10 Curseur Δ / ∇ pour sélectionner « HDMI Setup » et appuyez sur 10 ENTER.

```

* HDMI Setup
→ Control:*****Off
Standby Through:Off
Audio Output:***Amp
Resolution:***Thrhg

[▲]/[▼]:Up/Down
[◀]/[▶]:Select
    
```

4 Assurez-vous que « Control » est sélectionné, ensuite, utilisez 10 Curseur \triangleleft / \triangleright pour sélectionner « On ».

Lorsque « On » est sélectionné, le menu suivant s'affiche.

```

* HDMI Setup
→ Control:*****On
TV Audio In:***AV4
AudioReturnChan:Off
Resolution:***Thrhg

[▲]/[▼]:Up/Down
[◀]/[▶]:Select
    
```

5 Appuyez sur 10 Curseur ∇ pour sélectionner « TV Audio In » et sélectionnez la source d'entrée que vous souhaitez attribuer aux signaux audio HDMI depuis le téléviseur à l'aide de 10 Curseur \triangleleft / \triangleright . 2

6 Appuyez sur 10 Curseur ∇ pour sélectionner « AudioReturnChan » et appuyez sur 10 Curseur \triangleright pour sélectionner « On ».

La fonction Audio Return Channel sera activée.

1 : Reportez-vous à la section relative à « Réglage des diverses fonctions (menu Setup) » ([p. 49](#)) pour de plus amples détails sur le menu Setup.

2 : Alors que la fonction Audio Return Channel est activée, la prise sélectionnée pour la source d'entrée ne peut pas être utilisée.

APPENDICE

Guide de dépannage

Reportez-vous au tableau suivant si l'appareil ne fonctionne pas convenablement.

Si l'anomalie constatée n'est pas mentionnée, ou encore si les actions correctives suggérées sont sans effet, mettez l'appareil hors service, débranchez la fiche du câble d'alimentation et prenez contact avec le revendeur ou le service après-vente de Yamaha.

Généralités

Anomalies	Causes possibles	Actions correctives	Voir page
L'alimentation ne sera pas activée.	Le circuit de protection est utilisé 3 fois de suite.	En tant que protection de sécurité, lorsque le circuit de protection fonctionne 3 fois de suite, la capacité à activer l'alimentation est désactivée. Veuillez contacter votre revendeur ou le centre d'entretien Yamaha le plus proche pour demander la réparation.	—
L'appareil passe en mode de mise en veille peu après avoir été mis sous tension.	Le câble d'alimentation n'est pas complètement inséré. (Lorsque cet appareil est à nouveau mis sous tension et que « CHECK SP WIRES! » s'affiche.) Le circuit de protection a été activé parce que cet appareil a été mis sous tension alors qu'un câble d'enceinte a présenté un court-circuit.	Raccordez le câble d'alimentation correctement à la prise murale. Assurez-vous que tous les câbles d'enceinte entre cet appareil et les enceintes sont correctement raccordés.	— 12
Cet appareil ne peut pas être mis en tension ou fonctionner correctement.	Le microprocesseur interne est coincé en raison d'une décharge électrique (provoquée par un orage ou une décharge d'électricité statique), ou d'une baisse importante de la tension d'alimentation. Les batteries du boîtier de télécommande risquent de perdre leur charge.	Débranchez le câble d'alimentation de la prise murale, puis rebranchez-le environ 30 secondes plus tard. Remplacez les piles.	— 4
L'appareil entre en mode de mise en veille.	Le circuit de protection a été activé du fait d'un court-circuit, etc.	Assurez-vous que l'enceinte a une impédance d'au moins 6Ω. (Modèles pour les États-Unis et le Canada) Assurez-vous que les réglages d'impédance d'enceinte sont corrects.	— 12

Anomalies	Causes possibles	Actions correctives	Voir page
Après l'affichage du compte à rebours sur la face avant, l'appareil entre en mode de mise en veille.	Si vous ne l'utilisez pas, la fonction Auto Power Down s'active.	Mettez l'appareil en service et reprenez la lecture. Dans le menu Setup « AutoPowerDown » (« Function Setup » → « AutoPowerDown »), augmentez le temps jusqu'au passage au mode de mise en veille ou désactivez la fonction Auto Power Down.	— 59
Le son/les images s'arrêtent brusquement.	Le circuit de protection a été activé du fait d'un court-circuit, etc. La minuterie a mis l'appareil hors service.	Assurez-vous que les câbles des enceintes ne se touchent pas, puis mettez à nouveau l'appareil en service. Mettez l'appareil en service et reprenez la lecture.	— —



Anomalies	Causes possibles	Actions correctives	Voir page
Absence de son.	Les raccordements des câbles d'entrée ou de sortie ne sont pas corrects.	Raccordez correctement les câbles. Si l'anomalie persiste, il se peut que les câbles soient défectueux.	18
	Si un câble DVI-HDMI est utilisé pour raccorder l'appareil à un appareil externe, il est alors nécessaire d'utiliser une prise d'entrée audio pour une entrée différente à l'audio de sortie.	Affichez le menu Option de l'entrée HDMI pour le câble raccordé, sélectionnez « Audio In » et sélectionnez la prise à utiliser pour l'entrée audio.	47
	Les raccordements des enceintes sont lâches.	Corrigez les raccordements.	12
	Les appareils HDMI raccordés à l'appareil ne prennent pas en charge les standards anticopie HDCP.	Raccordez des appareils HDMI prenant en charge les standards anticopie HDCP.	47
	L'entrée audio dans l'appareil est réglée sur lecture via le téléviseur.	Dans le menu Setup, réglez la sortie audio HDMI (« Sound Setup » → « Audio Out ») sur autre chose que « TV ».	57
	Aucune source convenable n'a été sélectionnée.	Sélectionnez une source d'entrée appropriée avec Sélecteur d'entrée .	29
	Le niveau de sortie est réglé au minimum ou est mis en sourdine.	Augmentez le niveau de sortie.	—
	L'appareil reçoit des signaux qu'il ne peut pas reproduire, par exemple les signaux d'un CD-ROM.	Utilisez une source d'entrée ayant des signaux qui peuvent être reproduits sur cet appareil.	—
Absence d'image.	La sortie du signal vidéo à partir de cet appareil n'est pas prise en charge par un moniteur raccordé à cet appareil via la prise HDMI OUT.	Affichez le menu Advanced Setup et sélectionnez « VIDEO » dans « INIT » pour réinitialiser les paramètres vidéo.	67
		Affichez le menu Advanced Setup et réglez « MON.CHK » sur « YES ».	67
	Une entrée vidéo adéquate n'est pas sélectionnée sur le téléviseur.	Sélectionnez une entrée vidéo appropriée sur le téléviseur.	—

Anomalies	Causes possibles	Actions correctives	Voir page
Aucun son n'est restitué à partir d'une enceinte spécifique.	L'enceinte est défectueuse. Vérifiez les témoins d'enceinte sur l'afficheur de la face avant. Si le témoin correspondant s'allume, raccordez une autre enceinte et vérifiez si le son est restitué.	Si le son n'est pas restitué, il se peut que l'appareil présente un dysfonctionnement.	7
	L'appareil de lecture ou les enceintes ne sont pas correctement raccordés.	Raccordez correctement les câbles. Si l'anomalie persiste, il se peut que les câbles soient défectueux.	12, 18
	La restitution à partir de cette enceinte est désactivée.	Vérifiez les témoins d'enceinte sur l'afficheur de la face avant. Si le témoin correspondant est désactivé, tentez ce qui suit. 1) Changez de source d'entrée. 2) Avec la correction de champ sonore sélectionnée, le son n'est pas restitué à partir de cette enceinte. Sélectionnez une autre correction de champ sonore. 3) « None » peut avoir été sélectionné pour cette enceinte sur cet appareil. Affichez « Speaker Setup » dans le menu Setup et réglez les paramètres correspondants pour activer la sortie de cette enceinte (« Speaker Setup » → « Config »).	7, 50
	Le volume de cette enceinte est réglé au minimum dans « Speaker Setup » dans le menu Setup.	Affichez « Speaker Setup » dans le menu Setup et réglez le volume (« Speaker Setup » → « Level »).	52
	(Si une voie restituée à peine un son) L'équilibre de sortie de l'enceinte n'est pas correctement réglé.	Équilibrez le volume de chaque enceinte depuis « Level » dans le menu Setup menu (« Speaker Setup » → « Level »).	52
	Le son risque de ne pas être émis depuis certaines voies en fonction de la source d'entrée ou de la correction de champ sonore.	Choisissez une autre correction de champ sonore.	30
Seule l'enceinte centrale émet des sons audibles.	Lorsqu'une correction de champ sonore de source monophonique est appliquée, pour certains décodeurs d'ambiance, le son de toutes les voies est restitué depuis l'enceinte centrale.	Choisissez une autre correction de champ sonore.	30



Anomalies	Causes possibles	Actions correctives	Voir page
Absence de son sur les enceintes d'ambiance.	L'appareil est en mode de décodage direct alors que la source reproduite est monophonique.	Appuyez sur STRAIGHT pour quitter le mode de décodage direct.	31
	Le son risque de ne pas être émis depuis certaines voies en fonction des sources d'entrée ou des corrections de champ sonore.	Choisissez une autre correction de champ sonore.	30
Absence de son de la part des enceintes d'ambiance arrière.	« Extended Surround » dans le menu d'option est réglé sur « Off », ou un signal d'entrée ne contient pas de balise d'ambiance arrière avec « Extended Surround » réglé sur « Auto ».	Réglez « Extended Surround » sur autre que « Off » ou « Auto ».	46
Le caisson de graves n'émet aucun son.	Aucun caisson de graves n'est raccordé ou le caisson est désactivé.	Assurez-vous qu'un caisson de graves est correctement raccordé, et à partir du menu Setup « Subwoofer » (« Speaker Setup » → « Config » → « Subwoofer »), réglez le caisson de graves sur « On ».	50
	Le caisson de graves est désactivé.	Activez le caisson de graves. Si le caisson de graves comprend une fonction Auto Power Off, abaissez alors les réglages de sensibilité de Auto Power Off.	—
	La source ne fournit aucuns signaux de fréquence grave ou LFE (voir p. 78).		—
La combinaison correcte des prises audio / vidéo à raccorder est impossible à trouver.	Combinez l'entrée raccordée à la sortie vidéo de l'appareil externe avec une autre prise audio d'entrée.	Affichez le menu audio d'entrée pour la sortie vidéo raccordée, sélectionnez « Audio In », ensuite, sélectionnez la prise à utiliser pour une entrée audio.	47
Les sources d'entrée audio ne peuvent pas être lues dans le format audio numérique souhaité.	L'appareil raccordé n'est pas réglé de sorte à produire les signaux audio numériques souhaités.	Réglez l'appareil de lecture correctement en vous référant au mode d'emploi.	—
Un appareil numérique ou un appareil radiofréquence génère un brouillage.	Cet appareil est trop proche d'un autre appareil numérique ou appareil radiofréquence.	Éloignez cet appareil de celui qui est concerné.	—

Anomalies	Causes possibles	Actions correctives	Voir page
On entend un bruit/un ronflement.	Le raccordement du câble est incorrect. Raccordez correctement les câbles audio.	Si l'anomalie persiste, il se peut que les câbles soient défectueux.	—
	Un CD DTS est en cours de lecture.	1) Lorsqu'un seul bruit est émis Si un signal à trains binaires DTS n'est pas correctement transmis à cet appareil, seul le bruit est émis. Raccordez le périphérique de lecture à cet appareil par la connexion numérique et lisez le CD DTS. Si la condition n'est pas améliorée, le problème peut provenir de l'appareil de lecture. Contactez le fabricant de l'appareil de lecture. 2) Lorsque du bruit est émis pendant la lecture ou une opération de saut Avant de lire le CD DTS, affichez le menu Option après avoir sélectionné la source d'entrée et réglez « Decoder Mode » sur « DTS ».	—
Impossible d'augmenter le volume ou le son est déformé.	L'appareil raccordé aux prises de sortie de cet appareil n'est pas mis sous tension.	Lorsque l'appareil raccordé aux prises de sortie de cet appareil n'est pas mis sous tension, le son risque d'être déformé ou le volume ne peut pas être baissé en raison de la nature des récepteurs AV. Mettez sous tension tous les appareils raccordés à cet appareil.	—
	« Max Volume » est réglé à un niveau bas.	Réglez-le sur un niveau plus élevé.	55





HDMI™

Anomalies	Causes possibles	Actions correctives	Voir page
Le témoin de l'afficheur de la face avant HDMI clignote.	Une erreur au niveau de la connexion HDMI s'est produite.	Tentez de réinsérer le câble HDMI.	—
		Vérifiez que la vidéo HDMI qui n'est pas prise en charge par l'appareil, n'est pas émise (entrée HDMI → menu Option → « Signal Info »).	47
Pas d'image ou de son.	Le nombre d'appareils est supérieur à la limite.	Débranchez quelques appareils HDMI.	—
	L'appareil HDMI raccordé ne prend pas en charge la protection de droit d'auteur numérique haute définition (HDCP).	Raccordez un appareil HDMI qui prend en charge HDCP.	—
(Lors de l'utilisation de la fonction de commande HDMI) le son du téléviseur n'est pas émis depuis cet appareil lors de l'utilisation de la télécommande du téléviseur.	La sortie audio du téléviseur n'est pas raccordée à cet appareil ou le réglage pour correspondre aux opérations effectuées sur le téléviseur n'est pas réglé.	Raccordez la sortie audio du téléviseur à cet appareil, ensuite, sélectionnez la source d'entrée raccordée dans « TV Audio In » (menu Setup → HDMI Setup → TV Audio In).	56
	(Lors de l'utilisation de la fonction Audio Return Channel) La fonction Audio Return Channel ne fonctionne pas.	Assurez-vous que votre téléviseur prend en charge Audio Return Channel. Réglez la fonction Audio Return Channel sur on (menu Setup → HDMI Setup → AudioReturnChan).	56

Syntoniseur (FM/AM)

FM

Anomalies	Causes possibles	Actions correctives	Voir page
La réception FM en stéréophonie est parasitée.	Vous êtes trop éloigné de la station de transmission ou l'entrée de l'antenne est faible.	Vérifiez les raccordements de l'antenne.	23
		Passez en mode mono.	36
		Remplacez l'antenne extérieure par une antenne plus sensible à plusieurs éléments.	—
La réception FM est mauvaise même avec une antenne FM de bonne qualité.	L'appareil est soumis aux effets de trajets multiples.	Réglez la hauteur ou l'orientation de l'antenne ou placez-la à un autre endroit.	—
Il n'est pas possible d'effectuer la syntonisation automatique sur la station désirée.	Vous êtes dans une zone éloignée d'une station ou l'entrée de l'antenne est faible.	Remplacez l'antenne extérieure par une antenne plus sensible à plusieurs éléments.	—
		Utilisez TUNING  /  pour sélectionner manuellement la station.	35
« No Presets » s'affiche.	Aucune station présélectionnée n'est enregistrée.	Enregistrez les stations que vous souhaitez écouter comme stations présélectionnées avant utilisation.	36
« Wrong Station » s'affiche.	Une fréquence FM/AM incorrecte a été saisie.	Entrez une fréquence dont la réception est possible.	—



AM

Anomalies	Causes possibles	Actions correctives	Voir page
Il n'est pas possible d'effectuer la syntonisation automatique sur la station désirée.	Le signal capté est trop faible ou les raccordements de l'antenne sont défectueux.	Réglez l'orientation de l'antenne cadre AM.	23
		Effectuez la syntonisation manuellement.	35
La mise en mémoire automatique des stations ne fonctionne pas.	La mise en mémoire automatique des stations ne peut pas être sélectionnée pour les stations AM.	Utilisez la mise en mémoire manuelle des stations.	35
On entend en permanence des craquements et des sifflements.	L'antenne cadre AM fournie n'est pas raccordée.	Raccordez correctement l'antenne cadre AM même si vous utilisez une antenne extérieure.	23
	Les bruits peuvent être causés par des éclairs ou des lampes fluorescentes, des moteurs électriques, des thermostats ou d'autres appareils de même nature.	Il est difficile d'éliminer totalement les parasites, mais ils peuvent être réduits en installant et en mettant correctement à la masse une antenne AM extérieure.	23
On entend des bruits sourds et des couinements.	Un téléviseur est utilisé à proximité.	Éloignez l'appareil du téléviseur.	—

iPod™/iPhone™

Affichage	Causes possibles	Actions correctives	Voir page
Loading...	L'appareil est en train de reconnaître la liaison avec votre iPod/iPhone.		—
	Cet appareil est en train de recevoir des listes de plages de votre iPod/iPhone.		—
Connect error	Il y a un obstacle entre votre iPod/iPhone et cet appareil.	Mettez l'appareil hors tension et rebranchez la station universelle iPod Yamaha à la prise DOCK de l'appareil.	40
		Déposez votre iPod/iPhone de la station universelle iPod Yamaha, ensuite, replacez-le sur la station.	40
Unknown iPod	L'iPod/iPhone utilisé n'est pas pris en charge par cet appareil.	Raccordez un iPod/iPhone pris en charge par l'appareil.	—
iPod connected	Votre iPod/iPhone est correctement placé dans la station universelle Yamaha iPod.		—
Disconnected	Votre iPod/iPhone est déposé de la station universelle Yamaha iPod.		—
Unable to Play	Les plages enregistrées actuellement sur votre iPod/iPhone ne peuvent pas être écoutées.	Assurez-vous que les plages sont actuellement enregistrées sur votre iPod/iPhone.	—

Bluetooth™

Affichage	Causes possibles	Actions correctives	Voir page
Searchin9...	Le Récepteur Audio Sans Fil Bluetooth Yamaha et l'appareil Bluetooth sont en cours de jumelage.		—
	Le Récepteur Audio Sans Fil Bluetooth Yamaha et l'appareil Bluetooth sont en cours d'établissement de connexion.		—
Completed	Le jumelage est terminé.		—
Canceled	Le jumelage est annulé.		—
BT connected	La connexion entre le Récepteur Audio Sans Fil Bluetooth et l'appareil Bluetooth est établie.		—
Disconnected	L'appareil Bluetooth est débranché du Récepteur Audio Sans Fil Bluetooth.		—
Not found	L'appareil Bluetooth est introuvable.	Pendant le jumelage : – le jumelage doit être réalisé sur l'appareil Bluetooth et cet appareil en même temps. Assurez-vous que l'appareil Bluetooth est en mode jumelage. Pendant le raccordement : – Assurez-vous que les appareils Bluetooth sont allumés. – assurez-vous que l'appareil Bluetooth se trouve à 10 mètres maximum du Récepteur Audio Sans fil Bluetooth de Yamaha.	—

Boîtier de télécommande

Anomalies	Causes possibles	Actions correctives	Voir page
Le boîtier de télécommande ne fonctionne pas ou n'agit pas convenablement.	La portée et l'angle sont incorrects.	Le boîtier de télécommande agit à une distance inférieure à 6 m et sous un angle inférieur à 30 degrés par rapport à une perpendiculaire à la face avant.	—
	La lumière directe du soleil ou d'un éclairage (lampe fluorescente à convertisseur, lampe à éclair électronique, etc.) frappe le capteur de télécommande de cet appareil.	Réglez l'angle d'éclairage ou repositionnez cet appareil.	—
	Les piles sont usagées.	Remplacez les piles.	4
	Le code d'identité du boîtier de télécommande et de cet appareil ne correspondent pas.	Faites correspondre le code d'identité de cet appareil avec celui du boîtier de télécommande.	66
La télécommande ne fonctionne pas sur les appareils externes.	Le code de commande n'est pas correctement enregistré.	Réglez correctement le code de télécommande à l'aide de « Recherche de code de télécommande » sur le CD-ROM.	—
		Essayez un autre code du même fabricant à l'aide de « Recherche de code de télécommande » sur le CD-ROM.	—
		Si cet appareil ne fonctionne pas lorsque vous appuyez sur Curseur Δ / ∇ / \triangleleft / \triangleright , procédez comme suit. Lorsque la touche ne fonctionne pas pendant une opération de menu de disque DVD : appuyez à nouveau sur Sélecteur d'entrée . Lorsque la touche ne fonctionne pas pendant l'opération de menu Option/menu Setup : appuyez à nouveau sur la touche correspondant à l'opération de menu en cours.	—
	Même si le code a été bien choisi et bien enregistré, il se peut que l'appareil concerné ne réponde pas aux ordres du boîtier de télécommande.		—



Glossaire

Affichage des réglages audio**Synchronisation audio et vidéo (lip sync)**

La synchro lèvres est l'abréviation utilisée pour désigner la capacité de maintenir le son synchronisé sur l'image, et de résoudre les problèmes qui en dépendent, au cours de la post-production et de la transmission.

Tandis que le retard de transmission du son et de l'image ne peut être compensé que par des réglages complexes, la version 1.3 HDMI présente une fonction de synchronisation audio et vidéo automatique s'activant sur l'appareil utilisé sans réglages de la part de l'utilisateur.

Raccordement bi-amplificateur

Le raccordement bi-amplificateur permet d'utiliser deux amplificateurs pour une seule enceinte. Un amplificateur est raccordé à la partie haut-parleur de graves et l'autre est relié à la section combinée haut-parleur médial et haut-parleur d'aigus. Cette organisation permet à chaque amplificateur de fonctionner sur une plage de fréquences limitée. La plage limitée permet un fonctionnement plus simple de chaque amplificateur, en réduisant les risques d'effets sur le son.

Dolby Digital

Dolby Digital est un système numérique de correction d'ambiance acoustique qui produit des voies totalement indépendantes. Avec 3 voies avant (gauche, centre et droite) et 2 voies arrière stéréo, Dolby Digital est un système à 5 voies audio. Une voie supplémentaire, sur laquelle ne circulent que les effets de basse, appelés LFE (Low-Frequency Effect), complète l'ensemble à 5.1 voies (la voie LFE est comptée pour 0.1). En utilisant 2 voies stéréophoniques pour les enceintes arrière, il est permis d'obtenir des effets sonores plus rigoureux que ceux de Dolby Surround, en particulier lorsque la source se déplace. La très grande dynamique (rapport entre les sons maximum et les sons minimum) des 5 voies, qui chacune couvre tout le spectre, et l'orientation précise de la source grâce à un traitement numérique, apportent à l'auditoire un plaisir et un réalisme jusqu'alors inconnus. Cet appareil est conçu pour restituer au mieux tous les environnements sonores, qu'ils soient monophoniques ou à 5.1 voies.

Dolby Pro Logic II

Dolby Pro Logic II est une technique améliorée permettant de décoder un grand nombre d'enregistrements Dolby Surround. Cette nouvelle technologie permet de reproduire 5 voies discrètes par les 2 voies avant gauche et droite, la voie centrale et les 2 voies d'ambiance gauche et droite, alors que la technologie Pro Logic classique n'utilise qu'une voie d'ambiance. Trois modes sont disponibles : le « Music mode » pour la musique, le « Movie mode » pour les films et le « Game mode » pour les jeux vidéo.

Dolby Pro Logic IIx

Dolby Pro Logic IIx est une technique récente permettant de restituer par plusieurs voies discrètes les sources 2 voies ou multivoies. Trois modes sont disponibles : « Music mode » pour la musique, « Movie mode » pour les films (pour des sources à 2 voies uniquement) et « Game mode » pour les jeux.

Dolby Surround

Dolby Surround fait usage d'un système analogique d'enregistrement à 4 voies pour reproduire des effets sonores réalistes et dynamiques : 2 voies avant gauche et droite (stéréophonie), une voie centrale pour les dialogues (monophonie) et une voie arrière (monophonie) pour les effets sonores. La voie d'ambiance reproduit seulement une plage de fréquences étroite du son. Dolby Surround est largement employé pour les cassettes vidéo, les Laser Disc ainsi que de nombreuses émissions de télévision, par câble ou non. Le décodeur Dolby Pro Logic de cet appareil fait appel à un traitement numérique pour maintenir à une valeur stable le niveau sonore de chaque voie de manière à accentuer les effets sonores produits par les sources mobiles, et leur directivité.

Dolby TrueHD

Dolby TrueHD est une nouvelle technologie de compression audio sans perte, conçue pour les disques haute définition, en particulier les Blu-ray Disc. C'est une norme audio facultative pour les Blu-ray Disc, qui fournit un son identique au bit près aux masters des studios d'enregistrement, et offre ainsi une expérience Home Theater en haute définition. Supportant des débits binaires pouvant atteindre 18,0 Mbps, le Dolby TrueHD peut gérer simultanément jusqu'à 8 voies audio discrètes de 24-bit/96 kHz. Dolby TrueHD est également totalement compatible avec les systèmes audio multivoies existants et conserve la capacité de gestion des métadonnées du Dolby Digital, nécessaire à la normalisation des dialogues et au réglage de la dynamique.

DTS 96/24

DTS 96/24 offre un niveau de qualité sonore jusqu'ici inconnu pour les pistes des DVD-Video ; il est entièrement compatible avec tous les décodeurs DTS. « 96 » est la valeur de la fréquence d'échantillonnage (96 kHz), soit le double de la fréquence habituelle (48 kHz). « 24 » est la longueur d'un mot (24 bits). DTS 96/24 propose une qualité sonore similaire à celle de la bande maîtresse 96/24, ainsi que 5.1 voies à 96/24 contenant tous les éléments, à leur niveau le plus élevé de qualité, que portent les gravures DVD-Video de films et de musique.

DTS Digital Surround

Le DTS Digital Surround a été mis au point pour remplacer les pistes sonores analogiques des films par 5.1 pistes numériques ; sa popularité croît rapidement et de nombreuses salles s'équipent tous les jours. DTS, Inc. a développé une version domestique grâce à laquelle vous pouvez bénéficier dans votre salon de musique de l'ampleur et de l'image sonores DTS Digital Surround qui étaient autrefois réservées aux cinémas. Ce système, pratiquement exempt de toute distorsion, produit 5.1 voies, (à savoir 1 voie gauche, 1 droite et une voie centrale), 2 voies d'ambiance plus une voie LFE (caisson de graves), dénommée 0.1 ; l'ensemble est dit à 5.1 voies.

DTS Express

Il s'agit d'un format audio pour la nouvelle génération de disques optiques telle que les Blu-ray discs. Il utilise des signaux à faible débit binaire optimisé pour le streaming en réseau. Dans le cas d'un Blu-ray disc, ce format est utilisé avec une seconde source audio vous permettant d'écouter le commentaire du producteur de films via l'Internet pendant la lecture du programme principal.

DTS-HD High Resolution Audio

DTS-HD High Resolution Audio est une technologie audio de haute résolution, conçue pour les disques haute définition, en particulier les Blu-ray Disc. C'est une norme audio optionnelle pour les Blu-ray Disc, qui fournit un son virtuellement identique à l'original, et offre ainsi une expérience cinéma maison en haute définition. Supportant des débits binaires pouvant atteindre 6,0 Mbps pour les Blu-ray Disc, le DTS-HD High Resolution Audio peut gérer simultanément jusqu'à 7.1 voies audio discrètes de 24-bit/96 kHz. DTS-HD High Resolution Audio est également totalement compatible avec les systèmes multivoies existants qui intègrent le DTS Digital Surround.

DTS-HD Master Audio

DTS-HD Master Audio est une nouvelle technologie de compression audio sans perte, conçue pour les disques haute définition, en particulier les Blu-ray Disc. C'est une norme audio facultative pour les Blu-ray Disc, qui fournit un son identique au bit près aux masters des studios d'enregistrement, et offre ainsi une expérience Home Theater en haute définition. Supportant des débits binaires pouvant atteindre 24,5 Mbps pour les Blu-ray Disc, le DTS-HD Master Audio peut gérer simultanément jusqu'à 7.1 voies audio discrètes de 24-bit/96 kHz. Prenant en charge la version 1.3 HDMI et conçu pour les lecteurs de disques optiques et les récepteurs/amplificateurs AV du futur, le DTS-HD Master Audio est entièrement compatible avec les chaînes audio multivoies actuelles qui intègrent le DTS Digital Surround.



DSD

La technologie Direct Stream Digital (DSD) (Flux numérique direct) permet d'enregistrer des signaux audio sur des supports de stockage numériques, comme les CD Super Audio. Lorsque la technologie DSD est utilisée, les signaux sont gravés sous forme de valeurs à un bit à une fréquence d'échantillonnage de 2,8224 MHz et la distorsion, souvent présente lorsque les signaux audio subissent une très haute quantification, est réduite par la mise en forme du son et le suréchantillonnage. Grâce à la haute fréquence d'échantillonnage, un son de meilleure qualité peut être obtenu que le son PCM utilisé normalement pour les CD audio. La fréquence est égale ou supérieure à 100 kHz avec une plage dynamique de 120 dB. Cet appareil peut transmettre ou recevoir des signaux DSD via la prise HDMI.

Voie LFE 0.1

Cette voie reproduit des signaux graves de basse fréquence et possède une plage de fréquence de 20 Hz à 120 Hz. Dans les systèmes Dolby Digital et DTS à 5.1 voies, on compte cette voie pour 0.1 parce qu'elle ne fait que renforcer les fréquences graves alors que les autres 5 voies couvrent tout le spectre.

Neo:6

Neo:6 décode, au moyen d'un circuit approprié, les sources 2 voies pour fournir un signal à 6 voies. Ce système permet de disposer de voies couvrant tout le spectre et parfaitement indépendantes, comme s'il s'agissait de voies numériques. Deux modes sont disponibles : « Music mode » pour la musique et « Cinema mode » pour les films.

PCM (PCM linéaire)

PCM linéaire est une technique qui, à partir d'un signal analogique, produit un signal numérique, l'enregistre et le transmet sans aucune compression. Cette technique est utilisée pour la gravure des CD et des DVD audio. Le signal analogique est échantillonné un grand nombre de fois par seconde pour donner naissance au signal PCM. PCM « Pulse Code Modulation », se définit comme une « modulation par impulsions et codage » du signal analogique au moment de l'enregistrement.

Fréquence d'échantillonnage et nombre de bits de quantification

Lors de la numérisation d'un signal audio analogique, le nombre d'échantillonnages par seconde est appelé fréquence d'échantillonnage, et la finesse avec laquelle l'amplitude du signal est convertie sous forme numérique est le nombre de bits de quantification. Le spectre reproductible est lié à la fréquence d'échantillonnage, tandis que la dynamique, qui représente la différence entre les sons les plus forts et les sons les plus faibles, dépend du nombre de bits. En principe, plus la fréquence d'échantillonnage est élevée plus le spectre est large, et plus le nombre de bits de quantification est élevé, plus le niveau sonore peut être clairement traduit.

Informations sur les corrections de champ sonore**CINEMA DSP**

Étant donné que Dolby Surround et DTS ont été conçus, à l'origine, pour les salles de cinéma, leurs effets sont mieux perçus dans une salle comprenant de nombreuses enceintes et qui a été construite pour favoriser les effets sonores. Chez soi, la taille de la pièce, les matériaux des murs, le nombre d'enceintes diffèrent très largement et il est logique qu'il en soit de même au niveau des sons. Se référant à une multitude de mesures, le Yamaha CINEMA DSP utilise la technologie DSP originale de Yamaha pour combiner les systèmes Dolby Pro Logic, Dolby Digital et DTS pour vous permettre de revivre chez vous l'expérience audiovisuelle du cinéma.

Compressed music enhancer

En régénérant les harmoniques tronquées dans les informations compressées, la fonction Compressed music enhancer de cet appareil permet d'obtenir une meilleure qualité du son. Les performances d'ensemble de la chaîne sont améliorées, car cette fonction compense le manque de relief du son dû à la perte de hautes fréquences et de basses fréquences.

SILENT CINEMA

Yamaha a mis au point, pour le casque, un champ sonore DSP naturel et réaliste. Les valeurs des paramètres ont été calculées précisément pour que chaque correction de champ sonore soit restituée par le casque comme elle l'est par les enceintes.

Virtual CINEMA DSP

Yamaha a développé un algorithme, Virtual CINEMA DSP, qui autorise les effets sonores DSP même si l'installation ne comporte aucune enceinte d'ambiance, car il fait appel à ce moment-là à des enceintes d'ambiance virtuelles. Virtual CINEMA DSP peut être utilisé avec un système limité ne comprenant que 2 enceintes avant et pas d'enceinte centrale.

Affichage des réglages vidéo**Signal vidéo composant**

Dans le cas d'un système utilisant les composantes vidéo, le signal vidéo est séparé en signal de luminance Y et les signaux de chrominance PB et PR. Les couleurs peuvent être reproduites plus fidèlement car chaque signal est indépendant. Le signal de composante est également appelé « signal de différence de couleur » du fait que le signal de luminance est soustrait au signal de chrominance. Pour utiliser ces signaux, il faut que le moniteur soit pourvu de prises d'entrée à composantes vidéo.

Signal vidéo composite

Les signaux vidéo composites sont les trois éléments de base qui constituent une image vidéo : la couleur, la luminosité et la synchronisation. La prise de vidéo composite d'un appareil vidéo fournit ces 3 éléments sous forme combinée.

Deep Color

Deep Color est une option permettant d'améliorer la profondeur des couleurs par rapport à la profondeur en 24 bits des versions antérieures du HDMI. L'augmentation du nombre de bits permet aux téléviseurs haute définition et aux écrans d'atteindre les billions de couleurs au lieu des millions de couleur et d'éliminer les bandes couleur sur l'écran. Les transitions dans les tons sont donc beaucoup plus régulières et les graduations entre les couleurs plus subtiles. L'étendue du contraste accrue représente un nombre de tons de gris entre le noir et le blanc bien supérieur. De plus, Deep Color accroît le nombre de couleurs disponibles dans les limites de l'espace colorimétrique RVG ou YCbCr.

HDMI

HDMI (High-Definition Multimedia Interface) est la première interface entièrement audio et vidéo numérique, pour signaux non compressés, prise en charge par l'industrie électronique. Servant d'interface à des sources diverses (par exemple des décodeurs ou des récepteurs AV) et des moniteurs audio/vidéo (par exemple des téléviseurs numériques), le HDMI prend en charge les vidéos standard, améliorés et haute définition ainsi que le son numérique multivoies alors qu'un seul câble est nécessaire. L'interface HDMI transmet tous les standards de la télévision numérique à haute définition ATSC et supporte le son numérique jusqu'à un maximum de 8 voies, et utilise une bande passante prenant en compte les améliorations et exigences futures.

Lorsqu'il est utilisé avec le système HDCP (High-bandwidth Digital Content Protection), le HDMI fournit une interface audio-vidéo sûre qui répond aux exigences des fournisseurs de contenus et des opérateurs système. Pour de plus amples informations sur HDMI, consultez le site Internet HDMI à l'adresse « <http://www.hdmi.org/> ».

Signal S-video

Avec le système du signal S-video, le signal vidéo transmis normalement à l'aide d'un simple câble de broche est séparé et transmis en tant que signal Y pour la luminescence et le signal C pour Chrominance via le câble S-video. La prise S VIDEO permet d'éliminer la perte de transmission de signal vidéo et permet d'enregistrer et de lire d'encore plus d'images.

« x.v.Color »

Il s'agit d'une norme d'espace colorimétrique supportée par HDMI version 1.3. Il s'agit d'un espace colorimétrique plus complet que celui du sRVG, et qui permet la visualisation de couleurs qui ne pouvaient l'être par le passé. Tout en restant compatible avec la gamme de couleur de la norme sRVG, « x.v.Color » agrandit l'espace colorimétrique et permet ainsi de produire des images plus vives et naturelles. Cette technologie convient particulièrement aux arrêts sur image et à l'infographie.



Informations sur le HDMI™

■ Compatibilité du signal HDMI

Signaux audio

Types de signaux audio	Formats des signaux audio	Supports compatibles
PCM linéaire à 2 voies	2 voies, 32-192 kHz, 16/20/24 bits	CD, DVD-Vidéo, DVD-Audio, etc.
PCM linéaire multivoies	8 voies, 32-192 kHz, 16/20/24 bits	DVD-Audio, Blu-ray Disc, HD DVD, etc.
DSD	2/5.1 voie, 2,8224 MHz, 1 bit	SACD, etc.
Train binaire	Dolby Digital, DTS	DVD-Vidéo, etc.
Train binaire (son haute définition)	Dolby TrueHD, Dolby Digital Plus, DTS-HD Master Audio, DTS-HD High Resolution Audio, DTS Express	Blu-ray Disc, HD DVD, etc.

- Si l'appareil transmettant la source d'entrée peut décoder les signaux audio à trains binaires des commentaires audio, vous pourrez reproduire les sources audio avec les commentaires audio à l'aide des connexions d'entrée audio numérique (optique ou coaxiale).
- Reportez-vous aux modes d'emploi fournis avec l'appareil source et réglez l'appareil correctement.

REMARQUES

- Lors de la lecture de DVD-Audio protégés contre la copie avec le système CPPM, les signaux vidéo et audio peuvent être absents dans le cas de certains types de lecteurs de DVD.
- Cet appareil n'est pas compatible avec les appareils HDCP ou HDMI qui ne prennent pas en charge le système DVI.
- Reportez-vous aux modes d'emploi fournis pour le détail.
 - Pour décoder les signaux audio à train binaire sur cet appareil, réglez correctement l'appareil source de sorte qu'il transmette directement les signaux audio à train binaire (sans les décoder).
- Cet appareil ne prend pas en charge les commentaires audio (par exemple les contenus audio spéciaux téléchargés d'Internet) des Blu-ray Disc ou HD DVD. Il ne peut pas lire les commentaires audio accompagnant certains Blu-ray Disc ou HD DVD.

Signaux vidéo

Cet appareil est compatible avec les signaux vidéo ayant les résolutions suivantes :

- 480i/60 Hz
- 576i/50 Hz
- 480p/60 Hz
- 576p/50 Hz
- 720p/60 Hz, 50 Hz
- 1080i/60 Hz, 50 Hz
- 1080p/60 Hz, 50 Hz, 24 Hz

A propos des marques de commerce



Fabriqué sous licence de Dolby Laboratories. Dolby, Pro Logic et le symbole du double D sont des marques de commerce de Dolby Laboratories.



Fabriqué sous licence et sous les numéros de brevets américains suivants : 5,451,942;5,956,674;5,974,380;5,978,762;6,226,616;6,487,535 et sous d'autres brevets américains et internationaux, émis ou en attente. DTS est une marque déposée et les logos DTS, symboles et marques DTS-HD et DTS-HD Master Audio sont des marques de DTS, Inc. © 1996-2007 DTS, Inc. Tous droits réservés.

iPod™, iPhone™

« iPod » est une marque commerciale de Apple Inc., déposée aux États-Unis et dans d'autres pays. « iPhone » est une marque commerciale de Apple Inc.

Bluetooth™

Bluetooth est une marque déposée de Bluetooth SIG et est utilisée par Yamaha conformément à un accord de licence.

HDMI

« HDMI », le logo « HDMI » et la « High-Definition Multimedia Interface » sont des marques de commerce ou des marques déposées de HDMI Licensing LLC.

SILENT™
CINEMA

« SILENT CINEMA » est une marque de commerce de Yamaha Corporation.



Caractéristiques techniques

■ Prises d'entrée

- Audio analogique
 - Audio x 5 (AV5, AV6, AUDIO1, AUDIO2, V-AUX)
- Audio numérique
 - Optique x 2 (AV1, AV4)
 - Coaxiale x 2 (AV2, AV3)
- Vidéo
 - Composite x 5 (AV3, AV4, AV5, AV6, V-AUX)
 - S-Video x 1 (AV5) [Modèles pour le Royaume-Uni et l'Europe]
 - Composante x 2 (AV1, AV2)
- Autre
 - HDMI x 4
 - DOCK x 1 (AUDIO, VIDEO [Composite])

■ Prises de sortie

- Audio analogique
 - Sortie d'enceinte x 7ch (FRONT L/R, CENTER, SURROUND L/R, SURROUND BACK L/R^{*1})
- *1 Remarque : l'attribution est possible. [SURROUND BACK, BI-AMP (FRONT L/R)]
- Sortie de caisson de graves x 1
 - AV OUT x 1
 - AUDIO OUT x 1
- Vidéo
 - MONITOR OUT
 - Composante x 1
 - Composite x 1
 - AV OUT
 - Composite x 1
- Autre
 - HDMI OUT x 1

■ HDMI

- HDMI Caractéristique : Deep Color, « x.v.Color », Auto Lips Sync, ARC (Audio Return Channel)
- Format vidéo (Mode répétition)
 - VGA
 - 480i/60 Hz
 - 576i/50 Hz
 - 480p/60 Hz
 - 576p/50 Hz
 - 720p/60 Hz, 50 Hz
 - 1080i/60 Hz, 50 Hz
 - 1080p/60 Hz, 50 Hz, 24 Hz
- Conversion analogique
 - 480i/60 Hz (NTSC)
 - 576i/50 Hz (PAL)
 - 480p/60 Hz
 - 576p/50 Hz
 - 720p/60 Hz, 50 Hz
 - 1080i/60 Hz, 50 Hz
- Mise à l'échelle
 - 480i → 480p/720p/1080i/1080p
 - 480p → 720p/1080i/1080p
 - 576i → 576p/720p/1080i/1080p
 - 576p → 720p/1080i/1080p
- Format audio
 - Dolby Digital
 - DTS
 - DSD 6ch
 - Dolby Digital Plus
 - Dolby TrueHD
 - DTS-HD
 - PCM 2ch-8ch (192 kHz/24 bit maxi)
- Protection de contenu : compatible avec HDCP

■ Formats de décodage compatibles

- Format de décodage
 - Dolby True HD, Dolby Digital Plus
 - DTS-HD Master Audio, DTS-HD High Resolution, DTS Express
 - Dolby Digital, Dolby Digital EX
 - DTS, DTS 96/24, DTS-ES Matrix 6.1, DTS-ES Discrete 6.1
- Format de décodage postérieur
 - Dolby Pro Logic
 - Dolby Pro Logic II Music, Dolby Pro Logic II Movie, Dolby Pro Logic II Game
 - Dolby Pro Logic IIx Music, Dolby Pro Logic IIx Movie, Dolby Pro Logic IIx Game
 - DTS Neo:6 Music, DTS Neo:6 Cinema

■ SECTION AUDIO

- Puissance minimum RMS de sortie pour les voies avant, centrale, ambiance [Modèles pour les États-Unis et le Canada] (1 kHz, 0,9% THD, 8 Ω)

FRONT L/R	90 W/ch
CENTER.....	90 W
SURROUND L/R	90 W/ch
SURROUND BACK L/R	90 W/ch

[Autres modèles] (1 kHz, 0,9% THD, 6 Ω)

FRONT L/R	90 W/ch
CENTER.....	90 W
SURROUND L/R	90 W/ch
SURROUND BACK L/R	90 W/ch
- Puissance dynamique (IHF) [Modèles pour les États-Unis et le Canada]

Enceintes avant 8/6/4/2 Ω.....	95/110/130/150 W
--------------------------------	------------------

[Autres modèles]

Enceintes avant 6/4/2 Ω.....	100/110/125 W
------------------------------	---------------
- Puissance de sortie utile maximale (JEITA) [Modèles pour la Chine, la Corée, l'Asie et les modèles Standard]

1 kHz, 10% THD, 6 Ω.....	115 W
--------------------------	-------
- Puissance de sortie maximale [Modèles pour le Royaume-Uni, l'Europe et l'Asie]

1 kHz, 0,7% THD, 4 Ω.....	105 W
---------------------------	-------
- Puissance de sortie CEI [Modèles pour le Royaume-Uni, l'Europe et l'Asie]

Front Speakers 1 kHz, 0,9% THD, 8 Ω.....	90 W+90 W
--	-----------



- Entrefer dynamique [Modèles pour les États-Unis et le Canada]
8 Ω 0,23 dB
- Sensibilité et impédance d'entrée
AV5, etc 200 mV/47 kΩ
- Tension d'entrée maximale
AV5, etc. (1 kHz, 0,5% THD) 2,0 V minimum
- Tension de sortie nominale/Impédance de sortie
AUDIO OUT 200 mV/1,2 kΩ
SUBWOOFER (2 voies stéréo et Front: Small) 1,0 V/1,2 kΩ
- Sortie/Impédance nominale à la prise de casque
AV5, etc. (1 kHz, 50 mV, 8 Ω) 100 mV/470 Ω
- Réponse en fréquence
AV5 à FRONT 10 Hz à 100 kHz, +0/-3 dB
- Distorsion harmonique totale
AV5, etc. à FRONT (DIRECT)
[Modèles pour les États-Unis et le Canada] (1 kHz, 50 W, 8 Ω)
..... 0,06% maximum
[Autres modèles] (1 kHz, 50 W, 6 Ω) 0,06% maximum
- Rapport signal/bruit (Réseau IHF-A)
AV5, etc. (DIRECT) Entrée ouverte (250 mV aux enceintes avant)
..... 100 dB ou plus
- Bruit résiduel (Réseau IHF-A)
Enceintes avant 150 µV ou moins
- Séparation entre les voies (1 kHz/10 kHz)
AV5, etc. (sur terminaison de 5,1 kΩ) 60 dB/45 dB minimum
- Commande de volume MUTE / -80 dB à +16,5 dB
- Commande de tonalité (Enceintes avant)
BASS accentuation/coupeure ±10 dB/2 dB à 50 Hz
Fréquence de recoupement pour BASS 350 Hz
TREBLE accentuation/coupeure ±10 dB/2 dB à 20 kHz
Fréquence de recoupement pour TREBLE 3,5 kHz
- Caractéristiques du filtre (fc=40/60/80/90/100/110/120/160/200 Hz)
H.P.F. (Avant, Central, Ambiance, Ambiance arrière) 12 dB/oct.
L.P.F. (Caisson de graves) 24 dB/oct.

■ SECTION VIDÉO

- Type de signal vidéo
[Modèles pour les États-Unis, le Canada, la Corée et modèles Standard]
..... NTSC
[Autres modèles] PAL
- Conversion vidéo NTSC/PAL
- Niveau du signal
Composite 1 V_{c-c}/75 Ω
S-Video [Modèles pour le Royaume-Uni et l'Europe]
..... 1 V_{p-p}/75 Ω (Y), 0,286 V_{p-p}/75 Ω (C)
Composant 1 V_{p-p}/75 Ω (Y), 0,7 V_{p-p}/75 Ω (PB/PR)
- Niveau d'entrée maximal (Conversion vidéo désactivée)
..... 1,5 V_{p-p} minimum
- Rapport signal/bruit 50 dB ou plus
- Réponse en fréquence [MONITOR OUT]
Composante (Conversion vidéo désactivée)
..... 5 Hz à 60 MHz, -3 dB

■ SECTION FM

- Gamme de syntonisation
[Modèles pour les États-Unis et le Canada] 87,5 à 107,9 MHz
[Modèle pour l'Asie et modèle Standard]
..... 87,5/87,50 à 108,0/108,00 MHz
[Autres modèles] 87,50 à 108,00 MHz
- Seuil de sensation douloureuse à 50 dB (IHF)
Mono 3,0 µV (20,8 dBf)
- Rapport signal/bruit (IHF)
Mono/Stéréo 74 dB/69 dB
- Distorsion harmonique (1 kHz)
Mono/Stéréo 0,3/0,3%
- Entrée d'antenne (asymétrique) 75 Ω

■ SECTION AM

- Gamme de syntonisation
[Modèles pour les États-Unis et le Canada] 530 à 1710 kHz
[Modèle pour l'Asie et modèle Standard]
..... 530/531 à 1710/1611 kHz
[Autres modèles] 531 à 1611 kHz

■ GÉNÉRALITÉS

- Alimentation
[Modèles pour les États-Unis et le Canada] CA 120 V, 60 Hz
[Modèles standard] CA 110/120/220/230-240 V, 50/60 Hz
[Modèle pour la Chine] CA 220 V, 50 Hz
[Modèle pour la Corée] CA 220 V, 60 Hz
[Modèle pour l'Australie] CA 240 V, 50 Hz
[Modèles pour le Royaume-Uni et l'Europe] CA 230 V, 50 Hz
[Modèles pour l'Asie] CA 220/230-240 V, 50/60 Hz
- Consommation
[Modèles pour les États-Unis et le Canada] 270 W/320 VA
[Autres modèles] 280 W
- Consommation en veille
Commande HDMI off / Standby Through off 0,2 W maxi
Commande HDMI on / Standby Through off 1,2 W maxi
Commande HDMI on / Standby Through on 3 W maxi
- Dimensions (L x H x P)
435 x 151 x 364 mm
- Poids
8,5 kg

* Les spécifications peuvent être modifiées sans avis préalable.

Index

A			
Accessoires fournis	4	Disposition des enceintes pour un ensemble à 7.1 voies	10
Adaptive DRC, Sound Setup	54	Distance, Speaker Setup.....	52
Afficheur de la face avant	7	DSP Parameter	60
Afficheur multifonction	7	Dynamic Range, Sound Setup.....	55
Antenne AM, raccordement.....	23	E	
Aspect, HDMI Setup.....	57	Enceinte avant	9
Audio In, menu Option	47	Enceinte centrale	9
Audio Output, HDMI Setup.....	57	Enceinte d'ambiance	9
AudioReturnChan, HDMI Setup	56	Enceinte d'ambiance arrière.....	9
Auto Preset.....	36	Equalizer, Speaker Setup	52
Auto Preset, menu Option.....	48	Extended Surround, menu Option.....	46
AutoPowerDown, Function Setup	59	F	
B		Face avant.....	5
BI-AMP, Menu Advanced Setup.....	67	Fiche de câble.....	14
Boîtier de télécommande	8	FM Mode, menu Option.....	48
Boîtier de télécommande, commande d'autres appareils	63	Fonction Audio Return Channel	70
C		Fonction de commande HDMI.....	68
Cache d'entrée VIDEO AUX	4	Fonction SCENE.....	30
Caisson de graves.....	9	Function Setup	58
Changement de l'impédance des enceintes.....	12	H	
Clear Preset, menu Option	48	HDMI Setup.....	55
Config, Speaker Setup	50	I	
Connect, menu Option	48	INIT, Menu Advanced Setup	67
Connexion bi-amplificatrice, enceinte	13	Init.Volume, configuration sonore	55
Control, HDMI Setup.....	56	Input Rename, Function Setup	58
Conversion vidéo	57	Installation des piles de la télécommande	4
Correction de champ sonore	30	L	
D		Lecture aléatoire, iPod/iPhone	42
Decoder Mode, Option menu.....	46	Lecture répétée, iPod/iPhone	42
Dimmer, Function Setup.....	59	Lecture sur appareil Bluetooth™	43
Disconnect, menu Option.....	48	Lecture sur iPhone™.....	40
Disposition des enceintes	10	Lecture sur iPod™	40
Disposition des enceintes pour un ensemble à 5.1 voies	10	Level, Speaker Setup.....	52
Disposition des enceintes pour un ensemble à 6.1 voies	10	Lipsync, Sound Setup.....	54
		M	
		Max Volume, Sound Setup	55
		Memory Guard	59
		Menu Advanced Setup	66
		Menu Option.....	45
		Menu Setup.....	49
		Mode de décode direct	31
		Mode de navigation	41
		Mode direct.....	32
		Mode lecture simple	41
		MON.CHK, Menu Advanced Setup.....	67
		O	
		OSD Shift, Function Setup.....	59
		P	
		Pairing, menu Option	48
		Panneau arrière	6
		Présélection manuelle.....	37
		Prise	14
		Prise AUDIO	14
		Prise COAXIAL.....	14
		Prise COMPONENT VIDEO.....	14
		Prise HDMI	14
		Prise OPTICAL	14
		Prise PHONES	5
		Prise PORTABLE	14
		Prise S VIDEO	14
		Prise VIDEO.....	14
		R	
		Raccordement d'un moniteur TV	15
		Raccordement de caméscopes	22
		Raccordement de l'antenne FM	23
		Raccordement de l'appareil externe	14
		Raccordement de lecteur BD.....	18



Raccordement de lecteur DVD	18	Test Tone, Speaker Setup.....	53
Raccordement des enceintes	9	TrafficProgram, menu Option.....	48
Raccordement des enceintes pour un ensemble à 5.1 voies.....	11	TU, Menu Advanced Setup.....	67
Raccordement des enceintes pour un ensemble à 6.1 voies.....	11	TV Audio In, HDMI Setup	56
Raccordement des enceintes pour un ensemble à 7.1 voies.....	11		
Raccordement du lecteur audio portable.....	22	V	
Raccordements	9	VOLTAGE SELECTOR.....	6
Raccordements des enceintes.....	11	VOLUME.....	5
Réception d'info trafic automatique	39	Volume Trim, menu Option.....	46
Réglage de tonalité.....	29		
Réglage des aigus.....	29	Y	
Réglage des enceintes	24	YPAO.....	24
Réglage des graves.....	29		
Réglage du paramètre de correction de champ sonore	60		
REMOTE ID, Menu Advanced Setup	66		
Repeat, menu Option	48		
Resolution, HDMI Setup	57		
S			
Shuffle, menu Option.....	48		
Signal Info, menu Option.....	47		
Sound Setup	54		
SP IMP., Menu Advanced Setup	66		
Speaker Setup.....	50		
Standby Charge, menu Option	48		
Standby Through, HDMI Setup.....	56		
Syntonisation AM	35		
Syntonisation de présélections	36		
Syntonisation du Système de données radio	38		
Syntonisation FM.....	35		
Syntonisation normale	35		
T			
Témoin CINEMA DSP	7		
Témoin du syntoniseur.....	7		
Témoin HDMI	7		
Témoin MUTE.....	7		
Témoin VOLUME	7		
Témoins d'enceinte.....	7		
Témoins de curseur	7		



List of remote control codes
Liste des codes de commande
Liste der Fernbedienungscodes
Lista över fjärrstyrningskoder
Elenco dei codici di telecomando

Lista de códigos de mando a distancia
Lijst met afstandsbedieningscodes
Список кодов дистанционного управления
遥控器代码列表
리모콘코드목록

TV		Axion	0156	Condor	0161, 0277, 0320, 0323, 0342, 0350, 0351	Elin	0277, 0320, 0323, 0342, 0349, 0350
A.R. Systems	0320	Baird	0282	Contec	0179, 0277, 0323, 0342, 0343, 0344	Elite	0320, 0340, 0350
Acme	0342	Bang & Olufsen	0180, 0339	Contec/Cony	0012, 0058	Elman	0341
Acura	0323, 0343	Basic Line	0282, 0320, 0323, 0340, 0343, 0350	Continental Edison	0345	Elta	0277, 0323, 0343
ADC	0337	Bastide	0282, 0342	Cosmel	0323, 0343	Emerson	0000, 0007, 0008, 0012, 0013, 0019, 0026, 0031, 0037, 0051, 0058, 0059, 0161, 0179, 0320, 0339
Admiral	0054, 0178, 0336, 0337, 0339, 0346, 0347	Baur	0320, 0349	Craig	0058, 0179	Emprex	0154
Advent	0158	Bazin	0282	Crosley	0010, 0037, 0171, 0339	Envision	0008, 0026, 0050
Adventura	0057	Beko	0161, 0269, 0294, 0302, 0311, 0320, 0328, 0351	Crown	0058, 0161, 0171, 0179, 0320, 0323, 0343, 0349, 0350, 0351	Epson	0155, 0206, 0359
Adyson	0277, 0282, 0342	Belcor	0008	CS Electronics	0277, 0340, 0342	Erres	0320, 0349, 0350
Agashi	0277, 0282	Bell & Howell	0019, 0054	CTC Clatronic	0341	ESA	0051
Agazi	0337	Benq	0097, 0242, 0361	CTX	0205	ESC	0282
Aiko	0277, 0282, 0320, 0323, 0342, 0343	Beon	0320, 0349, 0350	Curtis Mathes	0007, 0008, 0010, 0019, 0021, 0026, 0049, 0050, 0178	Etron	0343
Aim	0320	Best	0161	CXC	0058, 0179	Eurofeel	0282
Aiwa	0078, 0379	Bestar	0161, 0320, 0350	Cybertron	0340	Euro-Feel	0337
Akai	0050, 0055, 0109, 0159, 0181, 0277, 0282, 0320, 0323, 0340, 0343, 0349, 0350	Binatone	0282, 0342	Cytron	0152	Euroline	0349
Akiba	0320, 0340	Blue Sky	0320, 0340	Daewoo	0007, 0008, 0026, 0037, 0053, 0167, 0266, 0275, 0277, 0282, 0315, 0320, 0323, 0331, 0335, 0342, 0343, 0350, 0381, 0465	Euroroman	0161, 0277, 0282
Akura	0320, 0323, 0337, 0340	Blue Star	0348	Dainichi	0277, 0340	Euromann	0320, 0337, 0342, 0350
Alaron	0277	Boots	0282, 0342	Dansai	0277, 0282, 0320, 0337, 0349, 0350	Expert	0321
Alba	0161, 0277, 0320, 0323, 0340, 0342, 0343, 0344, 0349, 0351, 0372, 0382	Bradt	0322, 0345	Dantax	0161, 0349	Exquisit	0320
Albatron	0140	Brilliant	0182	Dawa	0320	Fenner	0323, 0343
Alcyon	0171	Brinkmann	0320	Daytron	0007, 0008, 0026, 0323, 0343	Ferguson	0322, 0345, 0349
Alleron	0059	Brionvega	0320, 0339, 0349, 0350	De Graaf	0346	Fidelity	0277, 0320, 0342, 0346
Allorgan	0282	Britannia	0277, 0282, 0342	Decca	0282, 0320, 0342, 0349, 0350	Filsai	0282
Allstar	0320, 0350	Brockwood	0008	Dell	0145, 0245	Finlandia	0346
America Action	0179	Broksonic	0109, 0179	Denver	0358, 0362	Finlux	0171, 0282, 0320, 0339, 0341, 0342, 0349, 0350
AMOi	0276	Bruns	0339	Desmet	0320, 0349, 0350	FIRST LINE	0342, 0343, 0350
Amplivision	0161, 0282, 0321, 0342	BTC	0340	Diamant	0320	Firstline	0277, 0282, 0320, 0323
Amstrad	0320, 0323, 0337, 0340, 0343	Bush	0269, 0282, 0283, 0304, 0320, 0323, 0328, 0332, 0340, 0343, 0344, 0346, 0348, 0349, 0350, 0372, 0382, 0463, 0470, 0472	Diamond	0277	Fisher	0019, 0161, 0282, 0339, 0342, 0344, 0351
Amtron	0058	Candle	0008, 0026, 0050, 0057	DiamondVision	0135, 0143	Flint	0320, 0350
Anam	0179, 0343	Capsonic	0337	Dimensia	0049	Formenti	0171, 0277, 0336, 0339, 0342, 0349
Anam National	0052, 0058	Carena	0320	Disney	0219	Formenti/Phoenix	0277
Anglo	0323, 0343	Carnivale	0050	Dixi	0282, 0320, 0323, 0343, 0349, 0350	Fortress	0366, 0339
Anitech	0171, 0320, 0323, 0337, 0343	Carrefour	0344	Dream Vision	0461, 0498	Fraba	0161, 0320
Ansonic	0161, 0168, 0320, 0323, 0341, 0343	Carver	0010	DTS	0323, 0343	Friac	0161
AOC	0008, 0026, 0050, 0053	Cascade	0320, 0323, 0343	Dual	0282, 0320, 0342	Frontech	0282, 0323, 0337, 0343, 0346, 0347
Apex	0039, 0111, 0217	Casio	0367	Dual-Tec	0342, 0343	Fujitsu	0059, 0069, 0074, 0075, 0282
Arcam	0277, 0282	Cathay	0320, 0349, 0350	Dumont	0008, 0030, 0062, 0282, 0339, 0341, 0342	Fujitsu General	0282
Arcam Delta	0342	CCE	0183, 0282	Durabrand	0031, 0051, 0179, 0215	Fujitsu Siemens	0504, 0505, 0507, 0510, 0511
Aristona	0320, 0349, 0350	Celebrity	0055, 0107	Dux	0349	Funai	0051, 0058, 0059, 0112, 0113, 0115, 0118, 0119, 0179, 0337
Arthur Martin	0321	Celera	0039	Dwin	0178	Futuretech	0058, 0179
ASA	0339, 0347	Centurion	0320, 0349, 0350	Dynatron	0320, 0349, 0350	Galaxi	0320, 0351
Asberg	0171, 0320, 0350	Century	0339	Dynex	0228, 0231	Galaxis	0161, 0320
Astra	0343	CGE	0161, 0171	Elbe	0161, 0168, 0282, 0320	Gateway	0176, 0177, 0241
Asuka	0277, 0282, 0337, 0340, 0342	Changhong	0039	Elcit	0339	GBC	0323, 0343, 0344
Atlantic	0277, 0320, 0342, 0349, 0350	Chime	0273	Electa	0348	GE	0008, 0021, 0023, 0026, 0027, 0031, 0034, 0049, 0052, 0056, 0209
Atori	0323, 0343	Cimline	0323, 0343	ELECTRO TECH	0343	Geant Casino	0321
Auchan	0321	Citizen	0007, 0008, 0026, 0050, 0058	Electroband	0055, 0107	GEC	0282, 0320, 0342, 0347, 0349, 0350
Audiosonic	0161, 0282, 0320, 0340, 0342, 0343, 0349, 0350	City	0323, 0343	Electrograph	0176	Geloso	0323, 0343, 0346
AudioTon	0161, 0282, 0342	Clarion	0179	Electrohome	0008, 0026, 0052, 0055	General Technic	0323, 0343
Audiovox	0058, 0179, 0194	Clarivox	0349	Element	0230		
Ausind	0171	Clatronic	0161, 0171, 0282, 0320, 0323, 0337, 0340, 0342, 0343, 0350, 0351				
Autovox	0171, 0282, 0337, 0339, 0342	CMS	0277				
Aventura	0051	CMS Hightec	0282				
Awa	0277, 0282	Coby	0197				
		Colortyme	0008, 0026				
		Commercial Solutions	0021				
		Concerto	0008, 0026				
		Concorde	0323, 0343				

Genexxa	0320, 0340, 0347, 0350	Infinity	0010	Lifetec	0320, 0323, 0337, 0343	Multitech	0058, 0161, 0179, 0183, 0277, 0282, 0320, 0323, 0341, 0342, 0343, 0344, 0346, 0349
GFM	0128, 0227	InFocus	0250, 0327, 0363, 0479, 0508	Lloyds	0323		
Giant	0282	Ingelen	0347	Loewe	0161, 0168, 0265, 0320, 0330, 0352		
Gibraltar	0008, 0030, 0050, 0062	Ingersol	0323, 0343	Loewe Opta	0339, 0349, 0350	Murphy	0277, 0342
GoldHand	0277	Initial	0153	Logik	0054	NAD	0026, 0031, 0111
Goldline	0320	Inno Hit	0171, 0282, 0320, 0323, 0340, 0342, 0343, 0349, 0350	Luma	0320, 0323, 0346, 0349	Naonis	0346
GoldStar	0007, 0008, 0012, 0026, 0031, 0050, 0053, 0161, 0277, 0282, 0320, 0323, 0342, 0343, 0346, 0349, 0350	Innovation	0337, 0343	Lumatron	0282, 0320, 0346, 0349, 0350	NEC	0008, 0026, 0050, 0052, 0053, 0072, 0103, 0282, 0344
		Insignia	0131, 0228, 0236, 0238	Lux May	0350	Neckermann	0161, 0282, 0320, 0339, 0342, 0346, 0349, 0350, 0351
Goodmans	0246, 0272, 0282, 0320, 0323, 0337, 0343, 0344, 0349, 0350, 0462, 0473, 0477	Inteq	0030	Luxman	0008, 0026		
		Interactive	0161	Luxor	0282, 0342, 0346	NEI	0320, 0349, 0350
		Interbuy	0323, 0343	LXI	0010, 0019, 0021, 0026, 0027, 0031, 0049, 0111	Net-TV	0176
		Interfunk	0161, 0320, 0339, 0347, 0349, 0350	M Electronic	0342, 0343, 0345, 0347, 0349, 0350	Neufunk	0320, 0323
		International	0277			New Tech	0343, 0350
		Intervision	0161, 0282, 0320, 0337, 0341, 0342	MAG	0096	New World	0340
Gorenje	0161, 0351	Irradio	0171, 0320, 0323, 0340, 0343, 0349, 0350	Magnadyne	0339, 0341, 0349	NewTech	0282, 0320, 0323
GPM	0340			Magnafon	0171, 0277, 0341, 0342	Nicamagic	0277, 0342
GPX	0129					Nikkai	0277, 0282, 0320, 0323, 0337, 0340, 0342, 0349, 0350
Gradiente	0240	Isukai	0320, 0340	Magnavox	0008, 0009, 0010, 0013, 0026, 0032, 0033, 0048, 0050, 0128, 0211, 0212, 0224, 0226, 0239	Nikko	0026, 0031, 0050
Graetz	0347	ITC	0282, 0342			Nobliko	0171, 0277, 0341, 0342
Granada	0171, 0282, 0320, 0321, 0342, 0344, 0346, 0349, 0350	ITS	0277, 0320, 0340, 0348, 0350			Nokia	0347
Grandin	0340, 0343, 0348, 0349	ITT	0343, 0347	Magnum	0337, 0343	Norcent	0201
Gronic	0282	ITV	0320, 0343, 0349	Majestic	0054	Nordic	0282
Grundig	0160, 0161, 0171, 0310, 0320	Janeil	0057	Mandor	0337	Nordmende	0339, 0345, 0347, 0350
Grunpy	0058, 0059, 0179	JBL	0010	Manesth	0282, 0320, 0337, 0342, 0349, 0350	Nordvision	0349
Haier	0157, 0233	JC Penney	0007, 0008, 0026, 0027, 0049, 0053, 0056	Marantz	0008, 0010, 0026, 0050, 0204, 0320, 0349, 0350	Novatronic	0320
Halifax	0277, 0282, 0337, 0342	JCB	0055, 0107			Oceanic	0321, 0347
Hallmark	0008, 0026, 0031	Jensen	0008, 0026	Marelli	0339	Okano	0161, 0320, 0351
Hampton	0277, 0282, 0342	JVC	0012, 0014, 0015, 0056, 0064, 0065, 0067, 0169, 0174, 0297, 0314, 0344, 0350, 0375	Mark	0277, 0282, 0320, 0323, 0349, 0350	Olevia	0102, 0199, 0200, 0207, 0222
Hanseatic	0161, 0168, 0282, 0320, 0323, 0342, 0343, 0344, 0349, 0350			Masuda	0282	ONCEAS	0342
		Kaisui	0277, 0282, 0320, 0323, 0340, 0342, 0343, 0348	Matsui	0282, 0320, 0323, 0342, 0343, 0344, 0346, 0349, 0350, 0455	Onwa	0058, 0179
Hantarex	0320, 0323, 0343			Matsushita	0017	Opera	0320
Hantor	0320	Kamosonic	0342	Maxent	0147, 0176	Oppo	0130
Harman/Kardon	0010	Kamp	0277, 0342	Mediator	0320, 0349, 0350	Optimus	0017, 0019
Harvard	0058, 0179	Kapsch	0347	Medion	0320, 0337, 0343	Optoma	0144
Harwood	0320, 0323	Karcher	0161, 0320, 0342, 0343, 0349	Megapower	0140	Optonica	0178
Havermy	0178			Megatron	0026, 0031	Orbit	0320, 0350
HCM	0282, 0320, 0323, 0337, 0342, 0343, 0348	Kawasho	0008, 0026, 0055, 0277	MElectronic	0277, 0282, 0320, 0323	Orion	0043, 0146, 0283, 0320, 0323, 0328, 0343, 0349, 0350
Hema	0282, 0323	KEC	0179			Orline	0320
Hewlett Packard	0192	Kendo	0161, 0320, 0341, 0346	Melvox	0321	Osaki	0282, 0320, 0337, 0340, 0342
Higashi	0277			Memorex	0019, 0026, 0031, 0053, 0054, 0137, 0215, 0323, 0343	Oso	0340
HiLine	0320	Kenwood	0008, 0026, 0050			Otto Versand	0282, 0320, 0336, 0342, 0344, 0348, 0349, 0350
Hinari	0320, 0323, 0340, 0343, 0344, 0349, 0350	KIC	0282	Memphis	0323, 0343	Pael	0277, 0342
		Kingsley	0277, 0342	Mercury	0320, 0323	Palladium	0161, 0282, 0320, 0342, 0351
		KLH	0039	Metz	0339		
Hisawa	0321, 0340, 0348	Kloss Novabeam	0057, 0058	MGA	0008, 0026, 0031, 0050, 0053	Palsonic	0282
Hisense	0247	Kneissel	0161, 0168, 0320			Panama	0277, 0282, 0320, 0323, 0337, 0342, 0343
Hitachi	0008, 0012, 0026, 0066, 0084, 0092, 0093, 0120, 0172, 0173, 0255, 0270, 0271, 0282, 0320, 0335, 0338, 0342, 0344, 0346, 0347, 0365, 0382, 0448, 0456, 0467	Kolster	0320, 0350	Micromaxx	0337, 0343	Panasonic	0016, 0017, 0020, 0022, 0023, 0035, 0052, 0056, 0084, 0085, 0133, 0163, 0193, 0284, 0286, 0290, 0292, 0320, 0325, 0347, 0356
		Korpel	0320, 0349, 0350	Microstar	0337, 0343		
		Korting	0161, 0339	Midland	0007, 0021, 0023, 0027, 0030, 0056, 0062		
		Kosmos	0320				
		Koyoda	0343	Minerva	0171		
		KTV	0007, 0050, 0058, 0179, 0183, 0282, 0342	Minoka	0320, 0350		
				Mintek	0153		
Hornymphon	0320, 0350	Kyoto	0277, 0282	Mitsubishi	0008, 0026, 0031, 0053, 0066, 0084, 0093, 0098, 0150, 0178, 0289, 0320, 0339, 0344, 0350, 0376		
Hoshai	0340	Lasat	0161				
Huanyu	0277, 0342	Lenco	0323, 0343	Mivar	0161, 0168, 0171, 0277, 0282, 0342	Panavision	0320
Hygashi	0277, 0282, 0342	Lenoir	0323, 0342, 0343			Pathe Cinema	0161, 0168, 0277, 0321, 0342
Hyper	0277, 0282, 0323, 0342, 0343	Leyco	0320, 0337, 0349, 0350			Pausa	0323, 0343
Hypson	0282, 0320, 0321, 0337, 0342, 0348, 0349, 0350	LG	0031, 0053, 0066, 0116, 0117, 0140, 0161, 0164, 0175, 0195, 0269, 0277, 0282, 0300, 0309, 0317, 0320, 0323, 0328, 0342, 0343, 0346, 0349, 0350, 0366, 0368, 0377, 0466, 0471, 0478			Penney	0021, 0023, 0031, 0050, 0111
Hyundai	0141			Monivision	0140	Perdio	0277, 0320
Iberia	0320			Montgomery Ward	0054	Perfekt	0320
ICE	0277, 0282, 0320, 0323, 0337, 0340, 0342, 0343, 0350					Philco	0008, 0009, 0010, 0012, 0026, 0050, 0052, 0053, 0161, 0171, 0320, 0339
ICeS	0277			Motion	0171	Philharmonic	0282, 0342
Ilo	0148, 0153			Motorola	0052, 0178	Philips	0008, 0009, 0010, 0011, 0012, 0032, 0048, 0049, 0052, 0122, 0128, 0134, 0186, 0187, 0213, 0221, 0224, 0226,
IMA	0058	LG/GoldStar	0164	MTC	0008, 0026, 0050, 0053, 0161, 0277		
Imperial	0161, 0171, 0320, 0347, 0350, 0351	Liesenk	0349				
Indiana	0320, 0349, 0350	Liesenkotter	0320	Multi System	0349		
		Life	0337, 0343				

	0239, 0256, 0257, 0259, 0261, 0263, 0267, 0280, 0281, 0287, 0296, 0299, 0301, 0303, 0305, 0313, 0319, 0320, 0324, 0333, 0339, 0342, 0349, 0350, 0353, 0357, 0360, 0380, 0383, 0452, 0459, 0460		Robotron 0339		Sonoko 0282, 0320, 0323, 0337, 0342, 0343, 0349, 0350		Tesmet 0350
			Rowa 0277, 0282		Sonolor 0321, 0347		Tevion 0337, 0343
			Royal Lux 0161		Sontec 0161, 0320, 0349, 0350		Textet 0277, 0282, 0323, 0342
			RTF 0339		Sony 0038, 0044, 0045, 0047, 0055, 0104, 0105, 0107, 0110, 0123, 0184, 0220, 0248, 0249, 0251, 0252, 0254, 0326, 0343, 0344, 0371, 0374, 0457, 0475		Thomson 0162, 0188, 0189, 0285, 0320, 0322, 0342, 0345, 0350
			Runco 0030, 0050, 0062		Sound & Vision 0340, 0341		Thorn 0320, 0349
			Saba 0298, 0322, 0339, 0345, 0347		Soundesign 0008, 0026, 0031, 0058, 0059, 0179		TMK 0008, 0026, 0031
			Saisho 0282, 0323, 0337, 0342, 0343		Soundwave 0320, 0349, 0350		TNCi 0030
			Salora 0346, 0347		Squareview 0051		Tokai 0282, 0320, 0350
			Sambers 0171, 0341		SSS 0008, 0058, 0179		Tokyo 0277, 0342
			Sampo 0007, 0008, 0026, 0050, 0176		Standard 0282, 0320, 0323, 0340, 0342, 0343, 0350		Tomashi 0348
Philips Magnavox	0011, 0032, 0033		Samsung 0004, 0005, 0006, 0007, 0008, 0012, 0026, 0031, 0036, 0050, 0053, 0076, 0077, 0079, 0114, 0124, 0125, 0126, 0127, 0139, 0161, 0183, 0185, 0190, 0191, 0258, 0264, 0277, 0282, 0320, 0323, 0334, 0337, 0342, 0343, 0349, 0350, 0351, 0373, 0453, 0468		Starlite 0058, 0179, 0320, 0323, 0349		Toshiba 0018, 0019, 0040, 0041, 0046, 0073, 0100, 0103, 0108, 0109, 0111, 0121, 0132, 0166, 0208, 0210, 0214, 0217, 0260, 0268, 0282, 0283, 0293, 0304, 0306, 0307, 0329, 0344, 0355, 0454
Phoenix	0161, 0277, 0320, 0339, 0349, 0350		Sandra 0277, 0282, 0342		Stenway 0348		Totevision 0007
Phonola	0007, 0008, 0050		Sansui 0043, 0109, 0320, 0350		Stern 0346, 0347		Towada 0282, 0347
Pilot	0008, 0026, 0094, 0095, 0161, 0320, 0345, 0347, 0349, 0350, 0458		Sanyo 0008, 0019, 0068, 0070, 0071, 0099, 0161, 0168, 0223, 0237, 0277, 0282, 0288, 0295, 0323, 0342, 0344, 0369, 0469		Strato 0320, 0323		Trakton 0282
Pioneer	0007, 0008, 0050		SBR 0320, 0349		Stylandia 0282		Trans Continen 0282, 0320
Plantron	0320, 0323, 0337, 0350		Sceptre 0235, 0244		Sunkai 0343		Transtec 0277
Playsonic	0282		Schaub Lorenz 0347		Sunstar 0320, 0323		Trident 0282
Polaroid	0039, 0142, 0202, 0234		Schneider 0282, 0316, 0318, 0320, 0333, 0340, 0342, 0349, 0350, 0382		Sunwood 0320, 0323, 0343, 0350		Triumph 0320
Poppy	0323, 0343		Scotch 0026, 0031		Superla 0277, 0282, 0342		Uher 0161, 0171, 0320, 0347, 0350
Portland	0007, 0008, 0026, 0053		Scott 0008, 0012, 0026, 0031, 0058, 0059, 0149, 0179		Superscan 0013, 0178		Ultravox 0277, 0320, 0339, 0341, 0342
Prandoni-Prince	0171, 0346		Sears 0008, 0010, 0019, 0021, 0026, 0027, 0031, 0049, 0051, 0059, 0111		SuperTech 0277, 0320, 0323		Unic Line 0320
Precision	0282, 0342		SEG 0277, 0282, 0320, 0323, 0337, 0341, 0342, 0344, 0349, 0382		Supra 0323, 0343		United 0349
Prima	0157, 0243, 0323, 0343, 0347		SEI 0320		Supre-Macy 0057		Universum 0161, 0171, 0282, 0320, 0337, 0349, 0350, 0351
Princeton	0140		SEI-Sinudyne 0339, 0341, 0347		Supreme 0055, 0107		Univox 0320
Prism	0023, 0056		Seleco 0344, 0346, 0347		Susumu 0340		Vector Research 0050
Profex	0323, 0343		Sencora 0323, 0343		Sutron 0323, 0343		Vestel 0282, 0320, 0346, 0347, 0349, 0350, 0351
Profi-Tronic	0320, 0350		Sentra 0323		SVA 0151		Vexa 0320, 0323, 0343, 0349
Proline	0320, 0350		Serino 0277		Sydney 0277, 0282, 0342		Victor 0015, 0344, 0350
Proscan	0021, 0027, 0049		Sharp 0000, 0001, 0002, 0003, 0007, 0008, 0012, 0026, 0060, 0088, 0089, 0091, 0138, 0165, 0170, 0178, 0198, 0229, 0262, 0278, 0279, 0291, 0308, 0312, 0336, 0344, 0354, 0370, 0449, 0450, 0451, 0464, 0474, 0476		Sylvania 0008, 0009, 0010, 0011, 0013, 0026, 0048, 0050, 0051, 0128, 0227, 0253		VIDEOLOGIC 0277
Prosonic	0161, 0277, 0282, 0320, 0342, 0349		Sheng Chia 0178		Symphonic 0051, 0058, 0062, 0128, 0179, 0215		Videologique 0277, 0282, 0340, 0342
Protech	0282, 0337, 0341, 0342, 0343, 0349, 0350		Shogun 0008		Syntax 0199		VideoSystem 0320, 0350
Proton	0008, 0012, 0026, 0031		Siarem 0320, 0339, 0341		Syntax-Brilliant 0199		Videotechnic 0277, 0282
Protron	0196		Sierra 0320, 0350		Syline 0349		Vidikron 0010
PROVIEW	0096, 0246		Siesta 0161		Sytong 0277		Vidtech 0008, 0026, 0031, 0053
Provision	0320, 0349		Signature 0054		Tandy 0178, 0282, 0336, 0340, 0342, 0347		Viewsonic 0176, 0203, 0232, 0364
Pulsar	0008, 0030, 0062		Silva 0277		Tashiko 0277, 0282, 0342, 0344, 0346		Viking 0057
Pye	0256, 0320, 0349, 0350, 0378		Silver 0344		Tatung 0052, 0177, 0282, 0320, 0342, 0349, 0350		Viore 0148
Pymi	0323, 0343		Singer 0321, 0339, 0341		TCM 0337, 0343		Visiola 0277, 0342
Quandra Vision	0321		Sinudyne 0320, 0339, 0341, 0349		Teac 0282, 0320		Vision 0282, 0320, 0350
Quasar	0017, 0023, 0052, 0056		Sonitron 0161, 0282		Tec 0282, 0323, 0342, 0343		Vizio 0008, 0177, 0218, 0242, 0500, 0501, 0502, 0503, 0506
Quelle	0282, 0320, 0337, 0342, 0349, 0350				Technics 0017, 0023, 0056		Vortec 0320, 0349, 0350
Questa	0344				TechniSat 0274, 0496, 0497, 0499		Voxson 0171, 0320, 0339, 0346, 0347, 0350
Radialva	0320				Techwood 0008, 0023, 0026, 0056		Waltham 0282, 0320, 0342
RadioShack	0019, 0021, 0031, 0050, 0179, 0320				TEDELEX 0282		Wards 0008, 0009, 0010, 0026, 0031, 0048, 0049, 0050, 0053, 0054, 0059
RadioShack/Realistic	0007, 0008, 0012, 0026, 0049, 0058				Teknika 0007, 0008, 0010, 0012, 0026, 0053, 0054, 0058, 0059, 0179		Watson 0320, 0349, 0350
Radiola	0282, 0320, 0349, 0350				Teleavia 0345		Watt Radio 0277, 0341, 0342
Radiomarelli	0320, 0339				Telecor 0282, 0320		Waycon 0111
Radiotone	0161, 0320, 0323, 0350				Telefunken 0320, 0322, 0345, 0350		Wega 0320, 0339, 0344
Rank	0344				Telegazi 0320		Wegavox 0323
RCA	0008, 0021, 0024, 0025, 0026, 0027, 0042, 0049, 0052, 0053, 0063, 0136, 0225				Telemeister 0320		Weltblick 0282, 0320, 0349, 0350
Realistic	0019, 0031, 0050, 0179				Telesonic 0320		Westinghouse 0107, 0216, 0220
Recor	0320				Telestar 0320		White Westinghouse 0037, 0090, 0277, 0320, 0341, 0342, 0349
Redstar	0320				Teletech 0320, 0323, 0343, 0349		Wincom 0101, 0106
Reflex	0320				Teleton 0282, 0342		Xrypton 0320
Revox	0161, 0320, 0349, 0350				Televideon 0277		
Rex	0337, 0346, 0347				Televiso 0321		
RFT	0161, 0168, 0339				Tensai 0282, 0320, 0323, 0340, 0343, 0350		
Rhapsody	0277						
R-Line	0320, 0349, 0350						
Roadstar	0323, 0337, 0340, 0343						

Yamaha	0008, 0026, 0050, 0053, 0080, 0081, 0082, 0083, 0086, 0087	DIRECTV	1019, 1105, 1110, 1111, 1113, 1116, 1122	Interfunk	1028	Otto Versand	1028
Yamishi	0282, 0320	Dish Network	1018	Intervision	1009, 1026	Palladium	1008, 1027, 1029, 1031
Yokan	0320	Dishpro	1018	Irradio	1008, 1029, 1031	Panasonic	1000, 1022, 1044, 1055, 1068, 1072, 1085, 1090, 1091, 1120, 1121, 1214
Yoko	0161, 0277, 0282, 0320, 0323, 0337, 0340, 0342, 0343, 0349, 0350	Dual	1009, 1027, 1028	ITT	1027	Pathe Marconi	1027
Yorx	0340	Dumont	1026, 1028	ITV	1009, 1025, 1031	Perdio	1026
Zanussi	0282, 0346	Durabrand	1114	JC Penney	1064, 1065, 1068, 1070, 1071	Philco	1008, 1068
Zenith	0008, 0028, 0029, 0030, 0031, 0054, 0061, 0062	Dynatech	1069	JCL	1068	Philips	1006, 1013, 1028, 1035, 1040, 1045, 1046, 1050, 1058, 1059, 1061, 1068, 1076, 1101, 1110, 1113, 1116, 1117, 1122, 1126, 1210, 1211
		Echostar	1018	JVC	1007, 1018, 1027, 1039, 1064, 1065, 1066, 1067, 1078, 1089, 1092, 1093, 1094, 1095, 1113, 1208, 1209, 1212, 1213, 1215, 1218	Philips Magnavox	1076
		Elbe	1009	Kaisui	1008, 1029	Phonola	1028
		Elcatech	1008	Karcher	1028	Pilot	1071
		Electrohome	1071	Kendo	1008, 1024, 1025, 1030	Pioneer	1028, 1036
		Electroponic	1071	Kenwood	1027, 1064, 1065	Polaroid	1088, 1099
		Elsay	1008	Kodak	1068, 1071	Portland	1009, 1025, 1030
		Elta	1008, 1009, 1029	Korpel	1008, 1029	Prinz	1026
		Emerson	1008, 1020, 1068, 1069, 1071	Kyoto	1008	Profex	1029
		ESC	1009, 1025	Lenco	1025	Proline	1026
		Etzuko	1008, 1029	Leyco	1008, 1029	Proscan	1019
		Expressvu	1018	LG	1010, 1026, 1031, 1047, 1054, 1056, 1071, 1103, 1221	Prosonic	1009, 1024
		Ferguson	1027	Lifetec	1024	Pulsar	1114
		Fidelity	1008, 1026	Linksys	1016	Pye	1028, 1102
		Finlandia	1028	Lloyd's	1069	Quarter	1065
		Finlux	1026, 1027, 1028	Loewe Opta	1028, 1031	Quartz	1065
		Firstline	1008, 1024, 1029, 1031	Logik	1008, 1029	Quasar	1068
		Fisher	1065	Lumatron	1009, 1025	Quelle	1026, 1028
		Flint	1024	Luxor	1008	Radialva	1008
		Formenti/Phoenix	1028	LXI	1071	RadioShack	1071
		Frontech	1030	M Electronic	1026	RadioShack/Realistic	1065, 1068, 1069, 1070, 1071
		Fuji	1068	Magnavox	1020, 1068, 1114, 1126	Radiola	1028
		Fujitsu	1026	Magnin	1071	Radix	1071
		Funai	1026, 1069	Manesth	1008, 1029	Randex	1071
		Galaxy	1026	Marantz	1028, 1064, 1065, 1068	RCA	1019, 1068, 1070, 1075, 1110, 1113, 1122, 1125
		Garrard	1069	Mark	1009	Realistic	1065, 1068, 1069, 1070, 1071
		Gateway	1016	Marta	1071	ReplayTV	1022, 1123
		GBC	1029, 1030	Matsui	1024, 1031	Rex	1027
		GE	1068, 1070	Matsushita	1068	RFT	1008, 1028, 1030
		GEC	1028	Media Center PC	1016	Ricavision	1016
		Geloso	1029	Mediator	1028	Roadstar	1008, 1009, 1025, 1029, 1031
		General	1030	Medion	1024	Royal	1008
		General Technic	1024	MEI	1068	Runco	1114
		GOI	1018	Memorex	1023, 1026, 1031, 1065, 1068, 1069, 1070, 1071, 1098, 1114	Saba	1027
		GoldHand	1008, 1029	Memphis	1008, 1029	Saisho	1024, 1029
		Goldstar	1026, 1031, 1064, 1071	MGN Technology	1070	Samsung	1002, 1034, 1041, 1043, 1057, 1060, 1070, 1084, 1110, 1116, 1122, 1124, 1220, 1222
		Goodmans	1008, 1009, 1025, 1026, 1029, 1030, 1031	Micromaxx	1024	Samurai	1008, 1030
		Gradiente	1069	Microsoft	1016	Sanky	1114
		Graetz	1027	Microrstar	1024	Sansui	1023, 1027, 1106, 1115
		Granada	1028	Migros	1026	Sanyo	1032, 1065, 1070
		Grandin	1008, 1009, 1025, 1026, 1029, 1030, 1031	Mind	1016	Saville	1009
		Grundig	1028, 1029	Mitsubishi	1026, 1028, 1079	SBR	1028
		Hanseatic	1009, 1028, 1031	Motorola	1068	Schaub Lorenz	1026, 1027
		Harley Davidson	1069	MTC	1070	Schneider	1008, 1009, 1024, 1025, 1026, 1028, 1029, 1030, 1031
		Harman/Kardon	1064	Multitech	1008, 1026, 1028, 1029, 1030, 1069, 1070	Sears	1065, 1068, 1071
		Harwood	1008	Murphy	1026	SEG	1008, 1009, 1029
		HCM	1008, 1029	NEC	1027, 1064, 1065	SEI-Sinudyne	1028
		Headquarter	1065	Neckermann	1027, 1028	Seleco	1027
		Hewlett Packard	1016	NEI	1028	Sentra	1008, 1030
		Hinari	1008, 1009, 1024, 1029	Nesco	1008, 1029	Sentron	1008, 1029
		Hisawa	1024	Nikkai	1008, 1009, 1030	Sharp	1003, 1033, 1077, 1107, 1127, 1219
		Hitachi	1011, 1026, 1027, 1028, 1046, 1062	Nikko	1071	Shintom	1008, 1029
		HNS	1110	Niveus Media	1016	Shivaki	1031
		Howard Computers		Noblex	1070	Shogun	1070
		HP	1016	Nokia	1009, 1027	Siemens	1031
		HTS	1018	Normende	1027	Silva	1031
		Hughes	1111, 1113, 1122	Northgate	1016	Silver	1009
		Hughes Network Systems	1110, 1116	Oceanic	1026, 1027	Singer	1068
		Humax	1012, 1110, 1113	Okano	1008, 1009, 1024		
		Hush	1016	Olympus	1068		
		Hypson	1008, 1009, 1024, 1029	Optimus	1071		
		iBUYPOWER	1016	Orion	1023, 1024, 1051, 1115, 1217		
		Impego	1030	Orson	1026		
		Imperial	1026	Osaki	1008, 1026, 1029, 1031		
		Inno Hit	1008, 1009, 1025, 1028, 1029, 1030				
		Innovation	1024				
		Instant Replay	1068				
		Interbuy	1008, 1031				

VCR

ABS	1016						
Adventura	1069						
Adyson	1008						
Aiwa	1024, 1026, 1027, 1069						
Akai	1021, 1027						
Akiba	1008, 1029						
Akura	1008, 1027, 1029						
Alba	1008, 1009, 1024, 1025, 1029, 1030						
Alienware	1016						
Ambassador	1030						
American High	1068						
Amstrad	1008, 1009, 1026						
Anitech	1008, 1029						
Apex	1088						
ASA	1028, 1031						
Asha	1070						
Asuka	1008, 1026, 1028, 1029, 1031						
Audio Dynamics	1064						
Audiosonic	1009						
Audiovox	1071						
Baird	1009, 1025, 1026, 1027						
Bang & Olufsen	1017						
Basic Line	1008, 1009, 1024, 1025, 1029, 1030						
Baur	1028						
Beaumarck	1070						
Bell & Howell	1065						
Bestar	1009, 1025, 1030						
Black Panther Line	1009, 1025						
Blaupunkt	1028						
Bondstec	1008, 1030						
Broksonic	1100						
Bush	1008, 1009, 1024, 1025, 1029, 1049, 1051, 1063, 1217						
Calix	1071						
Candle	1070, 1071						
Canon	1068						
Cathay	1009						
Catron	1030						
CGE	1026, 1027						
Cimline	1008, 1024, 1029						
CineVision	1104						
Citizen	1070, 1071						
Clatronic	1008, 1030						
Colortyme	1064						
Condor	1009, 1025, 1030						
Craig	1070, 1071						
Crown	1008, 1009, 1025, 1029, 1030						
Curtis Mathes	1064, 1068, 1070						
Cybernex	1070						
CyberPower	1016						
Daewoo	1009, 1025, 1030, 1038, 1069, 1223						
Dansai	1008, 1009, 1029						
Dantax	1024						
Daytron	1009, 1025						
DBX	1064						
De Graaf	1028						
Decca	1026, 1027, 1028						
Dell	1016						
Denko	1008						
DiamondVision	1096						
DigiFusion	1014						

Sinudyne	1028	Accurian	2142	Dual	2380	LG	2002, 2033, 2038,
Solavox	1030	Advent	2155, 2251	Durabrand	2136		2057, 2129, 2133,
Sonic Blue	1022, 1123	AEG	2362	DVX	2355		2189, 2191, 2223,
Sonneclair	1008	Airis	2364	Easy Home	2359		2238, 2270, 2288,
Sonoko	1009, 1025	Aiwa	2322	Eclipse	2354		2335, 2373, 2375
Sontec	1031	Akai	2145, 2177, 2179,	E-Dem	2364	Life	2182
Sony	1001, 1016, 1048,		2248	Electrohome	2362	Lifetec	2182
	1053, 1073, 1074,	Akura	2356	Elin	2362	Limit	2355
	1080, 1081, 1082,	Alba	2064, 2165, 2186,	Elta	2341, 2361, 2362	Liquid Video	2158
	1083, 1108, 1118,		2337, 2346	Emerson	2129, 2137, 2150	Liteon	2043, 2051, 2142
	1216	Alco	2149	Enterprise	2129	Loewe	2320
Stack	1016	Alize	2361	Enzer	2380	LogicLab	2355
Stack 9	1016	Allegro	2133	Epson	2247	Magnavox	2025, 2050, 2137,
Standard	1009, 1025	Amitech	2362	ESA	2137		2150, 2159, 2224,
Stern	1009	Amphion MediaWorks	2195	Finlux	2354, 2362, 2367		2230, 2358
STS	1068			Fintec	2377	Magnex	2367
Sunkai	1024	AMW	2195, 2363	Fisher	2134	Majestic	2360
Sunstar	1026	Apex	2030, 2124, 2125,	Funai	2137	Marantz	2328
Suntronic	1026		2126, 2127, 2130,	Gateway	2051	Marquant	2362
Sunwood	1008, 1029		2131	GE	2029, 2131, 2156	Matsui	2148, 2378
Superscan	1020	Apple	2241	Gericom	2351	McIntosh	2199
Sylvania	1020, 1068, 1069,	Arrgo	2138	GFM	2226	Mecotek	2362
	1102, 1126	Asono	2364	Giec	2382	Medion	2182
Symphonic	1008, 1069, 1126	Aspire	2152, 2222	Global Solutions	2355	Memorex	2028, 2145, 2234
Systemax	1016	Astar	2240	Global Sphere	2355	MiCO	2354, 2382
Tagar Systems	1016	ATACOM	2364	Go Video	2133, 2213	Micromaxx	2182
Taisho	1024	Audiovox	2061, 2149	Goodmans	2165, 2280, 2291,	Microsoft	2156
Tandberg	1009	Avious	2367		2358, 2371, 2376,	Microstar	2182
Tandy	1065	Awa	2363		2382	Minoka	2362
Tashiko	1026, 1071	Axion	2249	GPX	2227	Minowa	2367
Tatung	1026, 1027, 1028	Bang & Olufsen	2128	Gradiente	2151	Mintek	2131, 2245
TCM	1015, 1024, 1042	Baze	2367	Graetz	2380	Mitsubishi	2003
Teac	1009, 1069	BBK	2364	Greenhill	2131	Mizuda	2358, 2359
Tec	1008, 1009, 1030	Bellagio	2363	Grundig	2349	Monyka	2380
Technics	1068	Best Buy	2359	Grunkel	2362, 2366	Mustek	2186
Teknika	1068, 1069, 1071	Blaupunkt	2131	GVG	2377	Mx Onda	2354
Teleavia	1027	Blue Parade	2157	H&B	2358	Mystral	2366
Telefunken	1027	Boghe	2382	H.her	2364	Naiko	2362
Teletex	1008, 1009	Brainwave	2362	Haaz	2354, 2355	Nesa	2131
Tenosal	1008, 1029	Brandt	2148, 2188	Haier	2254	Neufunk	2380
Tensai	1008, 1026, 1029,	Broksonic	2145, 2146	Harman/Kardon	2047, 2135	Nevir	2362
	1031	Bush	2064, 2110, 2170,	HiMAX	2359	Next Base	2143
	1024		2268, 2290, 2346,	Hitachi	2062, 2090, 2115,	Nexstech	2243
Tevion	1005, 1027		2358, 2367, 2383		2274, 2282, 2316,	NU-TEC	2383
Thomson	1027	California Audio Labs	2151		2359, 2380	Onkyo	2159, 2368
Thorn	1027			Hiteker	2130	Oopla	2051
Tivo	1108, 1110, 1111,	Cambridge Audio	2354	Home Tech Industries	2364	Oppo	2196, 2255
	1113, 1117, 1118,	CAT	2352, 2353		2366	Optim	2381
	1119, 1122	CAVS	2192	Hyundai	2366	Optimus	2180
TMK	1070	Centrum	2353	Ilo	2245	Orava	2358
Tokai	1008, 1029, 1031	CGV	2354, 2362	Initial	2131, 2245	Orbit	2363
Tonsai	1029	Changhong	2140	Innovation	2182	Orion	2073, 2110
Toshiba	1004, 1016, 1027,	Cinetec	2363	Insignia	2002, 2137, 2253	Oritron	2148, 2158
	1028, 1037, 1049,	CineVision	2133, 2237	Integra	2157	P&B	2358
	1052, 1086, 1087,	Clatronic	2358, 2367	Irradio	2053	Pacific	2355
	1097, 1109, 1112,	Coby	2031, 2046, 2360	iSymphony	2246	Panasonic	2011, 2024, 2034,
	1194	Conia	2383	JBL	2135		2042, 2058, 2062,
Totevision	1070, 1071	Continental Edison	2363	JVC	2020, 2096, 2097,		2066, 2067, 2093,
Touch	1016				2099, 2100, 2101,		2116, 2117, 2118,
Towada	1008, 1029	Crown	2362		2102, 2103, 2106,		2119, 2120, 2121,
Towika	1008, 1029	C-Tech	2355		2107, 2160, 2257,		2122, 2123, 2151,
TVA	1030	Curtis Mathes	2139		2260, 2262, 2263,		2159, 2164, 2166,
Uher	1031	CVG	2377		2321, 2324, 2326,		2167, 2172, 2173,
UltimateTV	1019	CyberHome	2022, 2098, 2138,		2327, 2343, 2464,		2175, 2209, 2214,
Ultravox	1009		2187, 2336		2465, 2468, 2469,		2275, 2277, 2278,
Unitech	1070	Cytron	2244		2471		2281, 2282, 2283,
United Quick Star	1009, 1025	Daenyx	2363	Jwin	2198		2301, 2374, 2470
Universum	1026, 1028, 1031	Daewoo	2001, 2133, 2276,	Kansai	2360	Parasound	2197
Vector Research	1064		2298, 2330, 2362,	Kawasaki	2149	peeKTON	2364
Video Concepts	1064		2363, 2377	Kennex	2362	Philips	2008, 2012, 2025,
Videon	1024	Daewoo International	2363	Kenwood	2041, 2151, 2348		2044, 2050, 2051,
Videosonic	1070			KeyPlug	2362		2053, 2060, 2072,
Viewsonic	1016	Dalton	2357	Kiiro	2362		2108, 2111, 2147,
Voodoo	1016	Dansai	2362, 2381	Kingavon	2358		2159, 2163, 2169,
Wards	1068, 1069, 1070,	Daytek	2184, 2195, 2363	Kiss	2380		2174, 2181, 2185,
	1071	Dayton	2363	KLH	2131, 2149		2230, 2261, 2266,
Weltblick	1031	DEC	2358	Koda	2358		2267, 2286, 2287,
XR-1000	1068, 1069	Decca	2362	Koss	2013, 2148, 2158		2289, 2295, 2300,
Yamaha	1064, 1065	Denon	2059, 2151, 2193,	KXD	2359		2302, 2317, 2328,
Yamashi	1008, 1029		2332	Landel	2143		2338, 2342, 2350,
Yokan	1008, 1029	Denver	2356, 2358, 2360,	Lasonic	2132		2467
Yoko	1008, 1029, 1030,		2370	Lawson	2355	Phonotrend	2367
	1031	Denzel	2380	Lecson	2381	Pioneer	2016, 2017, 2018,
Zenith	1114	Desay	2205	Lenco	2358, 2362, 2367		2019, 2035, 2092,
ZT Group	1016	Diamond	2354, 2355	Lenoxx	2136, 2153		2094, 2095, 2109,
		DiamondVision	2225, 2232				2157, 2180, 2190,
		Disney	2010, 2028				2212, 2269, 2272,
		DK Digital	2339				2299, 2304, 2305,
		Dmtech	2176				2306, 2307, 2308,

DVD

4Kus 2051

	2309, 2310, 2311, 2344, 2345, 2347, 2379	Sylvania	2012, 2137, 2150, 2178, 2230, 2239
Pointer	2362	Symphonic	2108, 2230
Polaroid	2125, 2215, 2235	Synn	2355
Portland	2362	T.D.E. Systems	2366
Powerpoint	2363	Tatung	2001, 2362
Prima	2252	TCM	2182, 2297
Proceed	2130	Teac	2149, 2333, 2355, 2383
Proscan	2156	Tec	2356
Prosonic	2360, 2377	Technics	2151
Protron	2202	Technika	2362, 2367
Provision	2358	Telefunken	2353
Pye	2144	Tensai	2362
Qwestar	2148	Tevion	2182, 2355, 2357
Raite	2380	Theta Digital	2157
RCA	2021, 2029, 2104, 2105, 2131, 2149, 2156, 2157, 2229	Thomson	2183, 2188, 2334, 2372
RedStar	2356, 2360, 2362	Tokai	2356, 2380
Regent	2153	Top Sucess	2364
Reoc	2355	Toshiba	2032, 2036, 2037, 2039, 2048, 2049, 2054, 2055, 2072, 2073, 2076, 2078, 2079, 2086, 2145, 2159, 2218, 2233, 2256, 2259, 2296, 2369
Rimax	2361	TRANScontinents	2363, 2367
Rio	2133	Transonic	2367
Roadstar	2331, 2358	Trio	2362
Ronin	2363	Trutech	2242
Rotel	2203	TruVision	2359
Rowa	2154, 2383	TSM	2364
Rowsonic	2353	Umax	2361
Saba	2148, 2188	United	2367
Sabaki	2355	Urban Concepts	2159
Saivod	2362	US Logic	2245
Sampo	2141	Venturer	2149
Samsung	2000, 2045, 2077, 2112, 2113, 2114, 2115, 2151, 2200, 2216, 2219, 2228, 2264, 2265, 2271, 2279, 2294, 2303, 2329, 2365	Viewmaster	2364
Sansui	2073, 2145, 2354, 2355, 2362	Vocopro	2206
Sanyo	2134, 2145, 2217, 2292	VocoStar	2207
ScanMagic	2186	Waitec	2364
Schaub Lorenz	2362	Welltech	2382
Schneider	2176	Westinghouse	2063, 2250
Scientific Labs	2355	Wharfedale	2354, 2355
Scott	2161, 2357	Woxter	2361, 2364
Seeltech	2364	Xbox	2156, 2183
SEG	2162, 2355, 2363, 2380	Xlogic	2355, 2362
Sharp	2006, 2040, 2088, 2091, 2182, 2194, 2220, 2221, 2231, 2236, 2293, 2340	XMS	2362
Shinsonic	2245	Xoro	2382
Sigmatek	2359, 2364	Yamada	2051, 2361, 2363
Silva	2356	Yamaha	2056, 2064, 2065, 2080, 2081, 2082, 2083, 2089, 2118, 2151, 2323
Singer	2354, 2355	Yamakawa	2363, 2380
Skymaster	2325, 2355	Yukai	2186
Skyworth	2356	Zenith	2002, 2129, 2133, 2159, 2223
Slim Art	2362		
SM Electronic	2355		
Sonic Blue	2133		
Sontech	2366		
Sony	2004, 2005, 2007, 2009, 2014, 2015, 2023, 2026, 2027, 2052, 2068, 2069, 2070, 2071, 2074, 2075, 2084, 2085, 2087, 2168, 2171, 2208, 2210, 2211, 2258, 2273, 2284, 2285, 2312, 2313, 2314, 2315, 2318, 2319, 2466		
Soundmaster	2355		
Soundmax	2355		
Spectra	2363		
Spectroniq	2201		
Standard	2355		
Star Cluster	2355		
Starmedia	2358, 2364		
Sungale	2204		
Sunkai	2362		
Superscan	2150		
Supervision	2355		

Blu-ray Disc

LG	2033
Panasonic	2011, 2209, 2214
Pioneer	2212
Samsung	2045, 2113
Sharp	2194, 2220, 2221
Sony	2075
Yamaha	2064

DVR

Bush	2110
Hitachi	2090
Panasonic	2066, 2067, 2093, 2116, 2117, 2119, 2120, 2122, 2123
Philips	2108, 2111
Pioneer	2016, 2017, 2018, 2019, 2092, 2094, 2095, 2109
RCA	2105
Samsung	2113, 2219
Sharp	2088, 2091
Sony	2084, 2085, 2087
Toshiba	2086
Yamaha	2089, 2118

DVD Recorder

Aspire	2222
Astar	2240
Broksonic	2146
Go Video	2213
Hitachi	2062
Insignia	2002
Irradio	2053
JVC	2100, 2101, 2106, 2107
LG	2033, 2057, 2223, 2238
Liteon	2043
Panasonic	2011, 2034, 2058, 2062, 2116, 2117, 2119, 2120, 2121, 2123
Philips	2008, 2044, 2050, 2051, 2147
Pioneer	2017, 2035
Pye	2144
Samsung	2000, 2112, 2216
Sansui	2073
Sanyo	2217
Sony	2004, 2005, 2007, 2052, 2068, 2069, 2074, 2208, 2210, 2211
Sylvania	2239
Toshiba	2032, 2036, 2037, 2039, 2049, 2054, 2055, 2076
Yamaha	2056

Cable

ABC	3002, 3003, 3017, 3066, 3067, 3086, 3093, 3119, 3122
ADB	3020
Adelphia	3081
Alcatel	3016
Americast	3124
Amstrad	3022, 3098
Antronix	3065, 3070
Archer	3070
Arcon	3098
AT&T	3095
Axis	3098
Bell South	3124
Cable Vision	3092
Cabletenna	3065
Cabletime	3104
Cableview	3087
Clearmaster	3127
ClearMax	3127
Clyde Cablevision	3105
Colour Voice	3068
Comcast	3084, 3088, 3117
Comcrypt	3107
Comtronics	3069
Contec	3074
Coolmax	3127
COX	3084
Cryptovision	3110
Director	3084
Eastern	3075
Everquest	3123
Fidelity	3098
Filmnet	3107
Filmnet Cablecrypt	3111
Filmnet Comcrypt	3111
Finlux	3097
Focus	3126
Foxtel	3022
France Telecom	3100, 3101
Freebox	3023
GC Electronics	3070
GE	3066, 3093
GE	3105
Gemini	3072, 3123
General Instrument	3017, 3025, 3066, 3084, 3090, 3096, 3117
Goldstar	3120
Gooding	3099
Grundig	3098, 3099
Hamlin	3073, 3078
Hirschmann	3097
Hitachi	3066
HomeChoice	3106
Humax	3021, 3080, 3083
ITT Nokia	3097
Jasco	3123
Jerrold	3017, 3018, 3025, 3066, 3072, 3084, 3090, 3096, 3119, 3123
JVC	3099
Kabel Deutschland	3024, 3027, 3121
Macab	3101
Magnavox	3079
Maspro	3099
Matsui	3099
MegaCable	3117
Memorex	3076, 3122
Minerva	3099
Mnet	3107
Motorola	3025, 3026, 3084, 3088, 3090, 3095, 3117
Movie Time	3077, 3109
Mr Zapp	3101
Multichoice	3107
Multitech	3127
NEC	3064
NET Brazil	3085
Nokia	3097
Noos	3101
NSC	3077
Oak	3074
Pace	3006, 3089, 3121
Palladium	3099
Panasonic	3112, 3118, 3122
Paragon	3122
Philips	3068, 3071, 3079, 3099, 3100, 3101, 3103
Pioneer	3001, 3006, 3094, 3098, 3114, 3116, 3120
Popular Mechanics	3126
Proscan	3066, 3093
Pulsar	3122
PVP Stereo Visual Matrix	3018
Quasar	3122
RadioShack	3123, 3127
RCA	3030, 3031, 3087, 3118
Realistic	3070
Reco-ton	3126
Regal	3078
Regency	3075
Rembrandt	3066
Runco	3122
Sagem	3101
Samsung	3069, 3089, 3114, 3120
SAT	3098
Scientific Atlanta	3000, 3001, 3002, 3003, 3006, 3028, 3029, 3081, 3086, 3089, 3094, 3095, 3108
Signal	3072, 3123
Signature	3066
Sony	3092, 3125
Sprucer	3118
Standard Component	3115
Starcom	3017, 3072, 3119, 3123
Stargate	3072, 3123
Starquest	3072, 3123
Supercable	3090
Supermax	3127
Tele+1	3107, 3111
Telepiu	3107
Thomson	3082, 3091
TIME WARNER	3084

Tocom	3067	Commlink	4005	Goldbox	4213	Max	4219
Torx	3017	Comtech	4050	GoldStar	4049	Mediabox	4213
Toshiba	3122	Condor	4008, 4024, 4219	Goodmans	4029, 4002, 4006	Mediamarkt	4011
Tristar	3127	Connexions	4014, 4024	Goodmind	4111	Mediasat	4009, 4213, 4218
Tudi	3102	Conrad	4024, 4215, 4218, 4219	Grandin	4031	Medion	4024, 4008, 4217
Tusa	3072, 3123			Grothusen	4001, 4049	Medison	4217
TV86	3077	Conrad Electronic	4217, 4219	Grundig	4006, 4004, 4015, 4035, 4211, 4218, 4222	Mega	4055, 4053
Unika	3065, 3070	Contec	4050			Memorex	4127
United Cable	3018, 3119	Coolsat	4096	Hänsel & Gretel	4219	Metronic	4031, 4028, 4001, 4004, 4005, 4010, 4217
Universal	3065, 3070	Cosat	4048	Hantor	4001, 4013	Metz	4015
Universum	3097, 3099	Coship	4109	Hanuri	4010	Micro electronic	4218, 4219, 4217
V2	3127	Crown	4011	Hauppauge	4044	Micro Technology	4217
Videoway	3019	Daeryung	4014	Heliocom	4219	MicroGem	4106
View Star	3074, 3077, 3079	Daewoo	4057, 4217	Helium	4219	Micromaxx	4024, 4008
Viewmaster	3127	DDC	4007	Hinari	4007	Microstar	4008
Vision	3127	Delega	4007	Hirschmann	4024, 4015, 4210, 4218, 4219, 4216	Microtec	4217
Visiopass	3097, 3100, 3101	Dew	4050	Hisawa	4013	Minerva	4015
Vortex View	3127	Diamond	4051	Hisense	4016	Mitsubishi	4006, 4015, 4202
Wittenberg	3098	Digitality	4219	Hitachi	4114, 4006, 4199, 4203	Mitsumi	4054
Zenith	3113, 3122, 3124	Digital Stream	4105			Morgan's	4011, 4054, 4055, 4053, 4217
Zentek	3126	DIRECTV	4056, 4064, 4067, 4068, 4070, 4071, 4074, 4107, 4116, 4119, 4121, 4122, 4123, 4127, 4192, 4193, 4194, 4195, 4196, 4197, 4198, 4199, 4200, 4201, 4202, 4203, 4206, 4207, 4221	Homecast	4087, 4084, 4085	Motorola	4090, 4091, 4088, 4019
		Discoverer	4212	Houston	4048	Multichoice	4222
		Discovery	4216	HTS	4117	Multitec	4212
		Diseqc	4216	Hughes	4064, 4068, 4194, 4192, 4196, 4202	Muratto	4049
		Dish Network	4018, 4065, 4089, 4092, 4094, 4095, 4117	Hughes Network Systems	4071	Mysat	4217
				Humax	4097, 4025, 4030, 4060	Navex	4013
		Discoverer	4212	Huth	4005, 4011, 4012, 4013, 4050, 4048, 4219, 4223	Neuhaus	4009, 4048, 4218, 4219, 4217
		Discovery	4216			Neusat	4217
		Diseqc	4216	Hypson	4031	Next Level	4019
		Dish Network	4018, 4065, 4089, 4092, 4094, 4095, 4117	Ilo	4016	NextWave	4223
				Imex	4031	Nikko	4011, 4217
		Dishpro	4018, 4117	Innovation	4008	Nokia	4006, 4040
		Distrisat	4053	Insignia	4107	Nordmende	4001, 4006, 4007, 4010, 4052
		Ditristrad	4048	Intertronic	4011	Nova	4222
		DNT	4014, 4053, 4055	Intervision	4048, 4219	Novis	4013
		Drake	4072	ITT Nokia	4006	Oceanic	4051
		DStv	4222	Jerrold	4019	Octagon	4001, 4004, 4050
		Dune	4024	Johansson	4013	Okano	4011
		Echostar	4014, 4018, 4065, 4089, 4117, 4217	JOK	4216	Optex	4048
				JSR	4048	Optus	4213, 4222, 4223
		Einhell	4001, 4005, 4011, 4217, 4218	JVC	4089, 4065, 4117, 4029	Orbitech	4001, 4212, 4213, 4218
		Elap	4216, 4217			OSat	4004
		Elekta	4010	Kamm	4217	Otto Versand	4015
		Elsat	4217	Kathrein	4015, 4055, 4053, 4063, 4034, 4042, 4215, 4216, 4217	Pace	4006, 4015, 4035, 4043, 4047, 4216
		Elta	4001, 4008, 4024, 4048, 4053, 4055	Kathrein Eurostar	4215	Pacific	4051
		Emanon	4001	Klap	4216	Packsat	4216
		Emme Esse	4008, 4024	Konig	4219	Palcom	4007
		Engel	4217	Kosmos	4049	Palladium	4011, 4218
		Ep Sat	4006	KR	4004	Palsat	4212, 4218
		EURIEULT	4031	Kreiselmeier	4015	Panasat	4222
		Eurodec	4052	K-SAT	4217	Panasonic	4121, 4126, 4124, 4006, 4035, 4036, 4221, 4198
		Europa	4053, 4218, 4219	Kyostar	4001		4006, 4219
		Europhon	4219	L&S Electronic	4024	Panda	4006, 4219
		Eurosat	4011	Lasat	4024, 4010, 4008, 4054, 4215, 4212, 4219	Pansat	4125
		Eurosky	4024, 4011, 4008, 4215, 4218, 4219			Patriot	4216
				Lasonic	4108	Paysat	4127
		Eurostar	4011, 4215, 4219	Lenco	4024, 4001, 4049, 4215, 4219, 4217	PCT	4110
		Eutelsat	4217	Leng	4013	Philco	4101
		Exator	4001, 4004	Lennox	4048	Philips	4071, 4068, 4127, 4006, 4055, 4053, 4061, 4033, 4213, 4216, 4196, 4202, 4203, 4201, 4206
		Expressvu	4117	Lenson	4218	Phoenix	4050
		Fenner	4024, 4212, 4217	Lexus	4053	Phonotrend	4006, 4005, 4048
		Ferguson	4006, 4052, 4214	LG	4103, 4107, 4049	Pioneer	4046, 4213
		Fidelity	4218	Lifesat	4024, 4008, 4212, 4217	Polsat	4052
		Finlandia	4006			Predki	4013
		Finlux	4006	Lifetec	4008	Premiere	4048, 4213
		FinnSat	4050, 4052	Lorenzen	4219	Priesner	4011
		Flair Mate	4217	Lorraine	4049	Primestar	4076
		Foxtel	4222	Lupus	4024, 4008	Profile	4216
		Freecom	4001, 4049, 4218	Luxor	4218	Promax	4006
		FTEmaximal	4024, 4217	Lyonnaise	4052	Prosat	4007, 4005
		Fuba	4024, 4001, 4008, 4014, 4015, 4055, 4215	Macab	4052	Proscan	4093, 4066, 4122, 4197
				Magnavox	4127, 4101	Protek	4051
		Galaxis	4024, 4005, 4008, 4009, 4050, 4048, 4215, 4222	Manata	4031, 4216, 4217	Proton	4016
				Manhattan	4006, 4010, 4048, 4216	Provision	4010
		GE	4093, 4066, 4111, 4197	Marantz	4055		
		General Instrument	4073, 4019	Mascom	4010		
				Maspro	4006, 4217		
		GMI	4011	Matsui	4216		
		GOI	4117				

Satellite

AB Sat	4216, 4217
AccessHD	4104
ADB	4220
AGS	4216
Akai	4053, 4055
Alba	4001, 4004, 4006, 4007, 4062, 4217
Aldes	4005, 4007, 4010
Allsat	4048, 4053, 4055
Allsonic	4005, 4008, 4024
Alltech	4217
Alpha	4053
Alpha Digital	4104
Alphastar	4077
Amitronica	4217
Amstrad	4011, 4035, 4217, 4218
Anglo	4217
Ankaro	4005, 4008, 4024, 4217
Anttron	4001, 4004
Apollo	4001
Armstrong	4011, 4053
Artec	4100
Asat	4053, 4055
ASLF	4217
Astacom	4216
Astra	4009, 4011, 4054, 4217, 4219
Astro	4004, 4008, 4010, 4015, 4024, 4213, 4218, 4219
AudioTon	4004, 4048
Aurora	4222
Austar	4222
Axiel	4216
Axis	4008, 4009, 4024, 4050
Best	4008, 4024
Blaupunkt	4015
Blue Sky	4217
Boca	4011, 4054, 4059, 4217
Boston	4216
Brain Wave	4013
Broadcast	4012
Broco	4217
BSkyB	4035, 4041
BT	4216
Bubu Sat	4217
Bush	4006, 4045
Cambridge	4218
Canal Satellite	4213
Canal+	4213
CaptiveWorks	4099
Channel Master	4007, 4110
Chaparral	4075
CHEROKEE	4216
Chess	4212, 4217
CityCom	4006, 4215, 4219
Clatronic	4013
CNT	4010
Comag	4080, 4081, 4082, 4083, 4086

Quadral	4024, 4007, 4005, 4008, 4216	Skinsat	4218	Thomson	4020, 4006, 4052, 4058, 4208, 4215, 4213, 4219, 4216, 4217
Quelle	4015, 4215, 4219	SKR	4217	Thorens	4051
Quiero	4052	Skymaster	4017, 4022, 4005, 4212, 4217	Thorn	4006
RadioShack	4019	Skymax	4055, 4053	Tivax	4104
Radiola	4055, 4053	SkySat	4212, 4218, 4219, 4217	Tivo	4196
Radix	4014, 4037	Skyvision	4048	Tokai	4053
Rainbow	4004	SM Electronic	4212, 4217	Tonna	4006, 4012, 4048, 4218, 4217
RCA	4093, 4066, 4112, 4113, 4118, 4119, 4116, 4122, 4197, 4207	Smart	4215, 4217	Toshiba	4194, 4202, 4203
Realistic	4078	Sony	4067, 4070, 4213	Triad	4049
Redpoint	4009	SR	4011, 4054	Triasat	4218
Redstar	4024, 4008	Star Choice	4019	Triax	4015, 4215, 4218, 4217
RFT	4005, 4055, 4053	Starland	4217	Turnsat	4217
Roadstar	4217	Starring	4013	Tvonic	4214
Roch	4031	Start Trak	4001	Twiner	4031, 4217
Rover	4024, 4217	Strong	4024, 4001, 4004, 4008, 4049, 4222	UEC	4222
Saba	4010, 4215, 4219, 4216	STS	4115	Uher	4212
Sabre	4006	STVI	4031	UltimateTV	4070
Sagem	4023, 4052	Sumida	4011	Uniden	4079, 4127
Sakura	4050	Sunny Sound	4024	Unisat	4011, 4050, 4053
Samsung	4064, 4071, 4069, 4123, 4120, 4003, 4000, 4001, 4032, 4196, 4200	Sunstar	4217	Unitor	4013
SAT	4007, 4218	Supermax	4223	Universon	4015, 4215, 4219
Sat Cruiser	4223	Tandberg	4052	US Digital	4016
Sat Partner	4001, 4004, 4010, 4013, 4049, 4218	Tandy	4004	Variosat	4015
Sat Team	4217	Tantec	4006	Vega	4024
Satcom	4012, 4219	TCM	4008	Ventana	4055, 4053
Satec	4217	Techniland	4012	Viewsat	4098
Satelco	4024	TechniSat	4021, 4026, 4027, 4014, 4053, 4038, 4039, 4212, 4213, 4218	Visiosat	4013, 4048, 4216, 4217
Satford	4012	Technology	4222	Voom	4019
Satmaster	4012	Technosat	4223	Vortec	4001
Satplus	4212	Technowelt	4219	Welltech	4212
Schneider	4008, 4212, 4216	Teco	4011, 4054	WeTeKom	4212, 4218
Schwaiger	4051, 4212, 4219	Telanor	4007	Wevasat	4006
SCS	4215	Telasat	4215, 4219	Wewa	4006
Seemann	4011, 4009, 4014	Telecom	4217	Winersat	4013
SEG	4024, 4001, 4008, 4013	Telefunken	4017, 4001, 4216	Wisi	4006, 4014, 4015, 4218, 4219
Seleco	4048	Teleka	4004, 4011, 4014, 4218, 4219	Woorisat	4010
Servi Sat	4031, 4217	Telemaster	4010	Worldsat	4216
Siemens	4015	Telesat	4219	Xrypton	4024
Silva	4049	Telestar	4212, 4213, 4218	XSat	4217
Skantin	4217	Televs	4006, 4218	Zehnder	4024, 4010, 4008, 4209, 4215
Skardin	4009	Telewire	4048	Zenith	4102, 4107, 4195
		Tempo	4223	Zodiac	4004
		Tevion	4008, 4217		

CD

Yamaha 5082, 5095

CD Recorder

Yamaha 5083

MD

Yamaha 5080, 5081, 5086

Tape

Yamaha 5084, 5087

Tuner

Yamaha 5066, 5071, 5085, 5088, 5090, 5092, 5094

XM

Yamaha 5091, 5093

SIRIUS

Yamaha 5064, 5067

DOCK

Yamaha 5068, 5089

NET

Yamaha 5076, 5079

LD

Yamaha 2080

Amplifier

Yamaha 5019, 5020