



POCKET RECORDER

POCKETRAK C24

Manuel de référence

Table des matières

1 Démarrage	4	5 Paramètres de lecture.....	26
Noms des éléments et fonctions	4	Changement de la vitesse de lecture.....	26
Panneaux avant, latéral et arrière	4	Lecture de certaines parties d'une piste	27
Ecran LCD	7	Utilisation de la fonction Saut de lecture.....	27
2 Enregistrement	8	Utilisation de la fonction de lecture répétée A-B....	28
Enregistrement de concerts.....	8	Utilisation de la fonction de lecture en mode	
Enregistrement avec un microphone		Phrase	28
externe	10	Lecture répétée de la même piste	29
Enregistrement à partir d'un appareil audio		Recherche d'une position de lecture par la	
externe (tel qu'un lecteur CD)	11	durée (fonction Time Search).....	30
3 Paramètres d'enregistrement ...	12	Réglage de l'égaliseur audio	31
Changement du mode d'enregistrement		A propos des options d'égaliseur audio.....	31
(Sélection d'une qualité audio).....	12	Sélection d'une option d'égaliseur audio.....	32
Changement du mode d'enregistrement.....	12	Personnalisation de l'option d'égaliseur audio	33
Activation et désactivation de la fonction		6 Utilisation de la fonction	
ALC (Contrôle automatique du niveau)	13	Tuner	34
Réglage de la sensibilité du microphone		Accord de votre instrument.....	34
(MIC SENS).....	13	Calibrage de la tonalité standard	34
Réglage de l'égaliseur d'enregistrement	14	7 Utilisation de la fonction	
A propos des options de l'égaliseur		Metronome.....	35
d'enregistrement	14	Utilisation du métronome.....	35
Sélection d'une option d'égaliseur		Réglage du tempo du métronome	
d'enregistrement	15	(vitesse)	35
Personnalisation de l'égaliseur d'enregistrement...	16	Réglage du temps du métronome.....	36
Configuration du limiteur de crête à		Utilisation du métronome pendant	
l'enregistrement.....	17	l'enregistrement.....	36
Configuration du filtre passe-haut (HPF)	17	8 Modification de fichiers.....	37
Réglage de l'indicateur de maintien de		Découpage de fichiers.....	37
crête à l'enregistrement.....	18	Utilisation des effets d'ouverture et de	
Déclenchement de l'enregistrement par la		fermeture en fondu.....	39
voix « VAS » (Voice activated system)	19	Application de l'effet d'ouverture en fondu	39
Définition du seuil de déclenchement		Application de l'effet de fermeture en fondu.....	40
(valeur VAS).....	19	Insertion et suppression d'index.....	40
Configuration de la fonction de découpage		Insertion d'index.....	40
automatique (AUTO DIVIDE).....	20	Suppression des index	40
Enregistrement avec la fonction de		Utilisation de la fonction Playlist	
minuterie	21	(uniquement disponible pour le	
Modification du réglage LED	22	dossier MUSIC).....	41
4 Lecture	23	Ajout d'un dossier et de fichiers à une liste de	
Lecture de fichiers.....	23	lecture (P1-5)	41
Indicateurs affichés pendant la lecture.....	24	Modification de l'enchaînement dans une liste	
Avance rapide et marche arrière rapide.....	25	de lecture (P1-5).....	42
Utilisation du casque.....	25	Suppression d'un fichier dans une liste de lecture	
		(P1-5).....	42
		Suppression de tous les fichiers d'une liste de	
		lecture (P1-5)	43

9 Suppression	44	12 Utilisation de l'enregistreur avec un ordinateur	59
Gestion de la Corbeille.....	44	Configuration requise pour l'ordinateur	59
Activation de la fonction Recycle Bin	44	Connexion de l'appareil à l'ordinateur	59
Affichage du dossier Recycle Bin.....	45	Déconnexion de l'appareil	60
Lecture d'un fichier dans le dossier Recycle Bin.....	45	En cas de problème (Windows Vista/XP).....	60
Restauration d'un fichier à partir du dossier Recycle Bin	46	A propos des fichiers et des dossiers	61
Vidage du dossier Recycle Bin	47	A propos des règles d'attribution de nom de fichiers	66
Suppression d'un fichier sélectionné	48	Transfert de fichiers audio de l'enregistreur vers un ordinateur.....	67
Suppression de tous les fichiers d'un dossier	49	Copie de fichiers audio sur un disque CD-R ...	68
Formatage de la mémoire interne/d'une carte microSD (Suppression de toutes les données)	50	13 Utilisation de l'enregistreur comme lecteur de musique	69
10 Utilisation de la fonction Timer.....	51	Extraction de CD (création de fichiers de musique compatibles à partir de CD de musique).....	69
Programmation d'une minuterie	51	Transfert de fichiers de musique vers l'enregistreur (fonction Synchroniser)	71
11 Paramètres de préférences	55	14 Installation de Cubase AI.....	73
Réglage de la date et de l'heure	55	15 Annexe.....	74
Réglage du bip sonore	56	Messages d'erreur	74
Activation de la fonction de mise hors tension automatique.....	56	En cas de problème	76
Définition de la fonction de rétroéclairage	57	Questions Fréquentes	81
Réglage du contraste de l'écran LCD.....	57	Caractéristiques techniques.....	82
Réinitialisation des paramètres des menus ...	58	Index.....	84
Vérification de la version du micrologiciel	58		

A propos des manuels

L'utilisation du POCKETRAK C24 est décrite dans ce Manuel de référence (le présent fichier), ainsi que dans le Mode d'emploi (version imprimée).

Mode d'emploi (version imprimée) : le Mode d'emploi contient des informations concernant les précautions d'utilisation, la configuration et les fonctions de base de l'appareil, qui vous permettront de commencer à l'utiliser rapidement et avec facilité.

Manuel de référence (le présent fichier) : le Manuel de référence contient des informations sur le nom des pièces et les fonctions de l'appareil, des informations de dépannage, ainsi que des descriptions détaillées et des procédures qui vous permettront de tirer pleinement parti des possibilités du POCKETRAK C24.

Copyrights

- La copie de données musicales vendues dans le commerce est strictement interdite, à l'exception d'un usage personnel.
- Ce Manuel de référence est sous copyright exclusif de Yamaha Corporation.
- Windows est une marque déposée de Microsoft® Corporation aux Etats-Unis et dans d'autres pays.
- Apple, Mac et Macintosh sont des marques déposées de Apple Inc., aux États-Unis et dans d'autres pays.
- Les logos microSD et microSDHC sont des marques commerciales.
- Les noms de sociétés et de produits cités dans ce mode d'emploi sont les marques commerciales ou déposées appartenant à leurs détenteurs respectifs.

Les illustrations et vues d'écran LCD figurant dans ce manuel servent uniquement à expliciter les instructions et peuvent différer légèrement de celles apparaissant sur votre appareil.

1 Démarrage

Noms des éléments et fonctions

Panneaux avant, latéral et arrière

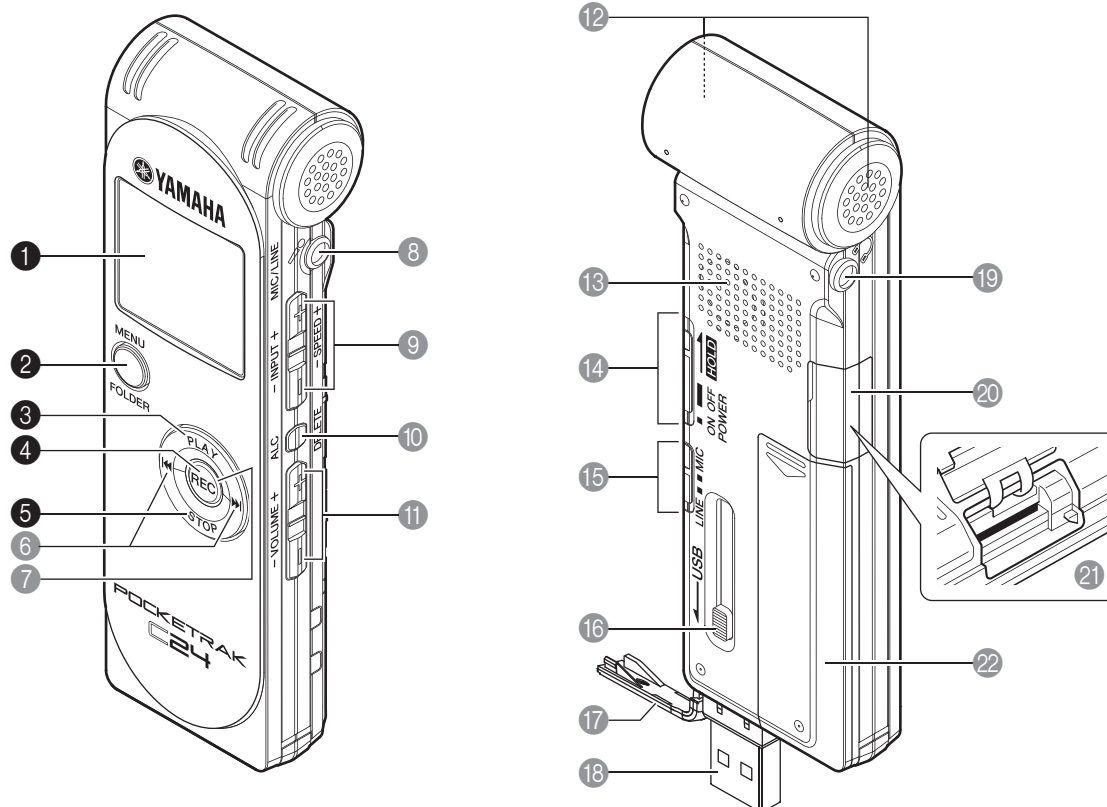

1 Ecran LCD

2 Touche MENU/FOLDER

Lorsque l'écran principal est affiché, maintenez cette touche enfoncée pour afficher l'écran des menus. Lorsque l'écran principal est affiché, maintenez cette touche enfoncée pendant au moins deux (2) secondes pour afficher l'écran de sélection des dossiers. Appuyez sur cette touche lors de la définition des options de menu ou lorsque l'écran de sélection des dossiers est affiché pour revenir à l'écran ou au paramètre précédent.

3 Touche PLAY

Lit un fichier. Appuyez sur cette touche lors de la définition des options de menu pour déplacer le curseur vers l'élément suivant.

4 Touche REC

Lance ou interrompt l'enregistrement.

Appuyez sur cette touche lors de la définition des options de menu pour confirmer la sélection et accéder à l'écran suivant.

5 Touche STOP

Arrête l'enregistrement ou la reproduction. Appuyez sur cette touche lors de la définition des options de menu pour déplacer le curseur vers l'élément précédent.

Appuyez à plusieurs reprises sur cette touche lorsque l'enregistreur est arrêté pour sélectionner un indicateur.

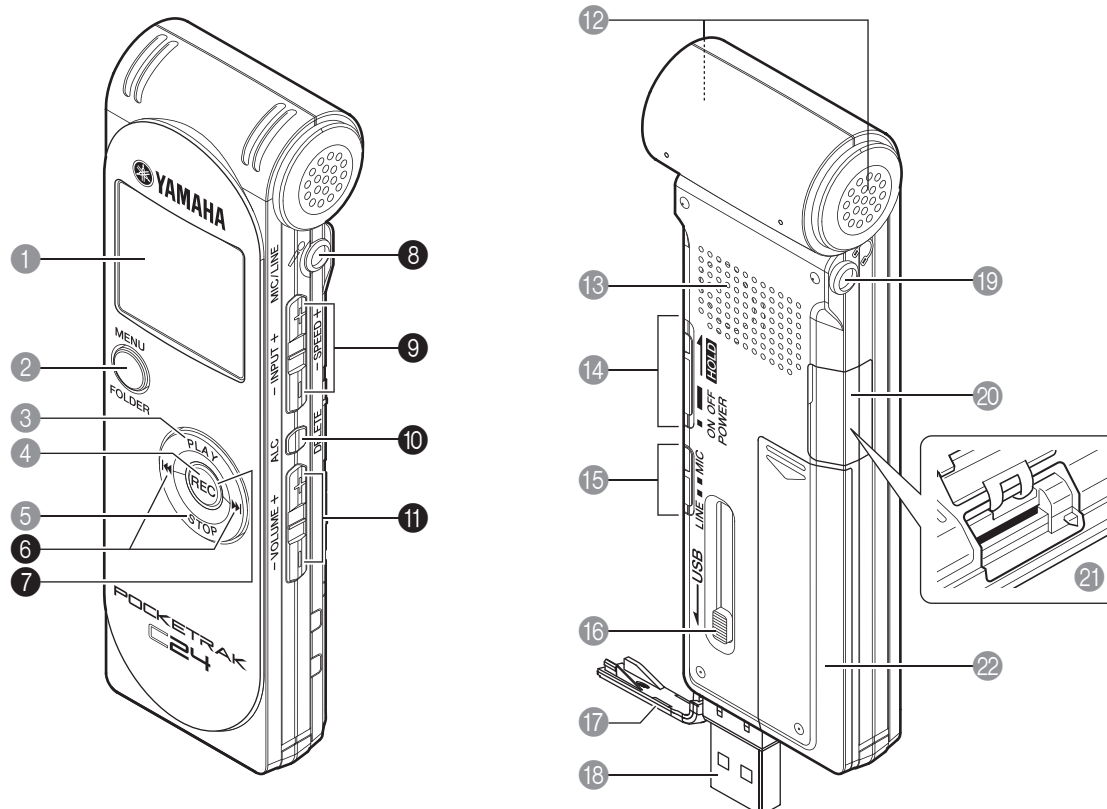

- 6 Touches ◀◀ / ▶▶ (marche arrière rapide, avance rapide)**
Appuyez sur ces touches pendant la lecture pour effectuer une marche arrière rapide, une avance rapide ou rechercher le début d'un fichier. Lorsque l'enregistreur est arrêté, ces touches permettent de sélectionner un fichier dans les dossiers. Appuyez sur ces touches lors de la définition des options de menu pour atteindre l'élément suivant (à droite ou à gauche) ou le niveau suivant (en haut ou en bas).
- 7 Témoin LED**
Il s'allume en rouge lors de l'enregistrement et clignote en rouge lors de pics ou en mode d'attente d'enregistrement (réglage par défaut).
- 8 Prise MIC/LINE**
Prise d'entrée ligne/microphone stéréo externe.
 - 🔗 [Enregistrement avec un microphone externe \(page 10\)](#)
 - 🔗 [Enregistrement à partir d'un appareil audio externe \(tel qu'un lecteur CD\) \(page 11\)](#)
- 9 Touches INPUT/SPEED (+/-)**
Règle le niveau d'enregistrement ou la vitesse de lecture.
- 10 Touche ALC/DELETE**
Lorsque l'écran principal est affiché, appuyez sur cette touche pour activer ou désactiver la fonction ALC (contrôle automatique du niveau).
Lorsque l'écran principal est affiché, maintenez cette touche enfoncée pendant au moins deux (2) secondes pour supprimer un fichier, un dossier ou un index. Elle permet également de revenir au menu de corbeille lorsque le dossier correspondant est sélectionné.
Appuyez sur cette touche en cours d'enregistrement ou de lecture pour insérer des index (localisateurs de position de lecture).
 - 🔗 [Activation et désactivation de la fonction ALC \(Contrôle automatique du niveau\) \(page 13\)](#)
 - 🔗 [Suppression \(page 44\)](#)
 - 🔗 [Insertion et suppression d'index \(page 40\)](#)
- 11 Touches VOLUME (+/-)**
Réglez le volume du son sortant du haut-parleur ou du casque.

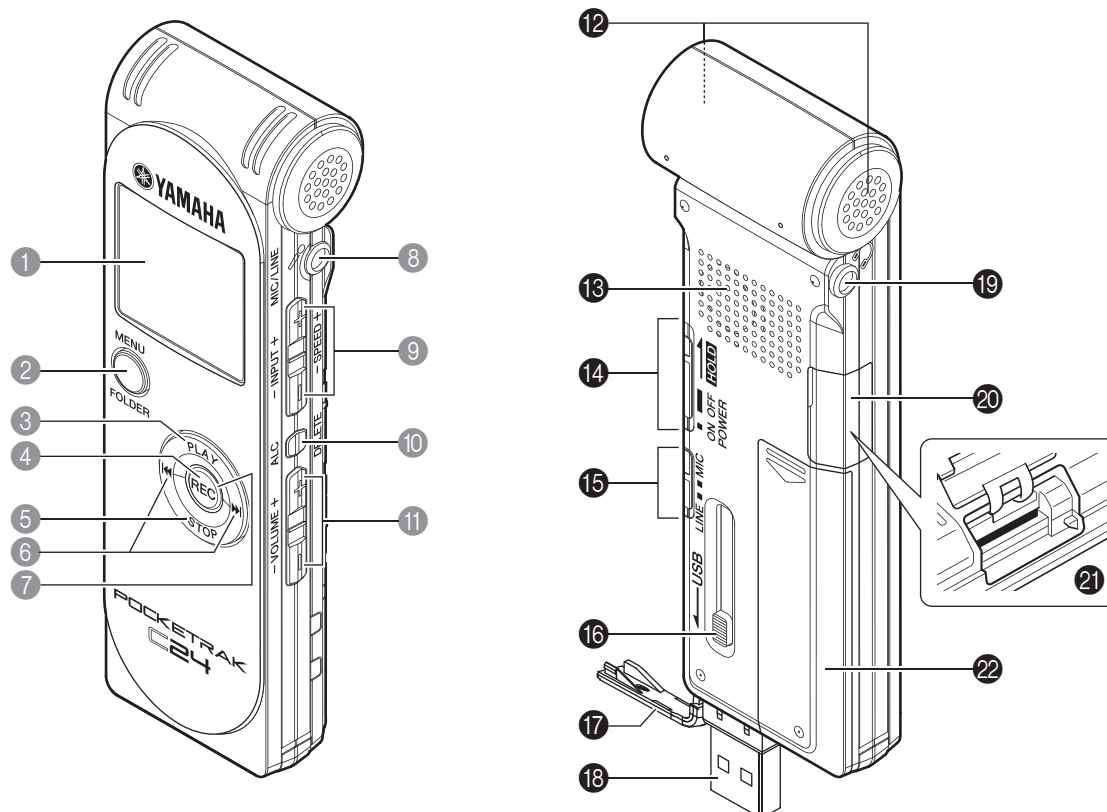

12 Microphone stéréo

13 Haut-parleur

14 Commutateur POWER/HOLD

Met l'enregistreur sous tension et hors tension. Faites glisser brièvement le commutateur pour mettre l'enregistreur sous tension. Pour le mettre hors tension, faites glisser le commutateur et maintenez-le dans cette position au moins deux (2) secondes. Réglez le commutateur sur HOLD pour activer la fonction de verrouillage (afin d'éviter toute utilisation accidentelle).

15 Commutateur MIC/LINE

Permet de sélectionner l'enregistrement par micro ou par entrée ligne (à partir d'un appareil audio externe).

16 Commutateur à glissière de la prise USB

Lorsque vous utilisez la prise USB, abaissez le commutateur à glissière de la prise USB pour qu'elle sorte.

17 Cache du compartiment USB

La prise USB se trouve sous ce cache. Si vous ne l'utilisez pas, le cache reste fermé.

18 Prise USB

Connectez cette prise à un port USB de l'ordinateur.

19 Prise casque

Connectez-y un écouteur intra-auriculaire ou d'autres types de casques munis d'un mini-jack stéréo.

20 Cache du compartiment de carte microSD

Le compartiment de carte microSD se trouve sous ce cache. Si vous n'utilisez pas de carte microSD, le cache reste fermé.

21 Emplacement pour carte microSD

Insérez-y une carte microSD pour l'enregistrement ou la lecture.

22 Compartiment batterie/pile

Ecran LCD

L'appareil n'affiche pas simultanément tous les indicateurs et éléments suivants.

Débit binaire

(pour l'enregistrement et la lecture de fichiers MP3, ainsi que la lecture de fichiers WMA)

Fréquence (pour l'enregistrement et la lecture de fichiers au format PCM)

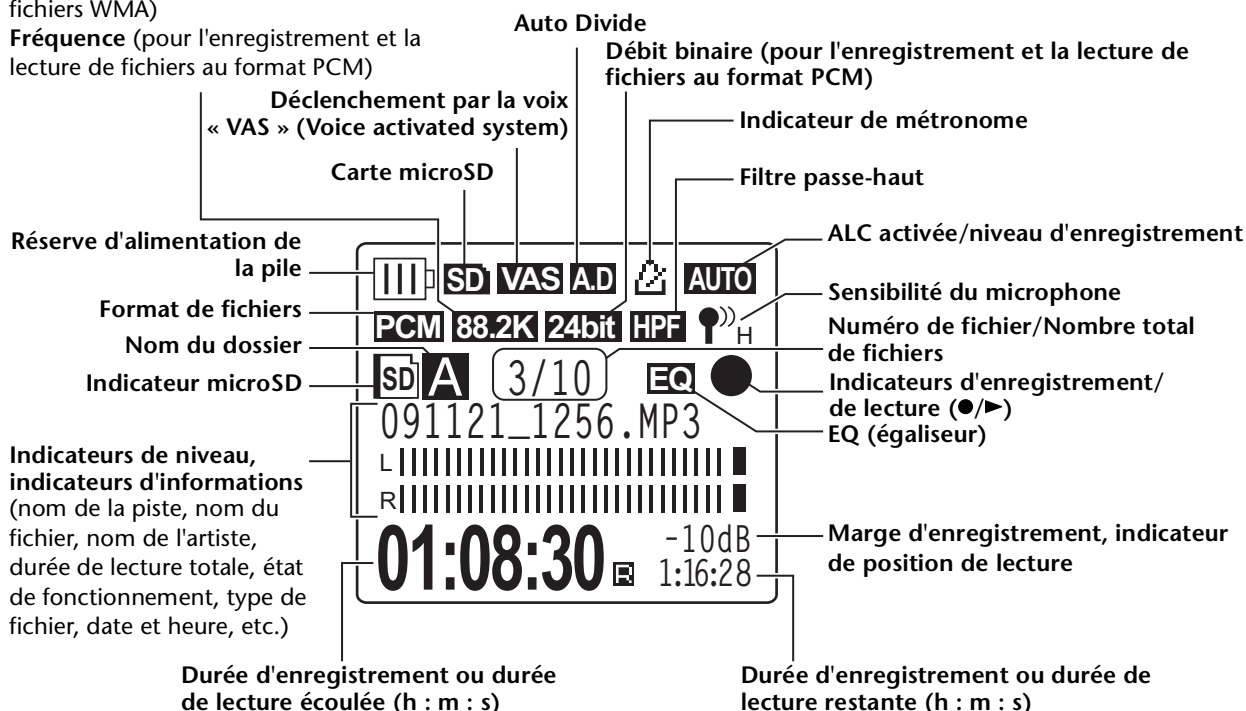

Informations utiles

- **Qu'est-ce que l'enregistrement PCM (modulation par impulsions codées) linéaire ?**

L'enregistrement PCM (modulation par impulsions codées) linéaire est une méthode d'enregistrement numérique qui échantillonne les signaux audio analogiques à une certaine fréquence et les enregistre en tant que signaux numériques sans compression.

Les CD audio (CD-DA – CD Digital Audio) utilisent la méthode d'enregistrement PCM (fréquence d'échantillonnage de 44,1 kHz, échantillons d'une profondeur de 16 bits, débit binaire de 1 411 kbps et réponse en fréquence comprise entre 20 Hz et 20 000 kHz). En mode LPCM, le son est non traité et enregistré sous forme numérique. Ces enregistrements sont censés être le top en matière de qualité audio.

Le format « WAVE » est utilisé pour importer ces fichiers d'enregistrement PCM sur un ordinateur. L'extension des fichiers WAVE est « .WAV ». Les formats de fichiers MP3 et WMA sont créés par compression des données LPCM.

- **Qu'est-ce qu'une marge d'enregistrement ?**

Une marge d'enregistrement correspond à l'espace (marge) exprimé en dB, entre 0 dB et le dernier volume d'entrée maximal.

2 Enregistrement

Pour plus d'informations sur la préparation à l'enregistrement, reportez-vous au Mode d'emploi.

Enregistrement de concerts

Avant d'enregistrer, vérifiez que l'enregistreur affiche le niveau d'enregistrement (c'est-à-dire que la fonction ALC est désactivée) (page 13). Placez également le commutateur [MICSSENS] (sensibilité du microphone) en position [LOW] (page 13).

1. Dirigez le microphone stéréo intégré vers la source sonore, puis appuyez sur la touche [REC].

L'appareil se met en mode d'attente [STANDBY]. Le voyant DEL clignote lentement en rouge.

(L'enregistrement n'a pas encore démarré.)

Remarque :

L'indicateur de niveau se déplace en fonction de la réponse à la source pour chaque canal (L = gauche ; R = droite) du microphone.

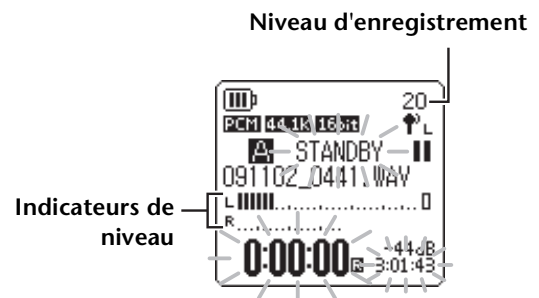

2. Utilisez les touches [INPUT/SPEED] (+/-) situées sur le côté de l'appareil pour régler le niveau INPUT (niveau d'enregistrement).

Réglez le niveau d'enregistrement en jouant de la musique en direction du microphone.

Astuce :

Réglage du limiteur de crête à l'enregistrement

Lorsque le limiteur de crête est activé (ON), l'appareil réduit la distorsion en abaissant automatiquement les pics de niveau de la source. L'utilisation de cette fonction est recommandée lors de l'enregistrement audio (page 17). Toutefois, si vous souhaitez régler le niveau d'enregistrement (voir ci-dessous), désactivez le limiteur.

■ Réglage du niveau d'enregistrement

Vous pouvez régler le niveau d'enregistrement dans une plage comprise entre 0 et 40. Lorsque le niveau d'enregistrement est défini sur « 0 », vous ne pouvez rien entendre.

• Comment trouver le niveau d'enregistrement approprié

Réglez le niveau d'enregistrement de sorte que, lorsque le volume source est le plus élevé, l'indicateur de niveau se déplace le plus possible vers la droite sans pour autant se déplacer à fond (le voyant DEL d'enregistrement ne clignote pas rapidement en cours d'enregistrement).

• Si le niveau d'enregistrement est trop bas :

Appuyez sur la touche [INPUT/SPEED](+) pour régler le niveau d'enregistrement jusqu'à ce que l'indicateur de niveau se déplace suffisamment vers la droite.

Remarque :

Si vous ne parvenez pas à obtenir un niveau d'enregistrement suffisant après avoir monté le niveau jusqu'au repère « 40 », placez le commutateur [MIC SENS] sur [HIGH] (page 13).

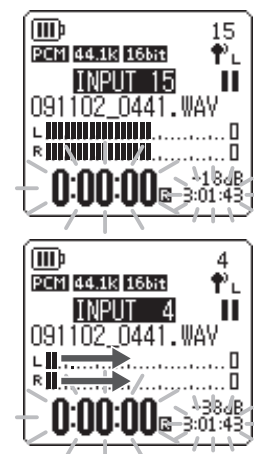

- Si le niveau d'enregistrement est trop élevé :

L'indicateur de niveau se déplace souvent complètement vers la droite, le voyant DEL d'enregistrement clignote rapidement et l'indicateur **PEAK** apparaît à l'écran.

Appuyez sur la touche [INPUT/SPEED](-) pour diminuer le niveau d'enregistrement.

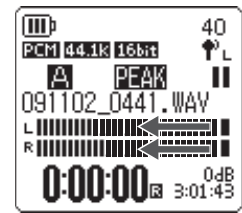

3. Appuyez de nouveau sur la touche [REC].

Le voyant DEL s'allume en rouge et l'enregistrement démarre.

Astuce :

Pendant l'enregistrement, il est possible de contrôler l'enregistrement en cours via le casque.

Indicateurs affichés pendant l'enregistrement

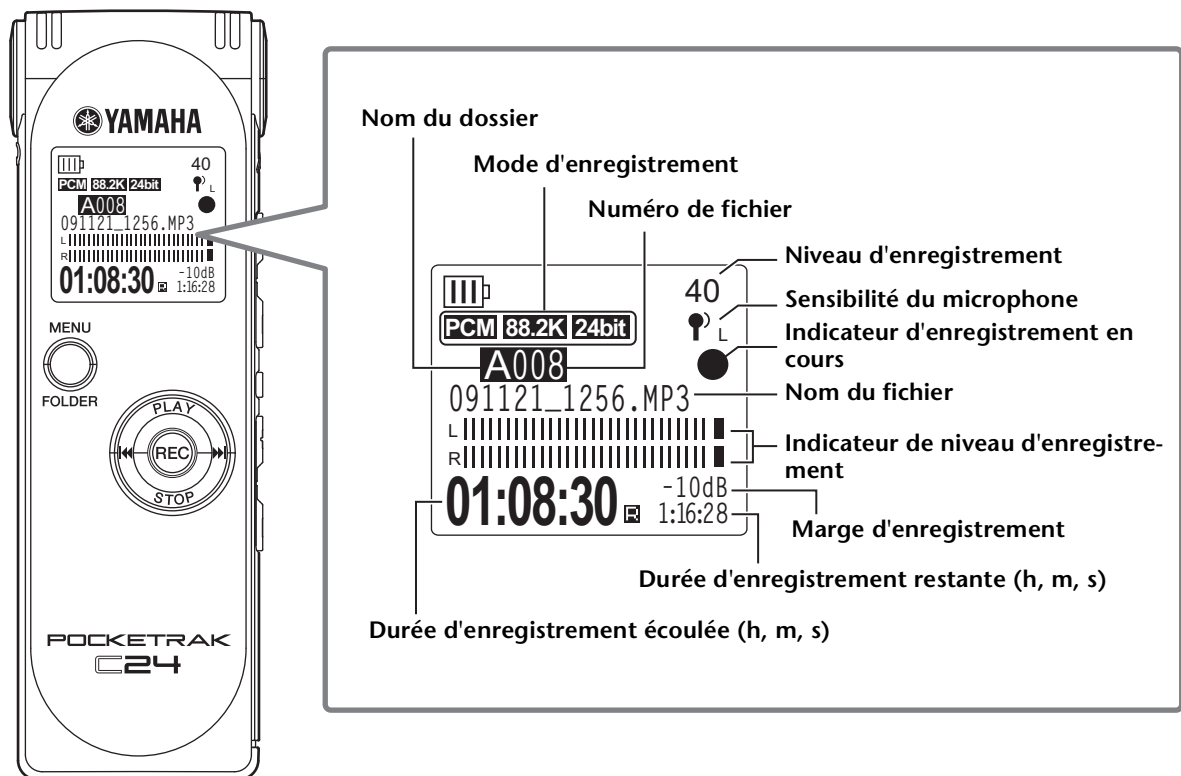

Astuce :

Marge d'enregistrement : espace (marge) exprimé en dB, entre 0 dB et le dernier volume d'entrée maximal.

4. Appuyez sur la touche [STOP] pour arrêter l'enregistrement.

Le voyant DEL s'éteint et l'appareil affiche l'écran principal.

Enregistrement avec un microphone externe

Vous pouvez utiliser un microphone externe pour l'enregistrement, plutôt que le microphone stéréo intégré. Pour le microphone externe, vous pouvez utiliser un microphone mono ou stéréo, ou encore un microphone dynamique stéréo ou mono. Pour configurer l'enregistreur en fonction de votre type de microphone externe, procédez comme suit :

1. Faites glisser le commutateur [MIC/LINE] vers [MIC].

L'appareil est configuré pour enregistrer via un microphone externe et l'indicateur de microphone (🔊) s'affiche dans l'angle supérieur droit de l'écran LCD.

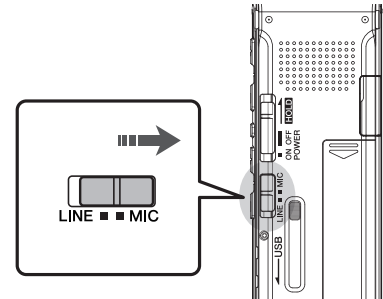

2. Appuyez sur la touche [MENU/FOLDER] lorsque l'écran principal est affiché, utilisez les touches [PLAY]/[STOP] pour sélectionner [REC MENU], puis appuyez sur [REC].

3. Utilisez les touches [PLAY]/[STOP] pour sélectionner [EXTERNAL MIC], puis appuyez sur [REC].



4. Utilisez les touches [PLAY]/[STOP] à plusieurs reprises pour sélectionner [POWERED ST], [POWERED MONO], [DYNAMIC ST] ou [DYNAMIC MONO] en fonction du type de microphone, puis appuyez sur [REC].

Appuyez deux fois sur la touche [MENU/FOLDER] pour afficher l'écran principal.



5. Connectez le microphone à la prise [MIC/LINE] de l'enregistreur située sur le côté droit de l'appareil, puis dirigez le microphone vers la source sonore.

6. Appuyez sur la touche [REC] de l'enregistreur.

Début de l'enregistrement.

Si la fonction ALC est désactivée, l'appareil passe en mode d'attente d'enregistrement. Appuyez de nouveau sur la touche [REC].

Yamaha recommande d'utiliser un microphone externe répondant aux spécifications suivantes.

Si vous utilisez un microphone externe répondant aux spécifications suivantes, sélectionnez le type de microphone [POWERED ST] ou [POWERED MONO] à l'étape 4.

Type	Microphone à électret permettant un fonctionnement sur alimentation enfilable
Impédance	2 k ohms
Alimentation	Fonctionnement garanti à 1,3 V
Fiche	Mini-jack (ø3,5 mm)

Remarque :

Si vous déconnectez le microphone externe, l'appareil sera automatiquement réinitialisé en vue d'un enregistrement via le microphone intégré.

Enregistrement à partir d'un appareil audio externe (tel qu'un lecteur CD)

Vous pouvez enregistrer des sources d'entrée ligne à partir d'un appareil audio externe (tel qu'un lecteur CD ou MD).

1. Lorsque l'écran principal est affiché, faites glisser le commutateur [MIC/LINE] vers [LINE].

L'appareil est configuré pour enregistrer des sources d'entrée ligne et l'indicateur dans la partie supérieure droite de l'écran LCD affiche « LINE ».

Remarque :

- Pour plus d'informations sur la modification du mode d'enregistrement, reportez-vous à la page 12.
- Pendant un enregistrement MP3, vous pouvez utiliser la fonction de découpage automatique (voir page 20).

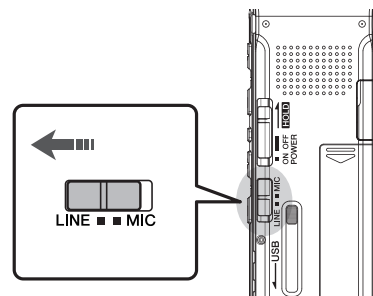

2. Raccordez la prise [MIC/LINE] de l'enregistreur au connecteur de sortie audio de l'appareil externe.

Utilisez un câble audio disponible dans le commerce (mini-jack stéréo, 3,5 mm, sans résistance).

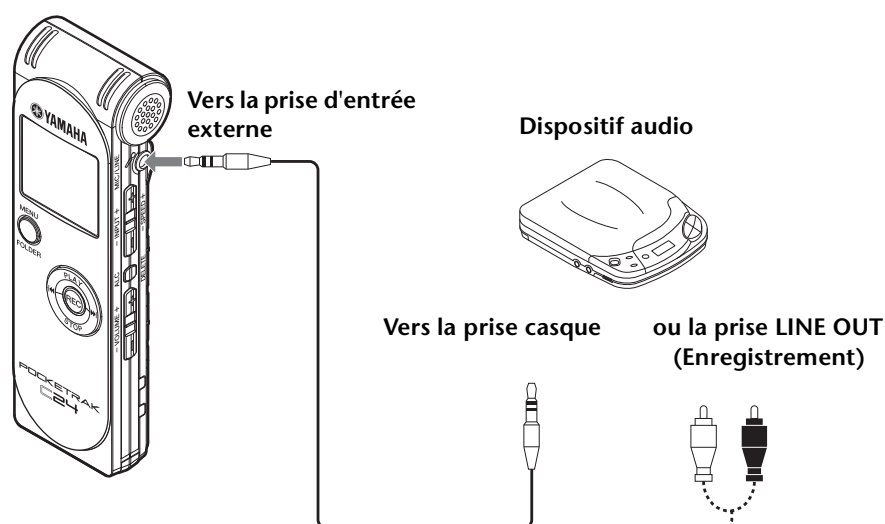

3. Réglez le volume de l'appareil audio externe pendant la lecture de la source d'enregistrement.

Astuce :

Faites un essai préalable pour déterminer le niveau d'enregistrement approprié.

4. Lisez la source d'enregistrement sur l'appareil audio externe et appuyez sur la touche [REC].

Début de l'enregistrement.

Remarque :

- Les enregistrements sont automatiquement stockés dans le dossier LINE (L).
- Lorsque vous effectuez un enregistrement par le biais de l'entrée ligne de l'appareil externe connecté, aucun son n'est diffusé par l'enceinte. Utilisez le casque pour écouter l'enregistrement en cours.

5. Appuyez sur la touche [STOP] pour arrêter l'enregistrement.

Arrêtez la lecture sur l'appareil externe.

3 Paramètres d'enregistrement

Changement du mode d'enregistrement (Sélection d'une qualité audio)

L'enregistreur vous permet d'effectuer des enregistrements audio au format MP3 ou PCM (WAV). En mode PCM, des données audio non compressées sont enregistrées, alors que ces données sont compressées en mode MP3. Plus la qualité audio est élevée, plus la taille des données est importante et plus la durée d'enregistrement disponible est courte.

Changement du mode d'enregistrement

1. Appuyez sur la touche [MENU/FOLDER] lorsque l'écran principal est affiché, utilisez les touches [PLAY]/[STOP] pour sélectionner [REC MENU], puis appuyez sur [REC].
2. Utilisez les touches [PLAY]/[STOP] pour sélectionner [REC MODE], puis appuyez sur la touche [REC].



3. Utilisez les touches [PLAY]/[STOP], [◀◀]/[▶▶] pour sélectionner le format d'enregistrement souhaité parmi les options [PCM 24bit],[PCM 16bit] et [MP3], puis appuyez sur [REC].
4. Utilisez les touches [PLAY]/[STOP] pour sélectionner la fréquence ou le débit binaire de votre choix, puis appuyez sur [REC].

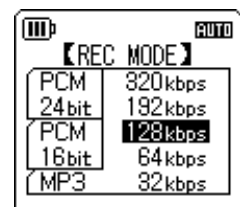

5. Appuyez deux fois sur la touche [MENU/FOLDER].
L'appareil affiche l'écran principal.

Activation et désactivation de la fonction ALC (Contrôle automatique du niveau)

Remarque :

Vous pouvez activer ou désactiver la fonction ALC lors d'un enregistrement audio dans les dossiers A – D.

• Activation de la fonction ALC

Appuyez sur [ALC/DELETE] lorsque l'écran principal est affiché pour que **AUTO** apparaisse dans la partie supérieure droite de l'écran LCD.

Le niveau d'enregistrement est ajusté automatiquement en fonction du niveau d'entrée.

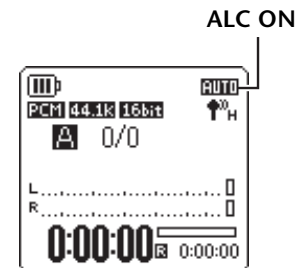

• Désactivation de la fonction ALC

Appuyez sur [ALC/DELETE] lorsque l'écran principal est affiché pour que le niveau d'enregistrement apparaisse dans la partie supérieure droite de l'écran LCD.

Vous pouvez modifier le niveau d'enregistrement par incréments (voir [page 8](#)).

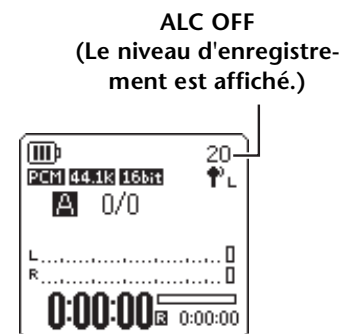

Remarque :

- Le niveau d'enregistrement ne peut pas être ajusté lorsque vous effectuez un enregistrement audio à partir d'un appareil externe connecté (voir [page 11](#)).
- Le limiteur de crête est disponible uniquement lorsque la fonction ALC est désactivée.

Réglage de la sensibilité du microphone (MIC SENS)

Vous pouvez régler le niveau de sensibilité du microphone en fonction de l'environnement d'enregistrement.

Marche à suivre:

Appuyez sur la touche [MENU/FOLDER] lorsque l'écran principal est affiché, sélectionnez [REC MENU] → [MIC SENS] →, [HIGH] ou [LOW], puis appuyez sur [REC].

Si le volume est trop faible (par ex., pour des conférences), sélectionnez [HIGH]. Si le volume est trop élevé (par ex., pour des séances de répétition de musique), sélectionnez [LOW].

Indicateur affiché dans l'angle supérieur droit de l'écran LCD au cours de l'enregistrement :

Lorsque le commutateur [MIC SENS] est réglé sur [HIGH] : 

Lorsque le commutateur [MIC SENS] est réglé sur [LOW] : 

Réglage de l'égaliseur d'enregistrement

Le réglage de l'égaliseur d'enregistrement vous permet d'effectuer un enregistrement audio de la qualité tonale voulue en amplifiant les gammes de fréquences inférieures ou supérieures.

Vous ne pouvez utiliser l'égaliseur qu'en cas d'enregistrement audio dans les dossiers A – D et lorsque la fonction ALC est désactivée.

A propos des options de l'égaliseur d'enregistrement

L'enregistreur propose huit pré-réglages d'égaliseur d'enregistrement et une option d'enregistrement utilisateur (USER) (qui vous permet de personnaliser l'option en atténuant et en amplifiant séparément cinq bandes d'égalisation). Ces pré-réglages sont RECOMMEND, FLAT, SUPER BASS, BASS, MIDDLE, BASS&TREBLE, TREBLE et SUPER TREBLE.

Caractéristiques de chaque pré-réglage d'égaliseur d'enregistrement

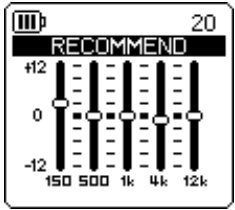
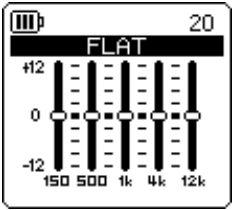
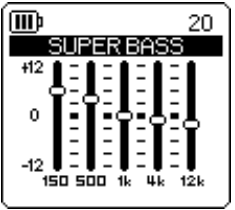
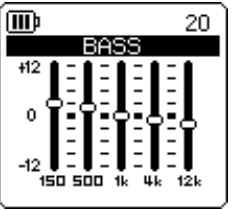
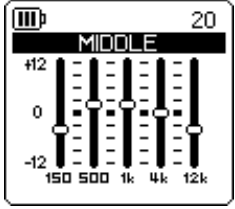
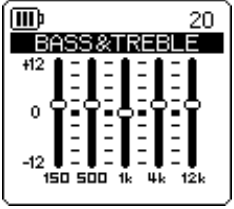
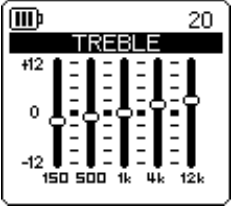
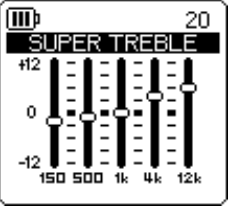
RECOMMEND	FLAT	SUPER BASS	BASS
			
Ce pré-réglage est recommandé pour effectuer un enregistrement via le microphone intégré.	Aucun égaliseur n'est utilisé pour l'enregistrement.	Ce pré-réglage amplifie de manière significative la gamme de fréquences inférieures.	Ce pré-réglage amplifie légèrement la gamme de fréquences inférieures.
MIDDLE	BASS&TREBLE	TREBLE	SUPER TREBLE
			
Ce pré-réglage amplifie la gamme de fréquences moyennes.	Ce pré-réglage amplifie légèrement les gammes de fréquences inférieures et supérieures.	Ce pré-réglage amplifie légèrement la gamme de fréquences supérieures.	Ce pré-réglage amplifie de manière significative la gamme de fréquences supérieures.

Remarque :

Les paramètres de ces huit pré-réglages ne peuvent pas être modifiés. Sélectionnez l'option USER si vous souhaitez personnaliser l'égaliseur d'enregistrement.

Sélection d'une option d'égaliseur d'enregistrement

1. Appuyez sur la touche [ALC/DELETE] pour désactiver la fonction ALC (page 13).
2. Maintenez la touche [MENU/FOLDER] enfoncée pendant au moins deux (2) secondes lorsque l'écran principal est affiché, appuyez sur les touches [PLAY]/[STOP], [◀◀]/[▶▶] pour sélectionner un dossier d'enregistrement, puis appuyez sur [REC].
Sélectionnez un dossier parmi les dossiers A–D.

3. Appuyez sur la touche [REC].
L'appareil affiche l'indicateur [STANDBY].

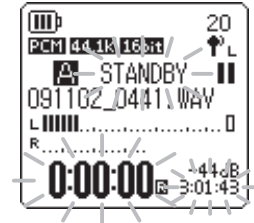

4. Appuyez sur la touche [MENU/FOLDER] lorsque l'indicateur [STANDBY] est affiché.
L'appareil affiche l'écran REC MENU.
5. Utilisez les touches [PLAY]/[STOP] pour sélectionner [RECORDING EQ], puis appuyez sur [REC].
L'appareil affiche l'écran d'égaliseur d'enregistrement.



6. Utilisez les touches [◀◀]/[▶▶] pour sélectionner l'option souhaitée.
Vous pouvez choisir parmi huit pré-réglages d'égaliseur d'enregistrement et une option utilisateur (USER) (laquelle vous permet de personnaliser les paramètres de l'égaliseur).

Astuce :

- Pour plus d'informations sur la personnalisation de l'option USER, reportez-vous à la section « Personnalisation de l'égaliseur d'enregistrement », à la page 16.
- Pour annuler l'opération, appuyez sur la touche [MENU/FOLDER].

7. Appuyez sur la touche [REC].
La sélection de l'option d'égaliseur d'enregistrement est confirmée. Utilisez la touche [MENU/FOLDER] pour afficher l'indicateur [STANDBY]. Réglez le niveau d'enregistrement, puis appuyez une nouvelle fois sur la touche [REC] pour lancer l'enregistrement.

Personnalisation de l'égaliseur d'enregistrement

L'option USER vous permet de personnaliser le niveau de cinq bandes d'égalisation.

1. Sélectionnez « USER » lorsque l'écran de l'égaliseur d'enregistrement est affiché.

Reportez-vous aux étapes 1 à 5 de la section « Sélection d'une option d'égaliseur d'enregistrement », à la [page 15](#).

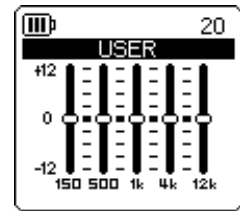

2. Appuyez sur la touche [STOP].

La bande 150 Hz est sélectionnée et affichée sous la forme d'une barre noire.

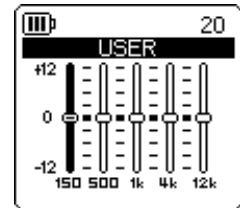

3. Utilisez les touches [◀◀]/[▶▶] pour sélectionner la bande de fréquences à atténuer ou amplifier.

La bande de fréquences sélectionnée apparaît alors sous la forme d'une barre noire.

4. Utilisez les touches [PLAY]/[STOP] pour amplifier ou atténuer le niveau de la bande de fréquences sélectionnée.

Vous pouvez amplifier le niveau de +12 dB ou l'atténuer de -12 dB par pas de 1 dB. Une valeur plus élevée augmentera le niveau d'enregistrement et amplifiera la bande de fréquences.

Remarque :

- Pour régler le niveau d'autres bandes de fréquences, répétez les étapes 3 et 4.
- Pour annuler l'opération, appuyez sur la touche [MENU/FOLDER].

5. Appuyez sur la touche [MENU/FOLDER].

L'option USER est maintenant personnalisée. Utilisez la touche [MENU/FOLDER] pour afficher l'indicateur [STANDBY]. Réglez le niveau d'enregistrement, puis appuyez une nouvelle fois sur la touche [REC] pour lancer l'enregistrement.

Remarque :

Le paramètre d'égaliseur d'enregistrement est conservé lorsque vous mettez l'appareil hors tension ou changez de pile. Notez toutefois que le paramètre sera perdu si vous changez de batterie/pile sans avoir, au préalable, mis l'appareil hors tension.

Configuration du limiteur de crête à l'enregistrement

Lorsque le limiteur de crête est activé (ON), l'appareil réduit la distorsion en abaissant automatiquement les pics de niveau de la source. L'utilisation de cette fonction est recommandée pour l'enregistrement de la voix. Le limiteur de crête est disponible uniquement lorsque la fonction ALC est désactivée (OFF).

Marche à suivre:

Appuyez sur la touche [MENU/FOLDER] lorsque l'écran principal est affiché, sélectionnez [REC MENU] → [REC LIMITER] → [ON], puis appuyez sur la touche [REC].

Pour annuler le limiteur de crête à l'enregistrement, sélectionnez [OFF].

Remarque :

Définissez un niveau d'enregistrement approprié (page 8) pour un enregistrement haute fidélité.



Configuration du filtre passe-haut (HPF)

Vous pouvez atténuer la plage de basses fréquences en activant le filtre passe-haut. Le filtre réduit le niveau des conversations, du vent et d'autres bruits présents dans l'environnement d'enregistrement et vous permet d'enregistrer un son plus net.

Marche à suivre:

Appuyez sur la touche [MENU/FOLDER] lorsque l'écran principal est affiché, sélectionnez [REC MENU] → [HPF] (filtre passe-haut) → [ON], puis appuyez sur la touche [REC].



L'indicateur **HPF** apparaît sur l'écran principal.

Pour annuler le filtre passe-haut, sélectionnez [OFF].

Filtre passe-haut

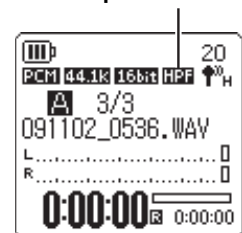

Réglage de l'indicateur de maintien de crête à l'enregistrement

Vous pouvez régler la durée d'affichage de l'indicateur de crête à l'enregistrement et de marge d'enregistrement sur l'écran LCD. Ce réglage peut faciliter le contrôle du niveau d'enregistrement, en particulier lorsque vous souhaitez enregistrer en live, le niveau étant au maximum, ou éviter des coupures.

Astuce :

La fonction de maintien de crête prolonge l'indication des segments d'indicateur de niveau pour une durée spécifiée afin que vous puissiez voir facilement les niveaux de crête d'enregistrement. Cette fonction vous permet d'effectuer des enregistrements de grande qualité en ajustant le niveau d'enregistrement (page 8) de sorte que la marge d'enregistrement des crêtes d'un morceau soit proche de 0 dB.

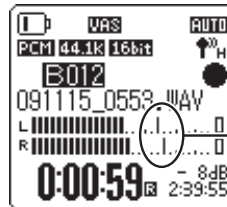

Indicateurs de crête
Marge d'enregistrement

1. Appuyez sur la touche [MENU/FOLDER] lorsque l'écran principal est affiché, sélectionnez [REC MENU] → [REC PEAK HOLD], puis appuyez sur [REC].



2. Utilisez les touches [PLAY]/[STOP] pour régler la durée de maintien de crête sur [INF] (infini) ou sur une valeur comprise entre 0 et 10 secondes, par incréments de 1 s (seconde), puis appuyez sur [REC].



3. Appuyez deux fois sur la touche [MENU/FOLDER].
L'appareil affiche l'écran principal.

Déclenchement de l'enregistrement par la voix « VAS » (Voice activated system)

Lorsque la fonction d'enregistrement VAS est activée et que l'appareil est mis en mode d'attente d'enregistrement, l'appareil démarre l'enregistrement dès qu'il détecte un signal audio dépassant un seuil déterminé. L'appareil repasse en mode d'attente d'enregistrement lorsque le signal audio descend en dessous de ce seuil. La fonction VAS vous permet de démarrer un nouvel enregistrement à chaque fois que vous commencez à jouer de votre instrument de musique pendant les répétitions. **Le mode d'enregistrement VAS est disponible uniquement lorsque la fonction ALC est activée.**

Remarque :

Un signal audio en dessous d'un seuil déterminé n'est pas détecté et n'est donc pas enregistré. Si vous prévoyez d'enregistrer des données audio importantes, désactivez la fonction d'enregistrement VAS.

1. Appuyez sur la touche [MENU/FOLDER] lorsque l'écran principal est affiché, sélectionnez [REC MENU] → [VAS] → [ON], puis appuyez sur la touche [REC].



2. Appuyez deux fois sur la touche [MENU/FOLDER]. L'indicateur **VAS** apparaît sur l'écran principal.

3. Appuyez sur la touche [REC].

Dès que l'appareil détecte un signal audio, l'enregistrement commence. Si aucun signal audio n'est détecté, l'indicateur de durée d'enregistrement écoulée, l'indicateur de durée d'enregistrement restante et l'indicateur VAS clignotent et l'appareil passe en mode d'attente d'enregistrement.

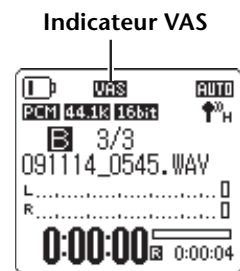

Remarque :

- Si l'appareil ne détecte aucun signal audio ou ne passe pas en mode d'attente d'enregistrement, réglez le seuil en suivant la procédure décrite à la section « Définition du seuil de déclenchement (valeur VAS) ».
- Si vous démarrez l'enregistrement alors que la fonction VAS est activée, les deux ou trois premières secondes seront enregistrées sans aucune exception.
- Si le filtre passe-haut (HPF) est activé, la fonction d'enregistrement VAS risque d'être non disponible. Désactivez le filtre passe-haut (HPF).

Définition du seuil de déclenchement (valeur VAS)

Vous pouvez régler le seuil de déclenchement selon cinq niveaux (1-5) en fonction du volume source. Une valeur plus élevée augmente la sensibilité de l'activation par la voix. De cette manière, l'enregistrement est déclenché par un signal audio de volume inférieur. Si la valeur est trop faible, il se peut que l'appareil ne détecte pas de signal audio. Réglez la sensibilité du microphone (voir [page 13](#)) en fonction du niveau de l'entrée source afin d'accroître l'efficacité de la fonction VAS.

Marche à suivre:

Pour ajuster le seuil de déclenchement, utilisez les touches [INPUT/SPEED] (+/-) au cours d'un enregistrement avec la fonction VAS activée.

Valeur VAS

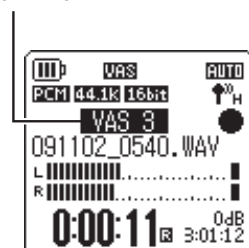

Configuration de la fonction de découpage automatique (AUTO DIVIDE)

Si vous activez la fonction de découpage automatique lors de l'enregistrement d'une source (les pistes d'un lecteur CD, par exemple), l'appareil détecte automatiquement un silence entre les pistes et enregistre chacune d'elles sous la forme d'un fichier. Pour être plus précis, lorsque l'appareil détecte un silence d'au moins deux secondes, il interrompt l'enregistrement, ce qui signifie qu'il stocke dans un fichier les données audio jusqu'au silence. De cette manière, l'appareil enregistre la première piste en tant que fichier 1, la deuxième piste en tant que fichier 2, et ainsi de suite.

Cette fonction ne s'applique qu'aux fichiers MP3 enregistrés via Line In. Vous ne pouvez pas utiliser cette fonction pour les enregistrements PCM par entrée ligne, ou les enregistrements PCM ou MP3 utilisant le microphone intégré ou externe.

1. Appuyez sur la touche [MENU/FOLDER] lorsque l'écran principal est affiché, sélectionnez [REC MENU] → [AUTO DIVIDE] → [ON], puis appuyez sur la touche [REC].

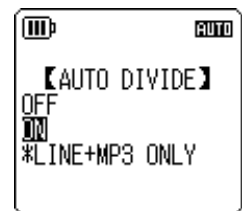

2. Appuyez deux fois sur la touche [MENU/FOLDER].

L'appareil affiche l'écran principal, y compris l'indicateur **A.D** (découpage automatique).

Pour annuler la fonction de découpage automatique, sélectionnez [OFF] à l'étape 1.

Indicateur de découpage automatique

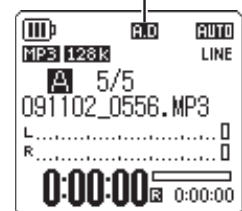

Remarque :

- Cette fonction ne permet pas de découper l'enregistrement si le silence entre les pistes sur un CD ou une source semblable est inférieur à deux secondes. Dans ce cas, utilisez la fonction Divide File (voir [page 37](#)) pour découper manuellement les fichiers.
- Si l'appareil détecte un silence supérieur à 15 secondes, l'enregistrement s'arrête automatiquement.

Enregistrement avec la fonction de minuterie

Vous pouvez indiquer la durée qui doit s'écouler entre la pression sur la touche [REC] et le début de l'enregistrement. Cette fonction se révèle particulièrement utile lorsque vous avez besoin de temps pour la préparation de l'enregistrement. Il se peut, par exemple, que vous souhaitiez accorder votre instrument avant le début effectif de l'enregistrement.

1. Appuyez sur la touche [MENU/FOLDER] lorsque l'écran principal est affiché, sélectionnez [REC MENU] → [SELF TIMER], puis appuyez sur [REC].



2. Utilisez les touches [PLAY]/[STOP] pour sélectionner une valeur de minuterie de 5, 10 ou 30 secondes, puis appuyez sur [REC].



3. Appuyez deux fois sur la touche [MENU/FOLDER].
L'appareil affiche l'écran principal.
4. Maintenez la touche [MENU/FOLDER] enfoncée pendant au moins deux (2) secondes, appuyez sur les touches [PLAY]/[STOP], [◀◀]/[▶▶] pour sélectionner un dossier d'enregistrement, puis appuyez sur [REC].
5. Appuyez sur la touche [REC].
L'appareil affiche l'écran d'attente de la minuterie, puis lance le compte à rebours défini à l'étape 2. (Le témoin LED clignote.)

Remarque :

Si la fonction ALC est désactivée, l'appareil passe en mode d'attente d'enregistrement. Réglez le niveau d'enregistrement, puis appuyez une nouvelle fois sur la touche [REC].

6. Une fois la durée indiquée à l'étape 2 écoulée, l'enregistrement commence.

Remarque :

Dès que l'enregistrement commence, le paramètre d'enregistrement par minuterie est stocké jusqu'à ce que vous désactiviez cet enregistrement ou initialisiez les paramètres de menu.

Astuce :

Pour annuler l'enregistrement par minuterie, appuyez sur la touche [STOP] pendant le compte à rebours.

Modification du réglage LED

Vous pouvez régler le voyant DEL de sorte qu'il s'allume pendant l'enregistrement (option ON) ou qu'il NE s'allume PAS (option OFF). Vous pouvez également le régler de sorte qu'il fonctionne en tant que voyant DEL de crête d'enregistrement (option FLASH ON PEAK), dans ce cas, le voyant ne clignote qu'aux crêtes d'enregistrement et est éteint pendant l'enregistrement.

1. Appuyez sur la touche [MENU/FOLDER] lorsque l'écran principal est affiché, sélectionnez [COMMON MENU] → [REC LED], puis appuyez sur [REC].



2. Utilisez les touches [PLAY]/[STOP] pour sélectionner [OFF], [ON] ou [FLASH ON PEAK], puis appuyez sur [REC].

[OFF]	Le témoin LED reste éteint pendant l'enregistrement, en mode d'enregistrement STANDBY et PAUSE et en cours de lecture.
[ON]	Le voyant DEL s'allume en rouge en cours d'enregistrement. Le témoin LED clignote rapidement en rouge lors des pics d'enregistrement. Le témoin LED clignote lentement en rouge en mode d'enregistrement STANDBY ou PAUSE.
[FLASH ON PEAK]	Le témoin LED clignote rapidement en rouge lors des pics d'enregistrement. Le témoin LED reste éteint pendant l'enregistrement, en mode d'enregistrement STANDBY et PAUSE.



3. Appuyez deux fois sur la touche [MENU/FOLDER].
L'appareil affiche l'écran principal.

4 Lecture

Lecture de fichiers

L'enregistreur permet de lire des fichiers au format MP3 ou WMA ainsi que des fichiers au format WAV enregistrés sur l'appareil. Pour lire un fichier enregistré sur l'appareil, sélectionnez un dossier parmi les dossiers MIC (A-D) ou le dossier LINE (L). Pour lire un fichier transféré à partir d'un ordinateur, sélectionnez le dossier MUSIC (M).

1. Lorsque l'écran principal est affiché, maintenez la touche [MENU/FOLDER] enfoncée pendant au moins deux (2) secondes.

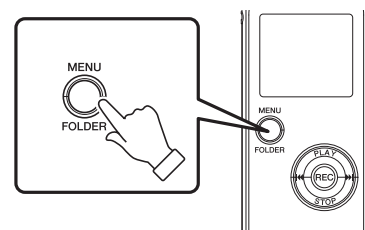

2. Utilisez les touches [PLAY]/[STOP] ou [◀◀]/[▶▶] pour sélectionner un dossier dans lequel lire un fichier, puis appuyez sur [REC].

A-D : Fichiers enregistrés à l'aide d'un microphone

L : Fichiers enregistrés par connexion de ligne

M : Fichiers transférés depuis votre ordinateur

P1-P5 : Listes de lecture (vous pouvez définir des pistes dans le dossier M des listes de lecture.) (Voir [page 41](#)).

(🗑️) : Corbeille

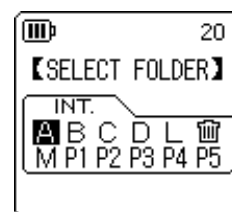

3. Utilisez les touches [◀◀]/[▶▶] pour sélectionner le numéro de fichier de votre choix.

Nombre total de fichiers

Numéro de fichier

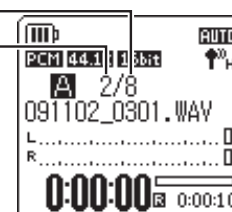

4. Appuyez sur la touche [PLAY].

L'appareil lance la lecture du fichier.

Durée de lecture écoulée
(h : m : s)

Durée de lecture restante
(h : m : s)



5. Utilisez les touches [VOLUME] (+/-) pour régler le volume de lecture de manière appropriée.

Le réglage du volume comporte 21 niveaux (0 à 20).

6. Appuyez sur la touche [STOP] pour arrêter la lecture.

Appuyez de nouveau sur la touche [PLAY] pour reprendre la lecture.

Indicateurs affichés pendant la lecture

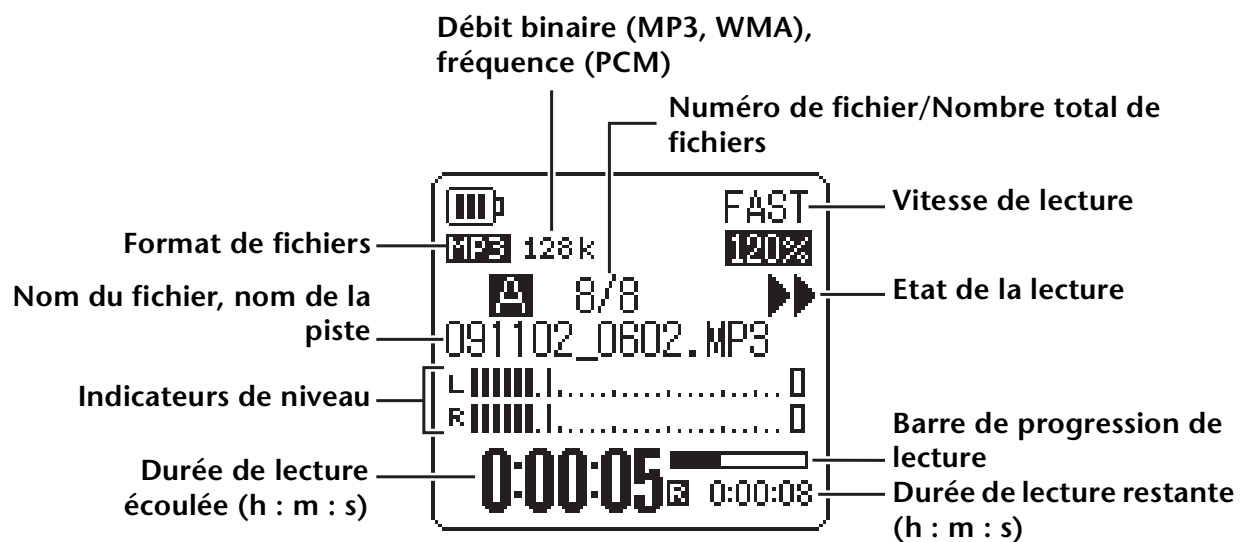

Remarque :

Avec certains fichiers, il se peut que la durée de lecture écoulée indiquée ne corresponde pas à la durée écoulée réelle. Il est également possible que le nom de certains artistes ou morceaux ne soit pas affiché.

Avance rapide et marche arrière rapide

■ Avance rapide et marche arrière rapide

Pendant la lecture, appuyez sur la touche [▶▶] pendant plus d'une (1) seconde pour faire défiler en lecture rapide le fichier en cours. Pendant la lecture, appuyez sur la touche [◀◀] pendant plus d'une (1) seconde pour faire défiler en lecture rapide vers l'arrière le fichier en cours. Dès que l'appareil commence à effectuer un défilement en lecture rapide ou un défilement en lecture rapide vers l'arrière, il continue de le faire même si vous relâchez la touche. Pour reprendre la lecture normale, appuyez sur la touche [PLAY].

■ Recherche du fichier à lire

Appuyez brièvement sur la touche [▶▶] lorsque la lecture est en cours ou à l'arrêt pour rechercher le début du fichier suivant.

Appuyez brièvement sur la touche [◀◀] pour rechercher le début du fichier précédent.

■ Recherche de l'index

Lorsque l'appareil lit un fichier qui contient des index, appuyez brièvement sur la touche [▶▶] pour passer à l'index suivant.

Appuyez brièvement sur la touche [◀◀] pour rechercher l'index précédent.

Astuce :

Pour plus d'informations sur l'insertion d'index, reportez-vous à la [page 40](#).

Utilisation du casque

Utilisez un casque si vous ne souhaitez pas que le son soit diffusé par l'enceinte ou si la qualité audio du son diffusé par l'enceinte n'est pas optimale. Connectez le casque à la prise appropriée située sur le côté de l'appareil.

Vous pouvez écouter de la musique avec le casque et obtenir votre équilibre sonore préféré en réglant la fonction Sound EQ (voir [page 31](#)).

Remarque :

La fonction Sound EQ fonctionne uniquement pour l'écoute avec un casque ou des écouteurs.

5 Paramètres de lecture

Changement de la vitesse de lecture

Vous pouvez, si nécessaire, augmenter ou diminuer la vitesse de lecture. Cela se révèle particulièrement utile si vous souhaitez écouter attentivement des passages complexes ou passer rapidement des parties d'une réunion qui ne présentent pas d'intérêt.

- **Pour augmenter la vitesse de lecture :**

En cours de lecture, appuyez sur la touche [INPUT/SPEED](+).
A chaque fois que vous appuyez sur la touche, la vitesse de lecture augmente.

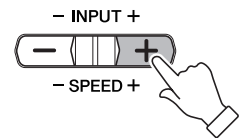

- **Pour réduire la vitesse de lecture :**

En cours de lecture, appuyez sur la touche [INPUT/SPEED](-).
A chaque fois que vous appuyez sur la touche, la vitesse de lecture diminue.

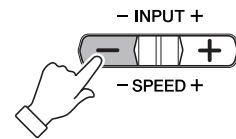

Avec l'option [SLOW], vous pouvez changer la vitesse par pas de 5 %.
Avec l'option [FAST], vous pouvez changer la vitesse par pas de 10 %.
La vitesse de lecture varie en fonction du format de fichier :

	PLAY (normal)	SLOW	FAST
MP3, WMA	100%	50%–100% (par pas de 5%)	100%–200% (par pas de 10 %)
PCM (WAV)	100%	La vitesse de lecture ne peut pas être modifiée.	

Vitesse de lecture (FAST)

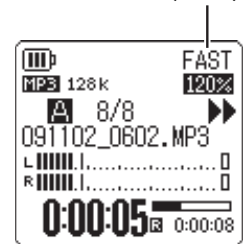

L'appareil mémorise la vitesse de lecture définie et la réutilise au cours de l'opération de lecture suivante. Toutefois, la vitesse de lecture est rétablie sur la valeur « normal » lorsque l'appareil est mis hors tension.

Remarque :

- La vitesse de lecture ne peut être modifiée que pour les fichiers MP3 et WMA. Cette opération est impossible pour les fichiers PCM (WAV).
- Le changement de la vitesse peut affecter la qualité de lecture de certains fichiers.

Lecture de certaines parties d'une piste

Vous pouvez indiquer et localiser rapidement une section spécifique d'une piste de trois manières différentes. Cela peut se révéler utile pour passer des parties qui ne présentent aucun intérêt ou pour répéter la lecture d'une partie précise d'un fichier. L'enregistreur dispose de trois fonctions de lecture spéciales : Saut de lecture (recherche immédiate du point de lecture), Lecture répétée A-B (lecture en boucle d'une section spécifiée) et lecture en mode Phrase (reprise de la lecture à partir d'un nombre défini de secondes en arrière du point actuel).

Utilisation de la fonction Saut de lecture

Vous pouvez effectuer un saut de lecture, selon un nombre déterminé de secondes, en avant ou en arrière du point actuel. Cette fonction se révèle particulièrement utile si vous souhaitez localiser immédiatement un point de lecture précis.

Utilisez les touches [◀◀]/[▶▶] en cours de lecture.

Un saut de lecture vers l'arrière ou vers l'avant est effectué selon la valeur indiquée.

Remarque :

- Le point de lecture ne passe toutefois pas au dossier suivant ou précédent. Cette fonction n'est opérationnelle que dans un seul dossier.
- Si la distance entre le point actuel et un index ou le début du fichier suivant est inférieure à celle qui sépare le point actuel du point de saut, l'appareil recherche l'index ou le début du fichier suivant.

■ Définition du paramètre de durée du saut de lecture

1. Appuyez sur la touche [MENU/FOLDER] lorsque l'écran principal est affiché, sélectionnez [PLAY MENU] → [SKIP PLAY], puis appuyez sur [REC].



2. Utilisez les touches [PLAY]/[STOP], [◀◀]/[▶▶] pour sélectionner une valeur de saut de 10 ou 30 secondes, 1, 5 ou 15 minutes, puis appuyez sur [REC].



3. Appuyez deux fois sur la touche [MENU/FOLDER].

L'appareil affiche l'écran principal.

Astuce :

Vous pouvez définir la valeur de saut en affichant l'écran de menus en cours de lecture.

Utilisation de la fonction de lecture répétée A-B

Lorsque la lecture est en cours, vous pouvez indiquer la partie d'un fichier à lire en boucle (du point A au point B).

1. Lors de la lecture, appuyez sur la touche [REC] au niveau du point de départ de votre choix (A) pour le mode de lecture répétée A-B.

L'indicateur de point de départ s'allume.

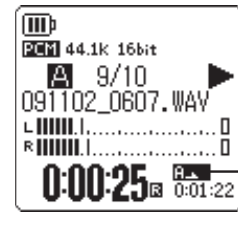

Indicateur de point de départ

2. Appuyez sur la touche [REC] au niveau du point de fin de votre choix (B) pour le mode de lecture répétée A-B.

Le point de fin est défini et l'appareil lance la lecture de la partie située entre les points A et B. La lecture se poursuit, en boucle, jusqu'à ce que vous annuliez la fonction de répétition.

Pour annuler le mode de lecture répétée A-B, effectuez l'une des opérations suivantes lorsque cette fonction est activée :

- Appuyez de nouveau sur la touche [REC].
- Appuyez sur la touche [STOP].
- Appuyez sur les touches [◀◀]/[▶▶].

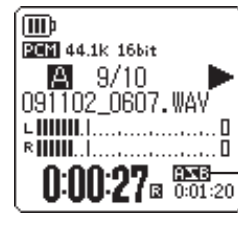

Indicateur de lecture répétée A-B

Remarque :

- Si la durée entre les points A et B est trop courte, vous ne pourrez pas configurer le mode de lecture répétée A-B.
- Si vous définissez le point A, mais pas le point B, la fin du fichier devient automatiquement le point B.
- L'appareil n'effectue pas de lecture répétée A-B de plusieurs fichiers.

Utilisation de la fonction de lecture en mode Phrase

Vous pouvez reculer le point de lecture dans le fichier en cours d'un certain nombre de secondes. Cette fonction se révèle particulièrement utile si vous souhaitez réécouter un court passage d'un morceau de musique ou une partie importante d'un clip audio.

Appuyez sur la touche [PLAY] en cours de lecture.

Le point de lecture est reculé du nombre de secondes indiqué et la lecture reprend.

Remarque :

- La fonction de lecture en mode Phrase reste effective entre les points A et B au cours de la lecture répétée A-B.
- Si le nombre de secondes indiqué est supérieur à l'intervalle entre le point de lecture actuel et le début du fichier, l'appareil démarre la lecture à partir du début du fichier.
- Vous pouvez reculer le point de lecture jusqu'au début du fichier, mais pas davantage. En d'autres termes, il ne peut pas se trouver dans le fichier précédent.

■ Définition du paramètre de durée du mode de lecture Phrase.

1. Appuyez sur la touche [MENU/FOLDER] lorsque l'écran principal est affiché, sélectionnez [PLAY MENU] → [PHRASE PLAY], puis appuyez sur [REC].



2. Utilisez les touches [PLAY]/[STOP] pour sélectionner la durée de recul du point de lecture entre 1 et 5 secondes, par pas de 1 seconde), puis appuyez sur [REC].



3. Appuyez deux fois sur la touche [MENU/FOLDER].
L'appareil affiche l'écran principal.

Astuce :

Vous pouvez indiquer la durée de la fonction de lecture en mode Phrase en affichant l'écran de menus lors de la lecture.

Lecture répétée de la même piste

Vous pouvez lire la même piste en boucle (fonction de lecture répétée). Cette fonction offre plusieurs modes de lecture, comme par exemple la lecture répétée d'un même fichier, la lecture des fichiers d'un dossier en mode normal ou aléatoire, etc.

■ Définition du mode de lecture répétée

1. Appuyez sur la touche [MENU/FOLDER] lorsque l'écran principal est affiché, sélectionnez [PLAY MENU] → [REPEAT], puis appuyez sur [REC].



2. Utilisez les touches [PLAY]/[STOP] pour sélectionner un mode de lecture répétée parmi [OFF], [ONE], [ALL] ou [RANDOM], puis appuyez sur [REC].





[OFF]	Pas de répétition
[ONE]	Répétition du fichier sélectionné uniquement.
[ALL]	Répétition de tous les fichiers stockés dans le dossier en cours. (L'appareil n'effectue pas de lecture répétée de plusieurs dossiers.)
[RANDOM]	Lecture répétée en ordre aléatoire de tous les fichiers stockés dans le dossier en cours. (L'appareil n'effectue pas de lecture aléatoire de plusieurs dossiers.)

3. Appuyez deux fois sur la touche [MENU/FOLDER].

L'appareil affiche l'écran principal.

L'indicateur de mode de lecture répétée apparaît dans l'angle inférieur droit de l'écran.

	ONE
	ALL
	RANDOM

4. Appuyez sur la touche [PLAY].

L'appareil exécute l'option de lecture répétée sélectionnée.

Pour annuler la lecture répétée, sélectionnez [OFF] à l'étape 2.

Astuce :

Vous pouvez sélectionner un mode de lecture répétée en affichant l'écran de menus lors de la lecture.

Recherche d'une position de lecture par la durée (fonction Time Search)

Vous pouvez lire un fichier à partir d'un point spécifique dans la durée de la piste.

1. Appuyez sur la touche [MENU/FOLDER] lorsque l'écran principal est affiché, sélectionnez [PLAY MENU] → [TIME SEARCH], puis appuyez sur [REC].**2. Utilisez les touches [◀◀]/[▶▶] pour sélectionner les chiffres des heures (h), des minutes (m) ou des secondes (s).**

Appuyez à plusieurs reprises sur les touches [PLAY]/[STOP] pour définir la valeur.



POS : Position dans le temps

TOTAL : Durée de l'ensemble du fichier

3. Appuyez sur la touche [REC].

La lecture du fichier débute à la position de l'heure spécifiée.

Remarque :

Vous ne pouvez utiliser la fonction Time Search que pour le fichier sélectionné.

Réglage de l'égaliseur audio

Vous pouvez régler l'égaliseur audio afin d'ajuster la tonalité globale de la musique. Cette fonction n'est disponible que lorsque vous lisez des fichiers **via le casque**.

A propos des options d'égaliseur audio

L'enregistreur propose six préréglages d'égaliseur audio et une option utilisateur (USER EQ) (qui vous permet d'atténuer et d'amplifier séparément cinq bandes de fréquences en fonction de vos préférences). Les préréglages d'égaliseur audio sont FLAT, BASS1, BASS2, POP, ROCK et JAZZ.

Caractéristiques de chaque préréglage d'égaliseur audio

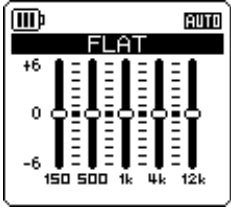
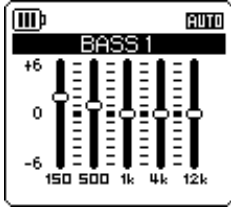
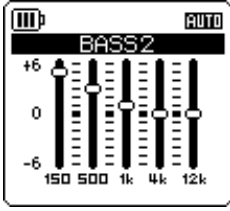
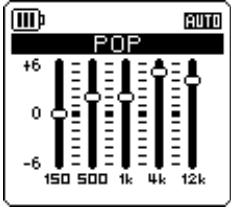
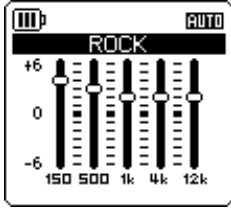
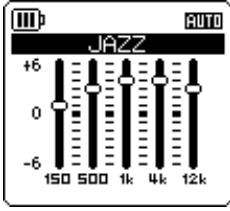
FLAT	BASS1	BASS2
		
Aucun égaliseur n'est utilisé. Le son original est lu tel qu'il a été enregistré.	Ce préréglage amplifie légèrement la gamme de fréquences inférieures.	Ce préréglage amplifie de manière significative la gamme de fréquences inférieures.
POP	ROCK	JAZZ
		
Ce préréglage amplifie de manière significative la gamme de fréquences supérieures.	Ce préréglage amplifie légèrement les gammes de fréquences inférieures et supérieures.	Ce préréglage amplifie la gamme de fréquences moyennes.

Remarque :

Les paramètres de ces six préréglages ne peuvent pas être modifiés. Utilisez l'option USER si vous souhaitez régler la fonction d'égaliseur audio selon vos préférences.

Sélection d'une option d'égaliseur audio

1. Appuyez sur la touche [MENU/FOLDER] lorsque l'écran principal est affiché, sélectionnez [PLAY MENU] → [SOUND EQ], puis appuyez sur [REC].



2. Utilisez les touches [◀◀]/[▶▶] pour sélectionner l'option d'égaliseur audio de votre choix.

Vous pouvez choisir parmi six pré-réglages d'égaliseur audio et une option utilisateur (USER) (laquelle vous permet de personnaliser les paramètres de l'égaliseur).

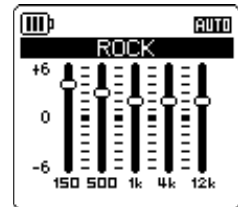

Astuce :

Pour plus d'informations sur la personnalisation de l'option USER EQ, reportez-vous à la section « Personnalisation de l'option d'égaliseur audio », à la page 33.

3. Appuyez sur la touche [REC].

La sélection de l'option d'égaliseur audio est confirmée.

4. Appuyez deux fois sur la touche [MENU/FOLDER].

L'enregistreur affiche l'écran principal, y compris l'indicateur .

Astuce :

Vous pouvez sélectionner une option d'égaliseur audio en affichant l'écran de menus lors de la lecture.

Personnalisation de l'option d'égaliseur audio

L'option USER vous permet d'ajuster le niveau de cinq bandes d'égalisation.

1. Sélectionnez l'égaliseur audio « USER ».

Reportez-vous aux étapes 1 et 2 de la section « Sélection d'une option d'égaliseur audio », à la page 32.

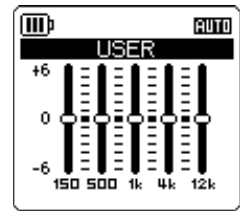

2. Appuyez sur la touche [STOP].

La bande 150 Hz est sélectionnée et affichée sous la forme d'une barre noire.

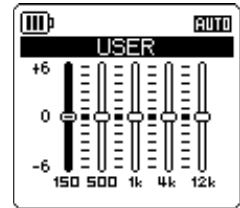

3. Utilisez les touches [◀◀]/[▶▶] pour sélectionner la bande de fréquences à atténuer ou amplifier.

La bande de fréquences sélectionnée apparaît alors sous la forme d'une barre noire.

4. Utilisez les touches [PLAY]/[STOP] pour amplifier ou atténuer le niveau de la bande de fréquences sélectionnée.

Vous pouvez amplifier le niveau de +6 dB ou l'atténuer de -6 dB par pas de 1 dB. Une valeur plus élevée augmentera le niveau de lecture et amplifiera la bande de fréquences.

Remarque :

- Pour régler le niveau d'autres bandes de fréquences, répétez les étapes 3 et 4.
- Pour annuler l'opération, appuyez sur la touche [MENU/FOLDER].

5. Appuyez sur la touche [REC].

L'option USER est maintenant personnalisée.

6. Appuyez deux fois sur la touche [MENU/FOLDER].

L'enregistreur affiche l'écran principal, y compris l'indicateur **EQ**.

6 Utilisation de la fonction Tuner

L'enregistreur est équipé d'une fonction Tuner qui vous permet d'accorder vos instruments et de régler la tonalité standard (fréquence).

Accord de votre instrument

1. Dirigez le microphone stéréo intégré vers l'instrument à accorder.

Remarque :

Pour accorder une guitare électrique ou un synthétiseur, raccordez l'instrument à la prise [MIC/LINE] de l'enregistreur.

☞ Pour plus d'informations sur l'utilisation de la prise [MIC/LINE], reportez-vous à la section « Enregistrement à partir d'un appareil audio externe (tel qu'un lecteur CD) », page 11.

2. Appuyez sur la touche [MENU/FOLDER] lorsque l'écran principal est affiché, sélectionnez [TUNER] → [START], puis appuyez sur [REC].

L'appareil commence à analyser la tonalité.

3. Le nom de la note la plus proche s'affiche au centre de l'écran LCD (« A », dans cet exemple). Accordez votre instrument de façon à ce que le gros point noir (●) apparaisse au centre.

Si la tonalité est trop basse, « ● » s'affiche à gauche. Si la tonalité est trop haute, « ● » s'affiche à droite.

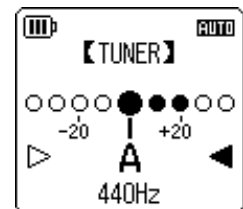

Lorsque l'instrument est correctement accordé, un indicateur triangulaire blanc (▷) de chaque côté de l'écran devient noir (▶) et le voyant DEL s'allume.

4. Appuyez sur la touche [STOP] pour mettre fin à l'accord.

Remarque :

· Après activation de la fonction Tuning, si vous n'utilisez pas l'enregistreur pendant la durée indiquée via la fonction Auto Power Off (voir [page 56](#)), la fonction Tuning s'arrête automatiquement et l'enregistreur est mis hors tension.

· Lors de l'utilisation de la fonction Tuning, le rétro-éclairage reste allumé (sauf réglage contraire).

Calibrage de la tonalité standard

Vous pouvez calibrer la tonalité standard sur une plage de 430 Hz à 450 Hz par pas de 1 Hz. Lors de l'achat de l'enregistreur, la tonalité standard est définie sur 440 Hz.

1. Appuyez sur la touche [MENU/FOLDER] lorsque l'écran principal est affiché, sélectionnez [TUNER] → [CALIBRATE], puis appuyez sur [REC].

2. Utilisez les touches [PLAY]/[STOP] pour définir la tonalité standard sur une plage de 430 Hz à 450 Hz, puis appuyez sur [REC].

3. Appuyez deux fois sur la touche [MENU/FOLDER].

L'appareil affiche l'écran principal.



7 Utilisation de la fonction Metronome

L'enregistreur est équipé d'un métronome intégré. La fonction Metronome vous permet d'utiliser le métronome, de modifier son tempo et/ou temps, et de le définir de façon à ce qu'il fonctionne pendant l'enregistrement.

Utilisation du métronome

1. Appuyez sur la touche [MENU/FOLDER] lorsque l'écran principal est affiché, sélectionnez [METRONOME] → [START], puis appuyez sur [REC].
Le son du métronome est émis par le haut-parleur et le casque.
2. Appuyez sur la touche [STOP] pour arrêter le métronome.
3. Appuyez deux fois sur la touche [MENU/FOLDER].
L'appareil affiche l'écran principal.

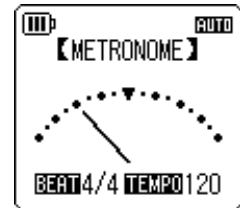

Réglage du tempo du métronome (vitesse)

1. Appuyez sur la touche [MENU/FOLDER] lorsque l'écran principal est affiché, sélectionnez [METRONOME] → [TEMPO], puis appuyez sur [REC].
2. Appuyez à plusieurs reprises sur les touches [PLAY]/[STOP] pour définir le tempo sur une plage de 30 à 250 bpm, puis appuyez sur [REC].
3. Appuyez deux fois sur la touche [MENU/FOLDER].
L'appareil affiche l'écran principal.



Remarque :

Pendant le fonctionnement du métronome, vous pouvez également régler son tempo en appuyant sur les touches [◀◀]/[▶▶].

Réglage du temps du métronome

1. Appuyez sur la touche [MENU/FOLDER] lorsque l'écran principal est affiché, sélectionnez [METRONOME] → [BEAT], puis appuyez sur [REC].



2. Appuyez à plusieurs reprises sur les touches [PLAY]/[STOP] pour définir le temps sur une plage de 0/4 à 8/4, puis appuyez sur [REC].



3. Appuyez deux fois sur la touche [MENU/FOLDER].
L'appareil affiche l'écran principal.

Utilisation du métronome pendant l'enregistrement

Vous pouvez enregistrer votre performance en écoutant le métronome par le casque (le son du métronome n'est pas émis par le haut-parleur). Cette fonction se révèle particulièrement utile pour vous exercer.

1. Appuyez sur la touche [MENU/FOLDER] lorsque l'écran principal est affiché, sélectionnez [METRONOME] → [RECORD], puis appuyez sur [REC].



2. Utilisez les touches [PLAY]/[STOP] pour sélectionner [ON], puis appuyez sur [REC].

Le métronome est activé pendant l'enregistrement et l'indicateur  s'affiche dans la partie supérieure droite de l'écran LCD.

Indicateur de métronome

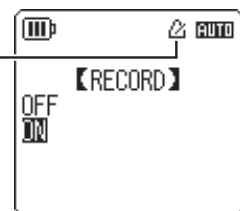

3. Appuyez deux fois sur la touche [MENU/FOLDER].

L'appareil affiche l'écran principal. Vous pouvez maintenant écouter le métronome avec le casque pendant l'enregistrement. Le son émis par le métronome ne sera pas enregistré.

8 Modification de fichiers

Découpage de fichiers

Vous pouvez couper en deux tout fichier enregistré et stocké dans les dossiers MIC (A–D) ou le dossier LINE (L). Cette fonction vous permet de supprimer toute partie superflue d'un enregistrement et de ne conserver ainsi que la partie qui vous intéresse.

⚠ IMPORTANT

Une fois le fichier découpé, les éléments ne peuvent plus être assemblés. Avant de découper un fichier, prenez soin de le sauvegarder sur un ordinateur ou tout autre périphérique.

1. Lorsque l'écran principal est affiché, maintenez la touche [MENU/FOLDER] enfoncée pendant au moins deux (2) secondes.
2. Utilisez les touches [PLAY]/[STOP], [◀◀]/[▶▶] pour sélectionner un dossier qui contient le fichier que vous souhaitez découper, puis appuyez sur [REC].
3. Utilisez les touches [◀◀]/[▶▶] pour sélectionner le numéro de fichier de votre choix, puis appuyez sur la touche [PLAY].
L'appareil lance la lecture du fichier.
4. Appuyez sur la touche [STOP] à l'endroit où vous souhaitez découper le fichier.
L'appareil arrête la lecture.
5. Appuyez sur la touche [MENU/FOLDER] lorsque l'écran principal est affiché, utilisez les touches [PLAY]/[STOP] pour sélectionner [EDIT MENU] → [DIVIDE], puis appuyez sur [REC].



6. Utilisez les touches [◀◀]/[▶▶] pour sélectionner [YES], puis appuyez sur [REC].
L'enregistreur affiche le message « DIVIDING... », suivi de « DIVIDE COMPLETED! », indiquant que l'opération de découpage est terminée.

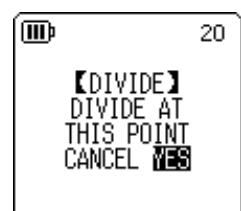

Une fois le fichier découpé, le nombre de fichiers dans le dossier augmente d'une unité.

Remarque :

- Vous pouvez uniquement découper les fichiers MP3 ou WAV enregistrés sur l'appareil.
- Si le fichier est trop petit, l'enregistreur affiche le message « CANNOT DIVIDE! REC TIME TOO SHORT! » et le fichier n'est pas découpé. Cette fonction n'est pas opérationnelle pour les fichiers situés dans les dossiers MUSIC (M) et Recycle Bin.
- Si vous découpez un fichier qui contient des index (voir [page 40](#)), ces derniers sont supprimés.

■ Noms des fichiers après découpage

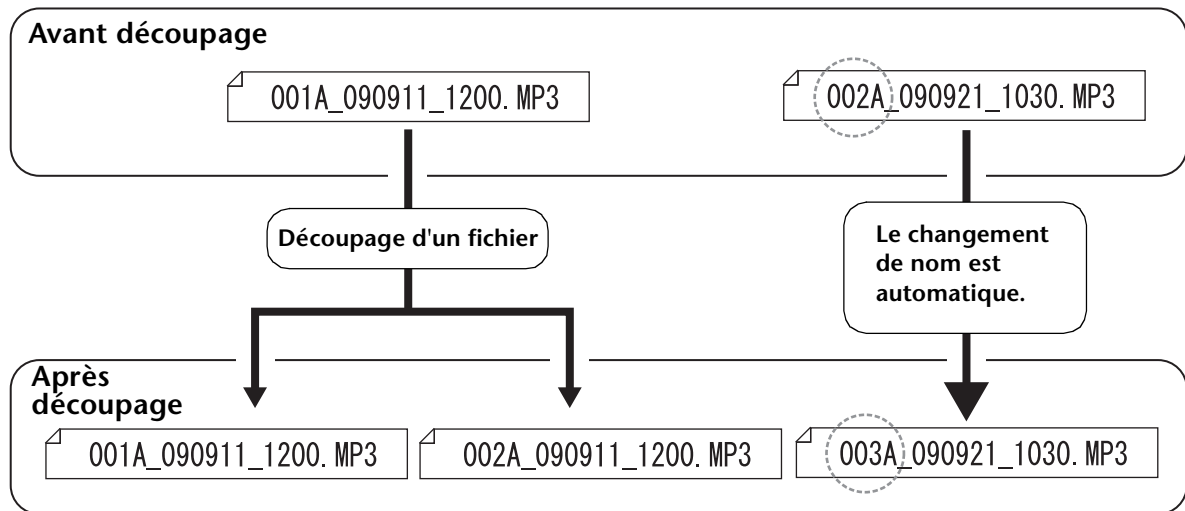

Par exemple, si vous découpez un fichier dont le nom est « 001A_090911_1200.MP3 », un nouveau fichier nommé « 002A_090911_1200.MP3 » est créé. Si le nouveau fichier porte le même nom qu'un fichier présent dans le dossier, le fichier existant est renommé automatiquement.

Remarque :

L'enregistreur n'affiche pas le numéro du fichier ni le type de dossier (voir page 66). Vous ne pouvez les afficher qu'avec un ordinateur connecté.

■ Durée de chevauchement et longueur de fichier minimale requise pour le découpage

Les deux parties créées par une division de fichier se chevauchent au niveau du point de découpage, comme illustré dans le tableau ci-dessous. Pour que le découpage soit effectué avec succès, la durée d'un fichier doit correspondre, au minimum, à deux fois la durée de chevauchement.

Mode d'enregistrement		Durée de chevauchement	Longueur requise
MP3	32 kbps	Environ 8 secondes	Environ 16 secondes ou plus
	64 kbps	Environ 4 secondes	Environ 8 secondes ou plus
	128 kbps	Environ 2 secondes	Environ 4 secondes ou plus
	192 kbps	Environ 1 seconde ou moins	Environ 2 secondes ou plus
	320 kbps		
PCM	44,1kHz	Environ 1 seconde ou moins	Environ 2 secondes ou plus
	48kHz		
	88,2kHz		
	96kHz		

Utilisation des effets d'ouverture et de fermeture en fondu

L'enregistreur vous permet d'appliquer des effets d'ouverture et de fermeture en fondu aux fichiers enregistrés au format PCM (WAV). L'effet d'ouverture en fondu augmente progressivement le volume au début du fichier. L'effet de fermeture en fondu réduit progressivement le volume à la fin du fichier.

⚠ IMPORTANT

Une fois ces effets appliqués, vous ne pouvez plus les supprimer. Prenez donc soin de sauvegarder vos fichiers importants sur un ordinateur ou tout autre périphérique avant de leur appliquer des effets.

Application de l'effet d'ouverture en fondu

1. Lorsque l'écran principal est affiché, maintenez la touche [MENU/FOLDER] enfoncée pendant au moins deux (2) secondes.
2. Utilisez les touches [PLAY]/[STOP], [◀◀]/[▶▶] pour sélectionner un dossier qui contient le fichier auquel vous souhaitez appliquer l'effet d'ouverture en fondu, puis appuyez sur [REC].
3. Utilisez les touches [◀◀]/[▶▶] pour sélectionner le numéro de fichier de votre choix.
4. Appuyez sur la touche [MENU/FOLDER] lorsque l'écran principal est affiché, utilisez les touches [PLAY]/[STOP] pour sélectionner [EDIT MENU] → [FADE IN], puis appuyez sur [REC].



5. Utilisez les touches [PLAY]/[STOP] pour sélectionner la durée pendant laquelle appliquer l'effet d'ouverture en fondu, puis appuyez sur [REC].
Vous pouvez indiquer une durée comprise entre une et 8 sec (secondes).
L'enregistreur affiche le message « FADE IN EXECUTING... ».

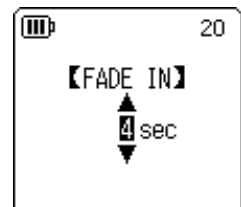

Remarque :

Si le fichier sélectionné n'est pas un fichier PCM enregistré sur l'appareil ou a une durée inférieure à quatre secondes, l'appareil affiche le message « CANNOT FADE IN! FILE TOO SHORT! ».

6. Lorsque l'appareil affiche [COMPLETED], utilisez les touches [PLAY]/[STOP] pour sélectionner [AUDITION], puis appuyez sur [REC].

L'appareil lit le fichier avec l'effet d'ouverture en fondu.

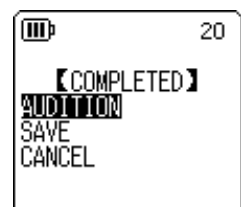

[AUDITION]	Vous pouvez auditionner les 10 premières secondes du fichier avec l'effet d'ouverture en fondu.
[SAVE] (Ecraser)	Le fichier auquel l'effet d'ouverture en fondu a été appliqué est enregistré. Vous ne pouvez pas rétablir le fichier dans son état initial. (En d'autres termes, toute annulation de l'effet est impossible.)
[CANCEL]	L'effet d'ouverture en fondu n'est pas appliqué.

7. Si le résultat vous satisfait et si vous souhaitez enregistrer le fichier, utilisez les touches [PLAY]/[STOP] pour sélectionner [SAVE], puis appuyez sur [REC].
Le fichier auquel l'effet a été appliqué écrase alors le fichier d'origine.
Si vous ne souhaitez pas écraser le fichier d'origine, sélectionnez [CANCEL] et appuyez sur [REC].

Remarque : _____

Si l'espace disponible sur la mémoire interne (ou une carte microSD) est insuffisant, il vous sera impossible d'appliquer des effets d'ouverture et de fermeture en fondu au fichier.

Application de l'effet de fermeture en fondu

La procédure de base est identique à celle utilisée pour l'effet d'ouverture en fondu. Reportez-vous à la section « Application de l'effet d'ouverture en fondu », page 39. **Nous attirons toutefois votre attention sur le fait que vous devez sélectionner [FADE OUT] au lieu de [FADE IN] à l'étape 4 pour appliquer l'effet de fermeture en fondu.**



Insertion et suppression d'index

L'insertion d'index dans un fichier vous permet de localiser instantanément le point de lecture au cours d'une opération de lecture. Vous pouvez insérer des index dans les fichiers stockés dans les dossiers MIC (A–D) uniquement.

Insertion d'index

Pendant l'enregistrement ou la lecture, appuyez sur la touche [ALC/DELETE] (située sur le côté de l'appareil) au niveau du point auquel vous souhaitez insérer un index.

L'appareil affiche le message « INDEX SETTING... » et l'index est inséré.

Remarque : _____

- L'enregistrement ou la lecture continue après l'insertion d'un index. Le cas échéant, répétez la même procédure pour insérer d'autres index.
- Il est possible d'insérer jusqu'à 36 index dans chaque fichier. Si vous essayez d'en insérer davantage, l'appareil affiche le message « INDEX FULL! » et plus aucun index n'est enregistré.
- Si vous découpez un fichier qui contient des index, ces derniers sont supprimés.

Suppression des index

1. Lorsque l'écran principal est affiché, maintenez la touche [MENU/FOLDER] enfoncée pendant au moins deux (2) secondes.
2. Utilisez les touches [PLAY]/[STOP], [◀◀]/[▶▶] pour sélectionner un dossier qui contient un fichier dont vous souhaitez supprimer les index, puis appuyez sur [REC].
3. Utilisez les touches [◀◀]/[▶▶] pour sélectionner le fichier dont vous souhaitez supprimer les index, puis maintenez la touche [ALC/DELETE] enfoncée (située sur le côté de l'appareil) pendant au moins deux (2) secondes.

Nombre total de fichiers
Numéro de fichier

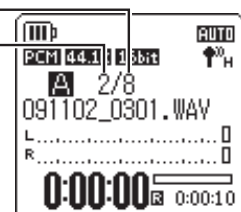

4. Utilisez les touches [PLAY]/[STOP] pour sélectionner [INDEX], puis appuyez sur [REC].



5. Utilisez les touches [◀◀]/[▶▶] pour sélectionner [DELETE], puis appuyez sur la touche [REC].
L'enregistreur affiche le message « DELETING... » et les index sont supprimés.



Remarque : _____

- La suppression d'index ne supprime pas l'enregistrement audio.
- Vous ne pouvez pas supprimer des index individuellement. La suppression porte en effet sur tous les index d'un fichier.

Utilisation de la fonction Playlist (uniquement disponible pour le dossier MUSIC)

L'enregistreur propose cinq fichiers de liste de lecture P1–5 (PLIST1-5.M3U). Vous pouvez lire vos morceaux préférés (enregistrés dans le dossier MUSIC (M)) dans l'ordre de votre choix en les ajoutant à une liste de lecture.

Avant d'utiliser la fonction Playlist, vous devez transférer des fichiers audio (pistes) vers le dossier MUSIC (M) à l'aide de l'ordinateur.

- 🔗 [Connexion de l'appareil à l'ordinateur \(page 59\)](#)
- 🔗 [A propos des fichiers et des dossiers \(page 61\)](#)

Ajout d'un dossier et de fichiers à une liste de lecture (P1–5)

1. Lorsque l'écran principal est affiché, maintenez la touche [MENU/FOLDER] enfoncée pendant au moins deux (2) secondes, appuyez sur les touches [PLAY]/[STOP], [◀◀]/[▶▶] pour sélectionner le dossier [M], puis appuyez sur [REC].
2. Utilisez les touches [PLAY]/[STOP], [◀◀]/[▶▶] pour mettre en surbrillance le fichier ou le dossier que vous souhaitez ajouter à une liste de lecture, puis appuyez sur la touche [REC] pendant au moins deux (2) secondes.
3. Utilisez les touches [◀◀]/[▶▶] pour sélectionner une liste de lecture cible (PLAYLIST1–5), puis appuyez sur [REC].
Le dossier ou les fichiers sont ajoutés à la liste de lecture sélectionnée.



Remarque : _____

- Vous pouvez définir jusqu'à 99 fichiers par liste de lecture.
- Vous ne pouvez pas effacer les listes de lecture (P1–5).
- Ne modifiez pas les listes de lecture (P1–5) via l'ordinateur.

Modification de l'enchaînement dans une liste de lecture (P1-5)

1. Lorsque l'écran principal est affiché, maintenez la touche [MENU/FOLDER] enfoncée pendant au moins deux (2) secondes, appuyez sur les touches [PLAY]/[STOP], [◀◀]/[▶▶] pour sélectionner l'un des dossiers [P1]–[P5], puis appuyez sur [REC].

L'enregistreur affiche les pistes de la liste de lecture sélectionnée.



2. Utilisez les touches [PLAY]/[STOP] pour sélectionner un fichier dont vous souhaitez modifier la position dans la liste, puis appuyez sur la touche [REC] pendant au moins deux (2) secondes.

3. Utilisez les touches [PLAY]/[STOP] pour sélectionner [ORDER], puis appuyez sur [REC].



4. Utilisez les touches [PLAY]/[STOP] pour déplacer le fichier sélectionné vers la position souhaitée dans la liste de lecture.

L'indicateur du fichier sélectionné devient « ➡ ».



5. Appuyez sur la touche [REC].

L'ordre des fichiers dans la liste de lecture est modifié.

Suppression d'un fichier dans une liste de lecture (P1-5)

Vous pouvez supprimer un fichier d'une liste de lecture. Cette opération n'efface pas le fichier original.

1. Lorsque l'écran principal est affiché, maintenez la touche [MENU/FOLDER] enfoncée pendant au moins deux (2) secondes, appuyez sur les touches [PLAY]/[STOP], [◀◀]/[▶▶] pour sélectionner l'un des dossiers [P1]–[P5], puis appuyez sur [REC].

L'enregistreur affiche les pistes de la liste de lecture sélectionnée.



2. Utilisez les touches [PLAY]/[STOP] pour mettre en surbrillance le fichier que vous souhaitez supprimer de la liste, puis appuyez sur la touche [REC] pendant au moins deux (2) secondes.

3. Utilisez les touches [PLAY]/[STOP] pour sélectionner [DELETE], puis appuyez sur la touche [REC].



4. Utilisez les touches [◀◀]/[▶▶] pour sélectionner [DELETE], puis appuyez sur la touche [REC].

Le fichier sélectionné est supprimé de la liste de lecture.

Suppression de tous les fichiers d'une liste de lecture (P1-5)

Vous pouvez supprimer tous les fichiers d'une liste de lecture. Cette opération n'efface pas les fichiers originaux.

1. Lorsque l'écran principal est affiché, maintenez la touche [MENU/FOLDER] enfoncée pendant au moins deux (2) secondes, appuyez sur les touches [PLAY]/[STOP], [◀◀]/[▶▶] pour sélectionner l'un des dossiers [P1]–[P5], puis appuyez sur [REC]. L'enregistreur affiche les pistes de la liste de lecture sélectionnée.
2. Appuyez sur la touche [REC] pendant au moins deux (2) secondes.
3. Utilisez les touches [PLAY]/[STOP] pour sélectionner [DELETE PLAYLIST], puis appuyez sur [REC].



4. Utilisez les touches [◀◀]/[▶▶] pour sélectionner [DELETE], puis appuyez sur la touche [REC]. Tous les fichiers sont supprimés de la liste de lecture, et le message « No File » s'affiche sur l'écran LCD.



9 Suppression

Gestion de la Corbeille

Si vous supprimez un fichier de l'appareil alors que la fonction Recycle Bin est active, celui-ci est déplacé temporairement dans le dossier Recycle Bin (🗑️), de sorte que vous puissiez le restaurer si cela s'avère nécessaire ultérieurement. Si vous supprimez un fichier ou un dossier alors que cette fonction est désactivée, celui-ci est effacé définitivement et toute restauration est impossible. Il est conseillé d'activer la fonction Recycle Bin pour éviter tout écrasement accidentel.

Lorsque la Corbeille est pleine, vous devez la vider pour augmenter la durée d'enregistrement restante. Si l'espace disponible dans la mémoire est insuffisant, vous risquez de ne pas pouvoir enregistrer. Videz régulièrement le dossier Recycle Bin.

Remarque :

Le dossier Corbeille peut contenir jusqu'à 199 fichiers. Si le dossier Recycle Bin est plein, déplacez quelques fichiers vers le dossier d'origine (voir [page 46](#)) ou videz le dossier Recycle Bin (voir [page 47](#)).

Activation de la fonction Recycle Bin

1. Appuyez sur la touche [MENU/FOLDER] lorsque l'écran principal est affiché, utilisez les touches [PLAY]/[STOP] pour sélectionner [COMMON MENU] → [RECYCLE BIN] → [ON], puis appuyez sur [REC].

La fonction Recycle Bin est activée.

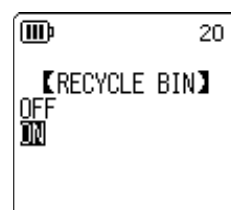

2. Appuyez deux fois sur la touche [MENU/FOLDER] pour revenir à l'écran principal.

Remarque :

- Seuls les fichiers stockés dans les dossiers MIC (A–D) et le dossier LINE (L) peuvent être déplacés dans le dossier Recycle Bin. Vous ne pouvez donc pas y placer des fichiers du dossier MUSIC (M), et ce, que la fonction Recycle Bin soit active ou inactive. Ces fichiers seront effacés définitivement en cas de suppression.
- Si vous initialisez la mémoire interne ou une carte microSD, tous les fichiers de la mémoire interne ou de la carte microSD seront supprimés (et ne seront pas déplacés dans le dossier Recycle Bin). Tous les fichiers déplacés précédemment depuis la carte vers le dossier Recycle Bin seront également supprimés.
- Si la fonction Recycle Bin est active, la suppression de fichiers n'augmente pas la durée d'enregistrement disponible.

Affichage du dossier Recycle Bin

Lorsque l'écran principal est affiché, maintenez la touche [MENU/FOLDER] enfoncée pendant au moins deux (2) secondes, appuyez sur les touches [PLAY]/[STOP], [◀]/[▶] pour sélectionner le dossier Corbeille (🗑️), puis appuyez sur [REC].

- Le dossier Recycle Bin ne contient aucun fichier.
- Le dossier Recycle Bin contient des fichiers.

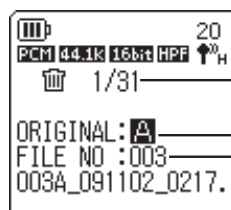

Numéro de fichier/Nombre total de fichiers dans le dossier Recycle Bin

Dossier dans lequel se trouvait le fichier avant sa suppression

Numéro du fichier avant sa suppression

Les fichiers déplacés dans le dossier Recycle Bin sont renommés automatiquement (voir page 66).

Lecture d'un fichier dans le dossier Recycle Bin

1. Lorsque l'écran principal est affiché, maintenez la touche [MENU/FOLDER] enfoncée pendant au moins deux (2) secondes.
2. Appuyez sur les touches [PLAY], [STOP] ou [◀]/[▶] pour sélectionner la Corbeille (🗑️), puis appuyez sur [REC].
3. Utilisez les touches [◀]/[▶] pour sélectionner le fichier à lire, puis appuyez sur [PLAY].
L'appareil lit le fichier sélectionné.



Restauration d'un fichier à partir du dossier Recycle Bin

1. Lorsque l'écran principal est affiché, maintenez la touche [MENU/FOLDER] enfoncée pendant au moins deux (2) secondes.
2. Appuyez sur les touches [PLAY], [STOP] ou [◀◀]/[▶▶] pour sélectionner la Corbeille (🗑️), puis appuyez sur [REC].
3. Utilisez les touches [◀◀]/[▶▶] pour sélectionner le fichier de votre choix à restaurer, puis maintenez enfoncée la touche [ALC/DELETE] située sur le côté de l'appareil pendant au moins deux (2) secondes.



4. Utilisez les touches [PLAY]/[STOP] pour sélectionner [RESTORE 1 FILE], puis appuyez sur [REC].



5. Utilisez les touches [◀◀]/[▶▶] pour sélectionner [RESTORE], puis appuyez sur [REC].

L'enregistreur affiche le message « RESTORING... », puis « FILE RESTORED », et le fichier revient dans son dossier d'origine.



Remarque :

- Un fichier récupéré du dossier Recycle Bin est renommé automatiquement et ajouté au bas de la liste des fichiers dans son dossier d'origine (voir [page 66](#)).
- Si le dossier d'origine contient déjà le nombre maximum de fichiers autorisés, l'enregistreur affiche le message « FOLDER FULL! ». Dans ce cas, supprimez des fichiers pour libérer de l'espace.

6. Appuyez de nouveau sur la touche [REC].

L'appareil affiche l'écran principal.

Vidage du dossier Recycle Bin

⚠ Attention

Le vidage du dossier Recycle Bin supprime définitivement tous les fichiers qu'il contient, ainsi que les fichiers correspondants sur la mémoire interne ou la carte microSD. Ces fichiers ne pourront pas être restaurés. Avant de vider le dossier Recycle Bin, prenez donc soin de sauvegarder vos fichiers importants sur un ordinateur ou tout autre périphérique.

De même, avant de vider la Corbeille, vérifiez que la cible correcte (mémoire interne ou carte microSD) a été sélectionnée.

1. Lorsque l'écran principal est affiché, maintenez la touche [MENU/FOLDER] enfoncée pendant au moins deux (2) secondes.
2. Appuyez sur les touches [PLAY], [STOP] ou [◀]/[▶] pour sélectionner la Corbeille (🗑️), puis appuyez sur [REC].
3. Maintenez enfoncée la touche [ALC/DELETE] située sur le côté de l'enregistreur pendant au moins deux (2) secondes.
4. Utilisez les touches [PLAY]/[STOP] pour sélectionner [EMPTY], puis appuyez sur [REC].



5. Utilisez les touches [◀]/[▶] pour sélectionner [EMPTY], puis appuyez sur [REC].



L'enregistreur affiche le message « EMPTYING... », puis « NO DATA! ». Le dossier Recycle Bin est alors vide.

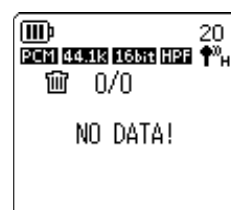

Remarque :

- Si le dossier Recycle Bin contient trop de fichiers, cela peut entraîner un ralentissement des performances de l'enregistreur. Videz régulièrement le dossier Recycle Bin.
- Vous ne pouvez pas supprimer des fichiers individuels de la Corbeille.

Suppression d'un fichier sélectionné

Vous pouvez supprimer un seul fichier d'un dossier.

⚠ Attention

- Si vous supprimez un fichier alors que la fonction Recycle Bin est désactivée (voir page 44), vous ne pourrez pas le restaurer. Prenez donc soin de vérifier le contenu d'un fichier avant de le supprimer.
- Avant de continuer, assurez-vous que la charge de la batterie/pile est suffisante.

1. Lorsque l'écran principal est affiché, maintenez la touche [MENU/FOLDER] enfoncée pendant au moins deux (2) secondes.
2. Utilisez les touches [PLAY]/[STOP] ou [◀◀]/[▶▶] pour sélectionner un dossier dans lequel supprimer un fichier, puis appuyez sur [REC].
3. Utilisez les touches [◀◀]/[▶▶] pour sélectionner le fichier à supprimer, puis maintenez enfoncée la touche [ALC/DELETE] située sur le côté de l'appareil pendant au moins deux (2) secondes.
4. Utilisez la touche [PLAY]/[STOP] pour sélectionner [FILE], puis appuyez sur [REC].



5. Lorsque l'écran [DELETE FILE] est affiché, utilisez les touches [◀◀]/[▶▶] pour sélectionner [DELETE], puis appuyez sur la touche [REC].
L'appareil affiche le message « DELETING... » (suppression en cours) et le fichier est supprimé.



Remarque :

- Si vous décidez de ne pas exécuter l'opération de suppression, sélectionnez [CANCEL], puis appuyez sur la touche [REC].
- Vous ne pouvez pas annuler une opération de suppression en cours.

Si la fonction Recycle Bin est active, le fichier est déplacé vers le dossier Recycle Bin. Lorsque l'enregistreur affiche le message « MOVED TO RECYCLE BIN », sélectionnez [OK], puis appuyez sur la touche [REC].



Remarque :

Si l'enregistreur affiche le message « RECYCLE BIN FULL! », cela signifie que le dossier Recycle Bin est plein. Videz le contenu du dossier Recycle Bin, puis supprimez le fichier.

Suppression de tous les fichiers d'un dossier

Vous pouvez supprimer tous les fichiers d'un dossier sélectionné.

Attention

- *Si vous supprimez tous les fichiers du dossier sélectionné alors que la fonction Recycle Bin est désactivée (voir [page 44](#)), vous ne pourrez pas les restaurer. Prenez donc soin de vérifier le contenu d'un dossier avant de supprimer les fichiers qu'il contient.*
- *Avant de continuer, assurez-vous que la charge de la batterie/pile est suffisante.*

La procédure est identique à celle utilisée pour supprimer un seul fichier. Reportez-vous à la section « Suppression d'un fichier sélectionné », à la [page 48](#). **Nous attirons toutefois votre attention sur le fait que vous devez sélectionner [FOLDER] au lieu de [FILE] à l'étape 4 pour supprimer tous les fichiers du dossier.**

Remarque :

Cette fonction ne vous permet pas de supprimer des sous-dossiers du dossier MUSIC (M) (voir [pages 63 et 65](#)). Pour supprimer ces sous-dossiers, connectez l'appareil à un ordinateur et procédez à leur suppression en utilisant les commandes de l'ordinateur.

Formatage de la mémoire interne/d'une carte microSD (Suppression de toutes les données)

Le formatage de la mémoire interne ou d'une carte microSD supprime tous les fichiers de la mémoire interne ou de la carte microSD, et ce, que la fonction Recycle Bin soit active ou inactive.

Avant la première utilisation d'une carte mémoire microSD achetée dans le commerce, vous devez la formater.

⚠ Attention

- Si vous supprimez des fichiers de la mémoire interne ou de la carte microSD, vous ne pourrez pas les restaurer. Prenez donc soin de vérifier le contenu des fichiers avant de les supprimer.
- Prenez soin de sauvegarder vos fichiers importants sur un ordinateur ou tout autre périphérique.
- Si vous initialisez la mémoire interne, le dossier MANUAL sera intégralement effacé. Le cas échéant, téléchargez les derniers manuels au format PDF sur le site Web suivant :
<http://www.yamaha.co.jp/manual/>
- Avant de continuer, assurez-vous que la charge de la batterie/pile est suffisante.

1. Appuyez sur la touche [MENU/FOLDER] lorsque l'écran principal est affiché, appuyez sur les touches [PLAY]/[STOP] pour sélectionner [COMMON MENU] → [FORMAT], puis appuyez sur [REC].



2. Utilisez les touches [PLAY]/[STOP] pour sélectionner [INTERNAL MEMORY] ou [microSD CARD], puis appuyez sur [REC].

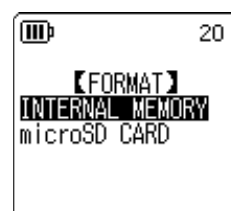

3. Utilisez les touches [◀◀]/[▶▶] pour sélectionner [FORMAT], puis appuyez sur [REC]. L'appareil affiche le message « FORMATTING... », puis « FORMAT COMPLETED! ». Toutes les données sont alors supprimées de la mémoire interne (ou de la carte microSD).

Remarque :

- Si vous décidez de ne pas exécuter cette opération, sélectionnez [CANCEL] et appuyez ensuite sur la touche [REC].
- Vous ne pouvez pas annuler une opération de formatage en cours.

4. Appuyez deux fois sur la touche [MENU/FOLDER].

L'appareil affiche l'écran principal.

10 Utilisation de la fonction Timer

Programmation d'une minuterie

La fonction Timer permet de régler l'appareil pour qu'il lance l'enregistrement par microphone ou qu'il lise un fichier ou émette une alarme à un moment déterminé. Avant de programmer une minuterie, assurez-vous que la date et l'heure ont été correctement réglées sur l'appareil (voir page 55).

1. Appuyez sur la touche [MENU/FOLDER] lorsque l'écran principal est affiché, utilisez les touches [PLAY]/[STOP] pour sélectionner [COMMON MENU] → [TIMER & ALARM], puis appuyez sur [REC].



2. Utilisez les touches [PLAY]/[STOP] pour sélectionner un élément de réglage, puis appuyez sur [REC].

L'appareil affiche l'écran de réglage de l'élément sélectionné. Pour plus de détails sur chaque élément de réglage, voir les pages 51 à 53.



■ SET

Utilisez les touches [PLAY]/[STOP] pour mettre en surbrillance [ON] ou [OFF], puis appuyez sur [REC].

OFF : La fonction Timer est désactivée.

ON : La fonction Timer est activée.

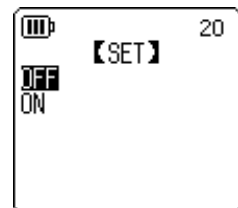

■ REPEAT

Utilisez les touches [PLAY]/[STOP] pour mettre en surbrillance [ONCE], [DAILY] ou [WEEKLY], puis appuyez sur [REC].

ONCE : L'appareil enregistre ou procède automatiquement à une seule lecture à l'heure programmée.

DAILY : L'appareil enregistre ou procède automatiquement à une lecture quotidienne à l'heure programmée.

WEEKLY : L'appareil enregistre ou procède automatiquement à une lecture à l'heure programmée, le jour de la semaine programmé.



■ Réglage de la minuterie par semaine (disponible uniquement si [WEEKLY] REPEAT est sélectionné)

1. Utilisez les touches [PLAY]/[STOP], [◀◀]/[▶▶] pour mettre en surbrillance un jour de la semaine, puis appuyez sur [REC] pour activer la case à cocher correspondante.

SUN : dimanche ; MON : lundi ; TUE : mardi ; WED : mercredi ;
THU : jeudi ; FRI : vendredi ; SAT : samedi ; STORE : Confirm



Remarque :

Vous pouvez sélectionner plusieurs jours de la semaine.

2. Appuyez sur les touches [PLAY]/[STOP], [◀◀]/[▶▶] pour mettre en surbrillance [STORE] (Confirm), puis appuyez sur [REC].

■ Réglage de l'heure de début

Appuyez sur les touches [◀◀]/[▶▶] pour mettre en surbrillance le chiffre de l'heure ou des minutes, utilisez les touches [PLAY]/[STOP] pour définir la valeur, puis appuyez sur [REC].



■ Réglage de l'heure de fin

Appuyez sur les touches [◀◀]/[▶▶] pour mettre en surbrillance le chiffre de l'heure ou des minutes, utilisez les touches [PLAY]/[STOP] pour définir la valeur, puis appuyez sur [REC].



Remarque :

Vous pouvez indiquer jusqu'à 12 heures entre l'heure de début et l'heure de fin.

■ Réglage de l'opération

Utilisez les touches [PLAY]/[STOP] pour sélectionner [PLAY] ou [RECORD], puis appuyez sur [REC].

PLAY : L'appareil lance la lecture à l'heure programmée.

RECORD : L'appareil lance l'enregistrement à l'heure programmée.



■ Réglage de la SOURCE de lecture (disponible uniquement si [PLAY] est sélectionné pour ACTION)

1. Utilisez les touches [PLAY]/[STOP] pour sélectionner [BEEP] (émission d'un bip sonore) ou [FILE] (lecture d'un fichier).

BEEP : L'appareil émet un bip sonore.

FILE : Le fichier sélectionné est lu.

Si vous sélectionnez « FILE », l'appareil affiche la liste des fichiers.

Sélectionnez un fichier à lire (sauf ceux figurant dans les listes de lecture ou dans le dossier Recycle Bin).



Remarque :

Pour basculer entre la mémoire interne et la carte microSD, maintenez la touche [MENU/FOLDER] enfoncée pendant au moins deux (2) secondes lorsque la liste des fichiers est affichée.

2. Appuyez sur les touches [PLAY]/[STOP], [◀◀]/[▶▶] pour sélectionner [STORE] (Confirm), puis appuyez sur [REC].

■ Réglage du mode d'enregistrement (qualité sonore) (disponible uniquement si [RECORD] est sélectionné pour ACTION)

Appuyez sur les touches [PLAY]/[STOP], [◀◀]/[▶▶] pour sélectionner une option de mode d'enregistrement, puis appuyez sur [REC].

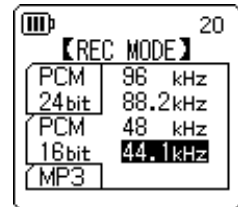

■ Réglage du dossier de destination d'enregistrement (disponible uniquement si [RECORD] est sélectionné pour ACTION)

Utilisez les touches [PLAY]/[STOP], [◀◀]/[▶▶] pour sélectionner un dossier dans lequel enregistrer un fichier, puis appuyez sur la touche [REC].

Si vous souhaitez effectuer un enregistrement dans le dossier de la carte MIC_A_SD–MIC_D_SD, vous devez insérer au préalable une carte microSD dans l'enregistreur.

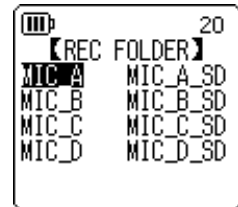

■ Réglages de la minuterie

1. Utilisez les touches [PLAY]/[STOP] pour sélectionner [STORE], puis appuyez sur [REC].

Les réglages de minuterie programmés sont confirmés et l'appareil affiche l'écran [COMMON MENU].



2. Appuyez deux fois sur la touche [MENU/FOLDER].

L'appareil affiche l'écran principal.

Remarque :

- L'initialisation du calendrier (date et heure) désactive tous les réglages de minuterie.
- L'enregistrement (ou la lecture) par minuterie peut échouer dans les circonstances suivantes :
 - La mémoire interne (ou la carte microSD) ne dispose pas d'un espace suffisant pour la durée d'enregistrement par minuterie spécifiée.
 - Le fichier (pour la lecture) ou le dossier (pour l'enregistrement) sur la carte microSD a été spécifié, mais la carte microSD n'a pas été insérée dans l'enregistreur.
 - Vous avez tenté de programmer un enregistrement par minuterie qui aurait engendré le dépassement du nombre maximal de fichiers enregistrables (199).
 - L'enregistreur est connecté à l'ordinateur et ne parvient pas à lancer l'opération par minuterie à l'heure programmée.
 - La pile est déchargée ou l'appareil a été mis hors tension pendant l'enregistrement (ou la lecture) par minuterie.
- En cas d'échec de la minuterie :
 - Si l'enregistrement par minuterie REPEAT [ONCE] échoue, la minuterie est désactivée.
 - Si l'enregistrement par minuterie REPEAT [DAILY] ou [WEEKLY] échoue, la minuterie reste activée.

11 Paramètres de préférences

Vous pouvez définir des paramètres de préférence afin de faciliter l'utilisation de l'enregistreur dans divers environnements et diverses circonstances.

Réglage de la date et de l'heure

Dès que vous avez réglé la date et l'heure, l'appareil enregistre automatiquement la date et l'heure d'enregistrement pour chaque fichier. Etant donné que le nom des fichiers enregistrés inclut la date et l'heure d'enregistrement, Yamaha recommande de régler ces deux éléments avec précision.

1. Appuyez sur la touche [MENU/FOLDER] lorsque l'écran principal est affiché, utilisez les touches [PLAY]/[STOP] pour sélectionner [COMMON MENU], puis appuyez sur [REC].

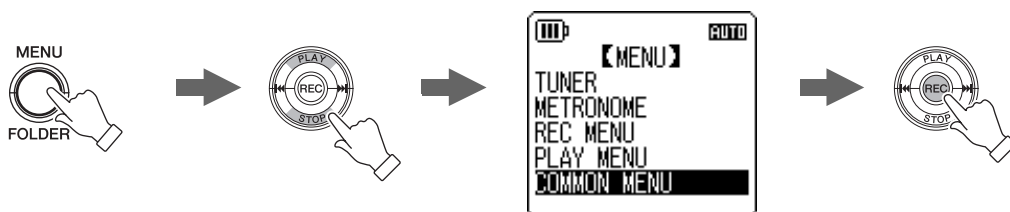

2. Utilisez les touches [PLAY]/[STOP] pour sélectionner [DATE & TIME], puis appuyez sur [REC].



3. Utilisez les touches [PLAY]/[STOP] pour sélectionner l'année, puis appuyez sur [▶▶].

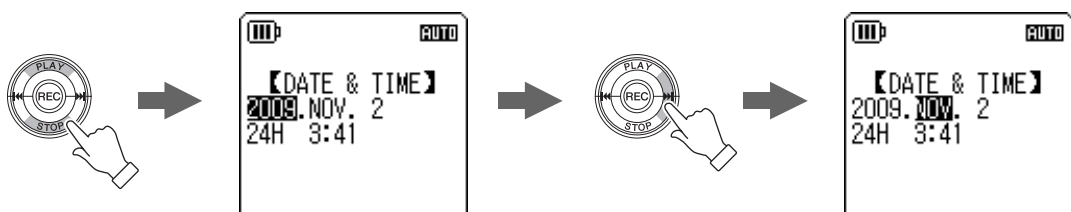

4. Procédez de la même manière pour sélectionner le mois, le jour, le format d'affichage des heures « 24H » ou « 12H » (24H ou AM/PM), les heures et les minutes, puis appuyez sur la touche [REC].

5. Appuyez deux fois sur la touche [MENU/FOLDER].

L'appareil affiche l'écran principal.

Réglage du bip sonore

Vous pouvez configurer l'appareil pour qu'il émette un bip sonore lorsque vous appuyez sur les touches ou commettez une erreur.

1. Appuyez sur la touche [MENU/FOLDER] lorsque l'écran principal est affiché, utilisez les touches [PLAY]/[STOP] pour sélectionner [COMMON MENU] → [BEEP SOUND], puis appuyez sur [REC].



2. Utilisez les touches [PLAY]/[STOP] pour sélectionner [ON], puis appuyez sur [REC].



3. Utilisez les touches [PLAY]/[STOP] pour sélectionner l'option de volume souhaitée, puis appuyez sur [REC].

Pour annuler le bip sonore, sélectionnez [OFF] à l'étape 2.

- HIGH : Volume élevé
- MIDDLE : Volume moyen
- LOW : Volume faible



Activation de la fonction de mise hors tension automatique

Lorsque cette fonction est activée, si vous laissez l'enregistreur allumé mais que vous ne l'utilisez pas pendant un certain temps, il est mis automatiquement hors tension (sauf en cours d'enregistrement, en mode d'attente d'enregistrement VAS, en cours de lecture ou en mode métronome).

1. Appuyez sur la touche [MENU/FOLDER] lorsque l'écran principal est affiché, utilisez les touches [PLAY]/[STOP] pour sélectionner [COMMON MENU] → [AUTO OFF], puis appuyez sur [REC].



2. Utilisez les touches [◀◀]/[▶▶] pour sélectionner la durée d'activation de la fonction Auto Power Off, puis appuyez sur [REC].

0 (OFF)–15 (15 min)

Vous pouvez indiquer la durée par incrément de 1 minute.
Pour annuler la fonction Auto Power Off, spécifiez [0](OFF).

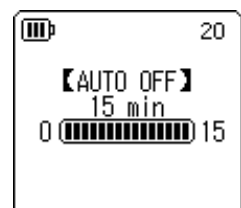

Définition de la fonction de rétroéclairage

Lorsque cette fonction est activée, l'écran LCD s'allume chaque fois que vous appuyez sur une touche ou mettez l'appareil sous tension.

1. Appuyez sur la touche [MENU/FOLDER] lorsque l'écran principal est affiché, utilisez les touches [PLAY]/[STOP] pour sélectionner [COMMON MENU] → [BACKLIGHT], puis appuyez sur [REC].



2. Utilisez les touches [PLAY]/[STOP] pour sélectionner la durée de rétroéclairage de votre choix, puis appuyez sur [REC].

- OFF : Le rétroéclairage ne s'allume pas.
- 5 sec : Le rétroéclairage s'allume pendant cinq secondes.
- 15 sec : Le rétroéclairage s'allume pendant 15 secondes.
- ALWAYS ON : Le rétro-éclairage reste toujours allumé.



Remarque :

Si l'alimentation par batterie/pile est insuffisante, le rétroéclairage ne sera pas activé.

Réglage du contraste de l'écran LCD

Vous pouvez régler le contraste de l'écran LCD sur une échelle allant de 1 à 10.

1. Appuyez sur la touche [MENU/FOLDER] lorsque l'écran principal est affiché, utilisez les touches [PLAY]/[STOP] pour sélectionner [COMMON MENU] → [CONTRAST], puis appuyez sur [REC].



2. Utilisez les touches [◀◀]/[▶▶] pour régler le contraste, puis appuyez sur [REC].

L (faible) : 1 – H (élevé) : 10

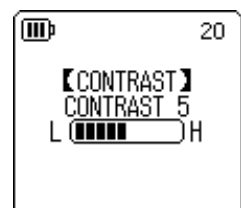

Réinitialisation des paramètres des menus

Cette opération rétablit tous les paramètres définis par défaut pour les menus (à l'exception de la date et de l'heure).

Remarque :

L'initialisation des réglages de l'enregistreur ne supprime aucune donnée sur la mémoire interne ou la carte microSD. Pour plus d'informations sur l'initialisation de la mémoire interne ou d'une carte microSD, reportez-vous à la [page 50](#).

Marche à suivre:

Appuyez sur la touche [MENU/FOLDER] lorsque l'écran principal est affiché, utilisez les touches [PLAY]/[STOP] pour sélectionner [COMMON MENU] → [MENU RESET] → [YES], puis appuyez sur [REC].

Si vous choisissez de ne pas réinitialiser les paramètres, sélectionnez [CANCEL].



Vérification de la version du micrologiciel

Vous pouvez vérifier le numéro de version du micrologiciel de l'enregistreur en suivant la procédure décrite ci-dessous.

Marche à suivre:

Appuyez sur la touche [MENU/FOLDER] lorsque l'écran principal est affiché, utilisez les touches [PLAY]/[STOP] pour sélectionner [COMMON MENU] → [VERSION], puis appuyez sur [REC].

La version du micrologiciel est affichée.



12 Utilisation de l'enregistreur avec un ordinateur

Vous pouvez transférer des fichiers audio enregistrés sur la mémoire interne ou la carte microSD vers un ordinateur en connectant l'enregistreur à l'ordinateur. Les fichiers transférés peuvent être lus avec le Lecteur Windows Media et iTunes, et peuvent être édités à l'aide du logiciel « Cubase AI » DAW fourni avec l'appareil. Vous pouvez aussi transférer des fichiers audio d'un ordinateur vers l'appareil pour les lire.

Configuration requise pour l'ordinateur

■ Windows

Ordinateur : Ordinateur fonctionnant sous Windows avec une interface USB intégrée

Système d'exploitation : Windows 7, Vista, XP Edition Professionnelle/Édition Familiale

■ Macintosh

Ordinateur : Ordinateur Macintosh avec une interface USB intégrée

Système d'exploitation : Mac OS X 10.4, 10.5, 10.6

Remarque :

- Visitez le site Web suivant pour obtenir les dernières informations sur le logiciel fourni et la configuration système requise.
<http://www.yamahasynth.com/>
- Les options de menu et boutons affichés sur votre ordinateur peuvent différer de ceux utilisés dans les illustrations de ce manuel, selon la version du système d'exploitation de votre ordinateur. Les exemples utilisés dans ce manuel sont extraits de Windows XP et du Lecteur Windows Media 11.

Connexion de l'appareil à l'ordinateur

1. Ouvrez le cache du compartiment USB, puis placez le commutateur à glissière de la prise USB pour que cette dernière sorte du compartiment.
2. Vérifiez que l'enregistreur est hors tension, puis branchez la prise USB au port USB de l'ordinateur.

Déconnexion de l'appareil

■ Windows :

1. Cliquez sur l'icône  située sur la barre des tâches, en bas à droite de l'écran de l'ordinateur, puis cliquez sur [Retirer le périphérique en toute sécurité].
2. Lorsque l'ordinateur affiche le message illustré ci-contre, débranchez la prise USB.



■ Macintosh :

1. Faites glisser l'icône de lecteur [PRC24] ou [PRC24SD] correspondant à l'enregistreur située sur le Bureau et déposez-la dans la Corbeille.
2. Une fois que l'icône de lecteur [PRC24] ou [PRC24SD] a disparu du Bureau, débranchez la prise USB.

En cas de problème (Windows Vista/XP)

Si l'appareil n'est pas reconnu par l'ordinateur, reportez-vous aux informations ci-dessous :

■ Windows Vista

L'appareil étant connecté à l'ordinateur, procédez comme suit :

1. Dans le menu [Démarrer], cliquez avec le bouton droit sur [Ordinateur] pour afficher le menu contextuel, puis sélectionnez [Propriétés système] pour ouvrir la fenêtre « Système ».
2. Cliquez sur [Gestionnaire de périphériques] pour ouvrir la fenêtre de contrôle de compte d'utilisateur. Cliquez sur [Continuer] pour ouvrir la fenêtre « Gestionnaire de périphériques ».
3. Développez les entrées « Lecteurs de disque » et « Contrôleurs de bus USB ». « Lecteurs de disque » doit inclure « Yamaha Pocketrak USB Device », « Yamaha Pocketrak SD USB Device », et « Contrôleurs de bus USB » doit comporter le nom du périphérique de stockage de masse USB.

■ Windows XP

L'appareil étant connecté à l'ordinateur, procédez comme suit :

1. Dans le menu [démarrer] ou sur le Bureau, cliquez avec le bouton droit sur [Poste de travail] pour afficher le menu contextuel, puis sélectionnez [Propriétés] pour ouvrir la fenêtre « Propriétés système ».
2. Cliquez sur l'onglet [Matériel], puis sur [Gestionnaire de périphériques] pour ouvrir la fenêtre « Gestionnaire de périphérique ».
3. Développez les entrées « Lecteurs de disque » et « Contrôleurs de bus USB ». « Lecteurs de disque » doit inclure « Yamaha Pocketrak USB Device », « Yamaha Pocketrak SD USB Device », et « Contrôleurs de bus USB » doit comporter le nom du périphérique de stockage de masse USB.

Si la fenêtre « Gestionnaire de périphériques » n'affiche pas les éléments appropriés :
Suivez pour ce faire les étapes ci-dessous.

1. Fermez (quittez) toutes les applications en cours sur l'ordinateur.
2. Déconnectez tous les périphériques USB externes (sauf la souris et le clavier si ces périphériques fonctionnent normalement), puis connectez l'enregistreur seul.
3. Si l'ordinateur possède plusieurs ports USB, essayez d'utiliser un port USB différent pour connecter l'appareil.
4. Si l'enregistreur est connecté via un concentrateur USB autoalimenté, enlevez le concentrateur, puis connectez directement l'enregistreur au port USB de l'ordinateur.

A propos des fichiers et des dossiers

Vous pouvez gérer les fichiers de l'enregistreur qui sont stockés dans des dossiers à partir d'un ordinateur connecté.

Vous pouvez également transférer des fichiers audio de l'appareil vers un ordinateur afin de les enregistrer ou d'un ordinateur vers l'appareil pour les lire.

1. Connectez l'appareil à l'ordinateur.
2. Cliquez sur [Poste de travail] dans le menu [démarrer].

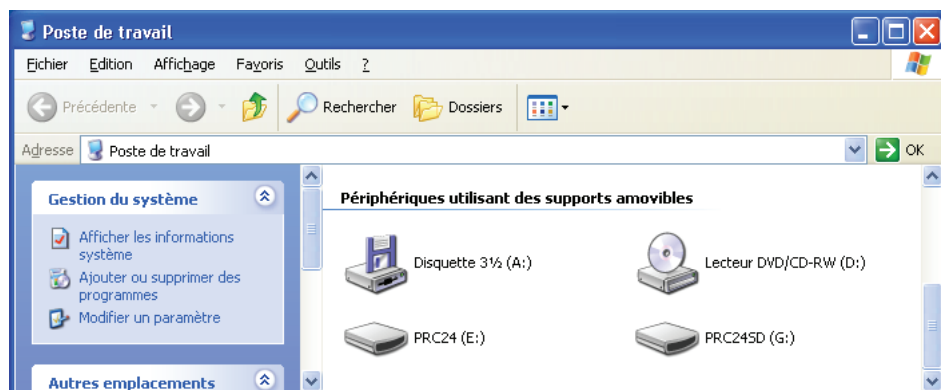

- L'appareil affiche [PRC24] comme nom du lecteur de la mémoire interne de l'enregistreur.
- Si vous avez formaté une carte microSD sur l'enregistreur, le nom du lecteur de la carte insérée dans l'appareil est [PRC24SD]. Si la carte microSD insérée dans l'appareil n'a pas été formatée sur l'enregistreur ou si une carte microSD n'a pas été insérée dans l'appareil, [Disque amovible] apparaît comme nom du lecteur.

3. Double-cliquez pour ouvrir [PRC24] ou [PRC24SD].

Le système affiche les dossiers de l'enregistreur.

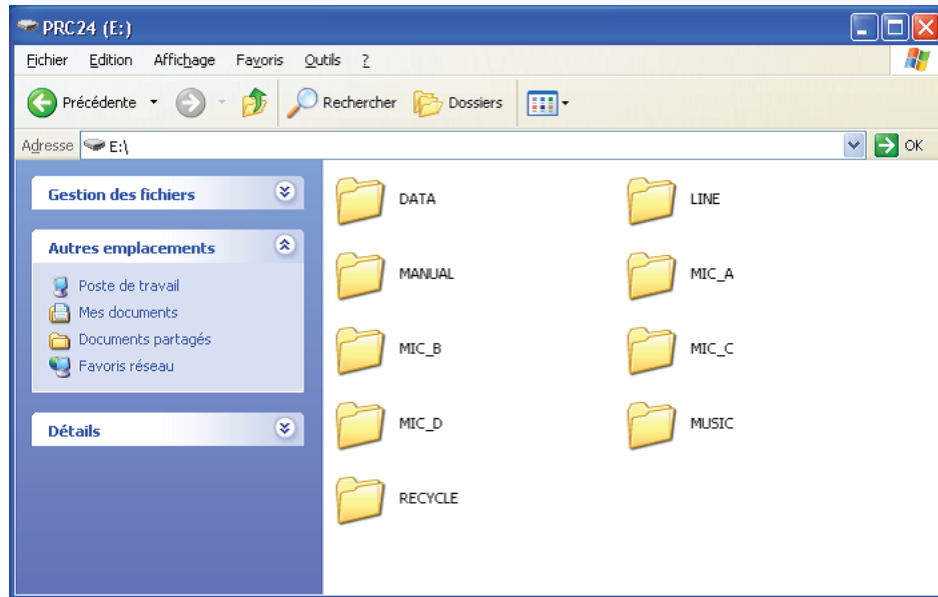

Remarque :

Si le système affiche le panneau « Quelle action voulez-vous que Windows exécute ? », cliquez successivement sur [Ouvrir le dossier pour afficher les fichiers], puis sur [OK]. Le système affiche alors les dossiers de l'enregistreur.

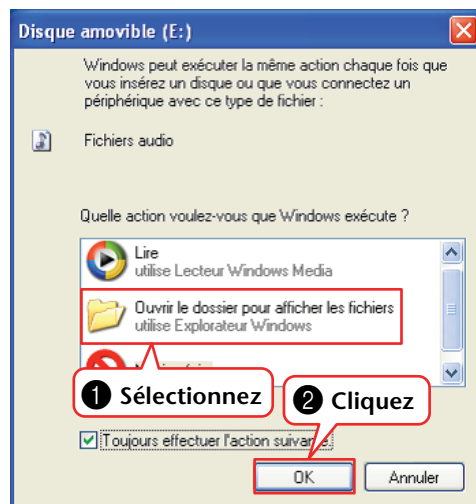

■ Les fichiers sont enregistrés dans les dossiers suivants sur la mémoire interne ou la carte microSD.

- MIC (A–D) / MIC_(A–D)_SD

Ces dossiers stockent des fichiers audio (au format MP3 ou WAV) enregistrés par l'appareil.

Remarque :

- Vous ne pouvez pas déplacer les fichiers vers un autre dossier. Par exemple, ne déplacez pas les fichiers du dossier A vers le dossier B, sinon il vous sera impossible de les lire.
- Notez également que si vous renommez un fichier MP3 ou WAV (enregistré initialement sur l'appareil) sur l'ordinateur, puis le retransférez dans le dossier MIC (A–D), vous ne pourrez plus le lire sur l'appareil. Pour lire le fichier, renommez-le en suivant les règles d'attribution de nom appropriées ou déplacez-le dans le dossier MUSIC (M) (voir [page 66](#)).

- MUSIC

Ce dossier contient de la musique et d'autres fichiers audio transférés à partir d'un ordinateur connecté.

Pour être lisibles, les fichiers transférés doivent être au format MP3 ou WMA, ou il doit s'agir de fichiers WAV enregistrés sur l'appareil. Aucune règle d'attribution de nom ne s'applique à ces fichiers.

L'enregistreur propose cinq fichiers de liste de lecture (PLIST1–5.M3U). Vous pouvez jouer vos morceaux préférés dans l'ordre de votre choix en créant des listes de lecture grâce aux fichiers enregistrés dans le dossier MUSIC (voir [page 41](#)).

Remarque :

- Les fichiers figurant dans chaque dossier sont automatiquement triés sous forme numérique par ordre croissant en se basant sur le numéro qui apparaît au début de chaque nom de fichier.
Si le chiffre varie (par ex., « 001xxxxx », « 01xxxxxx » et « 1xxxxxxx »), les fichiers sont triés dans l'ordre suivant : « 001xxxxx », « 01xxxxxx », puis « 1xxxxxxx ».

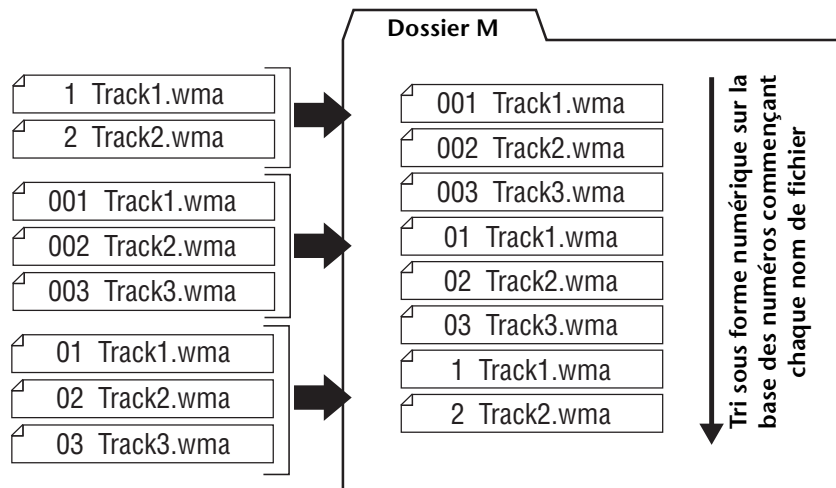

- Vous pouvez créer des sous-dossiers (jusqu'à deux niveaux hiérarchiques) dans le dossier MUSIC afin de classer les fichiers musicaux par albums ou par artistes (voir [page 65](#)).
- Notez que si le dossier MUSIC (M) contient un fichier portant le même nom que le fichier audio en cours de transfert à partir d'un ordinateur, celui stocké dans le dossier MUSIC est remplacé par le fichier transféré.

- **DATA**

Ce dossier contient des fichiers de données (MS Excel, MS Word, etc.) et vous permet d'utiliser l'enregistreur comme un lecteur flash USB ou un lecteur/graveur de carte microSD (disque amovible).

Remarque : _____

- *L'enregistreur ne lit aucun fichier audio ou musical stocké dans ce dossier.*
 - *Ce dossier est reconnu uniquement par un ordinateur connecté. L'appareil ne l'affiche pas sur son écran.*
-

- **LINE (L) / LINE (L)_SD**

Ce dossier contient les fichiers enregistrés sur d'autres appareils externes via la connexion de ligne.

Notez que si vous renommez un fichier MP3 (enregistré initialement sur l'appareil) sur l'ordinateur, puis le retransférez dans le dossier LINE (L), vous ne pourrez plus le lire sur l'appareil. Pour lire le fichier, renommez-le en suivant les règles d'attribution de nom appropriées ou déplacez-le dans le dossier MUSIC (M) (voir [page 66](#)).

- **RECYCLE**

Il s'agit du dossier Corbeille. Lorsque la fonction Recycle Bin est active, les fichiers supprimés y sont transférés. Vous pouvez restaurer les fichiers qui s'y trouvent, ce qui peut se révéler d'une aide précieuse en cas de suppression accidentelle d'un fichier.

- **MANUAL**

Ce dossier contient le Mode d'emploi et le Manuel de Référence au format PDF. Ces manuels sont répartis dans des sous-dossiers par langue.

Si vous initialisez la mémoire interne de l'enregistreur, le dossier MANUAL est également effacé. Le cas échéant, vous pouvez télécharger les manuels à partir du site Web suivant :

<http://www.yamaha.co.jp/manual/>

Remarque : _____

- *Ce dossier est reconnu uniquement par un ordinateur connecté. L'appareil ne l'affiche pas sur son écran.*
-

POCKETRAK C24 Structure des dossiers

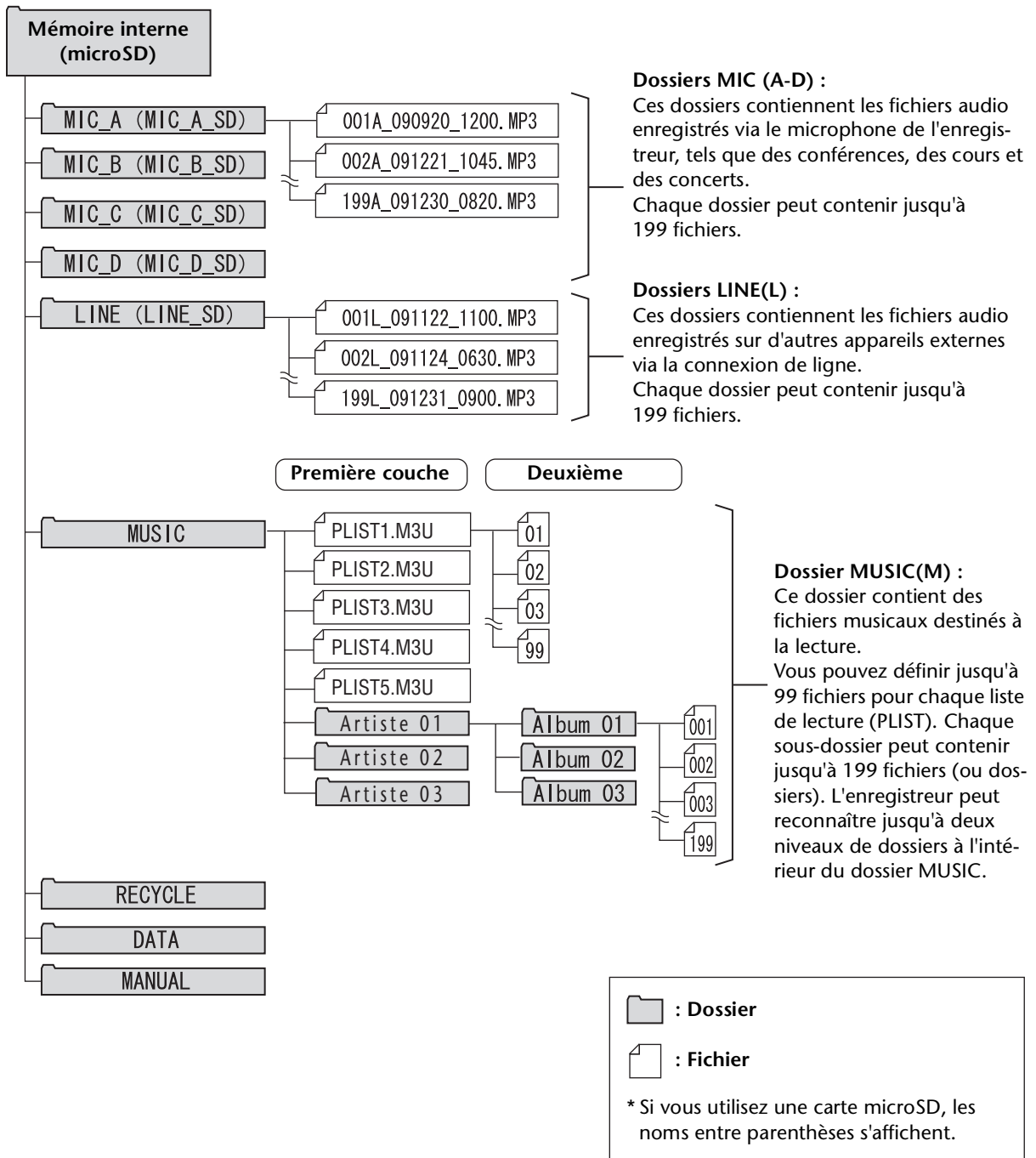

A propos des règles d'attribution de nom de fichiers

L'enregistreur nomme automatiquement les fichiers enregistrés en suivant les règles établies, comme illustré ci-dessous. Il n'affiche pas le numéro du fichier ni le type de dossier. Vous ne pouvez les afficher qu'avec un ordinateur connecté.

001A_091121_1200.MP3

① ② ③ ④ ⑤

- ① Numéro de fichier (001–199)
- ② Type de dossier (A–D : dossiers MIC ; A–D, L : dossier LINE)
- ③ Date d'enregistrement (année, mois, jour : date d'enregistrement du fichier)
- ④ Heure d'enregistrement (heure, minute : heure de début de l'enregistrement du fichier)
- ⑤ Extension (format de fichier : MP3 pour un fichier MP3 et WAV pour un fichier PCM)

Les fichiers transférés dans la Corbeille sont renommés comme suit :

Exemple : déplacement du fichier « 001A_091121_1200.MP3 » du dossier MIC_A vers la Corbeille

001_001A_091121_1200.MP3

① ② ③ ④ ⑤ ⑥

- ① Numéro de fichier utilisé dans la Corbeille (chaque fichier va être numéroté de manière séquentielle en fonction de la date de déplacement [par ex., 001, 002, 003, etc.])
L'enregistreur n'affiche pas ces numéros de fichiers sur son écran. Vous ne pouvez les afficher qu'avec un ordinateur connecté.
- ② Numéro de fichier (numéro du fichier utilisé avant son transfert dans la Corbeille)
- ③ Nom du dossier d'origine (dossier dans lequel se trouvait le fichier avant son transfert dans la Corbeille)
- ④ Date d'enregistrement (année, mois, jour : date d'enregistrement du fichier)
- ⑤ Heure d'enregistrement (heure, minute : heure de début de l'enregistrement du fichier)
- ⑥ Extension (format de fichier : MP3 pour un fichier MP3 et WAV pour un fichier PCM)

Transfert de fichiers audio de l'enregistreur vers un ordinateur

■ Windows :

1. Connectez l'appareil à votre ordinateur.
2. Dans le menu [Démarrer], sélectionnez [Poste de travail].
3. Double-cliquez sur le dossier [PRC24] ou [PRC24SD].
4. Double-cliquez sur le dossier contenant le fichier que vous voulez charger sur votre ordinateur.
5. Copiez le fichier à l'emplacement souhaité.

■ Macintosh :

1. Connectez l'appareil à votre ordinateur.
2. Double-cliquez sur l'icône de lecteur [PRC24] ou [PRC24SD] correspondant à l'enregistreur sur le Bureau.
3. Double-cliquez sur le dossier contenant le fichier que vous voulez charger sur votre ordinateur.
4. Copiez le fichier à l'emplacement souhaité.

Astuce :

Transfert de fichiers audio de l'ordinateur vers l'enregistreur

A l'étape 4 (pour Windows) ou 3 (pour Macintosh), faites glisser les fichiers audio que vous souhaitez transférer (tels que les fichiers MP3 ou WMA) dans le dossier [MUSIC]. Le dossier MUSIC (M) contient de la musique et d'autres fichiers audio transférés à partir d'un ordinateur connecté.

Avant de transférer des fichiers audio vers les dossiers MIC (A-D) ou LINE (L), renommez-les en suivant les règles en vigueur (voir [page 66](#)). L'appareil ne lit pas les fichiers non conformes aux règles d'attribution de nom, sauf s'ils se trouvent dans le dossier MUSIC (M).

Copie de fichiers audio sur un disque CD-R

Vous pouvez copier des fichiers audio (qui ont été enregistrés sur l'appareil) sur un disque CD-R en utilisant le Lecteur Windows Media.

Pour plus d'informations sur le téléchargement du Lecteur Windows Media, rendez-vous sur le site Web de Microsoft.

<http://www.microsoft.com/windows/windowsmedia/fr/>

Remarque :

- Les exemples utilisés dans cette section sont extraits de Windows XP et du Lecteur Windows Media 11.
- Pour copier des fichiers audio sur un disque CD-R, votre ordinateur doit être équipé d'un graveur de CD (de type CD-R/RW).

1. Dans le menu [Démarrer], sélectionnez [Tous les programmes], puis cliquez sur [Lecteur Windows Media] pour lancer le Lecteur Windows Media.
2. Cliquez avec le bouton droit sur [Graver] dans la barre de menus, puis sélectionnez [CD audio] ou [CD de données].

[CD audio]	Les fichiers audio sont convertis au format CD-DA et copiés sur un disque CD-R/RW. Vous pouvez lire le disque sur un lecteur CD compatible CD-R chez vous ou dans votre voiture.
[CD de données]	Les fichiers audio (MP3 ou PCM) sont copiés sur un disque CD-R/RW sans aucune conversion. Vous pouvez lire le disque sur un ordinateur, mais pas sur un lecteur de CD audio.

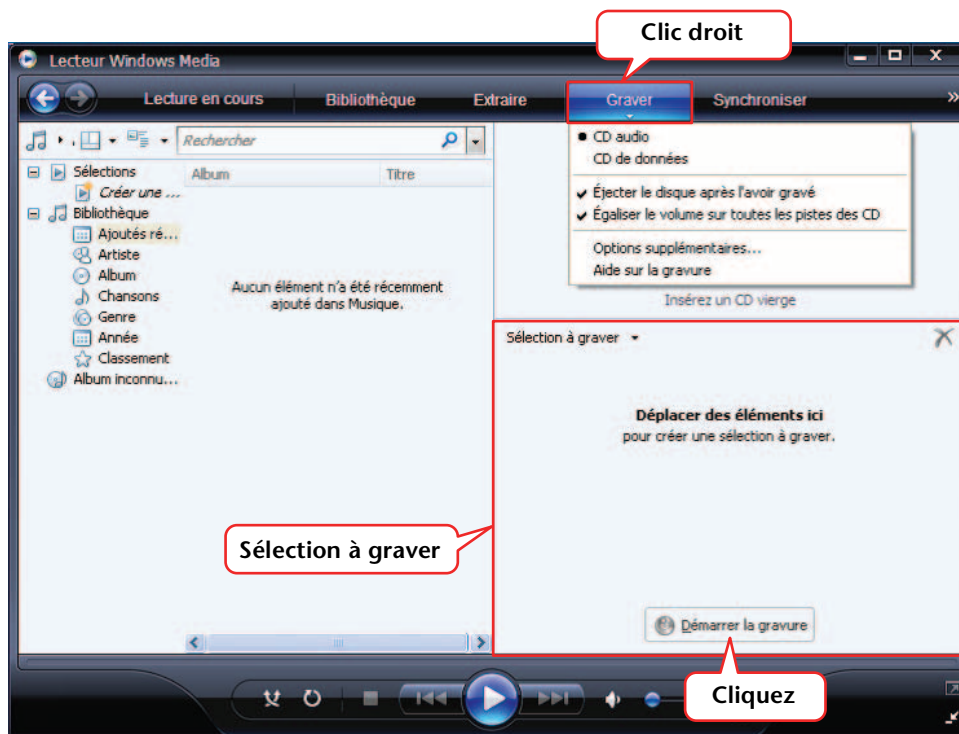

3. Insérez un disque CD-R/RW dans le graveur.
4. Faites glisser les fichiers audio à copier dans le volet Sélection à graver de la fenêtre Lecteur Windows Media.
5. Cliquez sur [Démarrer la gravure] pour lancer la copie des fichiers sur le disque CD-R/RW.

13 Utilisation de l'enregistreur comme lecteur de musique

Si vous installez le Lecteur Windows Media ou iTunes sur votre ordinateur et transférez des fichiers de musique vers l'enregistreur connecté, vous pouvez utiliser ce dernier comme lecteur de musique.

Pour plus d'informations sur le téléchargement du Lecteur Windows Media, rendez-vous sur le site Web de Microsoft.

<http://www.microsoft.com/windows/windowsmedia/fr/>

Remarque :

- Les exemples utilisés dans cette section sont extraits de Windows XP et du Lecteur Windows Media 11.
- La copie de données musicales vendues dans le commerce est strictement interdite, sauf pour un usage personnel.
- Yamaha n'accepte aucune protestation et ne prend en charge aucune garantie concernant le contenu des fichiers et ne peut être tenu responsable en cas de défaillance lors du transfert ou du téléchargement ou en cas de dommages ou d'effacement de fichiers de musique résultant d'un mauvais fonctionnement de l'appareil ou de l'ordinateur utilisé.

Extraction de CD (création de fichiers de musique compatibles à partir de CD de musique)

Vous pouvez importer des fichiers de musique à partir de CD de musique insérés dans le lecteur de votre ordinateur et les convertir au format MP3 ou WMA de manière à pouvoir les lire sur l'enregistreur.

1. Dans le menu [Démarrer], sélectionnez [Tous les programmes], puis cliquez sur [Lecteur Windows Media] pour lancer le Lecteur Windows Media.
2. Cliquez avec le bouton droit sur [Extraire] dans la barre de menus, puis sélectionnez [Formater] → [mp3].

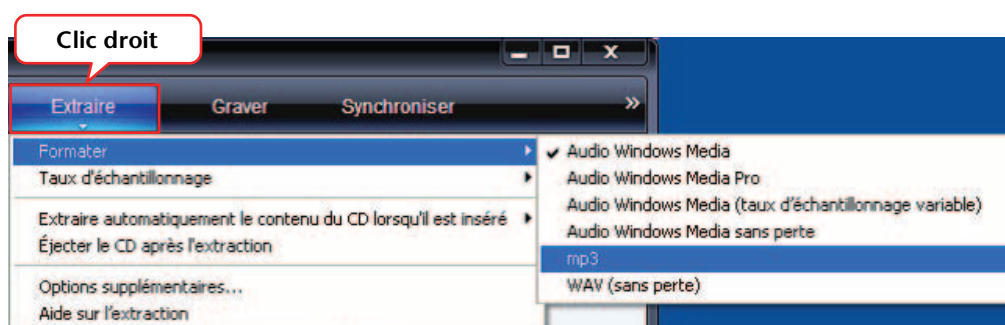

3. Cliquez sur [Extraire] dans la barre de menus.



4. Insérez un CD de musique dans le lecteur de CD-ROM de l'ordinateur.

Remarque : _____

Si l'ordinateur est connecté à Internet, le système obtient et affiche automatiquement les informations relatives au CD.

5. Cochez les cases correspondant aux titres que vous souhaitez extraire vers l'ordinateur, puis cliquez sur [Démarrer l'extraction].

Le système commence à extraire les titres sélectionnés du CD.

Remarque : _____

Vous pouvez également configurer le Lecteur Windows Media de telle sorte que l'extraction commence automatiquement lors de l'insertion d'un CD de musique.

Transfert de fichiers de musique vers l'enregistreur (fonction Synchroniser)

Vous pouvez transférer des fichiers audio (extraits d'un CD de musique) sur l'appareil en vue de les lire.

Pour plus d'informations sur l'extraction d'un CD de musique, reportez-vous à la section « Extraction de CD (création de fichiers de musique compatibles à partir de CD de musique) » à la page 69.

1. Dans le menu [Démarrer], sélectionnez [Tous les programmes], puis cliquez sur [Lecteur Windows Media] pour lancer le Lecteur Windows Media.
2. Cliquez sur [Synchroniser] dans la barre de menus.
3. Connectez l'appareil à l'ordinateur.

Remarque :

Si le système affiche la fenêtre « Installation du périphérique », cliquez sur [Terminer].

4. Cliquez avec le bouton droit sur [Synchroniser] dans la barre de menus, puis sélectionnez [Pocketrak] ou [Pocketrak SD] → [Options avancées...].
5. Cochez la case « Créer une hiérarchie de dossiers sur l'appareil » dans l'onglet [Synchroniser], puis cliquez sur [OK].

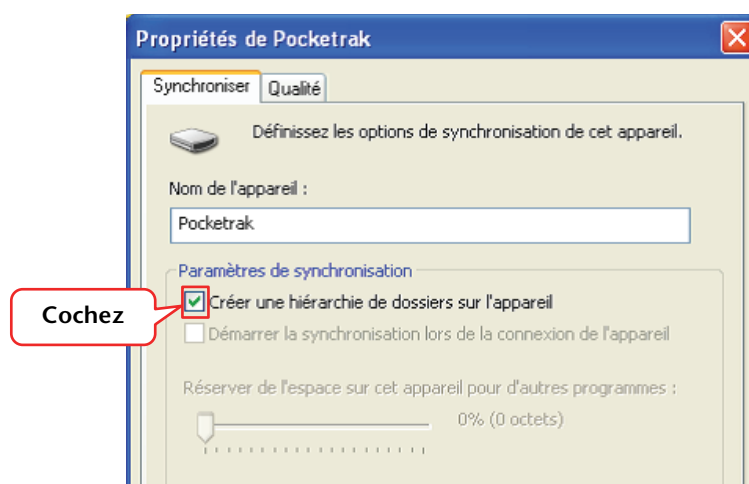

Remarque :

Si la case a déjà été cochée par défaut, il se peut que le dossier ne soit pas créé. Désactivez la case à cocher, activez-la à nouveau, puis cliquez sur [OK].

6. Faites glisser les fichiers de musique de votre choix depuis le volet Bibliothèque, dans la partie gauche de la fenêtre, vers la liste Synchroniser située dans la colonne de droite.

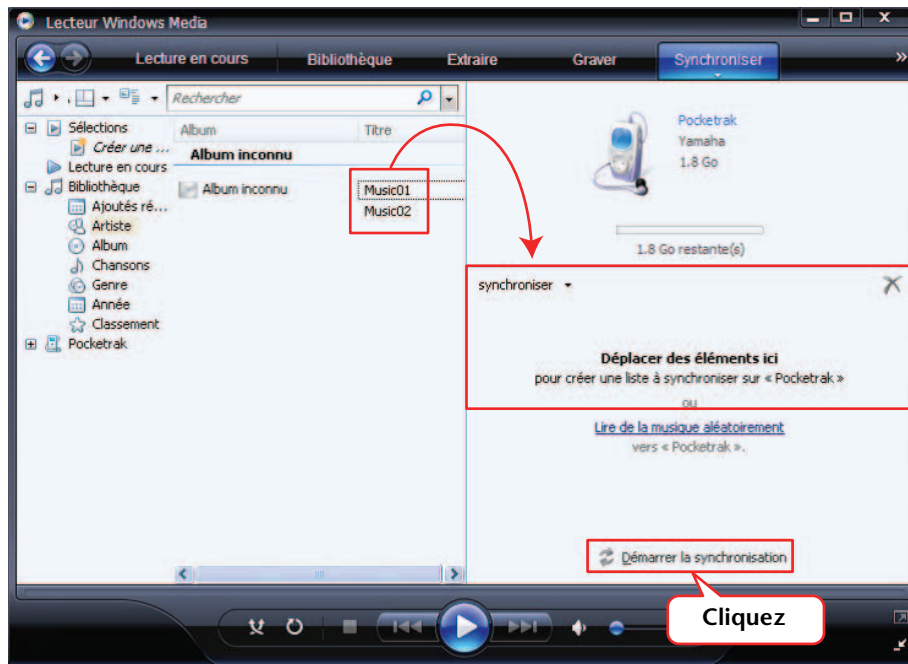

7. Cliquez sur [Démarrer la synchronisation].
Les fichiers vont être transférés vers l'enregistreur.

14 Installation de Cubase AI

L'enregistreur est fourni avec un DVD qui contient le logiciel de montage audio numérique « Cubase AI ». Vous pouvez l'utiliser pour modifier et mixer des fichiers audio. Cette section explique comment installer le Cubase AI. Reportez-vous au document PDF fourni avec le Cubase AI (Getting Started et Operation Manual, accessibles via le menu « Help »).

Remarque :

Cubase AI ne vous permet pas de copier des fichiers audio vers un CD-R. Pour copier des fichiers audio vers un CD-R, reportez-vous à la [page 68](#).

⚠ IMPORTANT

Le Contrat de licence utilisateur final Steinberg s'affiche lors de l'installation. Lisez attentivement le Contrat et installez le logiciel si vous en acceptez les conditions.

- 1. Démarrez l'ordinateur et ouvrez la session Administrateur.**
- 2. Insérez le DVD-ROM de Cubase AI dans le lecteur de DVD-ROM.**
- 3. Lorsque la fenêtre « WELCOME TO CUBASE AI » s'affiche, sélectionnez votre langue préférée en cliquant sur l'icône du drapeau national correspondant.**
- 4. Cliquez sur « Install CUBASE AI ».**
- 5. Suivez les instructions à l'écran pour installer le logiciel.**

Remarque :

Pour bénéficier de l'accès permanent à Cubase AI, du service d'assistance ainsi que d'autres avantages, vous devez enregistrer le logiciel et activer la licence correspondante. Pour cela, démarrez le logiciel lorsque l'ordinateur est connecté à Internet et suivez la procédure ci-après. Cliquez sur le bouton « Register Now » (Enregistrer maintenant) qui apparaît au démarrage du logiciel, puis complétez tous les champs requis pour l'enregistrement. Si vous n'enregistrez pas le logiciel, vous ne pourrez plus l'utiliser au terme d'un délai déterminé.

15 Annexe

Messages d'erreur

Vous trouverez, dans le tableau suivant, la description des messages d'erreur qui peuvent apparaître lors de l'utilisation de l'enregistreur.

Etat ou fonction de l'appareil	Message d'erreur	Description
Faible niveau de charge de la batterie/pile	LOW BATTERY! REPLACE BATTERY	La batterie est déchargée. Remplacez-la par une pile neuve.
Enregistrement	MEMORY FULL!	L'espace disponible sur la mémoire interne ou la carte microSD est insuffisant pour l'enregistrement.
	FILE FULL!	Vous avez essayé d'enregistrer plus de fichiers que la limite maximale autorisée pour le dossier sélectionné.
Lecture	NO DATA!	Vous avez appuyé sur la touche [PLAY], mais le dossier sélectionné ne contient aucun fichier.
	CANNOT CHANGE PLAYBACK SPEED!	Vous avez essayé de modifier la vitesse de lecture d'un enregistrement PCM. Cette opération n'est pas autorisée pour les fichiers PCM (WAV).
Modification (Index)	INDEX FULL!	Vous avez essayé d'insérer plus d'entrées d'index que le maximum autorisé (36) par fichier. Plus aucun index ne sera enregistré.
Modification (Découpage de fichier)	CANNOT DIVIDE! FOLDER FULL!	Vous avez essayé de découper un fichier alors que le dossier correspondant contenait déjà le nombre maximum de fichiers autorisés.
	CANNOT DIVIDE! MEMORY FULL!	L'espace disponible sur la mémoire interne ou la carte microSD est insuffisant pour le découpage d'un fichier.
	CANNOT DIVIDE! REC TIME TOO SHORT!	La durée de l'enregistrement est trop courte pour effectuer un découpage.
	CANNOT DIVIDE! AT THIS POINT	Vous ne pouvez pas découper le fichier au niveau du point actuel.

Etat ou fonction de l'appareil	Message d'erreur	Description
Modification (Ouverture/coupure en fondu)	CANNOT FADE IN! FILE TOO SHORT!	Le fichier est trop court (moins de dix secondes) pour qu'il soit possible d'appliquer l'effet d'ouverture en fondu.
	CANNOT FADE OUT! FILE TOO SHORT!	Le fichier est trop court (moins de dix secondes) pour qu'il soit possible d'appliquer l'effet de fermeture en fondu.
	CANNOT FADE IN! READ-ONLY FILE!	Le fichier auquel vous avez essayé d'appliquer l'effet d'ouverture en fondu n'est pas au format PCM (WAV). Ce type d'effet ne peut être appliqué qu'à des fichiers PCM (WAV).
	CANNOT FADE OUT! READ-ONLY FILE!	Le fichier auquel vous avez essayé d'appliquer l'effet de fermeture en fondu n'est pas au format PCM (WAV). Ce type d'effet ne peut être appliqué qu'à des fichiers PCM (WAV).
	MEMORY FULL!	L'espace disponible sur la mémoire interne ou la carte microSD est insuffisant pour l'application de l'effet d'ouverture ou de fermeture en fondu.
Modification (Général)	CANNOT EDIT! READ-ONLY MODE!	Vous avez essayé de modifier un fichier dans le dossier MUSIC à l'aide de la fonction [EDIT MENU].
Liste des fichiers	NO FILE	Le dossier sélectionné ne contient aucun fichier lisible sur l'appareil.
Corbeille	CANNOT EDIT! READ-ONLY MODE!	Vous avez essayé de modifier un fichier dans le dossier Recycle bin à l'aide de la fonction [EDIT MENU].
	FOLDER FULL!	Vous ne pouvez pas déplacer le fichier du dossier Corbeille vers son dossier d'origine car celui-ci contient déjà le nombre maximum de fichiers autorisés.
	RECYCLE BIN FULL!	Vous avez essayé de supprimer un fichier alors que la fonction Recycle Bin était activée et que le dossier Corbeille contenait déjà le nombre maximum de fichiers autorisés, à savoir 199.
	PLEASE EMPTY THE RECYCLE BIN FIRST!	L'espace disponible sur la mémoire interne ou la carte microSD est insuffisant, et les fichiers ou dossiers ne peuvent pas être supprimés. Videz le dossier Recycle Bin.
Carte microSD	NO MEDIA!	Vous avez essayé d'enregistrer ou de lire un fichier alors qu'aucune carte microSD n'était insérée. Insérez une carte mémoire microSD.
	SD CARD ACCESS ERROR! INSERT AGAIN!	L'appareil n'a pas reconnu la carte microSD insérée ou la carte est endommagée. Essayez de l'insérer à nouveau.
	SD CARD WRITE FAILURE!	L'enregistrement PCM est incomplet ou les données n'ont pas été enregistrées correctement.

Etat ou fonction de l'appareil	Message d'erreur	Description
Listes d'écoute	PLAYLIST FULL! TOO MANY FILES!	Vous avez essayé d'assigner un 100e fichier à l'une des listes de lecture (PLIST).
	PLAYLIST CAN BE EDITED ONLY IN MUSIC FOLDER	Vous avez essayé de sélectionner un fichier dans un dossier autre que le dossier MUSIC (M) et l'avez assigné à l'une des listes de lecture (PLIST).
	TOO MANY FILES FOR A PLAYLIST!	Vous avez essayé d'assigner plus de 100 fichiers à l'une des listes de lecture (PLIST).
	NO FILE IN PLAYLIST!	Le fichier original de la piste assignée à l'une des listes de lecture (PLIST) a été supprimé.

En cas de problème

L'appareil ne fonctionne pas.

Cause éventuelle	La batterie/pile est déchargée ou n'est pas correctement insérée.
Solution	Réinsérez la pile correctement ou remplacez-la par une nouvelle pile (reportez-vous au Mode d'emploi).

Les touches ne fonctionnent pas.

Cause éventuelle	La fonction de verrouillage est activée.
Solution	Réglez le commutateur [POWER/HOLD] (situé sur la face arrière de l'appareil) sur sa position d'origine afin d'annuler la fonction de verrouillage.

Cause éventuelle

La prise USB est branchée à l'ordinateur.

Solution Déconnectez l'appareil de l'ordinateur (voir [page 60](#)).

L'appareil ne reconnaît pas la carte microSD insérée.

Cause éventuelle	La carte microSD n'est pas insérée correctement.
Solution	Mettez l'appareil hors tension, puis insérez correctement la carte microSD.

Cause éventuelle La carte microSD a été formatée sur un ordinateur ou sur un périphérique autre que l'appareil.

Solution Utilisez l'appareil pour formater la carte microSD (voir [page 50](#)).

Absence de son.	
Cause éventuelle	Le volume est réglé trop bas.
Solution	Utilisez la touche [VOLUME] (+/-) pour régler le volume.

Impossible de lire les fichiers stockés dans les dossiers MIC (A–D), LINE ou Recycle Bin ().	
Cause éventuelle	Le nom de fichier n'est pas correct.
Solution	Si vous renommez le fichier sur l'ordinateur, puis le retransférez dans le dossier d'origine, vous ne pourrez plus le lire sur l'appareil. Pour lire le fichier, transférez-le vers le dossier MUSIC (M).

Cause éventuelle	Le fichier audio n'est pas au format WAV pris en charge par l'appareil.
Solution	L'appareil lit uniquement les fichiers WAV qu'il a enregistrés.

Des fichiers stockés dans le dossier MUSIC (M) ne peuvent pas être lus (correctement ou pas du tout).	
Cause éventuelle	Le format de fichier n'est pas pris en charge par l'appareil.
Solution	Utilisez des fichiers MP3 ou WMA.

Cause éventuelle	Le fichier audio n'est pas au format PCM (WAV) pris en charge par l'appareil.
Solution	L'appareil lit uniquement les fichiers WAV qu'il a enregistrés.

Cause éventuelle	Le fichier a été transféré vers un emplacement incorrect.
Solution	L'appareil lit uniquement les fichiers transférés dans le dossier MUSIC (M) à partir de l'ordinateur. Veillez à transférer les fichiers dans le dossier MUSIC (M) dans [PRC24] ou [PRC24SD].

Cause éventuelle	Le fichier n'est pas compatible avec l'appareil.
Solution	Créez un fichier à l'aide d'un autre logiciel de conversion MP3/WMA.

Cause éventuelle	Les fichiers répertoriés dans la liste de lecture ne figurent pas dans le dossier MUSIC (M).
Solution	Supprimez les noms de fichiers de la liste de lecture. Une autre solution consiste à transférer les fichiers manquants dans le dossier MUSIC (M).

Cause éventuelle	Le nombre maximum de fichiers pouvant être pris en charge a été excédé.
Solution	L'unité peut lire jusqu'à 199 fichiers par dossier. Si le dossier contient des sous-dossiers, le nombre maximum de fichiers pouvant être pris en charge est réduit du nombre de sous-dossiers. Enregistrez les fichiers supplémentaires dans un autre dossier.

Impossible de découper un fichier.	
Cause éventuelle	L'espace disponible sur la mémoire interne ou la carte microSD est peut-être insuffisant.
Solution	Effacez les fichiers superflus (voir page 48).

Cause éventuelle	Le fichier est trop court pour pouvoir être coupé.
Solution	La longueur de fichier minimale requise pour l'opération de découpage varie en fonction du mode d'enregistrement (voir page 38).

Impossible d'effacer un fichier.	
Cause éventuelle	L'attribut du fichier est défini sur « read only » (lecture seule).
Solution	Connectez l'appareil à un ordinateur et changez l'attribut du fichier ou supprimez le fichier directement à partir de l'ordinateur. Une autre solution consiste à formater la carte microSD (voir page 50).

L'icône [PRC24] ou [PRC24SD] n'apparaît pas lorsque vous connectez l'unité à l'ordinateur.	
Cause éventuelle	L'appareil n'est pas correctement connecté à l'ordinateur.
Solution	Assurez-vous que la prise USB sur l'appareil est correctement connectée à l'ordinateur (voir page 59).

Cause éventuelle	L'appareil ne reçoit pas une puissance suffisante de l'ordinateur.
Solution	Si l'enregistreur est connecté via un concentrateur USB autoalimenté, enlevez le concentrateur, puis connectez directement l'enregistreur au port USB de l'ordinateur. Une autre solution consiste à utiliser un concentrateur USB auto-alimenté (avec adaptateur de courant). Si l'ordinateur possède plusieurs ports USB, essayez d'utiliser un port USB différent pour connecter l'appareil (voir page 59).

Cause éventuelle	L'appareil a été détecté comme une unité de réseau.
Solution	Si une unité réseau a été affectée, la lettre d'unité (lettre de l'alphabet utilisée comme nom d'unité) est déjà prise. Dans ce cas, il se peut que l'icône [PRC24] ou [PRC24SD] ne soit pas créée. Changez l'attribution des unités réseau et reconnectez l'appareil. Pour plus d'informations sur la réaffectation de l'unité réseau, contactez votre administrateur réseau.

Cause éventuelle	L'ordinateur connecté ne reconnaît pas l'appareil.
Solution	Si l'ordinateur ne reconnaît pas l'appareil, essayez de le reconnecter. Si vous connectez l'appareil à un ordinateur non pris en charge, Yamaha n'est pas en mesure de garantir son fonctionnement (voir page 59).

La vitesse de transfert des fichiers (de l'ordinateur vers l'appareil) est lente.	
Cause éventuelle	L'appareil est connecté à un port USB 1.1 de l'ordinateur.
Solution	Connectez l'appareil à un port de type USB2.0.

L'icône « Connecté » n'apparaît pas sur l'écran de l'appareil si celui-ci est connecté à un ordinateur.	
Cause éventuelle	L'appareil n'est pas correctement connecté à l'ordinateur.
Solution	Il arrive que l'icône « Connecté » n'apparaisse pas sur l'écran de l'appareil ou que celui-ci ne soit pas reconnu lors de sa connexion à l'ordinateur. Déconnectez l'appareil de l'ordinateur, puis connectez-le de nouveau.

Les sons audio enregistrés sont brouillés par le bruit.	
Cause éventuelle	Le bruit du vent a été enregistré.
Solution	Le microphone stéréo intégré est très sensible. Par conséquent, une légère brise ou un léger souffle (même une infime brise d'air conditionné effleurant directement les microphones) sera enregistré comme un bruit. Pour réduire le bruit dû au vent, ainsi que d'autres bruits ambiants : <ul style="list-style-type: none"> • Activez le filtre passe-haut via l'option de menu [HPF] (voir page 17). • Réglez [MIC SENS] (sensibilité du microphone) sur [LOW] (voir page 13).

Le son enregistré est déformé.	
Cause éventuelle	Le niveau de sensibilité du microphone n'est peut-être pas réglé de manière appropriée.
Solution	<ul style="list-style-type: none"> • Réglez [MIC SENS] (sensibilité du microphone) sur [LOW] (voir page 13). Si une distorsion est encore audible, définissez le filtre passe-haut sur ON (voir page 17). • Si la fonction ALC est désactivée, définissez le limiteur de crête sur ON (voir page 17).

Coupure de son.	
Cause éventuelle	<ul style="list-style-type: none"> • La carte microSD n'a pas été formatée sur l'appareil, mais sur un ordinateur ou un autre périphérique. • Il se peut que le taux de fragmentation de la carte microSD soit élevé.
Solution	Utilisez l'appareil pour formater la carte microSD (voir page 50).

Cause éventuelle	Vous utilisez une carte microSD qui n'est pas recommandée par Yamaha.
Solution	Utilisez une carte microSD recommandée par Yamaha (reportez-vous au Mode d'emploi).

La date et l'heure affichées ne sont pas correctes.	
------------------------------------------------------------	--

Solution	Réglez la date et l'heure (voir page 55).
-----------------	------------------------------------------------------------

La suppression de fichiers n'augmente pas l'espace disponible.	
-----------------------------------------------------------------------	--

Cause éventuelle	La fonction Recycle Bin est activée.
-------------------------	--------------------------------------

Solution	Videz régulièrement le dossier Corbeille (voir page 47).
-----------------	---------------------------------------------------------------------------

La minuterie ne fonctionne pas correctement. (L'enregistrement par minuterie a échoué.)	
------------------------------------------------------------------------------------------------	--

Cause éventuelle	Le calendrier a été initialisé.
-------------------------	---------------------------------

Solution	Réglez la fonction calendrier (date et heure) (voir page 55).
-----------------	--------------------------------------------------------------------------------

Cause éventuelle	Le dossier cible d'enregistrement est complet.
-------------------------	------------------------------------------------

Solution	<ul style="list-style-type: none"> • Supprimez les fichiers superflus (voir page 48). • Sélectionnez un dossier différent pour l'enregistrement.
-----------------	------------------------------------------------------------------------------------------------------------------------------------------------------------------------------------------

Cause éventuelle	La batterie est déchargée.
-------------------------	----------------------------

Solution	Remplacez la pile (reportez-vous au Mode d'emploi).
-----------------	-----------------------------------------------------

Cause éventuelle	L'espace disponible sur la mémoire interne ou la carte microSD est peut-être insuffisant.
-------------------------	-------------------------------------------------------------------------------------------

Solution	Supprimez les fichiers superflus (voir page 48).
-----------------	-------------------------------------------------------------------

Cause éventuelle	La carte microSD a été sélectionnée comme destination de l'enregistrement, mais la carte n'a pas été insérée dans l'enregistreur.
-------------------------	-----------------------------------------------------------------------------------------------------------------------------------

Solution	Insérez une carte microSD dans l'enregistreur.
-----------------	------------------------------------------------

Questions Fréquentes

Q : Pourquoi entend-on un bruit de froissement dans les enregistrements ?

A : Un bruit de froissement peut être enregistré si vous déplacez l'appareil ou si vous bougez les doigts en tenant l'appareil pendant l'enregistrement. Si possible, essayez de ne pas déplacer l'appareil pendant l'enregistrement.

Q : Comment faire pour transférer les enregistrements sur des bandes/cassettes ou des MD ?

A : Utilisez un câble audio (muni de connecteurs stéréo de 3,5 mm) pour raccorder l'appareil à un magnétophone à bande/cassette ou à un enregistreur MD, puis copiez les enregistrements voulus vers une bande/cassette ou un MD.

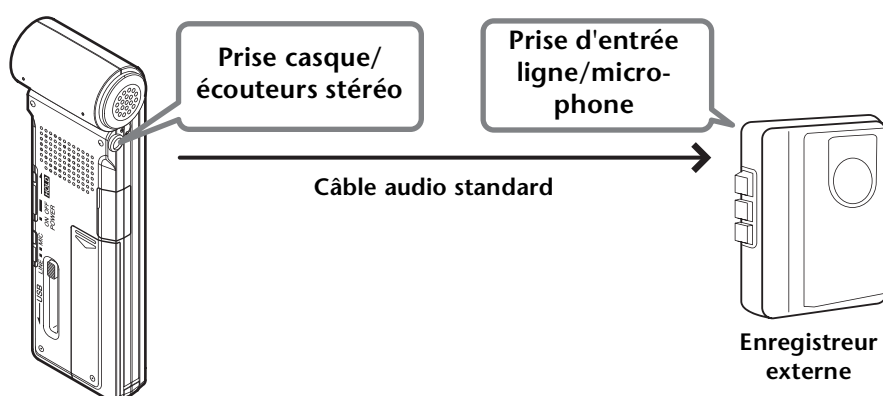

Câble audio compatible

Prise sur l'enregistreur externe	Câble audio
Entrée microphone	Connecteur mini-jack de 3,5 mm, avec résistance
Entrée ligne	Connecteur mini-jack de 3,5 mm, sans résistance

- * Utilisez un câble audio stéréo.
- * Avant de recopier les enregistrements, réglez le niveau d'enregistrement sur l'appareil.
- * Il est également possible de recopier des enregistrements à partir d'un magnétophone à bande/cassette ou d'un lecteur MD vers l'appareil (voir [page 11](#)).

Q : Existe-t-il des astuces pour obtenir une bonne qualité d'enregistrement ?

A : Faites un essai préalable pour déterminer le mode d'enregistrement et la sensibilité optimum, car les conditions d'enregistrement varient selon l'environnement et les circonstances.

Q : Je ne peux pas lire un fichier enregistré qui a été stocké sur mon ordinateur, puis retransféré vers l'appareil.

A : Vous avez sans doute changé le nom du fichier sur l'ordinateur. Si vous changez le nom d'un fichier, le fichier ne pourra pas être lu, même s'il est retransféré vers le dossier MIC(A-D) ou LINE. Toutefois, vous pourrez lire le fichier en le transférant vers le dossier MUSIC.

Caractéristiques techniques

Systèmes d'exploitation pris en charge	Windows 7, Vista, XP Edition Professionnelle/Edition Familiale			
	Mac OS X 10.4, 10.5, 10.6			
Supports pris en charge	Carte microSD/SDHC			
Mode d'enregistrement et durée totale d'enregistrement estimée (avec la mémoire interne de 2 Go)	PCM	24 bits	96kHz	Environ 55 min.
			88,2kHz	Environ 1h.
			48kHz	Environ 1h50.
			44,1kHz	Environ 2h.
		16 bits	96kHz	Environ 1h25.
			88,2kHz	Environ 1h30.
			48kHz	Environ 2 heures et 50 minutes.
			44,1kHz	Environ 3h.
	MP3	320 kbps		Environ 13h30.
		192 kbps		Environ 22h30.
		128 kbps		Environ 34h.
		64 kbps		Environ 68h.
32 kbps		Environ 136h.		
Format d'enregistrement	MP3, PCM (WAV)			
Format de lecture	MP3 (MPEG1 LAYER3, MPEG2 LAYER3), WMA			
	PCM (seuls les fichiers enregistrés sur cet appareil sont pris en charge)			
Réponse en fréquence (enregistrement avec un microphone externe)	PCM	96kHz/24, 16 bits		40Hz –47kHz
		88,2kHz/24, 16 bits		40Hz –43kHz
		48kHz/24, 16 bits		40Hz –23kHz
		44,1kHz/24, 16 bits		40Hz –21,7kHz
	MP3	320 kbps		40Hz –21kHz
		192 kbps		40Hz –20kHz
		128 kbps		40Hz –17kHz
		64 kbps		40Hz –7,6kHz
		32 kbps		40Hz –6,7kHz
	Réponse en fréquence (enregistrement avec le microphone intégré)	100–20 000 Hz (enregistrement PCM) * La réponse en fréquence supérieure varie en fonction du mode d'enregistrement sélectionné avec un microphone externe. La réponse en fréquence inférieure est de 100Hz dans tous les modes d'enregistrement MP3.		
Réponse en fréquence (lecture)	20–23,000Hz			
Fréquence d'échantillonnage	16kHz–96kHz			
Débit binaire (lecture)	16–320 kbps (MP3)			
	32–192 kbps (WMA) * Il se peut que certains fichiers ne soient pas lus correctement.			
Connecteurs	USB, mini-jack 3,5 mm pour casque stéréo, microphone stéréo (entrée ligne) mini-jack de 3,5 mm, emplacement pour carte microSD			
Température de fonctionnement	+5 °C – +35 °C (+41 °F – +95 °F)			

Sortie (casque)	10 mW + 10 mW (pour une charge de 16Ω)
Alimentation	Pile alcaline « AAA/LR03 » (1) ou pile à hydrure de nickel métallique « AAA » (1)
Durée de vie de la pile en mode enregistrement	Pile alcaline : MP3 64 kbps : environ 26 heures, PCM 44,1 kHz 16 bits : environ 16 heures (Condition d'enregistrement : Voyant d'enregistrement éteint, rétroéclairage désactivé, contrôle de l'enregistrement désactivé, fonction ALC activée)
Durée de vie de la pile pour une lecture via le casque	Pile alcaline : MP3 64 kbps : environ 34 heures, PCM 44,1 kHz 16 bits : environ 18 heures (Condition de lecture : voyant de lecture éteint, rétroéclairage désactivé, égaliseur audio sur FLAT)
Durée de vie de la pile pour une lecture via les haut-parleurs	Pile alcaline : MP3 64 kbps : environ 19 heures, PCM 44,1 kHz 16 bits : environ 14 heures (Condition de lecture : voyant de lecture éteint, rétroéclairage désactivé, égaliseur audio sur FLAT)
Dimensions	Environ 37,6 (L) x 113,0 (H) x 21,1 (P) mm 1-1/2 (L) x 4-7/16 (H) x 13/16 (P) pouces
Poids	Environ 57 g (2,0 oz) (y compris une pile alcaline)
Accessoires inclus	Pile alcaline AAA/LR03 (1) DVD-ROM (1) Attache (1) Mode d'emploi (1)

- L'autonomie de la pile varie en fonction du type et du fabricant de la pile, des conditions de stockage, de l'utilisation, de la température ambiante, etc. Les valeurs d'autonomie mentionnées ci-dessus sont fournies à titre indicatif et ne sont pas garanties.
- L'autonomie d'une pile à hydrure de nickel métallique correspond à environ 70 % de celle d'une pile alcaline. La tension d'une pile à hydrure de nickel métallique est également différente de celle d'une pile alcaline. Par conséquent, la charge restante d'une pile à hydrure de nickel métallique peut ne pas s'afficher correctement. Vous ne pouvez pas charger ce type de pile à l'aide de l'appareil.
- La durée d'enregistrement disponible se réfère à la durée d'enregistrement totale optimale disponible pour tous les dossiers, et part du principe qu'il n'existe aucune donnée enregistrée dans la mémoire et qu'un enregistrement continu est réalisé sans changer le mode d'enregistrement.
- L'espace mémoire maximum par enregistrement (enregistrement en continu) dans un seul fichier est de 2 Go. Si ce chiffre est atteint, l'enregistrement dans le fichier suivant démarrera automatiquement dans environ deux secondes (en cas d'utilisation d'une carte microSDHC). Toutefois, vous ne pourrez pas enregistrer en continu au-delà de l'autonomie de la pile.
- Lors de l'achat de l'enregistreur, les manuels sont enregistrés au format PDF dans la mémoire interne. Dès lors, la durée totale d'enregistrement est plus courte que celle mentionnée ci-dessus.
- Les caractéristiques et les descriptions du présent Mode d'emploi sont fournies à titre d'information seulement. Yamaha Corp. se réserve le droit de modifier les produits et les caractéristiques à tout moment et sans préavis. Les caractéristiques, le matériel ou les options peuvent varier selon le lieu de distribution ; veuillez par conséquent vous renseigner auprès de votre revendeur Yamaha.

Index

A

Alarme	51
ALC (Contrôle automatique du niveau)....	13
ALC/DELETE, touche	5
Appareil audio externe	11
Auto Divide.....	20
Avance rapide	25

B

Backlight.....	57
Beat	36
Bip sonore	56

C

Câble audio	11, 81
Calibrage	34
Caractéristiques techniques.....	82
Carte microSD	6, 50
Casque d'écoute	25
CD.....	68, 69
CD, extraction	69
Compartiment batterie/pile	6
Contrast.....	57
Corbeille	44
Cubase AI	73

D

Date	55
Déclenchement par la voix « VAS » (Voice activated system).....	19
Découpage de fichiers	37
Dossier.....	61
Durée totale d'enregistrement.....	82

E

Ecran LCD.....	4, 7
EDIT MENU	37
Egaliseur audio.....	31
Egaliseur d'enregistrement.....	14
En cas de problème	60, 76
Enregistrement	61, 65
Enregistrement à partir d'un appareil audio externe (tel qu'un lecteur CD)	11
EQ (égaliseur)	14, 31

F

Fade in (Ouverture par fondu sonore).....	39
Fermeture en fondu	39
Fichier.....	61
Fichiers audio.....	67
Fichiers, transfert	67
Filtre passe-haut (HPF)	17
Formatage de la mémoire interne/ carte microSD	50
Fréquence.....	14, 31

H

Haut-parleur	6
--------------------	---

I

Index	40
Indicateur de niveau	24
Indicateurs affichés pendant la lecture	24
Initialisation	58
Formatage de la mémoire interne/ carte microSD.....	50
Réinitialisation des paramètres des menus	58

L

Lecteur CD	11
Lecteur Windows Media	68
Lecture	23
Lecture de fichiers	23
Lecture répétée	29
Utilisation de la fonction de lecture en mode Phrase.....	28
Utilisation de la fonction de lecture répétée A-B.....	28
Utilisation de la fonction Saut de lecture	27
Lecture répétée.....	28, 29
LED (Voyant)	5, 22
Limiteur de crête (enregistrement).....	17
Liste de lecture	41

M

Manual (Manuel).....	2
Marche arrière rapide	25
MD (Mini-disque)	81
MENU RESET	58

Messages d'erreur	74	Suppression de tous les fichiers d'un dossier	49
Métronome	35	Suppression de toutes les données	50
MIC/LINE, commutateur	6	Synchro	71
Microphone	10	T	
Microphone externe	10	Tempo	35
Microphone stéréo	6	TIME SEARCH	30
Minuterie	21	Timer	51
Mise hors tension automatique	56	Tonalité	34
Mode d'enregistrement	12	Touche MENU/FOLDER	4
Modification de fichiers	37	Touche PLAY	4
MP3	7, 12	Touche REC	4
Musique	69	Touches ◀◀/▶▶	5
N		Touches INPUT/SPEED (+/-)	5
Noms de fichiers	38, 66	Touche STOP	4
O		Tuner	34
Ordinateur	59	Type	55
P		U	
PCM (WAV)	7, 12	USER	16, 33
PCM linéaire	7	V	
POWER/HOLD, commutateur	6	Version	58
Préférences, paramètres	55	Vitesse de lecture	26
Prise casque	6	VOLUME (+/-), touches	5
Prise MIC/LINE	5		
Prise mini stéréo	11		
Prise USB	6		
Q			
Qualité audio	12		
Questions Fréquentes	81		
R			
Recherche de l'index	25		
Recherche du fichier à lire	25		
Reproduction A-B Repeat	28		
S			
Saut de lecture	27		
Sensibilité du microphone	13		
Seuil de déclenchement (valeur VAS)	19		
Speed (Vitesse)			
Changement de la vitesse de lecture ...	26		
Réglage du tempo du métronome (vitesse)	35		
Structure des dossiers	65		
Suppression			
Suppression d'un fichier sélectionné	48		