



G

Digital Sound Projector/
Projecteur Numérique de Son

YSP-1600



Quick Reference Guide
Guide de référence rapide
Kurzanleitung
Snabbreferensguide
Guida rapida
Guía de referencia rápida
Snelgids
Краткое руководство

musicCast

For more detailed information, refer to the Owner's Manual on the CD-ROM.

Caution: Do not attempt to play this CD-ROM in an audio player.

English

Pour de plus amples informations, reportez-vous au Mode d'emploi qui se trouve sur le CD-ROM.

Attention : N'essayez pas de lire ce CD-ROM dans un lecteur audio.

Français

Ausführlichere Informationen finden Sie in der Bedienungsanleitung auf der CD-ROM.

Achtung: Versuchen Sie nicht, diese CD-ROM in einem CD-Player abzuspielen.

Deutsch

För detaljerad information, se bruksanvisningen på CD-ROM-skivan.

Observera: Försök ej att spela upp denna CD-ROM-skiva på en cd-ljudspelare.

Svenska

Per maggiori informazioni dettagliate fare riferimento al Manuale di istruzioni sul CD-ROM.

Attenzione: non riprodurre il CD-ROM in un lettore audio.

Italiano

Para obtener más información, consulte el Manual de instrucciones que encontrará en el CD-ROM.

Precaución: No intente reproducir este CD-ROM en un reproductor de audio.

Español

Raadpleeg de gebruiksaanwijzing op de CD-ROM voor meer gedetailleerde informatie.

Let op: probeer deze CD-ROM niet af te spelen in een audiospeler.

Nederlands

Более подробная информация приведена в Инструкции по эксплуатации на диске CD-ROM.

Предостережение: Не пытайтесь воспроизвести этот CD-ROM на аудиоплеере.

Русский

CAUTION: READ THIS BEFORE OPERATING YOUR UNIT.

- 1 To assure the finest performance, please read this manual carefully. Keep it in a safe place for future reference.
- 2 Install this sound system in a well ventilated, cool, dry, clean place - away from direct sunlight, heat sources, vibration, dust, moisture, and/or cold. For proper ventilation, allow the following minimum clearances.
Top: 10 cm, Rear: 10 cm, Sides: 10 cm
- 3 Locate this unit away from other electrical appliances, motors, or transformers to avoid humming sounds.
- 4 Do not expose this unit to sudden temperature changes from cold to hot, and do not locate this unit in an environment with high humidity (i.e. a room with a humidifier) to prevent condensation inside this unit, which may cause an electrical shock, fire, damage to this unit, and/or personal injury.
- 5 Avoid installing this unit where foreign object may fall onto this unit and/or this unit may be exposed to liquid dripping or splashing. On the top of this unit, do not place:
 - Other components, as they may cause damage and/or discoloration on the surface of this unit.
 - Burning objects (i.e. candles), as they may cause fire, damage to this unit, and/or personal injury.
 - Containers with liquid in them, as they may fall and liquid may cause electrical shock to the user and/or damage to this unit.
- 6 Do not cover this unit with a newspaper, tablecloth, curtain, etc. in order not to obstruct heat radiation. If the temperature inside this unit rises, it may cause fire, damage to this unit, and/or personal injury.
- 7 Do not plug in this unit to a wall outlet until all connections are complete.
- 8 Do not operate this unit upside-down. It may overheat, possibly causing damage.
- 9 Do not use force on switches, knobs and/or cords.
- 10 When disconnecting the power cable from the wall outlet, grasp the plug; do not pull the cable.
- 11 Do not clean this unit with chemical solvents; this might damage the finish. Use a clean, dry cloth.
- 12 Only voltage specified on this unit must be used. Using this unit with a higher voltage than specified is dangerous and may cause fire, damage to this unit, and/or personal injury. Yamaha will not be held responsible for any damage resulting from use of this unit with a voltage other than specified.
- 13 To prevent damage by lightning, keep the power cable and outdoor antennas disconnected from a wall outlet or this unit during a lightning storm.
- 14 Do not attempt to modify or fix this unit. Contact qualified Yamaha service personnel when any service is needed. The cabinet should never be opened for any reasons.
- 15 When not planning to use this unit for long periods of time (i.e. vacation), disconnect the AC power plug from the wall outlet.
- 16 Be sure to refer to the "Troubleshooting" section of the Owner's Manual on the CD-ROM for common operating errors before concluding that this unit is faulty.
- 17 Before moving this unit, press \odot to set it to standby mode and disconnect the AC power plug from the wall outlet.
- 18 Condensation will form when the surrounding temperature changes suddenly. Disconnect the power cable from the outlet, then leave this unit alone.
- 19 When using this unit for a long time, this unit may become warm. Turn the power off, then leave this unit alone for cooling.
- 20 Install this unit near the AC outlet and where the AC power plug can be reached easily.
- 21 The batteries shall not be exposed to excessive heat such as sunshine, fire or the like. When you dispose of batteries, follow your regional regulations.
- 22 Excessive sound pressure from earphones and headphones can cause hearing loss.
- 23 Keep the product out of reach of children to avoid them swallowing small parts.

This unit is not disconnected from the AC power source as long as it is connected to the wall outlet, even if this unit itself is turned off by \odot . This state is called the standby mode. In this state, this unit is designed to consume a very small quantity of power.

WARNING

TO REDUCE THE RISK OF FIRE OR ELECTRIC SHOCK, DO NOT EXPOSE THIS UNIT TO RAIN OR MOISTURE.

Do not use this unit within 22 cm (9 inches) of persons with a heart pacemaker implant or defibrillator implant.

Radio waves may affect electro-medical devices.
Do not use this unit near medical devices or inside medical facilities.

The name plate for YSP-1600 is located on the bottom of the unit.

■ Notes on remote controls and batteries

- Do not spill water or other liquids on the remote control.
- Do not drop the remote control.
- Do not leave or store the remote control in the following conditions:
 - places of high humidity, such as near a bath
 - places of high temperatures, such as near a heater or stove
 - places of extremely low temperatures
 - dusty places
- Insert the battery according to the polarity markings (+ and -).
- Change all batteries if you notice the following conditions:
 - the operation range of the remote control narrows
- If the batteries run out, immediately remove them from the remote control to prevent an explosion or acid leak.
- If you find leaking batteries, discard the batteries immediately, taking care not to touch the leaked material. If the leaked material comes into contact with your skin or gets into your eyes or mouth, rinse it away immediately and consult a doctor. Clean the battery compartment thoroughly before installing new batteries.
- Do not use old batteries together with new ones. This may shorten the life of the new batteries or cause old batteries to leak.
- Do not use different types of batteries (such as alkaline and manganese batteries) together. Danger of explosion may happen if batteries are incorrectly replaced. Specification of batteries may be different even though they look the same.
- Before inserting new batteries, wipe the compartment clean.
- Keep batteries away from children. If a battery is accidentally swallowed, contact your doctor immediately.
- When not planning to use the remote control for long periods of time, remove the batteries from the remote control.
- Do not charge or disassemble the supplied batteries.



Information for Users on Collection and Disposal of Old Equipment and Used Batteries

These symbols on the products, packaging, and/or accompanying documents mean that used electrical and electronic products and batteries should not be mixed with general household waste.

For proper treatment, recovery and recycling of old products and used batteries, please take them to applicable collection points, in accordance with your national legislation and the Directives 2002/96/EC and 2006/66/EC.



By disposing of these products and batteries correctly, you will help to save valuable resources and prevent any potential negative effects on human health and the environment which could otherwise arise from inappropriate waste handling. For more information about collection and recycling of old products and batteries, please contact your local municipality, your waste disposal service or the point of sale where you purchased the items.



[Information on Disposal in other Countries outside the European Union]

These symbols are only valid in the European Union. If you wish to discard these items, please contact your local authorities or dealer and ask for the correct method of disposal.

Pb

Note for the battery symbol (bottom two symbol examples):

This symbol might be used in combination with a chemical symbol. In this case it complies with the requirement set by the Directive for the chemical involved.

■ For U.K. customers

If the socket outlets in the home are not suitable for the plug supplied with this appliance, it should be cut off and an appropriate 3 pin plug fitted. For details, refer to the instructions described below.

Note

The plug severed from the mains lead must be destroyed, as a plug with bared flexible cord is hazardous if engaged in a live socket outlet.

■ Special Instructions for U.K. Model

IMPORTANT

THE WIRES IN MAINS LEAD ARE COLOURED IN ACCORDANCE WITH THE FOLLOWING CODE:

Blue: NEUTRAL

Brown: LIVE

As the colours of the wires in the mains lead of this apparatus may not correspond with the coloured markings identifying the terminals in your plug, proceed as follows:

The wire which is coloured BLUE must be connected to the terminal which is marked with the letter N or coloured BLACK. The wire which is coloured BROWN must be connected to the terminal which is marked with the letter L or coloured RED.



Making sure that neither core is connected to the earth terminal of the three pin plug.

To view the Owner's Manual, click on "English" in the screen displayed automatically when you insert the CD-ROM into your PC, or click on the model name if the screen to select models is displayed, and then click on "English" in the next screen. Then, follow the onscreen instructions. If the screen is not displayed automatically, open the "index.html" in the CD-ROM. The Owner's Manual contained in the CD-ROM can be downloaded from the following website:
URL : <http://download.yamaha.com/>

About this Quick Reference Guide

The Quick Reference Guide provides instructions for connecting a TV and BD/DVD player to the unit, applying settings, and playing content. For more information on operations, refer to the Owner's Manual in the supplied CD-ROM.

Read the safety instructions described in this booklet before using the unit. For instructions on how to operate or set the external devices, refer to the owner's manual supplied with each device.

-  indicates supplementary explanations for better use.
-  indicates precautions for use of the unit and its feature limitations.

Supplied accessories

Before connecting, make sure you have received all of the following items.

Remote control



Batteries
(AAA, R03, UM-4; x2)

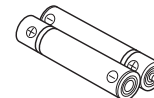

Optical cable
(1.5 m (4.9 ft))



Accessories for mounting the unit on a wall

Template



Brackets (x2)

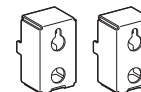

Screws (M4 x 12mm; x4)



Owner's Manual CD-ROM

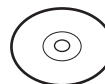

Quick Reference Guide
(this booklet)



MusicCast Setup Guide



Devices and cables required for connection

- TV
- BD/DVD player
- HDMI cables (x2)

Preparing remote control

Before installing batteries or using the remote control, be sure to read battery and remote control precautions in this booklet.

Installing the batteries

Peel off the protection sheet before use.

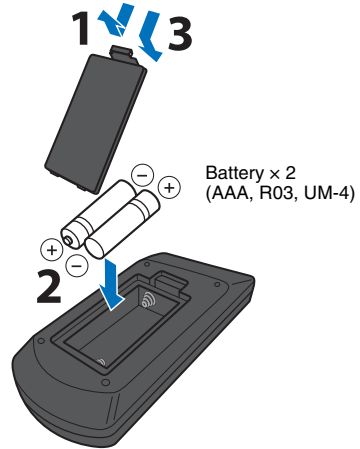
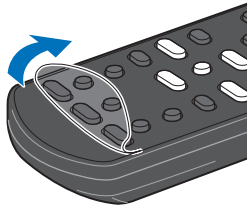

Operation range

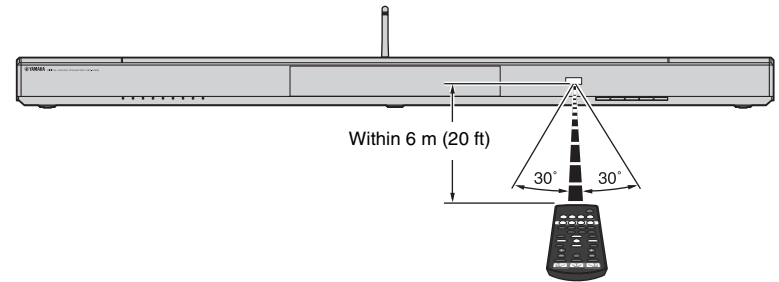

1 Installation

Place the unit on a flat surface. When installing this unit on a rack behind which there is limited space, for example, it may be easier to connect external devices to this unit first. See page 8 for information regarding the connection of external devices.

Notes

- Be sure to install this unit on a large, stable stand where it does not fall subject to vibrations, such as from an earthquake, and where it is out of the reach of children.
- The unit's speakers are not magnetically shielded. Do not install hard disk drives or similar devices near the unit.
- Do not stack the unit directly on top of other playback devices, or vice versa. Heat and vibrations may result in damage or malfunction.

Recommended place for installation

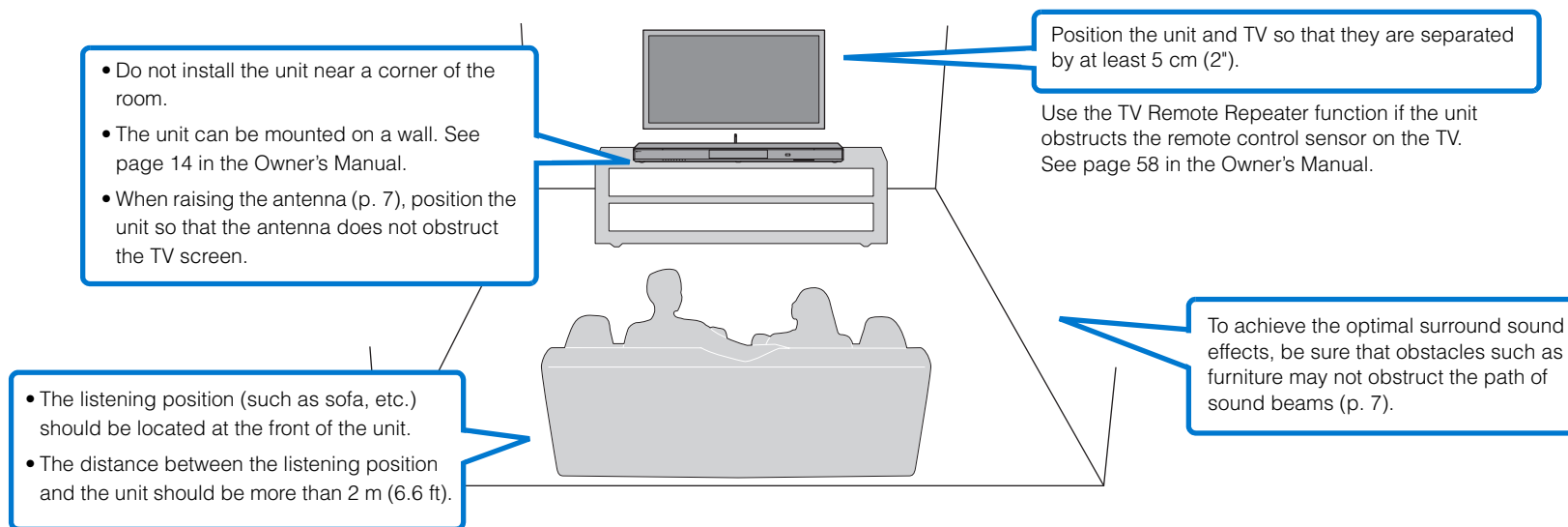

Unit installation position and surround sound effects

The unit achieves surround sound by reflecting sound beams off walls.

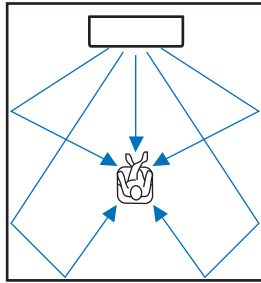

Effective surround effect may not be achieved in the following environment.

- Sound beams are blocked by obstacles such as furniture.
- The room size is not within the following dimensions;
 - Width: 3 meters to 7 meters (9.8 ft to 23 ft)
 - Depth: 3 meters to 7 meters (9.8 ft to 23 ft)
 - Height: 2 meters to 3.5 meters (6.6 ft to 11.5 ft)
- Listening position is too close to the unit.
- The unit is installed too close to the left or right wall.
- The unit is installed in the corner of the room.
- There is no wall for reflecting sound beam on the path of the sound beams.



- The optimum surround sound effect is achieved by setting a position according to the installation position of the unit. For details, refer to "[3] Surround sound effect for the installation position" (p. 10).

Raising the antenna

Raise the antenna on the rear panel of the unit when connecting a wireless router (access point) to use a network.

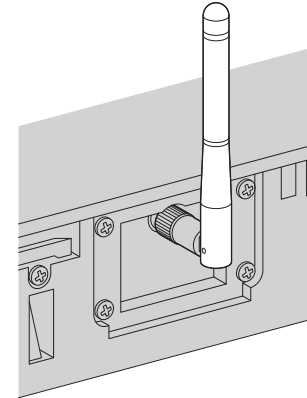

Hold the base of the antenna while raising it to its upright position.



- Do not apply excessive force on the antenna. Doing so may damage it.
- Be sure to check the direction in which the antenna moves, and angle it in the proper direction.
- Do not remove the antenna.



- For details on the wireless connection, refer to page 32 in the Owner's Manual.

2 Connections

Connecting a TV and BD/DVD player

For the cable connection, follow the procedure below. See page 16 in the Owner's Manual when connecting other playback devices such as a game console.

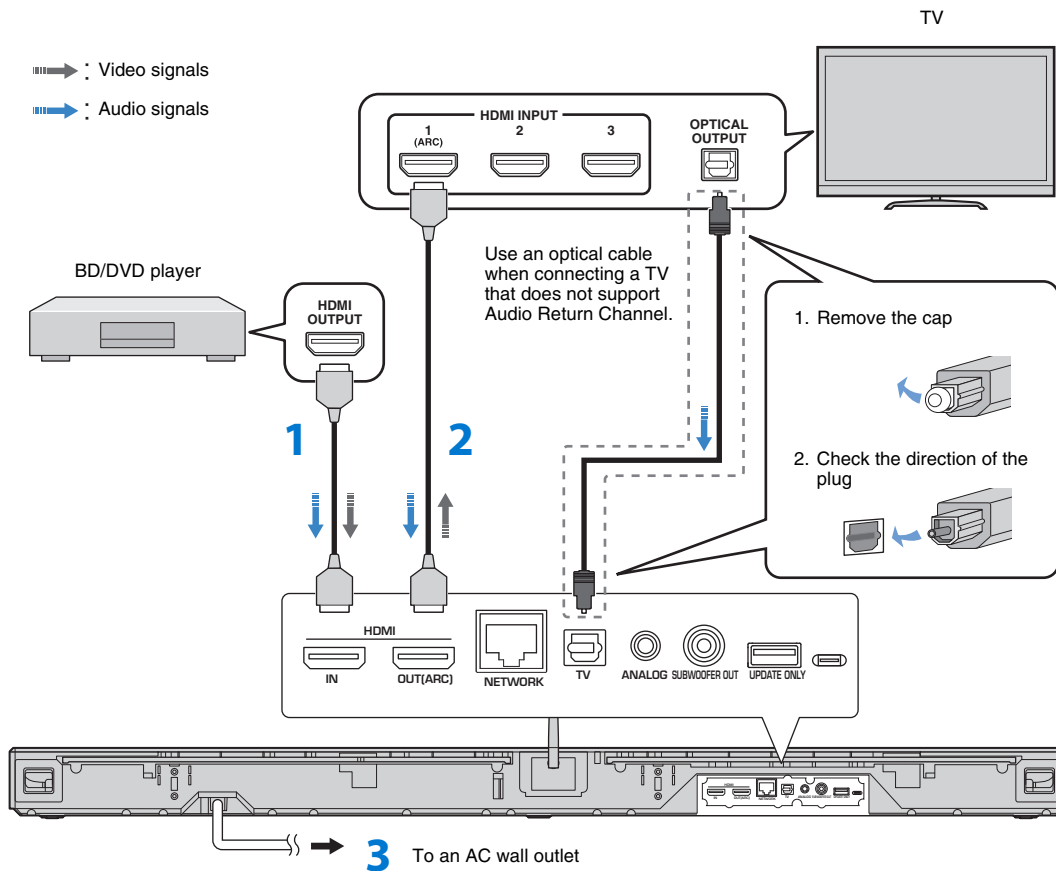

1 HDMI cable (optional)

The digital audio/video signals from the BD/DVD player are input to this unit.

2 HDMI cable (optional)

Digital video from the BD/DVD player is displayed on the TV.



- This unit supports HDCP version 2.2, a copy protection technology. To enjoy playback of 4K video, connect the unit to the HDMI IN jack (one compatible with HDCP 2.2) on an HDCP 2.2-compliant TV.

3 To an AC wall outlet



Audio Return Channel (ARC) supported TV

- Connect an HDMI cable to the audio return channel supported jack (the jack with "ARC" indicated) on TV.
- Enable the HDMI control function of this unit to activate the Audio Return Channel (ARC). See page 51 in the Owner's Manual.

What is Audio Return Channel (ARC)?

- A function transmits digital audio signal output from TV to this unit through an HDMI cable. By this function, an optical cable to connect TV and this unit is not needed.



For a wired network connection, connect one end of the network cable to the NETWORK jack on the rear panel of the unit and the other end to a router. For details, see page 31 in the Owner's Manual.

Turning on the unit

1 Press the key.

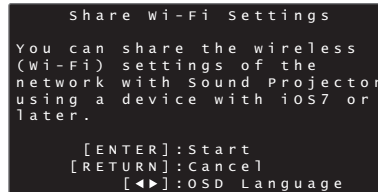
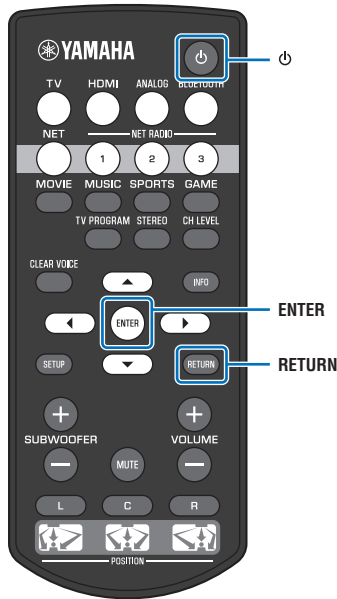
When the unit is turned on for the first time after purchase, the  indicator on the front panel will flash slowly. The screen below will be displayed on the TV when the TV is turned on.



- When the screen is not displayed, use the input button on the TV's remote control to switch input so that video input from this unit is displayed. When this unit is connected to the TV as shown on page 8, select "HDMI 1".
- The language used for menu display (OSD Language) can be selected from the screen shown above. Use the  key to select the language, and follow the on-screen instructions. The OSD language can also be changed from the setup menu at any time. Press and hold the SETUP key until the "OSD Language" menu is displayed on the TV, and use the  key to select the language. Press the SETUP key to exit the setup menu.

While this screen is displayed, an iOS device (such as an iPhone) can be used to easily connect the unit to a wireless network. Follow the procedure "Connecting the unit to a wireless network" on this page.

If you will not use an iOS device to connect to a wireless network, press the RETURN key and proceed to "[3] Surround sound effect for the installation position".



- This screen will not be displayed and the  indicator will not flash if the unit is connected to a router via its NETWORK jack (wired connection).
- See page 31 in the Owner's Manual for wireless network connection methods other than "Share Wi-Fi Settings", or for more information regarding wired and wireless networks.

Connecting the unit to a wireless network

1 Press the ENTER key.

The screen below is displayed.

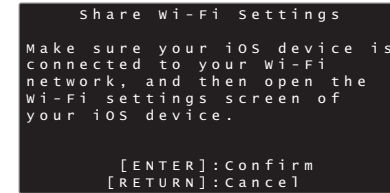

- You need iOS device with iOS 7.1 or later.
- Before proceeding, confirm that your iOS device is connected to a wireless router (access point).

2 Press the ENTER key.

3 Display the Wi-Fi setup screen on the iOS device and select the unit from "SETUP A NEW AIRPLAY SPEAKER...".

iOS (an example of English version)

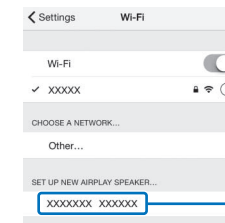

4 Select the network (access point) of which you want to share the settings with the unit.

iOS (an example of English version)

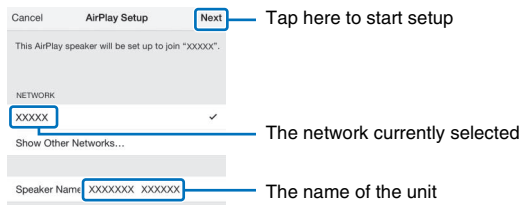

- You can use this function to connect to a wireless network at any time by selecting "Share Wi-Fi Settings (iOS)" from the setup menu. However, be aware that if a different wireless network, or a *Bluetooth* device, has already been configured, doing so will erase any previous settings.

3 Surround sound effect for the installation position

The surround sound is achieved by reflecting the sound beams off walls as shown in the illustration below. For optimum surround effect, turn on the unit and select the POSITION key according to the installation position of the unit.

1 Hold down the POSITION key that corresponds to the installation position of the unit for more than 3 seconds.

The indicators on the front panel flash according to the set position.

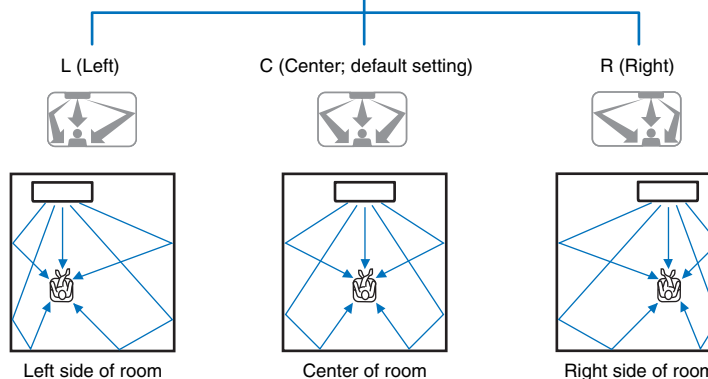
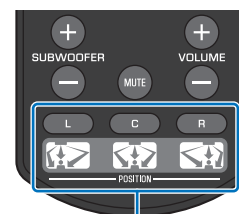
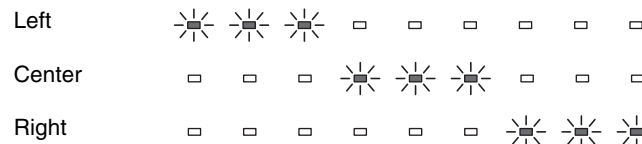

4 Playback

Enjoying TV

- 1 Select the desired TV channel.
- 2 Press the TV key.



- When audio is output from the TV speaker, set TV's audio output to any option other than TV. See the instructions manual of TV for more information.
- **HDMI control function**
You can use the TV remote control to operate this unit if your TV supports the HDMI control function. See page 20 in the Owner's Manual.

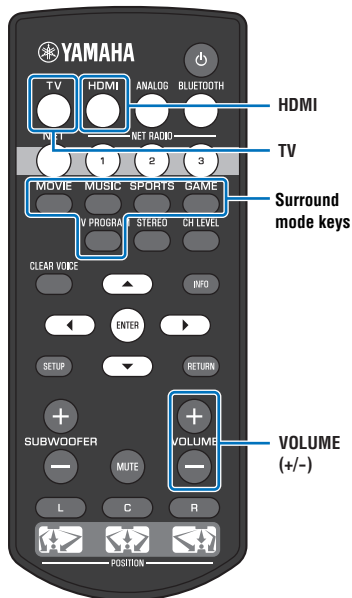

Playing a DVD or BD

The following explains the playback procedure when this unit is connected to the TV and BD/DVD player as shown in "Connecting a TV and BD/DVD player" (p. 8).

- 1 Turn on the TV and BD/DVD player connected to this unit.
- 2 Press the HDMI key to select the BD/DVD player as the input source.

Indicator on the front panel



- 3 Use the TV's remote control to switch the TV's input to HDMI 1.
- 4 Play back a DVD or BD on the BD/DVD player.

- 5 Press the VOL (+/-) key to adjust the volume.

When the volume is adjusted, indicators on the front panel indicate volume level.

The number of lighted indicators increases when the volume is turned up, and decreases when the volume is turned down.

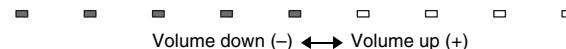

- 6 Press one of the surround mode keys according to your preferences.

See page 23 in the Owner's Manual for details.



When this unit does not play back, check the following

- The unit and BD/DVD player are connected correctly.
- The audio output settings of the BD/DVD player is set to digital sound output (bitstream).
- The TV's input is switched to this unit.

The unit is equipped with a number of other functions not described in this booklet. See the Owner's Manual for details.

Main features

- The ability to play audio from a *Bluetooth* device
- The ability to play an audio source over a network
- Dedicated MusicCast CONTROLLER and HOME THEATER CONTROLLER (WLAN) apps

ATTENTION : VEUILLEZ LIRE CE QUI SUIT AVANT D'UTILISER L'APPAREIL.

- 1 Pour utiliser l'appareil au mieux de ses possibilités, lisez attentivement ce mode d'emploi. Conservez-le soigneusement pour référence.
- 2 Installez cet ensemble audio dans un endroit bien aéré, frais, sec et propre - veillez à ce qu'il soit à l'abri de la lumière directe du soleil, des sources de chaleur, des vibrations, des poussières, de l'humidité et/ou du froid. Pour une ventilation correcte, ménagez l'espace minimum suivant.
Au-dessus : 10 cm, À l'arrière : 10 cm, Sur les côtés : 10 cm
- 3 Placez l'appareil loin des équipements, moteurs et transformateurs électriques, pour éviter les ronflements parasites.
- 4 N'exposez pas l'appareil à des variations brutales de température, ne le placez pas dans un environnement très humide (par exemple dans une pièce contenant un humidificateur) car cela peut entraîner la condensation d'humidité à l'intérieur de l'appareil qui elle-même peut être responsable de décharge électrique, d'incendie, de dommage à l'appareil ou de blessure corporelle.
- 5 Evitez d'installer l'appareil dans un endroit où des objets peuvent tomber, ainsi que là où l'appareil pourrait être exposé à des éclaboussures ou des gouttes d'eau. Sur le dessus de l'appareil, ne placez pas :
 - d'autres appareils qui peuvent endommager la surface de l'appareil ou provoquer sa décoloration.
 - des objets se consumant (par exemple, une bougie) qui peuvent être responsables d'incendie, de dommage à l'appareil ou de blessure corporelle.
 - des récipients contenant des liquides qui peuvent être à l'origine de décharge électrique ou de dommage à l'appareil.
- 6 Ne couvrez pas l'appareil d'un journal, d'une nappe, d'un rideau, etc. car cela empêcherait l'évacuation de la chaleur. Toute augmentation de la température intérieure de l'appareil peut être responsable d'incendie, de dommage à l'appareil ou de blessure corporelle.
- 7 Ne branchez pas la fiche du câble d'alimentation de l'appareil sur une prise secteur aussi longtemps que tous les raccordements n'ont pas été effectués.
- 8 Ne pas faire fonctionner l'appareil à l'envers. Il risquerait de chauffer et d'être endommagé.
- 9 N'exercez aucune force excessive sur les commutateurs, les boutons et les cordons.
- 10 Pour débrancher la fiche du cordon d'alimentation au niveau de la prise secteur, saisissez la fiche et ne tirez pas sur le cordon.
- 11 Ne nettoyez pas l'appareil au moyen d'un solvant chimique, ce qui pourrait endommager la finition. Utilisez un chiffon sec et propre.
- 12 N'alimentez l'appareil qu'à partir de la tension prescrite. Alimenter l'appareil sous une tension plus élevée est dangereux et peut être responsable d'incendie, de dommage à l'appareil ou de blessure corporelle. Yamaha ne saurait être tenue responsable des dommages résultant de l'alimentation de l'appareil sous une tension autre que celle prescrite.
- 13 Pour empêcher tout dommage causé par les éclairs, déconnectez le câble d'alimentation et toute antenne extérieure de la prise murale pendant un orage.
- 14 Ne tentez pas de modifier ni de réparer l'appareil. Consultez le service Yamaha compétent pour toute réparation qui serait requise. Le coffret de l'appareil ne doit jamais être ouvert, quelle que soit la raison.
- 15 Si vous envisagez de ne pas vous servir de l'appareil pendant une longue période (par exemple, pendant les vacances), débranchez la fiche du câble d'alimentation au niveau de la prise secteur.
- 16 Veuillez vous reporter à la section « Guide de dépannage » du mode d'emploi sur le CD-ROM concernant les erreurs de fonctionnement courantes avant d'en conclure que l'appareil est défectueux.
- 17 Avant de déplacer l'appareil, appuyez sur Φ pour placer l'appareil en veille puis débranchez la fiche du câble d'alimentation au niveau de la prise secteur.
- 18 La condensation se forme lorsque la température ambiante change brusquement. En ce cas, débranchez la fiche du câble d'alimentation et laissez l'appareil reposer.
- 19 La température de l'appareil peut augmenter en raison d'une utilisation prolongée. En ce cas, coupez l'alimentation de l'appareil et laissez-le au repos pour qu'il refroidisse.
- 20 Installez cet appareil à proximité de la prise secteur et à un emplacement où la fiche du câble d'alimentation est facilement accessible.
- 21 Les piles ne doivent pas être exposées à une chaleur extrême, par exemple au soleil, à une flamme, etc. Lors de la mise au rebut des piles, suivez vos réglementations locales.
- 22 Tenez ce produit hors de la portée des enfants afin d'éviter qu'ils n'avalent les petites pièces.
- 23 Une pression excessive du son par les écouteurs et le casque d'écoute peut entraîner la perte de l'ouïe.

Cet appareil n'est pas déconnecté du secteur tant qu'il reste branché à la prise de courant, même si l'appareil en soi est éteint par la touche Φ . Il se trouve alors « en veille ». En mode veille, l'appareil consomme une très faible quantité de courant.

AVERTISSEMENT

POUR RÉDUIRE LES RISQUES D'INCENDIE OU DE DÉCHARGE ÉLECTRIQUE, N'EXPOSEZ PAS CET APPAREIL À LA PLUIE OU À L'HUMIDITÉ.

Ne pas utiliser cet appareil à moins de 22 cm de personnes ayant un stimulateur cardiaque ou un défibrillateur.

Les ondes radio peuvent avoir une incidence sur les équipements électroniques médicaux. N'utilisez pas cet appareil à proximité d'équipements médicaux ou à l'intérieur d'institutions médicales.

La plaque signalétique pour le YSP-1600 se trouve au bas de l'appareil.

■ Remarques à propos des télécommandes et piles

- Ne renversez aucun liquide sur le boîtier de télécommande.
- Ne laissez pas tomber le boîtier de télécommande.
- Ne laissez pas et ne rangez pas le boîtier de télécommande dans les endroits suivants:
 - très humides, par exemple près d'un bain
 - très chauds, par exemple près d'un poêle ou d'un appareil de chauffage
 - exposés à des températures très basses
 - poussiéreux
- Installez la pile en respectant les repères de polarité (+ et -).
- Si les piles sont vieilles, la portée de la télécommande risque de diminuer considérablement. Le cas échéant, remplacez les piles le plus rapidement possible par deux piles neuves.
- Si la pile est plate, retirez-la immédiatement de la télécommande pour éviter tout risque d'explosion ou de fuite d'acide.
- Si vous remarquez une fuite au niveau des piles, mettez-les immédiatement au rebut en prenant soin de ne pas toucher le produit qui a fui. Si le produit qui a fui entre en contact avec votre peau ou vos yeux ou votre bouche, rincez immédiatement et consultez un médecin. Nettoyez soigneusement le logement des piles avant de mettre en place des piles neuves.
- N'utilisez pas à la fois des piles neuves et des piles usagées. Cela risque de réduire la durée de vie des nouvelles piles ou d'entraîner une fuite des piles usagées.
- N'utilisez pas non plus des piles de deux types différents (par exemple, des piles alcalines et des piles au manganèse). Il y a risque d'explosion en cas d'erreur dans la mise en place des piles. Les caractéristiques des piles peuvent être différentes même si elles semblent identiques.
- Avant de mettre la nouvelle pile en place, essuyez soigneusement le compartiment.
- Conservez les piles hors de portée des enfants. SI une pile est avalée accidentellement, contactez immédiatement votre médecin.
- Si vous prévoyez de ne pas utiliser la télécommande pendant une période prolongée, retirez les piles de la télécommande.
- N'essayez pas de charger ou de démonter les piles fournies.

Pour afficher le Mode d'emploi, cliquez sur « Français » sur l'écran qui s'affiche automatiquement lorsque vous insérez le CD-ROM dans votre PC ou cliquez sur le nom du modèle si l'écran pour sélectionner les modèles s'affiche, ensuite, cliquez sur « Français » sur l'écran suivant. Ensuite, suivez les instructions à l'écran.

Si l'écran ne s'affiche pas automatiquement, ouvrez le fichier « index.html » sur le CD-ROM.

Vous pouvez télécharger le Mode d'emploi inclus sur le CD-ROM sur le site Web suivant:

URL : <http://download.yamaha.com/>



Pb

Information concernant la collecte et le traitement des piles usagées et des déchets d'équipements électriques et électroniques

Les symboles sur les produits, l'emballage et/ou les documents joints signifient que les produits électriques ou électroniques usagés ainsi que les piles ne doivent pas être mélangés avec les déchets domestiques habituels.

Pour un traitement, une récupération et un recyclage appropriés des déchets d'équipements électriques et électroniques et des piles usagées, veuillez les déposer aux points de collecte prévus à cet effet, conformément à la réglementation nationale et aux Directives 2002/96/EC et 2006/66/EC.

En vous débarrassant correctement des déchets d'équipements électriques et électroniques et des piles usagées, vous contribuerez à la sauvegarde de précieuses ressources et à la prévention de potentiels effets négatifs sur la santé humaine qui pourraient advenir lors d'un traitement inapproprié des déchets.

Pour plus d'informations à propos de la collecte et du recyclage des déchets d'équipements électriques et électroniques et des piles usagées, veuillez contacter votre municipalité, votre service de traitement des déchets ou le point de vente où vous avez acheté les produits.

[Information sur le traitement dans d'autres pays en dehors de l'Union Européenne]

Ces symboles sont seulement valables dans l'Union Européenne. Si vous souhaitez vous débarrasser de déchets d'équipements électriques et électroniques ou de piles usagées, veuillez contacter les autorités locales ou votre fournisseur et demander la méthode de traitement appropriée.



Note pour le symbole « pile » (les deux symboles du bas) :

Ce symbole peut être utilisé en combinaison avec un symbole chimique. Dans ce cas il respecte les exigences établies par la Directive pour le produit chimique en question.

À propos de ce Guide de référence rapide

Ce Guide de référence rapide fournit des instructions pour raccorder un téléviseur et un lecteur BD/DVD à l'appareil, appliquer des réglages et lire des contenus. Pour de plus amples informations sur les opérations, reportez-vous au Mode d'emploi sur le CD-ROM fourni.

Lisez les consignes de sécurité décrites dans ce livret avant d'utiliser l'appareil. Reportez-vous au mode d'emploi des appareils externes pour obtenir des instructions concernant leur fonctionnement ou leur réglage.

-  signale des explications supplémentaires permettant une meilleure utilisation.
-  signale les précautions à prendre concernant l'utilisation de l'appareil et les limites de ses fonctions.

Accessoires fournis

Avant le raccordement de l'appareil, vérifiez que vous disposez de tous les éléments suivants.

Télécommande



Piles
(AAA, R03, UM-4 ; x2)

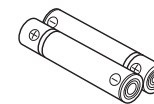

Câble optique
(1,5 m)



Accessoires permettant de fixer l'appareil au mur

Gabarit



Supports (x2)

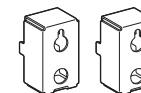

Vis (M4 x 12mm ; x4)



Mode d'emploi CD-ROM

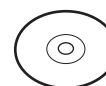

Guide de référence
rapide (ce document)



Guide d'installation
MusicCast



Appareils et câbles nécessaires pour le raccordement

- Téléviseur
- Lecteur BD/DVD
- Câbles HDMI (x2)

Préparation de la télécommande

Avant de mettre les piles en place ou d'utiliser la télécommande, assurez-vous de lire les précautions au sujet de la télécommande et des piles dans ce livret.

Insertion des piles

Découlez le film protecteur avant utilisation.

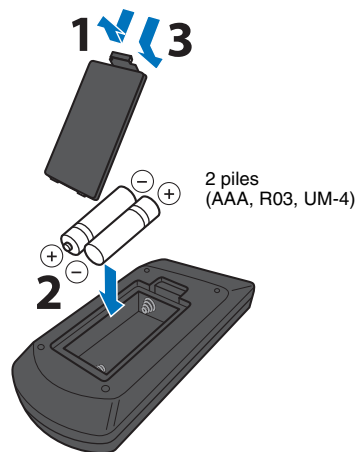
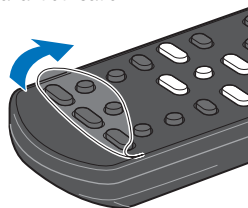

Portée

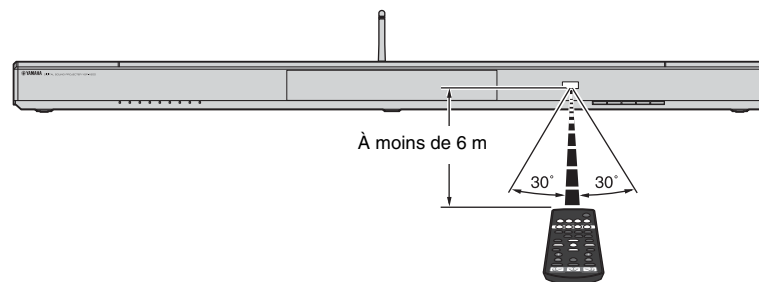

1 Installation

Placez l'appareil sur une surface plane. Si vous installez cet appareil sur un bâti derrière lequel l'espace est limité, par exemple, il peut s'avérer plus facile de commencer par raccorder les appareils externes à cet appareil. Voir page 8 pour en savoir plus sur le raccordement d'appareils externes.

Notes

- Installez l'appareil sur un grand socle stable de sorte qu'il ne puisse pas tomber s'il venait à être soumis à des vibrations, au cours d'un tremblement de terre par exemple, et qu'il soit hors de la portée des enfants.
- Les enceintes de l'appareil ne disposent pas d'un blindage magnétique. N'installez pas de disques durs ou d'appareils similaires à proximité de l'appareil.
- N'empilez pas l'appareil directement au-dessus d'autres appareils de lecture ou inversement. La chaleur et les vibrations peuvent provoquer des dommages et des dysfonctionnements.

Endroit recommandé pour l'installation

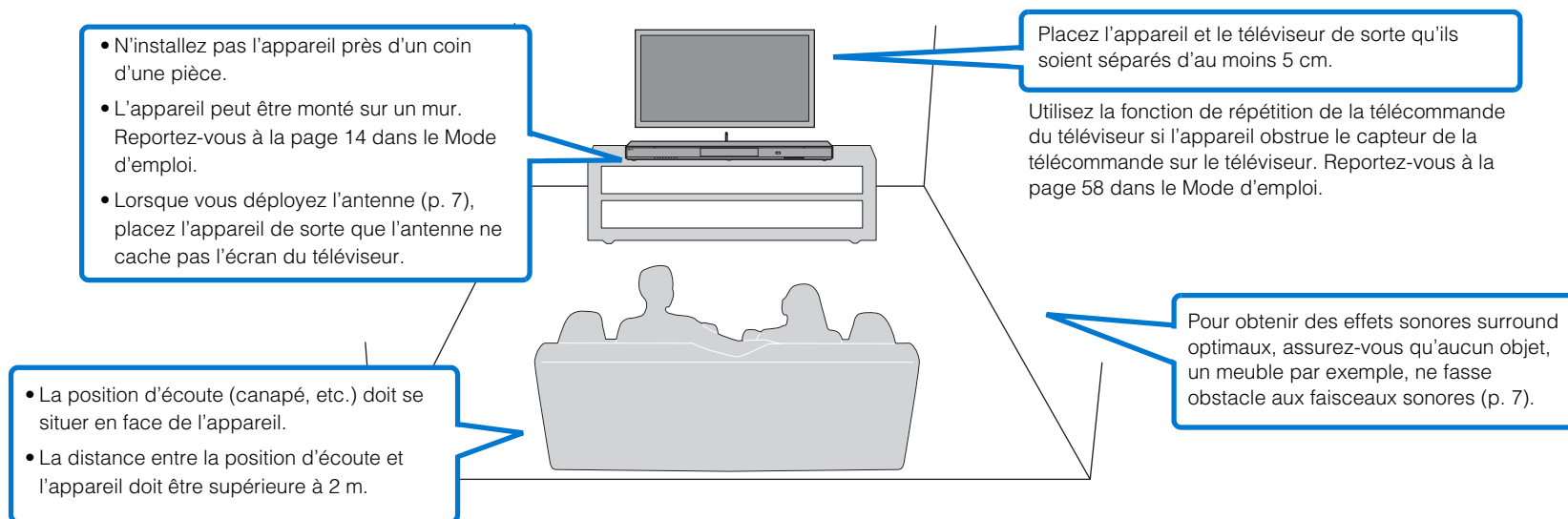

■ Emplacement d'installation de l'appareil et effets sonores surround

L'appareil obtient un son surround en réfléchissant les faisceaux sonores sur les murs.

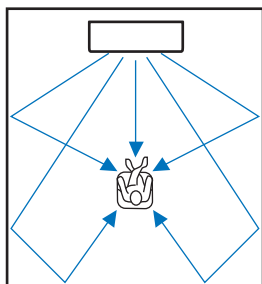

Un effet sonore surround efficace peut ne pas être obtenu dans les conditions suivantes;

- Les faisceaux sonores sont bloqués par des obstacles comme des meubles.
- La taille de la pièce n'a pas les dimensions suivantes:
 Largeur: 3 à 7 mètres
 Profondeur: 3 à 7 mètres
 Hauteur: 2 à 3,5 mètres
- La position d'écoute est trop proche de l'appareil.
- L'appareil est installé trop près du mur gauche ou droit.
- L'appareil est installé dans le coin de la pièce.
- Il n'y a pas de mur réfléchissant les faisceaux sonores sur leur trajectoire.



- L'effet sonore surround optimal est obtenu en réglant une position d'après l'emplacement d'installation de l'appareil. Pour en savoir plus, consultez « 3 Effet sonore surround pour l'emplacement d'installation » (p. 10).

Déploiement de l'antenne

Déployez l'antenne sur la face arrière de l'appareil lorsque vous connectez un routeur sans fil (point d'accès) en vue d'utiliser un réseau.

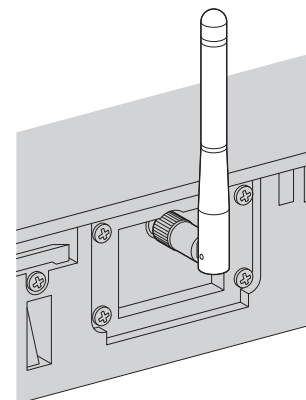

Tenez la base de l'antenne tout en la déployant toute droite.



- N'exercez pas une force excessive sur l'antenne, sous peine de l'endommager.
- Vérifiez le sens dans lequel l'antenne bouge et dirigez-la dans le bon sens.
- Ne retirez pas l'antenne.



- Pour en savoir plus sur la connexion sans fil, consultez la page 32 dans le Mode d'emploi.

2 Raccordements

Raccordement d'un téléviseur et d'un lecteur BD/DVD

Raccordez les câbles en procédant comme suit. Reportez-vous à la page 16 du Mode d'emploi lors du raccordement d'autres appareils de lecture, comme une console de jeu.

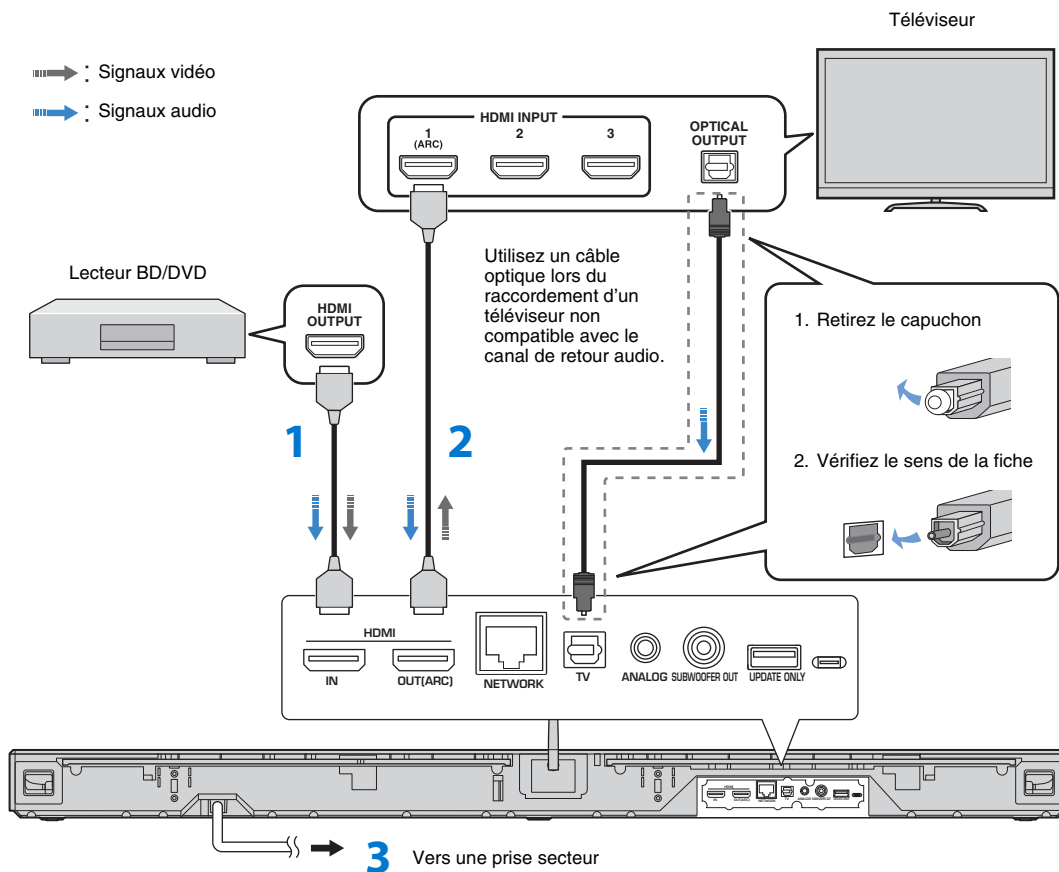

1 Câble HDMI (en option)

Les signaux audio/vidéo numériques du lecteur BD/DVD sont reçus sur cet appareil.

2 Câble HDMI (en option)

La vidéo numérique du lecteur BD/DVD est affichée sur le téléviseur.



- Cet appareil prend en charge HDCP version 2.2, une technologie de protection contre la copie. Pour lire les vidéos 4K, raccordez l'appareil à la prise HDMI IN (compatible avec HDCP 2.2) sur un téléviseur conforme HDCP 2.2.

3 Vers une prise secteur



Téléviseur compatible ARC (Audio return channel, canal de retour audio)

- Raccordez un câble HDMI à la prise compatible avec le canal de retour audio (prise portant la mention « ARC ») du téléviseur.
- Activez la fonction de contrôle HDMI de cet appareil afin d'activer le canal de retour audio (ARC). Reportez-vous à la page 51 dans le Mode d'emploi.

Qu'est-ce que le canal de retour audio (ARC)?

- Une fonction transmet le signal audio numérique provenant d'un téléviseur à cet appareil via un câble HDMI. Grâce à cette fonction, il n'est pas nécessaire d'utiliser un câble optique pour raccorder le téléviseur à l'appareil.



Pour une connexion réseau câblée, raccordez une extrémité du câble réseau à la prise NETWORK sur la face arrière de l'appareil et l'autre extrémité à un routeur. Pour en savoir plus, reportez-vous à la page 31 dans le Mode d'emploi.

Mise sous tension de l'appareil

1 Appuyez sur la touche .

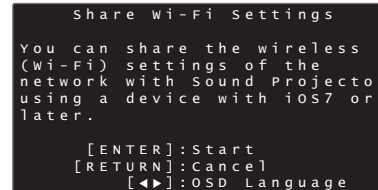
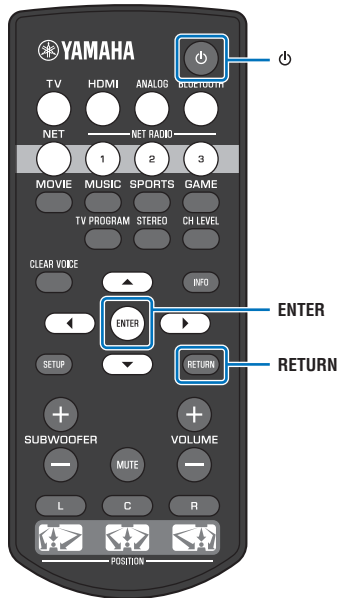
Lors de la première mise sous tension de l'appareil après l'achat, le témoin  sur la face avant clignote lentement. L'écran ci-dessous s'affiche sur le téléviseur lors de la mise sous tension du téléviseur.



- Si l'écran ne s'affiche pas, utilisez la touche d'entrée de la télécommande du téléviseur pour changer d'entrée de sorte que l'entrée vidéo depuis cet appareil s'affiche. Lorsque l'appareil est raccordé au téléviseur comme illustré à la page 8, sélectionnez « HDMI 1 ».
- La langue utilisée pour l'affichage du menu (Langue OSD) peut être sélectionnée depuis l'écran illustré ci-dessus. Utilisez les touches  pour sélectionner la langue et suivez les instructions à l'écran. La langue OSD peut également être changée à tout moment à partir du menu de configuration. Maintenez enfoncée la touche SETUP jusqu'à ce que le menu « OSD Language » s'affiche sur le téléviseur et utilisez les touches  pour sélectionner la langue. Appuyez sur la touche SETUP pour quitter le menu de configuration.

Pendant l'affichage de l'écran, un dispositif iOS (comme un iPhone) peut être utilisé pour facilement connecter l'appareil à un réseau sans fil. Procédez comme indiqué dans « Connexion de l'appareil à un réseau sans fil » sur cette page.

Si vous ne pensez pas utiliser de dispositif iOS pour vous connecter à un réseau sans fil, appuyez sur la touche RETURN et passez à «  Effet sonore surround pour l'emplacement d'installation ».



- Cet écran ne s'affichera pas et le témoin  ne clignotera pas si l'appareil est connecté à un routeur via sa prise NETWORK (connexion câblée).
- Reportez-vous à la page 31 dans le Mode d'emploi pour les méthodes de connexion réseau sans fil autres que « Partager param Wi-Fi » ou pour de plus amples informations sur les réseaux câblés et sans fil.

Connexion de l'appareil à un réseau sans fil

1 Appuyez sur la touche ENTER.

L'écran ci-dessous s'affiche.

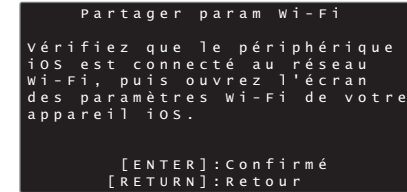

- Vous devez avoir un dispositif iOS avec iOS 7.1 ou ultérieur.
- Avant de continuer, confirmez que votre dispositif iOS est connecté à un routeur sans fil (point d'accès).

2 Appuyez sur la touche ENTER.

3 Affichez l'écran de réglage Wi-Fi sur le dispositif iOS et sélectionnez l'appareil depuis « SETUP A NEW AIRPLAY SPEAKER... ».

iOS (exemple en anglais)

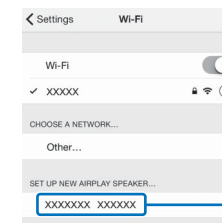

4 Sélectionnez le réseau (point d'accès) dont vous souhaitez partager les réglages avec l'appareil.

iOS (exemple en anglais)

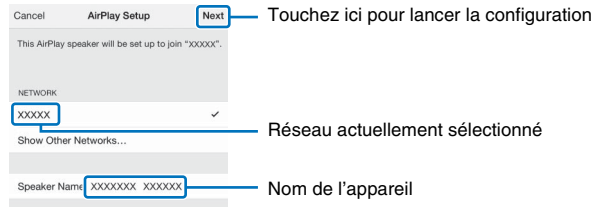

- Vous pouvez utiliser cette fonction pour vous connecter à un réseau sans fil à tout moment en sélectionnant « Partager param Wi-Fi (iOS) » dans le menu de configuration. Toutefois, sachez que si un réseau sans fil différent ou un périphérique *Bluetooth* a déjà été configuré, ceci effacera les réglages précédents.

3 Effet sonore surround pour l'emplacement d'installation

Le son surround est obtenu en réfléchissant les faisceaux sonores sur les murs comme illustré ci-dessous. Pour un effet surround optimal, mettez l'appareil sous tension et sélectionnez la touche POSITION selon l'emplacement d'installation de l'appareil.

1 Maintenez enfoncée la touche POSITION correspondant à l'emplacement d'installation de l'appareil pendant plus de 3 secondes.

Les témoins sur la face avant clignotent selon la position définie.

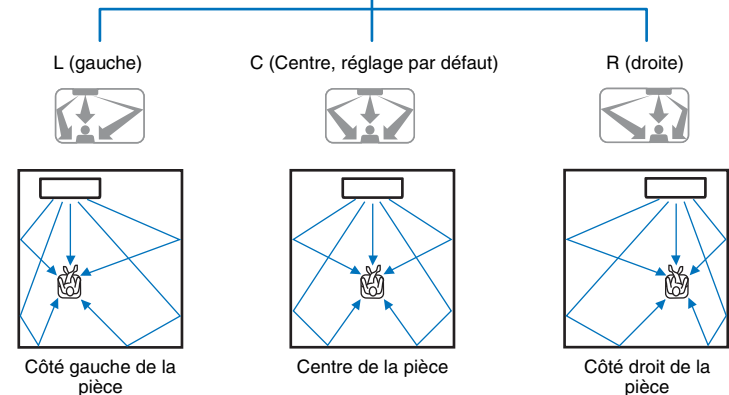
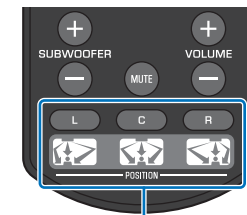
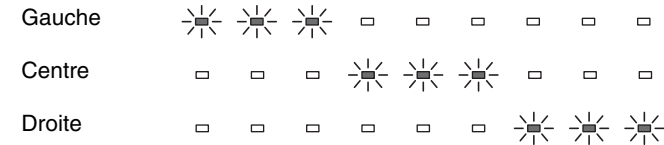

4 Lecture

Regarder la télévision

- 1 Sélectionnez la chaîne de télévision souhaitée.
- 2 Appuyez sur la touche TV.



• Lorsque le son est émis de l'enceinte du téléviseur, réglez la sortie audio du téléviseur sur une autre option que téléviseur. Consultez le mode d'emploi du téléviseur pour de plus amples informations.

• Fonction de contrôle HDMI

Vous pouvez utiliser la télécommande du téléviseur pour commander l'appareil, à condition que le téléviseur prenne en charge la fonction de contrôle HDMI. Reportez-vous à la page 20 dans le Mode d'emploi.

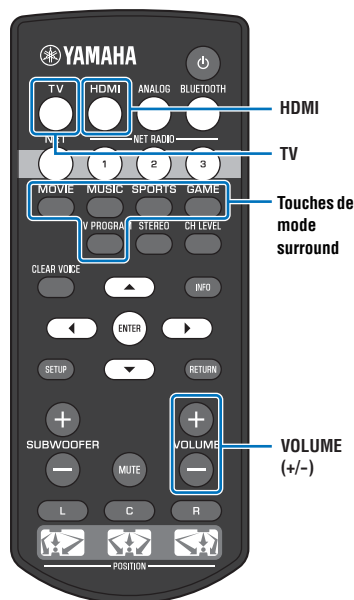

Lecture d'un DVD ou BD

La section suivante présente la procédure de lecture lorsque l'appareil est raccordé à un téléviseur et à un lecteur BD/DVD comme illustré dans « Raccordement d'un téléviseur et d'un lecteur BD/DVD » (p. 8).

- 1 Mettez sous tension le téléviseur et le lecteur BD/DVD raccordés à l'appareil.
- 2 Appuyez sur la touche HDMI pour sélectionner le lecteur BD/DVD comme source d'entrée.
- 3 Utilisez la télécommande du téléviseur pour commuter l'entrée du téléviseur sur HDMI 1.
- 4 Lancez un DVD ou un BD sur le lecteur BD/DVD.

Témoin sur la face avant



- 5 Appuyez sur la touche VOL (+/-) pour régler le volume.

Lors du réglage du volume, les témoins sur la face avant indiquent le niveau du volume.

Le nombre de témoins allumés augmente lorsque le volume est augmenté et diminue lorsque le volume est baissé.

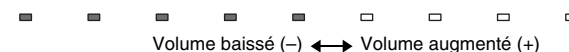

- 6 Appuyez sur une des touches de mode surround selon vos préférences.

Reportez-vous à la page 23 dans le Mode d'emploi pour en savoir plus.



Si la lecture ne démarre pas sur l'appareil, vérifiez les points suivants :

- L'appareil et le lecteur BD/DVD sont correctement raccordés.
- La sortie audio du lecteur BD/DVD est réglée sur la sortie audio numérique (bitstream).
- L'entrée du téléviseur doit être commutée sur l'appareil.

L'appareil est pourvu d'autres fonctions non décrites dans ce livret. Voir le Mode d'emploi pour en savoir plus.

Principales fonctions

- Lecture audio possible depuis un périphérique *Bluetooth*
- Lecture d'une source audio sur un réseau possible
- Applications MusicCast CONTROLLER et HOME THEATER CONTROLLER (WLAN) dédiées

VORSICHT: VOR DER BEDienung DIESES GERÄTES DURCHLESEN.

- 1 Um optimales Leistungsvermögen sicherzustellen, lesen Sie bitte die Anleitung aufmerksam durch. Bewahren Sie die Anleitung danach für spätere Nachschlagzwecke sorgfältig auf.
- 2 Installieren Sie diese Sound-Anlage an einem gut belüfteten, trockenen, sauberen Ort - entfernt von direktem Sonnenlicht, Wärmequellen, Erschütterungen, Staub und Feuchtigkeit. Um eine ausreichende Belüftung zu gewährleisten, beachten Sie die folgenden Mindestabstände.
Oben: 10 cm, Hinten: 10 cm, Seiten: 10 cm
- 3 Stellen Sie dieses Gerät entfernt von anderen elektrischen Haushaltgeräten, Motoren oder Transformatoren auf, um Brummgeräusche zu vermeiden.
- 4 Setzen Sie dieses Gerät keinen plötzlichen Temperaturänderungen von kalt auf warm aus, und stellen Sie dieses Gerät nicht an Orten mit hoher Luftfeuchtigkeit auf (z.B. in Räumen mit Luftbefeuchtern), um Kondensation im Inneren des Gerätes zu vermeiden, da es anderenfalls zu elektrischen Schlägen, Feuer, Beschädigung dieses Gerätes und/oder zu persönlichen Verletzungen kommen kann.
- 5 Vermeiden Sie die Aufstellung dieses Gerätes an Orten, an welchen Fremdkörper in das Gerät fallen können bzw. an welchen Flüssigkeiten auf das Gerät verschüttet werden können. Stellen Sie auf der Oberseite des Gerätes niemals Folgendes auf:
 - Andere Komponenten, da diese Beschädigung und/oder Verfärbung der Oberfläche dieses Gerätes verursachen können.
 - Brennende Objekte (z.B. Kerzen), da diese Feuer, Beschädigung des Gerätes und/oder persönliche Verletzungen verursachen können.
 - Mit Flüssigkeiten gefüllte Behälter, da diese umfallen und die Flüssigkeit auf das Gerät verschütten können, wodurch es zu elektrischen Schlägen für den Anwender und/oder zu Beschädigung des Gerätes kommen kann.
- 6 Decken Sie dieses Gerät niemals mit Zeitungen, Tischdecken, Vorhängen usw. ab, damit die Wärmeabfuhr nicht behindert wird. Falls die Temperatur im Inneren des Gerätes ansteigt, kann es zu Feuer, Beschädigung des Gerätes und/oder zu persönlichen Verletzungen kommen.
- 7 Schließen Sie dieses Gerät erst an eine Wandsteckdose an, nachdem alle anderen Anschlüsse ausgeführt wurden.
- 8 Stellen Sie dieses Gerät niemals mit der Unterseite nach oben auf, da es sonst beim Betrieb zu Überhitzung mit möglichen Beschädigungen kommen kann.
- 9 Wenden Sie niemals Gewalt bei der Bedienung der Schalter, Knöpfe und/oder Kabel an.
- 10 Wenn Sie das Netzkabel von der Wandsteckdose abtrennen, fassen Sie immer den Netzstecker an; ziehen Sie niemals an dem Kabel.
- 11 Reinigen Sie dieses Gerät niemals mit chemisch behandelten Tüchern; anderenfalls kann das Finish beschädigt werden. Verwenden Sie ein reines, trockenes Tuch.
- 12 Verwenden Sie nur die für dieses Gerät vorgeschriebene Netzspannung. Falls Sie eine höhere als die vorgeschriebene Netzspannung verwenden, kann es zu Feuer, Beschädigung dieses Gerätes und/oder zu persönlichen Verletzungen kommen. Yamaha kann nicht verantwortlich gemacht werden für Schäden, die auf die Verwendung dieses Gerätes mit einer anderen als der vorgeschriebenen Spannung zurückzuführen sind.
- 13 Um Beschädigungen durch Blitzschlag zu vermeiden, ziehen Sie den Netzstecker von der Netzdose ab, wenn es ein Gewitter gibt.
- 14 Versuchen Sie niemals ein Modifizieren oder Ändern dieses Gerätes. Falls eine Wartung erforderlich ist, wenden Sie sich bitte an einen Yamaha-Kundendienst. Das Gehäuse sollte niemals selbst geöffnet werden.
- 15 Falls Sie das Gerät für längere Zeit nicht verwenden (z.B. während der Ferien), ziehen Sie den Netzstecker von der Netzdose ab.
- 16 Wenn Sie vermuten, dass das Gerät einen Defekt aufweist, lesen Sie bitte unbedingt zunächst den Abschnitt „Problembekämpfung“ in der Bedienungsanleitung auf der CD-ROM, in dem häufig vorkommende Bedienungsfehler beschrieben werden.
- 17 Bevor Sie dieses Gerät an einen anderen Ort transportieren, drücken Sie die ϕ -Taste, um das Gerät auf den Bereitschaftsmodus zu schalten, und ziehen Sie danach den Netzstecker von der Netzdose ab.
- 18 Es kommt zu Kondensatbildung, wenn die Umgebungstemperatur plötzlich ändert. Ziehen Sie den Netzstecker von der Netzdose ab, und lassen Sie das Gerät ruhen.
- 19 Falls Sie das Gerät für längere Zeit in Betrieb halten, kann sich das Gerät erwärmen. Schalten Sie die Stromversorgung aus, und lassen Sie danach das Gerät abkühlen.
- 20 Stellen Sie dieses Gerät in die Nähe der Steckdose und so auf, dass der Netzstecker gut zugänglich ist.
- 21 Die Batterien dürfen nicht starker Hitze wie direktem Sonnenschein, Feuer o.ä. ausgesetzt werden. Entsorgen Sie Batterien gemäß den örtlichen Vorschriften.
- 22 Zu starker Schalldruck von Ohrhörern und Kopfhörern kann zu Gehörschäden führen.
- 23 Halten Sie das Produkt von Kindern fern, damit diese keine Kleinteile verschlucken.

Dieses Gerät ist nicht vom Netz abgetrennt, so lange der Netzstecker an eine Netzdose angeschlossen ist, auch wenn das Gerät selbst ausgeschaltet wurde mit ϕ . Dieser Status wird als Bereitschaftsmodus bezeichnet. Auch in diesem Status weist das Gerät einen geringen Stromverbrauch auf.

WARNUNG

UM DIE GEFAHR EINES FEUERS ODER EINES ELEKTROSCHOCKS ZU VERMEIDEN, DARF DAS GERÄT WEDER REGEN NOCH FEUCHTIGKEIT AUSGESETZT WERDEN.

Verwenden Sie dieses Gerät nicht in einer Entfernung von weniger als 22 cm zu Personen mit implantiertem Herzschrittmacher oder Defibrillator.

Funkwellen können elektronische medizinische Geräte stören.
Benutzen Sie dieses Gerät nicht in der Nähe von medizinischen Geräten oder Einrichtungen.

Das Namensschild befindet sich beim YSP-1600 an der Geräteunterseite.

■ Hinweise zu Fernbedienungen und Batterien

- Achten Sie darauf, dass kein Wasser oder andere Flüssigkeiten auf die Fernbedienung verschüttet werden.
- Lassen Sie die Fernbedienung nicht fallen.
- Belassen oder lagern Sie die Fernbedienung niemals unter den folgenden Bedingungen:
 - hohe Feuchtigkeit (z. B. in der Nähe eines Bads)
 - hohe Temperaturen (z. B. in der Nähe eines Ofens oder Heizgeräts)
 - extrem niedrige Temperaturen
 - Staub
- Setzen Sie die Batterie entsprechend der bezeichneten Polarität (+ und –) ein.
- Wenn sich die Batterien dem Ende ihrer Lebensdauer annähern, verringert sich die effektive Reichweite der Fernbedienung erheblich. Ersetzen Sie die Batterien so bald wie möglich gegen zwei neue, sollte dieser Fall eintreten.
- Falls eine Batterie ausläuft, diese sofort aus der Fernbedienung herausnehmen, um eine Explosion oder Säureaustritt zu vermeiden.
- Wenn Sie feststellen, dass Batterien ausgelaufen sind, entsorgen Sie diese sofort. Achten Sie darauf, die ausgelaufene Batteriesäure nicht zu berühren. Falls ausgelaufene Batteriesäure mit der Haut in Kontakt kommt bzw. in Augen oder Mund gelangt, spülen Sie sie sofort ab und begeben Sie sich in ärztliche Behandlung. Reinigen Sie das Batteriefach sorgfältig, bevor Sie neue Batterien einsetzen.
- Verwenden Sie niemals alte Batterien gemeinsam mit Neuen. Dadurch kann die Nutzungsdauer der neuen Batterien verkürzt werden oder ein Auslaufen der alten Batterien verursacht werden.
- Verwenden Sie niemals gleichzeitig Batterien unterschiedlichen Typs (wie z.B. Alkali- und Manganbatterien). Durch die Verwendung falscher Batterien kann Explosionsgefahr entstehen. Batterien können unterschiedliche Eigenschaften haben, auch wenn sie gleich aussehen.
- Reinigen Sie das Batteriefach gründlich, bevor Sie eine neue Batterie einsetzen.
- Bewahren Sie Batterien für Kinder unzugänglich auf. Wenn eine Batterie versehentlich verschluckt wird, wenden Sie sich sofort an einen Arzt.
- Wenn Sie die Fernbedienung voraussichtlich längere Zeit nicht benutzen, sollten Sie die Batterien aus der Fernbedienung herausnehmen.
- Laden Sie die mitgelieferten Batterien nicht auf und nehmen Sie sie nicht auseinander.

Um die Bedienungsanleitung anzeigen zu lassen, klicken Sie in dem Bildschirm, der nach Einlegen der CD-ROM automatisch angezeigt wird, auf „Deutsch“, oder klicken Sie auf den Modellnamen, wenn der Bildschirm zur Modellauswahl angezeigt wird, und klicken Sie dann im nächsten Bildschirm auf „Deutsch“. Folgen Sie anschließend den Anweisungen auf dem Bildschirm. Wenn der Bildschirm nicht automatisch angezeigt wird, öffnen Sie die Datei „index.html“ auf der CD-ROM.

Die Bedienungsanleitung auf der CD-ROM kann auf folgender Webseite heruntergeladen werden:
URL : <http://download.yamaha.com/>



Pb

Verbraucherinformation zur Sammlung und Entsorgung alter Elektrogeräte und benutzter Batterien

Befinden sich diese Symbole auf den Produkten, der Verpackung und/oder beiliegenden Unterlagen, so sollten benutzte elektrische Geräte und Batterien nicht mit dem normalen Haushaltsabfall entsorgt werden.

In Übereinstimmung mit Ihren nationalen Bestimmungen und den Richtlinien 2002/96/EC und 2006/66/EC, bringen Sie bitte alte Geräte und benutzte Batterien zur fachgerechten Entsorgung, Wiederaufbereitung und Wiederverwendung zu den entsprechenden Sammelstellen.

Durch die fachgerechte Entsorgung der Elektrogeräte und Batterien helfen Sie, wertvolle Ressourcen zu schützen und verhindern mögliche negative Auswirkungen auf die menschliche Gesundheit und die Umwelt, die andernfalls durch unsachgerechte Müllentsorgung auftreten könnten. Für weitere Informationen zum Sammeln und Wiederaufbereiten alter Elektrogeräte und Batterien, kontaktieren Sie bitte Ihre örtliche Stadt- oder Gemeindeverwaltung, Ihren Abfallentsorgungsdienst oder die Verkaufsstelle der Artikel.

[Entsorgungsinformation für Länder außerhalb der Europäischen Union]

Diese Symbole gelten nur innerhalb der Europäischen Union. Wenn Sie solche Artikel ausrangieren möchten, kontaktieren Sie bitte Ihre örtlichen Behörden oder Ihren Händler und fragen Sie nach der sachgerechten Entsorgungsmethode.



Anmerkung zum Batteriesymbol (untere zwei Symbolbeispiele):

Dieses Symbol kann auch in Kombination mit einem chemischen Symbol verwendet werden. In diesem Fall entspricht dies den Anforderungen der Direktive zur Verwendung chemischer Stoffe.

Über diese Kurzanleitung

Die Kurzanleitung enthält Anweisungen für den Anschluss eines Fernsehers und BD/DVD-Players an das Gerät und erklärt das Vornehmen von Einstellungen sowie die Wiedergabe von Inhalten. Weitere Informationen zur Bedienung finden Sie in der Bedienungsanleitung auf der mitgelieferten CD-ROM.

Lesen Sie vor Gebrauch des Geräts die in dieser Anleitung beschriebenen Sicherheitsanweisungen. Anweisungen zur Bedienung und Einstellung von externen Geräten finden Sie in der Anleitung des jeweiligen Geräts.

-  Macht auf zusätzliche Erklärungen zur besseren Bedienung aufmerksam.
-  Macht auf Vorsichtsmaßnahmen für den Gebrauch des Geräts und Funktionseinschränkungen aufmerksam.

Mitgeliefertes Zubehör

Prüfen Sie vor dem Anschluss den Lieferumfang auf Vollständigkeit.

Fernbedienung



Batterien
(AAA, R03, UM-4: x2)

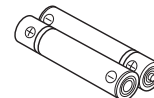

Lichtleiterkabel
(1,5 m)



Zubehör zur Montage des Geräts an einer Wand

Schablone



Halterungen (x2)

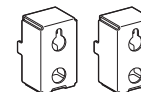

Schrauben
(M4 x 12 mm: x4)



Bedienungsanleitung
CD-ROM



Kurzanleitung
(diese Anleitung)



MusicCast Setup-Anleitung



Für den Anschluss benötigte Geräte und Kabel

- Fernseher
- BD/DVD-Player
- HDMI-Kabel (x2)

Vorbereiten der Fernbedienung

Bevor Sie Batterien einsetzen bzw. die Fernbedienung verwenden, lesen Sie bitte in jedem Fall die Vorsichtsmaßnahmen zu Batterien und zur Fernbedienung in dieser Anleitung.

Einlegen der Batterien

Ziehen Sie die Schutzfolie vor Gebrauch ab.

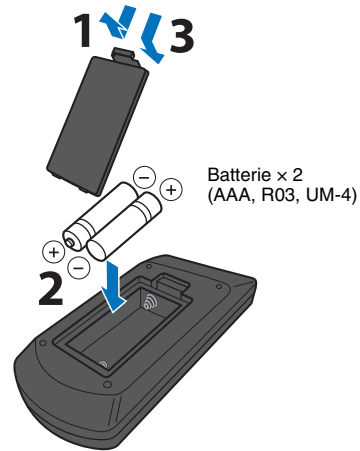
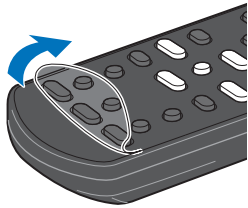

Einsatzbereich

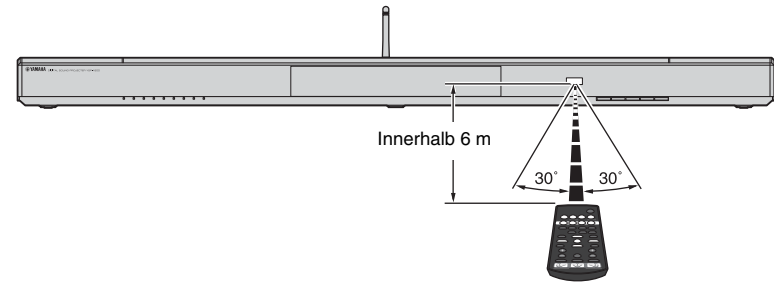

1 Aufstellung

Stellen Sie das Gerät auf eine ebene Oberfläche. Wenn das Gerät in einem Gestell untergebracht wird, hinter dem nur wenig Freiraum vorhanden ist, kann es vorteilhaft sein, vor der Aufstellung dieses Geräts zunächst die externen Geräte anzuschließen. Informationen zum Anschluss von externen Geräten finden Sie auf Seite 8.

Hinweise

- Wählen Sie als Stellplatz für dieses Gerät einen großen und stabilen Ständer, der einen Fall durch Erschütterungen verhindert, zum Beispiel während eines Erdbebens, und wo Kindern keinen Zugang zu ihm haben.
- Die Lautsprecher des Geräts sind nicht magnetisch abgeschirmt. Es dürfen daher keine Festplatten oder Geräte mit Festplatten in der Nähe des Geräts aufgestellt werden.
- Stellen Sie das Gerät nicht direkt auf andere Wiedergabegeräte oder umgekehrt. Wärme und Vibrationen können Schäden oder Funktionsstörungen zur Folge haben.

Empfohlene Anordnung

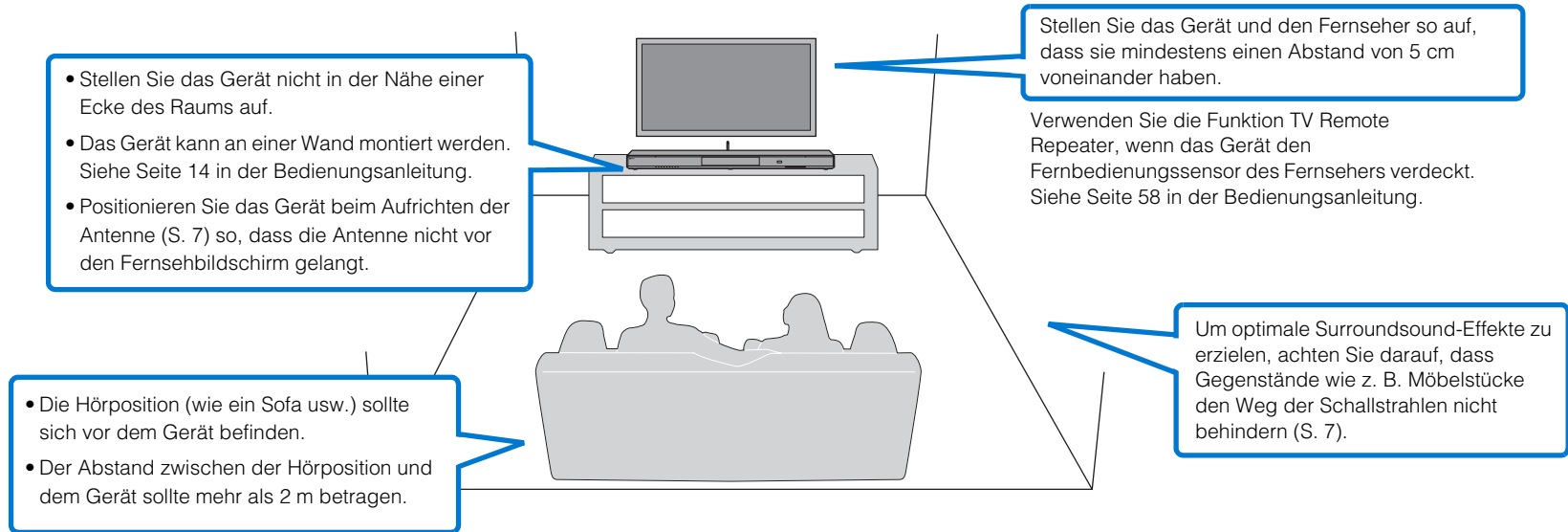

□ Aufstellposition des Geräts und Surroundsound-Effekte

Dieses Gerät generiert Surroundsound durch Schallstrahlen, die von Wänden reflektiert werden.

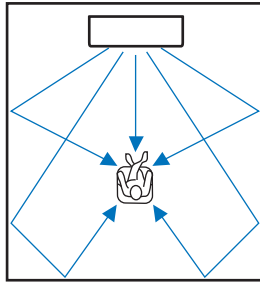

In der folgenden Umgebung sind gute Surroundsound-Effekte nicht gewährleistet.

- Schallstrahlen werden durch Hindernisse wie Möbelstücke blockiert.
- Die Raumgröße entspricht den folgenden Abmessungen nicht.
Breite: 3 Meter bis 7 Meter
Tiefe: 3 Meter bis 7 Meter
Höhe: 2 Meter bis 3,5 Meter
- Die Hörposition ist zu nahe am Gerät.
- Das Gerät ist zu nahe an der linken oder rechten Wand aufgestellt.
- Das Gerät ist in einer Ecke des Raums aufgestellt.
- Es ist keine Reflexionswand im Weg der Schallstrahlen vorhanden.



- Der optimale Surroundsound-Effekt wird durch Einstellen einer Position gemäß der Aufstellposition des Geräts erzielt. Näheres hierzu finden Sie unter „[3](#) Surroundsound-Effekt für die Aufstellposition“ (S. 10).

Aufrichten der Antenne

Zum Verbinden mit einem Wireless Router (Zugangspunkt) für Gebrauch eines Netzwerks richten Sie die Antenne an der Rückseite des Geräts auf.

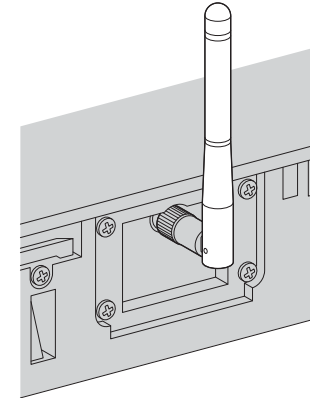

Halten Sie die Antenne zum Aufrichten in die senkrechte Stellung am unteren Teil.



- Üben Sie auf die Antenne keine übermäßige Kraft aus, da sie hierdurch beschädigt werden würde.
- Schwenken Sie die Antenne in die vorgesehene Richtung.
- Entfernen Sie die Antenne nicht.



- Näheres zur Drahtlosverbindung finden Sie auf Seite 32 in der Bedienungsanleitung.

2 Anschlüsse

Anschließen eines Fernsehers und BD/DVD-Players

Befolgen Sie zum Anschließen der Kabel die nachstehenden Schritte. Für den Anschluss eines anderen Wiedergabegeräts wie beispielsweise einer Spielkonsole siehe Seite 16 in der Bedienungsanleitung.

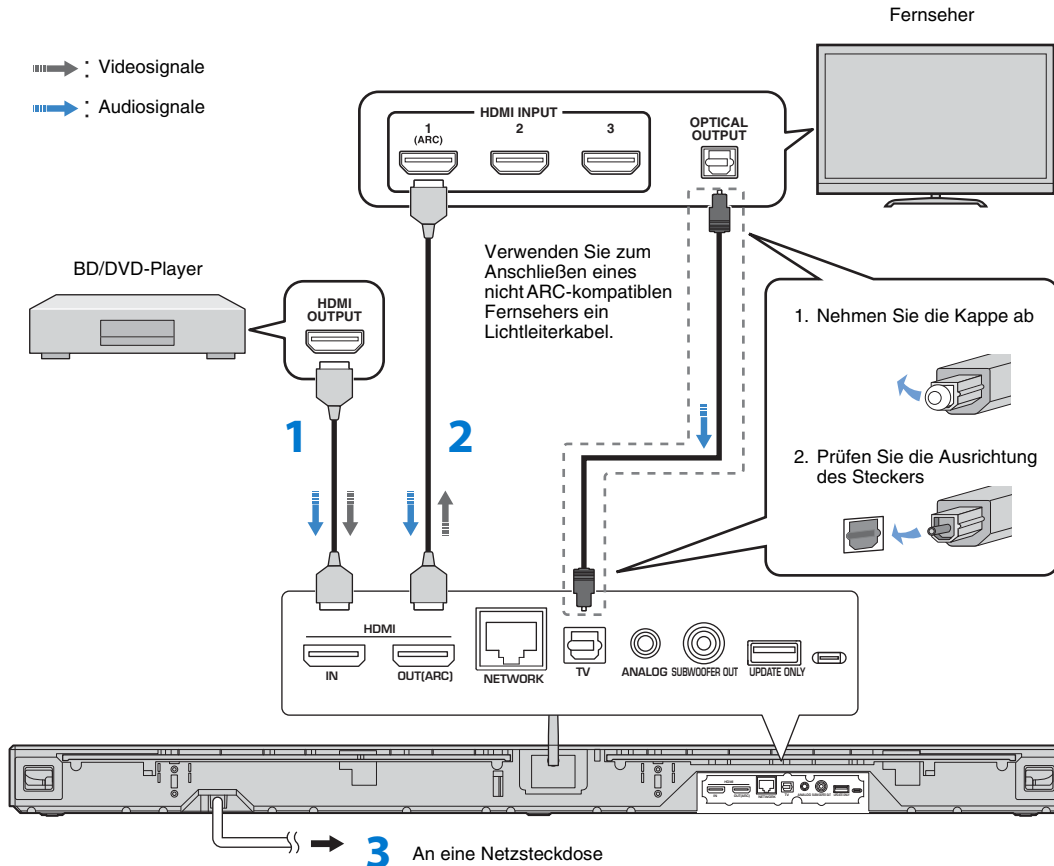

1 HDMI-Kabel (optional)

Digitale Audio-/Videosignale vom BD/DVD-Player werden in dieses Gerät eingegeben.

2 HDMI-Kabel (optional)

Für die Wiedergabe des digitalen Videosignals vom BD/DVD-Player am Fernseher.



- Dieses Gerät unterstützt HDCP Version 2.2, eine Kopierschutztechnologie. Für 4K-Video-Wiedergabe schließen Sie das Gerät an die Buchse HDMI IN (kompatibel mit HDCP 2.2) eines HDCP 2.2-kompatiblen Fernsehers an.

3 An eine Netzsteckdose



ARC-kompatibler (Audio Return Channel; Audio-Rückkanal) Fernseher

- Schließen Sie an der ARC-kompatiblen Buchse des Fernsehers (mit „ARC“ gekennzeichnet) ein HDMI-Kabel an.
- Aktivieren Sie die HDMI-Steuerefunktion dieses Geräts, um den Audio Return Channel (ARC) zu aktivieren. Siehe Seite 51 in der Bedienungsanleitung.

Was ist der Audio Return Channel (ARC; Audio-Rückkanal)?

- Über eine Funktion wird das vom Fernseher ausgegebene digitale Audiosignal über ein HDMI-Kabel zu diesem Gerät übertragen. Bei dieser Funktion ist ein Lichtleiterkabel für den Anschluss des Fernsehers an dieses Gerät nicht notwendig.



Für eine kabelgebundene Netzwerkverbindung schließen Sie ein Ende des Netzwerkkabels an die Buchse NETWORK an der Rückseite des Geräts und das andere Ende an einen Router an. Einzelheiten finden Sie auf Seite 31 in der Bedienungsanleitung.

Einschalten des Geräts

1 Drücken Sie die Taste .

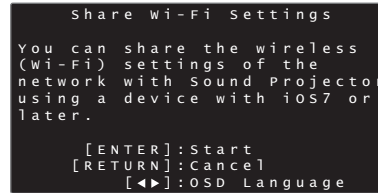
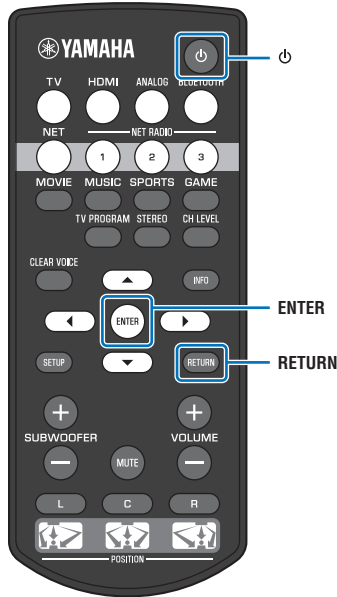
Wenn das Gerät nach dem Kauf zum ersten Mal eingeschaltet wird, blinkt die Anzeige  an der Frontblende langsam. Wenn der Fernseher eingeschaltet wird, erscheint der folgende Bildschirm.



- Wenn der Bildschirm nicht angezeigt wird, schalten Sie den Eingang mit der Eingangstaste der Fernseher-Fernbedienung so, dass der Videoeingang von diesem Gerät angezeigt wird. Wenn dieses Gerät wie auf Seite 8 gezeigt an den Fernseher angeschlossen ist, wählen Sie „HDMI 1“.
- Die Sprache für die Menüanzeige (OSD-Sprache) kann vom oben gezeigten Bildschirm ausgewählt werden. Wählen Sie die gewünschte Sprache mithilfe der Tasten  aus, und folgen Sie dann den Bildschirmanweisungen. Die OSD-Sprache kann vom Setup-Menü aus auch jederzeit geändert werden. Drücken und halten Sie die Taste SETUP, bis das Menü „OSD Language“ auf dem Fernseher angezeigt wird, und wählen Sie die gewünschte Sprache mithilfe der Tasten . Drücken Sie die Taste SETUP, um das Setup-Menü zu verlassen.

Während dieser Bildschirm angezeigt ist, kann das Gerät mithilfe eines iOS-Geräts (wie zum Beispiel ein iPhone) mühelos mit einem Drahtlosnetzwerk verbunden werden. Gehen Sie gemäß dem auf dieser Seite beschriebenen Verfahren „Verbinden des Geräts mit einem Drahtlosnetzwerk“ vor.

Wenn Sie kein iOS-Gerät verwenden, um eine Verbindung zu einem Drahtlosnetzwerk herzustellen, drücken Sie die Taste RETURN, und fahren Sie fort mit „[3] Surroundsound-Effekt für die Aufstellposition“.



- Dieser Bildschirm wird nicht angezeigt und die  -Anzeige blinkt nicht, wenn das Gerät über seine NETWORK-Buchse (kabelgebundene Verbindung) an einen Router angeschlossen ist.
- Auf Seite 31 in der Bedienungsanleitung finden Sie Informationen zu anderen Drahtlosnetzwerk-Verbindungsmethoden als „Wi-Fi-Einst. Teilen“ sowie weitere Informationen zu kabelgebundenen Netzwerken und Drahtlosnetzwerken.

Verbinden des Geräts mit einem Drahtlosnetzwerk

1 Drücken Sie die Taste ENTER.

Der nachstehende Bildschirm wird angezeigt.

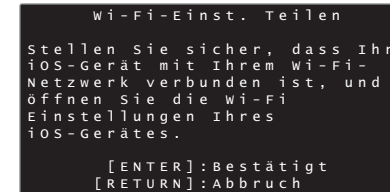

- Sie benötigen ein iOS-Gerät mit iOS 7.1 oder neuer.
- Vor weiteren Schritten vergewissern Sie sich, dass Ihr iOS-Gerät mit einem Wireless Router (Zugangspunkt) verbunden ist.

2 Drücken Sie die Taste ENTER.

3 Zeigen Sie den Wi-Fi-Setup-Bildschirm auf dem iOS-Gerät an, und wählen Sie das Gerät unter „SETUP A NEW AIRPLAY SPEAKER...“ aus.

iOS (ein Beispiel der englischen Version)

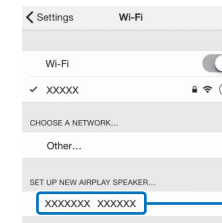

Der Name des Geräts

4 Wählen Sie das Netzwerk (den Zugangspunkt), dessen Einstellungen Sie mit dem Gerät teilen möchten.

iOS (ein Beispiel der englischen Version)

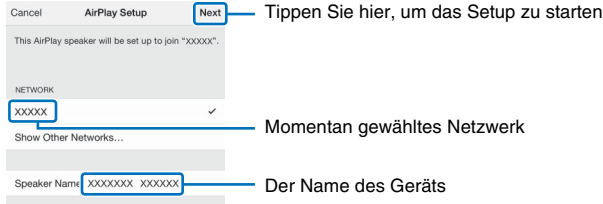

- Diese Funktion zum Verbinden mit einem Drahtlosnetzwerk können Sie jederzeit einsetzen, indem Sie „Wi-Fi-Einst. Teilen“ im Setup-Menü wählen. Beachten Sie jedoch, dass bei bestehender Konfigurierung eines anderen Drahtlosnetzwerks oder eines *Bluetooth*-Geräts hierdurch jegliche vorherigen Einstellungen gelöscht werden.

3 Surroundsound-Effekt für die Aufstellposition

Der Surroundsound wird durch Reflektieren der Schallstrahlen von Wänden bewirkt, wie in der Abbildung unten dargestellt. Um einen optimalen Surroundsound-Effekt zu erzielen, schalten Sie das Gerät ein, und wählen Sie die POSITION-Taste gemäß der Aufstellposition des Geräts.

1 Halten Sie die POSITION-Taste, die der Aufstellposition des Geräts entspricht, länger als 3 Sekunden gedrückt.

Die Anzeigen an der Frontblende blinken der eingestellten Position entsprechend.

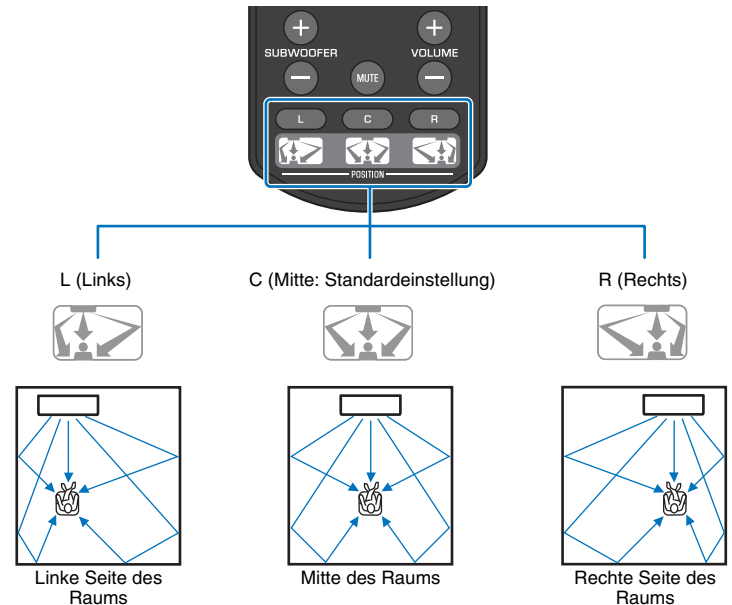
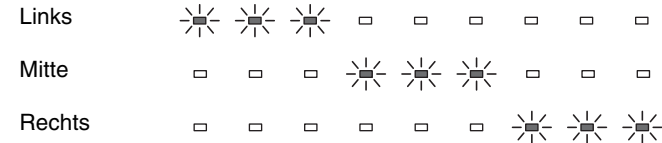

4 Wiedergabe

Fernsehen

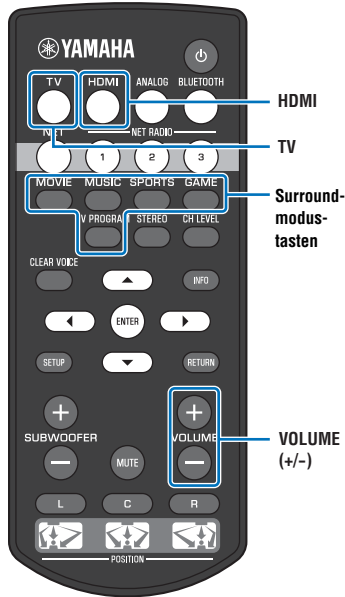

1 Wählen Sie den gewünschten Fernsehsender.

2 Drücken Sie die TV-Taste .



• Wenn der Ton über die Lautsprecher des Fernsehers wiedergegeben wird, wählen Sie am Fernseher eine andere Audioausgabe-Option als TV. Weitere Informationen siehe Bedienungsanleitung des Fernsehers.

• HDMI-Steuerfunktion

Sie können dieses Gerät über die Fernbedienung des Fernsehers bedienen, wenn Ihr Fernsehgerät die HDMI-Steuerfunktion unterstützt. Siehe Seite 20 in der Bedienungsanleitung.

DVD- oder BD-Wiedergabe

Im Folgenden wird das Wiedergabeverfahren erläutert, wenn dieses Gerät an den Fernseher und der BD/DVD-Player wie unter „Anschließen eines Fernsehers und BD/DVD-Players“ (S. 8) gezeigt angeschlossen sind.

1 Schalten Sie den mit diesem Gerät verbundenen Fernseher und den BD/DVD-Player ein.

2 Drücken Sie die Taste HDMI, um den BD/DVD-Player als Eingangsquelle zu wählen.

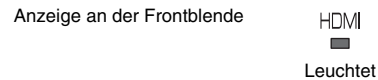

3 Schalten Sie den Eingang des Fernsehers mit der Fernseher-Fernbedienung auf HDMI 1 um.

4 Spielen Sie auf dem BD/DVD-Player eine BD/DVD ab.

5 Drücken Sie die Taste VOL (+/-), um die Lautstärke anzupassen.

Beim Anpassen der Lautstärke geben Anzeigen an der Frontblende den Lautstärkepegel an.

Die Anzahl der leuchtenden Indikatoren nimmt zu, wenn die Lautstärke erhöht wird, und nimmt ab, wenn die Lautstärke gesenkt wird.

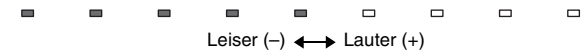

6 Betätigen Sie nach Ihrem Geschmack eine der Surroundmodustasten.

Genauer finden Sie auf Seite 23 in der Bedienungsanleitung.



Wenn an diesem Gerät keine Wiedergabe erfolgt, prüfen Sie Folgendes

- Das Gerät und der BD/DVD-Player sind richtig angeschlossen.
- Die Audioausgabe des BD/DVD-Players ist auf Digitalton-Ausgabe (Bitstream) eingestellt.
- Der Eingang des Fernsehers ist auf dieses Gerät geschaltet.

Das Gerät ist mit einer Reihe weiterer Funktionen ausgestattet, die in dieser Anleitung nicht beschrieben sind. Genauer finden Sie in der Bedienungsanleitung.

Die wesentlichen Ausstattungsmerkmale

- Funktion zum Wiedergaben von Audio von einem *Bluetooth*-Gerät
- Funktion zum Wiedergaben einer Audioquelle über ein Netzwerk
- Spezieller MusicCast CONTROLLER- und zugehörige HOME THEATER CONTROLLER (WLAN)-Apps

OBSERVERA: LÄS DETTA INNAN ENHETEN TAS I BRUK.

- 1 Läs noga denna bruksanvisning för att kunna ha största möjliga nöje av enheten. Förvara bruksanvisningen nära till hands för framtida referens.
- 2 Installera denna ljudanläggning på ett väl ventilerat, svalt, torrt, rent ställe, och håll den borta från ställen som utsätts för solsken, värmekällor, vibrationer, damm, fukt och kyla. För god ventilation bör det minsta fria utrymmet vara följande.
Ovansida : 10 cm, Baksida : 10 cm, Sidor : 10 cm
- 3 Placera enheten på behörigt avstånd från andra elapparater, motorer, transformatorer och annat som kan orsaka störningar.
- 4 Utsätt inte enheten för hastiga temperaturväxlingar och placera den inte på ett ställe där luftfuktigheten är hög (t.ex. nära en luftfuktare) då fuktbildning i enheten skapar risk för brand, elstötar, skador på enheten eller personskador.
- 5 Placera inte enheten på ett ställe där främmande föremål kan tränga in i den eller där den kan utsättas för droppar eller vattenstänk. Placera aldrig det följande ovanpå enheten:
 - Övriga apparater då sådana kan orsaka skador och/eller missfärgning av enhetens hölje.
 - Brännbara föremål (t.ex. stearinljus) då sådana skapar risk för brand, skador på enheten och/eller personskador.
 - Vätskebehållare som kan falla och spilla vätska över enheten, vilket skapar risk för elstötar och/eller skador på enheten.
- 6 Täck aldrig över enheten med en tidning, duk, gardin el.dyl. då detta skapar risk för överhettning. En alltför hög temperatur inuti enheten kan leda till brand, skador på enheten och/eller personskador.
- 7 Anslut inte enheten till ett vägguttag förrän samtliga övriga anslutningar slutförts.
- 8 Använd aldrig enheten vänd upp och ned. Detta kan leda till överhettning som orsakar skador.
- 9 Hantera inte tangenter, reglage och kablar onödigt hårdhänt.
- 10 Fatta tag i själva kontakten när nätkabeln kopplas bort från vägguttaget; dra aldrig i kabeln.
- 11 Använd aldrig några kemiska lösningar för rengöring då dessa kan skada ytbehandlingen. Använd en ren, torr trasa.
- 12 Använd endast den spänning som står angiven på enheten. Anslutning till en strömkälla med högre spänning än den angivna kan orsaka brand, skador på enheten och/eller personskador. Yamaha åtar sig inget ansvar för skador beroende på att enheten används med en spänning utöver den angivna.
- 13 Koppla bort nätkabeln från vägguttaget för att undvika skador p.g.a. blixtnedslag om ett åskväder uppstår.
- 14 Försök aldrig att utföra egna reparationer. Kontakta en kvalificerad tekniker från Yamaha om servicebehov föreligger. Du får inte under några omständigheter ta av höljet.
- 15 Koppla bort nätkabeln från vägguttaget om enheten inte ska användas under en längre tid (t.ex. under semestern).
- 16 Var god läs avsnittet "Felsökning" i bruksanvisningen på cd-romskivan för information om vanliga fel vid användning innan du drar slutsatsen är det är fel på denna enhet.
- 17 Innan enheten flyttas ska du trycka på \odot för att ställa den i beredskapsläge och sedan koppla bort nätkabeln från vägguttaget.
- 18 Kondensation (imma) uppstår, om den omgivande temperaturen plötsligt ändras. Koppla i så fall loss nätkabeln från nätuttaget och låt apparaten vila.
- 19 Vid långvarig användning kan det hända att apparaten blir väldigt varm. Slå i så fall av strömmen och låt apparaten vila tills den har svalnat.
- 20 Installera receivern nära ett nätuttag och där stickkontakten lätt kan kommas åt.
- 21 Utsätt inte batterierna för kraftig värme från exempelvis solljus, eld eller liknande. Följ regionala bestämmelser vid kassering av förbrukade batterier.
- 22 För högt ljudtryck från öronsnäckor eller hörlurar kan orsaka hörsselförlust.
- 23 Håll produkten utom räckhåll för barn så att de inte sväljer smådelar av misstag.

Den här enheten är inte bortkopplad från nätströmmen så länge den är inkopplad i vägguttaget, även om själva enheten är avstängd med \odot . Detta tillstånd kallas för beredskapsläget (standby). Enheten är konstruerad för att förbruka en mycket liten mängd ström i detta tillstånd.

VARNING

UTSÄTT INTE ENHETEN FÖR REGN ELLER FUKT DÅ DETTA SKAPAR RISK FÖR BRAND ELLER ELSTÖTAR.

Ha minst 22 cm mellan ljudsystemet och personer som har pacemaker eller defibrillatorimplantat inopererade.

Radiovågor kan påverka elektromedicinsk utrustning.

Använd inte denna enhet nära medicinsk utrustning eller innanför sjukvårdsanläggningar.

Namnplåten för YSP-1600 sitter på enhetens undersida.

OBSERVERA

Apparaten kopplas inte bort från växelströmskällan (nätet) så länge som den är ansluten till vägguttaget, även om själva apparaten har stängts av.

ADVARSEL

Netspændingen til dette apparat er IKKE afbrudt, så længe netledningen sidder i en stikkontakt, som er t endt – også selvom der er slukket på apparatets afbryder.

VAROITUS

Laitteen toisiopiiriin kytketty käyttökytin ei irroita koko laitetta verkosta.

■ Anmärkning angående fjärrkontroller och batterier

- Spill inte vatten eller andra vätskor på fjärrkontrollen.
- Tappa inte fjärrkontrollen.
- Fjärrkontrollen ska inte läggas eller förvaras på platser där följande förhållanden råder:
 - hög luftfuktighet, tex nära ett bad
 - höga temperaturer, tex nära ett värmeelement eller en kamin
 - platser där det är mycket kallt
 - platser med mycket damm
- Sätt i batterierna i enlighet med polmarkeringarna (+ och -).
- Om batterierna blir gamla minskar fjärrkontrollens räckvidd betydligt. Om detta inträffar byter du till två nya batterier så snart som möjligt.
- Ta omedelbart bort batterierna från fjärrkontrollen om de läcker för att förhindra en explosion eller syrläcka.
- Om du upptäcker läckande batterier, ta omedelbart bort dem och se till att inte vidröra läckande material. Om det läckande materialet kommer i kontakt med din hud eller i dina ögon eller mun, skölj bort omedelbart och kontakta en läkare. Rengör batterifacket noggrant innan nya batterier isätts.
- Använd inte gamla batterier tillsammans med nya. Detta kan förkorta livslängden på nya batterier eller göra så att de gamla batterierna läcker.
- Använd inte olika typer av batterier (tex alkaliska batterier och manganbatterier) tillsammans. Det finns risk för explosion om batterierna är felaktigt placerade. Batterispecifikationerna kan variera även om de ser likadana ut.
- Rengör batterifacket innan nya batterier sätts i.
- Förvara batterierna utom räckhåll för barn. Sök omedelbart läkarhjälp om någon skulle råka svälja ett batteri.
- Ta ut batterierna från fjärrkontrollen om du inte planerar att använda fjärrkontrollen under en längre tid.
- Ladda inte och ta inte isär de medföljande batterierna.

För att se bruksanvisningen, klicka på "Svenska" på skärmen som visas automatiskt när du sätter i CD-ROM-skivan i din dator, eller klicka på modellnamnet om skärmen för att välja modeller visas, och klicka sedan på "Svenska" på nästa skärm. Följ sedan anvisningarna på bildskärmen. Om skärmen inte visas automatiskt, öppna "index.html" på CD-ROM-skivan. Bruksanvisningen som medföljer CD:n kan laddas ner från följande webbplats:
URL : <http://download.yamaha.com/>



Användarinformation, beträffande insamling och dumpning av gammal utrustning och använda batterier

De symboler, som finns på produkterna, emballaget och/eller bifogade dokument talar om att de använda elektriska och elektroniska produkterna, samt batterierna, inte ska blandas med allmänt hushållsavfall.

För rätt handhavande, återställande och återvinning av gamla produkter och gamla batterier, vänligen medtag dessa till lämpliga samlingsplatser, i enlighet med din nationella lagstiftning och direktiven 2002/96/EC samt 2006/66/EC.

Genom att slänga dessa produkter och batterier på rätt sätt, kommer du att hjälpa till att rädda värdefulla resurser och förhindra möjliga negativa effekter på mänsklig hälsa och miljö, vilka i annat fall skulle kunna uppstå, p.g.a. felaktig sophantering.

För mer information om insamling och återvinning av gamla produkter och batterier, vänligen kontakta din lokala kommun, ditt sophanteringsföretag eller inköpsstället för dina varor.



[Information om sophantering i andra länder utanför EU]

Dessa symboler gäller endast inom EU. Om du vill slänga dessa föremål, vänligen kontakta dina lokala myndigheter eller försäljare och fråga efter det korrekta sättet att slänga dem.



Pb



Kommentar ang. batterisymbolen (de två nedersta symbolexemplen):

Denna symbol kan komma att användas i kombination med en kemisk symbol. I detta fall överensstämmer den med de krav, som har ställts genom direktiven för den aktuella kemikalien.

Angående denna Snabbreferensguide

Denna Snabbreferensguide innehåller instruktioner för anslutning av en TV och BD/DVD-spelare till denna enhet, inställningar och uppspelning av innehåll. För mer information om användning, se Bruksanvisning på den medföljande CD-ROM-skivan.

Läs säkerhetsinstruktionerna som beskrivs i denna broschyr innan du använder enheten. För anvisningar kring manövrering eller inställning av externa enheter hänvisas till bruksanvisningen för respektive enhet.

-  anger extra förklaringar som hjälper dig att använda enheten bättre.
-  anger varningar som bör iaktas vid användning av enheten samt begränsningar i dess funktioner.

Medföljande tillbehör

Kontrollera att du har följande delar innan du ansluter.

Fjärrkontroll



Batterier
(AAA, R03, UM-4; x2)

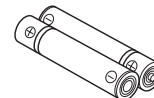

Optisk kabel
(1,5 m)



Tillbehör för montering av enheten på en vägg

Mall



Fästen (x2)

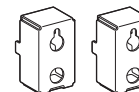

Skruvvar (M4 x 12 mm; x4)



Bruksanvisning CD-ROM



Snabbreferensguide
(denna broschyr)



MusicCast Installationsguide



Enheter och kablar som krävs för anslutning

- TV
- BD/DVD-spelare
- HDMI-kablar (x2)

Förberedelse av fjärrkontrollen

Innan du sätter i batterier eller använder fjärrkontrollen, se till att läsa försiktighetsåtgärder för batterier och fjärrkontroll i denna broschyr.

Sätta i batterierna

Ta bort skyddsfilm före användning.

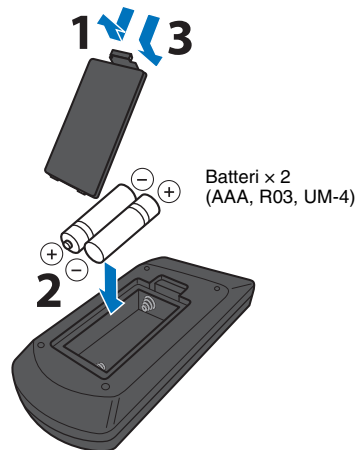
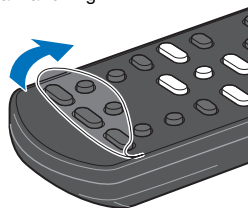

Räckvidd

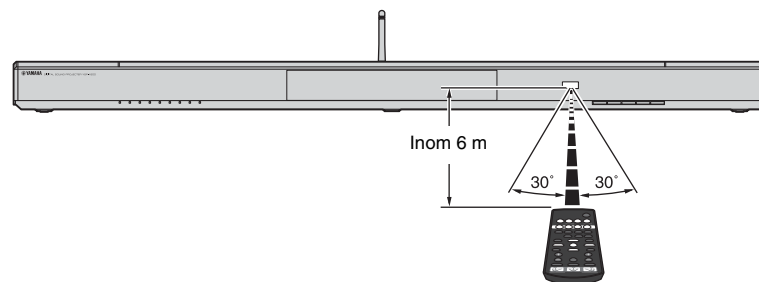

1 Installering

Placera enheten på ett slätt underlag. När du installerar enheten på en ställning med begränsat utrymme bakom kan det till exempel vara enklare att ansluta externa apparater till den här enheten först. Se sidan 8 för information angående anslutning av externa apparater.

Anmärkningar

- Se till att enheten installeras på en stor, stabil ställning där den inte kan falla ner ifall den utsätts för vibrationer, såsom vid en jordbävning, och där den är utom räckhåll för barn.
- Enhetens högtalare är inte magnetiskt avskärmade. Installera inte hårddiskar eller liknande enheter i närheten av enheten.
- Stapla inte enheten direkt ovanpå andra uppspelningsenheter eller tvärtom. Värme och vibrationer kan leda till skador eller fel.

Rekommenderad installationsplats

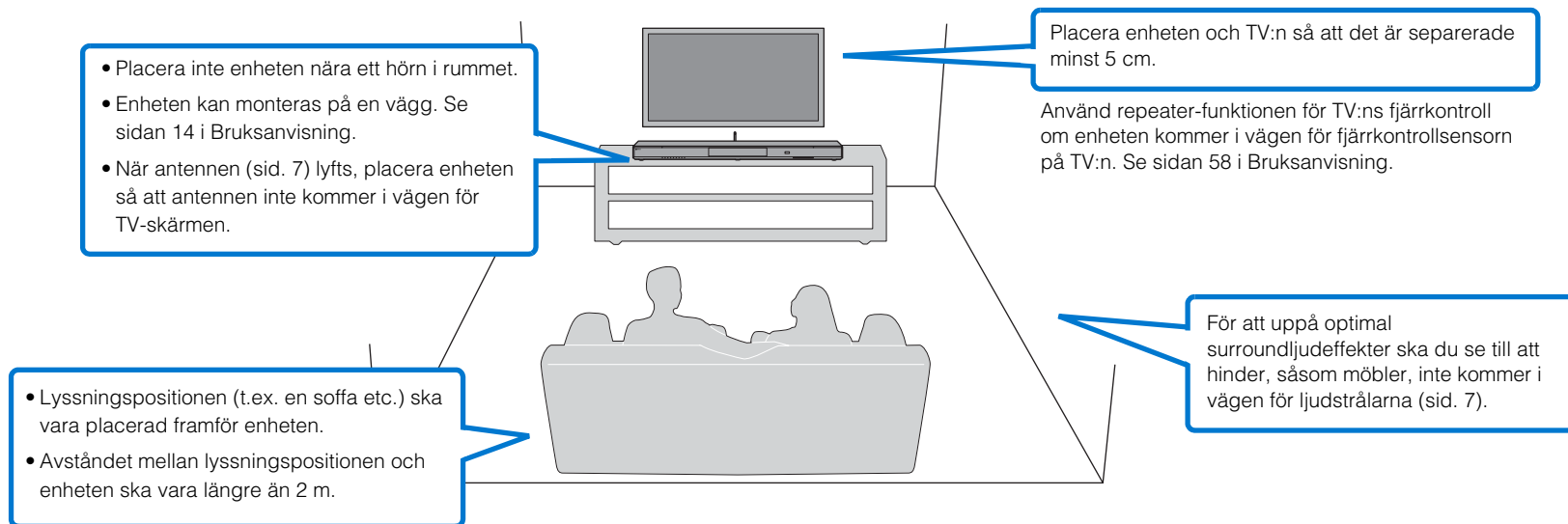

□ Installeringsplats för enheten och surroundljudeffekter

Enheten åstadkommer surroundljudeffekter genom att reflektera ljudstrålar mot väggar.

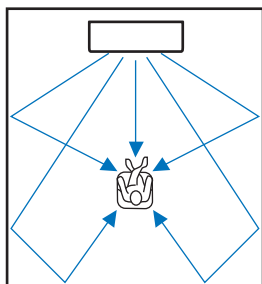

En effektiv surroundeffekt uppnås kanske inte i följande miljö.

- Ljudstrålarna blockeras av hinder, t.ex. möbler.
- Rummets storlek ligger inte inom följande mått:
 - Bredd: 3 meter till 7 meter
 - Djup: 3 meter till 7 meter
 - Höjd: 2 meter till 3,5 meter
- Lyssningspositionen är för nära enheten.
- Enheten är monterad för nära den vänstra eller högra väggen.
- Enheten är installerad i hörnet av rummet.
- Det finns ingen vägg som kan reflektera ljudstrålen i strålens riktning.



- Den optimala surroundljudeffekten uppnås genom att ställa in ett läge utifrån enhetens installationsplats. För detaljer se "[3] Ställa in surroundljudeffekten för installationsplatsen" (sid. 10).

Höja antennen

Höj antennen på enhetens bakpanel vid anslutning till en trådlös router (åtkomstpunkt) för att använda ett nätverk.

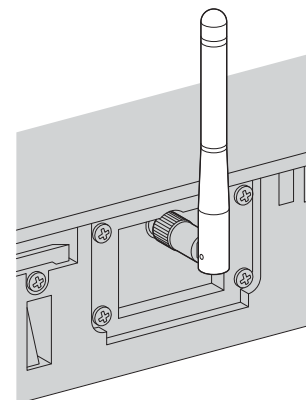

Håll i basen på antennen medan du lyfter den till upprätt läge.



- Använd inte för mycket kraft på antennen. Det kan skada den.
- Se till att kontrollera riktningen som antennen rör sig och vinkla den i rätt riktning.
- Ta inte bort antennen.



- För detaljer om trådlös anslutning se sidan 32 i Bruksanvisning.

2 Anslutningar

Anslutning av en TV och BD/DVD-spelare

För kabelanslutning, följ proceduren nedan. Se sidan 16 i Bruksanvisning när du ansluter andra uppspelningsenheter såsom en spelkonsol.

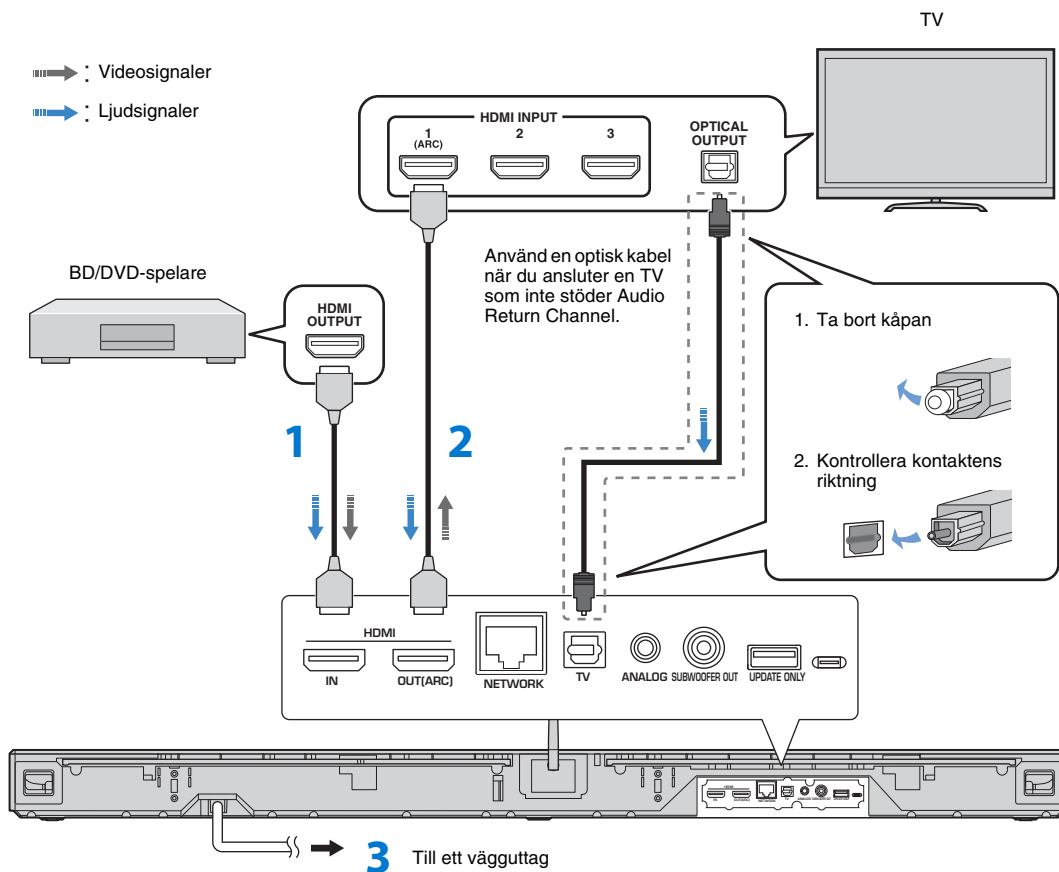

1 HDMI-kabel (tillval)

De digitala ljud-/videosignalerna från BD/DVD-spelaren matas in till den här enheten.

2 HDMI-kabel (tillval)

Digital video från BD/DVD-spelaren visas på TV:n.



- Denna enhet stöder HDCP version 2.2, en kopieringsskyddsteknik. För att kunna se 4K-video, anslut enheten till HDMI IN-jacket (en kompatibel med HDCP 2.2) på en HDCP 2.2-kompatibel TV.

3 Till ett vägguttag



TV som stöder Audio Return Channel (ARC)

- Anslut en HDMI-kabel till uttaget som stöder ljudreturkanal (uttaget där "ARC" anges) på TV:n.
- Aktivera HDMI-kontrollfunktionen för denna enhet för att aktivera Audio Return Channel (ARC). Se sidan 51 i Bruksanvisning.

Vad är Audio Return Channel (ARC)?

- En funktion överför den digitala ljudsignalen från TV:n till den här enheten genom en HDMI-kabel. Med den här funktionen kan du ansluta TV:n till enheten utan att använda en optisk ljudkabel.



För en trådbunden anslutning, anslut en ända på nätverkskabeln till NETWORK-jacket på enhetens bakpanel och den andra ändan till en router. För detaljer se sidan 31 i Bruksanvisning.

Slå på enheten

1 Tryck på -knappen.

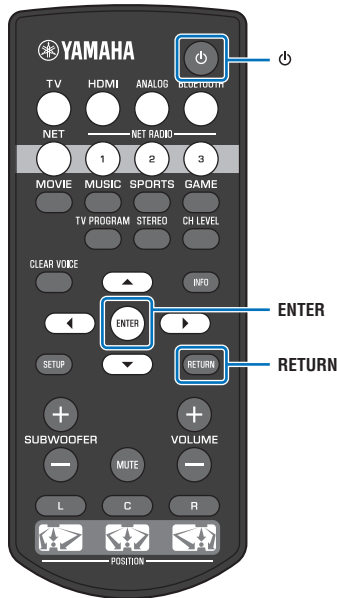
När denna enhet slås på för första gången efter inköp, kommer -indikatorn på frontpanelen kommer att blinka sakta. Skärmen nedan kommer att visas på TV:n när TV:n slås på.



- När skärmen inte visar använd ingångsknappen på TV:ns fjärrkontroll för att växla ingång så att videomatning från denna enhet visas. När denna enhet är ansluten till TV:n som visas på sidan 8, välj "HDMI 1".
- Språk som används för menyvisning (OSD-språk) kan väljas från skärmen som visas ovan. Använd -knappen för att välja språk och följ instruktionerna på skärmen. OSD-språk kan även ändras från inställningsmenyn när som helst. Tryck in och håll in SETUP-knappen till dess att menyn "OSD Language" visas på TV:n och använd -knappen för att välja språk. Tryck på SETUP-knappen för att lämna inställningsmenyn.

Medan denna skärm visas, kan en iOS-enhet (så som en iPhone) användas för att enkelt ansluta enheten till ett trådlöst nätverk. Följ förfarande "Anslutning av enheten till ett trådlöst nätverk" på denna sida.

Om du inte kommer att använda en iOS-enhet för att ansluta till ett trådlöst nätverk, tryck in RETURN-knappen och fortsätt till "[3] Ställa in surroundljudeffekten för installationsplatsen".



- Denna skärm kommer inte att visas och -indikatorn kommer inte att blinka om enheten ansluts till en router via dess NETWORK-jack (trådbunden anslutning).
- Se sidan 31 i Bruksanvisning för trådlösa nätverksanslutningsmetoder andra än "Dela Wi-Fi-inställningar", eller för ytterligare information angående trådbundna eller trådlösa nätverk.

Anslutning av enheten till ett trådlöst nätverk

1 Tryck på ENTER-knappen.

Skärmen nedan kommer att visas.

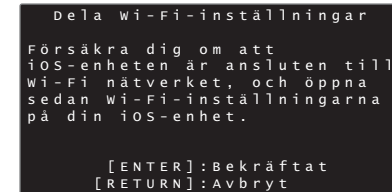

- Du behöver en iOS-apparat med iOS 7.1 eller senare.
- Innan du fortsätter, bekräfta att din iOS-apparat är ansluten till en trådlös router (åtkomstpunkt).

2 Tryck på ENTER-knappen.

3 Visa inställningsskärmen för Wi-Fi på iOS-apparaten och välj enheten från "SETUP A NEW AIRPLAY SPEAKER...".

iOS (exempel från den engelska versionen)

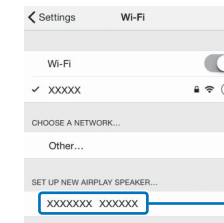

Enhetsnamn

4 Välj nätverk (åtkomstpunkt) för vilken du vill dela inställningarna med enheten.

iOS (exempel från den engelska versionen)

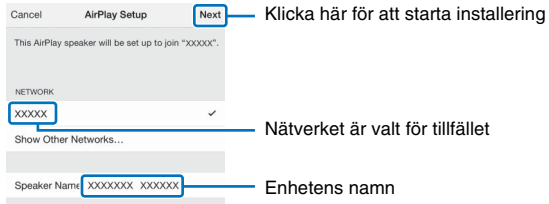

- Du kan använda denna funktion för att ansluta till ett trådlöst nätverk när som helst genom att välja "Dela Wi-Fi-inställningar" från inställningsmenyn. Men var försiktig att om ett annat trådlöst nätverk eller en Bluetooth-enhet redan har konfigurerats kan radera eventuella tidigare inställningar.

3 Ställa in surroundljudeffekten för installationsplatsen

Surroundljud erhålls genom att reflektera ljudstrålarna mot väggar som visas på bilden nedan. För optimal surroundeffekt slå på enheten och välj POSITION-knappen med hänsyn till enhetens installationsplats.

1 Håll ner POSITION-knappen som motsvarar enhetens installationsplats längre än 3 sekunder.

Indikatorerna på frontpanelen blinkar i enlighet med satt position.

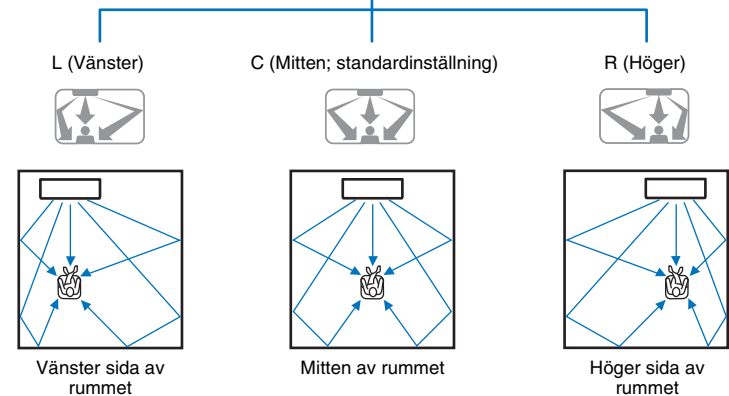
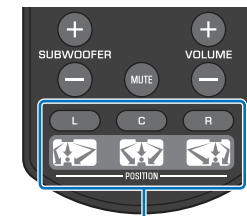
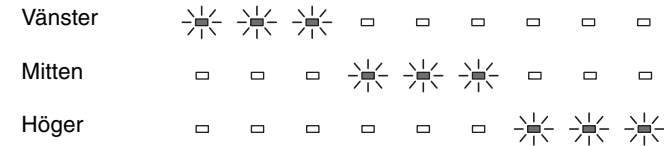

4 Uppspelning

Njuta av TV

1 Välj önskad TV-kanal.

2 Tryck in TV-knappen.



- Ställ in TV:ns ljudutgång på något annat alternativ än TV när ljud matas ut från TV-högtalaren. Se TV:ns bruksanvisning för mer information.

• HDMI-kontrollfunktion

Du kan styra den här enheten med TV:ns fjärrkontroll om TV:n stöder HDMI-kontrollfunktionen. Se sidan 20 i Bruksanvisning.

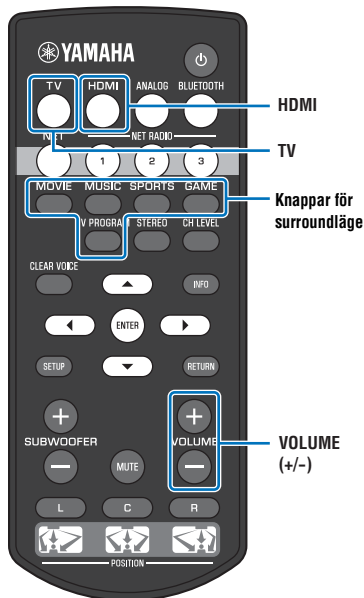

Uppspelning av DVD eller BD

Följande förklarar uppspelningsförfarande när denna enhet är ansluten till en TV och en BD/DVD-spelare som visas i "Anslutning av en TV och BD/DVD-spelare" (sid. 8).

1 Slå på TV:n och BD/DVD-spelaren som är anslutna till den här enheten.

2 Tryck på HDMI-knappen för att välja BD/DVD-spelaren som ingångskälla.

Indikator på frontpanelen



3 Använd TV:ns fjärrkontroll för att ändra TV-ingången till HDMI 1.

4 Spela upp en DVD eller en BD på BD/DVD-spelaren.

5 Tryck på VOL (+/-)-knappen för att justera volymen.

När volymen justeras kommer indikatorerna på frontpanelen indikera volymnivå.

Antalet tända indikatorer ökar när volymen vrids upp och minskar när volymen vrids ner.

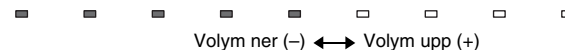

6 Tryck på en av surroundlägesknapparna enligt dina önskemål.

För detaljer se sidan 23 i Bruksanvisning.



När denna enhet inte spelar upp, kontrollera följande

- Enheten och BD/DVD-spelaren är ordentligt anslutna.
- Ljudutmatningsinställningarna för BD/DVD-spelaren är inställda på digital ljudutmatning (bitstream).
- TV:ns ingång har växlat till denna enhet.

Enheten är utrustad med ett antal andra funktioner som inte är beskrivna i denna broschyr. Se Bruksanvisning för detaljer.

Huvudfunktioner

- Förmågan att spela upp ljud från en *Bluetooth*-apparat.
- Förmågan att spela upp en ljudkälla över ett nätverk.
- Dedikerade MusicCast CONTROLLER- och HOME THEATER CONTROLLER (WLAN)-appar

ATTENZIONE: PRIMA DI USARE QUEST'UNITÀ.

- 1 Per assicurarsi le migliori prestazioni dell'unità, leggere questo manuale per intero. Conservarlo poi in un luogo sicuro per poterlo riutilizzare al momento del bisogno.
- 2 Installare questo sistema audio in una posizione ben ventilata, asciutta e pulita - lontano da luce solare diretta, sorgenti di calore, vibrazioni, polvere, umidità e/o freddo. Per una ventilazione corretta, lasciare uno spazio minimo.
Sopra: 10 cm, Retro: 10 cm, Ai lati: 10 cm
- 3 Installare quest'unità lontano da elettrodomestici, motori o trasformatori, perché possono causare rumori.
- 4 Non esporre quest'unità a variazioni repentine della temperatura ambiente e non installarle in stanze molto umide (ad esempio dove è in uso un umidificatore) per evitare che in essa si formi condensa, che a sua volta può causare folgorazioni, incendi, guasti e/o ferite.
- 5 Evitare di installare l'unità in una posizione dove possano su di essa cadere oggetti o liquidi. Inoltre, non posare su di essa:
 - Altri componenti, dato che possono causare danni e/o lo scolorimento della superficie dell'apparecchio.
 - Candele o altri oggetti che bruciano, dato che possono causare incendi, danni all'unità e/o ferite a persone.
 - Contenitori di liquidi, dato che possono cadere e causare folgorazioni all'utente e guasti a quest'unità.
- 6 Non coprire quest'unità con giornali, tovaglie, tende o altro per non impedirne la dispersione del calore. Se la temperatura al suo interno dovesse salire, può causare incendi, guasti e/o ferite.
- 7 Non collegare quest'unità ad una presa di corrente sino a che tutti i suoi collegamenti sono completi.
- 8 Non usare l'unità capovolta. Potrebbe surriscaldarsi e guastarsi.
- 9 Non agire con forza eccessiva su interruttori, manopole e/o cavi.
- 10 Per scollegare un cavo, tirare la spina e mai il cavo stesso.
- 11 Non pulire mai quest'unità con solventi ed altre sostanze chimiche. Essi possono danneggiarne le finiture. Usare semplicemente un panno soffice e pulito.
- 12 Usare solo corrente elettrica del voltaggio indicato. L'uso di voltaggi superiori è pericoloso e può causare incendi, guasti e/o ferite. Yamaha non può venire considerata responsabile di danni risultanti dall'uso di quest'unità con un voltaggio superiore a quello prescritto.
- 13 Per evitare danni dovuti a fulmini, scollegare il cavo di alimentazione dalla presa durante temporali.
- 14 Non tentare di modificare o riparare quest'unità. Affidare qualsiasi riparazione a personale qualificato Yamaha. In particolare, non aprirla mai per alcun motivo.
- 15 Se si prevede di non dover fare uso di quest'unità per qualche tempo, ad esempio per andare in vacanza, scollegarne la spina di alimentazione dalla presa di corrente.
- 16 Accertarsi di fare riferimento alla sezione "Risoluzione dei problemi" del manuale del Costruttore sul CD-ROM per quanto concerne gli errori comuni di funzionamento prima di decidere che la presente unità risulta difettosa.
- 17 Prima di spostare quest'unità, premere il pulsante Φ portandolo nella modalità di attesa e scollegare la spina di alimentazione di CA dalla presa di corrente.
- 18 Quando la temperatura ambiente cambia improvvisamente, si forma condensa. Scollegare il cavo di alimentazione dalla presa di corrente e lasciare riposare l'apparecchio.
- 19 Se viene usata a lungo, quest'unità si può surriscaldare. Spegnerla e lasciarla riposare perché si raffreddi.
- 20 Installare quest'unità vicino ad una presa di corrente alternata dove la spina del cavo di alimentazione possa venire facilmente raggiunta.
- 21 Le batterie vanno protette da calore eccessivo, ad esempio luce solare diretta, fiamme, e così via. In caso di smaltimento di batterie, rispettare le normative locali.
- 22 Il volume eccessivo in cuffia e l'uso eccessivo di cuffie possono danneggiare gravemente l'udito.
- 23 Tenere il prodotto fuori dalla portata dei bambini, per evitare che possano ingerire qualche piccolo componente.

Questa unità non viene scollegata dalla fonte di alimentazione CA fintanto che essa rimane collegata alla presa di rete, ciò anche se l'unità viene spenta col comando Φ . Questo stato viene chiamato modo di standby. In questo stato l'unità consuma una quantità minima di corrente.

AVVERTENZA
PER RIDURRE IL RISCHIO DI INCENDI E FOLGORAZIONI, NON ESPORRE QUEST'UNITÀ A PIOGGIA O UMIDITÀ.

Non utilizzare l'unità entro 22 cm dalle persone con pacemaker cardiaco o un defibrillatore impiantato.

Le onde radio potrebbero interferire con gli apparecchi elettromedicali.
Non utilizzare l'unità vicino ad apparecchi medici o all'interno di strutture mediche.

La targhetta con i dati nominali dell'YSP-1600 si trova sul lato inferiore dell'unità.

■ Note su telecomando e batterie

- Non versare acqua o altri liquidi sul telecomando.
- Non far cadere il telecomando.
- Non lasciare o non riporre il telecomando in ambienti quali:
 - luoghi umidi, ad esempio un bagno
 - luoghi ad alta temperatura, ad esempio un calorifero o una stufa
 - luoghi a temperatura molto bassa
 - luoghi polverosi
- Inserire la batteria secondo i segni di polarità (+ e -).
- Man mano che le batterie invecchiano, la portata operativa del telecomando si riduce in modo considerevole. Se si verifica tale condizione, sostituire appena possibile le batterie con due batterie nuove.
- Se Le batterie sono scariche, sostituirle immediatamente dal telecomando per prevenire un'esplosione o la fuoriuscita di acido.
- Se si rilevano perdite dalle batterie, rimuoverle immediatamente, senza toccare il liquido fuoriuscito. Se il liquido entra in contatto con la pelle, gli occhi o la bocca, sciacquarsi immediatamente e consultare un medico. Pulire immediatamente e accuratamente il vano batterie, e solo allora installare batterie nuove.
- Non utilizzare insieme batterie vecchie e nuove. In caso contrario si comprometterebbe la durata delle nuove batterie o si verificherebbero perdite dalle vecchie batterie.
- Non usare insieme batterie di tipo differente, ad esempio alcaline e al manganese. Una sostituzione impropria delle batterie potrebbe causare esplosioni. Le specifiche tecniche potrebbero essere diverse anche se le batterie sembrano uguali.
- Prima di inserire le nuove batterie, pulire il vano.
- Tenere le batterie lontane dai bambini. Se una batteria viene ingerita accidentalmente, contattare immediatamente il dottore.
- Se si prevede di non utilizzare il telecomando per un periodo prolungato di tempo, rimuovere le batterie.
- Non caricare o disassemblare le batterie in dotazione.

Per visualizzare il Manuale di istruzioni, fare click su "Italiano" sulla schermata visualizzata automaticamente quando si inserisce il CD-ROM nel PC, oppure fare click sul nome del modello se appare la schermata per selezionare i modelli e fare click su "Italiano" nella schermata successiva. Quindi seguire le istruzioni che compaiono sullo schermo.

Se la schermata non appare automaticamente, aprire il file "index.html" nel CD-ROM.

Il Manuale utente contenuto nel CD-ROM può essere scaricato dal seguente sito Web:
URL : <http://download.yamaha.com/>



Pb

Informazioni per gli utenti sulla raccolta e lo smaltimento di vecchia attrezzatura e batterie usate

Questi simboli sui prodotti, sull'imballaggio, e/o sui documenti che li accompagnano significano che i prodotti e le batterie elettriche e elettroniche non dovrebbero essere mischiati con i rifiuti domestici generici.

Per il trattamento, recupero e riciclaggio appropriati di vecchi prodotti e batterie usate, li porti, prego, ai punti di raccolta appropriati, in accordo con la Sua legislazione nazionale e le direttive 2002/96/CE e 2006/ 66/CE.

Smaltendo correttamente questi prodotti e batterie, Lei aiuterà a salvare risorse preziose e a prevenire alcuni potenziali effetti negativi sulla salute umana e l'ambiente, che altrimenti potrebbero sorgere dal trattamento improprio dei rifiuti.

Per ulteriori informazioni sulla raccolta e il riciclaggio di vecchi prodotti e batterie, prego contatti la Sua amministrazione comunale locale, il Suo servizio di smaltimento dei rifiuti o il punto vendita dove Lei ha acquistato gli articoli.

[Informazioni sullo smaltimento negli altri Paesi al di fuori dell'Unione europea]

Questi simboli sono validi solamente nell'Unione europea. Se Lei desidera disfarsi di questi articoli, prego contatti le Sue autorità locali o il rivenditore e richieda la corretta modalità di smaltimento.



Noti per il simbolo della batteria (sul fondo due esempi di simbolo):

È probabile che questo simbolo sia usato in combinazione con un simbolo chimico. In questo caso è conforme al requisito stabilito dalla direttiva per gli elementi chimici contenuti.

Informazioni sulla presente Guida rapida

La Guida rapida fornisce le istruzioni per collegare un televisore e un lettore BD/DVD all'unità, applicare le impostazioni e riprodurre contenuti. Per ulteriori informazioni sul funzionamento, consultare il Manuale di istruzioni contenuto nel CD-ROM in dotazione.

Leggere le norme di sicurezza qui descritte prima di utilizzare l'unità. Per le istruzioni sul funzionamento e le impostazioni dei dispositivi esterni, consultare il manuale di istruzioni del dispositivo in questione.

-  indica spiegazioni aggiuntive per un migliore uso del prodotto.
-  indica precauzioni per l'uso dell'unità e le limitazioni delle relative funzioni.

Accessori in dotazione

Prima di effettuare i collegamenti, controllare che la confezione ricevuta contenga tutti i componenti indicati di seguito.

Telecomando



Batterie
(AAA, R03, UM-4; x2)

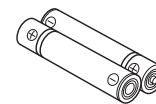

Cavo ottico
(1,5 m)



Accessori per il montaggio a parete dell'unità

Dima



Staffe (x2)

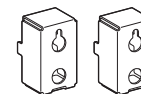

Viti (M4 x 12 mm; x4)



Manuale di istruzioni su
CD-ROM

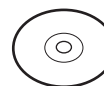

Guida rapida (questo
libretto)



Guida all'installazione di
MusicCast



Dispositivi e cavi necessari per il collegamento

- TV
- Lettore BD/DVD
- Cavi HDMI (x2)

Preparazione del telecomando

Prima di installare le batterie o utilizzare il telecomando, leggere le avvertenze relative alle batterie e al telecomando in questo libretto.

Installazione delle batterie

Rimuovere la pellicola di protezione prima

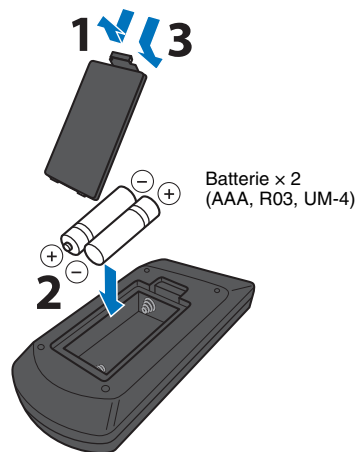
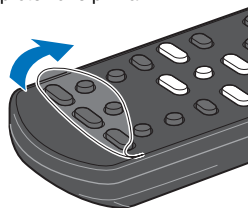

Portata

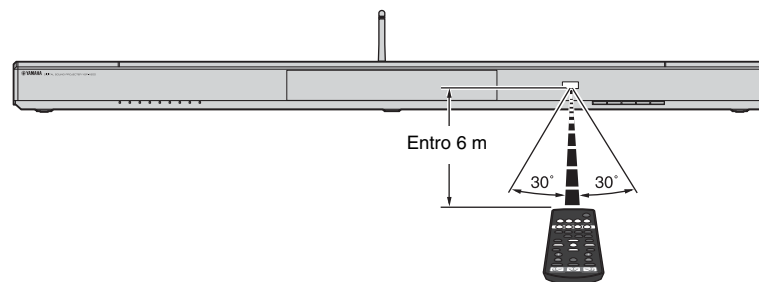

1 Installazione

Posizionare l'unità su una superficie piana. Quando si installa l'unità su un rack dietro il quale lo spazio è limitato, ad esempio, risulta più pratico collegare prima i dispositivi esterni all'unità. Vedere a pagina 8 per informazioni sul collegamento di dispositivi esterni.

Note

- Assicurarsi di installare l'unità su un supporto ampio e stabile, in modo che non cada a causa di vibrazioni, ad esempio in caso di terremoti, e fuori dalla portata dei bambini.
- I diffusori dell'unità non sono schermati magneticamente. Evitare pertanto di installare unità disco rigido o dispositivi simili vicino all'unità.
- Non impilare l'unità direttamente sopra altri dispositivi di riproduzione o viceversa. Il calore e le vibrazioni potrebbero provocare danni o malfunzionamenti.

Luogo di installazione consigliato

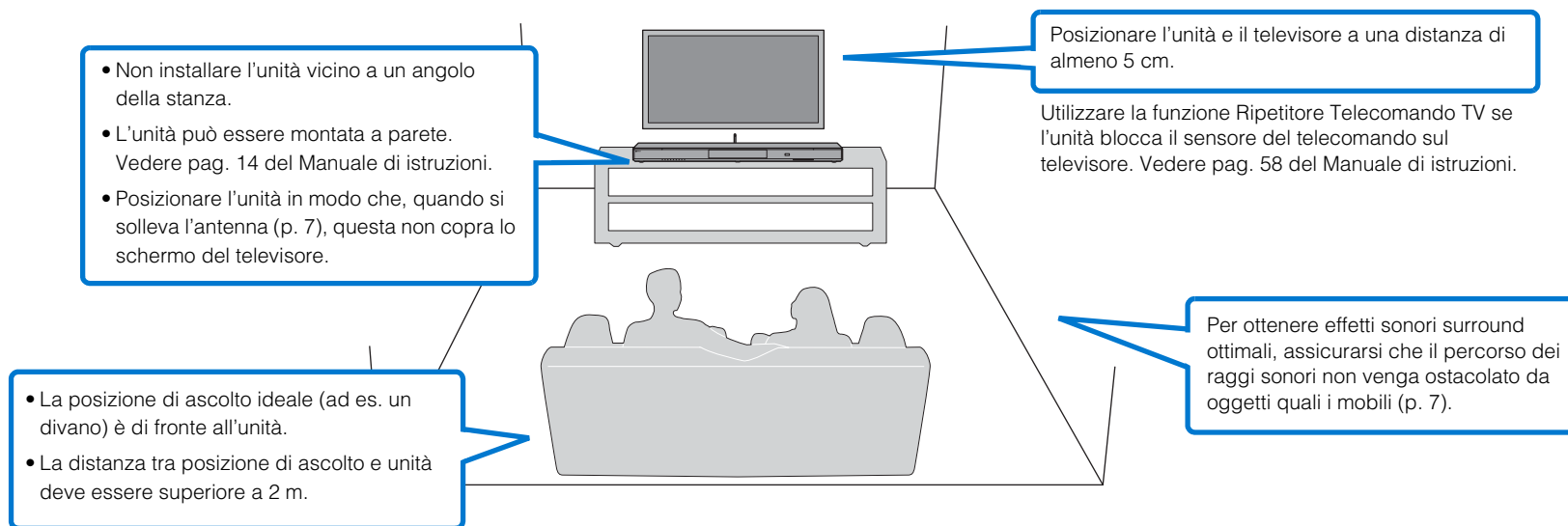

□ Posizione di installazione dell'unità ed effetti sonori surround

L'unità produce gli effetti di suono surround facendo riflettere i raggi sonori sulle pareti.

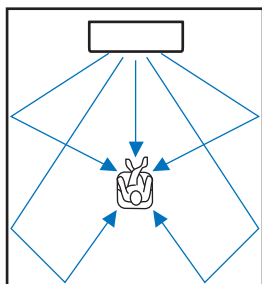

Nelle seguenti condizioni potrebbe non essere possibile ottenere un effetto surround efficace:

- Presenza di ostacoli, quali i mobili, che bloccano i raggi sonori.
- Ambienti le cui dimensioni non rientrano nelle seguenti:
 - Larghezza: da 3 a 7 metri
 - Profondità: da 3 a 7 metri
 - Altezza: da 2 a 3,5 metri
- Posizione di ascolto troppo vicina all'unità.
- Unità installata troppo vicino alla parete sinistra o destra.
- Unità installata in un angolo della stanza.
- Non sono presenti pareti a riflettere i raggi sonori lungo il loro percorso.



- Un effetto sonoro surround ottimale si ottiene impostando una posizione in base alla posizione di installazione dell'unità. Per maggiori informazioni, consultare la sezione "3 Effetto sonoro surround per la posizione di installazione" (p. 10).

Sollevamento dell'antenna

Solleverare l'antenna sul pannello posteriore dell'unità quando si collega un router wireless (access point) per utilizzare una rete.

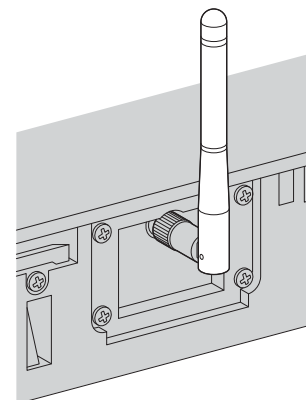

Reggere la base dell'antenna mentre la si solleva in posizione verticale.



- Non esercitare forza eccessiva sull'antenna. Ciò potrebbe danneggiarla.
- Assicurarsi di controllare la direzione in cui si muove l'antenna, e angolarla nella direzione giusta.
- Non rimuovere l'antenna.



- Per maggiori informazioni sulla connessione wireless, vedere pag. 32 del Manuale di istruzioni.

2 Collegamenti

Collegamento di un televisore e di un lettore BD/DVD

Per collegare i cavi, procedere come indicato di seguito. Per collegare altri dispositivi di riproduzione, come ad esempio una console per giochi, vedere pag. 16 del Manuale di istruzioni.

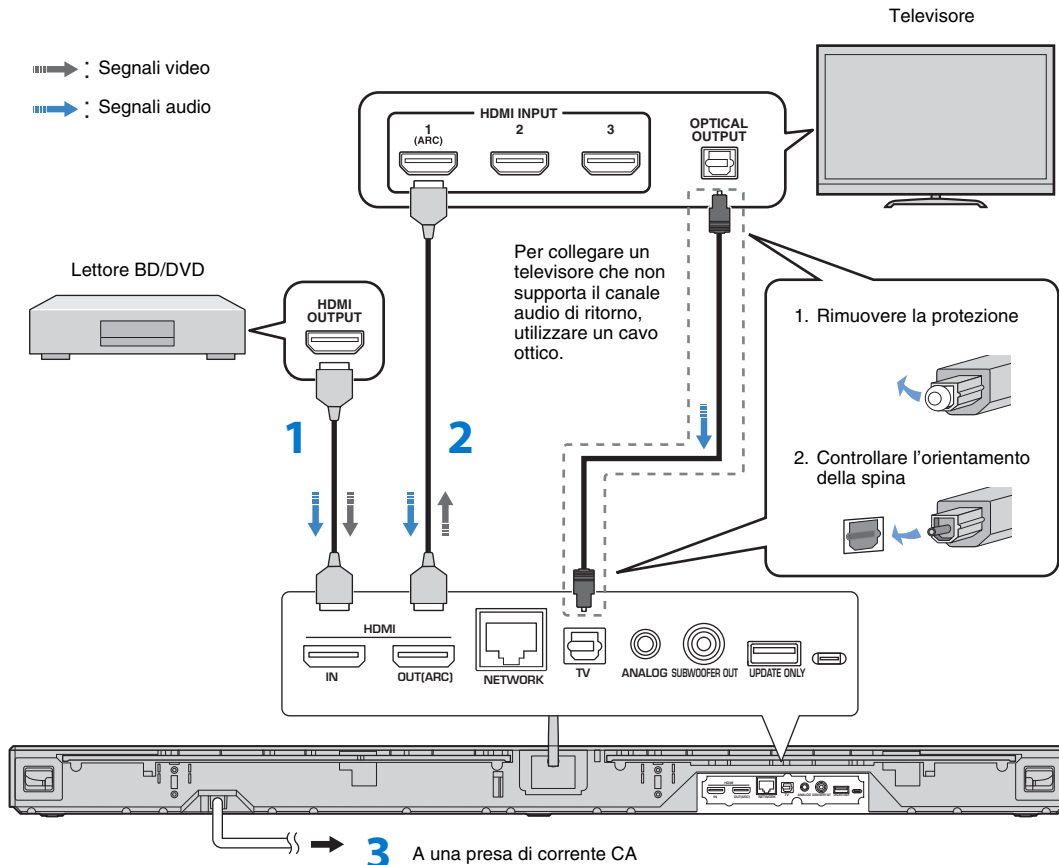

1 Cavo HDMI (opzionale)

I segnali digitali audio/video del lettore BD/DVD vengono inviati in ingresso a questa unità.

2 Cavo HDMI (opzionale)

Il video digitale del lettore BD/DVD viene visualizzato sul televisore.



- Questa unità supporta HDCP versione 2.2, una tecnologia di protezione dalla copia. Per la riproduzione di video 4K, collegare l'unità alla presa HDMI IN (compatibile con HDCP 2.2) di un televisore conforme con HDCP 2.2.

3 A una presa di corrente CA



Televisore con supporto per il canale audio di ritorno (ARC)

- Collegare un cavo HDMI alla presa del televisore che supporta il canale audio di ritorno (presa contrassegnata dalla scritta "ARC").
- Attivare la funzione di controllo HDMI di questa unità in modo da attivare il canale audio di ritorno (ARC). Vedere pag. 51 del Manuale di istruzioni.

Che cos'è il canale audio di ritorno (ARC)?

- Si tratta di una funzione che trasmette il segnale audio digitale in uscita dal televisore a questa unità tramite un cavo HDMI. Grazie a questa funzione, non è necessario disporre di un cavo ottico per collegare il televisore e questa unità.





Per la connessione a una rete cablata, collegare un'estremità del cavo di rete alla presa NETWORK sul pannello posteriore dell'unità e l'altra estremità a un router. Per maggiori informazioni, vedere pag. 31 del Manuale di istruzioni.

Accensione dell'unità

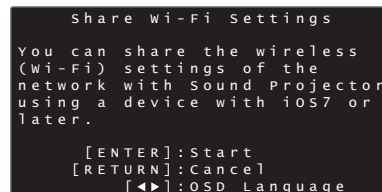
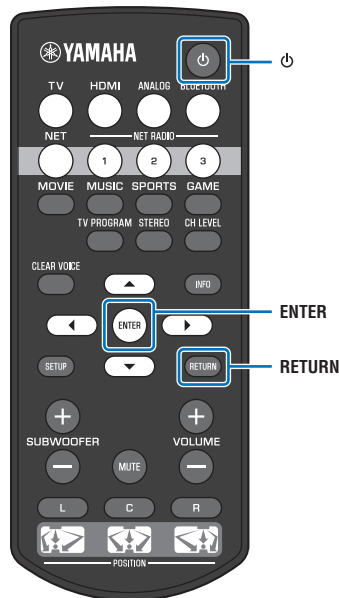
1 Premere il tasto .

Alla prima accensione dell'unità dopo l'acquisto, l'indicatore  sul pannello anteriore lampeggia lentamente. Sul televisore, quando viene acceso, appare la schermata sotto.



- Se la schermata non viene visualizzata, usare il pulsante di ingresso sul telecomando del televisore per commutare l'ingresso in modo da visualizzare il video in ingresso dall'unità. Quando l'unità e il televisore sono collegati come illustrato a pag. 8, selezionare "HDMI 1".
- La lingua dei menu visualizzati (Lingua OSD) può essere selezionata dalla schermata illustrata sopra. Premere i tasti   per selezionare la lingua, quindi seguire le istruzioni visualizzate sullo schermo. La lingua OSD può anche essere cambiata in qualsiasi momento dal menu di configurazione. Tenere premuto il tasto SETUP finché sul televisore non appare il menu "OSD Language", quindi premere i tasti   per selezionare la lingua. Premere il tasto SETUP per uscire dal menu di configurazione.

Quando è visualizzata questa schermata, è possibile utilizzare un dispositivo iOS (come un iPhone) per collegare facilmente l'unità a una rete wireless. Seguire la procedura "Connessione dell'unità a una rete wireless" in questa pagina.

Se non si utilizza un dispositivo iOS per stabilire la connessione a una rete wireless, premere il tasto RETURN e procedere a "[3] Effetto sonoro surround per la posizione di installazione".



- Questa schermata non viene visualizzata e l'indicatore  non lampeggia se l'unità è collegata a un router mediante la presa NETWORK (connessione cablata).
- Vedere pag. 31 del Manuale di istruzioni per i metodi di connessione a una rete wireless diversi da "Condividi impost. Wi-Fi", o per maggiori informazioni sulle reti cablate e wireless.

Connessione dell'unità a una rete wireless

1 Premere il tasto ENTER.

Viene visualizzata la schermata sotto.

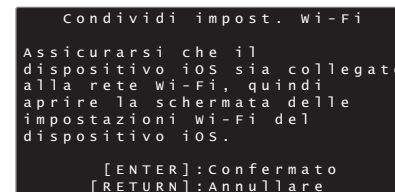

- È necessario un dispositivo iOS con iOS 7.1 o versioni successive.
- Prima di procedere, accertare che il dispositivo iOS sia collegato a un router wireless (access point).

2 Premere il tasto ENTER.

3 Andare alla schermata di configurazione Wi-Fi del dispositivo iOS e selezionare l'unità da "SETUP A NEW AIRPLAY SPEAKER...".

iOS (esempio della versione inglese)

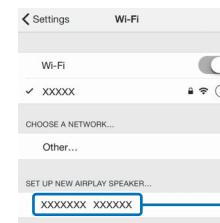

Nome dell'unità

4 Selezionare la rete (access point) di cui condividere le impostazioni con l'unità.

iOS (esempio della versione inglese)

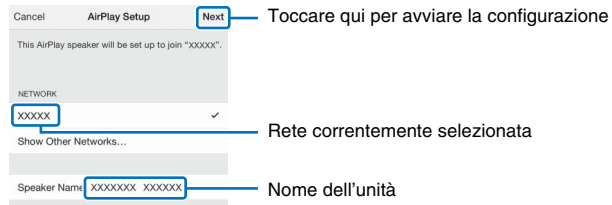

- È possibile usare questa funzione per stabilire la connessione a una rete wireless in qualsiasi momento selezionando "Condividi impost. Wi-Fi (iOS)" nel menu di configurazione. Tenere però presente che, se è già stata configurata una rete wireless diversa, o un dispositivo *Bluetooth* diverso, questa operazione cancellerà le impostazioni precedenti.

3 Effetto sonoro surround per la posizione di installazione

L'effetto sonoro surround viene ottenuto facendo riflettere i raggi sonori sulle pareti, come illustrato nella figura sotto. Per un effetto surround ottimale, accendere l'unità e selezionare il tasto POSITION in base alla posizione di installazione dell'unità.

1 Tenere premuto il tasto POSITION corrispondente alla posizione di installazione dell'unità per più di 3 secondi.

Gli indicatori sul pannello anteriore lampeggiano in base alla posizione impostata.

Sinistra								
Centro								
Destra								

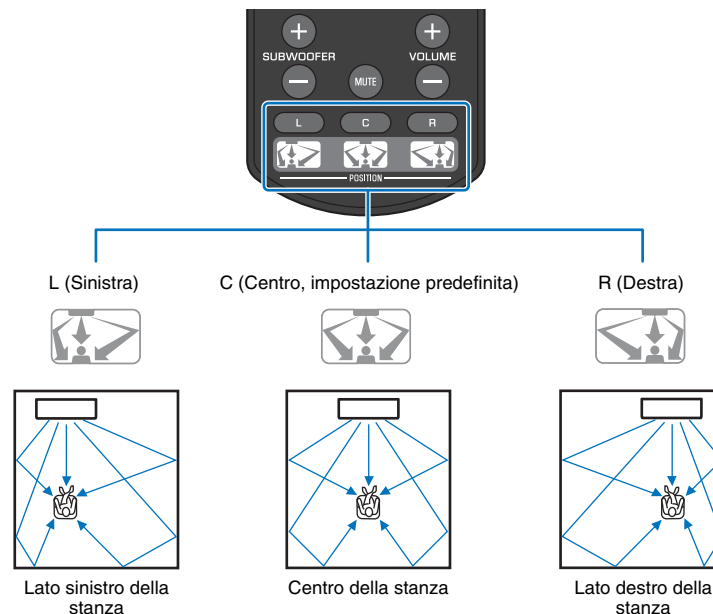

4 Riproduzione

Visione del televisore

1 Selezionare il canale TV desiderato.

2 Premere il tasto TV.



• Quando l'audio viene emesso dal diffusore del televisore, impostare l'uscita audio del televisore su un'impostazione diversa da TV. Per ulteriori informazioni, consultare il Manuale di istruzioni del televisore.

• Funzione di controllo HDMI

Se il televisore supporta la funzione di controllo HDMI, è possibile controllare questa unità con il telecomando del televisore. Vedere pag. 20 del Manuale di istruzioni.



Riproduzione di un DVD o BD

Di seguito è spiegata la procedura di riproduzione valida quando l'unità, è collegata al televisore e al lettore BD/DVD come illustrato nella sezione "Collegamento di un televisore e di un lettore BD/DVD" (p. 8).

1 Accendere il televisore e il lettore BD/DVD collegati all'unità.

2 Premere il tasto HDMI per selezionare il lettore BD/DVD come sorgente di ingresso.

Indicatore nel pannello anteriore



3 Usare il telecomando del televisore per selezionare HDMI 1 come ingresso del televisore.

4 Riprodurre un DVD o un BD sul lettore BD/DVD.

5 Premere i tasti VOL (+/-) per regolare il volume.

Durante la regolazione del volume, gli indicatori nel pannello anteriore indicano il livello del volume.

Il numero di indicatori accesi aumenta con l'aumento del volume, e si riduce riducendo il volume.

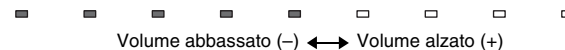

6 Premere uno dei tasti di selezione della modalità surround in base alle proprie preferenze.

Per maggiori informazioni, vedere pag. 23 del Manuale di istruzioni.



Se l'unità non riproduce, verificare che:

- l'unità e il lettore BD/DVD siano collegati correttamente.
- le impostazioni di uscita audio del lettore BD/DVD siano impostate su uscita audio digitale (bitstream).
- l'ingresso del televisore sia impostato su questa unità.

L'unità è dotata di diverse altre funzioni non descritte nel presente libretto. Per maggiori informazioni vedere il Manuale di istruzioni.

Caratteristiche principali

- Riproduzione dell'audio da un dispositivo *Bluetooth*
- Riproduzione di una sorgente audio tramite una rete
- App MusicCast CONTROLLER e HOME THEATER CONTROLLER (WLAN) dedicate

PRECAUCIÓN: LEA LAS INDICACIONES SIGUIENTES ANTES DE UTILIZAR ESTE APARATO.

- 1 Para asegurar el mejor rendimiento de este aparato, lea atentamente este manual. Y luego guárdelo en un lugar seguro para poder consultarlo en el futuro en caso de ser necesario.
- 2 Instale este sistema de sonido en un lugar bien ventilado, fresco, seco y limpio, y alejado de la luz solar directa, fuentes de calor, vibración, polvo, humedad y/o frío. Para garantizar una ventilación correcta deberán existir las siguientes distancias mínimas.
Arriba: 10 cm, Atrás: 10 cm, A los lados: 10 cm
- 3 Coloque este aparato lejos de otros aparatos eléctricos, motores o transformadores, para evitar así los ruidos de zumbido.
- 4 No exponga este aparato a cambios bruscos de temperaturas, del frío al calor, ni lo coloque en lugares muy húmedos (una habitación con deshumidificador, por ejemplo), para impedir así que se forme condensación en su interior, lo que podría causar una descarga eléctrica, un incendio, daños en el aparato y/o lesiones a las personas.
- 5 Evite instalar este aparato en un lugar donde puedan caerle encima objetos extraños y/o donde quede expuesto al goteo o a la salpicadura de líquidos. Encima de este aparato no ponga:
 - Otros componentes, porque pueden causar daños y/o decoloración en la superficie de este aparato.
 - Objetos con fuego (velas, por ejemplo), porque pueden causar un incendio, daños en el aparato y/o lesiones a las personas.
 - Recipientes con líquidos, porque pueden caerse y derramar el líquido, causando descargas eléctricas al usuario y/o dañando el aparato.
- 6 No tape este aparato con un periódico, mantel, cortina, etc. para no impedir el escape del calor. Si aumenta la temperatura en el interior del aparato, esto puede causar un incendio, daños en el aparato y/o lesiones a las personas.
- 7 No enchufe este aparato a una toma de corriente hasta después de haber terminado todas las conexiones.
- 8 No ponga el aparato al revés. Podría recalentarse y posiblemente causar daños.
- 9 No utilice una fuerza excesiva con los conmutadores, los controles y/o los cables.
- 10 Cuando desconecte el cable de alimentación de la toma de corriente, sujete la clavija y tire de ella; no tire del propio cable.
- 11 No limpie este aparato con disolventes químicos porque podría estropear el acabado. Utilice un paño limpio y seco para limpiar el aparato.
- 12 Utilice solamente la tensión especificada en este aparato. Utilizar el aparato con una tensión superior a la especificada resulta peligroso y puede producir un incendio, daños en el aparato y/o lesiones a las personas. Yamaha no se hará responsable de ningún daño debido al uso de este aparato con una tensión diferente de la especificada.
- 13 Para impedir daños debidos a relámpagos, desconecte el cable de alimentación y antenas externas de la toma de corriente durante una tormenta eléctrica.
- 14 No intente modificar ni arreglar este aparato. Póngase en contacto con el personal de servicio Yamaha cualificado cuando necesite realizar alguna reparación. La caja no deberá abrirse nunca por ninguna razón.
- 15 Cuando no piense utilizar este aparato durante mucho tiempo (cuando se ausente de casa por vacaciones, por ejemplo) desconecte el cable de alimentación de la toma de corriente.
- 16 Lea la sección “Resolución de problemas” sobre errores de funcionamiento habituales en el Manual de instrucciones del CD-ROM antes de dar por concluido que este aparato está averiado.
- 17 Antes de trasladar este aparato, pulse ϕ para ponerlo en el modo de espera, y luego desconecte el cable de alimentación de CA de la toma de corriente.
- 18 La condensación se formará cuando cambie de repente la temperatura ambiental. Desconecte en este caso el cable de alimentación de la toma de corriente y no utilice el aparato.
- 19 El aparato se calentará cuando la utilice durante mucho tiempo. Desconecte en este caso la alimentación y luego no utilice el aparato para permitir que se enfríe.
- 20 Instale este aparato cerca de la toma de CA y donde se pueda alcanzar fácilmente la clavija de alimentación.
- 21 Las baterías no deberán exponerse a un calor excesivo como, por ejemplo, el que producen los rayos del sol, el fuego y similares. Cuando deseche las baterías, por favor cumpla las regulaciones de su región.
- 22 La presión acústica excesiva de los auriculares puede causar pérdida auditiva.
- 23 Mantenga el producto lejos del alcance de los niños, para evitar la ingestión accidental de piezas pequeñas.

Este aparato no se desconecta de la fuente de alimentación de CA si está conectada a una toma de corriente, aunque la propia aparato esté apagada con ϕ . A este estado se le llama modo de espera. En este estado, este aparato ha sido diseñada para que consuma un cantidad de corriente muy pequeña.

ADVERTENCIA

PARA REDUCIR EL RIESGO DE INCENDIO O DESCARGA ELÉCTRICA, NO EXPONGA ESTE APARATO A LA LLUVIA NI A LA HUMEDAD.

No utilice esta unidad a menos de 22 cm de personas que tengan implantado un marcapasos o un desfibrilador.

Las ondas de radio pueden afectar a los dispositivos médicos electrónicos.
No utilice esta unidad cerca de dispositivos médicos o en el interior de instalaciones médicas.

La placa de nombre para YSP-1600 se encuentra en la parte inferior de la unidad.

■ Observaciones sobre los mandos a distancia y las pilas

- No derrame agua u otros líquidos en el mando a distancia.
- No deje que el mando a distancia se caiga.
- No deje ni guarde el mando a distancia en uno de los siguientes lugares:
 - lugares con alta humedad, por ejemplo, cerca de un baño
 - lugares con temperaturas elevadas, por ejemplo, cerca de una calefacción o estufa
 - lugares con temperaturas muy bajas
 - lugares polvorientos
- Inserte la batería respetando las marcas de polaridad (+ y -).
- Si las pilas se agotan, el alcance operativo eficaz del mando a distancia se reduce considerablemente. Si esto sucediese, cambie las pilas por dos nuevas tan pronto como sea posible.
- Para impedir explosiones o pérdidas de ácido, retire inmediatamente las pilas del mando a distancia cuando se hayan gastado.
- Si encuentra pilas con fugas, deséchelas inmediatamente, procurando no tocar el material que sale de las pilas. Si el material que sale de las pilas entra en contacto con su piel o entra en sus ojos o boca, lávese inmediatamente y acuda a un médico. Limpie a fondo el compartimiento de las pilas antes de instalar otras nuevas.
- No utilice conjuntamente pilas viejas y pilas nuevas. Esto puede acortar la vida de las pilas nuevas o hacer que las pilas viejas tengan fugas.
- No utilice conjuntamente pilas de diferentes tipos (por ejemplo, alcalinas y de manganeso). Se podría provocar explosiones si se emplean pilas erróneas. La especificación de las pilas puede ser diferente aunque parezca la misma.
- Limpie el compartimiento de las pilas antes de introducir las nuevas.
- Mantenga las pilas fuera del alcance de los niños. En caso tragar accidentalmente una pila, póngase inmediatamente en contacto con un médico.
- Si no tiene previsto utilizar el mando a distancia durante periodos de tiempo prolongados, saque las pilas del mando a distancia.
- No cargue ni desmonte las pilas que se suministran.

Para ver el Manual de instrucciones, haga clic en “Español” en la pantalla que aparece automáticamente después de insertar el CD-ROM en el PC, o bien haga clic en el nombre del modelo si aparece la pantalla de selección de modelos, y luego haga clic en “Español” en la pantalla siguiente. A continuación, siga las instrucciones en pantalla.

Si la pantalla no aparece automáticamente, abra el archivo “index.html” que encontrará en el CD-ROM.

El Manual del Propietario que se incluye en el CD-ROM se puede descargar desde el siguiente sitio Web:

URL : <http://download.yamaha.com/>



Pb

Información para usuarios sobre recolección y disposición de equipamiento viejo y baterías usadas

Estos símbolos en los productos, embalaje, y/o documentación que se acompañe significan que los productos electrónicos y eléctricos usados y las baterías usadas no deben ser mezclados con desechos domésticos corrientes.

Para el tratamiento, recuperación y reciclado apropiado de los productos viejos y las baterías usadas, por favor llévelos a puntos de recolección aplicables, de acuerdo a su legislación nacional y las directivas 2002/96/EC y 2006/66/EC.

Al disponer de estos productos y baterías correctamente, ayudará a ahorrar recursos valiosos y a prevenir cualquier potencial efecto negativo sobre la salud humana y el medio ambiente, el cual podría surgir de un inapropiado manejo de los desechos. Para más información sobre recolección y reciclado de productos viejos y baterías, por favor contacte a su municipio local, su servicio de gestión de residuos o el punto de venta en el cual usted adquirió los artículos.

[Información sobre la disposición en otros países fuera de la Unión Europea]

Estos símbolos sólo son válidos en la Unión Europea. Si desea deshacerse de estos artículos, por favor contacte a sus autoridades locales y pregunte por el método correcto de disposición.



Nota sobre el símbolo de la batería (ejemplos de dos símbolos de la parte inferior)

Este símbolo podría ser utilizado en combinación con un símbolo químico. En este caso el mismo obedece a un requerimiento dispuesto por la Directiva para el elemento químico involucrado.

Notas sobre esta Guía de referencia rápida

La Guía de referencia rápida ofrece instrucciones para la conexión de un televisor y un reproductor de BD/DVD a la unidad, la aplicación de ajustes y la reproducción de contenido. Consulte más información sobre el funcionamiento en el Manual de Instrucciones del CD-ROM que se proporciona.

Lea las instrucciones de seguridad explicadas en este folleto antes de utilizar la unidad. Consulte las instrucciones sobre el funcionamiento y configuración de los dispositivos externos en el manual del usuario que se suministra con cada dispositivo.

-  indica explicaciones complementarias para mejorar el uso.
-  indica precauciones de uso del producto y sus limitaciones.

Accesorios suministrados

Antes de realizar las conexiones, asegúrese de que no falta nada de lo siguiente.

Mando a distancia



Pilas
(AAA, R03, UM-4; x2)

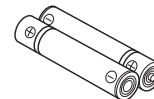

Cable óptico
(1,5 m)



Accesorios para montar la unidad en una pared

Plantilla



Soportes (x2)

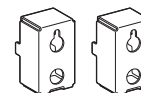

Tornillos (M4 x 12 mm; x4)



Manual de Instrucciones
CD-ROM

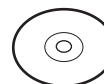

Guía de referencia rápida
(este folleto)



Guía de instalación de
MusicCast



Dispositivos y cables necesarios para la conexión

- TV
- Reproductor de BD/DVD
- Cables HDMI (x2)

Preparación del mando a distancia

Antes de introducir las pilas o de usar el mando a distancia, no se olvide de leer las precauciones sobre el mando a distancia y las pilas que aparecen en este folleto.

■ Instalación de las pilas

Retire el adhesivo protector antes del uso.

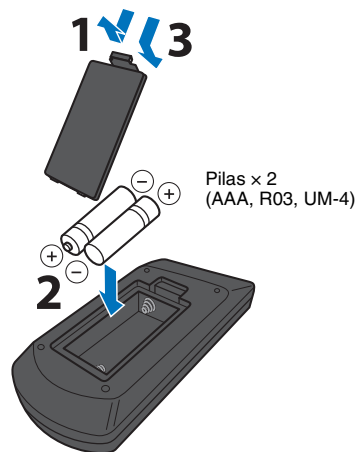
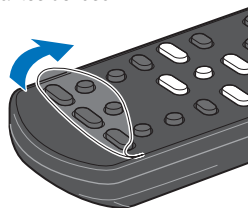

■ Alcance operativo

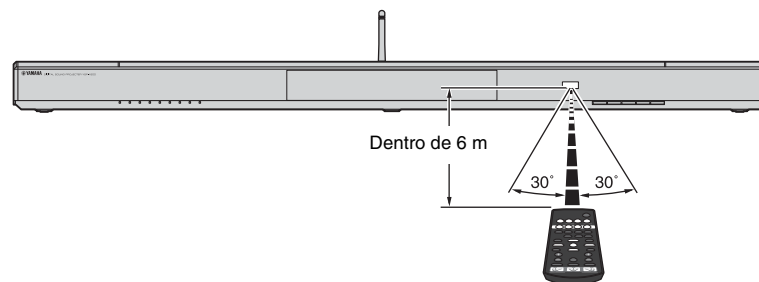

1 Instalación

Coloque la unidad sobre una superficie plana. Por ejemplo, al instalar esta unidad en una estantería con un espacio limitado en su parte posterior, puede resultar más fácil para conectar dispositivos externos por primera vez a esta unidad. Consulte la página 8 para obtener información sobre cómo conectar los dispositivos externos.

Notas

- Asegúrese de instalar esta unidad sobre un soporte grande y estable, donde no se caiga debido a vibraciones, por ejemplo en caso de terremoto, y en donde no puedan alcanzarla los niños.
- Los altavoces de la unidad no están protegidos magnéticamente. No instale unidades de disco duro o dispositivos parecidos cerca de la unidad.
- No apile la unidad directamente en la parte superior de otros dispositivos de reproducción, o al revés. El calor y las vibraciones pueden originar daños o un mal funcionamiento.

Lugar recomendado para la instalación

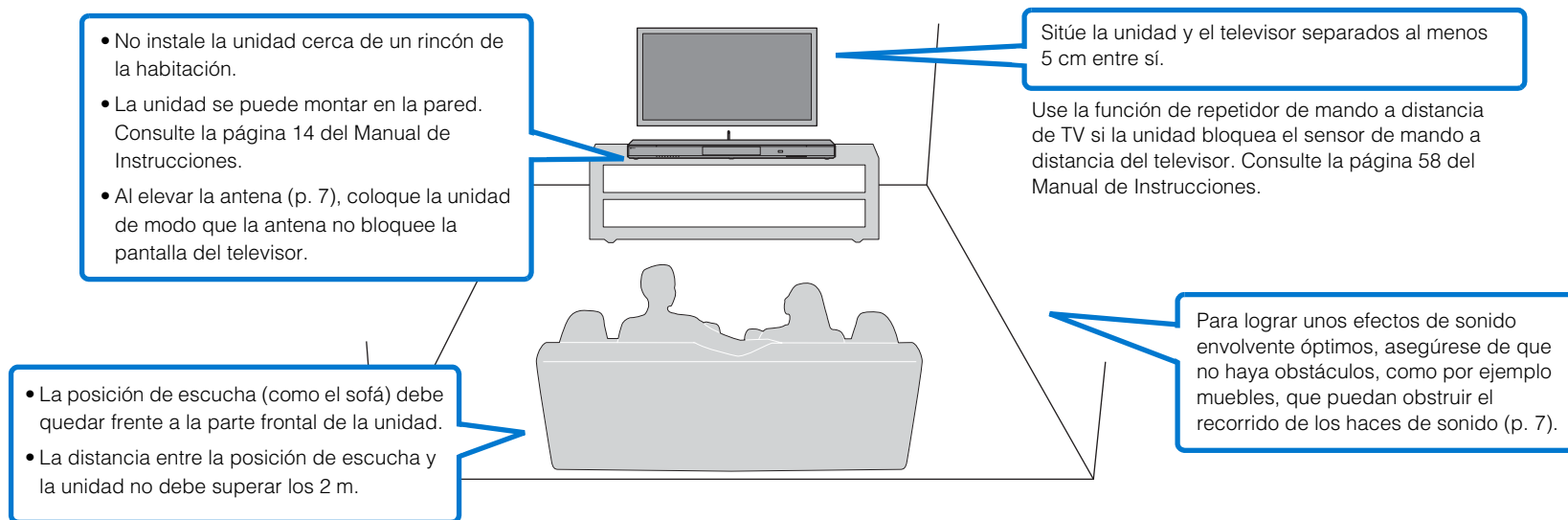

□ Posición de instalación de la unidad y efectos de sonido envolvente

La unidad logra un sonido envolvente reflejando los haces de sonido en las paredes.

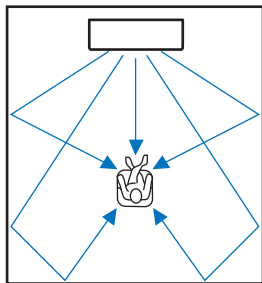

En el siguiente entorno puede no lograrse un efecto de sonido envolvente adecuado.

- Los haces de sonido se ven bloqueados por obstáculos como por ejemplo muebles.
- Las dimensiones de la habitación no se encuentran dentro de los límites siguientes:

Anchura: de 3 a 7 metros

Profundidad: de 3 a 7 metros

Altura: de 2 a 3,5 metros

- La posición de escucha está demasiado cerca de la unidad.
- La unidad está instalada demasiado cerca de la pared izquierda o derecha.
- La unidad está instalada en una esquina de la habitación.
- No hay pared en el camino del haz de sonido para reflejarlo.



- Para lograr un efecto de sonido envolvente óptimo es necesario seleccionar un modo de posición adecuado a la posición de instalación de la unidad. Para obtener más información, consulte "Efecto de sonido envolvente para la posición de instalación" (p. 10).

Elevación de la antena

Eleve la antena del panel trasero de la unidad al conectar un enrutador inalámbrico (punto de acceso) para usar una red.

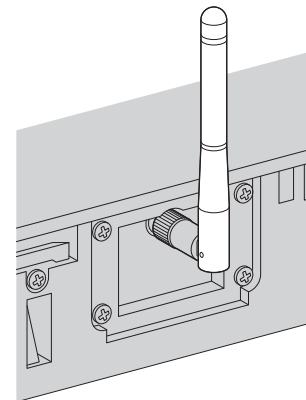

Sujete la base de la antena mientras la eleva hasta la posición vertical.



- No emplee demasiada fuerza en la antena, ya que podría dañarla.
- Compruebe en qué dirección se mueve la antena y dóblela en la dirección adecuada.
- No retire la antena.



- Para obtener más información sobre la conexión inalámbrica, consulte la página 32 del Manual de Instrucciones.

2 Conexiones

Conexión de un televisor y un reproductor de BD/DVD

Para conectar los cables, realice el procedimiento siguiente: Consulte la página 16 del Manual de Instrucciones al conectar otros dispositivos de reproducción tales como una consola de videojuegos.

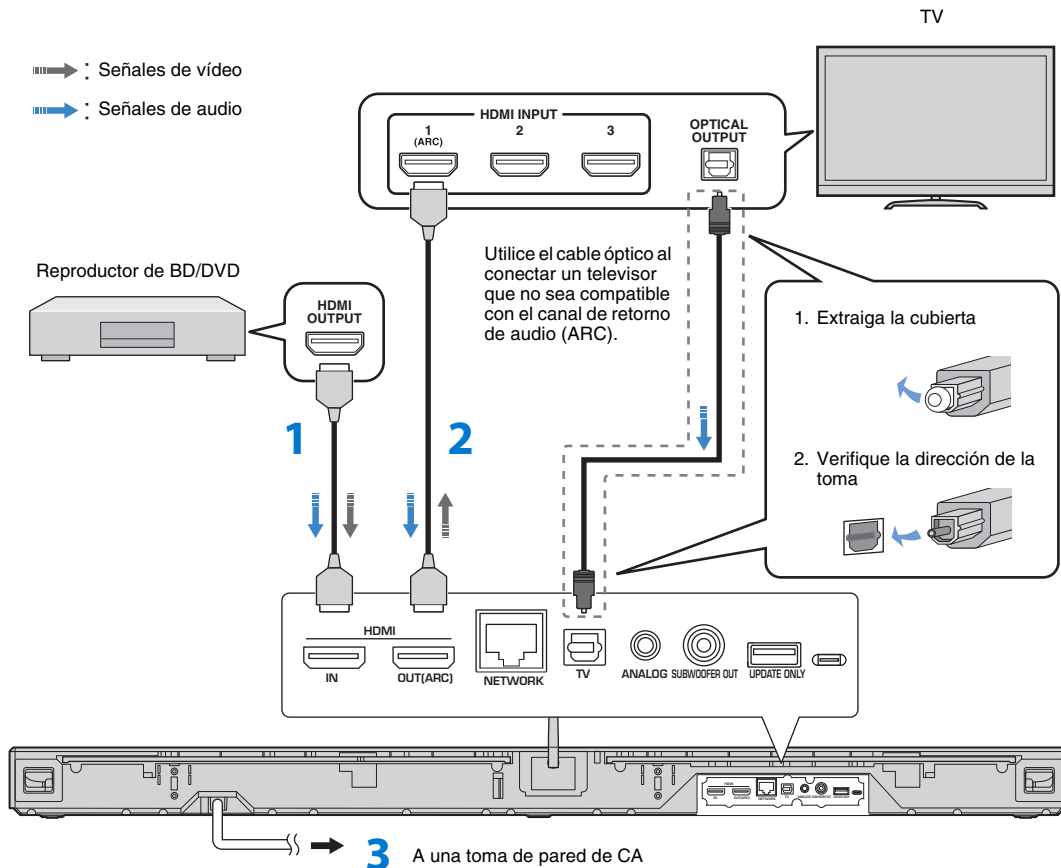

1 Cable HDMI (opcional)

Las señales de audio/video del reproductor de BD/DVD se introducen en esta unidad.

2 Cable HDMI (opcional)

El vídeo digital del reproductor de BD/DVD se muestra en el televisor.



- Esta unidad admite HDCP versión 2.2, una tecnología de protección contra copias. Para reproducir vídeo 4K, conecte la unidad a la toma HDMI IN (compatible con HDCP 2.2) en un televisor que admita HDCP 2.2.

3 A una toma de pared de CA



TV compatible con la función ARC (Canal de retorno de audio)

- Conecte un cable HDMI a la toma compatible con canal de retorno de audio (toma indicada con ARC) en el TV.
- Active la función de control HDMI de esta unidad para activar el canal de retorno de audio (ARC). Consulte la página 51 del Manual de Instrucciones.

¿Qué es el canal de retorno de audio (ARC)?

- Una función transmite la señal de salida de audio digital del TV a esta unidad mediante un cable HDMI. Con esta función, no es necesario disponer de cable óptico para conectar el TV.



Para usar una conexión de red alámbrica, conecte un extremo del cable de red a la toma NETWORK del panel trasero de la unidad y el otro extremo a un enrutador. Para obtener más información, consulte la página 31 del Manual de Instrucciones.

Encender la unidad

1 Pulse el botón .

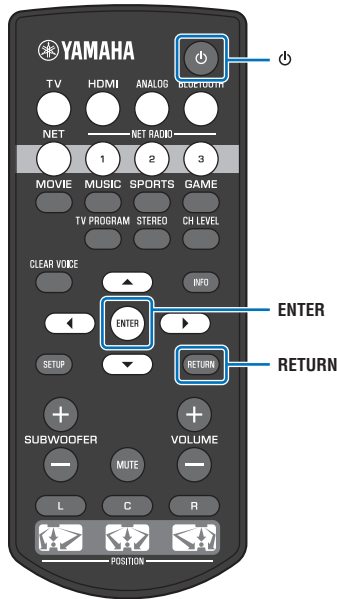
Cuando la unidad se enciende por primera vez tras su adquisición, el indicador  del panel frontal parpadea lentamente. Al encender el televisor se muestra la pantalla de abajo.



- Si no se muestra la pantalla, utilice el botón de entrada del mando a distancia del televisor para cambiar la entrada de modo que se muestre la entrada de vídeo de la unidad. Cuando esta unidad y el televisor estén conectados como se muestra en la página 8, seleccione "HDMI 1".
- El idioma de los menús (Idioma de OSD) puede seleccionarse en la pantalla de arriba. Use el botón  para seleccionar el idioma y siga las instrucciones en pantalla. El idioma de OSD también puede cambiarse desde el menú de configuración en cualquier momento. Mantenga pulsado el botón SETUP hasta que en el televisor aparezca el menú "OSD Language", y utilice el botón  para seleccionar el idioma. Pulse el botón SETUP para salir del menú de configuración.

Cuando se muestra esta pantalla, se puede usar un dispositivo iOS (como un iPhone) para conectar de forma sencilla la unidad a una red inalámbrica. Siga el procedimiento "Conexión de la unidad a una red inalámbrica" descrito en esta página.

Si no va a utilizar un dispositivo iOS para conectarse a una red inalámbrica, pulse el botón RETURN y vaya a "[3] Efecto de sonido envolvente para la posición de instalación".



- Esta pantalla no aparecerá y el indicador  no parpadeará si la unidad se conecta a un enrutador mediante la toma NETWORK (conexión alámbrica).
- Consulte la página 31 in del Manual de Instrucciones para ver métodos de conexión de red inalámbrica distintos de "Compartir conf. Wi-Fi", o para obtener más información sobre redes alámbricas e inalámbricas.

Conexión de la unidad a una red inalámbrica

1 Pulse el botón ENTER.

Se muestra la pantalla de abajo.

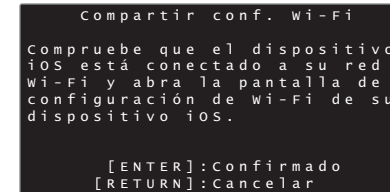

- Se requiere un dispositivo iOS con iOS 7.1 o posterior.
- Antes de continuar, compruebe que su dispositivo iOS esté conectado a un enrutador inalámbrico (punto de acceso).

2 Pulse el botón ENTER.

3 Visualice la pantalla de configuración de Wi-Fi en el dispositivo iOS y seleccione la unidad de "SETUP A NEW AIRPLAY SPEAKER...".

iOS (ejemplo de la versión en inglés)

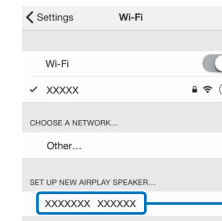

Nombre de la unidad

4 Seleccione la red (punto de acceso) de la que desea compartir la configuración con la unidad.

iOS (ejemplo de la versión en inglés)

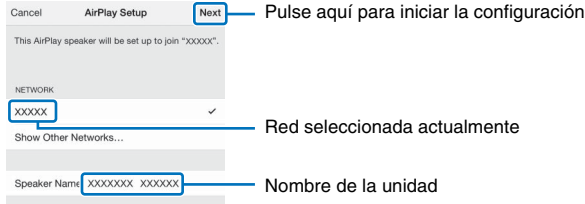

- Puede usar esta función para conectarse a una red inalámbrica en cualquier momento seleccionando "Compartir conf. Wi-Fi (iOS)" en el menú de configuración. Sin embargo, tenga en cuenta que, en el caso de que ya exista otra red inalámbrica u otro dispositivo *Bluetooth* configurados, se borrará la configuración anterior.

3 Efecto de sonido envolvente para la posición de instalación

El sonido envolvente se logra reflejando los haces de sonido en las paredes tal y como se muestra en la ilustración de abajo. Para lograr un efecto de sonido envolvente óptimo, encienda la unidad y seleccione el botón POSITION que corresponda a la posición de instalación de la unidad.

1 Mantenga pulsado el botón POSITION que corresponda a la posición de instalación de la unidad durante más de 3 segundos.

Los indicadores del panel frontal parpadearán según la posición ajustada.

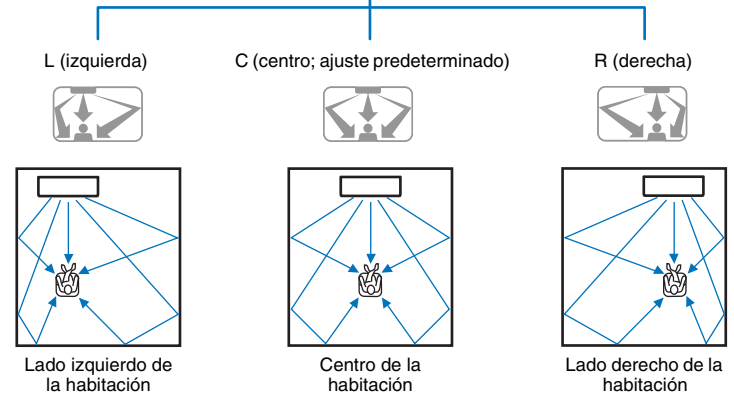
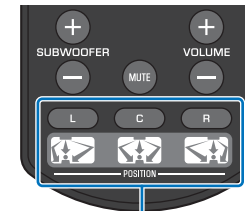
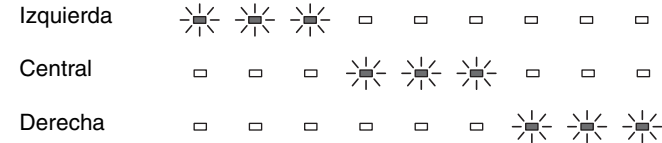

4 Reproducción

Disfrutar del televisor

- 1 Seleccione el canal de televisión deseado.
- 2 Pulse el botón TV.



- Cuando se transmite audio desde el altavoz del televisor, ajuste la salida de audio del televisor en cualquier opción excepto el televisor. Consulte el manual de instrucciones del televisor para obtener más información.
- **Función de control HDMI**
Puede utilizar el mando a distancia del televisor para operar esta unidad si el televisor es compatible con la función de control HDMI. Consulte la página 20 del Manual de Instrucciones.

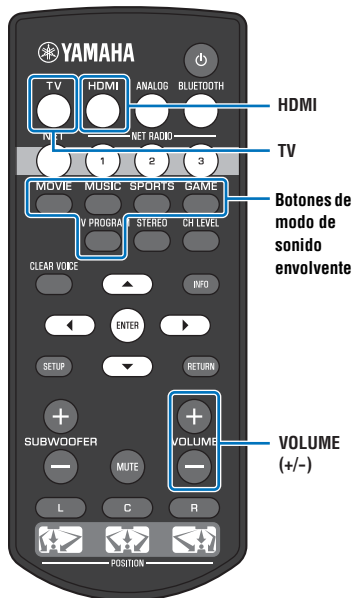

Reproducción de un DVD o BD

A continuación se explica el procedimiento de reproducción cuando esta unidad, el televisor y el reproductor de BD/DVD están conectados como se indica en "Conexión de un televisor y un reproductor de BD/DVD" (p. 8).

- 1 Encienda el televisor y el reproductor de BD/DVD conectados a esta unidad.
- 2 Pulse el botón HDMI para seleccionar el reproductor de BD/DVD como fuente de entrada.

Indicador del panel frontal

HDMI



- 3 Use el mando a distancia del TV para cambiar la entrada del televisor a HDMI 1.
- 4 Reproduzca un DVD o BD en el reproductor de BD/DVD.

- 5 Pulse el botón VOL (+/-) para ajustar el volumen.

Al ajustar el volumen, los indicadores del panel frontal indican el nivel de volumen.

El número de indicadores iluminados aumenta al subir el volumen y disminuye al bajarlo.

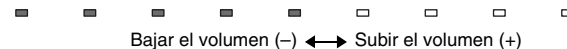

- 6 Pulse el botón del modo de sonido envolvente que prefiera.

Consulte la página 23 del Manual de Instrucciones para obtener más información.



Si no se reproduce nada en esta unidad, compruebe lo siguiente

- La unidad y el reproductor de BD/DVD están conectados correctamente.
- Los ajustes de salida de audio del reproductor de BD/DVD están establecidos en salida de sonido digital (bitstream).
- La entrada del televisor está establecida en esta unidad.

La unidad está equipada con otras funciones no descritas en este folleto. Consulte más información en la Manual de Instrucciones.

Características principales

- Capacidad de reproducir audio de un dispositivo *Bluetooth*
- Capacidad de reproducir una fuente de audio a través de una red
- Aplicaciones MusicCast CONTROLLER y HOME THEATER CONTROLLER (WLAN) dedicadas

LET OP: LEES HET VOLGENDE VOOR U DIT TOESTEL IN GEBRUIK NEEMT.

- 1 Om er zeker van te kunnen zijn dat u de optimale prestaties uit uw toestel haalt, dient u deze handleiding zorgvuldig door te lezen. Bewaar de handleiding op een veilige plek zodat u er later nog eens iets in kunt opzoeken.
- 2 Installeer dit geluidssysteem op een goed geventileerde, koele, droge en schone plek uit de buurt van direct zonlicht, warmtebronnen, trillingen, stof, vocht en kou. Houd de volgende minimale ruimtes aan voor voldoende ventilatie.
Boven: 10 cm, Achter: 10 cm, Zijkanten: 10 cm
- 3 Plaats dit toestel uit de buurt van andere elektrische apparatuur, motoren of transformatoren om storing gebrom te voorkomen.
- 4 Stel dit toestel niet bloot aan plotselinge temperatuurswisselingen van koud naar warm en plaats het toestel niet in een omgeving met een hoge vochtigheidsgraad (bijv. in een ruimte met een luchtbevochtiger) om te voorkomen dat zich binnenin het toestel condens vormt, wat zou kunnen leiden tot elektrische schokken, brand, schade aan dit toestel en/of persoonlijk letsel.
- 5 Vermijd plekken waar andere voorwerpen op het toestel kunnen vallen, of waar het toestel blootstaat aan druppelende of spattende vloeistoffen. Plaats de volgende dingen niet bovenop dit toestel:
 - Andere componenten, daar deze schade kunnen veroorzaken en/of de afwerking van dit toestel kunnen doen verkleuren.
 - Brandende voorwerpen (bijv. kaarsen), daar deze brand, schade aan dit toestel en/of persoonlijk letsel kunnen veroorzaken.
 - Voorwerpen met vloeistoffen, daar deze elektrische schokken voor de gebruiker en/of schade aan dit toestel kunnen veroorzaken wanneer de vloeistof daaruit in het toestel terecht komt.
- 6 Dek het toestel niet af met een krant, tafellaken, gordijn enz. zodat de koeling niet belemmerd wordt. Als de temperatuur binnenin het toestel te hoog wordt, kan dit leiden tot brand, schade aan het toestel en/of persoonlijk letsel.
- 7 Steek de stekker van dit toestel pas in het stopcontact als alle aansluitingen gemaakt zijn.
- 8 Gebruik het toestel niet wanneer het ondersteboven is geplaatst. Het kan hierdoor oververhit raken, wat kan leiden tot schade.
- 9 Gebruik geen overdreven kracht op de schakelaars, knoppen en/of snoeren.
- 10 Wanneer u de stekker uit het stopcontact haalt, moet u aan de stekker zelf trekken, niet aan het snoer.
- 11 Maak dit toestel niet schoon met chemische oplosmiddelen; dit kan de afwerking beschadigen. Gebruik alleen een schone, droge doek.
- 12 Gebruik alleen het op dit toestel aangegeven voltage. Gebruik van dit toestel bij een hoger voltage dan aangegeven is gevaarlijk en kan leiden tot brand, schade aan het toestel en/of persoonlijk letsel. Yamaha aanvaardt geen aansprakelijkheid voor enige schade veroorzaakt door gebruik van dit toestel met een ander voltage dan aangegeven staat.
- 13 Om schade door blikseminslag te voorkomen, dient u de stekker uit het stopcontact te halen wanneer het onweert.
- 14 Probeer niet zelf wijzigingen in dit toestel aan te brengen of het te repareren. Neem contact op met erkend Yamaha servicepersoneel wanneer u vermoedt dat het toestel reparatie behoeft. Probeer in geen geval de behuizing open te maken.
- 15 Wanneer u dit toestel voor langere tijd niet zult gebruiken (bijv. vakantie), dient u de stekker uit het stopcontact te halen.
- 16 Zorg dat u het gedeelte "Oplossen van problemen" in de gebruiksaanwijzing op de CD-ROM voor algemene bedieningsfouten raadpleegt, voordat u concludeert dat dit toestel een storing vertoont.
- 17 Voor u dit toestel verplaatst, dient u op  te drukken om dit toestel uit (standby) te schakelen en de stekker uit het stopcontact te halen.
- 18 Er zal zich condens vormen wanneer de omgevingstemperatuur plotseling verandert. Haal de stekker uit het stopcontact en laat het toestel met rust.
- 19 Wanneer het toestel langere tijd achter elkaar gebruikt wordt, kan het warm worden. Schakel de stroom uit en laat het toestel afkoelen.
- 20 Installeer dit toestel in de buurt van een stopcontact op een plek waar u de stekker gemakkelijk kunt bereiken.
- 21 De batterijen mogen niet worden blootgesteld aan hitte, zoals door direct zonlicht, vuur of iets dergelijks. Gooi de batterijen weg volgens de in uw regio geldende regelgeving.
- 22 Een te hoge geluidsdruk (volume) van een oortelefoon of hoofdtelefoon kan leiden tot gehoorschade.
- 23 Houd het product buiten het bereik van kinderen om te voorkomen dat zij kleine onderdelen inslikken.

De stroomvoorziening van dit toestel is niet afgesloten zolang de stekker in het stopcontact zit, ook al is het toestel zelf uitgeschakeld met . Dit is de zogenaamde standby-stand. In deze toestand is het toestel ontworpen een zeer kleine hoeveelheid stroom te verbruiken.

WAARSCHUWING

OM DE RISICO'S VOOR BRAND OF ELEKTRISCHE SCHOKKEN TE VERMINDEREN, MAG U DIT TOESTEL IN GEEN GEVAL BLOOTSTELLEN AAN VOCHT OF REGEN.

Gebruik deze eenheid niet binnen 22 cm van personen met een hartpacemakerimplantaat of defibrillatorimplantaat.

Radiogolven kunnen elektro-medische apparatuur beïnvloeden.
Gebruik dit toestel niet in de buurt van medische apparaten of in medische faciliteiten.

De naamplaat voor de YSP-1600 bevindt zich aan de onderkant van het toestel.

■ Opmerkingen over afstandsbedieningen en batterijen

- Mors geen water of andere vloeistoffen op de afstandsbediening.
- Laat de afstandsbediening niet vallen.
- Laat de afstandsbediening niet liggen en bewaar hem niet op de volgende plekken:
 - zeer vochtige plekken, bijvoorbeeld bij een bad
 - plekken waar de temperatuur hoog kan worden, zoals bij de verwarming of kachel
 - zeer koude plekken
 - stoffige plekken
- Voer de batterij in in overeenstemming met de polariteitsmarkeringen (+ en –).
- Als de batterijen oud worden, zal het werkingsbereik van de afstandsbediening gevoelig dalen. Als dit het geval is, vervangt u de batterijen zo snel mogelijk door twee nieuwe batterijen.
- Als de batterijen leeg raken, haal ze dan onmiddellijk uit de vereenvoudigde afstandsbediening om een explosie of zuurlekkage te voorkomen.
- Indien u lekkende batterijen aantreft, dient u deze direct weg te gooien zonder het lekkende materiaal aan te raken. Als uw huid, ogen of mond in contact komen met het lekkende materiaal, dient u het onmiddellijk te spoelen en een dokter te consulteren. Reinig het batterijvak grondig voordat u nieuwe batterijen plaatst.
- Gebruik geen oude en nieuwe batterijen door elkaar. Dit kan de levensduur van de nieuwe batterijen verkorten of ervoor zorgen dat oude batterijen lekken.
- Gebruik geen verschillende soorten batterijen door elkaar (alkali en gewone batterijen bijvoorbeeld). Er kan gevaar op explosie bestaan als de batterijen onjuist vervangen worden. De specificaties van batterijen kunnen anders zijn, ook al lijken ze hetzelfde.
- Voordat u nieuwe batterijen plaatst, veeg het compartiment schoon.
- Houd batterijen buiten het bereik van kinderen. Als een batterij per ongeluk wordt ingeslikt, dient u onmiddellijk een arts te raadplegen.
- Als van plan bent om de afstandsbediening van de TV lange tijd niet te gebruiken, verwijdert u de batterijen uit de afstandsbediening.
- De meegeleverde batterijen niet opladen of uit elkaar halen.

Om de Gebruiksaanwijzing te bekijken, klikt u op “Nederlands” in het scherm dat automatisch wordt weergegeven als u de CD-ROM in de PC plaatst, of klikt u op de modelnaam als het scherm voor het selecteren van modellen wordt weergegeven, en klikt u vervolgens op “Nederlands” in het volgende scherm. Volg vervolgens de aanwijzingen op het scherm.

Als het scherm niet automatisch wordt weergegeven, opent u de “index.html” op de CD-ROM.

De gebruikershandleiding op de CD-ROM kan gedownload worden via de volgende website:

URL : <http://download.yamaha.com/>



Pb

Informatie voor gebruikers over inzameling en verwijdering van oude apparaten en gebruikte batterijen

Deze tekens op de producten, verpakkingen en/of bijgaande documenten betekenen dat gebruikte elektrische en elektronische producten en batterijen niet mogen worden gemengd met algemeen huishoudelijk afval.

Breng alstublieft voor de juiste behandeling, herwinning en hergebruik van oude producten en gebruikte batterijen deze naar daarvoor bestemde verzamelpunten, in overeenstemming met uw nationale wetgeving en de instructies 2002/96/EC en 2006/66/EC.

Door deze producten en batterijen correct te verwijderen, helpt u natuurlijke rijkdommen te beschermen en voorkomt u mogelijke negatieve effecten op de menselijke gezondheid en de omgeving, die zich zouden kunnen voordoen door ongepaste afvalverwerking.

Voor meer informatie over het inzamelen en hergebruik van oude producten en batterijen kunt u contact opnemen met uw plaatselijke gemeentebestuur, uw afvalverwerkingsbedrijf of het verkooppunt waar u de artikelen heeft gekocht.

[Informatie over verwijdering in andere landen buiten de Europese Unie]

Deze symbolen zijn alleen geldig in de Europese Unie. Mocht u artikelen weg willen gooien, neem dan alstublieft contact op met uw plaatselijke overheidsinstantie of dealer en vraag naar de juiste manier van verwijderen.



Opmerking bij het batterijteken (onderste twee voorbeelden):

Dit teken wordt mogelijk gebruikt in combinatie met een scheikundig symbool. In dat geval voldoet het aan de eis en de richtlijn, die is opgesteld voor het betreffende chemisch product.

Over deze Snelgids

De Snelgids geeft aanwijzingen voor het aansluiten van een tv en een BD/DVD-speler op het toestel, het toepassen van instellingen en het afspelen van inhoud. Zie voor meer informatie over de bediening de Gebruikershandleiding op de meegeleverde cd-rom.

Lees de veiligheidsinstructies in dit boekwerkje voor u het toestel gaat gebruiken. Voor details omtrent de bediening of instelling van uw externe apparatuur verwijzen we u naar de handleidingen die worden meegeleverd met de apparatuur in kwestie.

-  geeft aan dat er aanvullende uitleg is om het toestel nog beter te kunnen gebruiken.
-  wijst op voorzorgsmaatregelen bij het gebruik van het toestel en op functiebeperkingen.

Meegeleverde accessoires

Controleer of u alle volgende items inderdaad ontvangen hebt voor u het toestel gaat aansluiten.

Afstandsbediening



Batterijen
(AAA, R03, UM-4; x2)

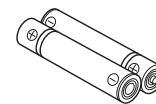

Optische kabel
(1,5 m)



Accessoires om het toestel aan de wand te bevestigen

Sjabloon



Beugels (x2)

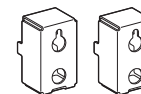

Schroeven
(M4 x 12 mm; x4)



Gebruikershandleiding
CD-ROM



Snelgids (dit boekje)



MusicCast
Installatiehandleiding



Benodigde apparatuur en kabels voor de aansluitingen

- Tv
- BD/DVD-speler
- HDMI-kabels (x2)

De afstandsbediening voorbereiden

Alvorens batterijen te plaatsen of de afstandsbediening te gebruiken, moet u de voorzorgsmaatregelen aangaande de batterijen en de afstandsbediening lezen in dit boekje.

De batterijen plaatsen

Verwijder de beschermfolie voor u het toestel gaat gebruiken.

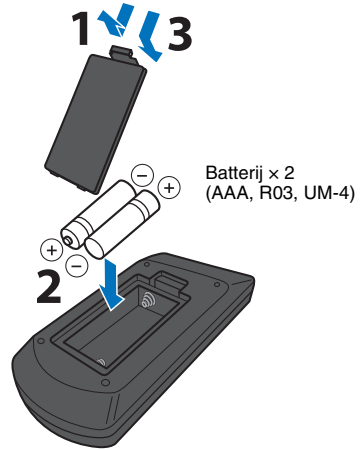
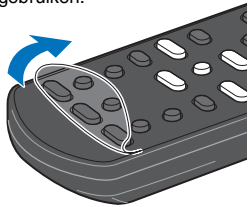

Batterij x 2
(AAA, R03, UM-4)

Bedieningsbereik

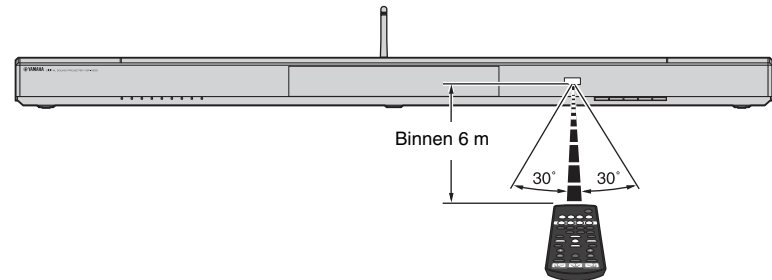

Binnen 6 m

30° 30°

1 Installatie

Zet het toestel op een vlak oppervlak. Bij het installeren van dit toestel in een kast of op een rek waarachter weinig ruimte is, bijvoorbeeld, kan het makkelijker zijn om eerst de externe apparatuur op dit toestel aan te sluiten. Zie pagina 8 voor informatie over het aansluiten van externe apparatuur.

Opmerkingen

- U dient er zorg voor te dragen dat het toestel wordt geïnstalleerd op een grote, stevige ondergrond waar het toestel niet af kan vallen wanneer het wordt blootgesteld aan trillingen, bijvoorbeeld bij een aardbeving, en dat het toestel buiten bereik van kinderen blijft.
- De luidsprekers van het toestel zijn niet magnetisch afgeschermd. Installeer daarom geen harde schijven of soortgelijke apparatuur in de buurt van het toestel.
- Stapel het toestel niet direct bovenop andere weergave-apparatuur, of andersom. De geproduceerde warmte en trillingen kunnen leiden tot schade of storingen.

Aanbevolen plaats voor installatie

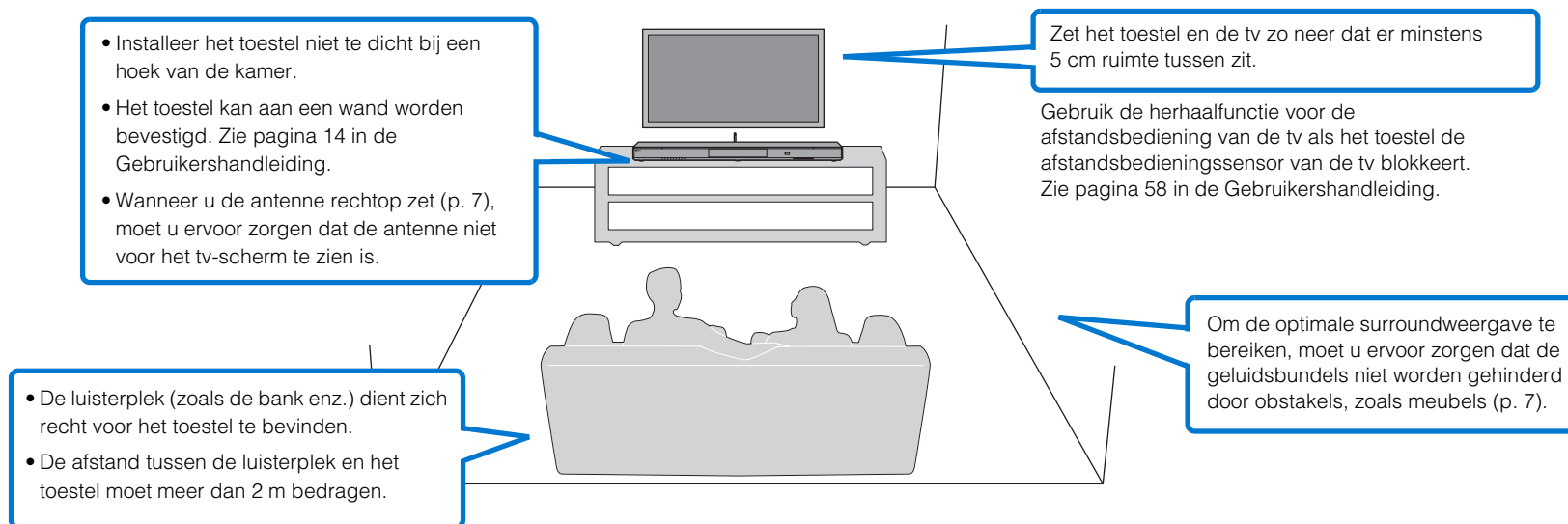

De installatieplek van het toestel en de surroundweergave

Dit toestel produceert surroundweergave door geluidsbundels te weerkaatsen via de wanden.

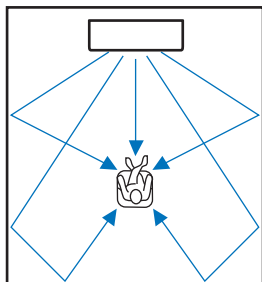

In de volgende omgevingen kan een effectieve surroundweergave misschien niet worden bereikt.

- Er worden geluidsbundels geblokkeerd door obstakels zoals meubilair.

- De afmetingen van de kamer vallen niet binnen de volgende maten:

Breedte: 3 tot 7 meter

Diepte: 3 tot 7 meter

Hoogte: 2 tot 3,5 meter

- De luisterplek is te dicht bij het toestel.
- Het toestel is te dicht bij de linker- of rechterwand.
- Het toestel is geïnstalleerd in de hoek van de kamer.
- Er is geen wand om de geluidsbundel in de juiste richting te weerkaatsen.



- De optimale surroundweergave wordt bereikt door de juiste positie in te stellen op basis van de installatieplek van het toestel. Raadpleeg voor details "[3] Surroundweergave voor de installatiepositie" (p. 10).

Opzetten van de antenne

Zet de antenne op het achterpaneel van het toestel rechttop wanneer u verbinding met een draadloze router (toegangspunt) wilt maken om een netwerk te gebruiken.

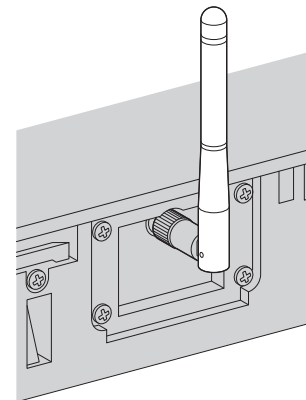

Houd de onderkant van de antenne vast wanneer u de antenne rechttop zet.



- Zet niet teveel kracht op de antenne. Hierdoor kan de antenne beschadigd raken.
- Controleer de richting waarin de antenne kan bewegen en zet hem in de juiste richting.
- Haal de antenne niet van het toestel af.



- Raadpleeg pagina 32 in de Gebruikershandleiding voor details over draadloze verbindingen.

2 Verbindingen

Aansluiten van een tv en een BD/DVD-speler

Volg de onderstaande procedure voor het aansluiten van de kabels. Zie pagina 16 van de Gebruikershandleiding wanneer u andere weergave-apparatuur zoals een spelcomputer wilt aansluiten.

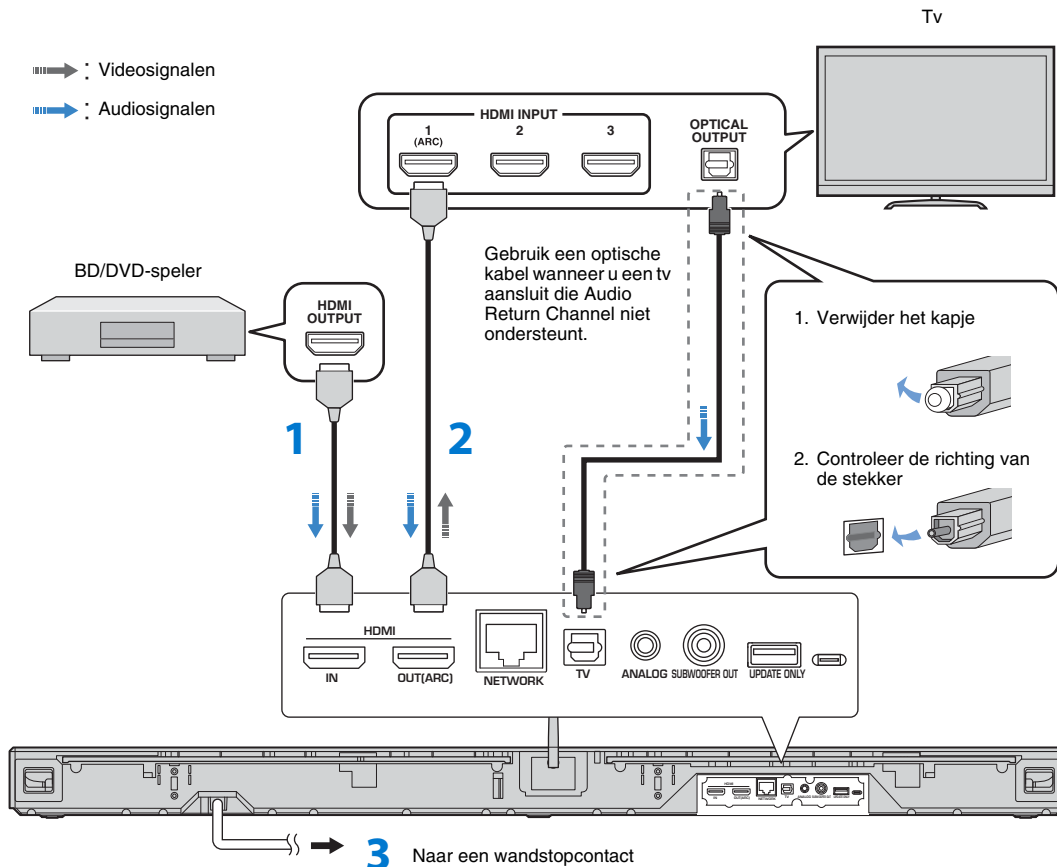

1 HDMI-kabel (optioneel)

Voor het invoeren van de digitale audio-/videosignalen van de BD/DVD-speler naar dit toestel.

2 HDMI-kabel (optioneel)

Digitale video van de BD/DVD-speler wordt weergegeven op de tv.



- Dit toestel ondersteunt HDCP versie 2.2, een kopieerbeveiligingstechnologie. Om te kunnen profiteren van 4K-video weergave, moet u het toestel aansluiten op de HDMI IN-aansluiting (eentje die compatibel is met HDCP 2.2) van een HDCP 2.2-compatibele tv.

3 Naar een wandstopcontact



Tv die Audio Return Channel (ARC) ondersteunt

- Sluit een HDMI-kabel aan op de aansluiting die Audio Return Channel ondersteunt (de aansluiting waarbij "ARC" staat aangegeven) op de tv.
- Schakel de functie voor HDMI instelling (HDMI Control) van dit toestel in om de Audio Return Channel (ARC) functie in te schakelen. Zie pagina 51 in de Gebruikershandleiding.

Wat is Audio Return Channel (ARC)?

- Een functie die digitale audiosignalen van de tv verstuurt naar dit toestel via een HDMI-kabel. Met deze functie hebt u geen optische kabel nodig voor het verbinden van de tv met dit toestel.



Steek voor een netwerkverbinding via bedrading het ene uiteinde van de netwerkkabel in de NETWORK-aansluiting op het achterpaneel van het toestel en het andere uiteinde in een router. Zie voor details pagina 31 in de Gebruikershandleiding.

Het toestel inschakelen

1 Druk op de toets .

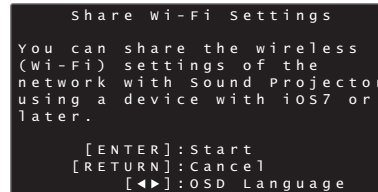
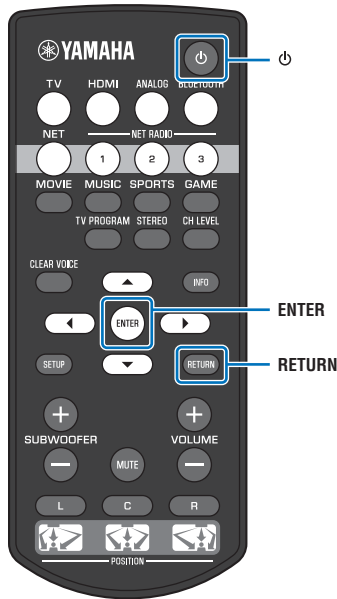
Wanneer het toestel voor het eerst na aankoop wordt ingeschakeld, zal de -indicator op het voorpaneel langzaam knipperen. Het onderstaande scherm zal op de tv verschijnen wanneer de tv aan wordt gezet.



- Wanneer dit scherm niet verschijnt, moet u de ingangskeuzetoets op de afstandsbediening van de tv gebruiken om over te schakelen naar het videosignaal van dit toestel. Wanneer dit toestel en de tv zijn aangesloten zoals aangegeven staat op pagina 8, selecteert u "HDMI 1".
- De taal voor de menuschermen (OSD-taal) kunt u kiezen via het bovenstaande scherm. Gebruik de  toets om de taal te selecteren en volg de instructies op het scherm. De OSD-taal kan op elk gewenst moment nog worden veranderd via het instelmenu. Houd **SETUP** ingedrukt tot het menu "OSD Language" op de tv wordt weergegeven en gebruik vervolgens / om de gewenste taal te selecteren. Druk op **SETUP** om het instelmenu te verlaten.

Terwijl dit scherm wordt weergegeven, kan er een iOS-apparaat (zoals een iPhone) worden gebruikt om het toestel makkelijk te verbinden met een draadloos netwerk. Volg de procedure "Het toestel verbinden met een draadloos netwerk" op deze pagina.

Als u geen iOS-apparaat wilt gebruiken om verbinding te maken met een draadloos netwerk, moet u op **RETURN** drukken en doorgaan naar "3 Surroundweergave voor de installatiepositie".



- Dit scherm zal niet verschijnen en de -indicator zal niet gaan knipperen als het toestel is verbonden met een router via de **NETWORK**-aansluiting (verbinding via bedrading).
- Zie pagina 31 in de Gebruikershandleiding voor andere draadloze verbindingmethoden dan "Deel Wi-Fi-instellingen", of voor meer informatie over netwerken via bedrading of draadloze netwerken.

Het toestel verbinden met een draadloos netwerk

1 Druk op **ENTER**.

Het scherm hieronder zal verschijnen.



- U heeft een iOS-apparaat nodig met iOS 7.1 of nieuwer.
- Voor u verder gaat, moet u controleren dat uw iOS-apparaat is verbonden met een draadloze router (toegangspunt).

2 Druk op **ENTER**.

3 Open het Wi-Fi instelscherm op het iOS-apparaat en selecteer het toestel via "SETUP A NEW AIRPLAY SPEAKER...".

iOS (voorbeeld met Engelse versie)

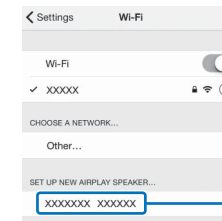

De naam van het toestel

4 Selecteer het netwerk (toegangspunt) waarvoor u de instellingen wilt delen met het toestel.

iOS (voorbeeld met Engelse versie)

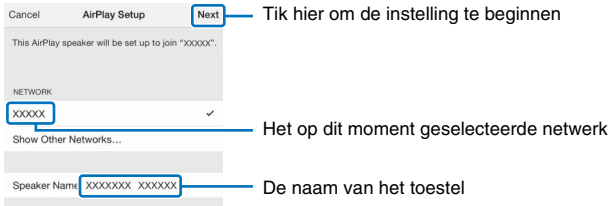

- U kunt deze functie gebruiken om op elk gewenst moment verbinding te maken met een draadloos netwerk door “Deel Wi-Fi-instellingen (iOS)” te selecteren van het instelmenu. Let echter wel op, want als er eerder een ander draadloos netwerk of een *Bluetooth* apparaat is geconfigureerd, zullen deze eerdere instellingen hierdoor worden gewist.

3 Surroundweergave voor de installatiepositie

De surroundweergave wordt bereikt door de geluidsbundels te laten weerkaatsen via de wanden, zoals u kunt zien op de afbeeldingen hieronder. Voor een optimale surroundweergave moet u nadat u het toestel aan hebt gezet de juiste POSITION-toets selecteren aan de hand van de installatiepositie van het toestel.

1 Houd de POSITION-toets die overeenkomt met de installatiepositie van het toestel tenminste 3 seconden ingedrukt.

De indicators op het voorpaneel knipperen om de ingestelde positie aan te geven.

Links	
Midden	
Rechts	

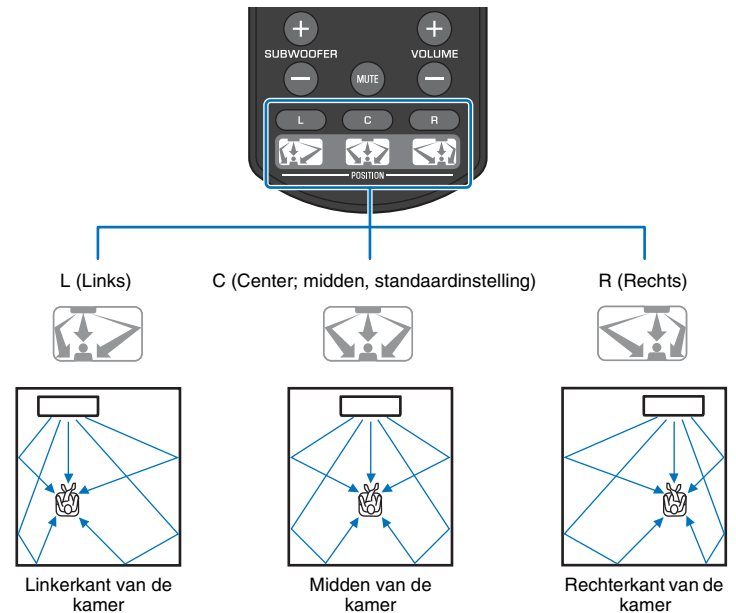

4 Weergave

Genieten van uw tv

1 Selecteer het gewenste tv-kanaal.

2 Druk op de toets TV.



• Wanneer er geluid wordt weergegeven door de luidspreker van de tv, moet u de audio-uitganginstelling van de tv op een andere instelling zetten dan tv. Zie de handleiding van de tv voor meer informatie.

• Functie voor HDMI instelling

U kunt de afstandsbediening van de tv gebruiken om dit toestel te bedienen als uw tv de functie voor HDMI instelling (HDMI Control) ondersteunt. Zie pagina 20 in de Gebruikershandleiding.

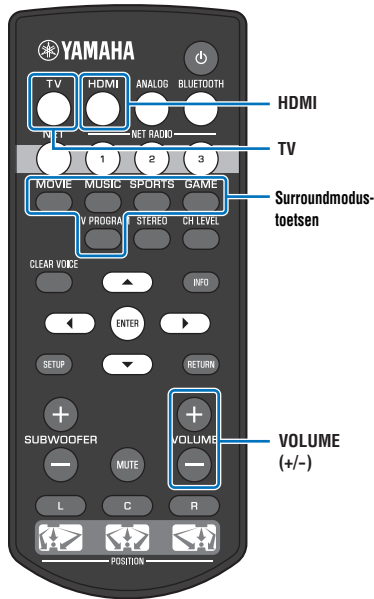

Weergeven van een DVD of BD

Hieronder wordt uitgelegd hoe u het geluid kunt laten weergeven wanneer dit toestel is aangesloten op de tv en de BD/DVD-speler zoals staat aangegeven bij "Aansluiten van een tv en een BD/DVD-speler" (p. 8).

1 Zet de tv en de BD/DVD-speler die zijn aangesloten op dit toestel aan.

2 Druk op de toets HDMI om de BD/DVD-speler als de signaalbron te selecteren.

Indicator op het voorpaneel



3 Gebruik de afstandsbediening van de tv om de signaalbron voor de tv over te schakelen naar HDMI 1.

4 Speel een DVD of BD af op de BD/DVD-speler.

5 Druk op de toets VOL (+/-) om het volume te regelen.

Wanneer het volume is ingesteld, geven indicators op het voorpaneel het volumenniveau aan.

Er zullen meer indicators oplichten wanneer het volume wordt verhoogd en minder wanneer het volume wordt verlaagd.

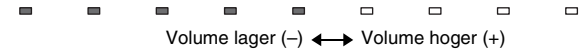

6 Druk op de gewenste surroundmodustoets.

Zie pagina 23 in de Gebruikershandleiding voor details.



Wanneer dit toestel niets weergeeft, moet u het volgende controleren

- Het toestel en de BD/DVD-speler moeten correct met elkaar zijn verbonden.
- De audio-uitgang van de BD/DVD-speler moet zijn ingesteld op digitale uitgangssignalen voor geluidweergave (bitstream).
- De ingang van de tv is ingesteld op dit toestel.

Het toestel is voorzien van een aantal andere functies die niet worden beschreven in dit boekje. Zie de Gebruikershandleiding voor details.

Hoofdkenmerken

- De mogelijkheid om audio weer te geven van een *Bluetooth* apparaat
- De mogelijkheid om audio weer te geven van bronnen op een netwerk
- Speciale MusicCast CONTROLLER en HOME THEATER CONTROLLER (WLAN) apps

ПРЕДУПРЕЖДЕНИЕ: ВНИМАТЕЛЬНО ПРОЧИТАЙТЕ ЭТО ПЕРЕД ИСПОЛЬЗОВАНИЕМ АППАРАТА.

- 1 Для обеспечения наилучшего результата, пожалуйста, внимательно прочитайте данную инструкцию. Храните ее в безопасном месте для будущих справок.
- 2 Данную аудиосистему следует устанавливать в хорошо проветриваемом, прохладном, сухом, чистом месте вдали от прямого воздействия солнечных лучей, источников тепла, вибрации, пыли, влаги и/или холода. Для обеспечения надлежащей вентиляции оставьте свободным.
Сверху: 10 см, Сзади: 10 см, По сторонам: 10 см
- 3 Во избежание шумов и помех, данный аппарат следует размещать на некотором расстоянии от других электрических приборов, двигателей или трансформаторов.
- 4 Во избежание накопления влаги внутри данного аппарата, что может вызвать электрошок, пожар, привести к поломке данного аппарата, и/или представлять телесное повреждение, не следует размещать данный аппарат в среде, подверженной резким изменениям температуры с холодной на жаркую, или в среде с повышенной влажностью (например, в комнате с увлажнителем воздуха).
- 5 Не устанавливайте данный аппарат в местах, где есть риск падения других посторонних объектов на данный аппарат и/или где данный аппарат может подвергнуться попаданию капель брызг жидкостей. На крышке данного аппарата, не следует располагать:
 - Другие компоненты, так как это может привести к поломке и/или обесцвечиванию поверхности данного аппарата.
 - Горящие объекты (например, свечи), так как это может привести к пожару, поломке данного аппарата и/или представлять телесное повреждение.
 - Емкости с жидкостями, так как при их падении жидкости могут вызвать поражение пользователя электрическим током и/или привести к поломке данного аппарата.
- 6 Во избежание прерывания охлаждения данного аппарата, не следует покрывать данный аппарат газетой, скатертью, занавеской и т.д. Повышение температуры внутри данного аппарата может привести к пожару, поломке данного аппарата и/или представлять телесное повреждение.
- 7 Пока все соединения не завершены, не следует подключать данный аппарат к розетке.
- 8 Не используйте данный аппарат, установив его верхней стороной вниз. Это может привести к перегреву и возможной поломке.
- 9 Не применяйте силу по отношению к переключателям, ручкам и/или проводам.
- 10 При отсоединении силового кабеля питания от розетки, вытягивайте его, удерживая за вилку; ни в коем случае не тяните кабель.
- 11 Не применяйте различные химические составы для очистки данного аппарата; это может привести к разрушению покрывающего слоя. Используйте чистую сухую ткань.
- 12 Используйте данный аппарат с соблюдением напряжения, указанном на данном аппарате. Использование данного аппарата при более высоком напряжении, превышающем указанное, является опасным, и может стать причиной пожара, поломки данного аппарата, и/или представлять телесное повреждение. Yamaha не несет ответственности за любую поломку или ущерб вследствие использования данного аппарата при напряжении, не соответствующем указанному напряжению.
- 13 Во избежание поломки от молнии, отключите силовой кабель питания от розетки во время электрической бури.
- 14 Не пробуйте модифицировать или починить данный аппарат. При необходимости свяжитесь с квалифицированным сервисным центром Yamaha. Корпус аппарата не должен открываться ни в коем случае.
- 15 Если вы не собираетесь использовать данный аппарат в течение продолжительного промежутка времени (например, во время отпуска), отключите силовой кабель переменного тока от розетки.
- 16 Обязательно обратитесь к разделу “Поиск и устранение неисправностей” руководства пользователя на диске CD-ROM, описывающий часто встречающиеся ошибки во время использования.
- 17 Перед перемещением данного аппарата установите его в режим ожидания нажатием кнопки Φ , и отсоедините силовой кабель переменного тока от розетки.
- 18 При внезапном изменении окружающей температуры образовывается конденсация. Отсоедините силовой кабель питания от сети и не пользуйтесь аппаратом.
- 19 Аппарат может нагреваться при его продолжительном использовании. Отключите питание, затем дайте аппарату остыть.
- 20 Данный аппарат следует устанавливать возле розетки переменного тока, куда можно свободно протянуть силовой кабель.
- 21 Батарейки не должны подвергаться нагреву от солнечных лучей, огня или похожих источников. Батарейки следует утилизировать в соответствии с местными нормами.
- 22 Излишнее звуковое давление от внутриушных телефонов и наушников может привести к потере слуха.
- 23 Храните изделие в недоступном для детей месте, чтобы они не проглотили мелкие детали.

Данный аппарат считается не отключенным от источника переменного тока все то время, пока он подключен к розетке, даже если данный аппарат находится в выключенном положении через Φ . Данное положение является режимом ожидания. В этом режиме электропотребление данного аппарата снижается до минимума.

ПРЕДУПРЕЖДЕНИЕ

ВО ИЗБЕЖАНИЕ ПОЖАРА ИЛИ УДАРА ЭЛЕКТРИЧЕСКИМ ТОКОМ НЕ ПОДВЕРГАЙТЕ ДАННЫЙ АППАРАТ ВОЗДЕЙСТВИЯМ ДОЖДЯ ИЛИ ВЛАГИ.

Не используйте это устройство ближе, чем в 22 см от людей с имплантированным кардиостимулятором или дефибриллятором.

Радиоволны могут оказать влияние на электронные устройства медицинского назначения.

Не используйте данный аппарат вблизи таких устройств или в медицинских учреждениях.

Паспортная табличка для YSP-1600 расположена на нижней стороне изделия.

■ Примечания по пультам дистанционного управления и батарейкам

- Избегайте попадания воды или других жидкостей на пульт ДУ.
- Не роняйте пульт ДУ.
- Не оставляйте или храните пульт ДУ в местах со следующими условиями:
 - в местах с повышенной влажностью, например, возле ванной;
 - в местах с повышенной температурой, например, возле обогревателя или плиты;
 - в местах с крайне низкими температурами;
 - в запыленных местах.
- Вставляйте батарейку в соответствии с маркировкой полярности (+ и –).
- Если батарейки кончаются, операционное расстояние действия пульта ДУ значительно понижается. Если это произошло, замените батарейки на две новые как можно скорее.
- Если батарейка села, немедленно удалите ее из пульта ДУ, чтобы предотвратить взрыв или утечку кислоты.
- При обнаружении утечки из батареек, немедленно удалите их, соблюдая осторожность, чтобы не прикоснуться к вытекшему веществу. В случае попадания вытекшего вещества на кожу, в глаза или в рот, немедленно смойте вещество водой и обратитесь к врачу. Перед установкой новых батареек, тщательно протрите отделение для батареек.
- Не используйте старые батарейки вместе с новыми. Это может привести к сокращению срока службы новых батареек или вызвать утечку в старых батарейках.
- Не используйте различные типы батареек (например, щелочные и марганцевые батарейки) одновременно. Установка батареек с несоблюдением полярности может привести к взрыву. Несмотря на одинаковый внешний вид, технические характеристики батареек могут отличаться.
- Перед установкой новых батареек протрите отделение для батареек.

- Держите батарейки в недоступном для детей месте. Если ребенок случайно проглотит батарейку, немедленно обратитесь к врачу.
- Если пульт ДУ долго не используется, выньте батарейки из пульта ДУ.
- Не заряжайте и не разбирайте поставляемые батарейки.

Более подробная информация приведена в Инструкции по эксплуатации на диске CD-ROM.

Чтобы просмотреть Инструкцию по эксплуатации, нажмите “Русский” на экране, который автоматически появляется при установке диска CD-ROM в компьютер, или нажмите название модели, если появляется экран для выбора моделей, а затем нажмите “Русский” на следующем экране. Далее следуйте указаниям на экране. Если экран не появляется автоматически, откройте файл “index.html” на диске CD-ROM.

Предостережение: Не пытайтесь воспроизвести этот CD-ROM на аудиоплеере. Руководство пользователя, содержащееся на CD-ROM, можно загрузить с веб-сайта:

<http://download.yamaha.com/>



Информация для пользователей по сбору и утилизации старой аппаратуры и использованных батареек

Эти знаки на аппаратуре, упаковках и в сопроводительных документах указывают на то, что подержанные электрические и электронные приборы и батарейки не должны выбрасываться вместе с обычным домашним мусором. Для правильной обработки, хранения и утилизации старой аппаратуры и использованных батареек, пожалуйста сдавайте их в соответствующие сборные пункты, согласно вашему национальному законодательству и директив 2002/96/ЕС и 2006/66/ ЕС.

При надлежащей утилизации этих товаров и батареек, вы помогаете сохранять ценные ресурсы и предотвращать вредное влияние на здоровье людей и окружающую среду, которое может возникнуть из-за несоответствующего обращения с отходами.

За более подробной информацией о сборе и утилизации старых товаров и батареек, пожалуйста обращайтесь в вашу локальную администрацию, в ваш приёмный пункт или в магазин где вы приобрели эти товары.



Pb

[Информация по утилизации в других странах за пределами Европейского Союза]

Эти знаки действительны только на территории Европейского Союза. Если вы хотите избавиться от этих предметов, пожалуйста обратитесь в вашу локальную администрацию или продавцу и спросите о правильном способе утилизации.



Обратите внимание на знак для батареек (два знака на задней стороне):

Этот знак может использоваться в комбинации со знаком указывающим о содержании химикалий. В этом случае это удовлетворяет требованиям установленными Директивой по использованию химикалий.

Об этом документе Краткое руководство

Краткое руководство содержит инструкции по подключению к данному аппарату телевизора и проигрывателя BD/DVD-дисков, применению настроек и воспроизведению содержимого. Дополнительные сведения о работе устройства см. в документе Инструкция по эксплуатации на поставляемом компакт-диске.

Перед использованием аппарата ознакомьтесь с приведенными в этой брошюре инструкциями по технике безопасности. Указания по эксплуатации и настройке внешних устройств приведены в руководствах пользователя, поставляемых с каждым устройством.

-  указывает на дополнительные инструкции по оптимальному использованию.
-  указывает на меры предосторожности при использовании аппарата и ограничения его функций.

Поставляемые принадлежности

Перед подключением убедитесь в наличии всех перечисленных ниже компонентов.

Пульт ДУ



Батарейки
(AAA, R03, UM-4; x2)

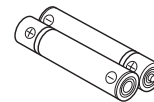

Оптический кабель
(1,5 м)



Принадлежности для крепления аппарата на стене

Шаблон



Кронштейны (x2)

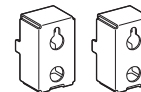

Винты (M4 x 12 мм; x4)



Инструкция по
эксплуатации
Компакт-диск



Краткое руководство
(данная брошюра)



Руководство по установке
MusicCast



Устройства и кабели, необходимые для подключения

- Телевизор
- Проигрыватель BD/DVD-дисков
- Кабели HDMI (x2)

Подготовка пульта ДУ

Перед установкой батареек и использованием пульта ДУ обязательно прочтите изложенные в этой брошюре меры предосторожности при работе с пультом ДУ и обращении с батарейками.

Установка батареек

Перед использованием снимите защитную прокладку.

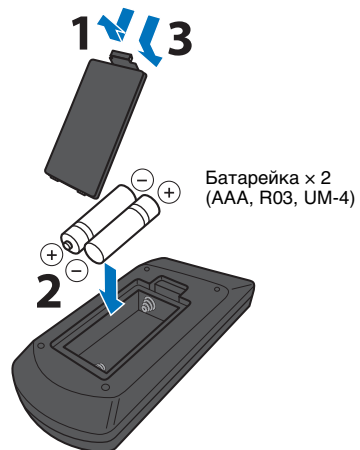
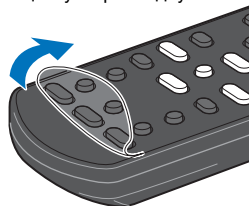

Дальность действия

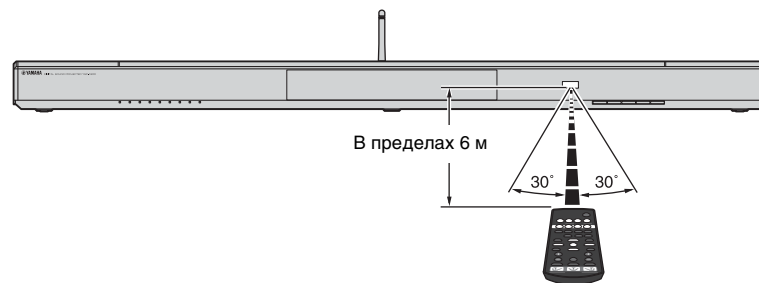

1 Установка

Разместите аппарат на ровной поверхности. Если аппарат устанавливается, например, в стойку, позади которой недостаточно места, рекомендуется сначала подключить к аппарату внешние устройства. Информацию о подключении внешних устройств см. на стр. 8.

Примечания

- Аппарат следует устанавливать на широкой, устойчивой поверхности, где он не сможет упасть из-за вибрации, например от землетрясения, и в местах, недоступных детям.
- Динамики аппарата не имеют магнитного экранирования. Не размещайте рядом с аппаратом жесткие диски и подобные устройства.
- Не ставьте аппарат на другие устройства воспроизведения, и наоборот. Высокие температуры и вибрации могут привести к неисправности или повреждению устройства.

Рекомендации относительно места установки

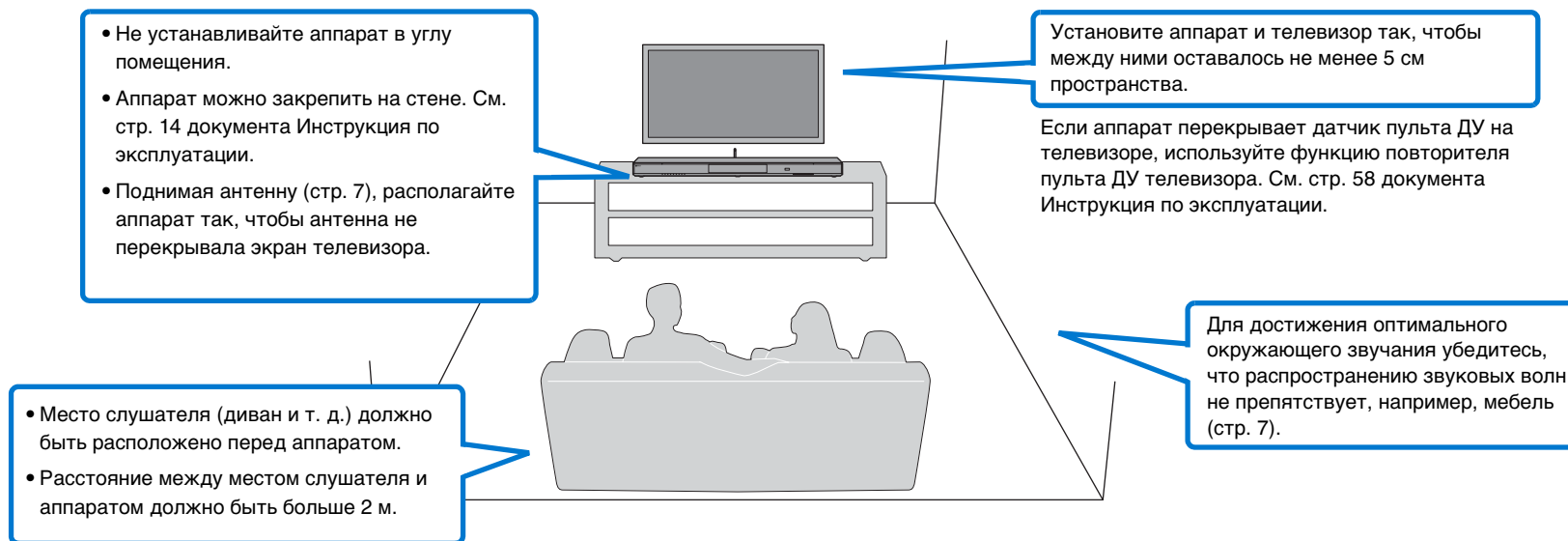

Место установки аппарата и эффекты окружающего звучания

Окружающее звучание аппарата достигается за счет отражения звуковых лучей от стен.

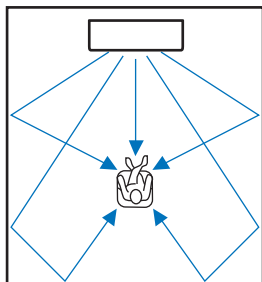

Эффективный окружающий эффект может не достигаться в следующих условиях.

- Звуковые лучи перекрываются препятствиями, например мебелью.
- Размер помещения не соответствует следующим размерам:
 - ширина: от 3 до 7 метров;
 - глубина: от 3 до 7 метров;
 - высота: от 2 до 3,5 метров.
- Место слушателя расположено слишком близко к аппарату.
- Аппарат установлен слишком близко к левой или правой стене.
- Аппарат установлен в углу помещения.
- На пути звуковых лучей отсутствует стена для отражения звукового луча.



- Оптимальный эффект окружающего звучания достигается при расположении места слушателя в соответствии с положением установки аппарата. Подробнее см. в разделе «[3](#) Эффект окружающего звучания для конкретных условий установки» (стр. 10).

Поднятие антенны

Для подключения беспроводного маршрутизатора (точки доступа) для использования сети поднимите антенну на задней панели аппарата.

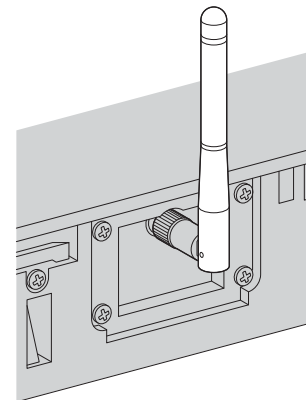

Поднимая антенну в вертикальное положение, держите антенну за ее основание.



- Не прикладывайте к антенне излишних усилий. Это может привести к ее повреждению.
- Контролируйте направление, в котором перемещается антенна, и установите ее под правильным углом.
- Не удаляйте антенну.



- Подробнее о беспроводном подключении см. на стр. 32 документа Инструкция по эксплуатации.

2 Подключения

Подключение телевизора и BD/DVD-проигрывателя

Для выполнения подключения с помощью кабелей следуйте указаниям ниже. Порядок подключения других воспроизводящих устройств, например игровой приставки, см. на стр. 16 документа Инструкция по эксплуатации.

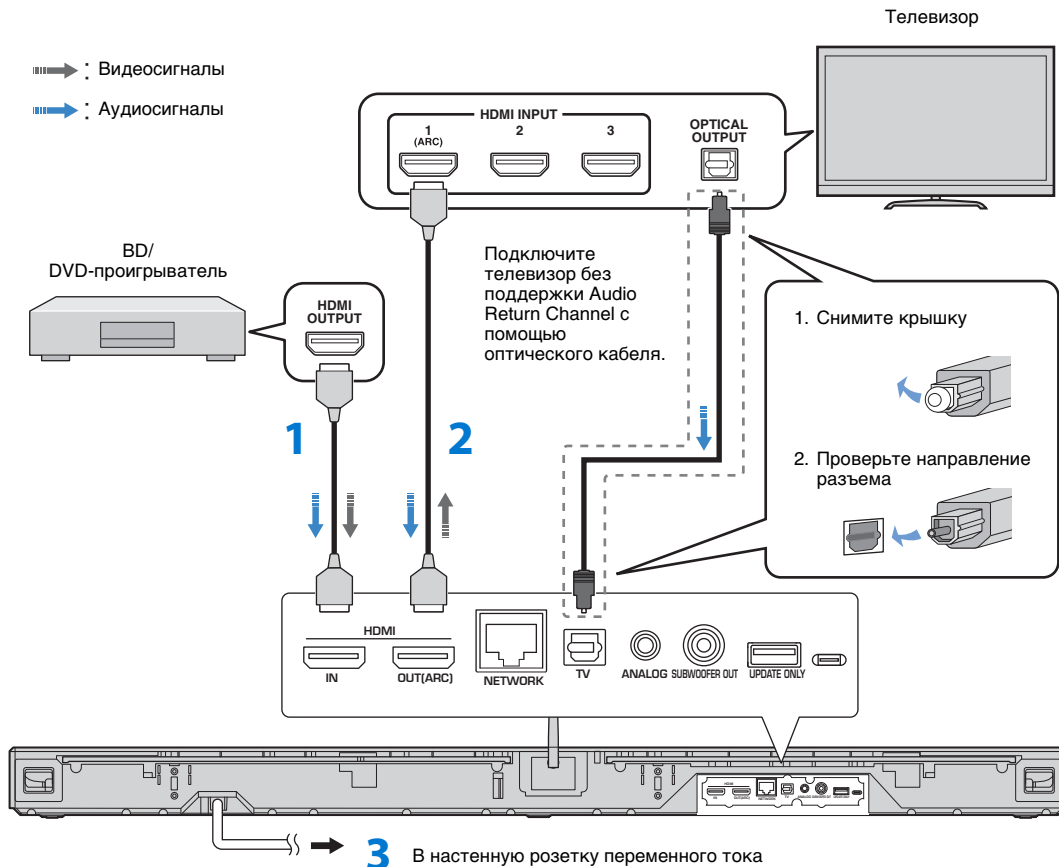

1 Кабель HDMI (приобретается дополнительно)

Передача цифровых аудио- и видеосигналов на аппарат с проигрывателя BD/DVD-дисков.

2 Кабель HDMI (приобретается дополнительно)

Воспроизведение цифровых видеозаписей с проигрывателя BD/DVD-дисков на телевизоре.



- Этот аппарат поддерживает технологию защиты от копирования HDCP версии 2.2. Для воспроизведения видеозаписей в формате 4K подсоедините аппарат к гнезду HDMI IN (совместимому с HDCP 2.2) на телевизоре с поддержкой HDCP 2.2.

3 В настенную розетку переменного тока



Телевизор с поддержкой функции Audio Return Channel (ARC)

- Подключите кабель HDMI к разъему с поддержкой Audio Return Channel (разъем, обозначенный аббревиатурой ARC) на телевизоре.
- Чтобы активировать канал ARC, включите на аппарате функцию управления через интерфейс HDMI. См. стр. 51 документа Инструкция по эксплуатации.

Что такое Audio Return Channel (ARC)?

- Функция, передающая цифровой выходной аудиосигнал с телевизора на данный аппарат через кабель HDMI. Благодаря использованию этой функции не требуется подключать телевизор к данному аппарату с помощью оптического кабеля.





Для проводного сетевого подключения подсоедините один конец сетевого кабеля к гнезду NETWORK на задней панели аппарата, а другой конец — к маршрутизатору. Подробнее см. на стр. 31 документа Инструкция по эксплуатации.

Включение аппарата

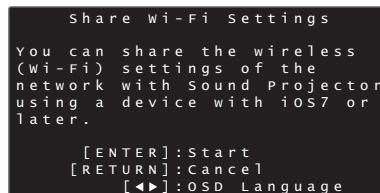
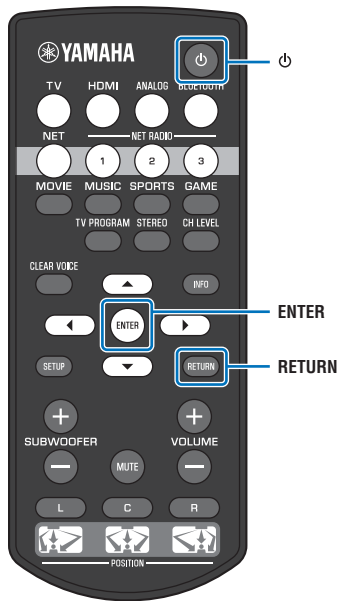
1 Нажмите кнопку .

При первом включении аппарата после покупки индикатор  на лицевой панели медленно мигает. При включении телевизора отображается показанный ниже экран.



- Если данный экран не отображается, кнопкой входа на пульте ДУ телевизора переключите вход так, чтобы отображался вход видео от аппарата. Если аппарат и телевизор соединены как показано на стр. 8, выберите "HDMI 1".
- Язык, используемый в меню на экране телевизора (Язык Экранного Меню), можно выбрать на показанном выше экране. С помощью кнопок   выберите язык и следуйте инструкциям на экране. Язык экранного меню можно в любой момент изменить из меню установок. Нажмите и удерживайте кнопку SETUP, пока на экране телевизора не появится меню "OSD Language", затем с помощью кнопок   выберите нужный язык. Нажмите кнопку SETUP для выхода из меню установок.

Когда отображается этот экран, с помощью устройства iOS (например, iPhone) можно легко подключить аппарат к беспроводной сети. Выполните описанную на этой странице процедуру "Подключение аппарата к беспроводной сети".

Если вы не будете использовать устройство iOS для подключения к беспроводной сети, нажмите кнопку RETURN и переходите к разделу "[3] Эффект окружающего звучания для конкретных условий установок".



- Этот экран не будет отображаться и индикатор  не будет мигать, если аппарат подключен к маршрутизатору через гнездо NETWORK (проводное подключение).
- На странице 31 документа Инструкция по эксплуатации описываются методы беспроводного сетевого подключения, отличные от "Передача настроек Wi-Fi"; а также приводятся дополнительные сведения о проводных и беспроводных сетях.

Подключение аппарата к беспроводной сети

1 Нажмите кнопку ENTER.

Откроется показанный ниже экран.

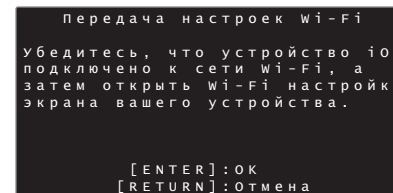

- Вам потребуется устройство iOS с iOS 7.1 или более поздней версии.
- Перед тем как продолжить, убедитесь, что устройство iOS подключено к беспроводному маршрутизатору (точке доступа).

2 Нажмите кнопку ENTER.

3 Отобразите экран настройки Wi-Fi на устройстве iOS и выберите аппарат в разделе "SETUP A NEW AIRPLAY SPEAKER..."

iOS (в качестве примера приводится версия на английском языке)

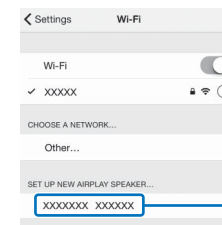

XXXXXXXX XXXXXX — Название аппарата

4 Выберите сеть (точку доступа), настройки которой вы хотите передать на аппарат.

iOS (в качестве примера приводится версия на английском языке)

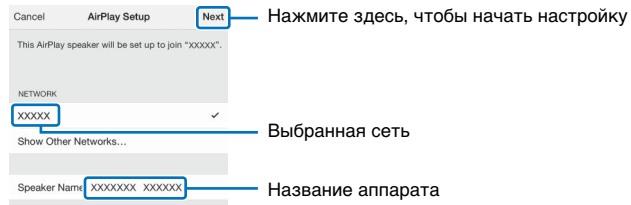

- Этой функцией можно в любой момент воспользоваться для подключения к беспроводной сети, выбрав "Передача настроек Wi-Fi (iOS)" в меню установок. Однако следует помнить, что если беспроводная сеть или устройство Bluetooth уже настроено, то все предыдущие настройки будут стерты.

3 Эффект окружающего звучания для конкретных условий установки

Окружающее звучание достигается за счет отражения звуковых лучей от стен, как показано на рисунке ниже. Для получения оптимального эффекта окружающего звучания включите аппарат и нажмите кнопку POSITION в соответствии с положением установки аппарата.

1 Удерживайте кнопку POSITION, которая соответствует положению установки аппарата, более 3 секунд.

Индикаторы на лицевой панели загорятся согласно выбранному положению.

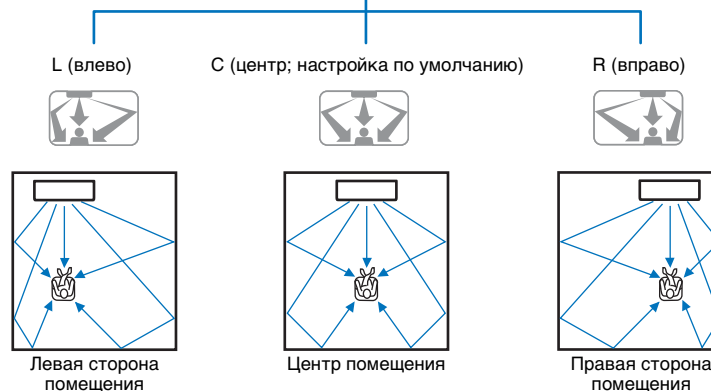
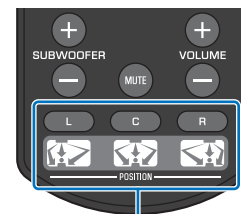
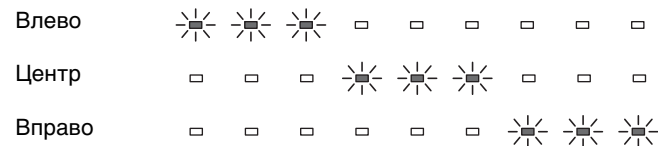

4 Воспроизведение

Просмотр телепередач

- 1 Выберите необходимый канал на телевизоре.
- 2 Нажмите кнопку “TV”.



- Если звук выводится из динамиков телевизора, настройте в телевизоре вывод звука через любое устройство, кроме встроенных динамиков телевизора. Сведения об этом см. в инструкции по эксплуатации телевизора.
- **Функция “HDMI Управление”**
Если телевизор поддерживает функцию управления через интерфейс HDMI, пульт ДУ телевизора можно использовать для управления этим аппаратом. См. стр. 20 документа Инструкция по эксплуатации.

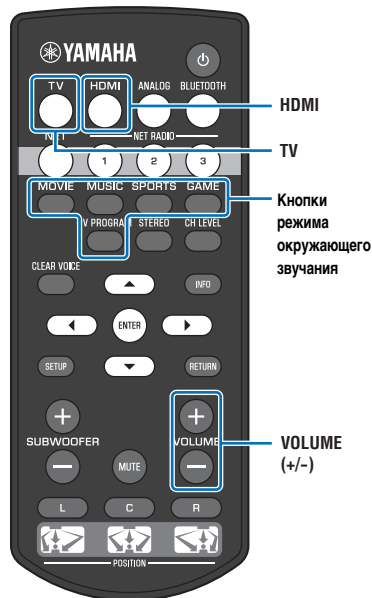

Воспроизведение DVD- или BD-дисков

Далее описывается процедура воспроизведения, если данный аппарат подключен к проигрывателю BD/DVD-дисков как показано в разделе “Подключение телевизора и BD/DVD-проигрывателя” (стр. 8).

- 1 Включите телевизор и проигрыватель BD/DVD-дисков, подключенный к аппарату.
- 2 Нажмите кнопку HDMI, чтобы выбрать проигрыватель BD/DVD-дисков в качестве источника входного сигнала.

Индикатор на передней панели

HDMI
■
Горит

- 3 С помощью пульта ДУ телевизора переключите вход телевизора на “HDMI 1”.
- 4 Воспроизведите DVD- или BD-диск на проигрывателе BD/DVD-дисков.

- 5 С помощью кнопки VOL (+/-) отрегулируйте громкость.

Во время регулировки громкости индикаторы на лицевой панели показывают уровень громкости.

Количество горящих индикаторов увеличивается при увеличении громкости и уменьшается при уменьшении громкости.

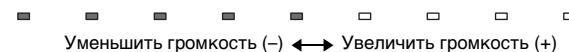

- 6 Нажмите кнопку одного из режимов окружающего звучания в соответствии со своими предпочтениями.

Подробнее см. на стр. 23 документа Инструкция по эксплуатации.



Если аппарат не воспроизводит видео, проверьте следующее:

- Аппарат и проигрыватель BD/DVD-дисков соединены правильно.
- Убедитесь, что в настройках аудиовыхода проигрывателя BD/DVD-дисков выбран цифровой звуковой выход (bitstream).
- В качестве входного источника телевизора выбран данный аппарат.

В аппарате реализовано множество других функций, не описанных в этой брошюре. Для получения дополнительной информации см. Инструкция по эксплуатации.

Основные возможности

- Воспроизведение звука с устройства *Bluetooth*
- Воспроизведение звукового сигнала через сеть
- Специальные приложения MusicCast CONTROLLER и HOME THEATER CONTROLLER (WLAN)

We, Yamaha Music Europe GmbH hereby declare that this unit is in compliance with the essential requirements and other relevant provisions of Directive 1999/5/EC.
Nous, le fabricant Yamaha Music Europe GmbH, déclarons que cet appareil est conforme aux exigences essentielles et autres dispositions pertinentes de la Directive 1999/5/EC.
Hiermit erklärt die Yamaha Music Europe GmbH, dass dieses Gerät den wesentlichen Anforderungen und anderen relevanten Vorschriften der Richtlinie 1999/5/EC entspricht.
Yamaha Music Europe GmbH intygar härmed att detta system överensstämmer med de nödvändiga kraven och andra relevanta föreskrifter i direktivet 1999/5/EC.
Yamaha Music Europe GmbH dichiara con il presente che questa unità è conforme ai requisiti essenziali e alle normative pertinenti della direttiva 1999/5/CE.
Nosotros, Yamaha Music Europe GmbH, declaramos por la presente que esta unidad cumple con los requisitos esenciales y otras disposiciones pertinentes de la Directiva 1999/5/CE.
Wij, Yamaha Music Europe GmbH verklaren hierbij dat deze eenheid in compliance is met de essentiële vereisten en andere relevante voorwaarden van de Richtlijn 1999/5/EG.
Vi, Yamaha Music Europe GmbH, erklærer herved, at denne enhed overholder de væsentlige krav og øvrige relevante krav i direktiv 1999/5/EF.
Vi, Yamaha Music Europe GmbH, erklærer herved at denne enheten er i samsvar med de grunnleggende krav og øvrige relevante forskrifter i direktiv 1999/5/EF.
Yamaha Music Europe GmbH vakuuttaa täten että tämä yksikkö täyttää direktiivin 1999/5/EY oleelliset vaatimukset ja muut asiaankuuluvat ehdot.
С настоящето Yamaha Music Europe GmbH декларира, че това устройство е в съответствие със съществените изисквания и другите приложими разпоредби на Директива 1999/5/EC.
Společnost Yamaha Music Europe GmbH tímto prohlašuje, že tato jednotka splňuje základní požadavky a všechna příslušná ustanovení Směrnice 1999/5/ES.
Käesolevaga kinnitab Yamaha Music Europe GmbH seadme vastavust direktiivi 1999/5/EÜ põhinõuetele ja muudele asjakohastele sätetele.
Η Yamaha Music Europe GmbH δηλώνει δια της παρούσης ότι η συγκεκριμένη μονάδα συμμορφώνεται προς τις βασικές απαιτήσεις και άλλες σχετικές διατάξεις της Οδηγίας 1999/5/ΕΚ.

Ar šo mēs, Yamaha Music Europe GmbH, deklarējam, ka šī iekārta atbilst Direktīvas 1999/5/EK pamatprasībām un citiem attiecīgajiem noteikumiem.
Yamaha Music Europe GmbH deklaruoją, kad šis įrenginys atitinka esminius reikalavimus ir kitas atitinkamas Direktyvos 1999/5/EB nuostatas.
A Yamaha Music Europe GmbH ezennel kijelenti, hogy a jelen egység megfelel az 1999/5/EK irányelv alapvető követelményeinek és egyéb vonatkozó rendelkezéseinek.
Firma Yamaha Music Europe GmbH niniejszym deklaruje, że zakupione urządzenie jest zgodne z zasadniczymi wymaganiami i innymi właściwymi postanowieniami Dyrektywy 1999/5/WE.
Nós, a Yamaha Music Europe GmbH, declaramos que esta unidade cumpre os requisitos essenciais e outras disposições relevantes da Directiva 1999/5/CE.
Prin prezenta, Yamaha Music Europe GmbH declară că această unitate este în conformitate cu cerințele esențiale și cu alte prevederi pertinente ale Directivei 1999/5/CE.
Naša spoločnosť, Yamaha Music Europe GmbH, týmto vyhlasuje, že táto jednotka spĺňa základné požiadavky a všetky príslušné ustanovenia Smernice 1999/5/ES.
Podjetje Yamaha Music Europe GmbH izjavlja, da je ta enota skladna z bistvenimi zahtevami in drugimi zadevnimi določili direktive 1999/5/ES.
Мы, компания Yamaha Music Europe GmbH, объявляем, что это устройство соответствует основным требованиям и другим важным положениям Директивы 1999/5/EC.



Yamaha Music Europe GmbH
Siemensstr. 22-34 25462 Rellingen, Germany
Tel: +49-4101-303-0

Important Notice: Guarantee Information for customers in EEA* and Switzerland

English

For detailed guarantee information about this Yamaha product, and Pan-EEA* and Switzerland warranty service, please either visit the website address below (Printable file is available at our website) or contact the Yamaha representative office for your country.
* EEA: European Economic Area

Remarque importante: informations de garantie pour les clients de l'EEE et la Suisse

Français

Pour des informations plus détaillées sur la garantie de ce produit Yamaha et sur le service de garantie applicable dans l'ensemble de l'EEE ainsi qu'en Suisse, consultez notre site Web à l'adresse ci-dessous (le fichier imprimable est disponible sur notre site Web) ou contactez directement Yamaha dans votre pays de résidence. * EEE : Espace Economique Européen

Wichtiger Hinweis: Garantie-Information für Kunden in der EWR* und der Schweiz

Deutsch

Für nähere Garantie-Information über dieses Produkt von Yamaha, sowie über den Pan-EWR*- und Schweizer Garantieservice, besuchen Sie bitte entweder die folgend angegebene Internetadresse (eine druckfähige Version befindet sich auch auf unserer Webseite), oder wenden Sie sich an den für Ihr Land zuständigen Yamaha-Vertrieb. *EWR: Europäischer Wirtschaftsraum

Viktigt: Garantiinformation för kunder i EES-området* och Schweiz

Svenska

För detaljerad information om denna Yamahaprodukt samt garantiservice i hela EES-området* och Schweiz kan du antingen besöka nedanstående webbadress (en utskriftsvänlig fil finns på webbplatsen) eller kontakta Yamahas officiella representant i ditt land. * EES: Europeiska Ekonomiska Samarbetsområdet

Avviso importante: informazioni sulla garanzia per i clienti residenti nell'EEA* e in Svizzera

Italiano

Per informazioni dettagliate sulla garanzia relativa a questo prodotto Yamaha e l'assistenza in garanzia nei paesi EEA* e in Svizzera, potete consultare il sito Web all'indirizzo riportato di seguito (è disponibile il file in formato stampabile) oppure contattare l'ufficio di rappresentanza locale della Yamaha. * EEA: Area Economica Europea

Aviso importante: información sobre la garantía para los clientes del EEE* y Suiza

Español

Para una información detallada sobre este producto Yamaha y sobre el soporte de garantía en la zona EEE* y Suiza, visite la dirección web que se incluye más abajo (la versión del archivo para imprimir esta disponible en nuestro sitio web) o póngase en contacto con el representante de Yamaha en su país. * EEE: Espacio Económico Europeo

Belangrijke mededeling: Garantie-informatie voor klanten in de EER* en Zwitserland

Nederlands

Voor gedetailleerde garantie-informatie over dit Yamaha-product en de garantieservice in heel de EER* en Zwitserland, gaat u naar de onderstaande website (u vindt een afdrukbaar bestand op onze website) of neemt u contact op met de vertegenwoordiging van Yamaha in uw land.
* EER: Europese Economische Ruimte

<http://europe.yamaha.com/warranty/>

