



Ampli-tuner audio-vidéo

RX-V500D

Mode d'emploi

Lisez le livret fourni « Brochure sur la sécurité » avant d'utiliser l'unité.

Français

TABLE DES MATIÈRES

Accessoires	4
-------------------	---

FONCTIONS 5

Fonctions de l'unité	5
----------------------------	---

Noms de pièces et fonctions	7
-----------------------------------	---

Panneau avant	7
Afficheur de la face avant (témoins)	8
Panneau arrière	9
Télécommande	10

PRÉPARATION 11

Procédure de configuration générale	11
---	----

1 Installation des enceintes	12
------------------------------------	----

2 Raccordements des enceintes	14
-------------------------------------	----

Système à 5.1 voies	14
---------------------------	----

Prises et câbles d'entrée/sortie	16
--	----

3 Raccordement d'un téléviseur	17
--------------------------------------	----

4 Raccordement d'appareils externes	22
---	----

Raccordement d'appareils vidéo (tels que des lecteurs BD/DVD)	22
---	----

Raccordement des appareils audio (tels que des lecteurs CD)	25
---	----

Raccordement aux prises du panneau avant	25
--	----

5 Raccordement de l'antenne DAB/FM	26
--	----

6 Raccordement à un réseau	27
----------------------------------	----

7 Raccordement d'appareils d'enregistrement	28
---	----

8 Raccordement du câble d'alimentation	28
--	----

9 Sélection d'une langue pour le menu affiché à l'écran	29
---	----

10 Optimisation automatique des réglages d'enceintes (YPAO)	30
--	----

Messages d'erreur	32
-------------------------	----

Messages d'avertissement	33
--------------------------------	----

LECTURE 34

Opérations de lecture de base	34
-------------------------------------	----

Sélection de la source d'entrée et de vos réglages favoris d'un seul geste (SCENE)	35
--	----

Configuration des attributions de scène	35
---	----

Sélection du mode sonore	36
--------------------------------	----

Profiter des effets de champs sonores (CINEMA DSP)	37
--	----

Profiter d'une lecture non traitée	39
--	----

Profiter de la pureté du son haute fidélité (lecture directe)	40
---	----

Profiter de la musique compressée de meilleure qualité (Compressed Music Enhancer)	41
--	----

Profiter du son d'ambiance avec un casque (SILENT CINEMA)	41
---	----

Écoute de la radio DAB	42
------------------------------	----

Préparation de la syntonisation DAB	42
---	----

Sélection d'une station de radio DAB pour réception	42
---	----

Enregistrement de vos stations de radio DAB favorites (présélections)	43
---	----

Affichage des informations DAB	44
--------------------------------------	----

Vérification de la réception de chaque dénomination de voie DAB	45
---	----

Écoute de la radio FM	46
-----------------------------	----

Sélection d'une fréquence de réception	46
--	----

Enregistrement de vos stations de radio FM favorites (présélections)	47
--	----

Syntonisation Radio Data System	49
---------------------------------------	----

Lecture de musique sur un iPod	50
--------------------------------------	----

Raccordement d'un iPod	50
------------------------------	----

Lecture du contenu d'un iPod	51
------------------------------------	----

Lecture de musique stockée sur un dispositif de stockage USB	54
Raccordement d'un dispositif de stockage USB	54
Lecture du contenu du dispositif de stockage USB	54
Lecture de musique stockée sur des serveurs multimédias (PC/NAS)	57
Réglage du partage de support	57
Lecture de musique sur PC	57
Écoute de la radio Internet	60
Lecture de musique issue d'iTunes ou d'un iPod via un réseau (AirPlay)	62
Lecture de contenus musicaux issus d'iTunes ou d'un iPod	62
Affichage du statut actuel	64
Changement des informations présentées sur l'afficheur de la face avant	64
Configuration de réglages de lecture distincts pour différentes sources de lecture (menu Option)	65
Éléments de menu Option	65
CONFIGURATIONS	69
Configuration des diverses fonctions (menu Réglage)	69
Éléments du menu Réglage	70
Enceinte	72
HDMI	75
Son	76
ECO	78
Fonction	79
Réseau	81
Langue	83
Configuration des paramètres du système (menu ADVANCED SETUP)	84
Éléments de menu ADVANCED SETUP	84
Sélection du code de la télécommande (REMOTE ID)	84
Modification du type de signal vidéo (TV FORMAT)	84
Restauration des réglages par défaut (INIT)	85

Mise à jour du microprogramme (UPDATE)	85
Vérification de la version du microprogramme (VERSION)	85

Commande d'appareils externes avec la télécommande 86

Enregistrement du code de télécommande pour un téléviseur	86
Enregistrement des codes de télécommande pour des appareils de lecture	87
Réinitialisation des codes de télécommande	88

Mise à jour du microprogramme de l'unité via le réseau 89

ANNEXE 90

Foire aux questions 90

Guide de dépannage 91

Alimentation, système et télécommande	91
Audio	93
Vidéo	94
Radio DAB	95
Radio FM	95
USB et réseau	96

Signalement d'erreurs sur l'afficheur de la face avant 97

Glossaire 98

Informations audio	98
Informations vidéo et HDMI	99
Technologies Yamaha	100
Flux des signaux vidéo	101

Informations sur le contrôle HDMI 101

Contrôle HDMI	101
Compatibilité du signal HDMI	103

Diagramme de référence (face arrière) 104

Marques commerciales 105

Caractéristiques techniques 106

Index 108

Accessoires

Vérifiez que les accessoires suivants sont fournis avec le produit.

Télécommande



Piles (AAA, R03, UM-4) (x2)

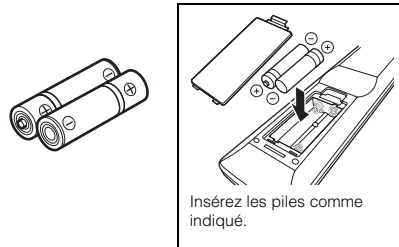

Antenne DAB/FM



Microphone YPAO

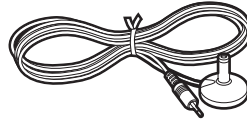

Manuel de configuration rapide



Brochure sur la sécurité





CD-ROM (Mode d'emploi)

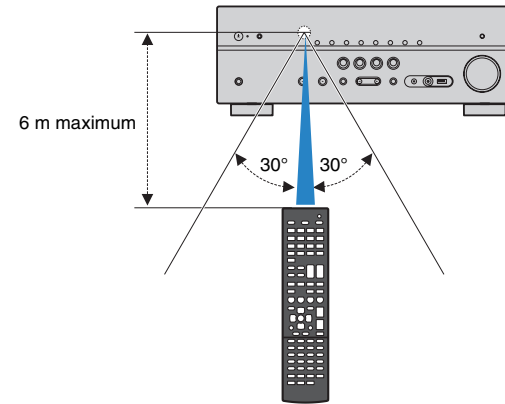

Rayon d'action de la télécommande

- Pointez la télécommande en direction du capteur situé sur l'unité et respectez la distance de fonctionnement indiquée ci-dessous.



- Certaines caractéristiques sont indisponibles dans certaines régions.
- En fonction des améliorations du produit, les spécifications et illustrations peuvent être modifiées sans avis préalable.
- Ce manuel décrit les opérations réalisables avec la télécommande fournie.
- Dans ce manuel, le terme « iPod » désigne à la fois un « iPod », un « iPhone » et un « iPad », sauf avis contraire.
-  signale les précautions à prendre concernant l'utilisation de l'unité et les limites de ses fonctions.
-  signale des explications supplémentaires permettant une meilleure utilisation.

FONCTIONS

Fonctions de l'unité

Prise en charge de nombreux contenus

- iPod/iPhone/iPad ➔ p.50
- USB ➔ p.54
- Serveur multimédia (PC/NAS) ➔ p.57
- Radio Internet ➔ p.60
- AirPlay ➔ p.62

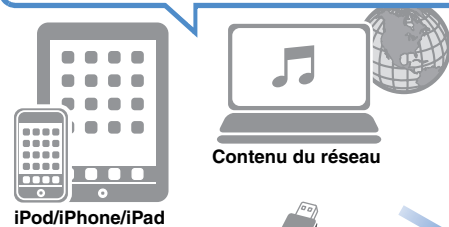

Prise en charge des signaux 3D et 4K

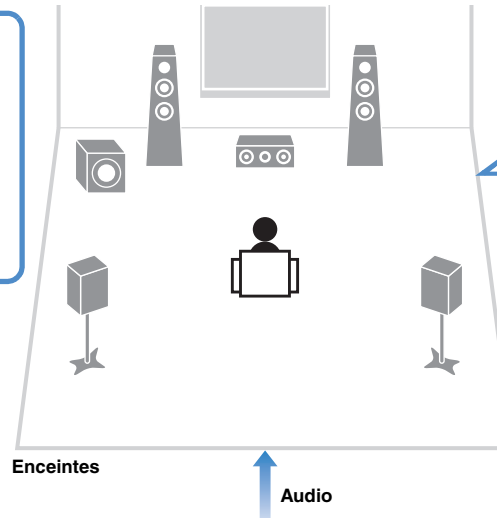
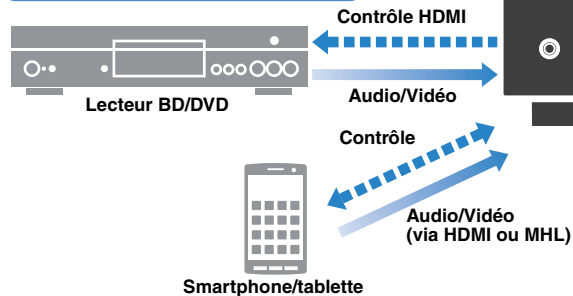

Prend en charge le système d'enceintes de 2 à 5.1 voies. Permet de profiter de vos espaces acoustiques avec des styles de musique variés.

- Optimisation automatique des réglages d'enceintes en fonction de la pièce (YPAO) ➔ p.30
- Reproduction de sources audio stéréo ou multivoies grâce aux champs sonores, comme dans les salles de cinéma et de concert (CINEMA DSP) ➔ p.37
- Profiter de la musique compressée de meilleure qualité (Compressed Music Enhancer) ➔ p.41

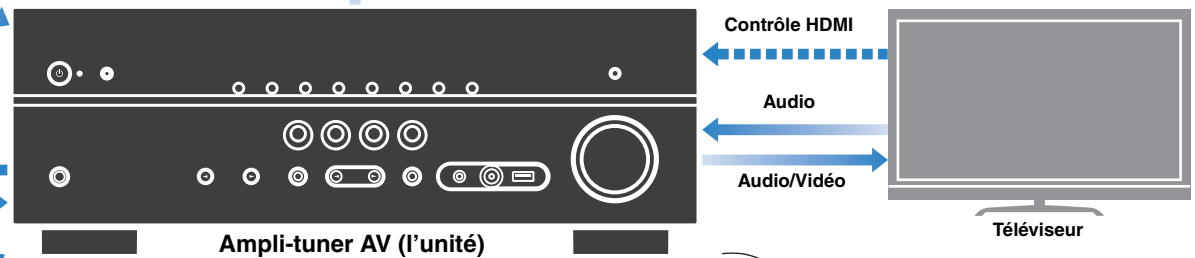

Modifier la source d'entrée et vos réglages favoris d'un seul geste (SCENE)

➔ p.35

Utilisation consécutive du téléviseur, de l'ampli-tuner AV et du lecteur BD/DVD (contrôle HDMI)

➔ p.101



De nombreuses fonctions utiles !

❑ Raccordement de divers appareils (p.22)

Diverses prises HDMI et prises d'entrée/sortie vous permettent de raccorder des appareils vidéo (tels que des lecteurs BD/DVD), des appareils audio (par exemple des lecteurs CD), des consoles de jeux, des caméscopes, etc.

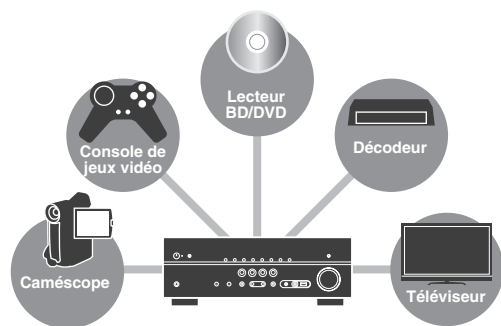

❑ Lecture du son TV avec ambiance sonore à l'aide d'un seul câble de raccordement HDMI (Audio Return Channel : ARC) (p.17)

Lors de l'utilisation d'un téléviseur compatible avec la fonction ARC, vous avez besoin d'un seul câble HDMI pour restituer des signaux vidéo vers le téléviseur, recevoir des signaux audio partir de ce dernier et transmettre des signaux de contrôle HDMI.

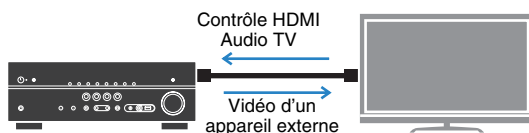

❑ Fonctionnement simple et lecture de musique sans fil à partir d'un iPhone ou d'un appareil Android

Grâce à l'application « AV CONTROLLER » pour Smartphone et tablettes, vous pouvez contrôler l'unité à partir d'un iPhone, d'un iPad ou d'un iPod touch et d'appareils Android. Pour plus d'informations, consultez le site Web Yamaha.

❑ Création de champs sonores 3D (p.37)

La fonction Virtual Presence Speaker (VPS) vous permet de créer un champ sonore 3D chez vous (CINEMA DSP 3D).

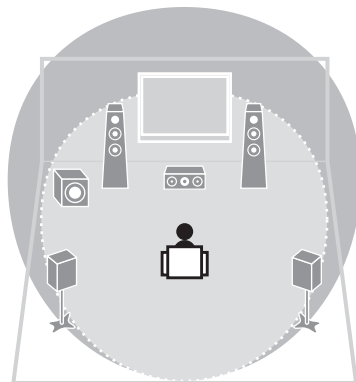

❑ Écoute de la radio DAB (42) et de la radio FM (p.46)

L'unité est équipée d'un sintoniseur DAB/FM intégré. Vous pouvez enregistrer jusqu'à 40 stations favorites pour DAB et pour FM en tant que présélections.

❑ Profiter de la pureté du son haute fidélité (p.40)

Lorsque le mode de lecture directe est activé, l'unité lit la source sélectionnée à l'aide du tout dernier circuit pour vous faire profiter d'une qualité acoustique HI-FI.

❑ Fonctionnement simple avec un écran de téléviseur

Vous pouvez utiliser un iPod ou un dispositif de stockage USB, afficher des informations ou configurer simplement les réglages à l'aide du menu qui s'affiche à l'écran.

❑ Basse consommation

Le mode ECO (fonction d'économie d'énergie) permet de réduire la consommation d'énergie de l'unité pour profiter d'un système Home Cinéma respectueux de l'environnement (p.79).

Astuces utiles

La combinaison des prises d'entrée vidéo/audio ne correspond à aucun appareil externe...

Utilisez le réglage « Entrée audio » du menu « Option » pour modifier la combinaison des prises d'entrée vidéo/audio afin qu'elle corresponde à la combinaison des prises de sortie de l'appareil externe (p.24).

Les sorties vidéo et audio ne sont pas synchronisées...

Utilisez l'option « Synchro » du menu « Réglage » pour ajuster le délai entre la sortie vidéo et audio (p.77).

Je souhaite écouter le son sur les enceintes du téléviseur...

Utilisez l'option « Sortie Audio » du menu « Réglage » pour sélectionner la destination de sortie des signaux transmis dans l'unité (p.75). Les enceintes de votre téléviseur peuvent être sélectionnées en tant que destination de sortie.

Je souhaite utiliser la télécommande fournie pour contrôler des appareils externes...

Enregistrez les codes de télécommande des appareils externes (tels qu'un téléviseur et des lecteurs BD/DVD) (p.86).

Je souhaite changer la langue du menu affiché à l'écran...

Utilisez l'option « Langue » du menu « Réglage » pour sélectionner l'une des langues suivantes : anglais, japonais, français, allemand, espagnol, russe, italien ou chinois (p.29).

Je souhaite mettre à jour le microprogramme...

Utilisez l'option « Mise à jour réseau » (p.89) du menu « Réglage » ou « UPDATE » (p.85) du menu « ADVANCED SETUP » pour mettre à jour le microprogramme de l'unité.

Il existe plusieurs autres fonctions permettant de personnaliser l'unité. Pour plus d'informations, reportez-vous aux pages suivantes :

- Réglages SCENE (p.35)
- Réglages audio/vidéo et informations de signal de chaque source (p.65)
- Réglages des diverses fonctions (p.70)
- Paramètres du système (p.84)

Panneau avant

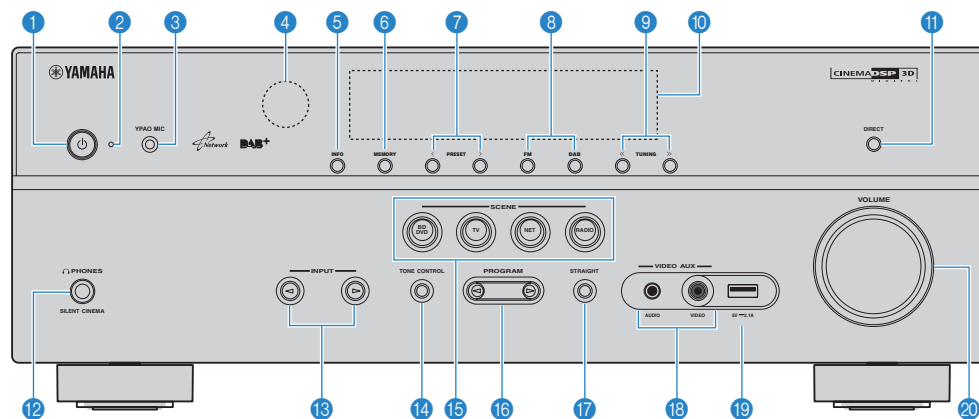

1 Touche (alimentation)

Met l'unité sous ou hors tension (veille).

2 Témoin de veille

S'allume lorsque l'unité se trouve en mode veille et si :

- Contrôle HDMI est activé (p.75)
- Attente Inchangé est activé (p.75)
- Veille du réseau est activé (p.82)
- Un iPod est en charge (p.50)

3 Prise YPAO MIC

Pour le raccordement du microphone YPAO fourni (p.30).

4 Capteur de la télécommande

Reçoit les signaux de la télécommande (p.4).

5 Touche INFO

Sélectionne les informations présentées sur l'afficheur de la face avant (p.64).

6 Touche MEMORY

Enregistre les stations radio DAB (p.43) ou les stations radio FM (p.47) en tant que stations préregistrées.

7 Touches PRESET

Sélectionnent une station radio DAB préregistrée (p.43) ou une station radio FM préregistrée (p.48).

8 Touches DAB et FM

Basculent entre DAB (p.42) et FM (p.46).

9 Touches TUNING

Sélectionnent une station radio DAB (p.42) ou une fréquence radio FM (p.46)

10 Afficheur de la face avant

Affiche des informations (p.8).

11 Touche DIRECT

Active/désactive le mode de lecture directe (p.40).

12 Prise PHONES

Pour le branchement d'un casque.

13 Touches INPUT

Sélectionnez une source d'entrée.

14 Touche TONE CONTROL

Règle la bande des sons haute et basse fréquence en sortie (p.66).

15 Touches SCENE

Sélectionnez la source d'entrée, le programme sonore et la sortie HDMI enregistrés d'un seul geste. Ces touches permettent également d'allumer l'unité lorsqu'elle se trouve en mode veille (p.35).

16 Touches PROGRAM

Sélectionnez un programme sonore ou un décodeur d'ambiance (p.36).

17 Touche STRAIGHT

Active/désactive le mode de décodage direct (p.39).

18 Prises VIDEO AUX

Pour le raccordement d'appareils tels que des caméscopes et des consoles de jeux (p.25).

19 Prise USB

Pour le raccordement d'un dispositif de stockage USB (p.54) ou d'un iPod (p.50).

20 Bouton VOLUME

Règle le volume.

Afficheur de la face avant (témoins)

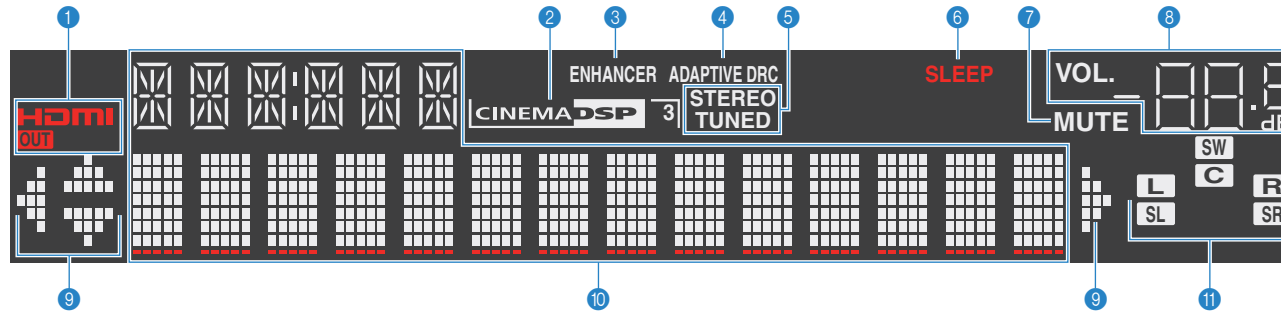

1 HDMI

S'allume lorsque des signaux HDMI sont restitués ou reçus.

OUT

S'allume lorsque des signaux HDMI sont restitués.

2 CINEMA DSP

S'allume lorsque le mode CINEMA DSP (p.37) fonctionne.

CINEMA DSP 3D

S'allume lorsque le mode CINEMA DSP 3D (p.39) fonctionne.

3 ENHANCER

S'allume lorsque le mode Compressed Music Enhancer (p.41) fonctionne.

4 ADAPTIVE DRC

S'allume lorsque le mode Adaptive DRC (p.66) fonctionne.

5 STEREO

S'allume lorsque l'unité reçoit un signal stéréo provenant d'une radio FM.

TUNED

S'allume lorsque l'unité reçoit un signal provenant d'une station de radio FM.

6 SLEEP

S'allume lorsque la minuterie de mise hors service est activée.

7 MUTE

Clignote lorsque le son est mis en sourdine.

8 Témoin de volume

Indique le volume actuel.

9 Témoins de curseur

Indiquent les touches de curseur de la télécommande actuellement opérationnelles.

10 Affichage des informations

Affiche le statut actuel (nom d'entrée et nom du mode sonore par exemple). Vous pouvez changer les informations affichées en appuyant sur INFO (p.64).

11 Témoins d'enceinte

Ils indiquent les bornes depuis lesquelles les signaux sont émis.

SW Caisson de graves

L Enceinte avant (G)

R Enceinte avant (D)

C Enceinte centrale

SL Enceinte d'ambiance (G)

SR Enceinte d'ambiance (D)

Panneau arrière

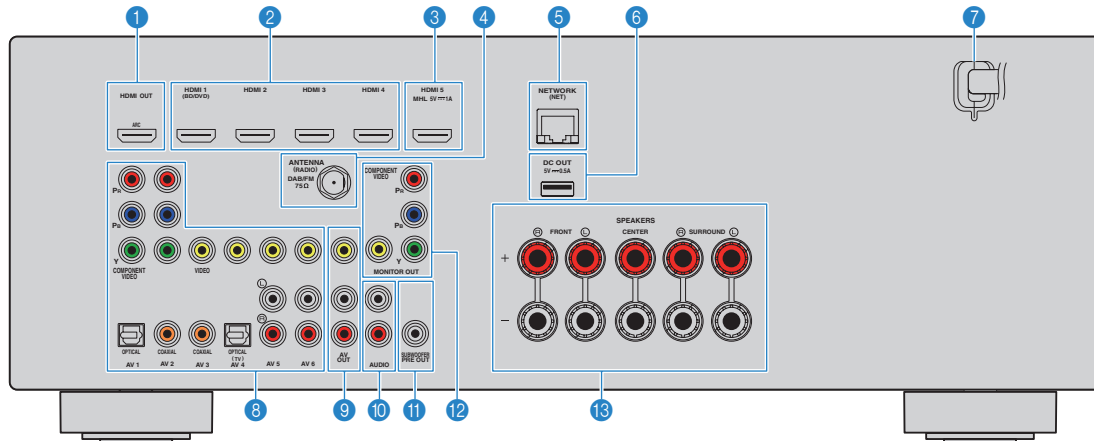

* La zone autour des prises de sortie audio/vidéo est blanche sur le produit réel afin d'éviter les mauvais raccordements.

1 Prise HDMI OUT

Pour le raccordement à un téléviseur compatible HDMI et la restitution de signaux vidéo/audio (p.17). En cas d'utilisation de la fonction ARC, le signal audio du téléviseur peut également être reçu par la prise HDMI OUT.

2 Prises HDMI 1-4

Pour le raccordement à des appareils de lecture compatibles HDMI et la réception de signaux vidéo/audio (p.22).

3 Prise HDMI 5/MHL

Permet le raccordement à un appareil de lecture compatible HDMI ou MHL et la réception de signaux vidéo/audio (p.22).

4 Prises ANTENNA

Pour le raccordement à une antenne DAB/FM (p.26).

5 Prise NETWORK

Pour le raccordement à un réseau (p.27).

6 Prise DC OUT

Permet d'alimenter un accessoire AV Yamaha. Pour plus d'informations sur les raccordements, reportez-vous au mode d'emploi de l'accessoire AV.

7 Câble d'alimentation

Pour le raccordement de l'unité à une prise secteur (p.28).

8 Prises AV 1-6

Pour le raccordement à des appareils de lecture vidéo/audio et la réception de signaux vidéo/audio (p.22).

9 Prises AV OUT

Pour la restitution de signaux audio/vidéo sur un appareil d'enregistrement (tel qu'un VCR) (p.28).

10 Prises AUDIO

Pour le raccordement à un appareil de lecture audio et la réception de signaux audio (p.25).

11 Prise SUBWOOFER PRE OUT

Pour le raccordement à un caisson de graves (avec amplificateur intégré) (p.14).

12 Prises MONITOR OUT

Prises COMPONENT VIDEO :

Pour le raccordement à un téléviseur prenant en charge les signaux vidéo à composantes et la restitution des signaux vidéo (p.21).

Prise VIDEO :

Pour le raccordement à un téléviseur prenant en charge les signaux vidéo composite et la restitution des signaux vidéo (p.21).

13 Bornes SPEAKERS

Pour le raccordement à des enceintes (p.14).

Télécommande

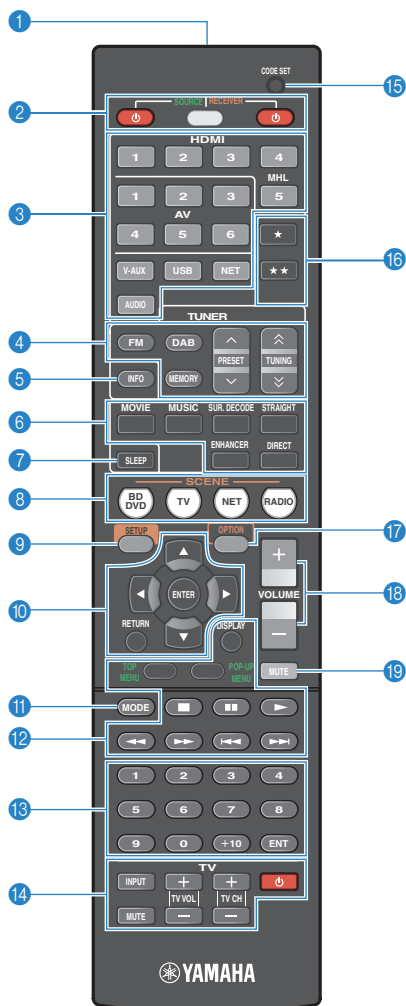

1 Émetteur de signal de commande

Émet des signaux infrarouges.

2 Touche SOURCE

Met l'appareil externe sous et hors tension.

Touche SOURCE/RECEIVER

Change l'appareil (l'unité ou l'appareil externe) contrôlé à l'aide de la télécommande (p.87). Vous pouvez utiliser l'unité lorsque cette touche est orange et un appareil externe lorsqu'elle est verte.

Touche RECEIVER

Met l'unité sous ou hors tension (veille).

3 Touches de sélection d'entrée

Sélectionnez une source d'entrée pour la lecture.

HDMI 1-4 Prises HDMI 1-4

HDMI 5/MHL Prise HDMI 5/MHL

AV 1-6 Prises AV 1-6

V-AUX Prise VIDEO AUX (sur le panneau avant)

USB Prise USB (sur le panneau avant)

NET Prise NETWORK (appuyez à plusieurs reprises pour sélectionner la source réseau voulue)

AUDIO Prises AUDIO

4 Touches radio

Contrôlent la radio DAB (p.42) ou la radio FM (p.46).

FM Bascule sur la radio FM.

DAB Bascule sur la radio DAB.

MEMORY Enregistre les stations radio DAB/FM en tant que présélections.

PRESET Sélectionnent une station radio DAB/FM présélectée.

TUNING Sélectionnent la station radio DAB ou la fréquence radio FM.

5 Touche INFO

Sélectionne les informations présentées sur l'afficheur de la face avant (p.64).

6 Touches de mode sonore

Sélectionnez un mode sonore (p.36).

7 Touche SLEEP

Règle l'unité en mode veille automatique après une durée déterminée (minuterie de mise hors service). Appuyez à plusieurs reprises pour définir cette durée (120 min, 90 min, 60 min, 30 min, hors tension).

8 Touches SCENE

Sélectionnez la source d'entrée, le programme sonore et la sortie HDMI enregistrés d'un seul geste. Ces touches permettent également d'allumer l'unité lorsqu'elle se trouve en mode veille (p.35).

9 Touche SETUP

Affiche le menu de réglage (p.69).

10 Touches d'opération de menu

Touches de curseur Sélectionnez un menu ou un paramètre.

ENTER Confirme un élément sélectionné.

RETURN Revient à l'écran précédent.

11 Touche MODE

Bascule entre les modes « Stereo » et « Mono » pour la réception radio FM (p.46).

Passé en mode de fonctionnement iPod (p.52).

12 Touches d'opération d'appareil externe

Permettent de lire, de sélectionner des menus et d'utiliser d'autres commandes des appareils externes (p.87).

13 Touches numériques

Permettent d'entrer des valeurs numériques, comme des fréquences radio FM.

14 Touches d'opération du téléviseur

Permettent de sélectionner la source d'entrée et le volume du téléviseur, et d'utiliser d'autres commandes du téléviseur (p.86).

15 Bouton CODE SET

Enregistre les codes de télécommande des appareils externes sur la télécommande (p.86).

16 Touches ★/★★

Changent l'appareil externe à contrôler sans modifier la source d'entrée (p.87).

17 Touche OPTION

Affiche le menu des options (p.65).

18 Touches VOLUME

Réglez le volume.

19 Touche MUTE

Met la sortie audio en sourdine.



- Pour utiliser les appareils externes à l'aide de la télécommande, enregistrez un code de télécommande pour chacun d'eux avant d'utiliser (p.86).

PRÉPARATION

Procédure de configuration générale

- 1 Installation des enceintes (p.12)** Choisissez la disposition des enceintes en fonction de leur nombre et répartissez-les dans la pièce.
- 2 Raccordement des enceintes (p.14)** Raccordez les enceintes à l'unité.
- 3 Raccordement d'un téléviseur (p.17)** Raccordez un téléviseur à l'unité.
- 4 Raccordement d'appareils de lecture (p.22)** Raccordez des appareils vidéo (tels que des lecteurs BD/DVD) et appareils audio (tels que les lecteurs CD) à l'unité.
- 5 Raccordement de l'antenne DAB/FM (p.26)** Raccordez l'antenne DAB/FM fournie à l'unité.
- 6 Raccordement à un réseau (p.27)** Raccordez l'unité à un réseau.
- 7 Raccordement d'appareils d'enregistrement (p.28)** Raccordez les appareils d'enregistrement à l'unité.
- 8 Raccordement du câble d'alimentation (p.28)** Une fois tous les raccordements terminés, branchez le câble d'alimentation.
- 9 Sélection d'une langue pour le menu affiché à l'écran (p.29)** Sélectionnez la langue souhaitée pour le menu affiché à l'écran (la langue par défaut est l'anglais).
- 10 Optimisation automatique des réglages d'enceintes (YPAO) (p.30)** Optimisez les réglages des enceintes, tels que les paramètres acoustiques et d'équilibre des volumes, en fonction de la pièce (YPAO).

La préparation est désormais terminée. Vous pouvez visionner des films, écouter de la musique, la radio et d'autres contenus sur l'unité !

1 Installation des enceintes

Choisissez la disposition des enceintes en fonction de leur nombre, puis placez les enceintes et le caisson de graves dans la pièce. Cette section présente des exemples représentatifs de disposition des enceintes.

Attention

- Utilisez des enceintes d'une impédance d'au moins 6 Ω.

Type d'enceinte	Abr.	Fonction	Système d'enceintes (nombre de voies)			
			5.1	4.1	3.1	2.1
Avant (G)	FL	Produisent les sons des voies gauche/droite avant (sons stéréo).	●	●	●	●
Avant (D)	FR		●	●	●	●
Centre	C	Produit les sons de voie centrale (tels que les dialogues et les voix).	●		●	
Surround (G)	SL	Produisent les sons d'ambiance des voies gauche/droite.	●	●		
Surround (D)	SR		●	●		
Subwoofer	SW	Produit des sons à partir de la voie LFE (effet de basses fréquences) et renforce les basses des autres voies. Cette voie est comptée pour 0.1.	●	●	●	●

Systeme à 5.1 voies

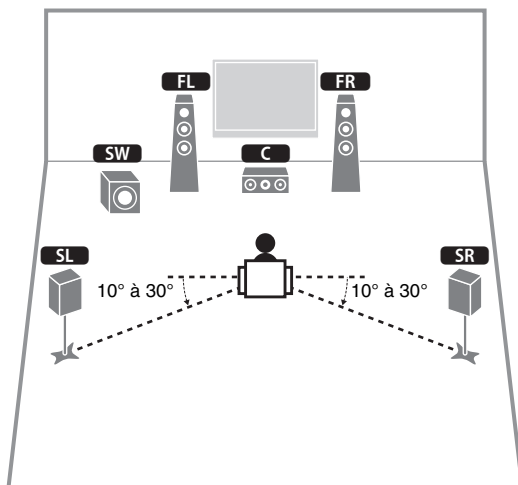

Systeme à 3.1 voies

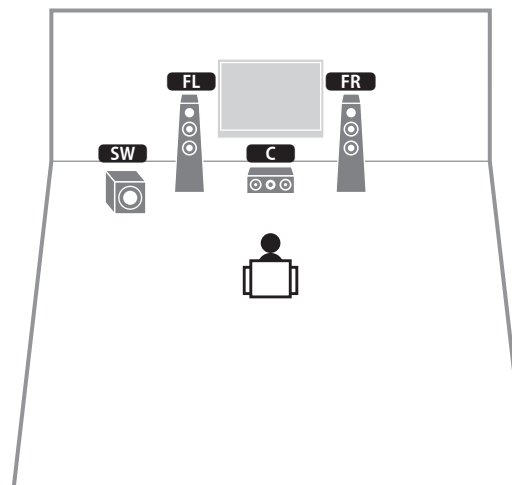

Systeme à 4.1 voies

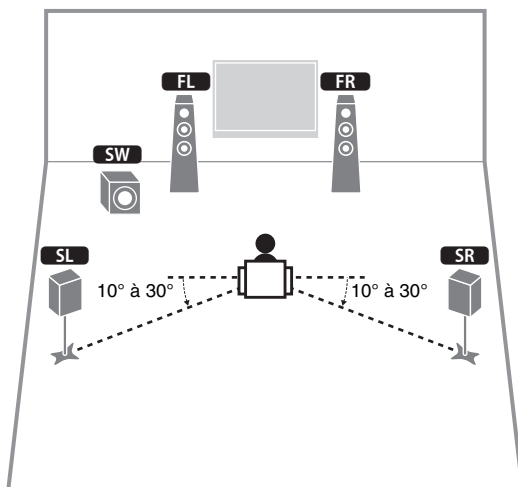

Systeme à 2.1 voies

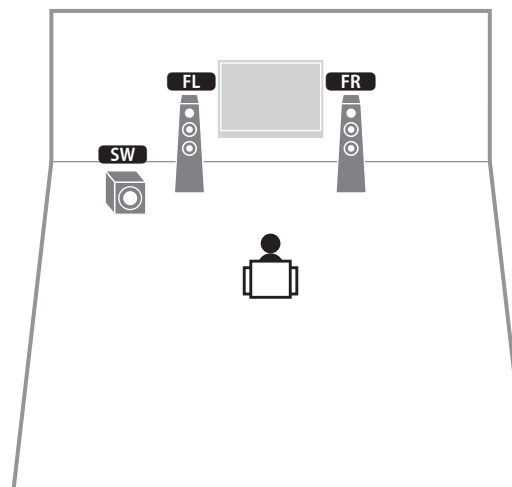

2 Raccordements des enceintes

Raccordez les enceintes placées dans la pièce à l'unité. Les diagrammes suivants illustrent le raccordement d'un système à 5.1 voies. Pour les autres systèmes, raccordez les enceintes en vous reportant au diagramme de raccordement du système à 5.1 voies.

Attention

- Débranchez le câble d'alimentation de l'unité de la prise secteur et éteignez le caisson de graves avant de raccorder les enceintes.
- Veillez à ce que les fils conducteurs du câble de l'enceinte ne se touchent pas ou n'entrent pas en contact avec les parties métalliques de l'unité. Ce contact risque d'endommager l'unité ou les enceintes. Si un court-circuit survient au niveau des câbles de l'enceinte, le message « Check SP Wires » apparaît sur l'afficheur de la face avant lors de la mise sous tension de l'unité.

Câbles requis pour le raccordement (disponibles dans le commerce)

Câbles de raccordement (x nombre d'enceintes)



Câble de broche audio (x1 : pour raccordement d'un caisson de graves)



Système à 5.1 voies

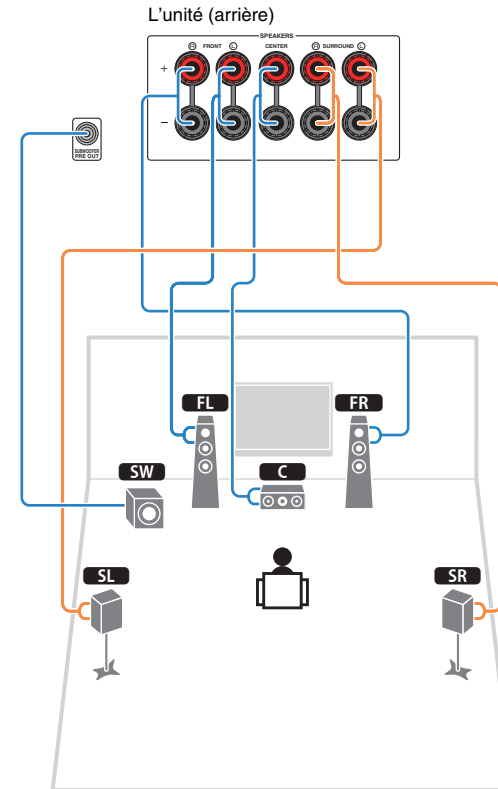

Raccordement des câbles d'enceinte

Les câbles d'enceinte sont composés de deux fils. L'un se connecte à la borne négative « - » de l'unité et de l'enceinte, l'autre est destiné à la borne positive « + ». Si les fils sont de couleurs différentes afin d'éviter toute confusion, connectez le fil de couleur noire à la borne négative et l'autre fil à la borne positive.

- ① Dénudez sur environ 10 mm les extrémités du câble d'enceinte et torsadez solidement les fils dénudés de ce câble.
- ② Desserrez la borne d'enceinte.
- ③ Insérez les fils dénudés du câble dans l'écartement sur le côté (supérieur droit ou inférieur gauche) de la borne.
- ④ Serrez la borne.

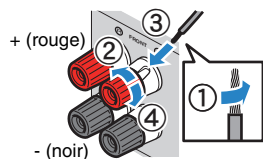

Utilisation d'une fiche banane

(Modèle pour l'Australie uniquement)

- ① Serrez la borne d'enceinte.
- ② Insérez la fiche banane dans l'extrémité de la borne.

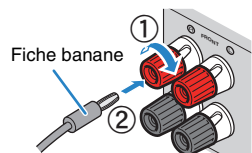

Raccordement du caisson de graves (avec amplificateur intégré)

Utilisez un câble de broche audio pour connecter le caisson de graves.

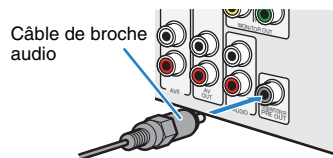

Prises et câbles d'entrée/sortie

■ Prises vidéo/audio

□ Prises HDMI

Transmettent des signaux vidéo numériques et des sons numériques via une seule prise. Utilisez un câble HDMI.



Câble HDMI

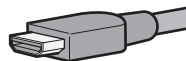

- Utilisez un câble à 19 broches HDMI avec le logo HDMI. Pour garantir la qualité du signal, nous vous recommandons d'utiliser un câble d'une longueur inférieure à 5,0 m.



- Les prises HDMI de l'unité prennent en charge la fonction de contrôle HDMI, la fonction Audio Return Channel (ARC) et la fonction de transmission vidéo 3D et 4K.
- Utilisez les câbles HDMI à grande vitesse pour profiter de vidéos 3D ou 4K.

□ Prise HDMI/MHL

Transmettent des signaux vidéo et des sons numériques. Utilisez un câble MHL.



Câble MHL

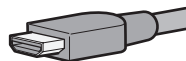

- La prise HDMI 5/MHL de l'unité prend en charge les connexions HDMI et MHL. Utilisez un câble correspondant à la prise présente sur votre appareil mobile compatible MHL. Utilisez un câble HDMI pour raccorder un appareil de lecture compatible HDMI à la prise. Pour plus d'informations sur le raccordement MHL, reportez-vous à la section « Raccordement MHL » (p.22).

■ Prises vidéo

□ Prises COMPONENT VIDEO

Transmet des signaux vidéo formés de trois composantes : luminance (Y), chrominance bleu (Pb) et chrominance rouge (Pr). Utilisez un câble vidéo à composantes à trois fiches.



Câble vidéo à composantes

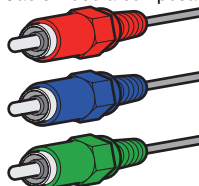

□ Prises Videos

Transmettent des signaux vidéo analogiques. Utilisez un câble de broche vidéo.



Câble de broche vidéo



■ Prises audio

□ Prises OPTICAL

Transmettent des signaux audio numériques. Utilisez un câble optique numérique. Retirez le cas échéant l'embout protecteur avant d'utiliser le câble.



Câble optique numérique



□ Prises COAXIAL

Transmettent des signaux audio numériques. Utilisez un câble coaxial numérique.



Câble coaxial numérique



□ Prises AUDIO

(Prises stéréo G/D)

Transmettent des signaux audio stéréo analogiques. Utilisez un câble de broche stéréo (câble RCA).



Câble de broche stéréo

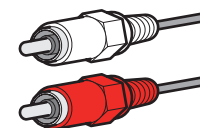

(Mini-jack stéréo)

Transmet des signaux audio stéréo analogiques. Utilisez un mini-jack stéréo.



Mini-jack stéréo



3 Raccordement d'un téléviseur

Raccordez un téléviseur à l'unité pour pouvoir restituer sur le téléviseur les signaux vidéo entrés sur l'unité.

Vous pouvez également restituer le son du téléviseur sur l'unité.

Le mode de raccordement varie selon les fonctions et les prises d'entrée vidéo présentes sur le téléviseur.

Reportez-vous au mode d'emploi du téléviseur pour choisir un mode de raccordement.

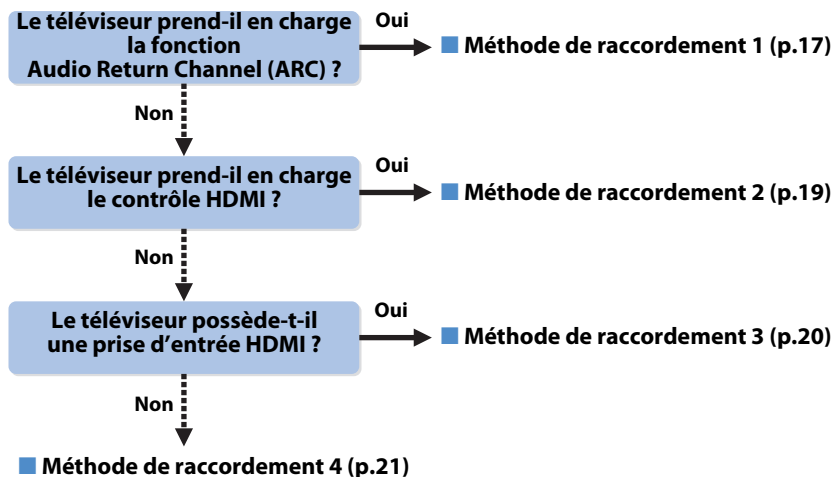

Raccordement d'un appareil vidéo à l'aide d'une sortie vidéo analogique

- Si vous envisagez de raccorder un appareil vidéo aux prises AV 1-2 (COMPONENT VIDEO) de l'unité, vous devez également connecter le téléviseur aux prises MONITOR OUT (COMPONENT VIDEO) (p.21).
- Si vous envisagez de raccorder un appareil vidéo aux prises AV 3-6 (VIDEO) ou à la prise VIDEO AUX (VIDEO) de l'unité, vous devez également connecter le téléviseur à la prise MONITOR OUT (VIDEO) (p.21).

Lors de l'utilisation d'un décodeur pour regarder la télévision

- Raccordez le décodeur à l'unité comme vous le feriez pour un appareil de lecture (p.22). Si vous recevez des émissions de télévision uniquement via le décodeur, vous n'avez pas besoin de raccorder un câble audio entre le téléviseur et l'unité ou de configurer le réglage ARC.

À propos du contrôle HDMI

Le contrôle HDMI vous permet de faire fonctionner des appareils externes via HDMI. Si vous raccordez un téléviseur prenant en charge le contrôle HDMI à l'unité à l'aide d'un câble HDMI, vous pouvez contrôler l'alimentation et le volume de l'unité avec la télécommande du téléviseur. Vous pouvez également contrôler les appareils de lecture (tels qu'un lecteur BD/DVD compatible avec le contrôle HDMI) raccordés à l'unité à l'aide d'un câble HDMI. Pour plus d'informations, reportez-vous à la section « Contrôle HDMI » (p.99).

À propos de la fonction Audio Return Channel (ARC)

Cette fonction permet aux signaux audio de se déplacer dans les deux sens lorsque la fonction de contrôle HDMI est activée. Si vous raccordez à l'unité un téléviseur prenant en charge le contrôle HDMI et la fonction ARC à l'aide d'un seul câble HDMI, vous pouvez restituer des signaux vidéo/audio sur le téléviseur ou recevoir les signaux audio du téléviseur sur l'unité.

Méthode de raccordement 1 (téléviseur compatibles avec le contrôle HDMI/la fonction ARC)

Raccordez le téléviseur à l'unité avec un câble HDMI.



- Dans les explications suivantes, il est supposé que vous n'avez pas modifié les paramètres « HDMI » (p.75) du menu « Réglage ».
- Utilisez un câble HDMI qui prend en charge ARC.

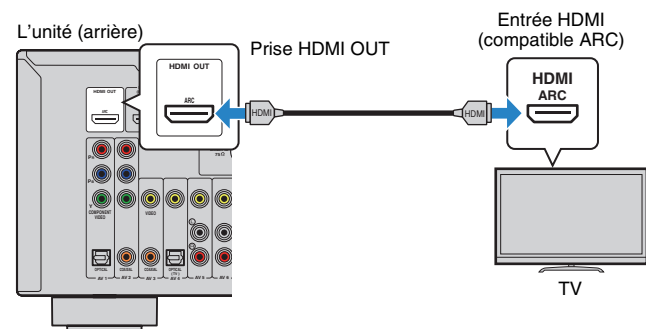

- Lorsque le téléviseur est raccordé à l'unité par un câble HDMI, vous pouvez naviguer sur l'iPod, le dispositif de stockage USB et dans les sources réseau, ou configurer les réglages de l'unité à l'aide du menu qui s'affiche sur le téléviseur.

❑ Réglages nécessaires

Pour utiliser la fonction de contrôle HDMI et la fonction ARC, vous devez configurer les réglages suivants.

Pour plus de détails sur les réglages et le fonctionnement de votre téléviseur, reportez-vous au manuel d'utilisation de ce dernier.

1 Une fois que vous avez raccordé les appareils externes (tels qu'un téléviseur et des appareils de lecture) et le câble d'alimentation à l'unité, mettez-les sous tension.

2 Configurez les réglages de l'unité.

- ① Vérifiez que la fonction ARC est activée sur le téléviseur.
- ② Changez la source d'entrée du téléviseur afin d'afficher l'image à partir de l'unité.
- ③ Appuyez sur SETUP.

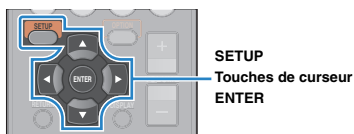

- ④ Utilisez les touches de curseur pour sélectionner « HDMI » et appuyez sur ENTER.

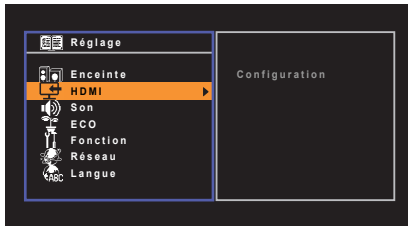

- ⑤ Appuyez de nouveau sur ENTER.
- ⑥ Utilisez les touches de curseur (Δ/▽) pour sélectionner « Contrôle HDMI » et les touches de curseur (◀/▶) pour sélectionner « Activé » comme indiqué ci-dessous.

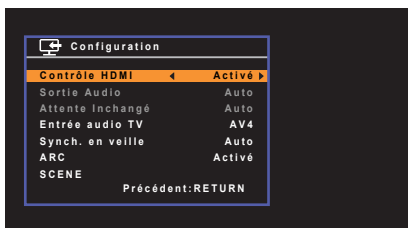

- ⑦ Appuyez sur SETUP.

3 Configurez les réglages pour la fonction de contrôle HDMI.

- ① Activez le contrôle HDMI sur le téléviseur et les appareils de lecture (tels qu'un lecteur BD/DVD compatible avec le contrôle HDMI).
- ② Désactivez l'alimentation principale du téléviseur, puis mettez hors tension l'unité et les appareils de lecture.
- ③ Mettez sous tension l'unité et les appareils de lecture, puis activez l'alimentation principale du téléviseur.
- ④ Changez la source d'entrée du téléviseur afin d'afficher l'image à partir de l'unité.
- ⑤ Vérifiez les points suivants :

Au niveau de l'unité : l'entrée à laquelle l'appareil de lecture est raccordé est sélectionnée. Si ce n'est pas le cas, sélectionnez la source d'entrée manuellement.

Au niveau du téléviseur : la vidéo de l'appareil de lecture s'affiche.

- ⑥ Vérifiez que l'unité est correctement synchronisée avec le téléviseur en mettant ce dernier hors tension ou en réglant le volume du téléviseur à l'aide de sa télécommande.

Tous les réglages nécessaires sont maintenant terminés.

Si vous sélectionnez un programme TV à l'aide de la télécommande, la source d'entrée de l'unité bascule automatiquement sur « AV 4 » et les signaux audio du téléviseur sont restitués sur cette dernière.

Si aucun son ne sort du téléviseur, vérifiez que l'option « ARC » (p.76) du menu « Réglage » est réglée sur « Activé ».



- Si le contrôle HDMI ne fonctionne pas correctement, essayez de mettre hors tension, puis de nouveau sous tension (ou de débrancher puis rebrancher) les appareils. Cette opération pourrait résoudre le problème.
- Si l'unité n'est pas synchronisée avec les opérations d'alimentation du téléviseur, vérifiez la priorité du réglage de sortie audio pour le téléviseur.
- Si le son est interrompu lors de l'utilisation de la fonction ARC, réglez l'option « ARC » (p.76) du menu « Réglage » sur « Désactivé » et utilisez un câble optique numérique pour transmettre des signaux audio TV sur l'unité (p.19).



- L'option « AV 4 » est définie en usine en tant qu'entrée audio du téléviseur. Si vous avez raccordé un appareil externe aux prises AV 4, utilisez « Entrée audio TV » (p.75) dans le menu « Réglage » pour modifier l'attribution de l'entrée audio du téléviseur. Pour utiliser la fonction SCENE (p.35), vous devez également modifier l'attribution d'entrée pour SCENE(TV).

■ Méthode de raccordement 2 (téléviseur compatible avec le contrôle HDMI)

Raccordez le téléviseur à l'unité à l'aide d'un câble HDMI et d'un câble optique numérique.



- Dans les explications suivantes, il est supposé que vous n'avez pas modifié les paramètres « HDMI » (p.75) du menu « Réglage ».

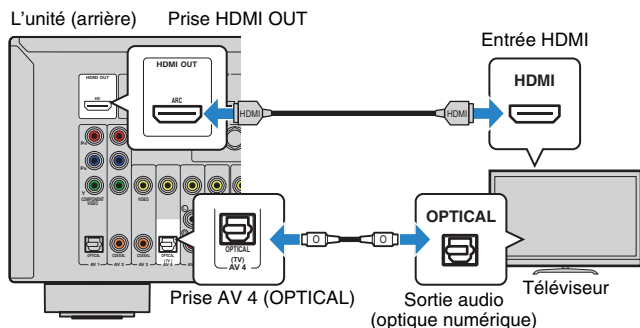

- Lorsque le téléviseur est raccordé à l'unité par un câble HDMI, vous pouvez naviguer sur l'iPod, le dispositif de stockage USB et dans les sources réseau, ou configurer les réglages de l'unité à l'aide du menu qui s'affiche sur le téléviseur.

□ Réglages nécessaires

Pour utiliser la fonction de contrôle HDMI, vous devez configurer les réglages suivants. Pour plus de détails sur les réglages et le fonctionnement de votre téléviseur, reportez-vous au manuel d'utilisation de ce dernier.

1 Une fois que vous avez raccordé les appareils externes (tels qu'un téléviseur et des appareils de lecture) et le câble d'alimentation de l'unité, mettez-les sous tension.

2 Configurez les réglages de l'unité.

- ① Changez la source d'entrée du téléviseur afin d'afficher l'image à partir de l'unité.
- ② Appuyez sur SETUP.

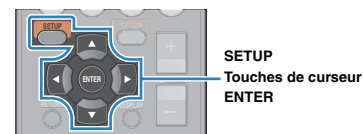

- ③ Utilisez les touches de curseur pour sélectionner « HDMI » et appuyez sur ENTER.

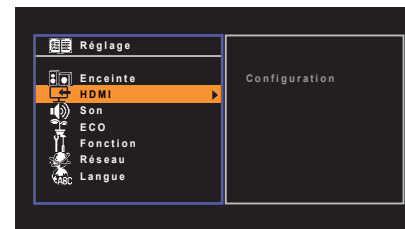

- ④ Appuyez de nouveau sur ENTER.
- ⑤ Utilisez les touches de curseur (Δ/▽) pour sélectionner « Contrôle HDMI » et les touches de curseur (</>) pour sélectionner « Activé » comme indiqué ci-dessous.

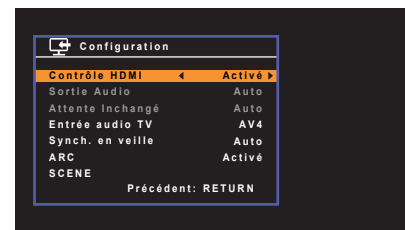

- ⑥ Appuyez sur SETUP.

3 Configurez les réglages pour la fonction de contrôle HDMI.

- ① Activez le contrôle HDMI sur le téléviseur et les appareils de lecture (tels qu'un lecteur BD/DVD compatible avec le contrôle HDMI).
- ② Désactivez l'alimentation principale du téléviseur, puis mettez hors tension l'unité et les appareils de lecture.
- ③ Mettez sous tension l'unité et les appareils de lecture, puis allumez le téléviseur.
- ④ Changez la source d'entrée du téléviseur afin d'afficher l'image à partir de l'unité.
- ⑤ Vérifiez les points suivants :
 - Au niveau de l'unité** : l'entrée à laquelle l'appareil de lecture est raccordé est sélectionnée. Si ce n'est pas le cas, sélectionnez la source d'entrée manuellement.
 - Au niveau du téléviseur** : la vidéo de l'appareil de lecture s'affiche.
- ⑥ Vérifiez que l'unité est correctement synchronisée avec le téléviseur en mettant ce dernier hors tension ou en réglant le volume du téléviseur à l'aide de sa télécommande.

Tous les réglages nécessaires sont maintenant terminés.

Si vous sélectionnez un programme TV à l'aide de la télécommande, la source d'entrée de l'unité bascule automatiquement sur « AV 4 » et les signaux audio du téléviseur sont restitués sur cette dernière.



- Si le contrôle HDMI ne fonctionne pas correctement, essayez de mettre hors tension, puis de nouveau sous tension (ou de débrancher puis rebrancher) les appareils. Cette opération pourrait résoudre le problème.
- Si l'unité n'est pas synchronisée avec les opérations d'alimentation du téléviseur, vérifiez la priorité du réglage de sortie audio pour le téléviseur.



- L'option « AV 4 » est définie en usine en tant qu'entrée audio du téléviseur. Si vous avez raccordé un appareil externe aux prises AV 4 ou si vous souhaitez utiliser une prise d'entrée autre que la prise OPTICAL pour raccorder le téléviseur, utilisez l'option « Entrée audio TV » (p.75) du menu « Réglage » pour modifier l'attribution de l'entrée audio du téléviseur. Pour utiliser la fonction SCENE (p.35), vous devez également modifier l'attribution d'entrée pour SCENE(TV).

■ Méthode de raccordement 3 (téléviseur avec prises d'entrée HDMI)

Raccordez le téléviseur à l'unité à l'aide d'un câble HDMI et d'un câble optique numérique.

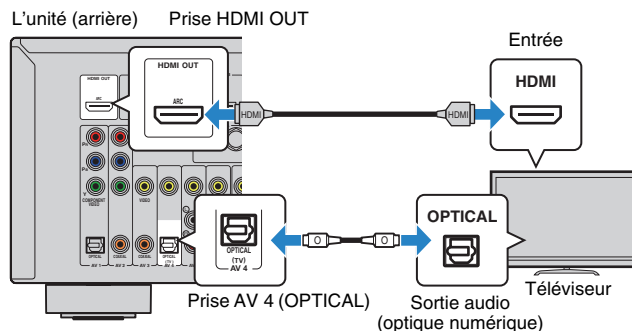

Si vous appuyez sur AV 4 ou sur SCENE(TV) pour faire basculer la source d'entrée de l'unité sur « AV 4 », les signaux audio du téléviseur sont restitués sur cette dernière.



- Lorsque le téléviseur est raccordé à l'unité par un câble HDMI, vous pouvez naviguer sur l'iPod, le dispositif de stockage USB et dans les sources réseau, ou configurer les réglages de l'unité à l'aide du menu qui s'affiche sur le téléviseur.
- Si vous avez raccordé un appareil externe aux prises AV 4 ou si vous souhaitez utiliser une autre prise d'entrée (autre que la prise OPTICAL) pour raccorder le téléviseur, raccordez le téléviseur à la prise AV 1-6 ou à la prise AUDIO. Pour utiliser la fonction SCENE (p.35), vous devez également modifier l'attribution d'entrée pour SCENE(TV).

■ Méthode de raccordement 4 (téléviseur sans prises d'entrée HDMI)

Lorsque vous raccordez un appareil vidéo aux prises AV 1-2 (COMPONENT VIDEO) de l'unité, raccordez le téléviseur aux prises MONITOR OUT (COMPONENT VIDEO).

Lorsque vous raccordez un appareil vidéo aux prises AV 3-6 (VIDEO) ou VIDEO AUX (VIDEO) de l'unité, connectez le téléviseur à la prise MONITOR OUT (VIDEO).

Si vous appuyez sur AV 4 ou sur SCENE(TV) pour sélectionner la source d'entrée « AV 4 », les signaux audio du téléviseur sont restitués sur l'unité.



- Si vous raccordez votre téléviseur à l'unité à l'aide d'un câble autre qu'un câble HDMI, vous ne pouvez pas restituer sur le téléviseur les signaux vidéo entrés sur l'unité.
- Les opérations sur l'écran TV ne sont disponibles que lorsque votre téléviseur est connecté à l'unité via un câble HDMI.



- Si vous avez raccordé un appareil externe aux prises AV 4 ou si vous souhaitez utiliser une prise d'entrée autre que la prise OPTICAL pour raccorder le téléviseur, connectez le téléviseur à l'une des prises AV 1-6 et AUDIO. Pour utiliser la fonction SCENE (p.35), vous devez également modifier l'attribution d'entrée pour SCENE(TV).

□ Raccordement COMPONENT VIDEO (avec un câble vidéo à composantes)

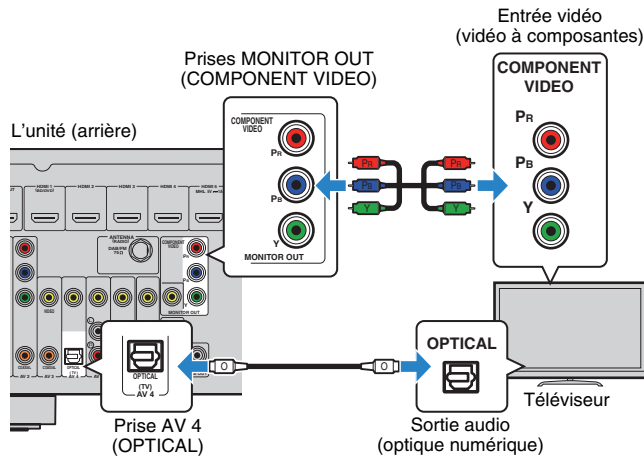

□ Raccordement Videos (vidéo composite) (avec un câble de broche vidéo)

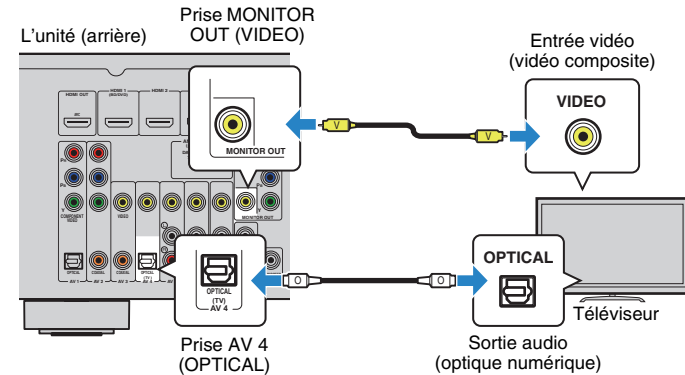

4 Raccordement d'appareils externes

L'unité est équipée de plusieurs prises d'entrée, notamment des prises HDMI vous permettant de raccorder différents types d'appareils de lecture. Pour plus d'informations sur le raccordement d'un iPod ou d'un dispositif de stockage USB, reportez-vous aux pages suivantes :

- Raccordement d'un iPod (p.50)
- Raccordement d'un dispositif de stockage USB (p.54)

Raccordement d'appareils vidéo (tels que des lecteurs BD/DVD)

Raccordez des appareils vidéo tels que des lecteurs BD/DVD, des décodeurs ou des consoles de jeux à l'unité. Selon les prises de sortie vidéo/audio présentes sur votre appareil vidéo, choisissez l'un des raccordements suivants. Nous vous recommandons d'utiliser une connexion HDMI si l'appareil vidéo est doté d'une prise de sortie HDMI.



- Si la combinaison des prises d'entrée vidéo/audio disponibles sur l'unité ne correspond pas à votre appareil vidéo, modifiez-la en fonction des prises de sortie de votre appareil (p.24).

■ Connexion HDMI

Raccordez un appareil vidéo à l'unité à l'aide d'un câble HDMI.

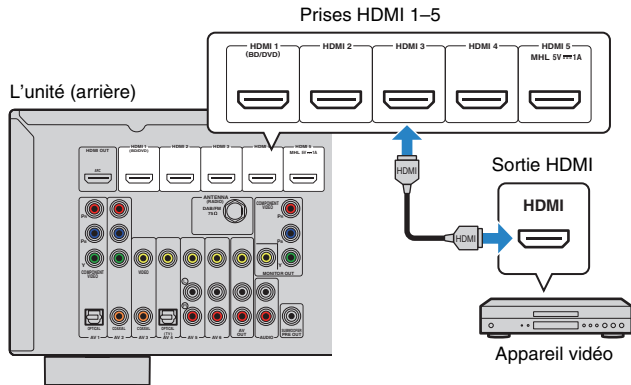

Si vous appuyez sur HDMI 1-5 pour sélectionner la source d'entrée, les signaux vidéo/audio lus par l'appareil vidéo seront restitués sur l'unité.



- Pour regarder des vidéos reçues à partir des prises HDMI 1-5, vous devez raccorder votre téléviseur à la prise HDMI OUT de l'unité (p.17 à 20).

□ Raccordement MHL

Raccordez un appareil mobile compatible MHL (un Smartphone par exemple) à l'unité à l'aide d'un câble MHL. Vous pouvez profiter des vidéos Full HD et des sources audio multivoies stockées sur l'appareil mobile. La prise HDMI 5/MHL de l'unité vous permet de transmettre des vidéos et de l'audio à l'unité directement à partir de l'appareil mobile.

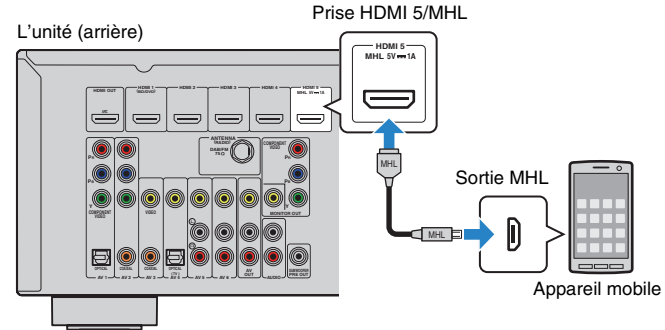

Si vous appuyez sur HDMI 5 pour sélectionner la source d'entrée, les signaux vidéo/audio lus par l'appareil mobile seront restitués sur l'unité.



- Pour regarder des entrées vidéo sur la prise HDMI 5/MHL, vous devez raccorder votre téléviseur à la prise HDMI OUT de l'unité (p.18 à 21).
- Vous devez préparer un câble MHL correspondant à la prise de votre appareil mobile.



- Vous pouvez contrôler l'appareil mobile en appuyant sur les touches d'opération de menu, les touches d'opération de l'appareil externe ou les touches numériques de la télécommande. Toutefois, certaines fonctions risquent de ne pas être compatibles, selon l'appareil mobile ou son application. Dans ce cas, utilisez directement l'appareil mobile.
- Si l'option « Attente Inchangé » (p.75) du menu « Réglage » est définie sur « Activé », vous pouvez restituer des signaux vidéo/audio sur le téléviseur ou contrôler l'appareil mobile à l'aide de la télécommande de l'unité, même si cette dernière est en mode veille.
- L'unité alimente l'appareil mobile si :
 - elle est mise sous tension ;
 - elle est en mode veille avec l'option « Attente Inchangé » (p.75) u menu « Réglage » définie sur « Activé ».

Raccordement vidéo à composantes

Raccordez un appareil vidéo à l'unité à l'aide d'un câble vidéo à composantes et d'un câble audio (optique numérique ou coaxial numérique). Selon les prises de sortie audio présentes sur votre appareil vidéo, choisissez un jeu de prises d'entrée (sur l'unité).

Prises de sortie sur l'appareil vidéo		Prises d'entrée de l'unité
Vidéo	Audio	
Vidéo à composantes	Optique numérique	AV 1 (COMPONENT VIDEO + OPTICAL)
	Coaxiale numérique	AV 2 (COMPONENT VIDEO + COAXIAL)

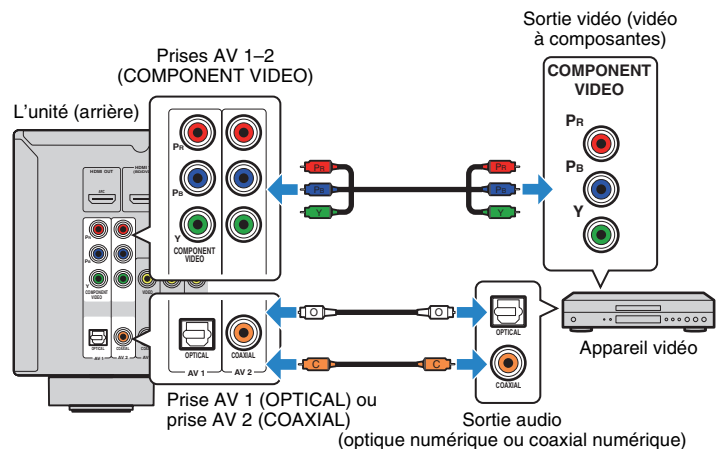

Si vous appuyez sur AV 1-2 pour sélectionner la source d'entrée, les signaux vidéo/audio lus par l'appareil vidéo seront restitués sur l'unité.



- Pour regarder des vidéos reçues à partir des prises AV 1-2 (COMPONENT VIDEO), vous devez raccorder votre téléviseur aux prises MONITOR OUT (COMPONENT VIDEO) de l'unité (p.21).

Connexion vidéo composite

Raccordez un appareil vidéo à l'unité au moyen d'un câble de broche vidéo et d'un câble audio (câble coaxial numérique, optique numérique ou de broche stéréo). Selon les prises de sortie audio présentes sur votre appareil vidéo, choisissez un jeu de prises d'entrée (sur l'unité).

Prises de sortie sur l'appareil vidéo		Prises d'entrée de l'unité
Vidéo	Audio	
Vidéo composite	Coaxiale numérique	AV 3 (VIDEO + COAXIAL)
	Optique numérique	AV 4 (VIDEO + OPTICAL)
	Stéréo analogique	AV 5-6 (VIDEO + AUDIO)

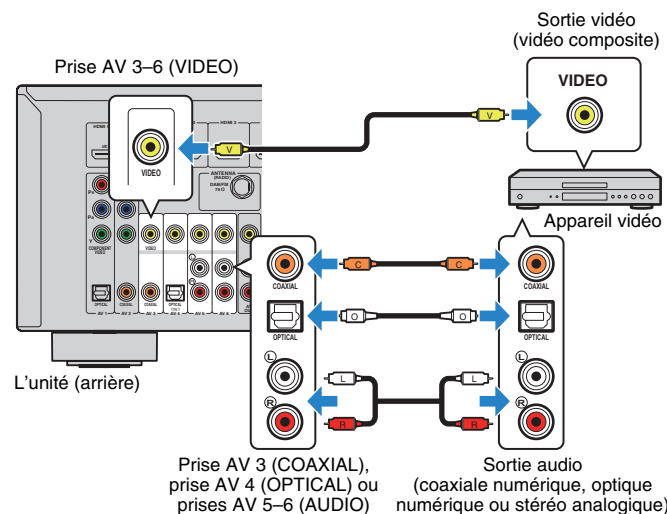

Si vous appuyez sur AV 3-6 pour sélectionner la source d'entrée, les signaux vidéo/audio lus par l'appareil vidéo seront restitués sur l'unité.



- Pour regarder des vidéos reçues à partir des prises AV 3-6 (VIDEO), vous devez raccorder votre téléviseur à la prise MONITOR OUT (VIDEO) de l'unité (p.21).

■ Permutation des prises d'entrée vidéo/audio

Si la combinaison des prises d'entrée vidéo/audio disponibles sur l'unité ne correspond pas à votre appareil vidéo, modifiez-la en fonction des prises de sortie de votre appareil. Vous pouvez ainsi raccorder un appareil vidéo équipé des prises de sortie vidéo/audio suivantes :

Prises de sortie sur l'appareil vidéo		Prises d'entrée de l'unité	
Vidéo	Audio	Vidéo	Audio
HDMI	Optique numérique	HDMI 1-5	AV 1 (OPTICAL) AV 4 (OPTICAL)
	Coaxiale numérique	HDMI 1-5	AV 2-3 (COAXIAL)
	Stéréo analogique	HDMI 1-5	AV 5-6 (AUDIO) AUDIO
Vidéo à composantes	Stéréo analogique	AV 1-2 (COMPONENT VIDEO)	AV 5-6 (AUDIO) AUDIO

□ Réglages nécessaires

Si, par exemple, vous avez raccordé un appareil vidéo aux prises AV 2 (COMPONENT VIDEO) et AV 5 (AUDIO) de l'unité, permutez les prises comme suit.

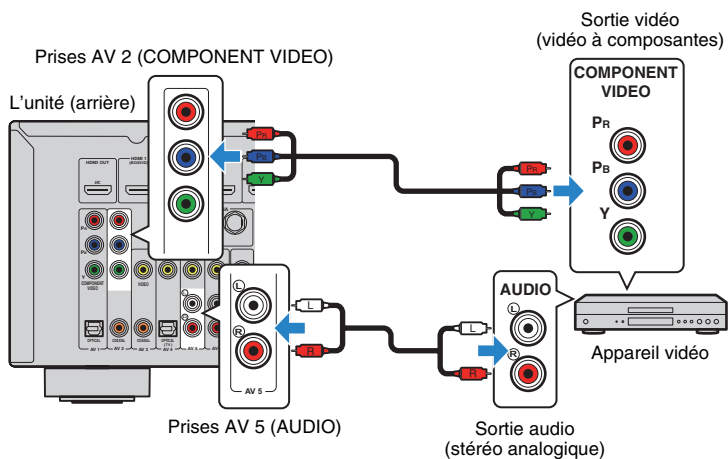

- 1 Une fois que vous avez raccordé les appareils externes (tels qu'un téléviseur et des appareils de lecture) et le câble d'alimentation de l'unité, mettez l'unité sous tension.
- 2 Appuyez sur AV 2 pour sélectionner « AV 2 » (prise d'entrée vidéo à utiliser) comme source d'entrée.

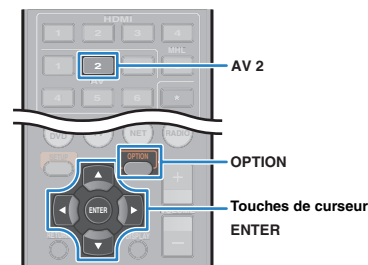

- 3 Appuyez sur OPTION.
- 4 Utilisez les touches de curseur (Δ/▽) pour sélectionner « Audio In » et appuyez sur ENTER.



- 5 Utilisez les touches de curseur (◀/▶) pour sélectionner « AV 5 » (prise d'entrée audio à utiliser).



- 6 Appuyez sur OPTION.

Tous les réglages nécessaires sont maintenant terminés.

Si vous appuyez sur AV 2 pour sélectionner la source d'entrée « AV 2 », les signaux vidéo/audio lus par l'appareil vidéo seront restitués sur l'unité.

Raccordement des appareils audio (tels que des lecteurs CD)

Raccordez des appareils audio tels qu'un lecteur CD et un lecteur de minidisques à l'unité. Selon les prises de sortie audio présentes sur votre appareil audio, choisissez l'un des raccordements suivants :

Prises de sortie audio sur l'appareil audio	Prises de sortie audio de l'unité
Optique numérique	AV 1 (OPTICAL) AV 4 (OPTICAL)
Coaxiale numérique	AV 2-3 (COAXIAL)
Stéréo analogique	AV 5-6 (AUDIO) AUDIO

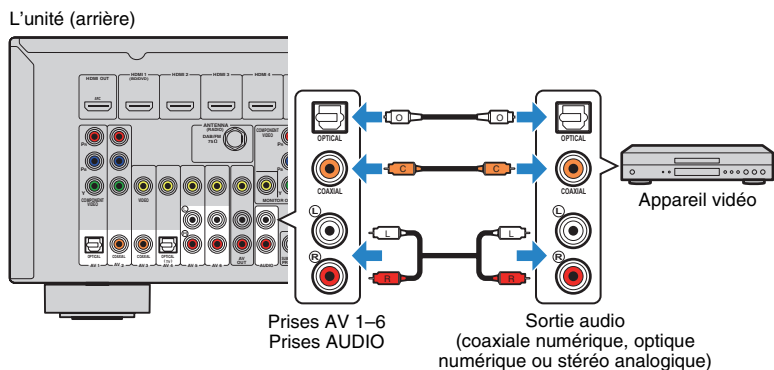

Si vous appuyez sur AV 1-6 ou AUDIO pour sélectionner la source d'entrée, les signaux audio lus par l'appareil audio seront restitués sur l'unité.

Raccordement aux prises du panneau avant

Utilisez les prises VIDEO AUX situées sur le panneau avant pour raccorder temporairement les appareils de type caméscopes et lecteurs audio portables à l'unité.

Avant de procéder au raccordement, arrêtez la lecture sur l'appareil et baissez le volume de l'unité.

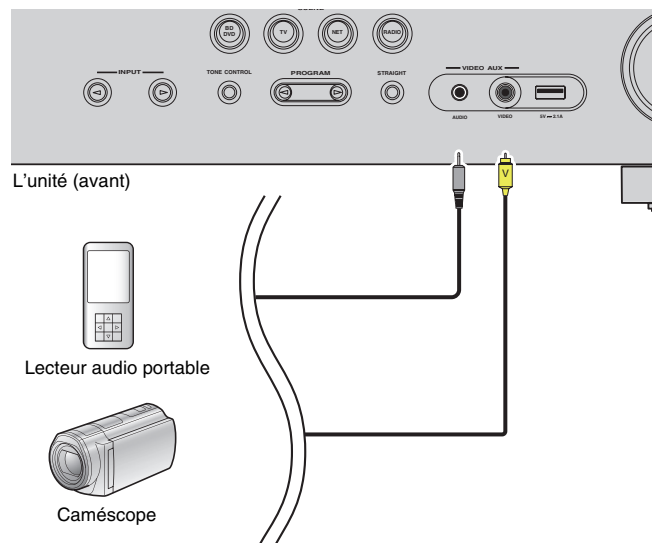

Si vous appuyez sur V-AUX pour sélectionner « V-AUX » comme source d'entrée, les signaux vidéo/audio lus par l'appareil seront restitués sur l'unité.



- Pour regarder des vidéos reçues à partir de la prise VIDEO AUX (VIDEO), vous devez raccorder votre téléviseur à la prise MONITOR OUT (VIDEO) de l'unité (p.21).
- Vous devez préparer les câbles vidéo/audio correspondant aux prises de sortie de votre appareil.



- Pour plus d'informations sur la manière de raccorder un iPod ou un dispositif de stockage USB, reportez-vous à la section « Raccordement d'un iPod » (p.50) ou « Raccordement d'un dispositif de stockage USB » (p.54).
- Lorsque « USB » est sélectionné en tant que source d'entrée, les signaux vidéo transmis à la prise VIDEO AUX (VIDEO) sont émis par la prise MONITOR OUT (VIDEO).

5 Raccordement de l'antenne DAB/FM

Raccordez l'antenne DAB/FM fournie à l'unité, puis fixez les extrémités de l'antenne à un mur.

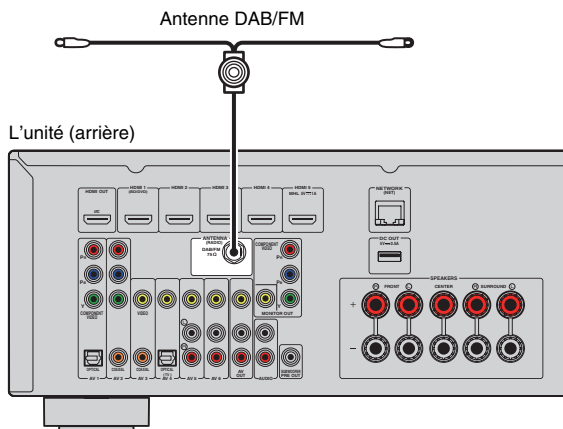

- L'antenne doit être à l'horizontale.
- Si la réception n'est pas bonne, réglez la hauteur, l'orientation ou l'emplacement de l'antenne DAB/FM.

6 Raccordement à un réseau

Raccordez l'unité à votre routeur au moyen d'un câble de réseau STP (câble droit CAT-5 ou supérieur) disponible dans le commerce.

Vous pouvez écouter la radio Internet ou lire des fichiers de musique stockés sur des serveurs multimédias, de type PC et Network Attached Storage (NAS), sur l'unité.

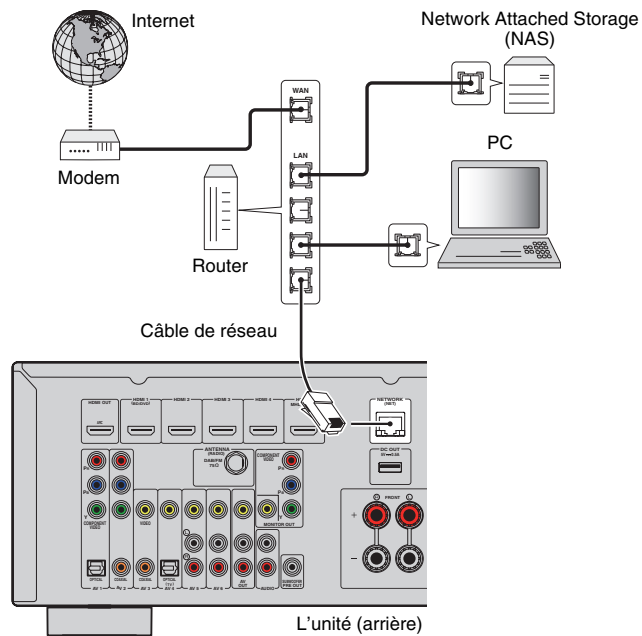

- Si vous utilisez un routeur prenant en charge DHCP, il n'est pas nécessaire de configurer des réglages réseau pour l'unité puisque les paramètres réseau (tels que l'adresse IP) lui sont attribués automatiquement. Vous devrez le faire seulement si votre routeur ne prend pas en charge DHCP ou si vous souhaitez les configurer manuellement (p.81).
- Vous pouvez vérifier que les paramètres réseau (tels que l'adresse IP) sont correctement attribués à l'unité dans l'option « Information » (p.81) du menu « Réglage ».



- Certains logiciels de sécurité installés sur votre PC ou les paramètres de pare-feu de périphériques réseau (tels qu'un routeur) peuvent bloquer l'accès de l'unité à ces derniers ou à Internet. Dans ces cas, configurez de manière appropriée le logiciel de sécurité ou les paramètres de pare-feu.
- Chaque serveur doit être connecté au même sous réseau que l'unité.
- Pour utiliser ce service via Internet, nous vous recommandons d'utiliser une connexion à large bande.

7 Raccordement d'appareils d'enregistrement

Vous pouvez raccorder des appareils d'enregistrement vidéo/audio aux prises AV OUT. Ces prises restituent les signaux vidéo/audio analogiques sélectionnés comme entrée.



- Pour copier un contenu audio/vidéo depuis un appareil vidéo, raccordez ce dernier aux prises AV 5–6 ou VIDEO AUX (VIDEO/AUDIO) de l'unité.
- Pour copier un contenu audio depuis un appareil audio, raccordez ce dernier aux prises AV 5–6, AUDIO ou Videos AUX (AUDIO) de l'unité.
- Assurez-vous de réserver l'usage des prises AV OUT au raccordement d'appareils d'enregistrement.

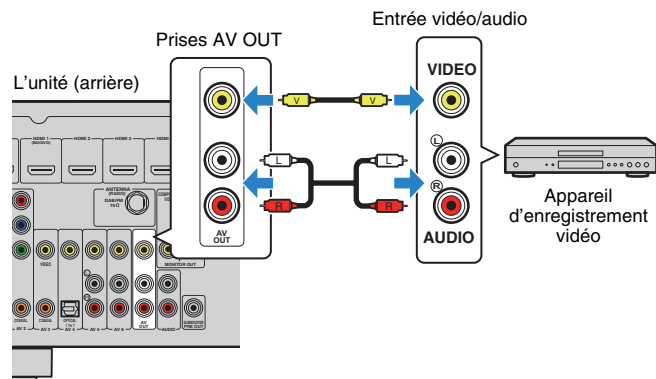

8 Raccordement du câble d'alimentation

Une fois tous les raccordements terminés, branchez le câble d'alimentation.

L'unité (arrière)

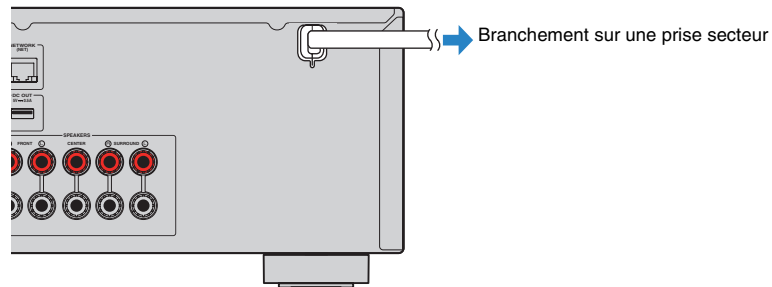

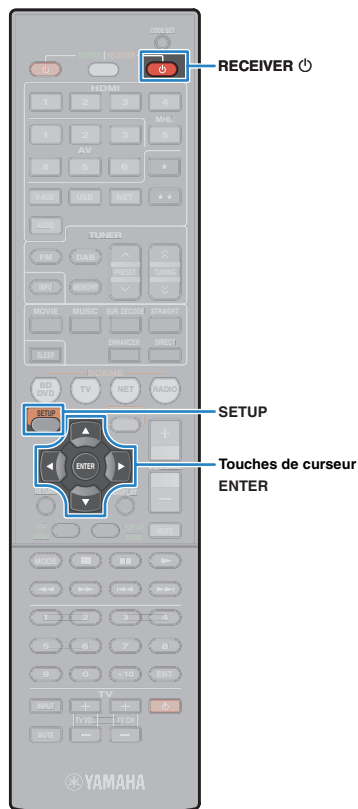

9 Sélection d'une langue pour le menu affiché à l'écran

Sélectionnez la langue souhaitée pour le menu affiché à l'écran parmi les langues suivantes : anglais (par défaut), japonais, français, allemand, espagnol, russe, italien ou chinois.

- 1 Appuyez sur **RECEIVER** ⏻ pour mettre l'unité sous tension.
- 2 Mettez le téléviseur sous tension et changez la source d'entrée afin d'afficher l'image à partir de l'unité (prise HDMI OUT).



• Les opérations sur l'écran TV ne sont disponibles que lorsque votre téléviseur est connecté à l'unité via un câble HDMI. Si ce n'est pas le cas, effectuez les opérations en consultant l'afficheur de la face avant.

- 3 Appuyez sur **SETUP**.
- 4 Utilisez les touches de curseur pour sélectionner « **Language** » et appuyez sur **ENTER**.



- 5 Utilisez les touches de curseur pour sélectionner la langue souhaitée.



- 6 Pour quitter le menu, appuyez sur **SETUP**.



• Les informations affichées sur la face avant sont exclusivement présentées en anglais.



10 Optimisation automatique des réglages d'enceintes (YPAO)

La fonction Yamaha Parametric room Acoustic Optimizer (YPAO) permet de détecter les enceintes raccordées et de mesurer la distance entre ces dernières ainsi que la position d'écoute. Elle optimise ensuite automatiquement les réglages des enceintes, tels que les paramètres d'équilibre du volume et les paramètres acoustiques qui conviennent à la pièce.



- Notez les points suivants lorsque vous effectuez une mesure YPAO.
 - Utilisez la fonction YPAO après avoir raccordé le téléviseur et les enceintes à l'unité.
 - Lors de la mesure, des signaux test sont restitués à un volume élevé. Assurez-vous que le signal test n'effraie pas les jeunes enfants. Évitez également d'utiliser cette fonction la nuit, où elle peut constituer une nuisance pour les autres.
 - Lors de la mesure, vous ne pouvez pas régler le volume.
 - Faites en sorte que la pièce soit la plus calme possible.
 - Ne raccordez pas d'écouteurs.

1 Appuyez sur RECEIVER  pour mettre l'unité sous tension.

2 Mettez le téléviseur sous tension et changez la source d'entrée afin d'afficher l'image à partir de l'unité (prise HDMI OUT).



- Les opérations sur l'écran TV ne sont disponibles que lorsque votre téléviseur est connecté à l'unité via un câble HDMI. Si ce n'est pas le cas, effectuez les opérations en consultant l'afficheur de la face avant.

3 Allumez le caisson de graves et réglez le volume à moitié. Si la fréquence de coupure est réglable, réglez-la sur le maximum.

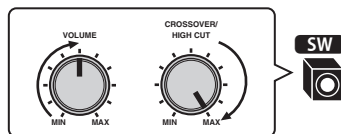

4 Placez le microphone YPAO au niveau de votre position d'écoute (à la hauteur d'oreilles) et raccordez-le à la prise YPAO MIC située sur le panneau avant.

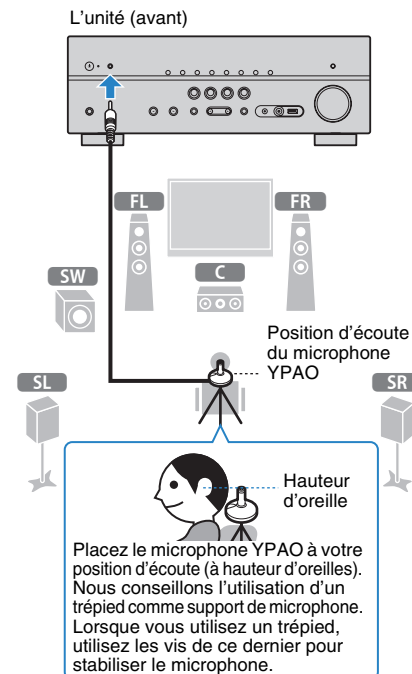

L'écran suivant apparaît sur le téléviseur.

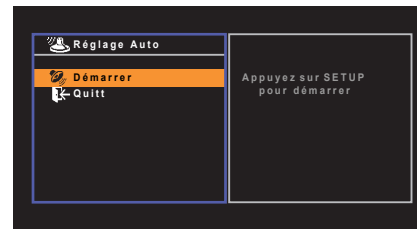

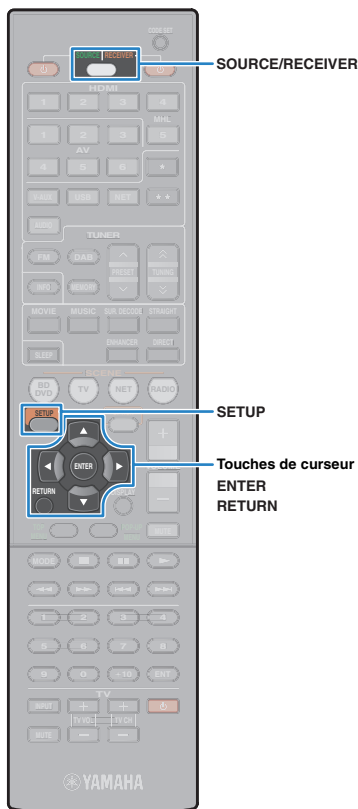

- Pour annuler l'opération, débranchez le microphone YPAO ou utilisez les touches de curseur pour sélectionner « Quit » et appuyez sur ENTER, avant le début de l'opération de mesure.



- Ne restez pas entre les enceintes et le microphone YPAO pendant la mesure (environ 3 minutes).
- Placez-vous dans un coin de la pièce ou quittez-la.

5 Pour commencer la mesure, utilisez les touches de curseur pour sélectionner « Démarrer » et appuyez sur SETUP.

La mesure commence dans les 10 secondes. Appuyez de nouveau sur ENTER pour démarrer la mesure immédiatement.



- Afin d'interrompre temporairement la mesure, appuyez sur RETURN et suivez la procédure indiquée dans la section « Messages d'erreur » (p.32).
- Si les touches du curseur ne fonctionnent pas, la télécommande est peut-être réglée sur le mode de fonctionnement d'appareil externe. Dans ce cas, appuyez sur la touche SOURCE/RECEIVER pour régler la télécommande sur le mode de fonctionnement de l'unité (la touche s'allume en orange), puis utilisez les touches du curseur.

Lorsque la mesure est terminée, l'écran suivant apparaît sur le moniteur TV.

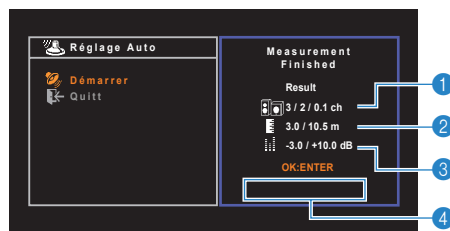

- 1 Nombre d'enceintes (avant/arrière/caisson de graves)
- 2 Distance des enceintes (la plus proche/la plus éloignée)
- 3 Plage de réglage du niveau de sortie des enceintes
- 4 Message d'avertissement (le cas échéant)



- Si un message d'erreur (par exemple E-1) ou d'avertissement (par exemple W-1) apparaît, reportez-vous à la section « Messages d'erreur » (p.32) ou « Messages d'avertissement » (p.33).



- Une enceinte défectueuse est identifiée par le clignotement des témoins d'enceintes au niveau de l'afficheur de la face avant.
- Dans le cas de plusieurs avertissements (lorsque vous utilisez l'afficheur de la face avant), utilisez les touches de curseur (Δ/▽) pour vérifier les autres messages d'avertissement.

6 Pour enregistrer les résultats de mesure, utilisez les touches de curseur (◀/▶) pour sélectionner « ENREG. » et appuyez sur ENTER.

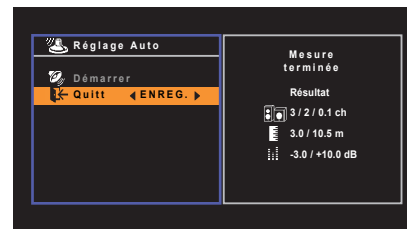

Les nouveaux réglages d'enceinte sont appliqués.



- Pour terminer la mesure sans enregistrer le résultat, sélectionnez « ANNUL ».

7 Débranchez le microphone YPAO de l'unité.

L'optimisation des réglages d'enceintes est maintenant terminée.

Attention

- Le microphone YPAO est sensible à la chaleur. Ne le placez pas dans un endroit où il pourrait être exposé directement à la lumière du soleil ou à des températures élevées (sur un équipement AV, etc.).

Messages d'erreur

Si un message d'erreur s'affiche durant la mesure, résolvez le problème et réexécutez la procédure YPAO.

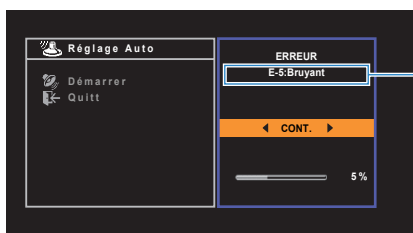

Message d'erreur

Écran du téléviseur



Afficheur de la face avant

■ Procédure de résolution des erreurs

1 Vérifiez le contenu du message d'erreur et appuyez sur ENTER.

2 Utilisez les touches de curseur (◀/▶) pour sélectionner l'opération souhaitée.

Pour quitter l'écran de mesure YPAO :

- ① Sélectionnez « QUITTER » et appuyez sur ENTER.
- ② Utilisez les touches de curseur (△/▽) pour sélectionner « Quitt » et appuyez sur ENTER.
- ③ Débranchez le microphone YPAO de l'unité.

Pour recommencer la mesure YPAO depuis le début :

Sélectionnez « RÉGLAGE » et appuyez sur ENTER.

Pour poursuivre la mesure YPAO en cours (pour les messages E-5 et E-9 uniquement) :

Sélectionnez « CONT. » et appuyez sur ENTER.

Message d'erreur	Causes possibles	Actions correctives
E-1:Pas enc. Av. (E-1:NO FRNT SP)	Les enceintes avant ne sont pas détectées.	Quittez le mode YPAO, mettez l'unité hors tension et vérifiez le raccordement des enceintes.
E-2:Pas enc. Surr. (E-2:NO SUR SP)	L'une des enceintes surround ne peut pas être détectée.	
E-5:Bruyant (E-5:NOISY)	Le bruit est trop assourdissant.	Faites en sorte que la pièce soit silencieuse et recommencez la procédure YPAO. Si vous sélectionnez « CONT. », la fonction YPAO relance l'opération de mesure et ignore les bruits détectés.
E-7:Aucun MIC (E-7:NO MIC)	Le microphone YPAO a été enlevé.	Raccordez fermement le microphone YPAO à la prise YPAO MIC et relancez la fonction YPAO.
E-8:Aucun signal (E-8:NO SIGNAL)	Le microphone YPAO ne parvient pas à détecter de tonalité d'essai.	Raccordez fermement le microphone YPAO à la prise YPAO MIC et relancez la fonction YPAO. Si cette erreur se répète, contactez votre revendeur ou le centre d'entretien Yamaha agréé.
E-9:Annulé (E-9:CANCEL)	La mesure a été annulée.	Relancez ou quittez le mode YPAO, selon vos besoins.
E-10:Erreur int. (E-10:INTERNAL)	Une erreur interne s'est produite.	Quittez le mode YPAO et mettez l'unité hors tension. Si cette erreur se répète, contactez votre revendeur ou le centre d'entretien Yamaha agréé.



- Le texte entre parenthèses correspond aux témoins de l'afficheur de la face avant.

Messages d'avertissement

Si un message d'avertissement s'affiche après la mesure, vous pouvez tout de même enregistrer les résultats en suivant les instructions affichées à l'écran. Cependant, nous vous conseillons d'exécuter de nouveau la procédure YPAO pour pouvoir utiliser l'unité avec un réglage optimal des enceintes.

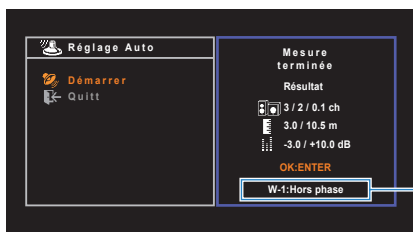

Message d'avertissement

Écran du téléviseur

Enceinte défectueuse (clignote)



Afficheur de la face avant

Message d'avertissement	Causes possibles	Actions correctives
W-1:Hors phase (W-1:PHASE)	Il se peut que le câble d'enceinte soit connecté avec la polarité opposée (+/-).	Contrôlez les raccordements des câbles (+ et -) de l'enceinte défectueuse. Si cette enceinte n'est pas raccordée correctement, quittez le mode YPAO, mettez l'unité hors tension et raccordez de nouveau le câble d'enceinte. Selon le type d'enceintes ou l'environnement, ce message peut apparaître, même si les enceintes sont correctement raccordées. Dans ce cas, vous pouvez ignorer le message.
W-2:Hors portée (W-2:DISTANCE)	Une enceinte est placée à plus de 24 m de la position d'écoute.	Quittez le mode YPAO, mettez l'unité hors tension et placez l'enceinte défectueuse à 24 m maximum de la position d'écoute.
W-3:Erreur niveau (W-3:LEVEL)	Il y a une différence de volume importante entre les enceintes.	Vérifiez l'environnement d'utilisation et les raccordements de câble (+ et -) de chaque enceinte, ainsi que le volume du caisson de graves. En cas de problème, quittez le mode YPAO, mettez l'unité hors tension et raccordez de nouveau le câble d'enceinte ou rectifiez la position des enceintes. Nous vous conseillons d'utiliser les mêmes enceintes ou des enceintes dont les spécifications sont aussi similaires que possible.



- Le texte entre parenthèses correspond aux témoins de l'afficheur de la face avant.

Procédure de résolution des avertissements

- Vérifiez le contenu du message d'avertissement et appuyez sur ENTER.**
- Utilisez les touches de curseur (◀/▶) pour sélectionner l'opération souhaitée.**
Pour enregistrer les résultats de la mesure :
 Sélectionnez « ENREG. » et appuyez sur ENTER.
Pour ignorer les résultats de la mesure :
 Sélectionnez « ANNUL » et appuyez sur ENTER.
- Débranchez le microphone YPAO de l'unité.**

LECTURE

Opérations de lecture de base

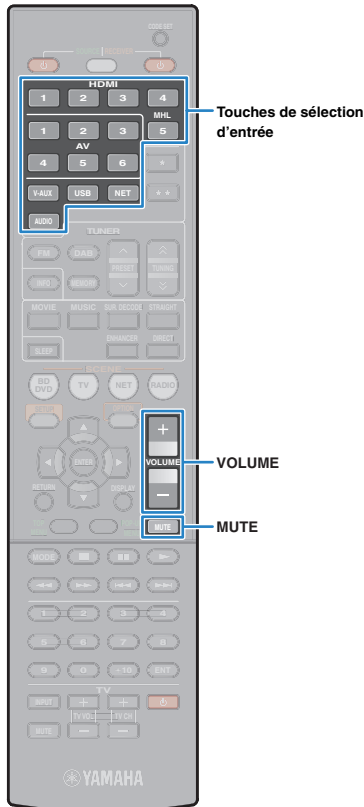

1 Mettez sous tension les appareils externes (tels qu'un téléviseur ou lecteur BD/DVD) raccordés à l'unité.

2 Utilisez les touches de sélection d'entrée pour sélectionner une source d'entrée.

3 Démarrez la lecture sur l'appareil externe ou sélectionnez une station de radio.

Reportez-vous au mode d'emploi de l'appareil externe.

Pour de plus amples détails sur les opérations suivantes, reportez-vous aux pages correspondantes :

- Écoute de la radio DAB (p.42)
- Écoute de la radio FM (p.46)
- Lecture de musique sur un iPod (p.50)
- Lecture de musique stockée sur un dispositif de stockage USB (p.54)
- Lecture de musique stockée sur des serveurs multimédias (PC/NAS) (p.57)
- Écoute de la radio Internet (p.60)
- Lecture de musique issue d'iTunes ou d'un iPod via un réseau (AirPlay) (p.62)

4 Appuyez sur VOLUME pour régler le volume.



- Pour mettre le son en sourdine, appuyez sur MUTE. Appuyez de nouveau sur MUTE pour remettre le son.
- Pour régler les aigus et les graves, utilisez le menu « Option » ou la touche TONE CONTROL du panneau avant (p.66).

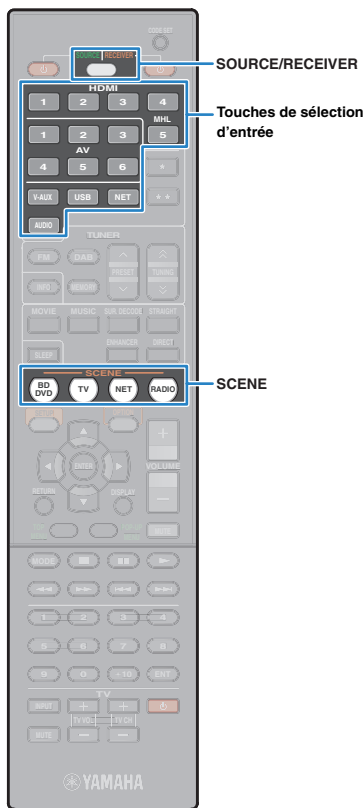

Sélection de la source d'entrée et de vos réglages favoris d'un seul geste (SCENE)

La fonction SCENE permet de sélectionner d'un seul geste la source d'entrée attribuée, le programme sonore, et d'activer ou de désactiver le mode Compressed Music Enhancer.

1 Appuyez sur SCENE.

La source d'entrée et les réglages enregistrés pour la scène correspondante sont sélectionnés. L'unité s'allume automatiquement lorsqu'elle se trouve en mode veille.

Par défaut, les réglages suivants sont enregistrés pour chaque scène.

SCENE	Entrée	Programme sonore	Compressed Music Enhancer	Fonction de lecture SCENE link
BD/DVD	HDMI 1	MOVIE (Sci-Fi)	Désactivé	Activé
TV	AV 4	STRAIGHT	Activé	Activé
NET	NET RADIO	MUSIC (5ch Stereo)	Activé	Désactivé
RADIO	TUNER	MUSIC (5ch Stereo)	Activé	Désactivé



- La fonction de lecture SCENE vous permet de mettre sous tension le téléviseur ou de démarrer la lecture d'appareils externes raccordés à l'unité automatiquement via HDMI, conjointement avec la sélection de scène. Pour activer la lecture SCENE, réglez l'option « SCENE » (p.76) du menu « Réglage » sur « Activé ».

Configuration des attributions de scène

1 Effectuez les opérations suivantes pour préparer les réglages à attribuer à une scène.

- Sélectionnez une source d'entrée (p.34).
- Sélectionnez un programme sonore (p.36).
- Activez/désactivez le mode Compressed Music Enhancer (p.41).

2 Appuyez sur la touche SCENE et maintenez-la enfoncée jusqu'à ce que « SET Complete » apparaisse sur l'afficheur de la face avant.



3 Si vous voulez contrôler l'appareil de lecture correspondant après avoir sélectionné la scène, maintenez la touche SCENE correspondante et la touche de sélection d'entrée enfoncées simultanément pendant plus de 3 secondes.

SOURCE/RECEIVER clignote deux fois pour indiquer que la configuration est réussie.



- Si vous n'avez pas encore enregistré le code de télécommande de l'appareil de lecture, reportez-vous à la section « Enregistrement de codes de télécommande pour les appareils de lecture » (p.87) avant d'effectuer cette opération.

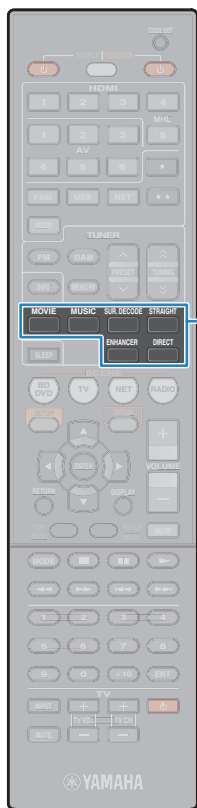

MOVIE
MUSIC
SUR.DECODE
STRAIGHT
DIRECT
ENHANCER

Sélection du mode sonore

L'unité est équipée de nombreux programmes sonores et décodeurs d'ambiance qui vous permettent de profiter de sources de lecture avec votre mode sonore favori (par exemple avec effet de champ sonore, lecture stéréo).

Sélection d'un programme sonore adapté aux films

- Appuyez à plusieurs reprises sur MOVIE.

Ce mode vous permet de profiter d'effets de champs sonores optimisés pour afficher les sources vidéo, telles que des films, des programmes de télévision et des jeux (p.37).

Sélection d'un programme sonore adapté à la musique et à la lecture stéréo

- Appuyez à plusieurs reprises sur MUSIC.

Ce mode vous permet de profiter d'effets de champs sonores optimisés pour écouter de la musique ou pour une lecture stéréo (p.38).

Sélection d'un décodeur d'ambiance

- Appuyez à plusieurs reprises sur SUR.DECODE.

Ce mode vous permet de profiter d'une lecture multivoies non traitée à partir de sources à 2 voies (p.40).

Permutation vers le mode de décodage direct

- Appuyez sur STRAIGHT.

Ce mode vous permet de profiter de sons non traités dans les voies d'origine (p.39).

Permutation vers le mode de lecture directe

- Appuyez sur DIRECT.

Ce mode vous permet de profiter de la pureté du son haute fidélité grâce à la réduction du bruit électrique des autres circuits (p.40).

Activation du mode Compressed Music Enhancer

- Appuyez sur ENHANCER.

Ce mode vous permet de profiter de musique compressée avec une profondeur et une largeur supplémentaires (p.41).



- Vous pouvez également sélectionner les programmes sonores ou le décodeur d'ambiance en appuyant sur PROGRAM sur l'afficheur de la face avant.
- Le mode sonore peut être appliqué séparément à chaque source d'entrée.
- Lorsque vous lisez des signaux audio avec une fréquence d'échantillonnage supérieure à 96 kHz ou des sources DTS Express, le mode de décodage direct (p.39) est sélectionné automatiquement.
- Vous pouvez vérifier quelles enceintes restituent actuellement du son grâce aux témoins d'enceintes du panneau avant de l'unité (p.8).

Profiter des effets de champs sonores (CINEMA DSP)

CINEMA DSP

L'unité est équipée de nombreux programmes sonores qui utilisent la technologie DSP originale de Yamaha (CINEMA DSP). Celle-ci crée des champs sonores qui vous permettent de vous sentir chez vous comme au cinéma ou dans une salle de concert.

Catégorie de programme sonore



• Lorsque vous lisez des sources DTS-HD, le décodeur DTS est automatiquement sélectionné.



• Vous pouvez régler le niveau d'effet de champ sonore au niveau de l'option « Niveau DSP » (p.66) du menu « Option ».

Programmes sonores adaptés aux films (MOVIE)

Les programmes sonores suivants sont optimisés pour afficher les sources vidéo telles que films, programmes de télévision et jeux.

Standard	Ce programme crée un champ sonore accentuant l'impression d'ambiance sans perturber le positionnement original du son correspondant aux différentes voies d'une gravure Dolby Digital ou DTS. Il est conçu à partir du concept de cinéma idéal où le public est enveloppé de belles réverbérations venant de la gauche, de la droite et de l'arrière.
Spectacle	Ce programme restitue l'ambiance spectaculaire des superproductions cinématographiques. Il restitue un espace sonore étendu correspondant à celui des films en cinémascope ou grand écran et présente une vaste dynamique, offrant tout, des sons les plus subtils jusqu'aux sons les plus puissants.
Sci-Fi	Ce programme restitue le son très élaboré des tout derniers films de science-fiction et des films contenant des effets spéciaux. Il reproduit des dialogues se distinguant nettement des effets sonores et de la musique de fond pour toutes sortes d'ambiances cinématographiques virtuelles.

Adventure	Ce programme est idéal pour reproduire avec précision le son des films d'action et d'aventure. Ce champ sonore restreint les réverbérations et met l'accent sur la reproduction d'une sensation de largeur des deux côtés, d'un espace étendu de la gauche vers la droite. La profondeur restreinte crée un espace clair et puissant, tout en maintenant l'articulation des sons et la séparation des voies.
Drama	Ce programme se caractérise par des réverbérations stables, adaptées à un grand nombre de films, comme les fictions, les comédies ou les comédies musicales. Les réverbérations sont légères, mais suffisamment stéréophoniques. Les effets sonores et la musique de fond sont restitués avec un léger écho qui n'empiète pas sur l'articulation des dialogues. Vous ne vous en lasserez pas.
Mono Movie	Ce programme restitue les sources vidéo monophoniques, par exemple les films classiques, dans une ambiance vieux cinéma. Il crée un espace agréable avec de la profondeur, en ajoutant l'expansion et le niveau de réverbération appropriés par rapport au son original.
Sports	Ce programme permet de profiter de l'ambiance excitante des émissions sportives et de divertissement. Lors d'émissions sportives, les voix des commentateurs sont nettement au centre, tandis que l'ambiance du stade est reproduite de manière réaliste via la restitution périphérique des réactions des supporters dans un espace adapté.
Action Game	Ce programme convient aux jeux d'actions, par exemple les courses de voiture et les jeux de combat. La réalité de, et l'accent sur, divers effets permettent au joueur d'avoir l'impression d'être au centre de l'action, permettant une plus grande concentration. Utilisez ce programme avec le mode Compressed Music Enhancer pour un champ sonore plus dynamique et plus puissant.
Roleplaying Game	Ce programme convient aux jeux de rôle et d'aventure. Ce programme ajoute de la profondeur au champ sonore pour une reproduction naturelle et réaliste de la musique de fond, des effets spéciaux et des dialogues de nombreux types de scènes. Utilisez ce programme avec le mode Compressed Music Enhancer pour un champ sonore plus spatial et plus clair.

■ Programmes sonores adaptés à la musique et à la lecture stéréo (MUSIC)

Les programmes sonores suivants sont optimisés pour l'écoute de sources de musique. Vous pouvez également sélectionner la lecture stéréo.

Hall in Munich	Ce programme simule une salle de concert de Munich de 2 500 places environ, aux parois intérieures revêtues de boiseries. Réverbérations fines et magnifiques, bien réparties, créant une atmosphère reposante. Le siège virtuel de l'auditeur est au centre gauche de la salle.
Hall in Vienna	Ce programme simule une salle de concert de taille moyenne, de 1 700 places, de forme rectangulaire comme c'est l'usage à Vienne. Les piliers et les stucs ornementaux créent des réverbérations extrêmement complexes venant de toute part, produisant des sons amples et riches.
Chamber	Ce programme recrée un espace relativement vaste avec un plafond haut, comme dans la salle d'audience d'un palais. Les réverbérations agréables sont adaptées à la musique de cour ou à la musique de chambre.
Cellar Club	Ce programme simule une salle de concert intime au plafond bas et à l'atmosphère accueillante. Le champ sonore vivant et réaliste restitue des sons puissants qui donnent l'impression de se trouver au premier rang, devant une petite scène.
The Roxy Theatre	Ce programme crée l'ambiance d'une salle de concert rock de 460 places à Los Angeles. Le siège virtuel de l'auditeur est au centre gauche de la salle.
The Bottom Line	Ce programme reproduit le champ sonore devant la scène du The Bottom Line, le légendaire club de jazz de New York. Environ 300 personnes peuvent prendre place à droite et à gauche dans un environnement sonore vibrant et réaliste.
Music Video	Ce programme vous permet de profiter de vos vidéos de concerts pop, rock, de jazz, comme si vous y étiez. Plongez dans l'ambiance électrisante des concerts grâce à la restitution de la richesse des voix des chanteurs et des solos, avec un champ sonore accentuant le rythme des percussions et un champ sonore ambiant qui restitue l'espace d'une grande salle de concert.
2ch Stereo	Utilisez ce programme pour que les sources multivoies soient réduites à 2 voies. Les signaux multivoies appliqués à l'entrée sont réduits à des signaux à 2 voies et restitués par les enceintes avant (ce programme n'utilise pas CINEMA DSP).
5ch Stereo	Utilisez cette correction pour que le son sorte sur toutes les enceintes. Lors de la lecture de sources multivoies, l'unité mélange la source sur 2 voies, puis elle restitue le son par toutes les enceintes. Ce programme crée un champ sonore très large qui convient bien à la musique de fond lors de soirées entre amis.

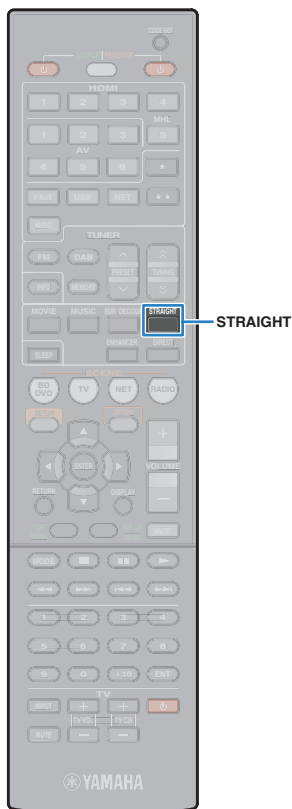

■ Profiter de champs sonores stéréoscopiques (CINEMA DSP 3D)



CINEMA DSP 3D crée un champ sonore stéréoscopique naturel dans votre pièce.

CINEMA DSP 3D fonctionne lorsque les deux conditions suivantes sont réunies.

- Un des programmes sonores (sauf 2ch Stereo et 5ch Stereo) est sélectionné (p.37).
- L'option « Mode CINEMA DSP 3D » (p.76) du menu « Réglage » est réglée sur « Activé ».

« CINEMA DSP 3D » s'allume



■ Profiter des effets des champs sonores sans enceintes d'ambiance (Virtual CINEMA DSP)

Si vous sélectionnez l'un des programmes sonores (sauf 2ch Stereo et 5ch Stereo) lorsqu'aucune enceinte d'ambiance n'est connectée, l'unité crée automatiquement le champ sonore d'ambiance à l'aide des enceintes latérales avant.

Profiter d'une lecture non traitée

Vous pouvez lire des sources d'entrée sans aucun traitement des effets de champ sonore.

■ Lecture sur les voies d'origine (décodage direct)

Lorsque le mode de décodage direct est activé, l'unité produit un son stéréo depuis les enceintes avant pour les sources à 2 voies, telles que les CD et des sons multivoies non traités pour les sources multivoies.

1 Appuyez sur STRAIGHT.

À chaque pression de cette touche, le mode de décodage direct est activé ou désactivé.



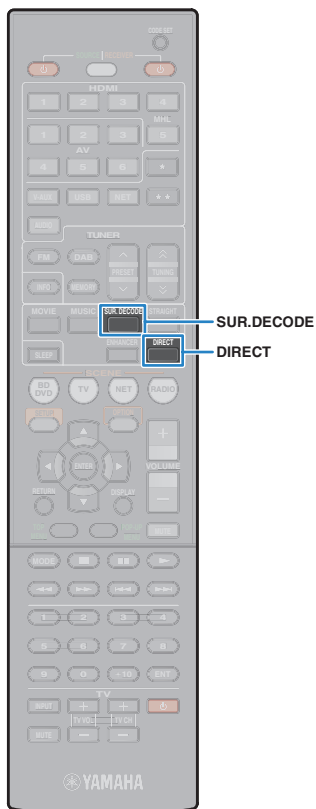

■ Lecture de sources à 2 voies dans des sources multivoies (décodeur d'ambiance)

Le décodeur d'ambiance permet la lecture multivoies non traitée à partir de sources à 2 voies. Lorsqu'une source multivoies est transmise, elle fonctionne comme le mode de décodage direct. Pour plus d'informations sur chaque décodeur, reportez-vous à la section « Glossaire » (p.98).

1 Appuyez sur SUR.DECODE pour sélectionner un décodeur d'ambiance.

À chaque pression de cette touche, le décodeur d'ambiance change.



Dolby Pro Logic	Utilise le décodeur Dolby Pro Logic adapté pour toutes les sources.
Dolby PLII Movie	Utilisent le décodeur Dolby Pro Logic II adapté pour les films.
Dolby PLII Music	Utilisent le décodeur Dolby Pro Logic II adapté pour la musique.
Dolby PLII Game	Utilisent le décodeur Dolby Pro Logic II adapté pour les jeux.
Neo: 6 Cinema	Utilise le décodeur DTS Neo: 6 adapté pour les films.
Neo: 6 Music	Utilise le décodeur DTS Neo: 6 adapté pour la musique.



- Vous pouvez régler les paramètres du décodeur d'ambiance au niveau de l'option « Paramètre DSP » (p.76) du menu « Réglage ».

Profiter de la pureté du son haute fidélité (lecture directe)

Lorsque le mode de lecture directe est activé, l'unité lit la source sélectionnée à l'aide du tout dernier circuit afin de réduire le bruit électrique des autres circuits (tels que l'afficheur de la face avant). Vous bénéficiez ainsi d'une qualité sonore en hi-fi.

1 Appuyez sur DIRECT.

À chaque pression de cette touche, le mode de lecture directe est activé ou désactivé.



- Lorsque le mode de lecture directe est activé, les fonctions suivantes ne sont pas disponibles.
 - Sélection de programmes sonores
 - Réglage des graves et des aigus
 - Utilisation du menu affiché à l'écran et du menu « Option »
 - Affichage des informations sur l'afficheur de la face avant (lorsqu'il ne fonctionne pas)

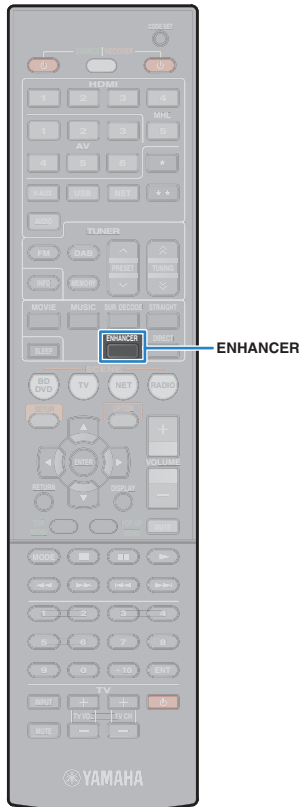

Profiter de la musique compressée de meilleure qualité (Compressed Music Enhancer)

compressed music **ENHANCER**

Compressed Music Enhancer ajoute de la profondeur et de la largeur au son, vous permettant de profiter d'un son dynamique proche du son d'origine, avant sa compression. Cette fonction peut être utilisée avec d'autres modes sonores.

1 Appuyez sur ENHANCER.

À chaque pression de cette touche, le mode Compressed Music Enhancer est activé ou désactivé.

« ENHANCER » s'allume



- Le mode Compressed Music Enhancer ne fonctionne pas sur les sources audio suivantes :
 - Signaux dont la fréquence d'échantillonnage est supérieure à 48 kHz
 - Contenu audio haute définition



- Vous pouvez également utiliser l'option « Enhancer » (p.66) du menu « Option » pour activer ou désactiver le mode Compressed Music Enhancer.

Profiter du son d'ambiance avec un casque (SILENT CINEMA)



Vous pouvez profiter d'effets surround ou de champs sonores, comme avec le système d'enceintes multivoies, avec un casque stéréo raccordé à la prise PHONES et en sélectionnant un programme sonore ou un décodeur d'ambiance.

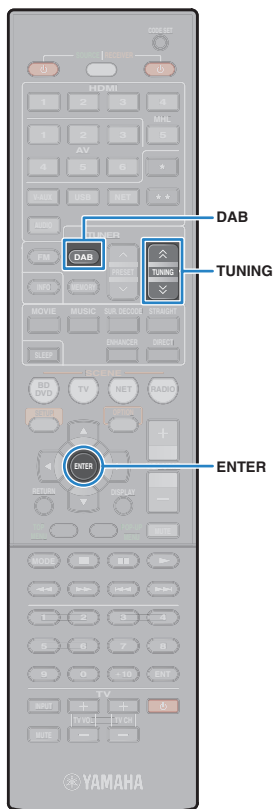

Écoute de la radio DAB

La DAB (Digital Audio Broadcasting, diffusion audio numérique) utilise des signaux numériques pour améliorer la qualité sonore et obtenir une réception plus stable par rapport aux signaux analogiques. L'unité peut également recevoir des signaux DAB+ (version plus récente de la technologie DAB), permettant ainsi de recevoir un plus grand nombre de stations utilisant le codec audio MPEG-4 (AAC+) et qui constitue une méthode de transmission plus fiable.



- L'unité prend en charge la bande III (174 à 240 MHz) uniquement.
- Vérifiez la couverture DAB dans votre zone car toutes les zones ne sont actuellement pas encore couvertes. Pour obtenir la liste des couvertures DAB à l'échelle nationale et les fréquences DAB à l'échelle internationale, consultez le site Web WorldDMB à l'adresse suivante : <http://www.worlddab.org/>.



- Pour plus d'informations sur le raccordement de l'antenne, reportez-vous à la section « Raccordement de l'antenne DAB/FM » (p.26).

Préparation de la syntonisation DAB

Avant de syntoniser des stations de radio DAB, procédez comme suit pour exécuter une analyse initiale.

- 1 Appuyez sur DAB pour sélectionner la bande DAB.**
Le message suivant s'affiche sur la face avant si vous n'avez pas procédé à une analyse initiale.



- 2 Appuyez sur ENTER pour procéder à l'analyse initiale.**



Une fois l'analyse initiale terminée, l'unité syntonise automatiquement la première station de radio DAB par ordre d'enregistrement.



- Si aucune station de radio DAB n'est trouvée lors de l'analyse initiale, le message de l'Étape 1 apparaît de nouveau. Appuyez sur ENTER pour procéder de nouveau à l'analyse initiale.
- Vous pouvez vérifier la réception de chaque dénomination de voie DAB (p.45).
- Pour procéder à une analyse initiale lorsque des stations de radio DAB ont été enregistrées, sélectionnez « Init. num. » (p.65) dans le menu « Option ». Si vous procédez à une nouvelle analyse initiale, les stations de radio DAB actuellement enregistrées sous les numéros de présélection sont effacées.

Sélection d'une station de radio DAB pour réception

Vous pouvez sélectionner une station de radio DAB parmi les stations enregistrées lors de l'analyse initiale.

- 1 Appuyez sur DAB pour sélectionner la bande DAB.**
- 2 Appuyez à plusieurs reprises sur TUNING pour sélectionner une station de radio DAB.**



- Le message « Off Air » s'affiche lorsque la station de radio DAB sélectionnée est actuellement indisponible.
- Lorsque l'unité reçoit une station secondaire, « 2 » s'affiche en regard de « DAB ».

Station secondaire



- Vous pouvez regarder des vidéos transmises à partir d'appareils externes tout en écoutant la radio en sélectionnant la prise d'entrée vidéo de l'option « Sortie vidéo » (p.68) du menu « Option ».

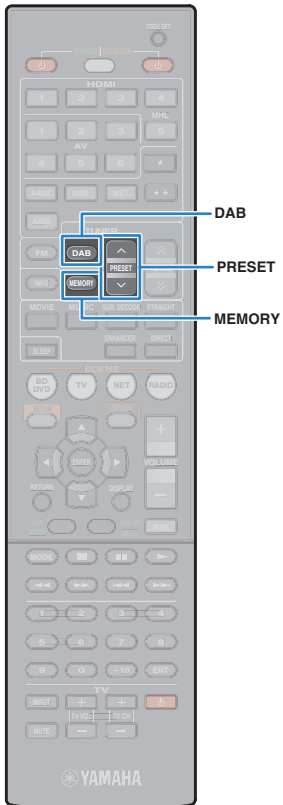

Enregistrement de vos stations de radio DAB favorites (présélections)

Vous pouvez enregistrer jusqu'à 40 stations de radio DAB en tant que présélections. Une fois que vous avez enregistré des stations, vous pouvez facilement les écouter en sélectionnant le numéro préréglé correspondant.



- Vous pouvez enregistrer jusqu'à 40 stations favorites pour la bande DAB et pour la bande FM.

■ Enregistrement d'une station de radio DAB en tant que présélections

Sélectionnez une station de radio DAB et enregistrez-la avec un numéro de présélection.

1 Suivez la procédure indiquée à la section « Sélection d'une radio de radio DAB pour réception » (p.42) pour écouter la station de radio DAB désirée.

2 Maintenez la touche MEMORY enfoncée pendant au moins 2 secondes.

Lors de votre premier enregistrement, la station de radio sélectionnée est enregistrée sous le numéro de présélection « 01 ». Ensuite, chaque station radio sélectionnée est enregistrée sous le numéro de présélection vide (inutilisé) suivant, à la suite du numéro de présélection enregistré le plus récemment.



Numéro de présélection



- Pour sélectionner un numéro de présélection à utiliser pour l'enregistrement, appuyez une fois sur MEMORY après avoir syntonisé la station de radio DAB souhaitée, appuyez sur PRESET pour sélectionner un numéro de présélection, puis appuyez de nouveau sur MEMORY.



« Empty » (non utilisé) ou « Overwrite? »

■ Sélection d'une station de radio DAB préréglée

Syntonisez une station de radio DAB enregistrée en choisissant son numéro de présélection.

1 Appuyez sur DAB pour sélectionner la bande DAB.

2 Appuyez à plusieurs reprises sur PRESET pour sélectionner la station de radio DAB désirée.

Vous pouvez également entrer directement un numéro de présélection (compris entre 01 et 40) à l'aide des touches numériques après avoir appuyé une fois sur PRESET.



- « No Presets » s'affiche si aucune station de radio DAB n'est enregistrée.
- « Wrong Num. » s'affiche si vous entrez un numéro non valide.
- « Empty » s'affiche si vous entrez un numéro de présélection non attribué.

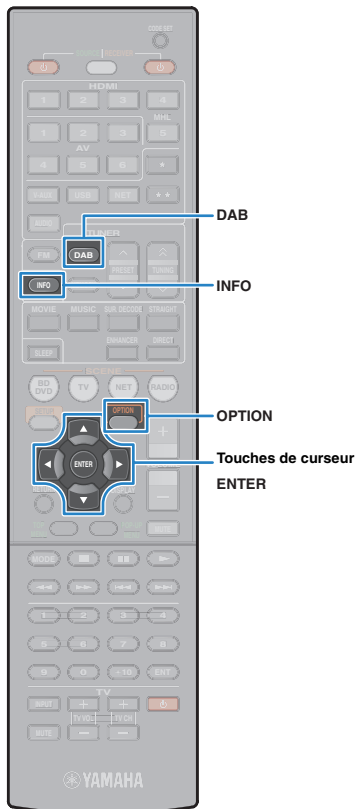

■ Effacement des stations de radio DAB préréglées

Effacez les stations de radio DAB enregistrées sur les numéros de présélection.

- 1 Appuyez sur DAB pour sélectionner la bande DAB.
- 2 Appuyez sur OPTION.
- 3 Utilisez les touches de curseur pour sélectionner « Clear Preset » et appuyez sur ENTER.



- 4 Utilisez les touches de curseur (Δ/▽) pour sélectionner une station préréglée à effacer et appuyez sur ENTER.



Station préréglée à effacer

Si la station préréglée est effacée, le message « Cleared » apparaît et le numéro de présélection utilisé suivant s'affiche.



- 5 Recommencez l'étape 4 jusqu'à ce que toutes les stations préréglées soient effacées.
- 6 Pour quitter le menu, appuyez sur OPTION.

Affichage des informations DAB

L'unité peut recevoir différents types d'informations sur DAB lorsqu'elle est syntonisée sur une station de radio DAB.

- 1 Syntonisez la station de radio DAB souhaitée.
- 2 Appuyez sur INFO. Chaque fois que vous appuyez sur la touche, l'élément affiché change.



Nom d'élément

Environ trois secondes plus tard, les informations correspondant à l'élément affiché apparaissent.



Information

Service Label	Nom de la station
DLS (Dynamic Label Segment)	Informations sur la station en cours
Ensemble Label	Nom du Service
Program Type	Type de station
Date And Time	Date et heure actuelles
Audio Mode	Mode audio (mono/stéréo) et débit binaire
CH Label/Freq.	Dénomination et fréquence de la voie
Signal Quality	Qualité de réception du signal de (0 [aucune] à 100 [optimale])
DSP Program	Nom du mode sonore
Audio Decoder	Nom du décodeur



- Certaines informations peuvent ne pas être disponibles en fonction de la station de radio DAB sélectionnée.

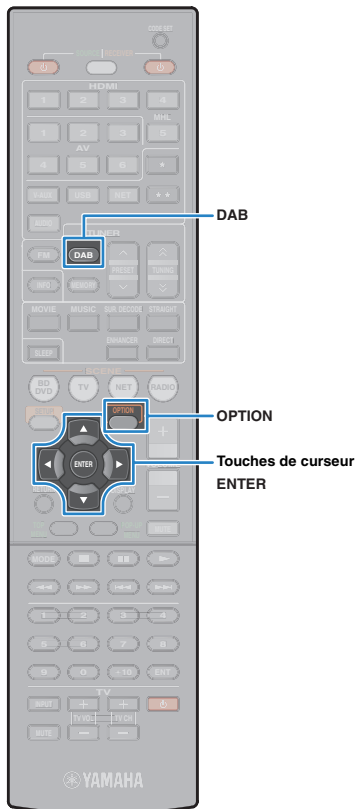

Vérification de la réception de chaque dénomination de voie DAB

Vous pouvez vérifier la réception de chaque dénomination de voie DAB (0 [aucune] à 100 [optimale]).

- 1 Appuyez sur DAB pour sélectionner la bande DAB.**
- 2 Appuyez sur OPTION.**
- 3 Utilisez les touches de curseur pour sélectionner l'option « Tune Aid » et appuyez sur ENTER.**
- 4 Utilisez les touches de curseur (</>) pour sélectionner la dénomination de voie DAB souhaitée.**



Dénomination de voie DAB Réception

- 5 Pour quitter le menu, appuyez sur OPTION.**

■ Informations sur la fréquence DAB

L'unité prend en charge la bande III (174 à 240 MHz) uniquement.

Fréquence	Dénominati on de voie	Fréquence	Dénominati on de voie
174,928 MHz	5A	208,064 MHz	9D
176,640 MHz	5B	209,936 MHz	10A
178,352 MHz	5C	211,648 MHz	10B
180,064 MHz	5D	213,360 MHz	10C
181,936 MHz	6A	215,072 MHz	10D
183,648 MHz	6B	216,928 MHz	11A
185,360 MHz	6C	218,640 MHz	11B
187,072 MHz	6D	220,352 MHz	11C
188,928 MHz	7A	222,064 MHz	11D
190,640 MHz	7B	223,936 MHz	12A
192,352 MHz	7C	225,648 MHz	12B
194,064 MHz	7D	227,360 MHz	12C
195,936 MHz	8A	229,072 MHz	12D
197,648 MHz	8B	230,784 MHz	13A
199,360 MHz	8C	232,496 MHz	13B
201,072 MHz	8D	234,208 MHz	13C
202,928 MHz	9A	235,776 MHz	13D
204,640 MHz	9B	237,488 MHz	13E
206,352 MHz	9C	239,200 MHz	13F

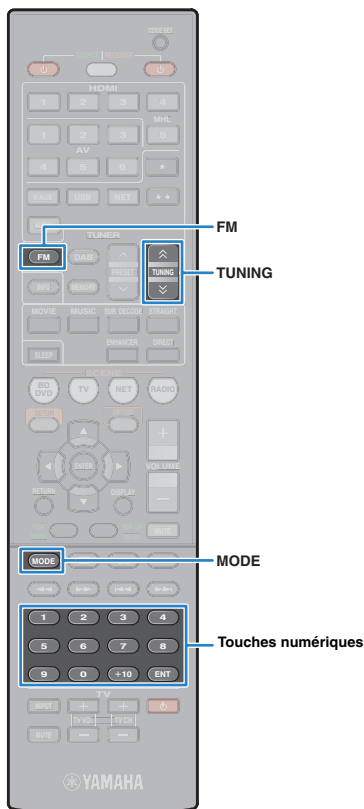

Écoute de la radio FM

Il est possible de syntoniser une station de radio FM en spécifiant sa fréquence ou en la sélectionnant parmi des stations enregistrées.

Sélection d'une fréquence de réception

1 Appuyez sur FM pour sélectionner la bande FM.



2 Utilisez les touches suivantes pour définir une fréquence.

TUNING: permet d'augmenter ou de réduire la fréquence. Maintenez la touche enfoncée pendant environ une seconde pour rechercher automatiquement les stations.

Touches numériques : permettent d'entrer directement une fréquence. Par exemple, pour sélectionner 98.50 MHz, appuyez sur « 9 », « 8 », « 5 » et « 0 » (ou sur ENT).



« TUNED » s'allume lorsque l'unité reçoit un signal provenant d'une station de radio.

« STEREO » s'allume également en cas de réception d'un signal stéréo.



- « Wrong Station! » s'affiche dès que vous entrez une fréquence située en dehors de la plage de réception.



- Vous pouvez basculer entre le mode « Stereo » (stéréo) et « Mono » (monophonique) pour la réception radio FM en appuyant sur MODE. Lorsque la réception du signal de la station de radio FM est instable, le passage en mono peut l'améliorer.
- Vous pouvez regarder des vidéos transmises à partir d'appareils externes tout en écoutant la radio en sélectionnant la prise d'entrée vidéo de l'option « Sortie vidéo » (p.68) du menu « Option ».

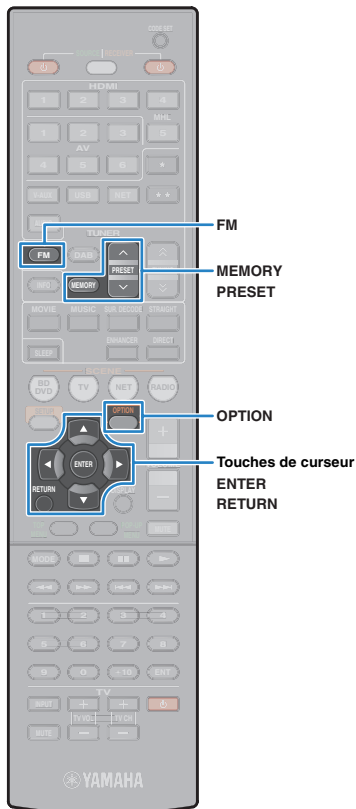

Enregistrement de vos stations de radio FM favorites (présélections)

Vous pouvez enregistrer jusqu'à 40 stations de radio FM en tant que présélections. Une fois que vous avez enregistré des stations, vous pouvez facilement les écouter en sélectionnant le numéro préglé correspondant.



- Vous pouvez enregistrer jusqu'à 40 stations favorites pour la bande DAB et pour la bande FM.

■ Enregistrement automatique de stations de radio FM (Auto Preset)

Enregistrez automatiquement les stations FM émettant des signaux puissants (jusqu'à 40 stations).



- (Modèles pour le Royaume-Uni et l'Europe uniquement)
Seules les stations d'émission Radio Data System sont stockées automatiquement grâce à la fonction Auto Preset.

- 1 Appuyez sur FM pour sélectionner la bande FM.
- 2 Appuyez sur OPTION.
- 3 Utilisez les touches de curseur pour sélectionner « Auto Preset ».



- 4 Pour démarrer la procédure Auto Preset, appuyez sur ENTER.

L'enregistrement commence dans les 5 secondes. Appuyez de nouveau sur ENTER pour démarrer l'enregistrement immédiatement.

Le message « SEARCH » apparaît pendant la procédure Auto Preset



Numéro de présélection à partir duquel démarrer l'enregistrement



- Pour indiquer le numéro de présélection à partir duquel démarrer l'enregistrement, appuyez sur PRESET ou sur les touches de curseur (Δ/▽) pour le sélectionner dans les 5 secondes suivant l'étape 4 (pendant que le message « READY » est affiché), puis appuyez sur ENTER (ou patientez 5 secondes).
- Pour annuler la procédure Auto Preset, appuyez sur RETURN.

Dès que le processus Auto Preset est terminé « FINISH » s'affiche et le menu « Option » se ferme automatiquement.



■ Enregistrement manuel d'une station de radio FM

Sélectionnez une station de radio FM manuellement et enregistrez-la avec un numéro de présélection.

- 1 Suivez la procédure indiquée à la section « Sélection d'une fréquence de réception » (p.46) pour écouter la station de radio désirée.
- 2 Maintenez la touche MEMORY enfoncée pendant plus de 2 secondes.

Lors de votre premier enregistrement, la station de radio FM sélectionnée est enregistrée sous le numéro de présélection « 01 ». Ensuite, chaque station radio sélectionnée est enregistrée sous le numéro de présélection vide (inutilisé) suivant, à la suite du numéro de présélection enregistré le plus récemment.



Numéro de présélection



- Pour sélectionner un numéro de présélection à utiliser pour l'enregistrement, appuyez une fois sur MEMORY après avoir syntonisé la station de radio souhaitée, appuyez sur PRESET pour sélectionner un numéro de présélection, puis appuyez de nouveau sur MEMORY.



« Empty » (non utilisé) ou fréquence actuellement enregistrée

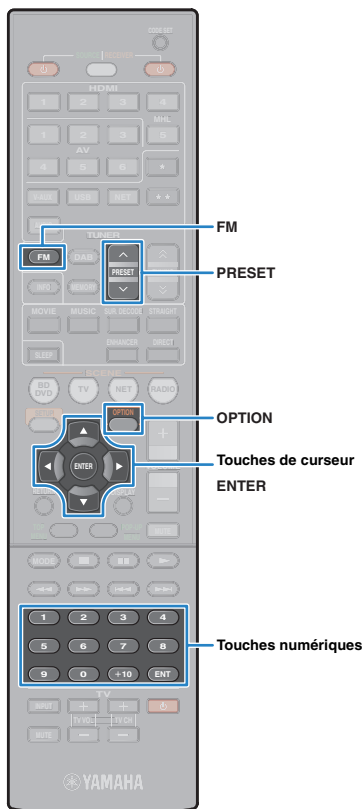

■ Sélection d'une station de radio FM préréglée

Syntonisez une station radio enregistrée en choisissant son numéro de présélection.

- 1 Appuyez sur FM pour sélectionner la bande FM.
- 2 Appuyez à plusieurs reprises sur PRESET pour sélectionner la station de radio FM de votre choix.

Vous pouvez également entrer directement un numéro de présélection (compris entre 01 et 40) à l'aide des touches numériques après avoir appuyé une fois sur PRESET.



- « No Presets » s'affiche si aucune station de radio FM n'est enregistrée.
- « Wrong Num. » s'affiche si vous entrez un numéro non valide.
- « Empty » s'affiche si vous entrez un numéro de présélection non attribué.

■ Effacement des stations de radio FM préréglées

Effacez les stations de radio FM enregistrées sur les numéros de présélection.

- 1 Appuyez sur FM pour sélectionner la bande FM.
- 2 Appuyez sur OPTION.
- 3 Utilisez les touches de curseur pour sélectionner « Clear Preset » et appuyez sur ENTER.



- 4 Utilisez les touches de curseur (Δ/∇) pour sélectionner une station préréglée à effacer et appuyez sur ENTER.



Station préréglée à effacer

Si la station préréglée est effacée, le message « Cleared » apparaît et le numéro de présélection utilisé suivant s'affiche.



- 5 Recommencez l'étape 4 jusqu'à ce que toutes les stations préréglées soient effacées.
- 6 Pour quitter le menu, appuyez sur OPTION.

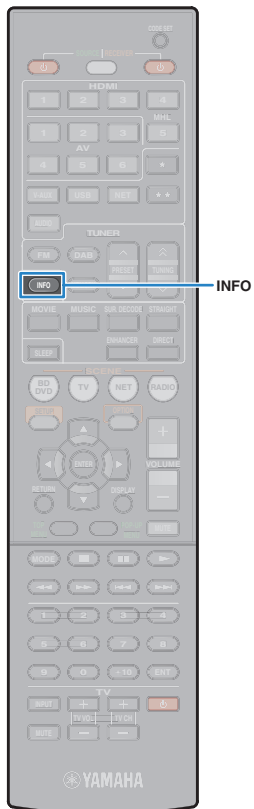

Syntonisation Radio Data System

(Modèles pour le Royaume-Uni et l'Europe uniquement)

Radio Data System est un système de radiocommunication de données utilisé par les stations FM dans de nombreux pays. L'unité peut recevoir différents types de données Radio Data System, notamment des données « Program Service », « Program Type », « Radio Text » et « Clock Time », lorsqu'elle est syntonisée sur une station d'émission Radio Data System.

■ Affichage des informations Radio Data System

1 Syntonisez la station d'émission Radio Data System souhaitée.



- Nous vous recommandons d'utiliser la fonction « Auto Preset » pour syntoniser les stations d'émission Radio Data System (p.47).

2 Appuyez sur INFO.

Chaque fois que vous appuyez sur la touche, l'élément affiché change.



Nom d'élément

Environ trois secondes plus tard, les informations correspondant à l'élément affiché apparaissent.



Icône

Program Service	Nom du service de programme
Program Type	Type du programme en cours
Radio Text	Informations sur le programme en cours
Clock Time	Heure actuelle
DSP Program	Nom du mode sonore
Audio Decoder	Nom du décodeur
Frequency	Fréquence



- Les données « Program Service », « Program Type », « Radio Text » et « Clock Time » ne s'affichent pas si la station radio ne fournit pas le service Radio Data System.

Lecture de musique sur un iPod

Grâce au câble USB fourni avec l'iPod, vous pouvez lire la musique qu'il contient sur l'unité.



- L'iPod peut ne pas être détecté par l'unité. Certaines fonctions risquent de ne pas être compatibles selon le modèle ou la version du logiciel de l'iPod.
- Pour lire des vidéos d'iPod sur l'unité, un câble AV Composite Apple (non fourni) est requis. Raccordez les fiches USB et vidéo composite du câble AV Composite Apple à la prise USB et à la prise VIDEO AUX (VIDEO) de l'unité, puis raccordez votre téléviseur et l'unité à l'aide d'un câble de broche vidéo (p.21). Pour sélectionner une vidéo, utilisez l'iPod lui-même en mode lecture simple (p.52).

iPod pris en charge (à compter d'avril 2013)

- iPod touch (1re, 2e, 3e et 4e générations)
- iPod nano (2e, 3e, 4e, 5e et 6e génération)s
- iPhone 4S, iPhone 4, iPhone 3GS, iPhone 3G et iPhone
- iPad (3e génération), iPad 2 et iPad

Raccordement d'un iPod

Raccordez votre iPod à l'unité à l'aide du câble USB fourni avec l'iPod.

1 Raccordez le câble USB à l'iPod.

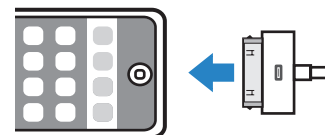

2 Raccordez le câble USB à la prise USB.

L'unité (avant)

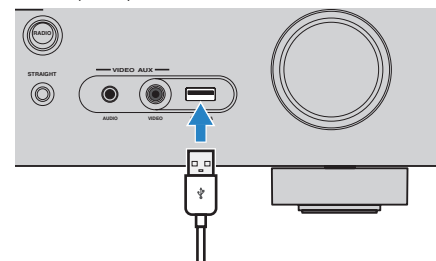

- L'iPod se recharge lorsqu'il est raccordé à l'unité. Si vous placez l'unité en mode veille alors que l'iPod est en cours de charge, ce dernier continue de se recharger pendant 4 heures maximum. Si l'option « Veille du réseau » (p.82) du menu « Réglage » est réglée sur « Activé », il continue à charger sans s'arrêter.



- Déconnectez l'iPod de la prise USB lorsque vous ne l'utilisez pas.

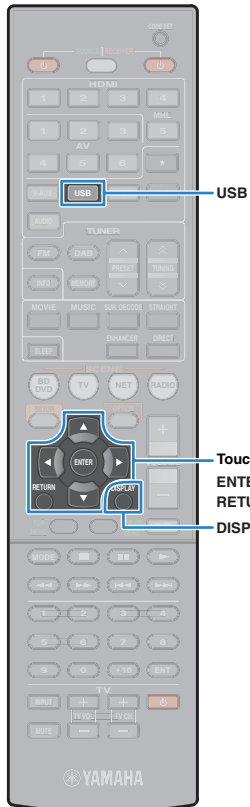

Lecture du contenu d'un iPod

Suivez la procédure ci-après pour utiliser le contenu de l'iPod et démarrer la lecture.

Vous pouvez commander l'iPod à l'aide du menu affiché sur l'écran du téléviseur.



- Les opérations sur l'écran TV ne sont disponibles que lorsque votre téléviseur est connecté à l'unité via un câble HDMI. Si ce n'est pas le cas, effectuez les opérations en consultant l'afficheur de la face avant, ou directement sur l'iPod en mode de lecture simple (p.52).
- Le signe « _ » (trait de soulignement) s'affiche à la place des caractères non pris en charge par l'unité.

1 Appuyez sur USB pour sélectionner « USB » comme source d'entrée.

L'écran de navigation s'affiche sur le téléviseur.

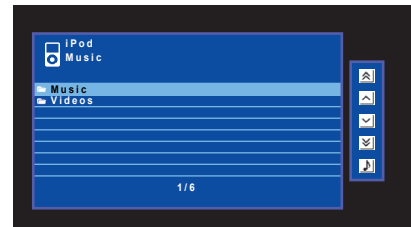

- Si la lecture est en cours sur l'iPod, l'écran de lecture s'affiche.

2 Utilisez les touches de curseur pour sélectionner une option et appuyez sur ENTER.

Si un morceau est sélectionné, la lecture commence et l'écran de lecture s'affiche.

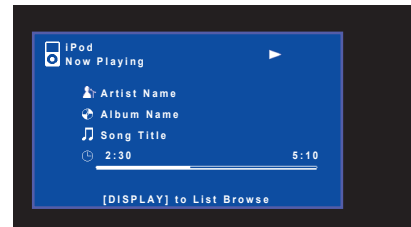

- Pour revenir à l'écran précédent, appuyez sur RETURN.
- Pour basculer de l'écran de navigation à celui de lecture en cours de lecture, appuyez sur DISPLAY.
- Pour utiliser l'iPod afin de sélectionner manuellement un contenu ou commander la lecture, passez en mode de lecture simple (p.52).

■ Écran Navigation



1 Nom de liste

2 Liste de contenu

Affiche la liste du contenu de l'iPod. Utilisez les touches de curseur pour sélectionner un élément et appuyez sur ENTER pour confirmer la sélection.

3 Numéro d'élément/total d'éléments

4 Témoins de statut

Affichent les réglages en cours pour une lecture aléatoire et une lecture répétée (p.53), ainsi que le statut de lecture en cours (par exemple lecture ou pause).

5 Menu d'opération

Appuyez sur la touche de curseur (>), puis utilisez les touches de curseur (Δ/∇) pour sélectionner un élément. Appuyez sur ENTER pour confirmer la sélection.

Icône	Fonction
	Déplace le curseur 10 pages en arrière.
	Déplace le curseur à la page suivante ou précédente de la liste.
	Déplace le curseur à la page suivante de la liste.
	Déplace le curseur 10 pages en avant.
	Passé à l'écran de lecture.



Touches de curseur
ENTER
RETURN

Touches d'opération
d'appareil externe
MODE

■ Écran de lecture



1 Témoins de statut

Affichent les réglages en cours pour une lecture aléatoire et une lecture répétée (p.53), ainsi que le statut de lecture en cours (par exemple lecture ou pause).

2 Informations de lecture

Affichent le nom de l'artiste, de l'album, le titre du morceau ainsi que le temps écoulé/la durée du morceau.

Utilisez les touches de télécommande suivantes pour contrôler la lecture.

Touches d'opération d'appareil externe	Fonction
	Reprend la lecture après la pause.
	Arrête la lecture.
	Arrête temporairement la lecture.
	Permet d'avancer ou de reculer rapidement.
	Permet d'avancer ou de reculer rapidement.
	Effectue une recherche vers l'arrière/vers l'avant (avec la touche correspondante maintenue enfoncée).
	Effectue une recherche vers l'arrière/vers l'avant (avec la touche correspondante maintenue enfoncée).

■ Utilisation de l'iPod ou de la télécommande (lecture simple)

1 Appuyez sur MODE pour passer en mode de lecture simple.

L'écran du menu du téléviseur s'éteint et les fonctions de l'iPod sont activées.

Pour afficher l'écran de menu du téléviseur, appuyez de nouveau sur MODE.

2 Utilisez l'iPod ou la télécommande pour démarrer la lecture.

Touches opérationnelles de la télécommande	Fonction
Touches de curseur	Permettent de sélectionner une option.
ENTER	Confirme la sélection.
RETURN	Revient à l'écran précédent.
	Démarre ou arrête temporairement la lecture.
	Arrête la lecture.
Touches d'opération d'appareil externe	
	Permet d'avancer ou de reculer rapidement.
	Permet d'avancer ou de reculer rapidement.
	Effectue une recherche vers l'arrière/vers l'avant (avec la touche correspondante maintenue enfoncée).
	Effectue une recherche vers l'arrière/vers l'avant (avec la touche correspondante maintenue enfoncée).

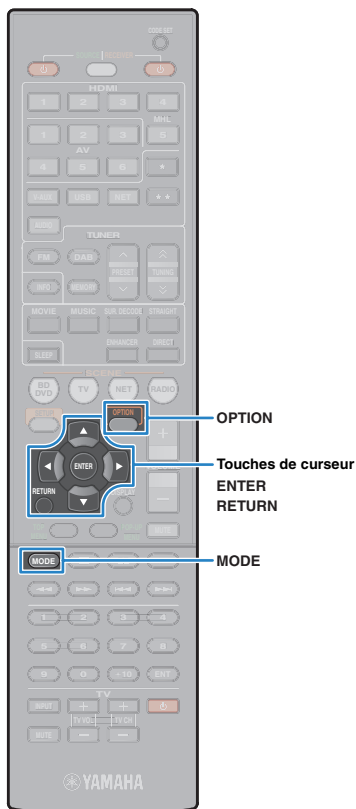

■ Réglages pour une lecture répéter/aléatoire

Vous pouvez configurer les réglages de lecture aléatoire/répétée de votre iPod.



- Pendant la lecture simple, configurez les réglages de lecture aléatoire/répétée directement sur votre iPod ou appuyez sur la touche MODE pour afficher l'écran de menu du téléviseur, puis suivez la procédure ci-dessous.





1 Lorsque « USB » est sélectionné comme source d'entrée, appuyez sur OPTION.

2 Utilisez les touches de curseur pour sélectionner « Répéter » (Repeat) ou « Aléatoire » (Shuffle) et appuyez sur ENTER.



- Pour revenir à l'écran précédent pendant les opérations du menu, appuyez sur RETURN.
- Le texte entre parenthèses correspond aux témoins de l'afficheur de la face avant.

3 Utilisez les touches de curseur (◀/▶) pour sélectionner un réglage.

Élément	Réglage	Fonction
Répéter (Repeat)	Désactivé (Off)	Désactive la fonction de lecture répétée.
	Un (One)	Lit le morceau en cours à plusieurs reprises. «  » apparaît sur l'écran du téléviseur.
	Tous (All)	Lit tous les morceaux à plusieurs reprises. «  » apparaît sur l'écran du téléviseur.
Aléatoire (Shuffle)	Désactivé (Off)	Désactive la fonction de lecture aléatoire.
	Morceaux (Songs)	Lit des morceaux dans un ordre aléatoire. «  » apparaît sur l'écran du téléviseur.
	Albums (Albums)	Lit des albums dans un ordre aléatoire. «  » apparaît sur l'écran du téléviseur.

4 Pour quitter le menu, appuyez sur OPTION.



Lecture de musique stockée sur un dispositif de stockage USB

Sur l'unité, vous pouvez lire des fichiers de musique stockés sur un dispositif de stockage USB. Reportez-vous au mode d'emploi du dispositif de stockage USB pour plus d'informations.

L'unité prend en charge les dispositifs de stockage de masse USB (format FAT16 ou FAT32).



- L'unité prend en charge les fichiers WAV (format PCM uniquement), MP3, WMA, MPEG-4 AAC et FLAC (son à 1 ou 2 voies uniquement).
- L'unité est compatible avec une fréquence d'échantillonnage pouvant atteindre 192 kHz pour les fichiers WAV et FLAC et 48 kHz pour les autres fichiers.
- Certaines fonctions risquent de ne pas être compatibles, selon le modèle ou le fabricant du dispositif de stockage USB.
- Le contenu Digital Rights Management (DRM) ne peut pas être lu.
- L'unité ne prend pas en charge un concentrateur USB.

Raccordement d'un dispositif de stockage USB

1 Raccordez le dispositif de stockage USB à la prise USB.

L'unité (avant)

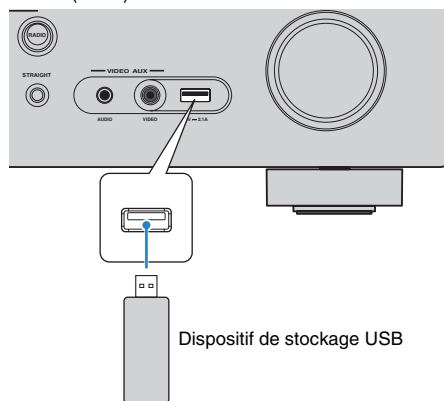

- Si le dispositif de stockage USB contient de nombreux fichiers, leur chargement peut prendre un certain temps. Dans ce cas, le message « Loading... » apparaît sur l'afficheur de la face avant.



- Déconnectez le dispositif de stockage USB de la prise USB lorsque vous ne l'utilisez pas.
- Arrêtez la lecture à partir du dispositif de stockage USB avant de le débrancher de la prise USB.
- Vous ne pouvez pas raccorder le PC à la prise USB de l'unité.

Lecture du contenu du dispositif de stockage USB

Suivez la procédure ci-après pour utiliser le contenu du dispositif de stockage et démarrer la lecture.

Vous pouvez commander le dispositif de stockage USB à l'aide du menu affiché sur l'écran du téléviseur.



- Les opérations sur l'écran TV ne sont disponibles que lorsque votre téléviseur est connecté à l'unité via un câble HDMI. Si ce n'est pas le cas, effectuez les opérations en consultant l'afficheur de la face avant.
- Le signe « ... » (trait de soulignement) s'affiche à la place des caractères non pris en charge par l'unité.

1 Appuyez sur USB pour sélectionner « USB » comme source d'entrée.

L'écran de navigation s'affiche sur le téléviseur.

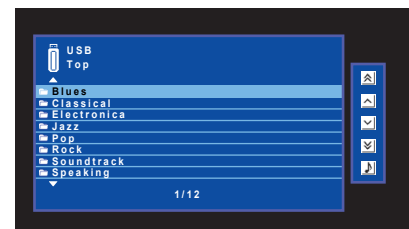

- Si la lecture est en cours sur le dispositif de stockage USB, l'écran de lecture s'affiche.

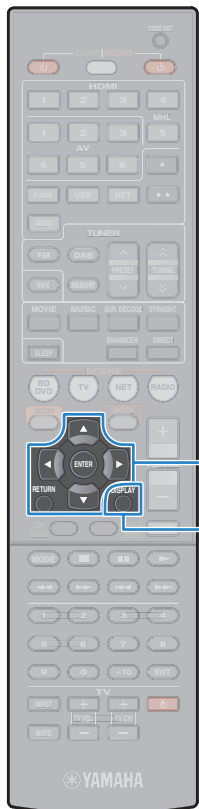

2 Utilisez les touches de curseur pour sélectionner une option et appuyez sur ENTER.

Si un morceau est sélectionné, la lecture commence et l'écran de lecture s'affiche.

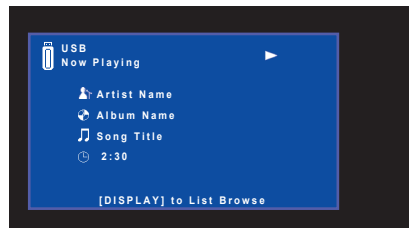

- Pour revenir à l'écran précédent, appuyez sur RETURN.
- Pour basculer de l'écran de navigation à celui de lecture en cours de lecture, appuyez sur DISPLAY.
- Les fichiers non pris en charge par l'unité ne peuvent pas être sélectionnés.

■ Écran Navigation



1 Nom de liste

2 Liste de contenu

Affiche la liste du contenu du dispositif de stockage USB. Utilisez les touches de curseur pour sélectionner un élément et appuyez sur ENTER pour confirmer la sélection.

3 Numéro d'élément/total d'éléments

4 Témoins de statut

Ils affichent les réglages en cours pour une lecture aléatoire et une lecture répétée (p.56) ainsi que le statut de lecture en cours (par exemple lecture ou pause).

5 Menu d'opération

Appuyez sur la touche de curseur (>), puis utilisez les touches de curseur (Δ/▽) pour sélectionner un élément. Appuyez sur ENTER pour confirmer la sélection.

Icône	Fonction
	Déplace le curseur 10 pages en arrière.
	Déplace le curseur à la page suivante ou précédente de la liste.
	Déplace le curseur à la page suivante de la liste.
	Déplace le curseur 10 pages en avant.
	Passes à l'écran de lecture.

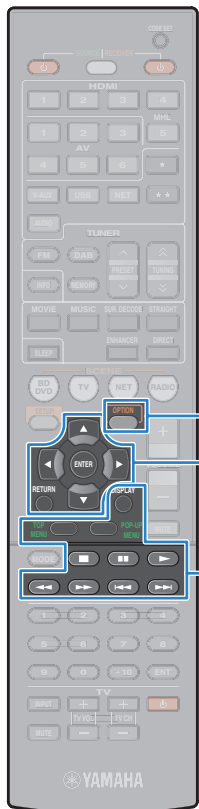

OPTION

Touches de curseur
ENTER
RETURN

Touches d'opération
d'appareil externe

■ Écran de lecture



1 Témoins de statut

Ils affichent les réglages en cours pour une lecture aléatoire et une lecture répétée (p.56) ainsi que le statut de lecture en cours (par exemple lecture ou pause).

2 Informations de lecture

Affichent le nom de l'artiste, de l'album, le titre du morceau ainsi que le temps écoulé.

Utilisez les touches de télécommande suivantes pour contrôler la lecture.

Touches d'opération d'appareil externe	Fonction
	Reprend la lecture après la pause.
	Arrête la lecture.
	Arrête temporairement la lecture.
	Permet d'avancer ou de reculer rapidement.

■ Réglages pour une lecture répéter/aléatoire

Vous pouvez configurer les réglages de lecture aléatoire/répétée de contenus issus de dispositifs de stockage USB.

1 Lorsque « USB » est sélectionné comme source d'entrée, appuyez sur **OPTION**.

2 Utilisez les touches de curseur pour sélectionner « Répéter » (Repeat) ou « Aléatoire » (Shuffle) et appuyez sur **ENTER**.



- Pour revenir à l'écran précédent pendant les opérations de menu, appuyez sur **RETURN**.
- Le texte entre parenthèses correspond aux témoins de l'afficheur de la face avant.

3 Utilisez les touches de curseur (</>) pour sélectionner un réglage.

Élément	Réglage	Fonction
Répéter (Repeat)	Désactivé (Off)	Désactive la fonction de lecture répétée.
	Un (One)	Lit le morceau en cours à plusieurs reprises. « » apparaît sur l'écran du téléviseur.
	Tous (All)	Lit tous les morceaux de l'album (dossier) en cours à plusieurs reprises. « » apparaît sur l'écran du téléviseur.
Aléatoire (Shuffle)	Désactivé (Off)	Désactive la fonction de lecture aléatoire.
	Activé (On)	Lit les morceaux de l'album (dossier) en cours dans un ordre aléatoire. « » apparaît sur l'écran du téléviseur.

4 Pour quitter le menu, appuyez sur **OPTION**.

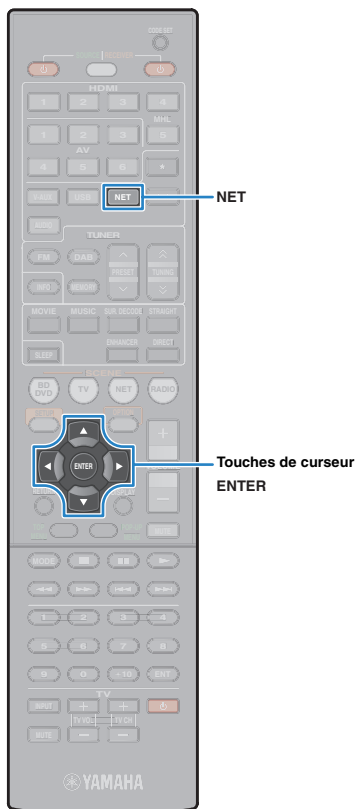

Lecture de musique stockée sur des serveurs multimédias (PC/NAS)

Sur l'unité, vous pouvez lire des fichiers de musique stockés sur votre PC ou sur un système de stockage NAS compatible DLNA.



- Pour utiliser cette fonction, l'unité et votre PC doivent être raccordés au même routeur (p.27). Vous pouvez vérifier que les paramètres réseau (tels que l'adresse IP) sont correctement attribués à l'unité dans l'option « Information » (p.81) du menu « Réglage ».
- L'unité prend en charge la lecture des fichiers WAV (format PCM uniquement), MP3, WMA, MPEG-4 AAC et FLAC.
- L'unité est compatible avec des fréquences d'échantillonnage pouvant atteindre 192 kHz pour les fichiers WAV et FLAC et 48 kHz pour les autres fichiers.
- Pour lire les fichiers FLAC, vous devez installer le logiciel serveur qui prend en charge le partage des fichiers FLAC via DLNA sur votre PC ou utiliser un serveur de stockage réseau prenant en charge les fichiers FLAC.

Réglage du partage de support

Pour lire des fichiers de musique stockés sur votre PC ou sur un système de stockage NAS compatible DLNA, vous devez commencer par configurer le paramètre de partage de support de chaque serveur de musique.

■ Pour un PC doté de Windows Media Player

- 1 Vérifiez que Windows Media Player 11 ou une version ultérieure est installée sur votre PC.
- 2 Dans les paramètres de partage de support, activez le partage de support et autorisez le partage de ce dernier avec le dispositif.

■ Pour un PC ou un système de stockage doté d'un autre logiciel de serveur DLNA

Reportez-vous au mode d'emploi de l'appareil ou du logiciel et configurez les paramètres de partage de support.

Lecture de musique sur PC

Suivez la procédure ci-après pour utiliser le contenu musical du PC et démarrer la lecture.

Vous pouvez commander le PC et ou le système de stockage NAS à l'aide du menu affiché sur l'écran du téléviseur.



- Les opérations sur l'écran TV ne sont disponibles que lorsque votre téléviseur est connecté à l'unité via un câble HDMI. Si ce n'est pas le cas, effectuez les opérations en consultant l'afficheur de la face avant.
- Le signe « . » (trait de soulignement) s'affiche à la place des caractères non pris en charge par l'unité.

- 1 Appuyez à plusieurs reprises sur NET pour sélectionner « SERVER » comme source d'entrée.

L'écran de navigation s'affiche sur le téléviseur.

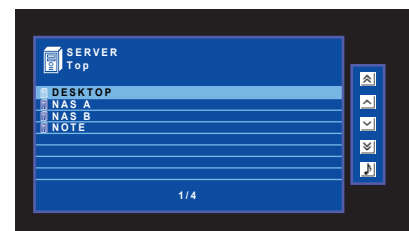

- Si un fichier de musique sélectionné depuis l'unité est en cours de lecture sur votre PC, l'écran de lecture s'affiche.

- 2 Utilisez les touches de curseur pour sélectionner un serveur de musique et appuyez sur ENTER.



3 Utilisez les touches de curseur pour sélectionner une option et appuyez sur ENTER.

Si un morceau est sélectionné, la lecture commence et l'écran de lecture s'affiche.

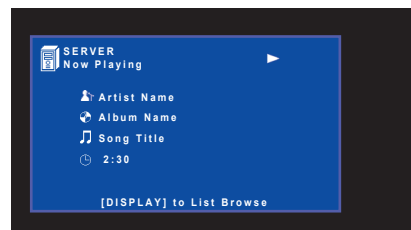

- Pour revenir à l'écran précédent, appuyez sur RETURN.
- Pour basculer de l'écran de navigation à celui de lecture en cours de lecture, appuyez sur DISPLAY.
- Les fichiers non pris en charge par l'unité ne peuvent pas être sélectionnés.

■ Écran Navigation



1 Nom de liste

2 Liste de contenu

Affiche la liste du contenu du PC. Utilisez les touches de curseur pour sélectionner un élément et appuyez sur ENTER pour confirmer la sélection.

3 Numéro d'élément/total d'éléments

4 Témoin de statut

Ils affichent les réglages en cours pour une lecture aléatoire et une lecture répétée (p.59) ainsi que le statut de lecture en cours (par exemple lecture ou pause).

5 Menu d'opération

Appuyez sur la touche de curseur (>), puis utilisez les touches de curseur (Δ/▽) pour sélectionner un élément. Appuyez sur ENTER pour confirmer la sélection.

Icône	Fonction
	Déplace le curseur 10 pages en arrière.
	Déplace le curseur à la page suivante ou précédente de la liste.
	Déplace le curseur à la page suivante de la liste.
	Déplace le curseur 10 pages en avant.
	Passe à l'écran de lecture.

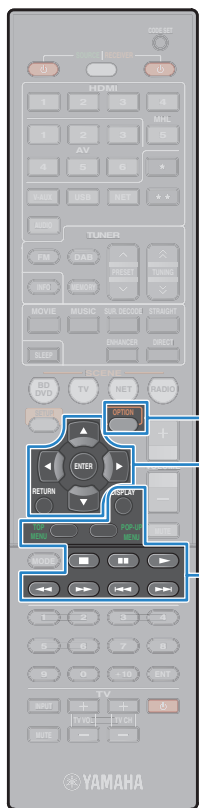

OPTION

Touches de curseur
ENTER
RETURN

Touches d'opération
d'appareil externe

■ Écran de lecture



1 Témoins de statut

Ils affichent les réglages en cours pour une lecture aléatoire et une lecture répétée (p.59) ainsi que le statut de lecture en cours (par exemple lecture ou pause).

2 Informations de lecture

Affichent le nom de l'artiste, de l'album, le titre du morceau ainsi que le temps écoulé.

Utilisez les touches de télécommande suivantes pour contrôler la lecture.

Touches d'opération d'appareil externe	Fonction
	Reprend la lecture après la pause.
	Arrête la lecture.
	Arrête temporairement la lecture.
	Permet d'avancer ou de reculer rapidement.



- Vous pouvez également utiliser un Digital Media Controller (DMC) compatible DLNA pour contrôler la lecture. Pour plus d'informations, reportez-vous à la section « Contrôle DMC » (p.82).

■ Réglages pour une lecture répéter/aléatoire

Vous pouvez configurer les réglages de lecture aléatoire/répétée de contenus musicaux issus d'un PC.

1 Lorsque « **SERVER** » est sélectionné comme source d'entrée, appuyez sur **OPTION**.

2 Utilisez les touches de curseur pour sélectionner « Répéter » (Repeat) ou « Aléatoire » (Shuffle) et appuyez sur **ENTER**.



- Pour revenir à l'écran précédent pendant les opérations du menu, appuyez sur **RETURN**.
- Le texte entre parenthèses correspond aux témoins de l'afficheur de la face avant.

3 Utilisez les touches de curseur (</>) pour sélectionner un réglage.

Élément	Réglage	Fonction
Répéter (Repeat)	Désactivé (Off)	Désactive la fonction de lecture répétée.
	Un (One)	Lit le morceau en cours à plusieurs reprises. « » apparaît sur l'écran du téléviseur.
	Tous (All)	Lit tous les morceaux de l'album (dossier) en cours à plusieurs reprises. « » apparaît sur l'écran du téléviseur.
Aléatoire (Shuffle)	Désactivé (Off)	Désactive la fonction de lecture aléatoire.
	Activé (On)	Lit les morceaux de l'album (dossier) en cours dans un ordre aléatoire. « » apparaît sur l'écran du téléviseur.

4 Pour quitter le menu, appuyez sur **OPTION**.

Écoute de la radio Internet

Vous pouvez écouter les stations de radio Internet du monde entier. Vous pouvez commander la radio Internet à l'aide du menu affiché sur l'écran du téléviseur.



- Les opérations sur l'écran TV ne sont disponibles que lorsque votre téléviseur est connecté à l'unité via un câble HDMI. Si ce n'est pas le cas, effectuez les opérations en consultant l'afficheur de la face avant.
- Pour utiliser cette fonction, l'unité doit être raccordée à Internet (p.27). Vous pouvez vérifier que les paramètres réseau (tels que l'adresse IP) sont correctement attribués à l'unité dans l'option « Information » (p.81) du menu « Réglage ».
- Il se peut que vous ne puissiez pas recevoir certaines stations radio Internet.
- L'unité utilise le service de base de données des stations radio Internet vTuner.
- Ce service peut être supprimé sans avis préalable.

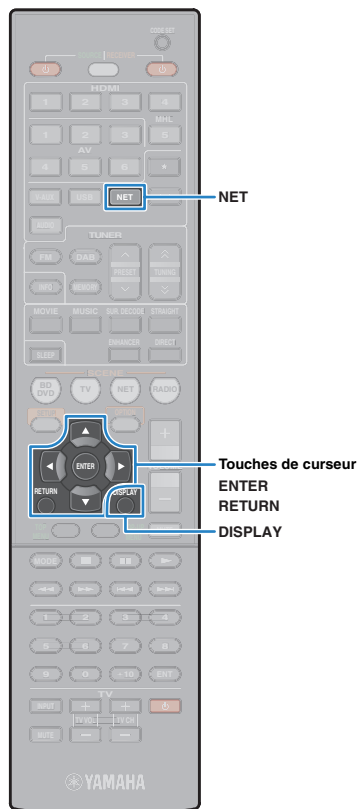

1 Appuyez à plusieurs reprises sur NET pour sélectionner « NET RADIO » comme source d'entrée.

L'écran de navigation s'affiche sur le téléviseur.

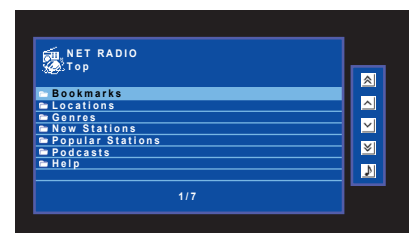

2 Utilisez les touches de curseur pour sélectionner une option et appuyez sur ENTER.

Si une station Internet est sélectionnée, la lecture commence et l'écran correspondant s'affiche.

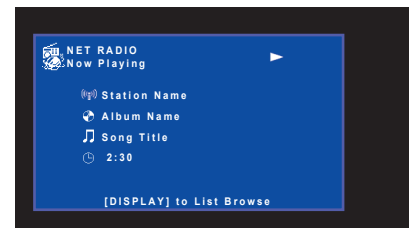

- Pour revenir à l'écran précédent, appuyez sur RETURN.
- Pour basculer de l'écran de navigation à celui de lecture en cours de lecture, appuyez sur DISPLAY.
- Vous pouvez également enregistrer vos stations radio Internet favorites dans le dossier « Bookmarks » en sélectionnant « NET RADIO » comme source de l'unité, puis en accédant au site Web suivant à l'aide du navigateur Web de votre PC. Pour utiliser cette fonction, le vTunerID de l'unité et votre adresse de courrier électronique sont nécessaires à la création de votre compte personnel. Vous pouvez vérifier le vTunerID (adresse MAC de l'unité) dans l'option « Information » (p.79) du menu « Réglage ».
<http://yradio.vtuner.com/>



■ Écran Navigation



- 1 **Nom de liste**
- 2 **Liste de contenu**
Affiche la liste du contenu radio Internet. Utilisez les touches de curseur pour sélectionner un élément et appuyez sur ENTER pour confirmer la sélection.
- 3 **Numéro d'élément/total d'éléments**
- 4 **Témoin de lecture**
- 5 **Menu d'opération**
Appuyez sur la touche de curseur (>), puis utilisez les touches de curseur (Δ/▽) pour sélectionner un élément. Appuyez sur ENTER pour confirmer la sélection.

Icône	Fonction
	Déplace le curseur 10 pages en arrière.
	Déplace le curseur à la page suivante ou précédente de la liste.
	Déplace le curseur à la page suivante de la liste.
	Déplace le curseur 10 pages en avant.
	Passé à l'écran de lecture.

■ Écran de lecture



- 1 **Témoin de lecture**
 - 2 **Informations de lecture**
Affiche le nom de la station, de l'album, le titre du morceau ainsi que le temps écoulé.
- Utilisez la touche d'opération de l'appareil externe (■) pour arrêter la lecture.
- Certaines informations peuvent ne pas être disponibles en fonction de la station.

Lecture de musique issue d'iTunes ou d'un iPod via un réseau (AirPlay)

La fonction AirPlay vous permet de lire de la musique issue d'iTunes ou d'un iPod sur l'unité via un réseau.

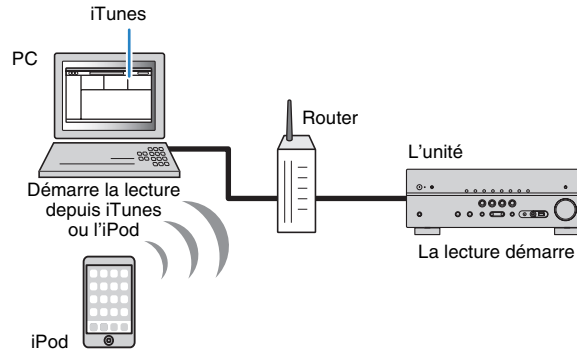

- Pour utiliser cette fonction, l'unité et votre PC ou l'iPod doivent être raccordés au même routeur (p.27). Vous pouvez vérifier que les paramètres réseau (tels que l'adresse IP) sont correctement attribués à l'unité dans l'option « Information » (p.81) du menu « Réglage ».

iPod/iTunes pris en charge (à compter d'avril 2013)

- iTunes 10.2.2 ou version ultérieure (Windows/Mac)
- iPod touch, iPhone ou iPad doté de iOS 4.3.3 ou version ultérieure

Lecture de contenus musicaux issus d'iTunes ou d'un iPod

Suivez la procédure ci-après pour lire des contenus musicaux issus d'iTunes ou d'un iPod sur l'unité.

1 Mettez sous tension l'unité et démarrez iTunes sur le PC ou affichez l'écran de lecture de l'iPod.

Si iTunes et ou l'iPod reconnaît l'unité, l'icône AirPlay () s'affiche.

iTunes (exemple)



iPod (exemple)

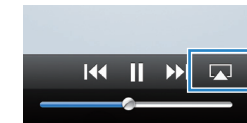

- Si l'icône ne s'affiche pas, vérifiez que l'unité et le PC ou l'iPod sont correctement raccordés au routeur.

2 Sur iTunes ou l'iPod, cliquez (appuyez) sur l'icône AirPlay et sélectionnez l'unité (nom du réseau de l'unité) comme appareil de sortie audio.

iTunes (exemple)

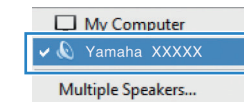

iPod (exemple)

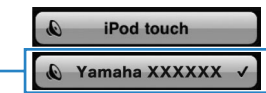

Nom du réseau de l'unité

3 Sélectionnez un morceau et démarrez la lecture.

L'unité sélectionne automatiquement « AirPlay » comme source d'entrée et démarre la lecture.

L'écran de lecture s'affiche sur le téléviseur.



- L'écran de lecture est disponible uniquement lorsque votre téléviseur est connecté à l'unité via un câble HDMI.



Touches d'opération d'appareil externe



- Vous pouvez mettre l'unité sous tension automatiquement lors du démarrage de la lecture sur iTunes ou sur l'iPod en réglant l'option « Veille du réseau » (p.82) du menu « Réglage » sur « Activé ».
- Vous pouvez modifier le nom du réseau (nom de l'unité du réseau) affiché sur iTunes ou l'iPod dans l'option « Nom du réseau » (p.82) du menu « Réglage ».
- Si vous sélectionnez l'autre source d'entrée de l'unité pendant la lecture, cette dernière s'arrête automatiquement sur iTunes ou l'iPod.
- Vous pouvez régler le volume de l'unité depuis iTunes ou l'iPod lors de la lecture. Pour désactiver les commandes de volume depuis iTunes ou l'iPod, réglez « Verrouillage volume » (p.68) dans le menu « Option » sur « Désactivé ».

Attention

- Si vous utilisez les commandes d'iTunes ou de l'iPod pour régler le volume, ce dernier peut être étonnamment élevé. Cela peut endommager l'unité ou les enceintes. Si le volume augmente soudainement lors de la lecture, interrompez-la immédiatement sur iTunes ou l'iPod.

■ Écran de lecture

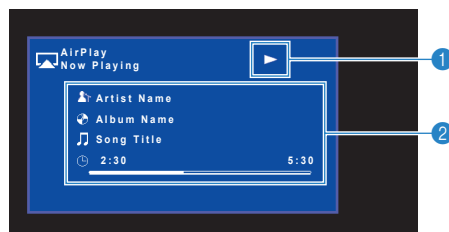

1 Témoin de lecture

2 Informations de lecture

Affichent le nom de l'artiste, de l'album, le titre du morceau ainsi que le temps écoulé/la durée du morceau.

Utilisez les touches de télécommande suivantes pour contrôler la lecture.

Touches d'opération d'appareil externe	Fonction
	Reprend la lecture après la pause.
	Arrête la lecture.
	Arrête temporairement la lecture.
	Permet d'avancer ou de reculer rapidement.



- Pour contrôler la lecture depuis iTunes à l'aide de la télécommande de l'unité, vous devez configurer les préférences iTunes afin d'activer à l'avance le contrôle d'iTunes à partir d'enceintes distantes.

iTunes (exemple de la version anglaise)

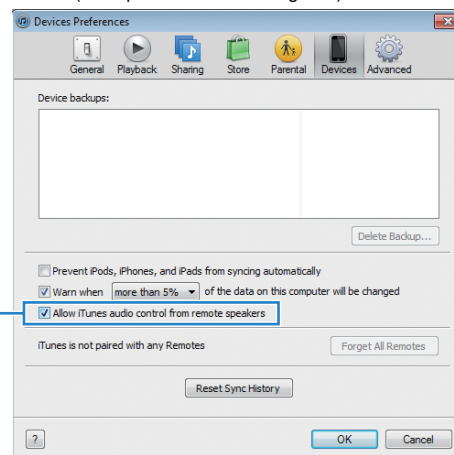

Cochez cette case

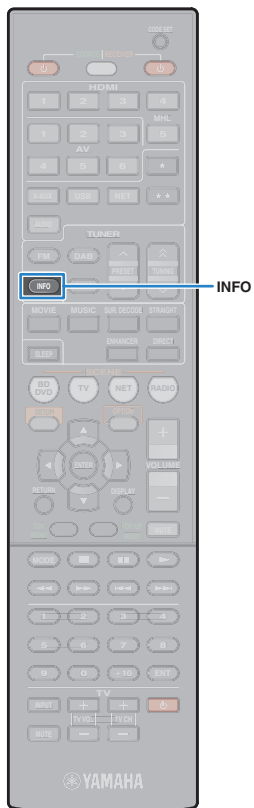

Affichage du statut actuel

Changement des informations présentées sur l'afficheur de la face avant

1 Appuyez sur INFO.

Chaque fois que vous appuyez sur la touche, l'élément affiché change.



Nom d'élément

Environ trois secondes plus tard, les informations correspondant à l'élément affiché apparaissent.



Icône



- Les éléments disponibles varient en fonction de la source d'entrée sélectionnée. L'élément affiché peut également être appliqué séparément à chaque groupe de sources d'entrée.

Groupe de sources d'entrée	Élément
HDMI 1-5	
AV 1-6	Input (nom de la source d'entrée), DSP Program (nom du mode sonore), Audio Decoder (nom du décodeur*)
AUDIO	
V-AUX	Song (titre du morceau), Artist (nom de l'artiste), Album (nom de l'album), DSP Program (nom du mode sonore), Audio Decoder (nom du décodeur*)
USB	
SERVER	
AirPlay	* Lors de la lecture simple à partir d'un iPod : Input (nom de la source d'entrée), DSP Program (nom du mode sonore), Audio Decoder (nom du décodeur).
NET RADIO	Song (titre du morceau), Album (nom de l'album), Station (nom de la station), DSP Program (nom du mode sonore), Audio Decoder (nom du décodeur*)
TUNER (DAB)	Pour plus d'informations, reportez-vous à la section « Affichage des informations DAB » (p.44). Frequency (fréquence), DSP Program (nom du mode sonore), Audio Decoder (nom du décodeur*)
TUNER (FM)	* (Modèles pour le Royaume-Uni et l'Europe uniquement) Les données du Radio Data System sont également disponibles lorsque l'unité est synchronisée sur une Radio Data System station d'émission (p.49).

- * Le nom du décodeur audio actuellement activé s'affiche. Si aucun décodeur audio n'est activé, le message « Decoder Off » (Décodeur désactivé) s'affiche.

Configuration de réglages de lecture distincts pour différentes sources de lecture (menu Option)

Vous pouvez configurer des réglages de lecture distincts pour différentes sources de lecture. Ce menu est disponible sur l'afficheur de la face avant (ou sur l'écran du téléviseur), ce qui vous permet de configurer facilement les réglages pendant la lecture.

1 Appuyez sur OPTION.



Afficheur de la face avant



Écran du téléviseur

2 Utilisez les touches de curseur pour sélectionner un élément et appuyez sur ENTER.



- Pour revenir à l'écran précédent pendant les opérations du menu, appuyez sur RETURN.

3 Utilisez les touches de curseur (◀/▶) pour sélectionner un réglage.

4 Pour quitter le menu, appuyez sur OPTION.

Éléments de menu Option



- Les éléments disponibles varient en fonction de la source d'entrée sélectionnée.
- Le texte entre parenthèses correspond aux témoins de l'afficheur de la face avant.
- Selon la région d'achat, certains éléments de menu relatifs à des services de contenu audio sont également disponibles. Pour plus d'informations, consultez chaque mode d'emploi du CD-ROM fourni.

Élément	Fonction	Page	
Graves/Aigus (Tone Control)	Règle la bande des sons haute et basse fréquence.	66	
	Niveau DSP (DSP Level)	66	
DSP/Surround (DSP/Surround)	Adaptive DRC (A.DRC)	Détermine si la dynamique (du maximum au minimum) est réglée automatiquement en même temps que le volume.	66
	Enhancer (Enhancer)	Active/désactive le mode Compressed Music Enhancer.	66
Réglage volume (Volume Trim)	Réglage entrée (In.Trim)	Rectifie les différences de niveau du volume entre les sources d'entrée.	67
	Réglage subwoofer (SW.Trim)	Affine le réglage du volume du caisson de graves.	67
Sync. Lèvres (Lipsync)	Active/désactive le réglage « Synchro » du menu « Réglage ».	67	
Info. signal (Signal Info)	Affiche les informations relatives au signal vidéo/audio.	67	
Entrée audio (Audio In)	Combine la prise vidéo de la source d'entrée sélectionnée avec une prise audio d'autres sources.	68	
Sortie vidéo (Video Out)	Permet de sélectionner la sortie vidéo avec le son de la radio.	68	
Préréglage auto (Auto Preset)	Enregistre automatiquement les stations FM émettant des signaux puissants en tant que présélections.	47	
Annuler préréglage (Clear Preset)	Efface les stations de radio DAB (44) ou les stations de radio FM (48) enregistrées sous un numéro de présélection.	—	
Init. num. (Init Scan)	Procède à une analyse initiale pour la réception radio DAB.	42	
Aide au réglage (Tune Aid)	Vérifie la réception de chaque dénomination de voie DAB.	45	
Répéter (Repeat)	Configure la lecture répétée pour l'iPod (p.53), le dispositif de stockage USB (p.56) ou le serveur multimédia (p.59).	—	

Élément	Fonction	Page
Aléatoire (Shuffle)	Configure la lecture aléatoire pour l'iPod (p.53), le dispositif de stockage USB (p.56) ou le serveur multimédia (p.59).	—
Verrouillage volume (Interlock)	Active/désactive les commandes de volume depuis iTunes ou l'iPod via AirPlay.	68

■ Graves/Aigus (Tone Control)

Règle la bande des sons haute (Treble) et basse (Bass) fréquence.

Choix

Aigu (Treble), Grave (Bass)

Plage de réglage

-6,0 dB sur Dérivation (Bypass) à +6,0 dB, *incréments de 0,5 dB

Réglage par défaut

Dérivation (Bypass)



- Si vous réglez ce paramètre sur une valeur extrême, les sons risquent de ne pas bien correspondre à ceux des autres voies.

Réglages à l'aide des commandes de l'afficheur de la face avant

- ① Appuyez sur TONE CONTROL pour sélectionner « Treble » ou « Bass ».
- ② Appuyez sur PROGRAM pour effectuer un réglage.

■ DSP/Surround (DSP/Surround)

Configure le programme de champ sonore et les réglages d'ambiance.

□ Niveau DSP (DSP Level)

Règle le niveau d'effet de champ sonore.

Plage de réglage

-6 dB à +3 dB (incréments de 1 dB)

Réglage par défaut

0 dB

□ Adaptive DRC (A.DRC)

Détermine si la dynamique (du maximum au minimum) est réglée automatiquement en même temps que le niveau du volume. Le réglage « Activé » est utile pour écouter une bande sonore le soir à volume bas.

Réglages

Activé (On)	La dynamique s'ajuste automatiquement.
Désactivé (Off) (par défaut)	La dynamique n'est pas réglée automatiquement.

Si « Activé » est sélectionné, la dynamique se rétrécit lorsque le volume est faible et s'élargit lorsque le volume augmente.

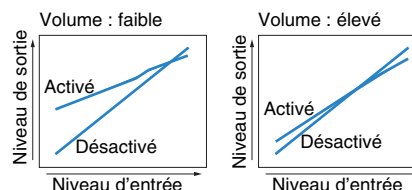

□ Enhancer (Enhancer)

Active/désactive le mode Compressed Music Enhancer (p.41).



- Ce réglage s'applique séparément à chaque source d'entrée.
- Vous pouvez également utiliser la touche ENHANCER de la télécommande pour activer ou désactiver le mode Compressed Music Enhancer (p.41).

Réglages

Désactivé (Off)	Désactive le mode Compressed Music Enhancer.
Activé (On)	Active le mode Compressed Music Enhancer.

Réglage par défaut

TUNER (DAB/FM), USB, (sources réseau): Activé (On)
Autres : Désactivé (Off)

■ Réglage volume (Volume Trim)

Règle précisément la différence de volume entre les sources d'entrée ou le volume du caisson de graves.

□ Réglage entrée (In.Trim)

Rectifie les différences de niveau du volume entre les sources d'entrée. Si vous êtes gêné par des différences de volume lors du changement des sources d'entrée, utilisez cette fonction pour les corriger.



- Ce réglage s'applique séparément à chaque source d'entrée.

Plage de réglage

-6,0 dB à +6,0 dB (incréments de 0,5 dB)

Réglage par défaut

0,0 dB

□ Réglage subwoofer (SW.Trim)

Affine le réglage du volume du caisson de graves.

Plage de réglage

-6,0 dB à +6,0 dB (incréments de 0,5 dB)

Réglage par défaut

0,0 dB

■ Sync. Lèvres (Lipsync)

Active/désactive le réglage configuré dans « Synchro » (p.77) du menu « Réglage ».



- Ce réglage s'applique séparément à chaque source d'entrée.

Réglages

Désactivé (Off)	Désactive le réglage de « Synchro ».
Activé (On)	Active le réglage de « Synchro ».

Réglage par défaut

AirPlay: Désactivé (Off)

Others: Activé (On)

■ Info. signal (Signal Info)

Affiche les informations relatives au signal vidéo/audio.

Choix

Format (FORMAT)	Format audio du signal d'entrée
CANAL (CHAN)	Nombre de voies de source dans le signal d'entrée (avant/surround/LFE) Par exemple, la mention « 3/2/0.1 » indique 3 voies avant, 2 voies d'ambiance et une voie LFE.
Échant. (SAMPL)	Nombre d'échantillons par seconde du signal numérique d'entrée
Débit (B RATE)	Quantité de données par seconde du signal à trains binaires d'entrée
Entrée (V IN)	Type et résolution du signal d'entrée vidéo numérique
Sortie (V OUT)	Type et résolution du signal de sortie vidéo numérique



- Pour afficher les informations sur l'afficheur de la face avant, appuyez sur les touches de curseur (Δ/∇) à plusieurs reprises.

■ Entrée audio (Audio In)

Combine la prise vidéo de la source d'entrée sélectionnée (HDMI 1–5 ou AV 1–2) avec une prise audio d'autres sources. Par exemple, utilisez cette fonction dans les cas suivants :

- Raccordement d'un appareil de lecture qui prend en charge la sortie vidéo HDMI, mais pas la sortie audio HDMI
- Raccordement d'un appareil de lecture qui dispose de prises vidéo à composantes et de prises stéréo analogiques (tel qu'une console de jeux)

Sources d'entrée

HDMI 1–5, AV 1–2

■ Procédure de configuration

(Pour une entrée audio via une prise optique numérique)

Sélectionnez « AV 1 » ou « AV 4 » et raccordez l'appareil aux prises audio correspondantes de l'unité à l'aide d'un câble optique numérique.

(Pour une entrée audio via une prise coaxiale numérique)

Sélectionnez « AV 2 » ou « AV 3 » et raccordez l'appareil aux prises audio correspondantes de l'unité à l'aide d'un câble coaxial numérique.

(Pour une entrée audio via des prises audio analogiques)

Sélectionnez « AV 5 », « AV 6 » ou « AUDIO » et raccordez l'appareil aux prises audio correspondantes de l'unité à l'aide d'un câble de broche stéréo.

■ Sortie vidéo (Video Out)

Permet de sélectionner la sortie vidéo avec le son de la radio.

Réglages

Désactivé (Off) (par défaut)	Ne restitue pas la vidéo.
HDMI 1–5, AV 1–6, V-AUX	Restitue l'entrée vidéo via les prises d'entrée vidéo correspondantes.

■ Verrouillage volume (Interlock)

Active/désactive les commandes de volume depuis iTunes ou l'iPod via AirPlay.

Réglages

Désactivé (Off)	Active/désactive les commandes de volume depuis iTunes ou l'iPod.
Limité (Ltd) (par défaut)	Active/désactive les commandes de volume depuis iTunes ou l'iPod dans la plage limitée (-80 dB à 0 dB et mise en sourdine).
Complet (Full)	Active/désactive les commandes de volume depuis iTunes ou l'iPod dans la plage complète (-80 dB à +16,5 dB et mise en sourdine).

CONFIGURATIONS

Configuration des diverses fonctions (menu Réglage)

Vous pouvez configurer les diverses fonctions de l'unité à l'aide du menu affiché sur l'écran du téléviseur.



- Les opérations sur l'écran TV ne sont disponibles que lorsque votre téléviseur est connecté à l'unité via un câble HDMI. Si ce n'est pas le cas, effectuez les opérations en consultant l'afficheur de la face avant.

- 1 Appuyez sur **SETUP**.
- 2 Utilisez les touches de curseur pour sélectionner un menu et appuyez sur **ENTER**.

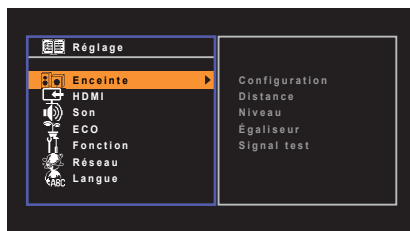

- 3 Utilisez les touches de curseur pour sélectionner un élément et appuyez sur **ENTER**.

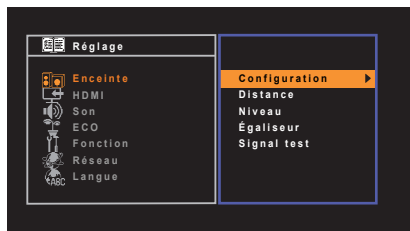

- Pour revenir à l'écran précédent pendant les opérations du menu, appuyez sur **RETURN**.

- 4 Utilisez les touches de curseur (<|/>) pour sélectionner un réglage et appuyez sur **ENTER**.
- 5 Pour quitter le menu, appuyez sur **SETUP**.

Éléments du menu Réglage

Menu	Élément	Fonction	Page	
Enceinte	Configuration	Subwoofer	Indique si un caisson de graves est raccordé ou non.	72
		Avant	Sélectionne la taille des enceintes avant.	72
		Centre	Choisit si une enceinte centrale est raccordée ou non ainsi que sa taille.	72
		Surround	Indique si des enceintes d'ambiance sont raccordées ou non ainsi que leur taille.	72
		Coupure	Règle la limite inférieure de la composante basse fréquence qui peut être restituée à partir d'enceintes dont la taille est réglée sur « Petite ».	73
		Phase SWFR	Règle la phase du caisson de graves.	73
		Extra graves	Règle les enceintes qui produisent les composantes basse fréquence de la voie avant.	73
	Distance	Règle la distance entre chaque enceinte et la position d'écoute.	74	
	Niveau	Règle le volume de chaque enceinte.	74	
	Égaliseur	Règle la tonalité à l'aide d'un égaliseur.	74	
Signal test	Active/désactive la sortie du signal test.	74		
HDMI	Configuration	Contrôle HDMI	Active/désactive le contrôle HDMI.	75
		Sortie Audio	Sélectionne un appareil de sortie audio.	75
		Attente Inchangé	Indique si les vidéos ou le son (entrée via des prises HDMI) sont restitués sur le téléviseur lorsque l'unité est en mode veille.	75
		Entrée audio TV	Sélectionne une prise d'entrée audio de l'unité à utiliser pour l'entrée audio TV.	75
		Synch. en veille	Choisit d'utiliser ou non le contrôle HDMI pour lier le comportement de veille du téléviseur et de l'unité.	76
		ARC	Active/désactive le mode ARC.	76
		SCENE	Active/désactive la fonction de lecture SCENE link.	76

Menu	Élément	Fonction	Page	
Son	Paramètre DSP	Mode CINEMA DSP 3D	Active/désactive le mode CINEMA DSP 3D.	76
		Panorama	Active/désactive l'effet d'élargissement du champ sonore avant.	76
		Ampleur centrale	Ajuste l'effet d'élargissement du champ sonore central.	77
		Dimension	Ajuste la différence de niveau entre les champs sonores d'ambiance et avant.	77
		Image centrale	Ajuste le niveau d'orientation central (effet d'élargissement) du champ sonore avant.	77
	Synchro	Sélection	Sélectionne la méthode de réglage du délai entre la sortie vidéo et audio.	77
		Réglage	Ajuste manuellement le délai entre la sortie vidéo et la sortie audio.	77
	Volume	Dynamique	Permet de sélectionner la méthode de réglage de la dynamique pour la lecture de trains binaires audio (signaux Dolby Digital et DTS).	78
		Volume maximum	Règle le volume maximum de sorte que le son ne soit pas trop assourdissant.	78
		Volume initial	Règle le volume initial pour quand ce récepteur est mis sous tension.	78
ECO	Veille automatique	Règle la durée préalable à la mise en veille automatique.	78	
	Mode ECO	Active/désactive le mode ECO (mode d'économie d'énergie).	79	
Fonction	Renommer entrée	Change le nom des sources d'entrée qui apparaissent sur l'afficheur de la face avant.	79	
	Éclairage	Règle la luminosité de l'afficheur de la face avant.	80	
	Protect. mém.	Évite la modification accidentelle des réglages.	80	
	DC OUT	Mode alim.	Sélectionne le mode d'alimentation via la prise DC OUT	80
	Information	Affiche les informations réseau sur l'unité.	81	
Réseau	Adresse IP	Configure les paramètres du réseau (tels que l'adresse IP).	81	
	Filtre adresse MAC	Définit le filtre Adresse MAC permettant de limiter l'accès à l'unité depuis d'autres périphériques réseau.	82	
	Contrôle DMC	Indique si un Digital Media Controller (DMC) compatible DLNA est autorisé à contrôler la lecture.	82	
	Veille du réseau	Indique si la fonction permettant de mettre l'unité sous tension depuis d'autres périphériques réseau est activée/désactivée.	82	
	Nom du réseau	Modifie le nom du réseau (nom de l'unité du réseau) affiché sur les autres périphériques réseau.	82	
	Mise à jour réseau	Met à jour le microprogramme via le réseau.	83	
Langue		Sélectionne une langue pour le menu affiché à l'écran.	83	

Enceinte

Configure manuellement les réglages d'enceinte.

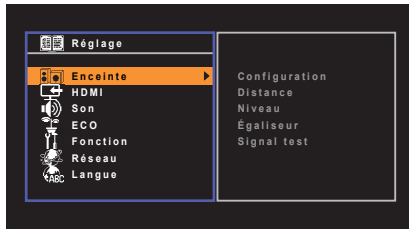

■ Configuration

Configure les caractéristiques de sortie des enceintes.



- Lorsque vous configurez la taille de l'enceinte, sélectionnez « Large » si le diamètre du caisson de graves de votre enceinte est de 16 cm ou plus ou « Petite » s'il est inférieur à 16 cm.

□ Subwoofer

Indique si un caisson de graves est raccordé ou non.

Réglages

Utiliser (par défaut)	Sélectionnez cette option lorsqu'un caisson de graves est raccordé. Le caisson de graves produit un son à partir de la voie LFE (effet de basses fréquences) et les composantes basse fréquence à partir d'autres voies.
Aucun	Sélectionnez cette option lorsqu'aucun caisson de graves n'est raccordé. Les enceintes avant produisent un son à partir de la voie LFE (effet de basses fréquences) et les composantes basse fréquence à partir d'autres voies.

□ Avant

Sélectionne la taille des enceintes avant.

Réglages

Petite (par défaut)	Sélectionnez cette option pour de petites enceintes. Le caisson de graves produit des composantes basse fréquence de voie avant (configurable dans « Coupure »).
Large	Sélectionnez cette option pour de grandes enceintes. Les enceintes avant produiront tous des appareils de fréquence de voie avant.



- « Avant » est automatiquement réglé sur « Large » lorsque « Subwoofer » est réglé sur « Aucun ».

□ Centre

Choisit si une enceinte centrale est raccordée ou non ainsi que sa taille.

Réglages

Petite (par défaut)	Sélectionnez cette option pour de petites enceintes. Le caisson de graves ou les enceintes avant produisent des composantes basse fréquence de voie centrale (configurable dans « Coupure »).
Large	Sélectionnez cette option pour de grandes enceintes. L'enceinte centrale produit toutes les composantes de fréquence de voie centrale.
Aucune	Sélectionnez cette option si aucune enceinte centrale n'est raccordée. Les enceintes avant produiront un son de voie centrale.

□ Surround

Indique si des enceintes d'ambiance sont raccordées ou non ainsi que leur taille.

Réglages

Petite (par défaut)	Sélectionnez cette option pour de petites enceintes. Le caisson de graves ou les enceintes avant produisent des composantes basse fréquence de voie d'ambiance (configurable dans « Coupure »).
Large	Sélectionnez cette option pour de grandes enceintes. Les enceintes d'ambiance produisent toutes les composantes de fréquence de voie d'ambiance.
Aucune	Sélectionnez cette option si aucune enceinte surround n'est raccordée. Les enceintes avant produisent des signaux audio de voie d'ambiance. Le mode Virtual CINEMA DSP fonctionne lorsque vous sélectionnez un programme sonore.

❑ Coupure

Règle la limite inférieure des composantes basse fréquence qui peuvent être restituées à partir d'une enceinte dont la taille est réglée sur « Petite ». Le caisson de graves ou les enceintes avant produisent un son de fréquence inférieur à la valeur spécifiée.

Réglages

40 Hz, 60 Hz, 80 Hz (par défaut), 90 Hz, 100 Hz, 110 Hz, 120 Hz, 160 Hz, 200 Hz



- Si le volume et la fréquence de coupure sont réglables sur votre caisson de graves, réglez le volume à la moitié et la fréquence de coupure au maximum.

❑ Phase SWFR

Règle la phase du caisson de graves. Lorsque les basses manquent de puissance ou de netteté, changez la phase du caisson de graves.

Réglages

Normal (par défaut)	N'inverse pas la phase du caisson de graves.
---------------------	--

Inverse	Inverse la phase du caisson de graves.
---------	--

❑ Extra graves

Règle les enceintes qui produisent les composantes basse fréquence de la voie avant.

Réglages

Désactivé (par défaut)	Seuls les enceintes avant produisent les composantes basse fréquence de la voie avant.
------------------------	--

Activé	Le caisson de graves et les enceintes avant produisent les composantes basse fréquence de voie avant.
--------	---



- Ce réglage est disponible lorsque l'option « Subwoofer » est réglée sur « Aucun » ou lorsque l'option « Avant » est réglée sur « Petite ».

■ Distance

Règle la distance entre chaque enceinte et la position d'écoute de sorte que les sons provenant des enceintes atteignent la position d'écoute en même temps. Tout d'abord, sélectionnez l'unité de distance (« Mètre » ou « Pied »).

Choix

Avant G, Avant D, Centre, Surround G, Surround D, Subwoofer

Plage de réglage

0,30 m à 24,00 m (1,0 ft à 80,0 ft), *incréments de 0,05 m (0,2 ft)

Réglage par défaut

Avant G, Avant D, Subwoofer: 3,00 m (10,0 ft)

Centre: 2,60 m (8,6 ft)

Autres : 2,40 m (8,0 ft)

■ Niveau

Règle le volume de chaque enceinte.

Choix

Avant G, Avant D, Centre, Surround G, Surround D, Subwoofer

Plage de réglage

-10,0 dB à +10,0 dB (incréments de 0,5 dB)

Réglage par défaut

Avant G, Avant D, Subwoofer: 0,0 dB

Autres : -1,0 dB



- Les tonalités d'essai vous permettent de procéder à un réglage et de vérifier son effet.

■ Égaliseur

Règle la tonalité à l'aide d'un égaliseur.

□ Sélection EQ

Sélectionne le type d'égaliseur à utiliser.

Réglages

PEQ	Applique les valeurs de l'égaliseur paramétrique obtenues suite à l'opération de mesure YPAO (p.30).
GEQ (par défaut)	Sélectionnez cette option si vous souhaitez régler manuellement l'égaliseur. Pour plus d'informations, reportez-vous à la section relative au réglage manuel de l'égaliseur.
Désactivé	N'utilise pas l'égaliseur.



- L'option « PEQ » est disponible uniquement lorsque la mesure YPAO a été effectuée (p.30).
- Les tonalités d'essai vous permettent de procéder à un réglage et de vérifier son effet.

■ Réglage manuel de l'égaliseur

- 1 Réglez « Sélection EQ » sur « GEQ ».
- 2 Utilisez les touches de curseur (Δ/∇) pour sélectionner « Canal » et les touches de curseur (\langle/\rangle) pour sélectionner la voie d'enceinte souhaitée.
- 3 Utilisez les touches de curseur (Δ/∇) pour sélectionner la bande (fréquence) et les touches de curseur (\langle/\rangle) pour régler le gain.

Plage de réglage

-6,0 dB à +6,0 dB

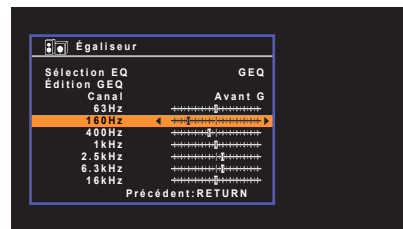

- 4 Pour quitter le menu, appuyez sur SETUP.

■ Signal test

Active/désactive la sortie du signal test. La sortie de la tonalité d'essai vous permet de régler l'équilibre des enceintes ou l'égaliseur tout en confirmant l'effet.

Réglages

Désactivé (par défaut)	Ne génère pas de sortie des tonalités d'essai.
Activé	Effectue automatiquement une sortie des signaux test lorsque vous réglez l'équilibre des enceintes ou l'égaliseur.

HDMI

Configure les réglages HDMI.

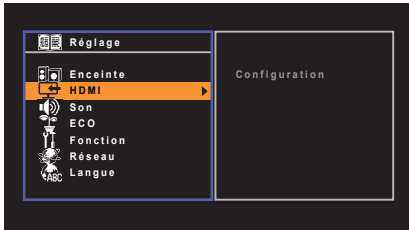

■ Configuration

□ Contrôle HDMI

Active/désactive le contrôle HDMI (p.101).

Réglages

Désactivé (par défaut)	Désactive le contrôle HDMI.
Activé	Active le contrôle HDMI. Configurez les réglages des options « Entrée audio TV », « Synch. en veille », « ARC » et « SCENE ».



- Pour utiliser le contrôle HDMI, vous devez procéder au réglage de la liaison du contrôle HDMI (p.101) après avoir raccordé les appareils compatibles avec le contrôle HDMI.

□ Sortie Audio

Sélectionne un appareil de sortie audio.



- Ce réglage n'est disponible que lorsque « Contrôle HDMI » est réglé sur « Désactivé ».

Amplificateur

Active/désactive la sortie audio des enceintes raccordées à l'unité.

Réglages

Désactivé	Désactive la sortie audio des enceintes.
Activé (par défaut)	Active la sortie audio des enceintes.

HDMI OUT (TV)

Active/désactive la sortie audio d'un téléviseur raccordé à la prise HDMI OUT.

Réglages

Désactivé (par défaut)	Désactive la sortie audio du téléviseur.
Activé	Active la sortie audio du téléviseur.

□ Attente Inchangé

Indique si les vidéos ou le son (entrée via des prises HDMI) sont restitués sur le téléviseur lorsque l'unité est en mode veille. Si cette fonction est réglée sur « Activé » vous pouvez utiliser les touches de sélection d'entrée (HDMI 1 à 5) pour sélectionner une entrée HDMI même lorsque l'unité se trouve en mode veille (témoin de veille clignotant sur l'unité).

Réglages

Désactivé (par défaut)	Ne transmet pas de signaux vidéo/audio au téléviseur.
Activé	Transmet des signaux vidéo/audio au téléviseur. (L'unité consomme plus d'électricité que lorsque l'option « Désactivé » est sélectionnée.)



- Ce réglage n'est disponible que lorsque « Contrôle HDMI » est réglé sur « Désactivé ».

□ Entrée audio TV

Sélectionne une prise d'entrée audio de l'unité à utiliser pour l'entrée audio TV lorsque « Contrôle HDMI » est réglé sur « Activé ». La source d'entrée de l'unité bascule automatiquement sur Audio TV lorsque l'entrée TV est basculée sur son syntoniseur intégré.

Réglages

AV 1-6, AUDIO

Réglage par défaut

AV 4



- Lorsque le mode ARC est utilisé pour transmettre des signaux audio TV sur l'unité, vous ne pouvez pas utiliser les prises d'entrée sélectionnées pour raccorder un appareil externe car l'entrée est utilisée pour l'entrée audio TV.

❑ Synch. en veille

Choisit d'utiliser ou non le contrôle HDMI pour lier le comportement de veille du téléviseur et de l'unité lorsque « Contrôle HDMI » est réglé sur « Activé ».

Réglages

Désactivé	Ne règle pas l'unité en mode veille suite à la mise hors tension du téléviseur.
Activé	Règle l'unité en mode veille suite à la mise hors tension du téléviseur.
Auto (par défaut)	Règle l'unité en mode veille suite à la mise hors tension du téléviseur uniquement lorsque l'unité reçoit des signaux audio TV ou HDMI.

❑ ARC

Active/désactive le mode ARC (p.17) lorsque « Contrôle HDMI » est réglé sur « Activé ».

Réglages

Désactivé	Désactive ARC.
Activé (par défaut)	Active ARC.



- Normalement, vous n'avez pas à modifier ce réglage. En cas de bruits provenant des enceintes raccordées à l'unité (si les signaux audio TV émis via ARC ne sont pas pris en charge par cette dernière), réglez « ARC » sur « Désactivé » et utilisez les enceintes du téléviseur.

❑ SCENE

Active/désactive la lecture SCENE link lorsque « Contrôle HDMI » est réglé sur « Activé ». Lorsque la fonction de lecture SCENE link est activée, les appareils compatibles avec le contrôle HDMI raccordés à l'unité via HDMI fonctionnent automatiquement comme indiqué ci-après, conjointement avec une sélection de scène.

- Téléviseur : mise sous tension et affichage du signal vidéo de l'appareil de lecture.
- Appareil de lecture : démarrage de la lecture.

Choix (touches SCENE)

BD/DVD, TV, NET, RADIO

Réglages

Désactivé	Désactive la fonction de lecture SCENE pour la touche SCENE sélectionnée.
Activé	Active la fonction de lecture SCENE pour la touche SCENE sélectionnée.

Réglage par défaut

BD/DVD, TV: Activé
NET, RADIO: Désactivé



- La lecture SCENE link peut ne pas fonctionner correctement en raison d'incompatibilités entre les appareils. Nous vous conseillons d'utiliser un téléviseur et des appareils de lecture du même fabricant afin que le contrôle HDMI fonctionne de façon optimale.

Son

Configure les réglages de sortie audio.

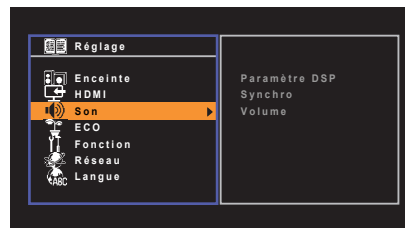

■ Paramètre DSP

Configure les réglages du décodeur d'ambiance.

❑ Mode CINEMA DSP 3D

Active/désactive le mode CINEMA DSP 3D (p.39). Si cette fonction est réglée sur « Activé », CINEMA DSP 3D fonctionne avec les programmes sélectionnés (sauf 2ch Stereo et 5ch Stereo).

Réglages

Désactivé	Désactive le mode CINEMA DSP 3D.
Activé (par défaut)	Active le mode CINEMA DSP 3D.

❑ Panorama

Active/désactive l'effet d'élargissement du champ sonore avant. Lorsque cette fonction est activée, vous pouvez envelopper les sons des voies avant droite/gauche autour du champ et générer un champ sonore spacieux en combinaison avec le champ sonore d'ambiance. Ce réglage ne s'applique que lorsque « DPLII Music » est sélectionné.

Réglages

Désactivé (par défaut)	Désactive l'effet d'élargissement du champ sonore avant.
Activé	Active l'effet d'élargissement du champ sonore avant.

❑ Ampleur centrale

Ajuste l'effet d'élargissement du champ sonore central. Niveau supérieur pour améliorer l'effet d'élargissement et inférieur pour le réduire (plus proche du centre). Ce réglage ne s'applique que lorsque «  PLII Music » est sélectionné.

Plage de réglage

0 à 7

Réglage par défaut

3

❑ Dimension

Ajuste la différence de niveau entre les champs sonores d'ambiance et avant. Supérieur pour renforcer le champ sonore avant et inférieur pour renforcer le champ sonore d'ambiance. Ce réglage ne s'applique que lorsque «  PLII Music » ou est sélectionné.

Plage de réglage

-3 à +3

Réglage par défaut

0

❑ Image centrale

Ajuste le niveau d'orientation central (effet d'élargissement) du champ sonore avant. Supérieur pour renforcer le niveau d'orientation central (moins d'effet d'élargissement) et inférieur pour l'affaiblir (plus d'effet d'élargissement). Ce réglage ne s'applique que lorsque « Neo:6 Music » est sélectionné.

Plage de réglage

0,0 à 1,0

Réglage par défaut

0.3

■ Synchro

Ajuste le délai entre la sortie vidéo et la sortie audio.



- Vous pouvez activer/désactiver la fonction Synchronisation Lèvres des sources d'entrée au niveau de l'option « Sync. Lèvres » (p.67) du menu « Option ».

❑ Sélection

Sélectionne la méthode de réglage du délai entre la sortie vidéo et audio.

Plage de réglage

Manuel	Sélectionnez cette option si vous souhaitez régler manuellement le délai entre la sortie vidéo et la sortie audio. Réglez la synchronisation des signaux de sortie audio dans « Réglage ».
Auto (par défaut)	Ajuste le délai entre la sortie vidéo et la sortie audio lorsqu'un téléviseur prenant en charge une fonction Synchronisation Lèvres automatique est raccordé à l'unité via HDMI. Si nécessaire, vous pouvez effectuer un réglage précis de la synchronisation des signaux audio de sortie dans « Réglage ».



- L'option « Sélection » est réglée automatiquement sur « Manuel » en fonction du téléviseur raccordé à l'unité.

❑ Réglage

Permet de régler manuellement le délai entre la sortie vidéo et la sortie audio lorsque « Sélection » est réglé sur « Manuel ». Vous pouvez effectuer un réglage précis de la synchronisation des signaux audio de sortie lorsque « Sélection » est réglé sur « Auto ».

Plage de réglage

0 ms à 250 ms (incréments de 1 ms)

Réglage par défaut

0 ms

■ Volume

Permet de configurer les réglages du volume.

□ Dynamique

Permet de sélectionner la méthode de réglage de la dynamique pour la lecture de trains binaires audio (signaux Dolby Digital et DTS).

Réglages

Max (par défaut)	Produit un son sans réglage de la plage dynamique.
Std	Optimise la plage dynamique pour une utilisation normale à la maison.
Min/Auto	Règle la dynamique pour obtenir un son clair, y compris la nuit ou à faibles volumes. Lors de la lecture de signaux Dolby TrueHD, la dynamique est réglée automatiquement sur la base des informations de signal d'entrée.

□ Volume maximum

Règle le volume maximum de sorte que le son ne soit pas trop assourdissant.

Plage de réglage

-30,0 dB à +15,0 dB (incréments de 5,0 dB), +16,5 dB

Réglage par défaut

+16,5 dB

□ Volume initial

Règle le volume initial, à la mise sous tension du récepteur.

Réglages

Désactivé (par défaut)	Définit le niveau du volume au niveau où l'unité se trouvait avant sa dernière mise en veille.
Silencieux	Règle l'unité afin que le son soit mis en sourdine.
-80,0 dB à +16,5 dB (incréments de 0,5 dB)	Règle le niveau du volume au niveau spécifié.

ECO

Configure les réglages de l'alimentation.

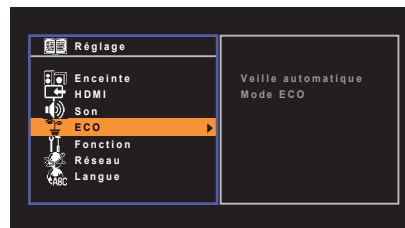

■ Veille automatique

Règle la durée préalable à la mise en veille automatique. Si vous ne faites pas fonctionner l'unité pendant la durée spécifiée, elle passe automatiquement en mode veille.

Réglages

Désactivé	Ne règle pas automatiquement l'unité en mode veille.
2 heures, 4 heures, 8 heures, 12 heures	Règle l'unité en mode veille lorsque vous ne l'avez pas utilisée pendant la durée spécifiée. Par exemple, lorsque « 2 heures » est sélectionné, l'unité passe en mode veille après 2 heures de non-utilisation.

Réglage par défaut

Modèles pour le Royaume-Uni et l'Europe : 8 heures

Autres modèles : Désactivé



- Juste avant que l'unité ne passe en mode veille, le message « AutoPowerStdby » s'affiche et un compte à rebours démarre sur l'afficheur de la face avant.

Mode ECO

Active/désactive le mode ECO (économie d'énergie).

Lorsque le mode eco est activé, vous pouvez réduire la consommation d'énergie de l'unité.

Réglages

Désactivé (par défaut)	Désactive le mode ECO.
Activé	Active le mode ECO.



- Veillez à appuyer sur ENTER pour redémarrer l'unité après la sélection d'un réglage. Le nouveau réglage est effectif après le redémarrage de l'unité.
- Lorsque l'option « Mode ECO » est réglée sur « Activé », l'afficheur de la face avant peut s'éteindre.
- Si vous voulez augmenter le volume du son, réglez « Mode ECO » sur « Désactivé ».

Fonction

Configure les fonctions qui permettent d'utiliser plus facilement l'unité.

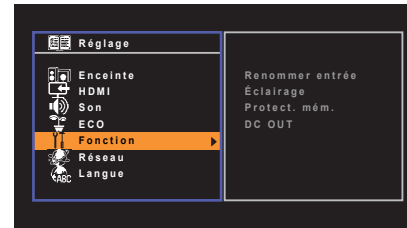

Renommer entrée

Change le nom des sources d'entrée qui apparaissent sur l'afficheur de la face avant.

Sources d'entrée

HDMI 1-5, AV 1-6, AUDIO, USB, V-AUX

Procédure

- 1 Utilisez les touches de curseur (Δ/∇) pour sélectionner une source d'entrée à renommer et appuyez sur ENTER.



- Pour sélectionner un nom parmi les présélections, utilisez les touches de curseur (Δ/∇) pour sélectionner une source d'entrée et les touches de curseur (\langle/\rangle) pour sélectionner un nom prédéfini.

- 2 Utilisez les touches de curseur (\langle/\rangle) pour sélectionner le caractère à modifier et les touches de curseur (Δ/∇) pour le modifier.



- 3 Appuyez sur ENTER pour confirmer le nouveau nom.



- Appuyez sur RETURN pour annuler la saisie.

4 Pour modifier le nom d'une autre source d'entrée, recommencez les étapes 1 à 3.

5 Pour quitter le menu, appuyez sur **SETUP**.

■ Éclairage

Règle la luminosité de l'afficheur de la face avant.

Plage de réglage

-4 à 0 (supérieur pour une luminosité plus forte)

Réglage par défaut

0



- L'afficheur de la face avant peut s'éteindre si l'option « Mode ECO » (p.79) est réglée sur « Activé ».

■ Protect. mém.

Évite la modification accidentelle des réglages.

Réglages

Désactivé (par défaut)	Ne protège pas les réglages.
Activé	Protège les réglages jusqu'à ce que « Désactivé » soit sélectionné.



- Lorsque l'option « Protect. mém. » est réglée sur « Activé », l'icône de verrouillage (🔒) s'affiche sur l'écran de menu.

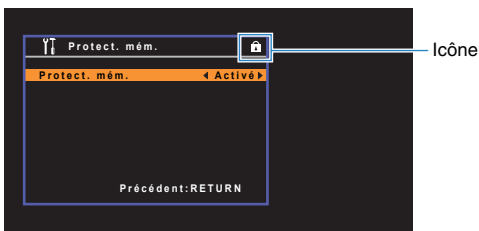

■ DC OUT

Configure les réglages de la prise DC OUT.

☐ Mode alim.

Sélectionne le mode d'alimentation de l'accessoire AV Yamaha connecté à la prise DC OUT.

Réglages

En continu (par défaut)	Alimente l'appareil externe via la prise DC OUT en continu, que l'unité soit allumée ou en mode veille.
Alim. Sync	Alimente l'appareil externe via la prise DC OUT uniquement lorsque l'unité est allumée.

Réseau

Configure les réglages de réseau.



■ Information

Affiche les informations réseau sur l'unité.

Statut	État du raccordement de la prise NETWORK
Adresse MAC	Adresse MAC
Adresse IP	Adresse IP
Masque sous réseau	Masque sous réseau
Passerelle déf.	Adresse IP de la passerelle par défaut
Serveur DNS (P)	Adresse IP du serveur DNS primaire
Serveur DNS (S)	Adresse IP du serveur DNS secondaire
vTuner ID	ID de la radio Internet (vTuner)

■ Adresse IP

Configure les paramètres du réseau (tels que l'adresse IP).

□ DHCP

Choisir d'utiliser ou non un serveur DHCP.

Réglages

Désactivé	N'utilise pas un serveur DHCP. Configurez manuellement les paramètres réseau. Pour plus d'informations, reportez-vous à la section « Réglage manuel des paramètres réseau ».
Activé (par défaut)	Un serveur DHCP permet d'obtenir automatiquement les paramètres réseau de l'unité (tels que l'adresse IP).

■ Réglage manuel des paramètres réseau

- 1 Réglez « DHCP » sur « Désactivé ».
- 2 Utilisez les touches de curseur (Δ/∇) pour sélectionner un type de paramètre.

Adresse IP	Spécifie une adresse IP.
Masque sous réseau	Spécifie un masque sous réseau.
Passerelle par défaut	Spécifie l'adresse IP de la passerelle par défaut.
Serveur DNS (P)	Spécifie l'adresse IP du serveur DNS primaire.
Serveur DNS (S)	Spécifie l'adresse IP du serveur DNS secondaire.

- 3 Utilisez les touches de curseur (\leftarrow/\rightarrow) pour sélectionner le caractère à modifier et (Δ/∇) pour sélectionner une valeur.
- 4 Pour quitter le menu, appuyez sur SETUP.

■ Filtre adresse MAC

Définit le filtre Adresse MAC permettant de limiter l'accès à l'unité depuis d'autres périphériques réseau.

□ Filtre

Active/désactive le filtre adresse MAC.

Réglages

Désactivé (par défaut)	Désactive le filtre adresse MAC.
Activé	Active le filtre adresse MAC. Dans « Adresse MAC1-10 », indiquez les adresses MAC des périphériques réseau autorisés à accéder à l'unité.

□ Adresse MAC1-10

Indique les adresses MAC (jusqu'à 10) des périphériques réseau dont l'accès à l'unité est autorisé si l'option « Filtre » est réglée sur « Activé ».

■ Procédure

- 1 Utilisez les touches de curseur (Δ/∇) pour sélectionner un numéro d'adresse MAC (1 à 10).
- 2 Utilisez les touches de curseur (\leftarrow/\rightarrow) pour sélectionner le caractère à modifier et (Δ/∇) pour sélectionner une valeur.
- 3 Pour quitter le menu, appuyez sur SETUP.

■ Contrôle DMC

Indique si un Digital Media Controller (DMC) compatible DLNA est autorisé à contrôler la lecture.

Réglages

Invalider	Ne permet pas aux DMC de contrôler la lecture.
Valider (par défaut)	Permet aux DMC de contrôler la lecture.



- Un Digital Media Controller (DMC) est un périphérique pouvant contrôler d'autres périphériques réseau. Lorsque cette fonction est activée, vous pouvez contrôler la lecture de l'unité depuis des DMC (tels que Windows Media Player 12) se trouvant sur le même réseau.

■ Veille du réseau

Indique si l'unité peut être mise sous tension depuis d'autres périphériques réseau (veille du réseau).

Réglages

Désactivé (par défaut)	Désactive la fonction de veille du réseau.
Activé	Active la fonction de veille du réseau. (L'unité consomme plus d'électricité que lorsque l'option « Désactivé » est sélectionnée.)

■ Nom du réseau

Modifie le nom du réseau (nom de l'unité du réseau) affiché sur les autres périphériques réseau.

■ Procédure

- 1 Appuyez sur ENTER accéder à l'écran de modification du nom.
- 2 Utilisez les touches de curseur (\leftarrow/\rightarrow) pour sélectionner le caractère à modifier et les touches de curseur (Δ/∇) pour le modifier.

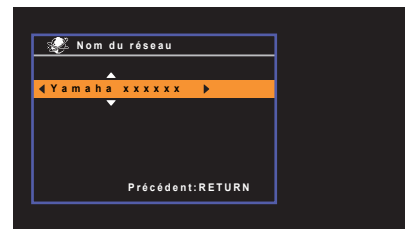

- 3 Appuyez sur ENTER pour confirmer le nouveau nom.
- 4 Pour quitter le menu, appuyez sur SETUP.

■ Mise à jour réseau

Met à jour le microprogramme via le réseau.

❑ Exéc. mise à jour

Lance le processus de mise à jour du microprogramme de l'unité. Pour plus d'informations, reportez-vous à la section « Mise à jour du microprogramme de l'unité via le réseau » (p.89).

❑ Vers. Microprog.

Affiche la version du microprogramme installée sur l'unité.

❑ ID système

Affiche le numéro d'ID du système.

Langue

Sélectionne une langue pour le menu affiché à l'écran.



Réglages

English (par défaut)	Anglais
日本語	Japanese
Français	Français
Deutsch	Allemand
Español	Espagnol
Русский	Russe
Italiano	Italian
中文	Chinois





- Les caractères japonais et chinois utilisés dans les informations sur le contenu (comme les titres de morceaux) ne peuvent pas être affichés.
- Les informations affichées sur la face avant sont exclusivement présentées en anglais.

Configuration des paramètres du système (menu ADVANCED SETUP)

Configurez les paramètres du système de l'unité à l'aide de l'afficheur de la face avant.

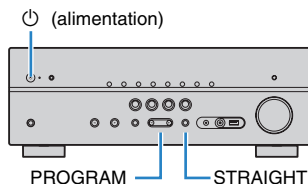
- 1 **Faites passer l'unité en mode veille.**
- 2 **Tout en appuyant STRAIGHT sur le panneau avant et en maintenant cette pression, appuyez sur  (alimentation).**



- 3 **Appuyez sur PROGRAM pour sélectionner un élément.**
- 4 **Appuyez sur STRAIGHT pour sélectionner un réglage.**
- 5 **Appuyez sur  (alimentation) pour faire basculer l'unité en mode veille et remettez-la sous tension.**
Les nouveaux réglages prennent effet.

Éléments de menu ADVANCED SETUP

Élément	Fonction	Page
REMOTE ID	Sélectionne le code de télécommande de l'unité.	84
TV FORMAT	Modifie le type de signal vidéo de la sortie HDMI.	84
INIT	Restaure les réglages par défaut.	85
UPDATE	Met à jour le microprogramme.	85
VERSION	Vérifie la version du microprogramme actuellement installé sur l'unité.	85

Sélection du code de la télécommande (REMOTE ID)

REMOTE ID • • ID1

Modifiez le code de télécommande de l'unité de sorte qu'il corresponde au code de la télécommande (par défaut : ID1). Lors de l'utilisation de plusieurs récepteurs AV Yamaha, vous pouvez régler chaque télécommande avec un seul ID de commande pour leur récepteur correspondant.

Réglages

ID1 (par défaut), ID2

■ Changement du code de la télécommande

- 1 **Pour sélectionner ID1, maintenez enfoncée la touche de curseur (<), et appuyez sur la touche SCENE (BD/DVD) pendant au moins 3 secondes.**
Pour sélectionner ID2, maintenez enfoncée la touche de curseur (<) et appuyez sur la touche SCENE (TV) pendant au moins 3 secondes.



- Les codes de télécommande enregistrés (p.86) ne sont pas effacés même si vous modifiez le code de la télécommande.

Modification du type de signal vidéo (TV FORMAT)

TV FORMAT • • PAL

Basculez le type de signal vidéo de la sortie HDMI de sorte qu'il corresponde au format de votre téléviseur.

Puisque l'unité sélectionne automatiquement le type de signal vidéo afin qu'il corresponde au téléviseur, il est inutile de modifier ce réglage. Modifiez ce réglage uniquement lorsque les images de l'écran du téléviseur ne s'affichent pas correctement.

Réglages

NTSC, PAL (par défaut)

Restauration des réglages par défaut (INIT)



Restaure les réglages par défaut de l'unité.

Choix

ALL	Restaure les réglages par défaut de l'unité.
CANCEL	Ne procède pas à l'initialisation.

Mise à jour du microprogramme (UPDATE)



De nouveaux microprogrammes proposant des fonctions supplémentaires ou des améliorations du produit seront publiés le cas échéant. Les mises à jour peuvent être téléchargées à partir de notre site Web. Si l'unité est connectée à Internet, vous pouvez télécharger le microprogramme via le réseau. Pour plus d'informations, reportez-vous aux informations fournies avec les mises à jour.

■ Procédure de mise à jour du microprogramme

N'effectuez pas cette procédure à moins que la mise à jour du microprogramme soit nécessaire. Veuillez également à lire les informations fournies avec les mises à jour avant de mettre le microprogramme à jour.

- 1 Appuyez à plusieurs reprises sur **STRAIGHT** pour sélectionner « **USB** » ou « **NETWORK** » et appuyez sur **INFO** pour lancer la mise à jour du microprogramme.

Choix

USB	Mettez à jour le microprogramme à l'aide d'un dispositif de stockage USB.
NETWORK	Mettez à jour le microprogramme via le réseau.



- Si l'unité détecte un microprogramme plus récent sur le réseau, l'icône représentant une enveloppe (✉) s'affiche sur l'écran « Mise à jour réseau ». Dans ce cas, vous pouvez également mettre à jour le microprogramme de l'unité en suivant la procédure indiquée dans la section « Mise à jour du microprogramme de l'unité via le réseau » (p.89).

Vérification de la version du microprogramme (VERSION)



Vérifiez la version du microprogramme actuellement installé sur l'unité.



- Vous pouvez également vérifier la version du microprogramme grâce à l'option « Mise à jour réseau » (p.83) du menu « Réglage ».
- L'affichage de la version du microprogramme peut prendre un certain temps.



Commande d'appareils externes avec la télécommande

Vous pouvez utiliser la télécommande de l'unité pour contrôler les appareils externes de type lecteurs de BD/DVD si vous avez enregistré le code de télécommande de l'appareil externe.



- Il est impossible de commander un appareil externe non équipé d'un détecteur de télécommande.
- Vérifiez que le code de la télécommande de l'appareil externe est réglé sur « ID1 ». Si aucun autre ID n'est sélectionné, les opérations commandées par la télécommande risquent de ne pas fonctionner correctement.
- Le retrait des piles de la télécommande pendant plus de 2 minutes, peut entraîner l'effacement des codes enregistrés. Dans ce cas, insérez de nouvelles piles et enregistrez de nouveau les codes.



- Dans les réglages par défaut de l'unité, le code de l'amplificateur (Yamaha : 5098) est attribué à toutes les touches de sélection d'entrée. Ce réglage permet également de contrôler les appareils compatibles avec le contrôle HDMI raccordés à l'unité à l'aide de la télécommande. Cette fonction peut ne pas fonctionner en fonction de ce qui est spécifié sur l'appareil externe.

Enregistrement du code de télécommande pour un téléviseur

Vous pouvez utiliser la télécommande de l'unité pour faire fonctionner un téléviseur si vous avez enregistré son code.



- Vous pouvez aussi attribuer le code de la télécommande du téléviseur aux touches de sélection d'entrée de l'unité (p.87). Cela vous permet d'utiliser les touches de curseur ou les touches numériques pour faire fonctionner le téléviseur (cette fonction peut ne pas être disponible sur certains modèles de téléviseur).

1 Utilisez la fonction « Recherche de code de télécommande » du CD-ROM pour rechercher le code de la télécommande du téléviseur.



- En présence de plusieurs codes, enregistrez le premier de la liste. S'il ne fonctionne pas, essayez les autres codes.

2 Appuyez sur CODE SET à l'aide d'un objet pointu, comme une mine de crayon.

SOURCE/RECEIVER clignote deux fois.

Effectuez chacune des étapes suivantes en 1 minute. Sinon, le réglage sera annulé. Dans ce cas, répétez la procédure depuis l'étape 2.

3 Appuyez sur TV ⏻.

4 Utilisez les touches numériques pour entrer le code de télécommande à 4 chiffres.

SOURCE/RECEIVER clignote deux fois, dès que le code est enregistré.

Il clignote 6 fois en cas d'échec de l'enregistrement. Répétez la procédure depuis l'étape 2.

■ Commande du téléviseur

Une fois le code de télécommande associé à votre téléviseur enregistré, vous pouvez le commander à l'aide des touches d'opération du téléviseur quelle que soit la source d'entrée sélectionnée sur l'unité.

Touches d'opération du téléviseur	INPUT	Bascule entre les entrées vidéo du téléviseur.
	MUTE	Met en sourdine les signaux audio du téléviseur.
	TV VOL	Règle le volume du téléviseur.
	TV CH	Bascule entre les chaînes du téléviseur
	TV ⏻	Met le téléviseur sous/hors tension.

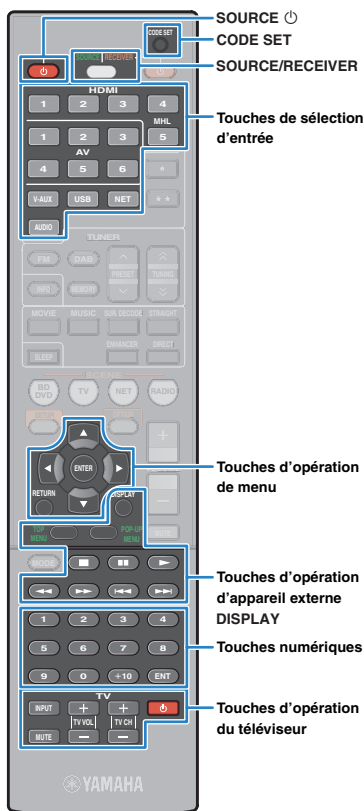

Enregistrement des codes de télécommande pour des appareils de lecture

Vous pouvez utiliser la télécommande de l'unité pour faire fonctionner des appareils de lecture si vous avez enregistré leur code. Vous pouvez également utiliser les touches de sélection d'entrée auxquelles des codes de télécommande sont attribués pour changer les appareils de lecture contrôlés par la télécommande.



- Si vous attribuez le code de télécommande d'un appareil externe à la touche (★ ou ★★), vous pouvez contrôler l'appareil à l'aide de la télécommande sans avoir à modifier la source d'entrée.

1 Utilisez la fonction « Recherche de code de télécommande » du CD-ROM pour rechercher le code de la télécommande de l'appareil de lecture.



- En présence de plusieurs codes, enregistrez le premier de la liste. S'il ne fonctionne pas, essayez les autres codes.

2 Appuyez sur CODE SET à l'aide d'un objet pointu, comme une mine de crayon. SOURCE/RECEIVER clignote deux fois.

SOURCE/RECEIVER clignote deux fois.

Effectuez chacune des étapes suivantes en 1 minute. Sinon, le réglage sera annulé. Dans ce cas, répétez la procédure depuis l'étape 2.

3 Appuyez sur la touche de sélection d'entrée.

Par exemple, appuyez sur HDMI 1 pour définir le code de télécommande de l'appareil de lecture raccordé à la prise HDMI 1.

4 Utilisez les touches numériques pour entrer le code de télécommande à 4 chiffres.

SOURCE/RECEIVER clignote deux fois, dès que le code est enregistré.

Il clignote 6 fois en cas d'échec de l'enregistrement. Répétez la procédure depuis l'étape 2.



- Pour plus d'informations sur la manière d'attribuer un code de télécommande à une touche SCENE, reportez-vous à la section « Configuration des attributions de scène » (p.35).

■ Commande d'un appareil de lecture

Une fois le code de télécommande associé à votre appareil de lecture enregistré, vous pouvez le commander à l'aide des touches suivantes après avoir sélectionné la source d'entrée ou la scène.



- Appuyez sur SOURCE/RECEIVER pour changer l'appareil (unité ou appareil externe) commandé par les touches d'opération de menu, la touche DISPLAY et les touches numériques. Vous pouvez utiliser l'unité lorsque SOURCE/RECEIVER est orange et un appareil externe lorsque SOURCE/RECEIVER est verte. Par exemple, si vous enregistrez le code de télécommande de votre lecteur BD/DVD sur HDMI1, vous pourrez contrôler l'unité lorsque SOURCE/RECEIVER s'allume en orange et le lecteur BD/DVD lorsque SOURCE/RECEIVER s'allume en vert.

SOURCE		Met l'appareil de lecture sous et hors tension.
Touches d'opération de menu	Touches de curseur	Permettent de sélectionner une option.
	ENTER	Confirme un élément sélectionné.
	RETURN	Revient à l'écran précédent.
DISPLAY		Change les informations présentées sur l'afficheur.
	TOP MENU	Affiche le menu supérieur.
	POP-UP MENU	Affiche le menu contextuel.
		Arrête la lecture.
Touches d'opération d'appareil externe		Arrête temporairement la lecture.
		Démarre la lecture de la vidéo ou du morceau sélectionné.
		Effectue une recherche vers l'arrière/vers l'avant (avec la touche correspondante maintenue enfoncée).
		Permet d'avancer ou de reculer rapidement.
Touches numériques		Permettent d'entrer des valeurs numériques.
Touches d'opération du téléviseur		Permettent de commander le téléviseur (p.86).



- Ces touches fonctionnent uniquement si votre appareil de lecture dispose de la fonction correspondante et s'il peut être contrôlé au moyen d'une télécommande infrarouge.



Réinitialisation des codes de télécommande

Vous pouvez réinitialiser le code de télécommande attribué à chaque touche de sélection d'entrée.

1 Appuyez sur CODE SET à l'aide d'un objet pointu, comme une mine de crayon.

SOURCE/RECEIVER clignote deux fois.

Effectuez chacune des étapes suivantes en 1 minute. Sinon, le réglage sera annulé. Dans ce cas, répétez la procédure depuis l'étape 1.

2 Appuyez sur la touche de sélection d'entrée.

3 Utilisez les touches numériques pour entrer « 5098 ».

SOURCE/RECEIVER clignote deux fois, dès que le code est réinitialisé.

Il clignote 6 fois en cas d'échec de la réinitialisation. Répétez la procédure depuis l'étape 1.

Pour restaurer les réglages d'usine par défaut de la télécommande, procédez comme suit :

- ① Appuyez sur CODE SET à l'aide d'un objet pointu, comme une mine de crayon.
- ② Appuyez sur SOURCE/RECEIVER.
- ③ Utilisez les touches numériques pour entrer « 9981 ».

Mise à jour du microprogramme de l'unité via le réseau

De nouveaux microprogrammes proposant des fonctions supplémentaires ou des améliorations du produit seront publiés le cas échéant. Si l'unité est connectée à Internet, vous pouvez télécharger le microprogramme via le réseau et le mettre à jour.

Remarque

- N'utilisez pas l'unité et ne déconnectez pas le câble d'alimentation ou le câble réseau lors de la mise à jour du microprogramme. La mise à jour peut prendre environ 20 minutes ou plus (en fonction de votre débit Internet).
- Si l'unité est connectée au réseau sans fil via un adaptateur, il se peut que la mise à jour réseau ne soit pas possible, en fonction de la connexion réseau utilisée. Dans ce cas, mettez à jour le microprogramme à l'aide du dispositif de stockage USB (p.85).
- Pour réaliser la procédure suivante, votre téléviseur doit être raccordé à l'unité via HDMI. Si tel n'est pas le cas, effectuez la mise à jour depuis le menu « ADVANCED SETUP » (p.85).



- Vous pouvez aussi mettre à jour le microprogramme à l'aide du dispositif de stockage USB depuis le menu « ADVANCED SETUP » (p.85).

- 1 Appuyez sur SETUP.**
- 2 Utilisez les touches de curseur pour sélectionner « Réseau » et appuyez sur ENTER.**
- 3 Utilisez les touches de curseur pour sélectionner « Mise à jour réseau » et appuyez sur ENTER.**

Si un nouveau microprogramme est disponible, l'icône (✉) s'affiche sur l'écran « Mise à jour réseau ».



- Pour annuler l'opération sans avoir mis à jour le microprogramme, appuyez sur SETUP.

- 4 Utilisez les touches de curseur pour sélectionner « Exéc. mise à jour » et appuyez sur ENTER.**
L'affichage à l'écran est désactivé et la mise à jour commence.
- 5 Si « UPDATE SUCCESS PLEASE POWER OFF! » apparaît sur l'afficheur de la face avant, appuyez sur (alimentation) situé sur le panneau avant.**

La mise à jour du microprogramme est terminée.

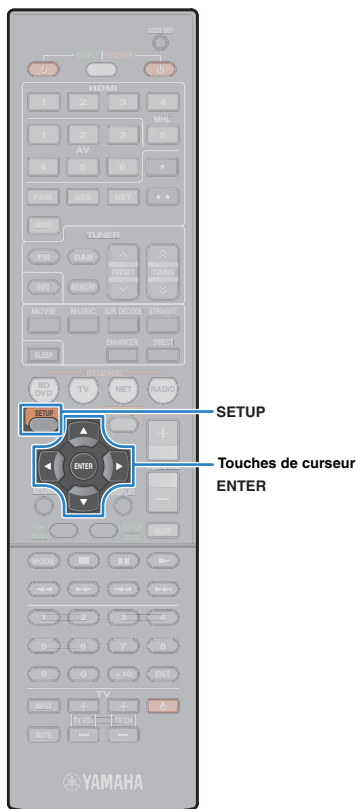

ANNEXE

Foire aux questions

Le nouveau système d'enceintes ne produit pas un équilibre sonore idéal...

Si vous avez changé les enceintes ou que vous possédez un nouveau système d'enceintes, utilisez le mode YPAO pour optimiser à nouveau les réglages des enceintes (p.30). Si vous souhaitez procéder à des réglages manuels, utilisez l'option « Enceinte » du menu « Réglage » (p.72).

Nous avons des enfants en bas âge et nous voulons définir des limites de volume...

Si un enfant actionne accidentellement les boutons de réglage de l'unité principale ou de la télécommande, le volume risque d'augmenter brutalement. Cela peut également provoquer des blessures ou endommager l'unité ou les enceintes. Nous vous conseillons d'utiliser l'option « Volume maximum » du menu « Réglage » pour régler le niveau de volume maximum de l'unité à l'avance (p.78).

Il arrive qu'à la mise sous tension de l'unité, le son soit très fort...

Par défaut, le volume est automatiquement réglé au niveau auquel l'unité se trouvait lorsqu'elle est passée en mode veille pour la dernière fois. Pour régler un niveau de volume fixe, utilisez l'option « Volume initial » du menu « Réglage » pour sélectionner le volume à appliquer lors de la mise sous tension du récepteur (p.78).

Je suis gêné par les différences de volume lors du changement de source d'entrée.

Vous pouvez corriger les différences de volume entre les sources d'entrée à l'aide de l'option « Réglage entrée » du menu « Option » (p.67).

J'ai effectué les raccordements HDMI, mais le contrôle HDMI ne fonctionne pas du tout...

Pour utiliser le contrôle HDMI, vous devez procéder au réglage de la liaison du contrôle HDMI (p.101). Une fois que vous avez raccordé les appareils compatibles avec le contrôle HDMI (tels que des lecteurs BD/DVD) à l'unité, activez le contrôle HDMI sur

chaque appareil et procédez au réglage de la liaison du contrôle HDMI. Ce réglage est nécessaire chaque fois que vous ajoutez un nouvel appareil compatible avec le contrôle HDMI à votre système. Pour plus d'informations sur le fonctionnement du contrôle HDMI entre votre téléviseur et les appareils de lecture, reportez-vous au mode d'emploi de chaque appareil.

Je souhaite afficher le nom d'un appareil ou une marque sur l'afficheur de la face avant lors de la sélection d'une source d'entrée...

Par défaut, le nom des sources d'entrée (par exemple « HDMI 1 » et « AV 1 ») apparaît sur l'afficheur de la face avant lorsqu'une source d'entrée est sélectionnée. Si vous voulez les renommer à votre guise, utilisez l'option « Renommer entrée » (p.79) du menu « Réglage ». Vous pouvez également sélectionner un nom parmi les présélections (par exemple « Blu-ray » et « DVD »).

Comment éviter la modification accidentelle des réglages...

Vous pouvez protéger les réglages configurés sur l'unité (comme les réglages d'enceintes) en utilisant l'option « Protect. mém. » du menu « Réglage » (p.80).

La télécommande de l'unité commande simultanément l'unité et un autre appareil Yamaha...

Lorsque vous utilisez plusieurs appareils Yamaha, la télécommande peut actionner un autre produit Yamaha ou une autre télécommande peut fonctionner sur l'unité. Dans ce cas, enregistrez un code de télécommande différent pour les appareils que vous souhaitez commander à l'aide de chaque télécommande (p.84).

Je veux profiter des vidéos et de l'audio lues par l'appareil vidéo, même lorsque l'unité est en mode veille...

Si vous avez raccordé un appareil vidéo à l'unité en HDMI, vous pouvez restituer des signaux vidéo/audio lus par l'appareil vidéo sur le téléviseur, même si l'unité est en mode veille. Pour utiliser cette fonction, réglez l'option « Attente inchangé » (p.75) du menu « Réglage » sur « Activé ». Lorsque cette fonction est activée, vous pouvez également changer la source d'entrée à l'aide de la télécommande de l'unité.

Guide de dépannage

Reportez-vous au tableau suivant si l'unité ne fonctionne pas convenablement.

Si l'anomalie constatée n'est pas mentionnée, ou encore si les actions correctives suggérées sont sans effet, mettez l'unité hors tension, débranchez la fiche du câble d'alimentation et prenez contact avec le revendeur ou le centre d'entretien Yamaha agréé.

Vérifiez tout d'abord les points suivants :

- ① **Les câbles d'alimentation de l'unité, du téléviseur et des appareils de lecture (tels que des lecteurs BD/DVD) sont correctement raccordés aux prises secteur.**
- ② **L'unité, le caisson de graves, le téléviseur et les appareils de lecture (tels que les lecteurs BD/DVD) sont sous tension.**
- ③ **Les connecteurs de chaque câble sont correctement insérés dans les prises de chaque appareil.**

Alimentation, système et télécommande

Anomalies	Causes possibles	Actions correctives
L'alimentation n'est pas activée.	Le circuit de protection a été activé trois fois de suite. Si tel est le cas, le témoin de veille clignote lorsque vous essayez de mettre l'unité sous tension.	Par mesure de protection, la fonction de mise sous tension est désactivée. Contactez votre revendeur ou le centre d'entretien Yamaha le plus proche pour demander la réparation.
L'alimentation n'est pas désactivée.	Le microprocesseur interne s'est figé en raison d'une décharge électrique externe (provoquée par un orage ou une décharge d'électricité statique), ou d'une baisse importante de la tension d'alimentation.	Sur le panneau avant, maintenez \odot (alimentation) enfoncé pendant plus de 10 secondes pour initialiser et redémarrer l'unité. (Si l'anomalie persiste, débranchez la fiche du câble d'alimentation de la prise secteur, puis rebranchez-la.)
L'alimentation est immédiatement désactivée (mode de mise en veille).	L'unité a été mise sous tension pendant un court-circuit au niveau d'un câble d'enceinte.	Torsadez solidement les fils nus de chaque câble d'enceinte et raccordez l'unité et les enceintes (p.15).
L'unité entre automatiquement en mode de mise en veille.	La minuterie a fonctionné.	Mettez l'unité sous tension et reprenez la lecture.
	La fonction de mise en veille automatique s'est enclenchée car l'unité n'a pas été utilisée pendant la durée spécifiée.	Pour désactiver la fonction de mise en veille automatique, réglez l'option « Veille automatique » du menu « Réglage » sur « Désactivé » (p.78).
L'unité ne réagit pas.	Le circuit de protection a été activé du fait d'un court-circuit.	Torsadez solidement les fils nus de chaque câble d'enceinte et raccordez l'unité et les enceintes (p.15).
	Le microprocesseur interne s'est figé en raison d'une décharge électrique externe (provoquée par un orage ou une décharge d'électricité statique), ou d'une baisse importante de la tension d'alimentation.	Sur le panneau avant, maintenez \odot (alimentation) enfoncé pendant plus de 10 secondes pour initialiser et redémarrer l'unité. (Si l'anomalie persiste, débranchez la fiche du câble d'alimentation de la prise secteur, puis rebranchez-la.)

Anomalies	Causes possibles	Actions correctives
La télécommande ne fonctionne pas sur l'unité.	L'unité se trouve hors du rayon d'action.	Utilisez la télécommande dans le rayon d'action (p.4).
	Les piles sont usagées.	Remplacez les piles.
	Le capteur de la télécommande de l'unité est exposé à la lumière directe du soleil ou d'un éclairage puissant.	Réglez l'angle d'éclairage ou repositionnez l'unité.
	La télécommande est réglée pour commander des appareils externes.	Appuyez sur SOURCE/RECEIVER pour contrôler l'unité depuis la télécommande (la touche s'allume en orange).
	Le code de télécommande de l'unité et celui de la télécommande ne sont pas identiques.	Modifiez le code de télécommande de l'unité ou celui de la télécommande (p.84).
La télécommande ne fonctionne pas sur les appareils externes.	La télécommande est réglée de manière à contrôler l'unité.	Appuyez sur SOURCE/RECEIVER pour contrôler les appareils externes depuis la télécommande (la touche s'allume en vert).
	Le code de télécommande correspondant n'est pas correctement réglé.	Réglez à nouveau le code de télécommande (p.86). Même si le code de télécommande est Bien que convenablement enregistrés, certains produits peuvent ne pas répondre à la télécommande.
L'appareil mobile compatible MHL ne peut pas être contrôlé à l'aide de la télécommande.	Un code de télécommande d'un autre appareil de lecture est attribué à HDMI 5.	Réinitialisez le code de télécommande enregistré pour HDMI 5 (p.88).
	L'appareil mobile ou l'application qu'il comporte ne peut pas être contrôlé de manière externe.	Utilisez directement l'appareil mobile.

Audio

Anomalies	Causes possibles	Actions correctives
Absence de son.	Une autre source d'entrée est sélectionnée.	Sélectionnez une source d'entrée appropriée à l'aide des touches de sélection.
	L'unité reçoit des signaux qu'elle ne peut pas restituer.	Certains formats audio numériques ne peuvent pas être lus sur l'unité. Pour vérifier le format audio du signal d'entrée, utilisez l'option « Info. signal » du menu « Option » (p.67).
	Le câble raccordant l'unité et l'appareil de lecture est défectueux.	Si le raccordement est correct, remplacez le câble par un autre.
Il est impossible d'augmenter le volume.	Le volume maximum est réglé.	Utilisez l'option « Volume maximum » du menu « Réglage » pour régler le volume maximum (p.78).
	Un appareil raccordé aux prises de sortie de l'unité n'est pas sous tension. (Cela peut se produire en raison des caractéristiques des amplis-tuners audio-vidéo.)	Mettez sous tension tous les appareils raccordés aux prises de sortie de l'unité.
Une enceinte spécifique n'émet aucun son.	La source de lecture ne fournit aucun signal pour cette voie.	Pour le vérifier, utilisez l'option « Info. signal » du menu « Option » (p.67).
	Le programme sonore/décodeur actuellement sélectionné n'utilise pas l'enceinte.	Pour le vérifier, utilisez l'option « Signal test » du menu « Réglage » (p.74).
	La sortie audio de l'enceinte est désactivée.	Exécutez la mesure YPAO (p.30) ou utilisez l'option « Configuration » du menu « Réglage » pour modifier les réglages de l'enceinte (p.72).
	Le volume de l'enceinte est défini à un niveau trop bas.	Exécutez la mesure YPAO (p.30) ou utilisez l'option « Niveau » du menu « Réglage » pour régler le volume de l'enceinte (p.74).
	Le câble d'enceinte raccordant l'unité et l'enceinte est défectueux.	Si le raccordement est correct, remplacez le câble d'enceinte par un autre.
	L'enceinte est défectueuse.	Pour le vérifier, remplacez-la par une autre enceinte. Si l'anomalie persiste, il se peut que l'unité présente un dysfonctionnement.
Le caisson de graves n'émet aucun son.	La source de lecture ne fournit aucun signal de fréquence grave ou LFE.	Pour le vérifier, réglez l'option « Extra graves » du menu « Réglage » sur « Activé » pour que le caisson de graves produise des composantes basse fréquence de voie avant (p.73).
	La restitution à partir du caisson de graves est désactivée.	Exécutez la mesure YPAO (p.30) ou réglez l'option « Subwoofer » du menu « Réglage » sur « Utiliser » (p.72).
	Le volume du caisson de graves est défini à un niveau trop bas.	Réglez le volume du caisson de graves.
	Le caisson de graves a été désactivé par sa fonction de mise en veille automatique.	Désactivez la fonction de mise en veille automatique du caisson de graves ou réglez son niveau de sensibilité.
L'appareil de lecture n'émet aucun son (raccordé à l'unité avec un câble HDMI).	Le téléviseur ne prend pas en charge le système HDCP (High-bandwidth Digital Content Protection).	Reportez-vous au mode d'emploi du téléviseur et vérifiez les spécifications de ce dernier.
	L'unité n'est pas réglée pour restituer le son via les prises HDMI des bornes SPEAKERS.	Dans la section « Sortie Audio » du menu « Réglage », réglez l'option « Amplificateur » sur « Activé » (p.75).
	Le nombre d'appareils raccordés à la prise HDMI OUT est supérieur à la limite.	Débranchez quelques appareils HDMI.

Anomalies	Causes possibles	Actions correctives
Le téléviseur n'émet aucun son (en cas d'utilisation du contrôle HDMI).	Le téléviseur est réglé pour restituer les signaux audio sur ses propres enceintes.	Modifiez le réglage de la sortie audio du téléviseur afin que les signaux audio de ce dernier soient restitués sur les enceintes raccordées à l'unité.
	Un téléviseur ne prenant pas en charge ARC est raccordé à l'unité uniquement à l'aide d'un câble HDMI.	Utilisez un câble optique numérique pour établir une connexion audio (p.19).
	(Si le téléviseur est raccordé à l'unité avec un câble audio) Le réglage de l'entrée audio du téléviseur ne correspond pas au raccordement réel.	Utilisez l'option « Entrée audio TV » du menu « Réglage » pour sélectionner la prise d'entrée audio appropriée (p.75).
	(Si vous essayez d'utiliser ARC) L'option ARC est désactivée sur l'unité ou le téléviseur.	Réglez l'option « ARC » du menu « Réglage » sur « Activé » (p.76). Activez également l'option ARC sur le téléviseur.
Seules les enceintes avant produisent un son multivoies.	L'appareil de lecture est réglé pour restituer uniquement un son à 2 voies (PCM par exemple).	Pour le vérifier, utilisez l'option « Info. signal » du menu « Option » (p.67). Si nécessaire, modifiez le réglage de la sortie audio numérique de l'appareil de lecture.
Présence de bruit/ronflement.	L'unité est trop proche d'un autre appareil numérique ou radiofréquence.	Éloignez l'unité de l'appareil en question.
	Le câble raccordant l'unité et l'appareil de lecture est défectueux.	Si le raccordement est correct, remplacez le câble par un autre.
Le son est déformé.	Le volume de l'unité est défini à un niveau trop élevé.	Baissez le volume. Si l'option « Mode ECO » est réglée sur « Activé », réglez-la sur « Désactivé » (p.79).
	Un appareil raccordé aux prises de sortie de l'unité n'est pas sous tension.	Mettez sous tension tous les appareils raccordés aux prises de sortie de l'unité.

Vidéo

Anomalies	Causes possibles	Actions correctives
Absence d'image.	Une autre source d'entrée est sélectionnée sur l'unité.	Sélectionnez une source d'entrée appropriée à l'aide des touches de sélection.
	Une autre source d'entrée est sélectionnée sur le téléviseur.	Changez la source d'entrée du téléviseur afin d'afficher l'image à partir de l'unité.
	La sortie du signal vidéo à partir de l'unité n'est pas prise en charge par le téléviseur.	Vérifiez le réglage de la sortie vidéo de l'appareil de lecture. Pour plus d'informations sur les signaux vidéo pris en charge par le téléviseur, reportez-vous au mode d'emploi de ce dernier.
	Le câble raccordant l'unité et le téléviseur (ou l'appareil de lecture) est défectueux.	Si le raccordement est correct, remplacez le câble par un autre.
L'appareil de lecture n'affiche aucune image (raccordé à l'unité avec un câble HDMI).	Le signal vidéo d'entrée (résolution) n'est pas pris en charge par l'unité.	Pour consulter les informations sur le signal vidéo actuel (résolution), utilisez l'option « Info. signal » du menu « Option » (p.67). Pour plus d'informations sur les signaux vidéo pris en charge par l'unité, reportez-vous à la section « Compatibilité du signal HDMI » (p.103).
	Le téléviseur ne prend pas en charge le système HDCP (High-bandwidth Digital Content Protection).	Reportez-vous au mode d'emploi du téléviseur et vérifiez les spécifications de ce dernier.
	Le nombre d'appareils raccordés à la prise HDMI OUT est supérieur à la limite.	Débranchez quelques appareils HDMI.
Le menu de l'unité ne s'affiche pas sur le téléviseur.	Le téléviseur n'est pas raccordé à l'unité au moyen d'un câble HDMI.	Vous pouvez afficher le menu de l'unité sur le téléviseur uniquement s'ils sont reliés par un câble HDMI. Si nécessaire, utilisez un câble HDMI pour les relier (p.17 à 20).
	Une autre source d'entrée est sélectionnée sur le téléviseur.	Changez la source d'entrée du téléviseur afin d'afficher l'image à partir de l'unité (prise HDMI OUT).

Radio DAB

Anomalies	Cause	Remedy
Absence de réception radio DAB.	L'analyse initiale n'est pas exécutée.	Procédez à une analyse initiale pour recevoir la radio DAB (p.42).
Absence de réception radio DAB même après l'exécution d'une analyse initiale.	La réception radio DAB est médiocre.	Vérifiez la réception dans « Aide au réglage » du menu « Option » (p.45), puis réglez la hauteur ou l'orientation de l'antenne, ou placez-la à un autre endroit.
	Absence de couverture DAB dans votre zone.	Pour connaître la couverture DAB dans votre zone, consultez votre revendeur ou le site WorldDMB à l'adresse suivante : http://www.worlddab.org .
La réception radio DAB est faible ou parasitée.	L'appareil est soumis aux effets de trajets multiples.	Vérifiez la réception dans « Aide au réglage » du menu « Option » (p.45), puis réglez la hauteur ou l'orientation de l'antenne, ou placez-la à un autre endroit.
	Vous êtes trop éloigné de la station de transmission DAB.	Utilisez une antenne extérieure. Nous vous conseillons d'utiliser une antenne sensible à plusieurs éléments.
Informations relatives à DAB non disponibles ou inexactes.	La station de radio DAB peut être temporairement hors service ou ne pas fournir d'informations.	Contactez l'émetteur DAB.
Absence de son de radio DAB.	La station de radio DAB sélectionnée peut être temporairement hors service.	Réessayez ultérieurement ou sélectionnez une autre station.

Radio FM

Anomalies	Causes possibles	Actions correctives
La réception radio FM est faible ou parasitée.	L'appareil est soumis aux effets de trajets multiples.	Réglez la hauteur ou l'orientation de l'antenne FM ou placez-la à un autre endroit.
	Vous êtes trop éloigné de la station de transmission FM.	Appuyez sur MODE pour sélectionner la réception de la radio FM en monophonique (p.46). Utilisez une antenne FM extérieure. Nous vous conseillons d'utiliser une antenne sensible à plusieurs éléments.
Les stations de radio FM ne peuvent pas être sélectionnées automatiquement.	Vous êtes trop éloigné de la station de transmission FM.	Sélectionnez la station manuellement (p.46).
		Utilisez une antenne extérieure. Nous vous conseillons d'utiliser une antenne sensible à plusieurs éléments.

USB et réseau

Anomalies	Causes possibles	Actions correctives
L'unité ne détecte pas le dispositif USB.	Le dispositif USB n'est pas correctement raccordé à la prise USB.	Mettez l'unité hors tension, rebranchez votre dispositif USB et remettez l'unité sous tension.
	Le système de fichiers du dispositif USB n'est pas au format FAT16 ou FAT32.	Utilisez un dispositif USB au format FAT16 ou FAT32.
Impossible d'afficher les dossiers et fichiers du dispositif USB.	Les données du dispositif USB sont protégées par cryptage.	Utilisez un dispositif USB sans fonction de cryptage.
La fonction réseau ne fonctionne pas.	Les paramètres réseau (adresse IP) n'ont pas été obtenus correctement.	Activez la fonction du serveur DHCP sur votre routeur et réglez l'option « DHCP » du menu « Réglage » sur « Activé » sur l'unité (p.81). Si vous souhaitez configurer manuellement les paramètres réseau, vérifiez que vous utilisez une adresse IP qui n'est pas utilisée par d'autres périphériques réseau (p.81).
L'unité ne détecte pas le PC.	Le réglage du partage de support est incorrect.	Configurez le paramètre de partage et sélectionnez l'unité comme un appareil sur lequel des contenus musicaux sont partagés (p.57).
	Certains logiciels de sécurité installés sur votre PC bloquent l'accès de l'unité à votre PC.	Vérifiez les réglages des logiciels de sécurité installés sur votre PC.
	L'unité et le PC ne se trouvent pas sur le même réseau.	Vérifiez les connexions réseau et vos paramètres de routeur avant de raccorder l'unité et le PC au même réseau.
	Le filtre adresse MAC est activé sur l'unité.	Dans « Filtre adresse MAC » du menu « Réglage », désactivez le filtre adresse MAC ou spécifiez l'adresse MAC de votre PC pour permettre à ce dernier d'accéder à l'unité (p.82).
Impossible d'afficher ou de lire les fichiers du PC.	Les fichiers ne sont pas pris en charge par l'unité ou le serveur multimédia.	Utilisez le format de fichier pris en charge à la fois par l'unité et le serveur multimédia. Pour plus d'informations sur les formats de fichier pris en charge par l'unité, reportez-vous à la section « Lecture de musique stockée sur des serveurs multimédias (PC/NAS) » (p.57).
Impossible de lire la radio Internet.	La station radio Internet sélectionnée est actuellement indisponible.	Il se peut qu'un problème soit survenu au niveau de la station de radio ou que le service ait été interrompu. Réessayez ultérieurement ou sélectionnez une autre station.
	La station radio Internet sélectionnée n'émet plus actuellement.	Certaines stations de radio Internet n'émettent pas à certaines heures de la journée. Réessayez ultérieurement ou sélectionnez une autre station.
	L'accès au réseau est limité par les paramètres de pare-feu de vos périphériques réseau (tels que le routeur).	Vérifiez le réglage pare-feu de vos périphériques réseau. La radio Internet est uniquement lisible lorsqu'elle passe par le port désigné par chaque station radio. Le numéro de port varie en fonction de la station de radio.
L'application « AV Controller » pour Smartphone et tablettes ne parvient pas à détecter l'unité.	Le filtre adresse MAC est désactivé sur l'unité.	Dans « Filtre adresse MAC » du menu « Réglage », désactivez le filtre adresse MAC ou spécifiez l'adresse MAC de votre Smartphone ou tablette pour leur permettre d'accéder à l'unité (p.82).
	L'unité et le Smartphone/la tablette ne se trouvent pas sur le même réseau.	Vérifiez les connexions réseau et les paramètres de routeur avant de connecter l'unité et le Smartphone/la tablette au même réseau.
Échec de la mise à jour du microprogramme via le réseau.	Cet échec est peut être lié à l'état de votre réseau.	Remettez à jour le microprogramme via le réseau ou à l'aide d'un dispositif de stockage USB (p.85).

Signalement d'erreurs sur l'afficheur de la face avant

Message	Causes possibles	Actions correctives
Access denied	L'accès au PC est refusé.	Configurez les paramètres de partage et sélectionnez l'unité comme un appareil sur lequel des contenus musicaux sont partagés (p.57).
Access error	L'unité ne parvient pas à accéder au dispositif USB.	Mettez l'unité hors tension et rebranchez votre dispositif USB. Si l'anomalie persiste, essayez un autre dispositif USB.
	L'unité ne parvient pas à accéder à l'iPod.	Éteignez, puis rallumez l'iPod.
	L'unité ne prend pas en charge l'iPod raccordé.	Utilisez un iPod pris en charge par l'unité (p.50).
	Un problème est survenu lors de l'acheminement du signal du réseau vers l'unité.	Assurez-vous que votre routeur et votre modem sont sous tension. Vérifiez la connexion entre l'unité et le routeur (ou concentrateur) (p.27).
Check SP Wires	Les câbles d'enceintes subissent des courts-circuits.	Torsadez solidement les fils nus de chaque câble et raccordez-les correctement à l'unité et aux enceintes.
Internal Error	Une erreur interne s'est produite.	Contactez votre revendeur ou un centre d'entretien Yamaha agréé.
MHL Overloaded	Une surintensité traverse l'appareil mobile compatible MHL.	Mettez l'unité hors tension et vérifiez le raccordement entre l'unité et l'appareil mobile.
No content	Le dossier sélectionné ne contient aucun fichier lisible.	Sélectionnez un dossier contenant des fichiers pris en charge par l'unité.
No device	L'unité ne parvient pas à détecter le dispositif USB.	Mettez l'unité hors tension et rebranchez votre dispositif USB. Si l'anomalie persiste, essayez un autre dispositif USB.
	L'unité ne parvient pas à détecter l'iPod.	Éteignez, puis rallumez l'iPod.
Please wait	L'unité se prépare à se connecter au réseau.	Attendez que le message disparaisse. Si le message reste affiché plus de 3 minutes, mettez l'unité hors tension, puis remettez-la sous tension.
RemID Mismatch	Le code de télécommande de l'unité et celui de la télécommande ne sont pas identiques.	Modifiez le code de télécommande de l'unité ou celui de la télécommande (p.84).
Unable to play	L'unité ne parvient pas à lire les morceaux stockés sur l'iPod pour une raison quelconque.	Vérifiez les données. S'il est impossible de les lire sur l'iPod lui-même, il se peut que la zone de stockage ou les données soient défectueuses.
	L'unité ne parvient pas à lire les morceaux stockés sur le PC pour une raison quelconque.	Vérifiez que l'unité prend en charge le format des fichiers que vous tentez de lire. Pour plus d'informations sur les formats pris en charge par l'unité, reportez-vous à la section « Lecture de musique stockée sur des serveurs multimédias (PC/NAS) » (p.57). Si l'unité prend en charge le format de fichier, mais qu'elle ne parvient toujours pas à lire les fichiers, il se peut que le réseau soit surchargé.
Version error	Échec de la mise à jour du microprogramme.	Remettez à jour le microprogramme.

Informations audio

■ Format de décodage audio

Dolby Digital

Dolby Digital est un format audio numérique compressé développé par Dolby Laboratories, Inc. qui prend en charge les systèmes audio à 5.1 voies. Cette technologie est utilisée pour les signaux audio de la plupart des DVD.

Dolby Digital Plus

Dolby Digital Plus est un format audio numérique compressé développé par DTS, Inc. qui prend en charge les systèmes audio 7.1 voies. Dolby Digital Plus est également totalement compatible avec les systèmes audio multivoies actuels prenant en charge le Dolby Digital. Cette technologie est utilisée pour les signaux audio des disques BD (Blu-ray Disc).

Dolby Pro Logic II

Dolby Pro Logic II permet de reproduire 5 voies à partir de sources à 2 voies. Trois modes sont disponibles : « Music mode » pour la musique, « Movie mode » pour les films et « Game mode » pour les jeux vidéo.

Dolby TrueHD

Dolby TrueHD est un format audio avancé, sans perte, développé par Dolby Laboratories, Inc. pour offrir une expérience cinéma maison en haute définition, avec la qualité des masters des studios d'enregistrement. Dolby TrueHD peut gérer jusqu'à huit voies audio de 96 kHz/24 bits (jusqu'à six voies audio de 192 kHz/24 bits) simultanément. Cette technologie est utilisée pour les signaux audio des disques BD (Blu-ray Disc).

DTS 96/24

DTS 96/24 est un format audio numérique compressé prenant en charge les systèmes audio à 5.1 voies et les signaux audio de 96 kHz/24 bits. Ce format est également totalement compatible avec les systèmes multivoies existants qui prennent en charge le DTS Digital Surround. Cette technologie est utilisée pour les DVD musicaux, etc.

DTS Digital Surround

DTS Digital Surround est un format audio numérique compressé développé par DTS, Inc. qui prend en charge les systèmes audio à 5.1 voies. Cette technologie est utilisée pour les signaux audio de la plupart des DVD.

DTS-ES

DTS-ES restitue 6.1 voies à partir de sources à 5.1 voies enregistrées en DTS-ES. Ce décodeur ajoute un champ sonore arrière d'ambiance aux 5.1 voies d'origine. Au format DTS-ES Matrix 6.1, un son d'ambiance arrière est enregistré dans les voies surround, tandis qu'au format DTS-ES Discrete 6.1, une voie d'ambiance arrière distincte est enregistrée.

DTS Express

DTS Express est un format audio numérique compressé prenant en charge les systèmes audio à 5.1 voies et permettant un taux de compression supérieur à celui du format DTS Digital Surround développé par DTS, Inc. Cette technologie est conçue pour les services de contenu audio d'Internet et les sources audio secondaires des disques BD (Blu-ray Disc).

MPEG-4 AAC

Norme audio MPEG-4. Elle est utilisée pour les téléphones mobiles, lecteurs audio portables et les services

DTS-HD High Resolution Audio

DTS-HD High Resolution Audio est un format audio numérique compressé développé par DTS, Inc. qui prend en charge les systèmes audio 7.1 voies et les signaux audio de 96 kHz/24 bits. DTS-HD High Resolution Audio est également totalement compatible avec les systèmes multivoies actuels prenant en charge le DTS Digital Surround. Cette technologie est utilisée pour les signaux audio des disques BD (Blu-ray Disc).

DTS-HD Master Audio

DTS-HD Master Audio est un format audio avancé, sans perte, développé par DTS, Inc. pour offrir une expérience cinéma maison en haute définition, avec la qualité des masters des studios d'enregistrement. DTS-HD Master Audio peut gérer jusqu'à huit voies audio de 96 kHz/24 bits (jusqu'à six voies audio de 192 kHz/24 bits) simultanément. Cette technologie est utilisée pour les signaux audio des disques BD (Blu-ray Disc).

DTS Neo:6

DTS Neo:6 permet de reproduire 6 voies à partir de sources à 2 voies. Deux modes sont disponibles : « Music mode » pour la musique et « Cinema mode » pour les films. Cette technologie offre des voies matricielles distinctes de son surround sans limitation de bande passante.

DSD (Direct Stream Digital)

La technologie DSD (Direct Stream Digital) permet d'enregistrer des signaux audio sur des supports de stockage numériques, comme les SACD (Super Audio CDs). Les signaux sont enregistrés à une fréquence d'échantillonnage haute fréquence de 2,8224 MHz. La réponse en fréquence la plus élevée est égale ou supérieure à 100 kHz, avec une dynamique de 120 dB. Cette technologie propose une meilleure qualité audio que celle utilisée pour les CD.

FLAC

FLAC est un format de fichier pour la compression de données audio sans perte. FLAC offre un taux de compression inférieur aux formats audio compressés avec perte mais garantit une meilleure qualité de son.

Fréquence d'échantillonnage/bits de quantification

La fréquence d'échantillonnage et les bits de quantification indiquent la quantité d'informations que représente la numérisation d'un signal audio analogique. Ces valeurs sont indiquées comme dans les exemples suivants : « 48 kHz/24 bits ».

- Fréquence d'échantillonnage
La fréquence d'échantillonnage (nombre d'échantillons utilisés sur le signal par seconde) est également connue sous le nom de taux d'échantillonnage. Plus la fréquence d'échantillonnage est élevée, plus la plage de fréquences pouvant être lues est vaste.
- Bits de quantification
Le nombre de bits de quantification indique le degré de précision utilisé pour la conversion du niveau sonore en valeur numérique. Plus ce nombre est élevé, plus l'expression du niveau sonore est précise.

MP3

L'un des formats audio numériques compressés utilisés par MPEG. Avec les technologies psychoacoustiques, cette méthode de compression permet d'atteindre une fréquence de compression élevée. Elle permet de compresser une quantité de données d'environ 1/10 en conservant une qualité audio d'un certain niveau.

de contenu audio d'Internet car elle permet d'atteindre un taux de compression élevé des données tout en conservant une meilleure qualité audio qu'avec le format MP3.

PCM (Pulse Code Modulation)

PCM est une technique qui permet de produire un signal audio numérique à partir d'un signal analogique, de l'enregistrer et de le transmettre. Cette technologie sert de base au développement de tous les autres formats audio. Elle est utilisée comme un format audio sans perte appelé PCM linéaire pour le son sur divers supports, tels que les CD et BD (disques Blu-ray).

WAV

Format de fichier audio standard Windows qui définit la méthode d'enregistrement des données numériques obtenues par la conversion de signaux audio. Par défaut, la méthode PCM (aucune compression) est utilisée, mais vous pouvez également utiliser d'autres méthodes de compression.

WMA (Windows Media Audio)

L'un des formats audio numériques compressés développés par Microsoft Corporation. Avec les technologies psychoacoustiques, cette méthode de compression permet d'atteindre une fréquence de compression élevée. Elle permet de compresser une quantité de données d'environ 1/20 en conservant une qualité audio d'un certain niveau.

■ Autres

LFE (Low Frequency Effects) système à 0.1 voie

Cette voie reproduit des signaux graves de basse fréquence et possède une plage de fréquences de 20 Hz à 120 Hz. Cette voie est ajoutée aux voies de toutes les bandes Dolby Digital ou DTS afin d'améliorer les effets sonores basse fréquence. Cette voie est appelée la voie 0.1 car elle se limite exclusivement aux signaux audio basse fréquence.

Synchro lèvres

La sortie audio est parfois en retard par rapport à la sortie vidéo en raison de la complexité du traitement des signaux causée par l'augmentation de la capacité du signal vidéo. La synchro lèvres est une technique permettant de corriger automatiquement le décalage entre les sorties audio et vidéo.

Informations vidéo et HDMI

Deep Color

Deep Color est une technologie prise en charge par la spécification HDMI. Deep Color accroît le nombre de couleurs disponibles dans les limites de l'espace colorimétrique RVB ou YCbCr. Les systèmes colorimétriques traditionnels traitent les couleurs sur 8 bits. Deep Color traite les couleurs sur 10, 12 ou 16 bits. Cette technologie permet aux TVHD et à d'autres types d'écran de passer de millions à des milliards de couleurs et d'éliminer l'apparition de bandes couleur sur l'écran pour des transitions de tons douces et des gradations subtiles entre les couleurs.

HDMI

HDMI (High-Definition Multimedia Interface) est l'interface standard universelle de transmission des signaux audio/vidéo numériques. Cette interface permet de transmettre les signaux audio numériques et vidéo numériques à l'aide d'un unique câble, sans perte. Le format HDMI est compatible avec le système HDCP (High-bandwidth Digital Content Protection) et fournit une interface audio/vidéo sécurisée. Pour plus d'informations sur HDMI, visitez le site Web HDMI à l'adresse suivante : « <http://www.hdmi.org/> ».

Signal vidéo composant

Dans le cas d'un système utilisant les composantes vidéo, le signal vidéo est séparé en signal de luminance Y et les signaux de chrominance Pb et Pr. Les couleurs peuvent être reproduites plus fidèlement car chaque signal est indépendant.

Signal vidéo composite

Avec le système de signaux audio composites, les signaux de couleur, luminosité et synchronisation sont combinés et transmis au moyen d'un unique câble.

MHL

MHL (Mobile High-definition Link) est une interface standard développée pour les appareils mobiles et permettant de transmettre un signal vidéo numérique à grande vitesse. Cette interface permet de transmettre les signaux audio et vidéo numériques à partir d'appareils mobiles (tels qu'un Smartphone) à l'aide d'un unique câble, sans perte. Comme le format HDMI, le format MHL est compatible avec le système HDCP (High-bandwidth Digital Content Protection).

x.v.Color

« x.v.Color » est une technologie prise en charge par la caractéristique HDMI. Il s'agit d'un espace colorimétrique plus complet que l'espace sRVB, et qui permet la visualisation de couleurs qui ne pouvaient être affichées par le passé. Tout en restant compatible avec la gamme de couleurs de la norme sRVB, « x.v.Color » agrandit l'espace colorimétrique et permet ainsi de produire des images plus vives et naturelles.

Technologies Yamaha

CINEMA DSP (Processeur de champ sonore numérique)

Étant donné que Dolby Surround et DTS ont été conçus, à l'origine, pour les salles de cinéma, leurs effets sont mieux perçus dans une salle équipée de nombreuses enceintes et qui a été construite pour favoriser les effets sonores. Chez soi, la taille de la pièce, les matériaux des murs et le nombre d'enceintes diffèrent très largement et il est logique qu'il en soit de même au niveau des sons perçus. Se référant à une multitude de mesures, CINEMA DSP, la technologie DSP originale de Yamaha, vous offre une expérience audiovisuelle comparable à celle que vous connaissiez dans une salle de cinéma, chez vous.

CINEMA DSP 3D

Les données des champs sonores mesurés contiennent les informations relatives à la hauteur des images sonores. Le mode CINEMA DSP 3D permet de reproduire la hauteur exacte des images sonores pour créer des champs sonores 3D précis et intenses dans une pièce d'écoute.

Compressed Music Enhancer

La fonction Compressed Music Enhancer compense les harmoniques tronquées des formats de compression de musique (comme le format MP3). Cette technologie permet donc d'améliorer les performances d'ensemble du système.

SILENT CINEMA

Yamaha a mis au point, pour le casque, un champ sonore DSP naturel et réaliste. Les valeurs des paramètres ont été calculées précisément pour que chaque programme sonore soit restitué par le casque comme il l'est par les enceintes.

Virtual CINEMA DSP

Virtual CINEMA DSP permet au système de reproduire virtuellement le champ sonore des enceintes d'ambiance avec les enceintes gauche et droite. Même si les enceintes d'ambiance ne sont pas raccordées, l'unité crée un champ sonore réaliste dans la pièce d'écoute.

Virtual Presence Speaker (VPS)

Virtual Presence Speaker permet au système de reproduire virtuellement la hauteur du champ sonore 3D sans enceintes de présence avant. Même si les enceintes de présence avant ne sont pas raccordées, l'unité crée un champ sonore 3D dans la pièce.

Flux des signaux vidéo

Les signaux vidéo transmis d'un appareil vidéo vers l'unité sont restitués sur le téléviseur, comme indiqué ci-dessous.

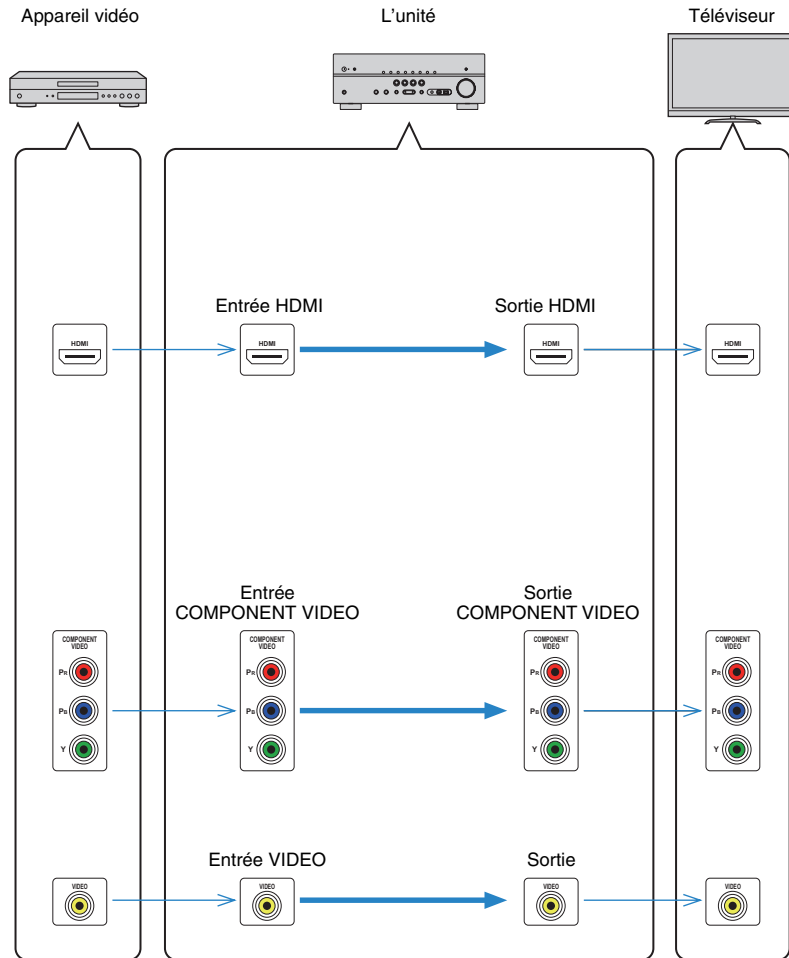

Informations sur le contrôle HDMI

Contrôle HDMI

Le contrôle HDMI vous permet de faire fonctionner des appareils externes via HDMI. Si vous raccordez un téléviseur prenant en charge le contrôle HDMI à l'unité à l'aide d'un câble HDMI, vous pouvez contrôler l'unité (alimentation et volume par exemple) à l'aide de la télécommande du téléviseur. Vous pouvez également contrôler les appareils de lecture (tels que des lecteurs BD/DVD compatibles avec le contrôle HDMI) raccordés à l'unité à l'aide d'un câble HDMI.

Pour plus de détails sur les raccordements, reportez-vous aux sections « Raccordement d'un téléviseur » (p.17) et « Raccordement d'appareils vidéo (tels que des lecteurs BD/DVD) » (p.22).

Opérations accessibles à partir de la télécommande du téléviseur

- Synchronisation en veille
- Commande du volume, y compris la mise en sourdine
- Basculement vers la source audio d'entrée à partir du téléviseur lorsque la source d'entrée de celui-ci est basculée sur son syntoniseur intégré
- Basculement vers la source vidéo/audio d'entrée à partir de l'appareil de lecture sélectionné
- Basculement entre les appareils de sortie audio (l'unité ou l'enceinte du téléviseur)

(Exemple)

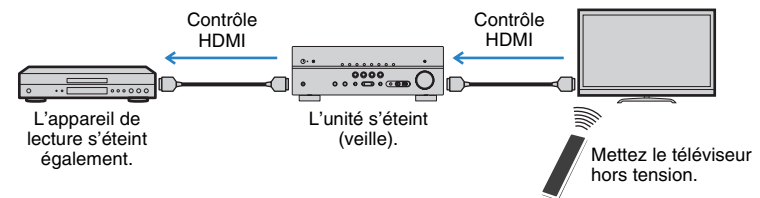

Opérations accessibles à partir de la télécommande de l'unité

- Démarrage de la lecture sur l'appareil et mise sous tension du téléviseur avec sélection de scène (p.35)
- Changement de la source d'entrée du téléviseur afin d'afficher le menu « Réglage » (lorsque vous appuyez sur SETUP)
- Contrôle de l'appareil de lecture (opérations de lecture et de menu) sans enregistrer de code de télécommande (p.87)

(Exemple)

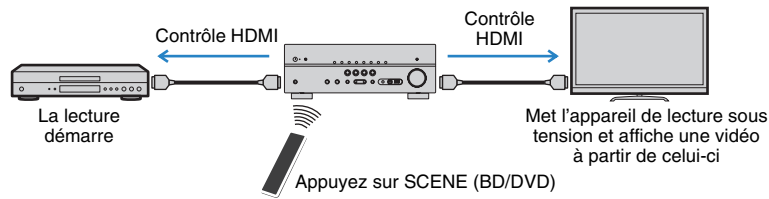

Pour utiliser le contrôle HDMI, vous devez procéder au réglage de la liaison du contrôle HDMI suivant après avoir raccordé le téléviseur et les appareils de lecture.



- Ce réglage est nécessaire chaque fois que vous ajoutez un nouvel appareil compatible avec le contrôle HDMI à votre système.

- 1 Mettez sous tension l'unité, le téléviseur et les appareils de lecture.**
- 2 Activez le contrôle HDMI sur l'unité, le téléviseur et les appareils de lecture (tels que les lecteurs BD/DVD compatibles avec le contrôle HDMI).**

Pour activer le contrôle HDMI sur l'unité, réglez l'option « Contrôle HDMI » (p.75) du menu « Réglage » sur « Activé » et configurez les éléments associés (« Entrée audio TV », « Synch. en veille », « ARC » et « SCENE »).
- 3 Désactivez l'alimentation principale du téléviseur, puis mettez hors tension l'unité et les appareils de lecture.**
- 4 Mettez sous tension l'unité et les appareils de lecture, puis allumez le téléviseur.**
- 5 Changez la source d'entrée du téléviseur afin d'afficher l'image à partir de l'unité.**
- 6 Vérifiez les points suivants :**

Au niveau de l'unité : l'entrée à laquelle l'appareil de lecture est raccordé est sélectionnée. Si ce n'est pas le cas, sélectionnez la source d'entrée manuellement.

Au niveau du téléviseur : la vidéo de l'appareil de lecture s'affiche.

- 7 Vérifiez que l'unité est correctement synchronisée avec le téléviseur en mettant ce dernier hors tension ou en réglant le volume du téléviseur à l'aide de sa télécommande.**



- Si le contrôle HDMI ne fonctionne pas correctement, essayez de débrancher le téléviseur, puis de le rebrancher comme indiqué aux étapes 2 et 3. Cette opération peut suffire à résoudre le problème. Par ailleurs, le contrôle HDMI risque de ne pas fonctionner si le nombre d'appareils raccordés est supérieur à la limite. Dans ce cas, désactivez le contrôle HDMI sur les appareils non utilisés.
- Si l'unité n'est pas synchronisée avec les opérations d'alimentation du téléviseur, vérifiez la priorité du réglage de sortie audio pour le téléviseur.
- Nous vous conseillons d'utiliser un téléviseur et des appareils de lecture du même fabricant afin que le contrôle HDMI fonctionne de façon optimale.

Compatibilité du signal HDMI

Signaux audio

Type de signal audio	Format de signal audio	Supports compatibles (exemple)
PCM linéaire à 2 voies	2 voies, 32 à 192 kHz, 16/20/24 bits	CD, DVD-Vidéo, DVD-Audio
PCM linéaire multivoies	8 voies, 32 à 192 kHz, 16/20/24 bits	DVD-Audio, BD (Blu-ray Disc), HD DVD
DSD	2 à 5.1 voies, 2,8224 MHz, 1 bit	SACD
Train binaire	Dolby Digital, DTS	DVD-Vidéo
Train binaire (Audio haute définition)	Dolby TrueHD, Dolby Digital Plus, DTS-HD Master Audio, DTS-HD High Resolution Audio, DTS Express	BD (Blu-ray Disc), HD DVD

Signaux vidéo

L'unité est compatible avec les signaux vidéo ayant les résolutions suivantes :

- VGA
- 720p/60 Hz, 50 Hz
- 480i/60 Hz
- 1080i/60 Hz, 50 Hz
- 576i/50 Hz
- 1080p/60 Hz, 50 Hz, 30 Hz, 25 Hz, 24 Hz
- 480p/60 Hz
- 4K/30 Hz, 25 Hz, 24 Hz
- 576p/50 Hz



- Lors de la lecture de DVD-Audio protégés contre la copie par le système CPPM, les signaux vidéo et audio peuvent ne pas être restitués selon le type du lecteur.
- L'unité n'est pas compatible avec des appareils HDMI ou DVI qui ne prennent pas en charge le système HDCP. Pour plus d'informations, reportez-vous au mode d'emploi de chaque appareil.
- Pour décoder les signaux audio à train binaire sur l'unité, réglez correctement l'appareil source de sorte qu'il transmette directement les signaux audio à train binaire (sans les décoder). Pour plus d'informations, reportez-vous au mode d'emploi de l'appareil de lecture.

Diagramme de référence (face arrière)

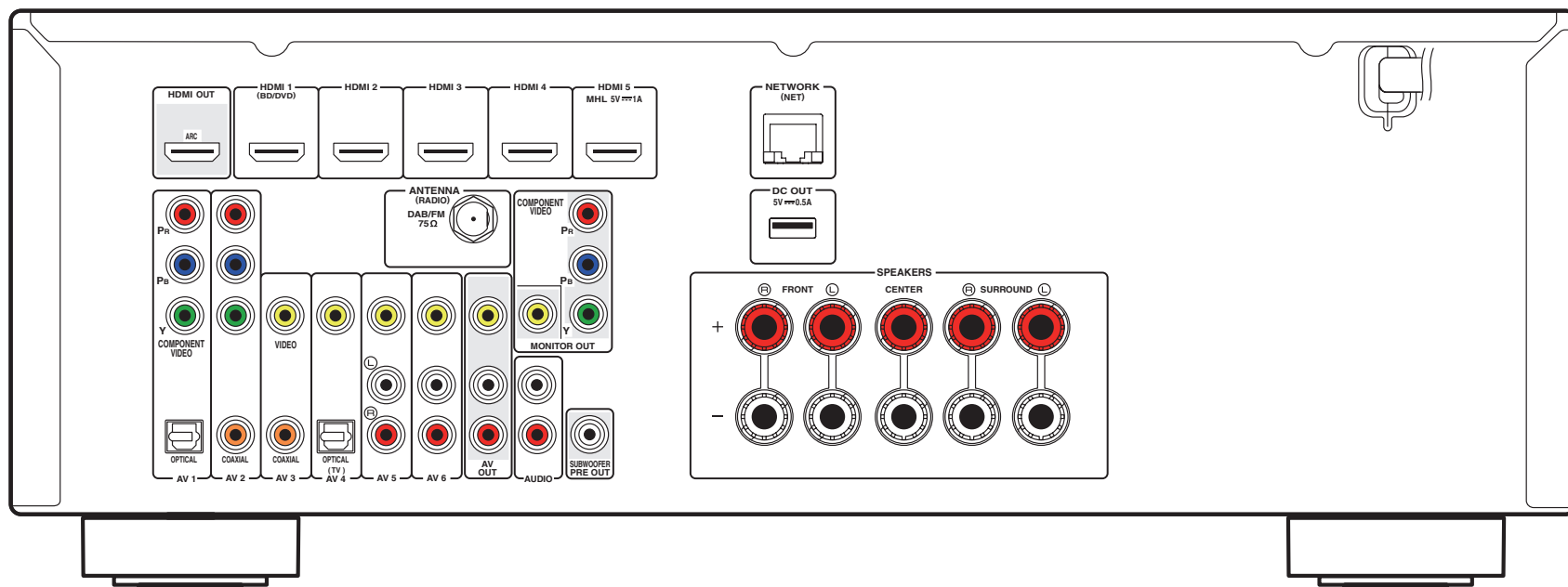

- La zone autour des prises de sortie audio/vidéo est blanche sur le produit réel afin d'éviter les mauvais raccordements.

Marques commerciales



Fabriqué sous licence de Dolby Laboratories. Dolby, Pro Logic et le symbole du double D sont des marques commerciales de Dolby Laboratories.



Fabriqué sous licence et sous les numéros de brevets américains suivants : 5,956,674 ; 5,974,380 ; 6,226,616 ; 6,487,535 ; 7,212,872 ; 7,333,929 ; 7,392,195 ; 7,272,567 et sous d'autres brevets américains et internationaux, émis ou en attente. DTS-HD, le symbole associé et DTS-HD accompagnée de son symbole sont des marques déposées de DTS, Inc.

Le produit inclut le logiciel. © DTS, Inc. Tous droits réservés.



« Made for iPod », « Made for iPhone », et « Made for iPad » signifie qu'un accessoire électronique a été conçu pour se raccorder spécifiquement à un iPod, un iPhone ou un iPad et a été certifié par le développeur pour répondre aux normes de performance Apple. Apple n'est pas responsable du bon fonctionnement de cet appareil ou de sa conformité aux normes de sécurité et à la réglementation en vigueur.

Notez que l'utilisation de cet accessoire avec un iPod, un iPhone ou un iPad peut avoir un effet néfaste sur ses fonctions de liaison sans fil.

AirPlay, le logo AirPlay, iPad, iPhone, iPod, iPod nano et iPod touch sont des marques commerciales de Apple Inc., déposées aux États-Unis et dans d'autres pays.



Fraunhofer Institut Integrierte Schaltungen

Technologie de codage audio MPEG Layer-3 sous licence de Fraunhofer IIS and Thomson.



Ce récepteur prend en charge les connexions réseau.



HDMI, le logo HDMI et High-Definition Multimedia Interface sont des marques de commerce ou des marques déposées de HDMI Licensing LLC aux États-Unis et dans d'autres pays.



MHL, le logo MHL et Mobile High-Definition Link sont des marques commerciales ou des marques déposées de MHL, LLC aux États-Unis et dans d'autres pays.

x.v.Color™

« x.v.Color » est une marque commerciale de Sony Corporation.



« SILENT CINEMA » est une marque commerciale de Yamaha.



DLNA™ et DLNA CERTIFIED™ sont des marques commerciales ou des marques déposées de Digital Living Network Alliance. Tous droits réservés. Toute utilisation non autorisée est strictement interdite.

Windows™

Windows est une marque déposée de Microsoft Corporation aux États-Unis et dans les autres pays.

Internet Explorer, Windows Media Audio et Windows Media Player sont des marques ou des marques déposées de Microsoft Corporation aux États-Unis et/ou dans d'autres pays.

Android™

Android est une marque de Google Inc.



L'unité prend en charge la syntonisation DAB/DAB+.

Caractéristiques techniques

Prises d'entrée

- Audio analogique
Audio x 4 (AV 5-6, AUDIO, V-AUX [Mini-jack])
- Audio numérique
(Fréquences prises en charge : 32 kHz à 96 kHz)
Optique x 2 (AV 1, AV 4)
Coaxial x 2 (AV 2-3)
- Vidéo
Composite x 5 (AV 3-6, V-AUX)
Composante x 2 (AV 1-2)
- Entrée HDMI
HDMI x 5 (HDMI 1-5*)
* HDMI 5 : compatible entrée MHL
- Autres prises
USB x 1 (USB2.0)
NETWORK x 1 (100Base-TX/10Base-T)

Prises de sortie

- Audio analogique
 - Sortie enceinte x 5 (FRONT L/R, CENTER, SURROUND L/R)
 - Sortie de caisson de graves x 1
 - AV OUT x 1
 - Casque x 1
- Vidéo
MONITOR OUT
 - Composante x 1
 - Composite x 1AV OUT
 - Composite x 1
- Sortie HDMI
HDMI OUT x 1

Autres prises

- YPAO MIC x 1
- DC OUT x 1

HDMI

- Fonctions HDMI : Deep Color, « x.v.Color », Auto Lip Sync, ARC (Audio Return Channel), 3D, 4K
- Format vidéo (Mode répétition)
 - VGA
 - 480i/60 Hz
 - 576i/50 Hz
 - 480p/60 Hz
 - 576p/50 Hz
 - 720p/60 Hz, 50 Hz
 - 1080i/60 Hz, 50 Hz
 - 1080p/60 Hz, 50 Hz, 30 Hz, 25 Hz, 24 Hz
 - 4K/30 Hz, 25 Hz, 24 Hz
- Format audio
 - Dolby TrueHD
 - Dolby Digital Plus
 - Dolby Digital
 - DTS-HD Master Audio
 - DTS-HD High Resolution Audio
 - DTS Express
 - DTS
 - DSD 2 à 6 voies
 - PCM 2 à 8 voies (192 kHz/24 bits max.)
- Protection de contenu : compatible HDCP
- Fonction de liaison : compatible avec CEC

MHL

- Format vidéo (Mode répétition)
 - VGA
 - 480i/60 Hz
 - 576i/50 Hz
 - 480p/60 Hz
 - 576p/50 Hz
 - 720p/60 Hz, 50 Hz
 - 1080i/60 Hz, 50 Hz
 - 1080p/30 Hz, 25 Hz, 24 Hz

- Format audio
 - PCM 2 à 8 voies (192 kHz/24 bits max.)
- Capacité d'alimentation électrique : 1 A

TUNER

- Syntoniseur analogique
[Modèle pour l'Australie]
DAB/FM x 1 (TUNER)
[Modèles pour le Royaume-Uni et l'Europe]
DAB/FM avec Radio Data System x 1 (TUNER)

USB

- Compatible iPod, mémoire USB de stockage de masse
- Capacité d'alimentation électrique : 2.1 A

Réseau

- Fonction PC Client
- Compatible avec la version 1.5 de DLNA
- Compatible avec AirPlay
- Radio Internet

Formats de décodage compatibles

- Format de décodage
 - Dolby TrueHD, Dolby Digital Plus
 - Dolby Digital
 - DTS-HD Master Audio, DTS-HD High Resolution Audio, DTS Express
 - DTS 96/24, DTS-ES Matrix 6.1, DTS-ES Discrete 6.1
 - DTS Digital Surround
- Format de décodage postérieur
 - Dolby Pro Logic
 - Dolby Pro Logic II Music, Dolby Pro Logic II Movie, Dolby Pro Logic II Game
 - DTS Neo:6 Music, DTS Neo:6 Cinema

Section audio

- Alimentation de sortie nominale (deux voies)
(20 Hz à 20 kHz, 0,09% THD, 6 Ω)
Avant G/D80 W+80 W
- Alimentation de sortie nominale (une voie)
(1 kHz, 0,9 % THD, 6 Ω)
Avant G/D 115 W/voie
Centre 115 W/voie
Surround G/D..... 115 W/voie
- Puissance dynamique (IHF)
Avant L/R (6/4/2 Ω) 110/130/160 W
- Taux d'amortissement
Avant G/D, 20 Hz à 20 kHz, 8 Ω 120 mini
- Sensibilité et impédance d'entrée
AV 5 etc. (1 kHz, 100 W/8 Ω)200 mV/47 kΩ
- Signal d'entrée maximum
AV 5 etc. (1 kHz, 0,5 % THD, Effect activé)..... 2,3 V
- Niveau de sortie/Impédance de sortie
AV OUT200 mV/1,2 kΩ
SUBWOOFER 1 V/1,2 kΩ
- Sortie/Impédance nominale à la prise de casque
AV 5 etc. (1 kHz, 50 mV, 8 Ω)100 mV/470 Ω
- Réponse en fréquence
AV 5 etc. à Avant (10 Hz à 100 kHz) +0/-3 dB
- Rapport signal/bruit (Réseau IHF-A)
AV 5 etc. (Entrée ouverte 250 mV, Sortie enceinte)
..... 100 dB ou plus
- Bruit résiduel (Réseau IHF-A)
Avant G/D (Sortie enceinte)..... 150 µV maxi
- Séparation entre les voies
AV 5 etc. (Entrée 5,1 kΩ ouverte, 1 kHz/10 kHz)
.....60 dB/45 dB ou plus
- Commande de volume
Plage..... MUTE, -80 dB à +16,5 dB
Pas..... 0,5 dB

- Caractéristiques des graves et des aigus
Augmentation/Coupure basses ±6 dB/0,5 dB Pas à 50 Hz
Recouplement de basses 350 Hz
Augmentation/Coupure aigus ±6 dB/0,5 dB Pas à 20 kHz
Recouplement d'aigus 3,5 kHz
- Caractéristiques de filtre
(fc=40/60/80/90/100/110/120/160/200 Hz)
H.P.F. (Avant, Central, Surround)..... 12 dB/oct.
L.P.F. (Caisson de graves)..... 24 dB/oct.

Section vidéo

- Type de signal vidéo PAL
- Niveau du signal vidéo
Composite 1 Vc-c/75 Ω
Entrée vidéo
Y 1 Vc-c/75 Ω
Pb/Pr 0.7 Vp-p/75 Ω
- Niveau d'entrée vidéo maximum 1,5 Vc-c mini
- Rapport signal/bruit vidéo 50 dB ou plus
- Réponse en fréquence sortie moniteur
Composantes 5 Hz à 5 60 MHz, -3 dB

Section DAB

- Gamme de syntonisation 174 à 240 MHz (bande III)
- Format audio pris en charge
..... MPEG 1 Layer II/MPEG 4 HE AAC v2 (AAC+Antenna)
- Antenne 75 Ω asymétrique

Section FM

- Gamme de syntonisation 87,50 MHz à 108,00 MHz
- Seuil de sensation douloureuse à 50 dB
(IHF, 1 kHz, 100 % MOD.)
Mono3 µV (20,8 dBf)
- Rapport signal/bruit (IHF)
Mono 71 dB
Stéréo 69 dB
- Distorsion harmonique (IHF, 1 kHz)
Mono0,3 %
Stéréo0,5 %

- Entrée d'antenne.....75 Ω asymétrique

Généralités

- Alimentation
[Modèle pour l'Australie]..... CA 240 V, 50 Hz
[Modèles pour le Royaume-Uni et l'Europe]... CA 230 V, 50 Hz
- Consommation 280 W
- Consommation en veille
Contrôle HDMI et Attente inchangé désactivés
..... 0.1 W ou moins
Contrôle HDMI et Attente inchangé activés (aucun signal)
..... 1.0 W (type)
Veille du réseau activée2,0 W (type)
- Dimensions (L x H x P)
.....435 x 161 x 315 mm
- * Pieds et embouts inclus
- Poids 8,1 kg

*Les spécifications peuvent être modifiées sans avis préalable.

Index

Symboles

Touches ★/★★ 10

Enveloppe, icône (✉) 89

Verrouillage, icône (🔒) 80

Valeurs numériques

2.1 voies, système (emplacement des enceintes) 13

2ch Stereo (programme sonore) 38

3.1 voies, système (emplacement des enceintes) 13

4.1 voies, système (emplacement des enceintes) 13

5.1 voies, système (emplacement des enceintes) 13

5.1 voies, système (raccordement des enceintes) 14

5ch Stereo (programme sonore) 38

A

A.DRC (menu Option) 66

Access denied (indication d'erreur) 97

Access error (indication d'erreur) 97

Action Game (programme sonore) 37

Adaptive DRC (menu Option) 66

Adresse IP (menu Réglage, Réseau) 81

ADVANCED SETUP 84

Afficheur de la face avant
(nom des pièces et fonctions) 7, 8

Afficheur de la face avant, informations 64

Aide au réglage (radio DAB, menu Option) 45

AirPlay 62

Ampleur centrale (menu Réglage, Paramètre DSP) 77

Annuler préréglage (radio DAB, menu Option) 44

Annuler préréglage (radio FM, menu Option) 48

Antenne FM 26

Appareil de lecture, fonctionnement
(télécommande) 87

Appareil mobile compatible MHL 22

Appareils d'enregistrement, raccordement 28

ARC 17

ARC (menu Réglage, HDMI) 76

Attente Inchangé (menu Réglage, HDMI) 75

Audio Decoder (afficheur de la face avant) 64

Audio In (menu Option) 24, 68

Audio Mode (DAB) 44

Audio Return Channel 17

Auto Preset (radio FM, menu Option) 47

AutoPowerStdby (menu Réglage, ECO) 78

Avant (menu Réglage, Enceinte) 72

B

B RATE (informations de signal) 67

C

Câble coaxial numérique 16

Câble de broche stéréo 16

Câble de broche vidéo 16

Câble de réseau 27

Câble de réseau STP 27

Câble HDMI 16

Câble HDMI à grande vitesse 16

Câble MHL 16

Câble optique numérique 16

Câble vidéo à composantes 16

CANAL (informations de signal) 67

Capteur de la télécommande 4

Casque 7

CAT-5 (câble de réseau) 27

Catégorie de programme sonore 37

Cellar Club (programme sonore) 38

Centre (menu Réglage, Enceinte) 72

CH Label/Freq. (DAB) 44

Chamber (programme sonore) 38

CHAN (informations de signal) 67

Chargement (iPod) 50

Check SP Wires (indication d'erreur) 97

CINEMA DSP 37

CINEMA DSP 3D 39

Clear Preset (radio DAB, menu Option) 44

Clear Preset (radio FM, menu Option) 48

Codes de télécommande, appareils de lecture 87

Combinaison de prises d'entrée vidéo/audio 24

Compressed Music Enhancer 41

Configuration (fonction Scene) 35

Configuration (menu Réglage, Enceinte) 72

Configuration (menu Réglage, HDMI) 75

Configuration manuelle, enceinte (menu Réglage) 72

Connexion vidéo composite (appareils de lecture) 23

Contrôle DMC (menu Réglage, Réseau) 82

Contrôle HDMI 101

Contrôle HDMI (menu Réglage, HDMI) 75

Contrôle HDMI, téléviseur compatible avec
(raccordement) 19

Contrôle, appareils externes 86

Coupure (menu Réglage, Enceinte) 73

D

DAB (Digital Audio Broadcasting,
diffusion audio numérique) 42

DAB+ 42

Date And Time (DAB) 44

DC OUT (menu Réglage, fonction) 80

Débit (informations de signal) 67

Décodage direct 39

Decoder Off
(informations de l'afficheur de la face avant) 64

Décodeur d'ambiance 40

DHCP (menu Réglage, Adresse IP) 81

Digital Audio Broadcasting 42

Digital Media Controller 82

Dimension (menu Réglage, Paramètre DSP) 77

DIRECT (mode sonore) 40

Dispositif de stockage USB 54

Distance (menu Réglage, Enceinte) 74

DLS (Dynamic Label Segment) (DAB) 44

DMC (Digital Media Controller) 82

Dolby Pro Logic (décodeur d'ambiance) 40

Dolby Pro Logic II (décodeur d'ambiance) 40

- Drama (programme sonore) 37
 - DSP Level (menu Option) 66
 - DSP Program (afficheur de la face avant) 64
 - DSP/Surround (menu Option) 66
 - DTS Neo: 6 (décodeur d'ambiance) 40
 - Dynamique (menu Réglage, Volume) 78
- E**
- Échant. (informations de signal) 67
 - Éclairage (menu Réglage, Fonction) 80
 - ECO (menu Réglage) 78
 - Écoute de la radio DAB 42
 - Effet de champ sonore 37
 - Égaliseur (menu Réglage, Enceinte) 74
 - Émetteur de signal de commande 10
 - Emplacement (enceintes) 12
 - Emplacement des enceintes 12
 - Enhancer (menu Option) 66
 - ENHANCER (mode sonore) 41
 - Ensemble Label (DAB) 44
 - Entrée (informations de signal) 67
 - Entrée audio TV (menu Réglage, HDMI) 75
 - Erreur de version (signalement d'erreur) 97
 - Extra graves (menu Réglage, Enceinte) 73
- F**
- Fiche banane 15
 - Filtre adresse MAC (menu Réglage, Réseau) 82
 - Flux des signaux vidéo 101
 - Fonction (menu Réglage) 79
 - FORMAT (informations de signal) 67
 - Format (informations de signal) 67
 - Fréquence (radio FM) 46
 - Fréquence de coupure, réglage (unité) 73
- G**
- GEQ (menu Réglage, Égaliseur) 74
 - Grave (menu Option) 66
 - Graves/Aigus (menu Option) 66
- H**
- Hall in Munich (programme sonore) 38
- Hall in Vienna (programme sonore) 38
 - Haute définition, audio 103
 - HDMI (menu Réglage) 75
 - HDMI OUT (TV) (menu Réglage, HDMI) 75
 - HDMI, raccordement (appareils de lecture) 22
- I**
- ID système (menu Réglage, Réseau) 83
 - Image centrale (menu Réglage, Paramètre DSP) 77
 - In.Trim (menu Option) 67
 - Information (afficheur de la face avant) 64
 - Informations sur DAB 44
 - INIT (ADVANCED SETUP) 85
 - Init Scan (radio DAB, menu Option) 42
 - Init. num. (radio DAB, menu Option) 42
 - Input (afficheur de la face avant) 64
 - Interlock (menu Option) 68
 - Internal Error (indication d'erreur) 97
 - iPad 50
 - iPhone 50
 - iPod 50
 - iTunes 62
- L**
- Langue 29
 - Langue (menu Réglage) 29
 - Lecture (dispositif de stockage USB) 54
 - Lecture (iPod) 51
 - Lecture (NAS) 57
 - Lecture (PC) 57
 - Lecture (serveur) 57
 - Lecture directe 40
 - Lecture SCENE link 35
 - Lecture simple (iPod) 52
 - LFE 99
 - Lipsync (menu Option) 67
 - Low Frequency Effects 99
- M**
- Masque sous réseau (menu Réglage, Adresse IP) 81
 - Mémoire (radio FM) 47
- MEMORY (radio FM) 47
 - Menu Option 65
 - Menu Réglage 69
 - Message d'avertissement (YPAO) 33
 - Message d'erreur (YPAO) 32
 - MHL Overloaded (signalement d'erreur) 97
 - Microphone YPAO 30
 - Microprogramme, mise à jour 89
 - Microprogramme, version 85
 - Mini-jack stéréo 16
 - Minuterie 10
 - Mise à jour réseau (menu Réglage, Réseau) 83
 - Mise à jour, microprogramme 85, 89
 - Mise en sourdine 34
 - Mode alim. (menu Réglage, DC OUT) 80
 - Mode CINEMA DSP 3D
(menu Réglage, Paramètre DSP) 76
 - Mode de réception monophonique (radio FM) 46
 - Mode ECO (menu Réglage, ECO) 79
 - Mode sonore 36
 - Mono Movie (programme sonore) 37
 - MOVIE (catégorie de programme sonore) 37
 - MUSIC (catégorie de programme sonore) 38
 - Music Video (catégorie de programme sonore) 38
- N**
- NAS 57
 - Neo: 6 Cinema (décodeur d'ambiance) 40
 - Neo: 6 Music (décodeur d'ambiance) 40
 - NET RADIO (Input) 60
 - Niveau (menu Réglage, Enceinte) 74
 - Niveau DSP (menu Option) 66
 - No content (indication d'erreur) 97
 - No device (indication d'erreur) 97
 - Nom du réseau (menu Réglage, Réseau) 82
 - NTSC (type de signal vidéo) 84
- O**
- Optimisation automatique des réglages
d'enceintes 30
 - Option, élément de menu, liste 65

- P**
- PAL (type de signal vidéo) 84
 - Panneau arrière (nom des pièces et fonctions) 9
 - Panorama (menu Réglage, Paramètre DSP) 76
 - Paramètre DSP (menu Réglage, Son) 76
 - Partage de support 57
 - Partage, réglage 57
 - Passerelle par défaut (menu Réglage, Adresse IP) 81
 - PC 57
 - PEQ (menu Réglage, Égaliseur) 74
 - Phase SWFR (menu Réglage, Enceinte) 73
 - Pile 4
 - Please wait (indication d'erreur) 97
 - PLII Game (décodeur d'ambiance) 40
 - PLII Movie (décodeur d'ambiance) 40
 - PLII Music (décodeur d'ambiance) 40
 - Préréglage auto (radio FM, menu Option) 47
 - Préréglage automatique (radio FM) 47
 - Présélection manuelle (radio FM) 47
 - Prise AUDIO 16
 - Prise AV OUT 28
 - Prise COAXIAL 16
 - Prise COMPONENT VIDEO 16
 - Prise DC OUT 9
 - Prise HDMI 16
 - Prise MHL 16
 - Prise OPTICAL 16
 - Prise PHONES 7
 - Prise USB 7
 - Prise VIDEO 16
 - Prise YPAO MIC 30
 - Prises VIDEO AUX 25
 - Program Type (DAB) 44
 - Programme sonore 37
 - Protect. mém. (menu Réglage, Fonction) 80
- R**
- Raccordement (appareil d'enregistrement) 28
 - Raccordement (appareils audio) 25
 - Raccordement (appareils vidéo) 22
 - Raccordement (câbles d'enceinte) 15
 - Raccordement (caisson de graves) 15
 - Raccordement (dispositif de stockage USB) 54
 - Raccordement (iPod) 50
 - Raccordement (NAS) 27
 - Raccordement (PC) 27
 - Raccordement d'appareils audio 25
 - Raccordement d'un téléviseur 17
 - Raccordement de l'antenne DAB/FM 26
 - Raccordement des enceintes 14
 - Raccordement du caisson de graves 15
 - Raccordement MHL 22
 - Raccordement vidéo à composantes (appareils de lecture) 23
 - Radio Data System 49
 - Radio Internet 60
 - Réglage (menu Réglage, Synchro) 77
 - Réglage de la fréquence de coupure (caisson de graves) 30
 - Réglage entrée (menu Option) 67
 - Réglage subwoofer (menu Option) 67
 - Réglage volume (menu Option) 67
 - Réglage, élément de menu, liste 70
 - RemID Mismatch (indication d'erreur) 97
 - REMOTE ID (ADVANCED SETUP) 84
 - Renommer entrée (menu Réglage, Fonction) 79
 - Réseau (menu Réglage) 81
 - Restauration des réglages par défaut 85
 - Roleplaying Game (programme sonore) 37
 - Router 27
- S**
- SAMPL (informations de signal) 67
 - SCENE 35
 - SCENE (menu Réglage, HDMI) 76
 - SCENE, fonction 35
 - Scene, fonction 35
 - Scene, fonction, configuration 35
 - Sci-Fi (programme sonore) 37
 - Sélection d'une station préréglée (radio DAB) 43
 - Sélection EQ (menu Réglage, Égaliseur) 74
 - SERVER (Input) 57
 - Serveur 57
 - Serveur DNS (menu Réglage, Adresse IP) 81
 - Service Label (DAB) 44
 - Signal 4K (résolution du signal vidéo) 103
 - Signal Info (menu Option) 67
 - Signal Quality (DAB) 44
 - Signal test (menu Réglage, Enceinte) 74
 - Signal vidéo, type 84
 - Signalement d'erreurs sur l'afficheur de la face avant 97
 - SILENT CINEMA 41
 - Son (menu Réglage) 76
 - Sortie (informations de signal) 67
 - Sortie audio (menu Réglage, HDMI) 75
 - Sortie vidéo (menu Option) 68
 - Spectacle (programme sonore) 37
 - Sports (programme sonore) 37
 - Standard (programme sonore) 37
 - Station préréglée (radio DAB) 43
 - Station préréglée, sélection (radio FM) 48
 - Stations préréglées (radio FM) 47
 - Stockage de masse USB 54
 - STRAIGHT (mode sonore) 39
 - Subwoofer (menu Réglage, Enceinte) 72
 - SUR.DEC (mode sonore) 40
 - SUR.DECODE (mode sonore) 40
 - Surround (menu Réglage, Enceinte) 72
 - SW.Trim (menu Option) 67
 - Sync. Levres (menu Option) 67
 - Synch. en veille (menu Réglage, HDMI) 76
 - Synchro (menu Réglage, Son) 77
 - Syntonisation (radio FM) 46
 - Syntonisation de la radio DAB 42
 - Système de stockage NAS compatible DLNA 57
- T**
- Télécommande (nom des pièces et fonctions) 10
 - Télécommande, code 84
 - Télécommande, code pour un téléviseur 86

Télécommande, code, recherche 87
Téléviseur avec prises d'entrée HDMI
(raccordement) 20
Téléviseur compatible ARC (raccordement) 17
Téléviseur sans prises d'entrée HDMI
(raccordement) 21
Téléviseur, fonctionnement (télécommande) 86
Témoin de veille 7
Témoins (nom des pièces et fonctions) 8
Témoins d'enceinte 8
The Bottom Line (programme sonore) 38
The Roxy Theatre (programme sonore) 38
Tone Control (menu Option) 66
Touche INFO 64
Touche MODE 46
Touche MUTE 34
Touche OPTION 65
Touche SLEEP 10
Touche TONE CONTROL 66
Touches d'opération d'appareil externe 10
Touches d'opération du téléviseur 10
Touches de sélection d'entrée 10
Treble (menu Option) 66
Tune Aid (radio DAB, menu Option) 46
TV FORMAT (ADVANCED SETUP) 84

U

Unable to play (indication d'erreur) 97
UPDATE (ADVANCED SETUP) 85
USB (entrée) 51, 54

V

V IN (informations de signal) 67
V OUT (informations de signal) 67
Veille Automatique (menu Réglage, ECO) 78
Veille du réseau (menu Réglage, Réseau) 82
Verrouillage volume (menu Option) 68
VERSION (ADVANCED SETUP) 85
Version error (indication d'erreur) 97
Video Out (menu Option) 68
Vidéo/audio, combinaison de prises d'entrée 24

Virtual CINEMA DSP 39
Virtual Presence Speaker 6
Volume (menu Réglage, Son) 78
Volume initial (menu Réglage, Volume) 78
Volume maximum (menu Réglage, Son) 78
Volume Trim (menu Option) 67
VPS 6
vTuner ID (menu Réseau, Information) 81

W

Windows Media Player 57

Y

YPAO 30
YPAO
(Yamaha Parametric room Acoustic Optimizer) 30



YAMAHA CORPORATION

© 2013 Yamaha Corporation YF215A0/FR