

D I G I T A L D R U M M E R

EMR-1

USER'S GUIDE

BEDIENUNGSANLEITUNG

MANUEL DE L'UTILISATEUR

MANUAL DE INSTRUCCIONES

Nous vous remercions d'avoir choisi la boîte à rythmes numérique EMR-1 de Yamaha. Cette boîte à rythmes, sophistiquée mais facile à utiliser, qui incorpore toutes les dernières innovations technologiques de Yamaha, a été plus spécialement conçue pour être utilisée avec des instruments Yamaha tels que le Clavivona, le PortaTone et le PortaSound. Afin d'obtenir des performances maximales de la boîte EMR-1, nous vous suggérons de lire très attentivement son manuel d'instructions et de le ranger ensuite dans un endroit sûr afin de pouvoir vous y référer plus tard.

Table des matières

	Page		Page
1. Alimentation électrique	38	6. Guide de dépannage	53
2. Description des commandes et connecteurs .	39	7. Données de message en temps réel du système MIDI	53
3. Quelques exemples d'agencement de système	41	8. Message exclusif du système MIDI	54
4. Utilisation	42	9. Spécifications	54
5. Commande MIDI	50		

Précautions ... LIRE D'ABORD LES CONSEILS SUIVANTS!

Afin d'utiliser la boîte EMR-1 en toute sécurité et d'une manière absolument fiable, lire attentivement les conseils suivants.



••• Où placer la boîte EMR-1?

Afin de prévenir toutes possibilités d'endommagement, éviter de placer la boîte EMR-1 dans les emplacements suivants.

- Endroits exposés aux rayons directs du soleil ou à proximité d'une source de chaleur.
- Endroits excessivement froids
- Endroits soumis à des vibrations ou à des chocs
- Près d'un transformateur ou d'un moteur (par exemple, un réfrigérateur ou autres équipements lourds similaires), d'un dispositif d'éclairage fluorescent, d'un récepteur de télévision, etc. Les équipements de ce type émettent des parasites électriques pouvant entraîner un bourdonnement ou ronflement de la boîte EMR-1.



••• Ne jamais appliquer une force excessive

La boîte EMR-1 est une unité électronique de précision et le fait de la laisser tomber ou de la soumettre à des chocs physiques peut l'endommager.



••• Alimentation électrique

N'utiliser QUE la source d'alimentation spécifiée pour la boîte EMR-1. Après utilisation, la mettre HORS tension et débrancher l'adaptateur secteur de la prise murale.

Attention:

Ne jamais placer l'adaptateur secteur sur la boîte EMR-1.



••• Nettoyage externe

Nettoyer le coffret avec un chiffon doux et sec. Ne jamais utiliser de solvants, comme par exemple de la benzine ou un diluant, car cela endommagerait le fini du coffret.



••• Raccordement à d'autres instruments

Avant de connecter la boîte EMR-1 à un clavier, ou à un autre instrument électronique, veiller à ce que les deux unités soient HORS TENSION. Veiller également à ce que l'alimentation soit coupée avant de connecter ou déconnecter la pédale de modulation FC-5 en option.

1 Alimentation électrique

La boîte EMR-1 a été conçue pour être utilisée avec un adaptateur secteur Yamaha en option. Lire attentivement les instructions suivantes afin de choisir un adaptateur secteur qui convienne et le connecter correctement.

Utilisation de la boîte EMR-1 seule

Lorsque la boîte EMR-1 doit être utilisée seule (sans unité Yamaha de la série EM), choisir un adaptateur secteur Yamaha PA-1, PA-4 ou PA-5. L'utilisation de tout autre adaptateur secteur risquerait de sérieusement endommager la boîte EMR-1.

Utilisation de la boîte EMR-1 avec une ou deux unités Yamaha série EM (panneau arrière)

Lorsque la boîte EMR-1 doit être utilisée avec une unité de la série EM (tel que l'expandeur de son AWM EMT-10), choisir l'adaptateur secteur Yamaha PA-5. Le PA-5 a une puissance suffisante (2 Ampères) pour alimenter deux ou trois unités EM, dans la mesure où leur consommation d'énergie totale ne dépasse pas 2 Ampères.

Effectuer les raccordements d'alimentation de la manière illustrée ci-contre. Utiliser le cordon CC fourni pour connecter la prise DC OUT de l'unité alimentée avec le PA-5 à la prise DC IN de la deuxième unité.

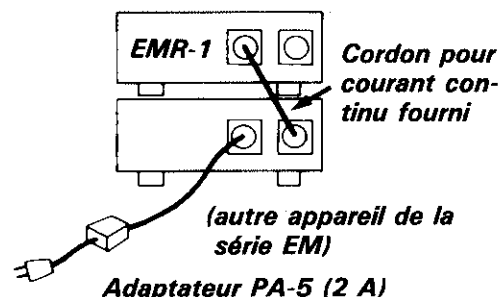

Alimentation de 3 unités série EM ou plus

Un seul adaptateur secteur PA-5 peut fournir un maximum de 2 Amps (2000 mA) et peut donc être utilisé pour alimenter trois unités EM, ou plus, dans la mesure où leur consommation d'énergie totale ne dépasse pas cette valeur.

[Exemple de combinaison 1]

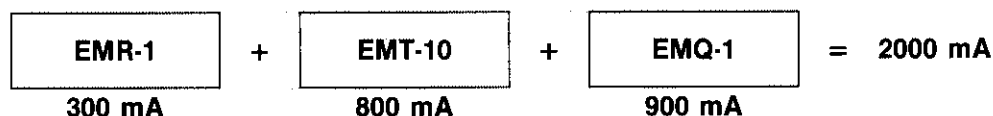

La consommation totale d'énergie de cette combinaison ne dépasse pas 2000 mA, un seul PA-5 suffira donc.

[Exemple de combinaison 2]

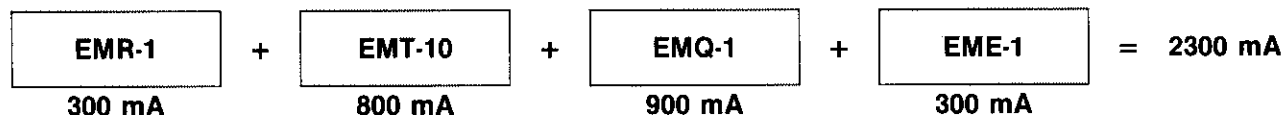

Dans ce cas la limite de 2000 mA est dépassée et il sera nécessaire d'utiliser deux adaptateurs secteurs.

Installation des supports et plaques de montage

- La boîte EMR-1 est fournie avec deux supports et deux plaques de montage. Lorsque la boîte EMR-1 doit être installée au dessus d'un Clavinova, ou d'un autre clavier avec enceintes acoustiques montées sur le dessus, les plaques de montage et les supports fournis permettent d'élever la boîte EMR-1 afin de ne pas gêner les enceintes. Fixer l'une des plaques de montage aux cinq gorges de l'un des supports. Fixer ensuite la plaque de montage aux gorges situées sur un des côtés de la boîte EMR-1. Pour augmenter la stabilité, visser deux des vis fournies dans les trous du panneaux inférieur, en les passant dans les trous du support. Procéder de la même manière de l'autre côté de la boîte EMR-1 avec la plaque de montage et le support restants.
- Pour monter plusieurs unités de la série EM l'une sur l'autre, n'utiliser que les plaques de montage pour relier les gorges des diverses unités.

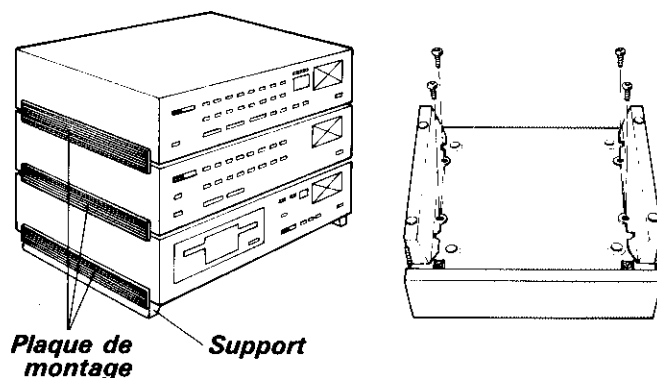

2 Description des commandes et connecteurs

■ Face avant

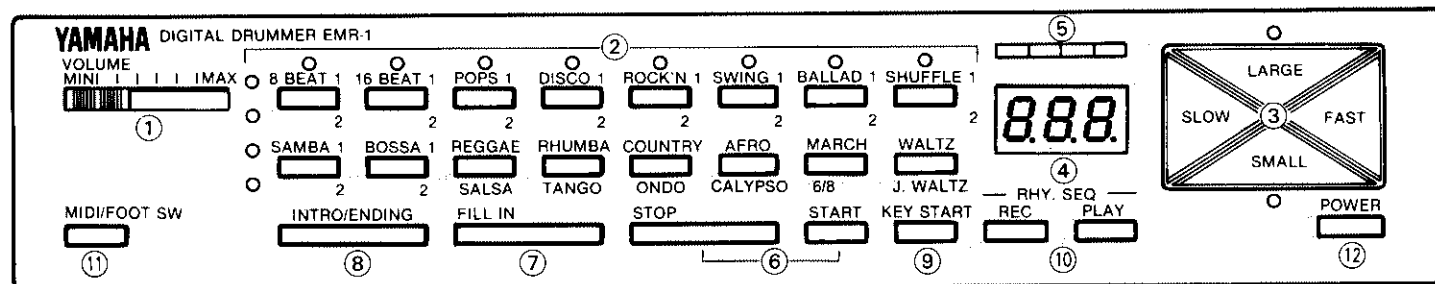

① Commande de réglage du volume (VOLUME)

La commande VOLUME permet de régler le niveau du volume sonore des rythmes de la boîte EMR-1 sortant via les prises LINE OUT du panneau arrière.

- Les signaux reçus via les prises AUX IN du panneau arrière ne sont pas affectés par la commande VOLUME.

② Sélecteurs de rythme et témoins

Les 32 rythmes, tous absolument superbes, de la boîte EMR-1 peuvent être sélectionnés à l'aide de ces 16 sélecteurs. Les témoins à LED situés au-dessus et à gauche des sélecteurs de rythme indiquent le rythme sélectionné.

③ Variateur de rythme et témoins

Les touches SMALL et LARGE permettent de faire varier "l'ampleur de la section rythme" jouant le rythme sélectionné. Les touches FAST et SLOW permettent de faire varier le tempo du rythme sélectionné (le motif du rythme change également afin de fournir le son le meilleur avec le tempo sélectionné). Les témoins à LED associés aux touches SMALL et LARGE indiquent quelle section (petite, normale ou grande) de rythme a été sélectionnée. Ces témoins indiquent également l'état de nombreuses autres fonctions de la boîte EMR-1.

④ Affichage de mesure/temps

Un affichage à LED à 3 chiffres indique le nombre de mesures jouées pendant l'exécution normale d'un rythme. Il indique également le tempo sélectionné, lors de l'arrêt d'exécution du rythme ou lorsque les touches SLOW et FAST sont sollicitées pour modifier le tempo, de même que d'autres informations importantes au cours des divers modes de la boîte EMR-1.

⑤ Affichage de temps

L'affichage à LED à quatre segments, situé au-dessus de l'affichage mesure/temps, marque le temps de chaque mesure pendant l'exécution d'un rythme. Le premier temps de chaque mesure est indiqué par le segment à LED rouge situé à gauche, alors que les autres sont indiqués par les segments verts situés à droite.

⑥ Touches de départ et arrêt (START et STOP)

Les touches START et STOP lancent et arrêtent le rythme sélectionné de la boîte EMR-1.

⑦ Touche FILL IN

Cette touche peut être utilisée pour ajouter des variations de rythme ou "fill-ins" à n'importe quel moment de l'exécution du rythme.

⑧ Touche introduction/fin (ENTRO/ENDING)

Appuyer sur cette touche lorsque la boîte EMR-1 est en mode "STOP" pour lancer le rythme sélectionné avec une intro à 2 mesures, ou pendant l'exécution d'un rythme, pour que celui-ci se termine sur un ending rythmique au lieu de s'arrêter tout simplement.

⑨ Touche de départ au clavier (KEY START)

La touche KEY START met la boîte EMR-1 en mode de départ au clavier qui provoque le lancement du rythme lorsqu'une note est jouée sur un clavier MIDI branché au connecteur MIDI IN de la boîte EMR-1.

⑩ Touches de séquenceur rythmique (REC et PLAY)

Les touches REC (enregistrement) et PLAY (lecture) sont utilisées pour enregistrer et reproduire une séquence de rythmes et des variations de rythme. Les variations de tempo peuvent également être enregistrées et reproduites.

⑪ Touche MIDI/pédale de modulation (MIDI/FOOT SW)

La touche MIDI/FOOT SW donne accès à un certain nombre de commandes MIDI et de fonctions de la pédale qui augmentent considérablement la versatilité de la boîte EMR-1.

⑫ Interrupteur d'alimentation (POWER)

Appuyer une fois pour mettre sous tension et une seconde fois pour mettre hors tension. Le rythme 8 BEAT 1 est automatiquement sélectionné à la mise sous tension.

■ Panneau arrière

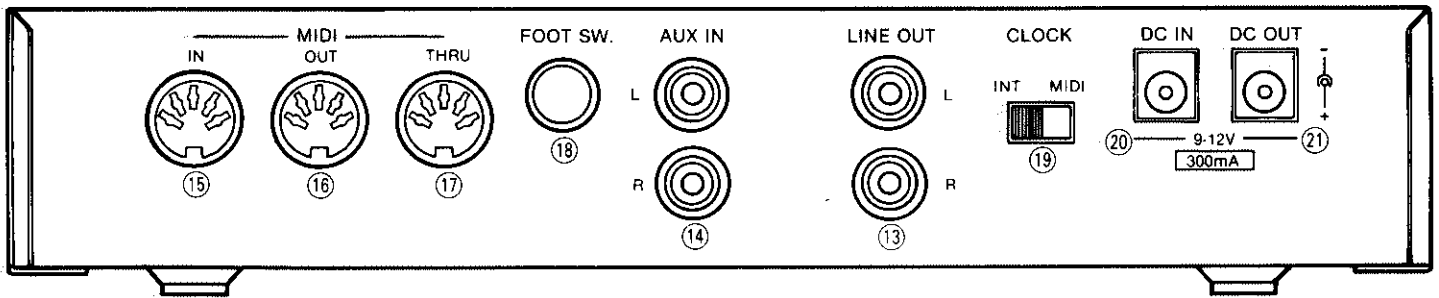

⑬ Prises de sortie de ligne (LINE OUT)

Ces prises sont les sorties principales de la boîte EMR-1. Elles doivent normalement être connectées aux entrées du système amplificateur/enceinte acoustique ou à celles de l'instrument.

⑭ Prises d'entrée auxiliaire (AUX IN)

Un deuxième instrument ou une source de niveau de ligne peut être connecté à ces prises. Les signaux reçus via les prises AUX IN sont mélangés aux rythmes de la boîte EMR-1 et sont sortis via les prises LINE OUT. A noter, toutefois, que le réglage de la commande VOLUME sur la face avant n'a aucun effet sur les signaux AUX IN.

⑮ Connecteur d'entrée MIDI (MIDI IN)

Les données MIDI en provenance du connecteur MIDI OUT d'un clavier, ou d'une autre unité MIDI, sont reçues via ce connecteur. Les données MIDI reçues "disent" à la boîte EMR-1 comment répondre aux actions effectuées sur le clavier ou une autre unité MIDI.

⑯ Connecteur de sortie MIDI (MIDI OUT)

Les données MIDI générées par la boîte EMR-1 elle-même sont transmises via ce connecteur. Si le connecteur MIDI OUT est relié, par exemple au connecteur MIDI IN d'un clavier, il est possible de sélectionner les voix du clavier à partir des sélecteurs de rythme de la boîte EMR-1.

⑰ Connecteur de retransmission MIDI (MIDI THRU)

Le connecteur MIDI THRU retransmet simplement toutes les données reçues via le connecteur MIDI IN, ce qui permet de connecter la boîte EMR-1 dans une chaîne de plusieurs unités MIDI et de les contrôler simultanément.

⑱ Prise de pédale de modulation (FOOT SW)

Lorsque la pédale de modulation Yamaha FC-5 est connectée à cette prise, elle peut être utilisée pour contrôler un certain nombre des fonctions de la boîte EMR-1.

⑲ Sélecteur horloge interne/MIDI (INT/MIDI CLOCK)

Normalement ce sélecteur doit être mis sur la position INT, afin que la boîte EMR-1 soit contrôlée par sa propre horloge interne. Si le sélecteur CLOCK est mis sur la position MIDI, la synchronisation des rythmes de la boîte EMR-1 ne pourra alors être contrôlée que par les données d'horloge transmises, via le connecteur MIDI IN, par une unité externe telle qu'un séquenceur MIDI ou un enregistreur de disque (le Yamaha EMQ-1 par exemple).

⑳ Prise d'entrée CC (DC IN)

Cette prise sert à connecter un adaptateur secteur Yamaha PA-1/PA-4/PA-5 en option.

㉑ Prise de sortie CC (DC OUT)

Sert à alimenter une autre unité de la série EM grâce au cordon d'alimentation CC fourni.

3 Quelques exemples d'agencement de système

Les exemples de système donnés ci-dessous ne représentent que quelques unes de toutes les possibilités offertes par la boîte EMR-1. En s'appuyant sur ces exemples, toutefois, il devrait être possible d'utiliser la boîte EMR-1 dans pratiquement n'importe quel type de système. Il va sans dire qu'il n'est pas impératif d'utiliser la boîte EMR-1 dans un système avec clavier. Elle peut parfaitement fonctionner seule et être utilisée comme boîte à rythmes avec une guitare ou d'autres instruments.

Remarque:

Certaines fonctions de la boîte EMR-1—comme par exemple la fonction KEY START permettant de lancer un rythme à partir d'un clavier—exigent que le clavier utilisé soit pourvu d'un connecteur MIDI OUT.

1. Clavier avec haut-parleurs incorporés + EMR-1

Ce type de système est le plus simple et le plus pratique, du fait qu'il permet d'utiliser la boîte EMR-1 sans système amplificateur/enceinte externe.

Le connecteur MIDI OUT du clavier doit être relié au connecteur MIDI IN de la boîte EMR-1 à l'aide du câble MIDI fourni (le câble MIDI est équipé d'un connecteur à 5 broches à ses deux extrémités). Si le clavier utilisé est pourvu de prises stéréo LINE IN, AUX IN ou OPTIONAL IN, elles doivent être connectées aux prises LINE OUT de la boîte EMR-1 à l'aide du cordon de raccordement fourni. Si le clavier utilisé n'est pourvu que d'une seule prise (mono) LINE IN ou AUX IN, la connecter à la prise LINE OUT L (gauche) de la boîte EMR-1.

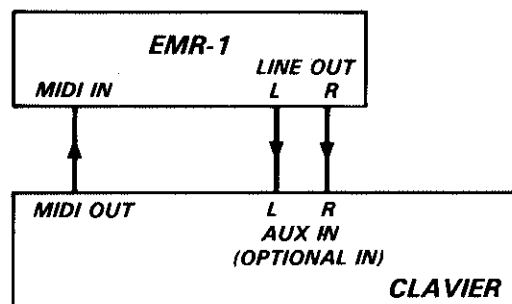

2. Clavier + EMR-1 + Système de sonorisation externe

Ce type d'agencement peut être utilisé avec pratiquement n'importe quel type d'instrument à clavier et il présente l'avantage d'offrir un son plus ample et plus dynamique grâce à l'amplification externe.

Les raccordements MIDI sont effectués de la manière décrite dans l'exemple 1 précédent. Les prises LINE OUT de la boîte EMR-1 sont directement connectées au système d'amplification externe, alors que les prises LINE OUT du clavier peuvent être connectées aux prises AUX IN de la boîte EMR-1, afin de transmettre également le son du clavier au système d'amplification externe.

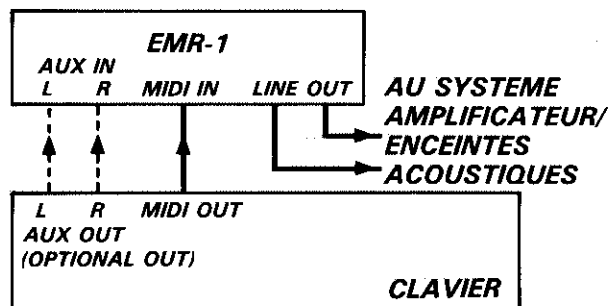

3. Clavier avec haut-parleurs incorporés + EMR-1 + EMT-1 ou EMT-10

Dans ce système, la boîte EMR-1 est utilisée avec un扩音器 sonore FM EMT-1 ou un扩音器 sonore AWM EMT-10, ce qui permet d'ajouter une variété extraordinaire de voix et d'obtenir des rythmes plus vrais que nature.

Du fait que le EMT-1 et le EMT-10 exécutent des commandes MIDI transmises à partir du clavier, l'unité utilisée devrait être connectée dans la chaîne de commande MIDI de la manière décrite ci-dessous (voir le manuel d'instructions du EMT-1 ou du EMT-10 pour plus de détails).

Les raccordements MIDI entre le clavier et la boîte EMR-1 sont effectués de la manière décrite dans les exemples précédents. Le connecteur MIDI THRU de la boîte EMR-1 doit ensuite être relié au connecteur MIDI IN du EMT-1 ou du EMT-10 de manière à ce que les signaux MIDI soient transmis par le clavier et reçus par la boîte EMR-1 et le EMT-1/EMT-10. Les prises LINE OUT du EMT-1/EMT-10 doivent être connectées aux prises AUX IN de la boîte EMR-1 et les prises LINE OUT de la boîte EMR-1, aux prises LINE IN, AUX IN ou OPTIONAL IN du clavier.

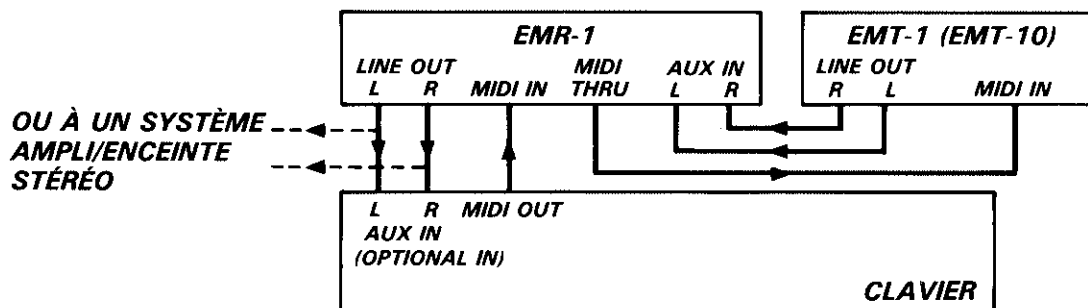

4 Utilisation

Remarques préliminaires

Certaines des fonctions de la boîte EMR-1 peuvent être commandées par des données MIDI à partir d'un clavier ou d'une autre unité MIDI. Pour que les commandes MIDI puissent être utilisées, il est nécessaire que les numéros des canaux MIDI de réception et de transmission de la boîte EMR-1 soient les mêmes que les numéros des canaux de réception et de transmission du clavier de commande. Lorsque la boîte EMR-1 est mise sous tension, elle se met automatiquement en mode de réception OMNI qui permet la réception sur tous les canaux MIDI. Le canal de transmission est automatiquement réglé sur le canal 1. Ceci signifie que, si aucune exigence MIDI ne doit être spécifiquement satisfaite, il suffit de mettre l'unité sous tension pour pouvoir utiliser les fonctions à commande MIDI.

Si le système comprend plusieurs unités fonctionnant sur divers canaux MIDI, il sera sans doute nécessaire de régler en conséquence les canaux MIDI de la boîte EMR-1. Pour plus de détails, voir les sections intitulées "Réglage des canaux MIDI de réception et de transmission" et "Réglage du mode MIDI" aux pages 50 et 51 de ce manuel.

Lorsque la boîte EMR-1 est correctement réglée, la fonction KEY START permet de lancer automatiquement le rythme sélectionné dès qu'une touche du clavier est jouée, alors que les "instruments" à percussion individuels de la boîte EMR-1 peuvent être joués directement à partir du clavier (voir "Mode de percussion au clavier" à la page 49).

Réglage du volume

Commencer par mettre la commande VOLUME à une position située au trois quarts environ de sa course vers la position "MAX". Ensuite, au début de l'exécution avec la boîte EMR-1, il sera possible de régler le volume "à l'oreille".



Sélection d'un rythme

Les 32 rythmes de la boîte EMR-1 peuvent être sélectionnés à l'aide des 16 sélecteurs de rythme. A noter que chaque sélecteur de rythme est repéré par deux étiquettes, une au-dessus et l'autre au-dessous. Les rythmes indiqués par l'étiquette supérieure et par l'étiquette inférieure sont sélectionnés alternativement à chaque pression sur le sélecteur. Par exemple, si le rythme DISCO 1 est sélectionné et que l'on appuie une deuxième fois sur le même sélecteur, le rythme DISCO 2 sera alors sélectionné. Chaque pression sur le sélecteur DISCO 1/DISCO 2 permet de sélectionner alternativement les rythmes DISCO 1 et DISCO 2.

Les deux témoins à LED, situés à gauche de chaque rangée de sélecteurs de rythme, indiquent si le rythme sélectionné est un rythme supérieur ou inférieur. Le témoin à LED placé au-dessus de chaque sélecteur indique celui qui a été sollicité.

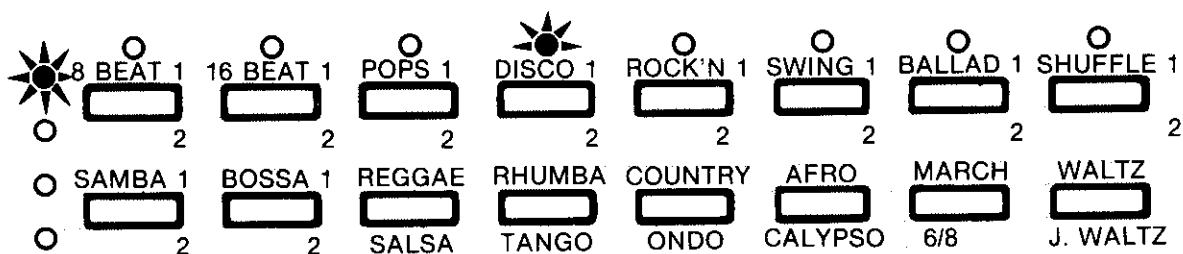

Dans cet exemple, le témoin à LED indique que le rythme DISCO 1 a été sélectionné.

- Le rythme 8 BEAT 1 est automatiquement sélectionné à la mise sous tension.

■ Sélection des rythmes à partir du clavier ou d'une autre unité MIDI

De nombreux clapiers MIDI transmettent un numéro de changement de programme MIDI lorsque l'on appuie sur un de leurs sélecteurs de voix. Cette fonction permet de sélectionner directement les rythmes de la boîte EMR-1 à partir du clavier de commande, par simple pression sur le sélecteur de voix approprié du clavier.

Le tableau suivant indique les rythmes qui seront sélectionnés en fonction des numéros de changement de programme MIDI reçus.

RYTHME	SELECTEUR DE VOIX (N° DE CHANGEMENT DE PROGRAMME)	RYTHME	SELECTEUR DE VOIX (N° DE CHANGEMENT DE PROGRAMME)	RYTHME	SELECTEUR DE VOIX (N° DE CHANGEMENT DE PROGRAMME)
8 BEAT 1	0	RHUMBA	11	BALLAD 2	22
16 BEAT 1	1	COUNTRY	12	SHUFFLE 2	23
POPS 1	2	AFRO	13	SAMBA 2	24
DISCO 1	3	MARCH	14	BOSSA 2	25
ROCK'N 1	4	WALTZ	15	SALSA	26
SWING 1	5	8 BEAT 2	16	TANGO	27
BALLAD 1	6	16 BEAT 2	17	ONDO	28
SHUFFLE 1	7	POPS 2	18	CALYPSO	29
SAMBA 1	8	DISCO 2	19	6/8	30
BOSSA 1	9	ROCK'N 2	20	J. WALTZ	31
REGGAE	10	SWING 2	21		

La boîte EMR-1 transmet également les numéros de changement de programme ci-dessus chaque fois qu'un rythme est sélectionné à l'aide des sélecteurs de rythme de sa face avant. Si le clavier utilisé a été réglé pour recevoir des numéros de changement de programme, les voix du clavier pourront également être sélectionnées à l'aide des sélecteurs de rythme de la boîte EMR-1. Pour ce faire, le connecteur MIDI OUT de la boîte EMR-1 doit être relié au connecteur MIDI IN du clavier.

- Le mode de réception et de transmission de numéros de changement de programme peut être désactivé si besoin est. Voir "MARCHE/ARRET du mode de changement de programme" à la page 51 de ce manuel.
- Si le clavier n'a, par exemple, que 5 voix et donc 5 sélecteurs de voix, seuls les 5 premiers rythmes de la boîte EMR-1 pourront être sélectionnés à partir du clavier.

Début et arrêt du rythme sélectionné

■ Utilisation des touches START et STOP

La manière la plus simple de lancer et d'arrêter le rythme sélectionné de la boîte EMR-1 est d'utiliser les touches START et STOP. Appuyer simplement sur la touche START pour lancer le rythme et appuyer sur la touche STOP pour l'arrêter.



Remarque: Veiller à mettre le sélecteur CLOCK du panneau arrière sur la position INT.

- Différents rythmes peuvent être sélectionnés n'importe quand pendant l'exécution.
- Le tempo sélectionné sera indiqué par l'affichage mesure/tempo pendant l'arrêt d'exécution de rythme.
- Le nombre total de mesures jouées (c'est-à-dire le numéro de la mesure du rythme en cours) sera indiqué par l'affichage à LED mesure/tempo pendant l'exécution du rythme.

■ Utilisation de la touche INTRO/ENDING

Cette touche peut être utilisée pour lancer et arrêter le rythme sélectionné avec un peu plus de "style" que les touches START et STOP. Lorsqu'on appuie sur la touche INTRO/ENDING pendant l'arrêt d'exécution du rythme, le rythme sélectionné sera lancé avec une intro appropriée de 2 mesures. Lorsque le rythme doit être arrêté, appuyer à nouveau sur la touche INTRO/ENDING—la boîte EMR-1 crée alors un ending rythmique approprié de 2 mesures pour terminer le rythme sélectionné.



- Si on appuie sur la touche INTRO/ENDING pendant la première moitié d'une mesure, l'ending commencera pendant cette mesure. Si on appuie sur la touche INTRO/ENDING pendant la deuxième moitié d'une mesure, l'ending commencera sur le deuxième temps de la mesure suivante.
- Lorsque l'exécution d'un rythme a été lancée en appuyant sur la touche START, il est possible de l'arrêter en appuyant sur la touche INTRO/ENDING. De la même manière, un rythme lancé par la touche INTRO/ENDING peut être terminé à tout moment en appuyant sur la touche STOP.

Addition de fill-ins

Appuyer simplement sur la touche FILL IN à n'importe quel moment pendant l'exécution d'un rythme pour ajouter une variation qui durera jusqu'à la fin de la mesure en cours. L'addition du fill-in peut être arrêtée à tout moment, pendant l'exécution de la mesure, en appuyant une deuxième fois sur la touche FILL IN. Par exemple, si on appuie sur la touche FILL IN au premier temps d'une mesure et ensuite au troisième temps, le fill-in durera du premier au troisième temps de cette mesure.



■ Départ avec fill-in

Il est possible de lancer un rythme avec un fill-in sur la première mesure en appuyant sur la touche FILL IN pendant l'arrêt d'exécution de rythme et en appuyant ensuite sur la touche START. Lorsque la touche FILL IN est sollicitée la première (pendant l'arrêt d'exécution de rythme), le troisième segment à LED (vert) de l'affichage de temps s'allume, ce qui indique qu'un fill-in sera ajouté à la première mesure du rythme.



Modification de l'ampleur de la section rythme et du tempo

■ Variation LARGE/SMALL (ampleur de la section rythme)

Les touches LARGE et SMALL, situées à droite de la face avant, peuvent être utilisées pour modifier "l'ampleur" de la section rythme jouée par la boîte EMR-1.

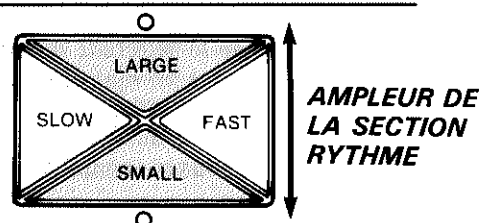

Lorsque les témoins SMALL et LARGE ne sont, ni l'un, ni l'autre allumés, ce qui est le cas immédiatement après la mise sous tension, l'ampleur de la section rythme est réglée sur NORMAL. Lorsqu'on appuie une fois sur la touche LARGE, le témoin LARGE s'allume et la configuration de rythme de grande ampleur—avec plus d'instruments et produisant un rythme plus complexe—est sélectionnée. Lorsque le rythme est en mode LARGE, le fait d'appuyer une fois sur la touche SMALL rétablit le mode NORMAL, alors que le fait d'appuyer deux fois sur la touche SMALL, fait passer à la section de petite ampleur (le témoin SMALL s'allume et l'on entendra moins d'instruments).

■ Variation SLOW/FAST (tempo)

Les touches de grandes dimensions SLOW et FAST, situées à droite de la face avant, permettent de modifier le tempo du rythme sélectionné. Le tempo peut aller de 32 à 280 temps par minute. Lorsque la boîte EMR-1 est mise sous tension, le tempo de 120 est automatiquement sélectionné.

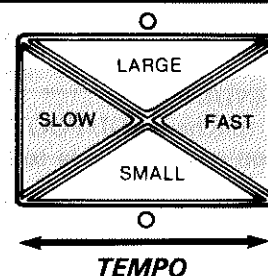

Appuyer sur la touche SLOW pour ralentir le tempo et sur la touche FAST pour l'accélérer. Le fait de maintenir l'une de ces deux touches enfoncée provoque un ralentissement ou une accélération continue du tempo. Le réglage du tempo sera indiqué par l'affichage mesure/tempo quand on appuie sur la touche SLOW ou sur la touche FAST pendant l'exécution d'un rythme. Cet affichage revient à l'indication du nombre de mesures environ une seconde après que la touche SLOW ou FAST soit relâchée. Le réglage du tempo est également indiqué, et peut être modifié, pendant l'arrêt d'exécution de rythme.

Remarque: Si le sélecteur CLOCK du panneau arrière est mis sur la position MIDI et que la boîte EMR-1 est contrôlée par un signal d'horloge externe, les touches SLOW et FAST de la face avant sont inopérantes.

Chacun des rythmes de la boîte EMR-1 a un réglage "optimum" de son tempo qui est automatiquement rappelé à la sélection du rythme. Si le réglage du tempo a été modifié en utilisant les touches SLOW et FAST, le réglage initial du tempo peut être rappelé automatiquement en appuyant simultanément sur les touches SLOW et FAST tout en sélectionnant le rythme. Ceci est vrai aussi bien pendant l'arrêt d'exécution d'un rythme que pendant son exécution.

• Lorsque le tempo d'un rythme est modifié, le motif du rythme est également modifié légèrement afin de produire le son le meilleur, compte tenu du tempo sélectionné.

Fonction de départ au clavier

Cette fonction provoque le lancement du rythme lorsque la première note est jouée sur le clavier, assurant ainsi la synchronisation du départ du rythme et de l'exécution.



Remarque: Cette fonction exige la transmission de commandes MIDI par le clavier. Le connecteur MIDI OUT du clavier doit donc être relié au connecteur MIDI IN de la boîte EMR-1.

Après sélection du rythme souhaité, appuyer sur la touche KEY START. Le premier segment (rouge) de l'affichage de temps se met à clignoter indiquant que la boîte EMR-1 est en mode de départ au clavier. Dès lors, le rythme sélectionné sera lancé dès que la première note est jouée au clavier.



Il est possible de faire commencer le rythme avec un fill-in en mode de départ au clavier, en appuyant simultanément sur les touches KEY START et FILL IN avant de jouer au clavier. Dans ce cas, le premier (rouge) et le troisième (vert) segments de l'affichage de temps se mettent à clignoter pendant que la boîte EMR-1 attend l'exécution au clavier.



■ Utilisation du mode de départ au clavier avec clavier divisé

Cette fonction permet de définir les notes, du côté gauche du clavier, qui pourront être utilisées pour le départ au clavier. Si on appuie sur le sélecteur de rythme RHUMBA tout en maintenant la touche MIDI/FOOT SW enfoncée, et si on appuie ensuite (tout en maintenant la touche MIDI/FOOT SW enfoncée) sur une des touches du clavier, la fonction de départ au clavier ne sera activée (c'est-à-dire: le rythme ne sera lancé) que lorsqu'une note située à gauche de cette touche est jouée. Si, tout en maintenant la touche MIDI/FOOT SW enfoncée, on appuie sur le sélecteur de rythme RHUMBA, en omettant d'appuyer sur une touche du clavier, la touche F#2 sera sélectionnée par défaut.

Fonctions de la pédale de modulation

Une pédale de modulation Yamaha FC-5 connectée à la prise FOOT SW du panneau arrière peut être utilisée pour exécuter les fonctions suivantes:

Attention: Veiller à mettre la boîte EMR-1 hors tension avant de connecter ou déconnecter la pédale de modulation FC-5 en option.

FOOT SW.



■ INTRO/ENDING

Maintenir la touche MIDI/FOOT SW enfoncée et appuyer sur la touche INTRO/ENDING. Ceci donne à la pédale la même fonction que celle de la touche INTRO/ENDING sur la face avant.

Appuyer sur la pédale pour lancer le rythme sélectionné avec une intro. Appuyer sur la pédale une deuxième fois pour terminer le rythme avec un ending approprié.

■ FILL IN

Maintenir la touche MIDI/FOOT SW enfoncée et appuyer sur la touche FILL IN. Ceci donne à la pédale la même fonction que celle de la touche FILL IN sur la face avant.

Appuyer sur la pédale à tout moment de l'exécution du rythme pour y ajouter un fill-in.

■ START

Maintenir la touche MIDI/FOOT SW enfoncée et appuyer sur la touche START. Ceci donne à la pédale la même fonction que celle de la touche START sur la face avant.

Appuyer sur la pédale pour lancer l'exécution du rythme sélectionné. Dans ce cas la pédale ne peut pas être utilisée pour arrêter le rythme.

■ START/STOP

C'est la fonction par défaut de la pédale et il n'est pas nécessaire de régler cette fonction après avoir connecté la pédale et mis la boîte EMR-1 sous tension. En cas de sélection d'une autre fonction de la pédale, il est possible de rétablir la fonction START/STOP en procédant de la manière suivante.

Maintenir la touche MIDI/FOOT SW enfoncée et appuyer sur la touche STOP. Ceci donne à la pédale la même fonction que celle des touches START et STOP sur la face avant.

Appuyer une première fois sur la pédale pour lancer le rythme sélectionné et une deuxième fois pour l'arrêter.

■ BREAK

La fonction "BREAK", ou fonction d'interruption, ne peut être activée qu'au moyen de la pédale de modulation FC-5 en option—il n'y a pas de touche BREAK sur la face avant.

Maintenir la touche MIDI/FOOT SW enfoncée et appuyer sur la touche KEY START. Ceci donne à la pédale une fonction d'interruption qui permet d'arrêter et de lancer le son du rythme tout en conservant le tempo et la synchronisation rythmique.

Appuyer sur la pédale à tout moment de l'exécution du rythme pour y introduire une interruption—le son est arrêté, mais le tempo et la synchronisation rythmique sont conservés. Si la pédale est relâchée immédiatement, le rythme reprend à partir du premier temps de la mesure suivante. Si la pédale est enfoncée une deuxième fois pendant la même mesure, le rythme reprend immédiatement. Si la pédale est maintenue enfoncée, l'interruption continue jusqu'à ce que la pédale soit relâchée et le rythme reprend à partir du début de la mesure suivante.

■ Départ avec interruption

Une fois que la pédale a été réglée pour la fonction d'interruption, elle peut être également utilisée pour activer la fonction de "départ avec interruption". Si on appuie sur la pédale avant le départ du rythme, le quatrième segment vert de l'affichage de temps s'allume pour indiquer que la boîte EMR-1 est en mode de départ avec interruption. Ensuite, lorsque le rythme est lancé, en appuyant sur la touche START ou en utilisant la fonction de départ au clavier, la première mesure sera silencieuse. Le son du rythme ne commencera qu'à partir de la deuxième mesure.

Utilisation du séquenceur de rythme

La fonction séquenceur de rythme de la boîte EMR-1 permet d'enregistrer une suite de plusieurs rythmes avec intros, fill-ins, variations de tempo, variations d'ampleur de la section rythme et endings, ce qui permet de créer des rythmes extrêmement complexes pour accompagner une exécution ou composition personnelle.

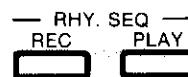

Pour décrire le fonctionnement du séquenceur de rythme, nous allons utiliser un exemple réel—un enregistrement de 10 mesures dans lequel:

- Les deux premières mesures sont une intro de rythme POPS 1 à un tempo de 94.
- La troisième mesure est un rythme POPS 1 normal,
- La quatrième mesure est un rythme POPS 1 avec FILL IN.
- La cinquième et la sixième mesures sont un rythme POPS 1 avec ampleur de rythme LARGE et à un tempo de 120.
- La septième et la huitième mesures sont un rythme SAMBA 1 normal.
- La neuvième et la dixième mesures sont un ending de rythme SAMBA 1.

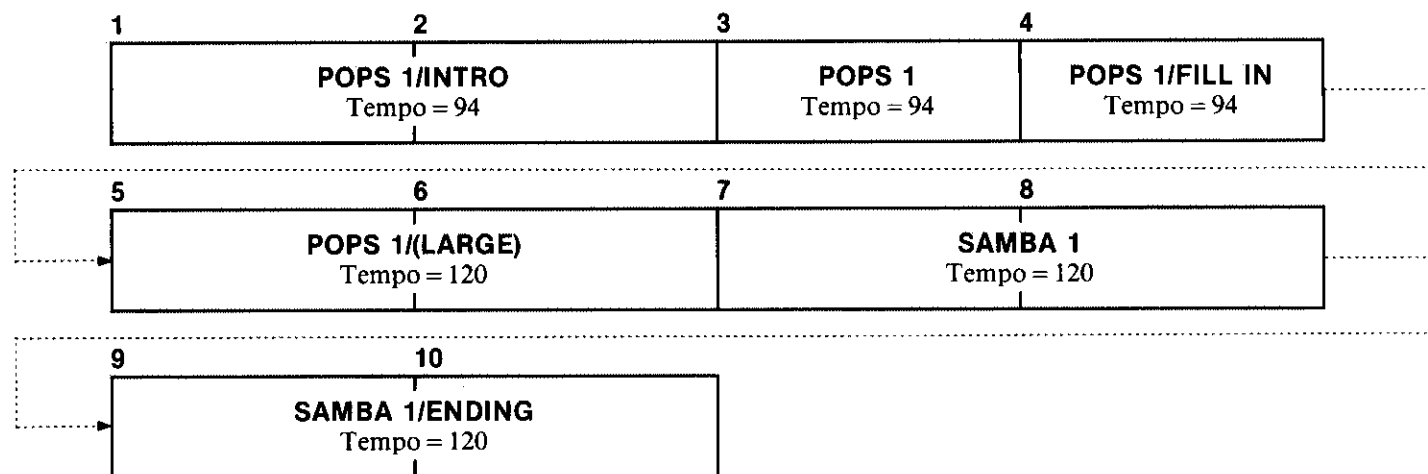

Points de l'affichage mesure/tempo

Lorsque la boîte EMR-1 est en mode séquenceur de rythmes, les points qui suivent chacun des trois chiffres de l'affichage mesure tempo ont les significations suivantes:



S'allume pendant la reproduction d'une séquence.

S'allume en mode de contrôle de séquence.

S'allume en mode d'enregistrement de séquence.

■ Enregistrement d'une séquence rythmique

1. Appuyer sur la touche PLAY, tout en maintenant la touche REC enfoncée, pour entrer en mode d'enregistrement. L'indication "CLr" apparaît sur l'affichage de mesure/tempo pendant environ 1 seconde pour indiquer que tout enregistrement précédent a été effacé. L'affichage indique ensuite "0" pour montrer que la boîte EMR-1 est prête pour l'enregistrement de la première mesure.

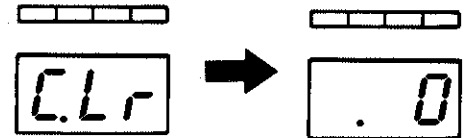

2. Sélectionner le rythme voulu, dans ce cas POPS 1. Appuyer simultanément sur les touches SLOW et FAST pour régler au tempo optimal (94) du rythme sélectionné (POPS 1). Appuyer sur la touche INTRO/ENDING (le second segment (vert) de l'affichage de temps d'allume).

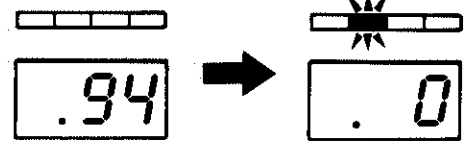

3. Lorsqu'on appuie maintenant sur la touche REC, tous les réglages effectués à l'étape 2 ci-dessus seront effectivement enregistrés. L'affichage mesure/tempo indiquera "2" pour montrer que 2 mesures ont été enregistrées (L'intro POPS 1 qui vient d'être enregistrée a deux mesures de longueur). Le second segment (vert) de l'affichage de temps s'éteint pour indiquer que la fonction INTRO/ENDING a été désactivée.

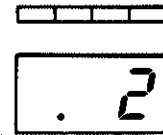

4. Appuyer une nouvelle fois sur la touche REC pour enregistrer une mesure du rythme POPS 1 normal. "1" apparaît sur l'affichage mesure/tempo pour indiquer qu'une mesure a été enregistrée depuis la dernière modification de données (dans ce cas la fin de l'intro). Au bout d'une seconde environ, l'affichage indiquera le nombre total de mesures enregistrées—"3" jusqu'à présent.

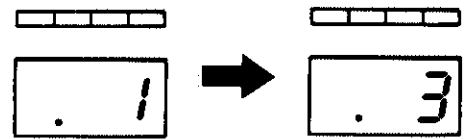

5. Appuyer sur la touche FILL IN. Le troisième segment (vert) de l'affichage de temps s'allume pour indiquer que la boîte est prête à enregistrer un fill-in.

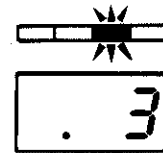

6. Appuyer sur la touche REC pour enregistrer le fill-in du POPS 1. "1" apparaît alors sur l'affichage de mesure/tempo pour indiquer qu'une mesure a été enregistrée depuis la dernière modification de données (sélection de FILL IN), ensuite, au bout d'environ 1 seconde, l'affichage indiquera "4"—le nombre total de mesures enregistrées. A noter également que du fait que le fill-in a été enregistré, le troisième segment (vert) de l'affichage de temps s'éteint.

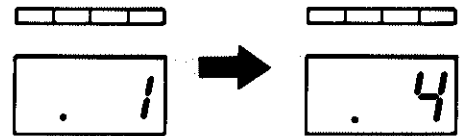

7. Appuyer sur la touche LARGE pour sélectionner la section LARGE pour le rythme POPS 1 et appuyer ensuite sur la touche FAST jusqu'à ce que le tempo soit réglé à 120.

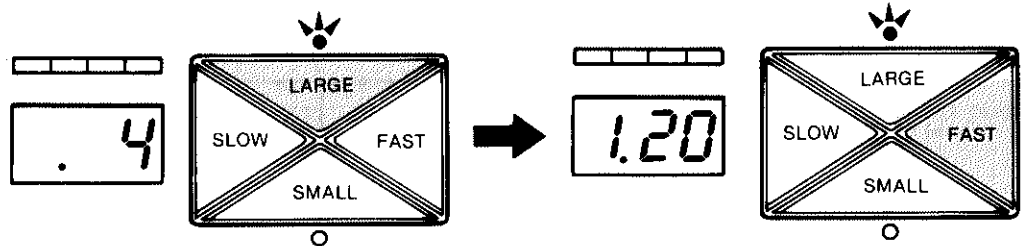

8. Appuyer deux fois sur la touche REC pour enregistrer deux mesures de rythme POPS 1 en section de rythme LARGE et à un tempo de 120. Le nombre total de mesures enregistrées est maintenant de 6.

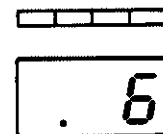

9. Appuyer sur le sélecteur de rythme SAMBA 1. Appuyer sur la touche SMALL pour revenir à la section de rythme d'ampleur normale.

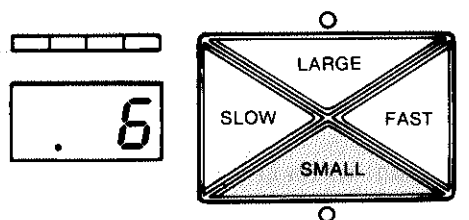

10. Appuyer deux fois sur la touche REC pour enregistrer deux mesures du rythme SAMBA 1 normal.

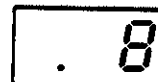

11. Appuyer sur la touche INTRO/ENDING (le second segment (vert) de l'affichage de temps s'allume).

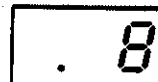

12. Appuyer sur la touche REC pour enregistrer l'ending du rythme SAMBA 1 (2 mesures ce qui amène le total à 10).

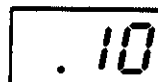

13. Appuyer sur la touche STOP pour sortir du mode enregistrement. "End" apparaît pendant environ une seconde sur l'affichage de mesure/tempo, à la suite de quoi la boîte EMR-1 reprend son fonctionnement normal.

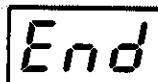

Résumé de la méthode d'enregistrement

1. Appuyer sur la touche PLAY, tout en maintenant la touche REC enfoncée, pour entrer en mode d'enregistrement.
2. Régler les données souhaitées
 - INTRO/ENDING est indiqué par le 2ème segment (vert) de l'affichage de temps.
 - FILL IN est indiqué par le 3ème segment (vert) de l'affichage de temps.
 - BREAK (pédale de modulation) est indiqué par le 4ème segment (vert) de l'affichage de temps.
3. Enregistrer les données réglées en appuyant sur la touche REC.
 - Le nombre de mesures enregistrées depuis la dernière modification de données est affiché d'abord et il est suivi du nombre total de mesures enregistrées.
 - Il est possible de revenir à la mesure précédente en appuyant sur la touche REC tout en maintenant la touche MIDI/FOOT SW enfoncée.
4. Pour finir, appuyer sur la touche STOP.

Reproduction de la séquence rythmique enregistrée

Pour reproduire la séquence enregistrée, appuyer d'abord sur la touche PLAY. "PLY" se met à clignoter sur l'affichage mesure/tempo pour indiquer que la boîte EMR-1 est prête à reproduire la séquence enregistrée. Appuyer sur la touche START pour lancer effectivement la reproduction de la séquence. Il est également possible d'appuyer sur la touche INTRO/ENDING avant d'appuyer sur la touche START pour lancer la séquence avec une introduction. La séquence sera jouée jusqu'au bout et "End" apparaît alors pendant environ 1 seconde sur l'affichage mesure/tempo, à la suite de quoi la boîte EMR-1 revient à son mode normal.

- Pendant la reproduction d'une séquence, la touche START peut être utilisée pour effectuer une "pause". Appuyer une première fois sur la touche START pour interrompre le rythme et une deuxième fois pour le reprendre à partir du même point.
- Il est possible d'arrêter à tout moment la reproduction d'une séquence en appuyant sur la touche STOP, ou sur une pédale réglée pour les fonctions START/STOP.

Contrôle de la séquence enregistrée

La séquence enregistrée peut être contrôlée pas à pas en appuyant sur la touche PLAY tout en maintenant la touche MIDI/FOOT SW enfoncée. Chaque fois que l'on appuie sur la touche PLAY tout en maintenant la touche MIDI/FOOT SW enfoncée, le nombre de mesures auxquelles les mêmes données sont appliquées est affiché sur l'affichage mesure/tempo, les données elles-mêmes (c'est-à-dire: le rythme sélectionné, les réglages LARGE/SMALL, INTRO/ENDING, etc.) sont indiquées par les divers témoins et finalement le numéro de la mesure est affiché. Lorsque la fin de la séquence est atteinte, "End" apparaît sur l'affichage mesure/tempo, immédiatement suivi de nombre total de mesures de la séquence. Pour sortir du mode de contrôle, appuyer sur la touche STOP.

Modification de la séquence enregistrée

Si on appuie simultanément sur les touches REC et PLAY, alors que la boîte est en mode de contrôle décrit ci-dessus, elle se met en mode d'enregistrement à partir de la mesure qui suit celle dont le numéro est affiché. Il est possible alors d'enregistrer de la manière normale à partir de cette mesure.

Lorsqu'il est nécessaire de modifier une partie d'une séquence enregistrée, il est donc possible de ré-enregistrer à partir de la mesure qui doit être modifiée au lieu d'avoir à recommencer l'enregistrement à partir du début de la séquence.

- Si on appuie simultanément sur les touches REC et PLAY pour entrer en mode d'enregistrement, comme décrit ci-dessus, toutes les données venant après le point de début du mode d'enregistrement sont immédiatement effacées. Utiliser cette fonction avec précaution.

Mode de percussion au clavier

En mode de percussion au clavier, les divers instruments de la boîte EMR-1 peuvent être joués directement à partir du clavier. Il est possible de jouer un rythme personnel, ou d'ajouter des accents rythmiques pendant la reproduction d'un rythme.

Remarque: Cette fonction exige la transmission de commandes MIDI par le clavier. Le connecteur MIDI OUT du clavier doit être relié au connecteur MIDI IN de la boîte EMR-1. Le mode MIDI OMNI de la boîte EMR-1 doit être activé, ou le canal de réception doit être réglé pour correspondre au canal de transmission du clavier. Voir "5. Commande MIDI" à la page 50.

Chaque instrument possède un "numéro d'instrument" qui est affecté à une touche spécifique du clavier (c'est-à-dire un numéro de note MIDI). La liste des instruments disponibles, les numéros d'instrument correspondant et l'affectation de note par défaut sont indiqués au tableau ci-dessous.

No. INST.	INSTRUMENT	NOTE PAR DEFAUT (No. NOTE MIDI)	No. INST.	INSTRUMENT	NOTE PAR DEFAUT (No. NOTE MIDI)
1	HH CLOSED (HI-HAT FERME)	C# ₂ (49)	19	CONGA LO (CONGA BAS)	C ₃ (60)
2	HH OPEN (HI-HAT OUVERT)	D# ₂ (51)	20	TIMBALE HI (TIMBALE HAUT)	G ₃ (67)
3	CRASH CYMBAL (CYMBALES CRASH)	G# ₂ (56)	21	TIMBALE LO (TIMBALE BAS)	F ₃ (65)
4	SNARE DRUM HEAVY (CAISSE CLAIRE FORT)	G ₁ (43)	22	CUICA HI (CUICA HAUT)	B ₃ (71)
5	BASS DRUM (GROSSE CAISSE)	F ₁ (41)	23	CUICA LO (CUICA BAS)	A ₃ (69)
6	HH PEDAL (PEDALE HI-HAT)	A# ₁ (46)	24	AGOGO HI (AGOGO HAUT)	D# ₄ (75)
7	RIDE CYMBAL (CYMBALES RIDE)	F# ₂ (54)	25	AGOGO LO (AGOGO BAS)	C# ₄ (73)
8	SNARE DRUM LIGHT (CAISSE CLAIRE LEGER)	A ₁ (45)	26	COWBELL (CLOCHETTE)	A# ₃ (70)
9	SNARE DRUM ECHO (CAISSE CLAIRE ECHO)	B ₁ (47)	27	BONGO	E ₃ (64)
10	BRUSH (BALAI)	G# ₁ (44)	28	TAMBOURINE	F# ₄ (78)
11	RIM	F# ₁ (42)	29	TRIANGLE CL (TRIANGLE FERME)	G# ₄ (80)
12	TOM 1	F ₂ (53)	30	TRIANGLE OP (TRIANGLE OUVERT)	A# ₄ (82)
13	TOM 2	E ₂ (52)	31	HAND CLAPS (BATTEMENTS)	G ₄ (72)
14	TOM 3	D ₂ (50)	32	CASTANETS (CASTAGNETTES)	G# ₃ (68)
15	E. TOM 1 (TOM ELECTRIQUE 1)	B ₂ (59)	33	WOODBLOCK HI (WOODBLOCK HAUT)	F# ₃ (66)
16	E. TOM 2 (TOM ELECTRIQUE 2)	A ₂ (57)	34	WOODBLOCK LO (WOODBLOCK BAS)	D# ₃ (63)
17	E. TOM 3 (TOM ELECTRIQUE 3)	G ₂ (55)	35	SHAKER	C# ₃ (61)
18	CONGA HI (CONGA HAUT)	D ₃ (62)	36	TOM 4	C ₂ (48)
			37	REVERSED CYMBAL (CYMBALES INVERSEES)	A# ₂ (58)

Pour entrer en mode de percussion au clavier, appuyer sur le sélecteur de rythme COUNTRY tout en maintenant la touche MIDI/FOOT SW enfoncée. Pour sortir de ce mode, appuyer une deuxième fois sur le sélecteur de rythme COUNTRY tout en maintenant la touche MIDI/FOOT SW enfoncée. Lorsque le mode de percussion au clavier est activé, il est possible de jouer des divers instruments en jouant les notes appropriées au clavier (voir le tableau ci-dessus). Lorsque le mode de percussion au clavier est activé, le témoin à LED LARGE s'allume, alors que lorsqu'il est désactivé c'est le témoin à LED SMALL qui s'allume.

• Un auto-collant donnant l'affectation des notes est fourni avec la boîte EMR-1 (Une version imprimée est également donnée à la dernière page du manuel d'instructions). Le placer n'importe où, sur le panneau supérieur de la boîte EMR-1 par exemple, et l'utiliser comme référence.

■ Modification de l'affectation des notes

Pour modifier les notes auxquelles les instruments de la boîte EMR-1 sont affectés, procéder de la manière suivante:

- Appuyer sur le sélecteur de rythme MARCH tout en maintenant la touche MIDI/FOOT SW enfoncée. Chaque fois que l'on appuie sur le sélecteur MARCH, tout en maintenant la touche MIDI/FOOT SW enfoncée, l'affichage du numéro d'instrument de la boîte EMR-1 augmente de 1, alors que si on appuie sur le sélecteur AFRO tout en maintenant la touche MIDI/FOOT SW enfoncée, l'affichage du numéro d'instrument diminuera de 1. Appuyer sur le sélecteur MARCH et/ou AFRO jusqu'à ce que le numéro de l'instrument à affecter à une nouvelle note soit affiché.
- Lorsque le numéro d'instrument souhaité a été sélectionné, appuyer sur la touche du clavier (tout en maintenant enfoncée la touche MIDI/FOOT SW) à laquelle l'instrument sélectionné doit être affecté.

■ Annulation d'instruments pendant la reproduction d'un rythme

Un instrument spécifique peut être annulé (il devient silencieux) pendant la reproduction d'un rythme, en maintenant la touche START enfoncée et en appuyant sur la touche du clavier à laquelle l'instrument est affecté. Le mode normal reprend dès qu'un nouveau rythme est sélectionné.

5 Commande MIDI

Réglages MIDI à la mise sous tension

Lorsque la boîte EMR-1 est mise normalement sous tension, les modes et canaux MIDI sont automatiquement réglés de la manière suivante:

Canal de réception	Canal 1
Canal de transmission	Canal 1
Mode OMNI	Marche (Réception seule)
Changement de programme	Marche
Percussion au clavier	Désactivé

Si la touche MIDI/FOOT SW est maintenue enfoncée pendant la mise sous tension, les canaux MIDI seront alors réglés pour correspondre à ceux des modules expandeurs Yamaha de la série EM:

Canal de réception	Canal 15
Canal de transmission	Canal 15
Mode OMNI	Désactivé
Percussion au clavier	Marche

Réglage des canaux MIDI de réception et de transmission

S'il s'avère nécessaire de régler les canaux MIDI de réception et de transmission de la boîte EMR-1, procéder de la manière suivante.

1. Maintenir la touche MIDI/FOOT SW enfoncée et appuyer une fois sur le sélecteur de rythme 8 BEAT pour régler le canal de transmission, ou sur le sélecteur de rythme 16 BEAT pour régler le canal de réception. Le réglage des canaux MIDI de réception et de transmission sera alors indiqué par l'affichage mesure/tempo.

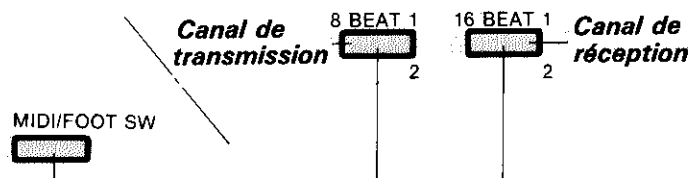

Appuyer tout en maintenant la touche MIDI/FOOT SW enfoncée.

2. Pour modifier le canal MIDI, appuyer sur le sélecteur de rythme 8 BEAT (canal de transmission) ou sur le sélecteur de rythme 16 BEAT (canal de réception) une deuxième fois (tout en maintenant la touche MIDI/FOOT SW enfoncée). A chaque pression sur le sélecteur de rythme 8 BEAT ou 16 BEAT, le canal MIDI augmentera de 1 et le résultat sera indiqué par l'affichage mesure/tempo. Le fait d'appuyer une nouvelle fois sur le sélecteur, alors que le numéro de canal MIDI le plus élevé (canal 16) a été atteint, fait repasser l'affichage au canal 1.
3. Relâcher la touche MIDI/FOOT SW lorsque le canal MIDI souhaité a été réglé.

■ Réglage automatique du canal de réception

Voici une méthode simple et rapide de faire correspondre le canal MIDI de réception de la boîte EMR-1 avec celui du clavier de commande.

1. Maintenir simultanément enfoncés la touche MIDI/FOOT SW et le sélecteur de rythme 16 BEAT. Appuyer ensuite sur n'importe quelle touche du clavier de commande, tout en maintenant enfoncée la touche MIDI/FOOT SW. Ceci règle automatiquement le canal MIDI de réception de la boîte EMR-1 sur le canal de transmission du clavier de commande.
2. Relâcher la touche MIDI/FOOT SW.

Sélection des modes MIDI

En plus de la sélection du canal MIDI de transmission et de réception, la boîte EMR-1 permet de sélectionner trois autres modes MIDI:

■ MARCHE/ARRET du mode OMNI

Lorsque le mode OMNI est actif, la boîte EMR-1 peut recevoir sur tous les canaux MIDI, quel que soit le canal de réception sélectionné. Lorsque le mode OMNI est désactivé, le EMT-1 ne recevra que sur le canal MIDI sélectionné. Le mode OMNI est automatiquement activé chaque fois que la boîte EMR-1 est mise sous tension.

1. Maintenir la touche MIDI/FOOT SW enfoncée et appuyer une fois sur le sélecteur de rythme POPS. L'état du mode OMNI est alors indiqué.
 - Si le témoin à LED SMALL s'allume, le mode OMNI est activé.
 - Si le témoin à LED LARGE s'allume, le mode OMNI est désactivé.
2. Pour modifier le réglage, appuyer sur le sélecteur de rythme POPS une deuxième fois (tout en maintenant la touche MIDI/FOOT SW enfoncée). Le mode OMNI sera activé/désactivé à chaque pression sur le sélecteur de rythme POPS.
3. Relâcher la touche MIDI/FOOT SW.

■ MARCHE/ARRET du mode de changement de programme

En temps normal, la boîte EMR-1 répond aux numéros de changement de programme MIDI transmis par le clavier de commande, ce qui entraîne la sélection du rythme de la boîte EMR-1 ayant le numéro correspondant, chaque fois qu'un sélecteur de voix du clavier est sollicité. Normalement, la boîte EMR-1 transmet elle aussi un numéro de changement de programme chaque fois que l'un de ses sélecteurs de rythme est sollicité, ce qui entraîne la sélection de la voix du clavier ayant le numéro correspondant, si le clavier a été réglé pour recevoir des numéros de changement de programme.

Cette fonction permet de neutraliser la réception et la transmission de numéro de changement de programme, de sorte que les voix et les rythmes peuvent être sélectionnés indépendamment sur le clavier de commande et sur la boîte EMR-1.

1. Maintenir la touche MIDI/FOOT SW enfoncée et appuyer une fois sur le sélecteur de rythme DISCO. L'état du mode de changement de programme est alors indiqué.
 - Si le témoin à LED SMALL s'allume, le mode de changement de programme est activé.
 - Si le témoin à LED LARGE s'allume, le mode de changement de programme est désactivé.
2. Pour modifier le réglage, appuyer sur le sélecteur de rythme DISCO une deuxième fois (tout en maintenant la touche MIDI/FOOT SW enfoncée). Le mode de changement de programme sera activé/désactivé à chaque pression sur le sélecteur de rythme DISCO.
3. Relâcher la touche MIDI/FOOT SW.

Réception des données de réglage du volume

La boîte EMR-1 peut accepter des données de réglage du volume en provenance du clavier de commande dans les conditions suivantes.

1. Maintenir la touche MIDI/FOOT SW enfoncée et appuyer une fois sur le sélecteur de rythme BOSSA. L'état du mode de réception de commande du volume est alors indiqué.
 - Si le témoin à LED LARGE s'allume, la réception de commande du volume est activée.
 - Si le témoin à LED SMALL s'allume, la réception de commande du volume est désactivée.
2. Pour modifier le réglage, appuyer sur le sélecteur de rythme BOSSA une deuxième fois (tout en maintenant la touche MIDI/FOOT SW enfoncée). La réception de commande de volume sera activée/désactivée à chaque pression sur le sélecteur de rythme BOSSA.
3. Relâcher la touche MIDI/FOOT SW.

Modification du mode de vélocité

Suivant le clavier utilisé, la dynamique des voix de la boîte EMR-1, joué en mode de percussion au clavier, peut ne pas correspondre à celle des voix du clavier. Par exemple, si on joue une note mezzo-forte (mf = modérément fort) sur le clavier, la voix de la boîte EMR-1 peut sembler trop forte par rapport à la voix du clavier. Il est possible de remédier à ce problème en modifiant le mode de vélocité de la boîte EMR-1.

1. Maintenir la touche MIDI/FOOT SW enfoncée et appuyer une fois sur le sélecteur WALTZ. Le mode de vélocité sera alors indiqué.
 - Si le témoin à LED SMALL s'allume, le mode de vélocité est normal (la boîte EMR-1 produit l'intensité sonore mf quand elle reçoit une valeur de vélocité MIDI de 64).
 - Si le témoin à LED LARGE s'allume, la boîte EMR-1 produit l'intensité sonore mf quand elle reçoit une valeur de vélocité MIDI de 96, c'est-à-dire qu'il est nécessaire de jouer plus fort pour obtenir un mf.
2. Pour modifier le réglage, appuyer sur le sélecteur WALTZ une deuxième fois (tout en maintenant la touche MIDI/FOOT SW enfoncée). Le mode de vélocité alterne entre mf = 64 et mf = 96 à chaque pression sur le sélecteur WALTZ.
3. Relâcher la touche MIDI/FOOT SW.

Réception et transmission de messages départ/arrêt de rythme

Normalement, la boîte EMR-1 transmet et répond aux messages MIDI de départ et d'arrêt. Cette fonction permet d'annuler la réception et la transmission de messages départ/arrêt lorsqu'il est indésirable que la boîte EMR-1 réponde à des messages MIDI externes de départ/arrêt, ou qu'une unité MIDI externe soit affectée par les messages début/arrêt transmis par la boîte EMR-1.

1. Maintenir la touche MIDI/FOOT SW enfoncée et appuyer une fois sur le sélecteur SAMBA. L'état du mode de départ/arrêt est alors indiqué.
 - Si le témoin à LED LARGE s'allume, le mode de réception/transmission de messages départ/arrêt est désactivé.
 - Si le témoin à LED SMALL s'allume, le mode de réception/transmission de messages départ/arrêt est activé.
2. Pour modifier le réglage, appuyer sur le sélecteur SAMBA une deuxième fois (tout en maintenant la touche MIDI/FOOT SW enfoncée). Le mode de réception/transmission de messages départ/arrêt sera activé/désactivé à chaque pression sur le sélecteur SAMBA.
3. Relâcher la touche MIDI/FOOT SW.

Transmission des réglages de la boîte EMR-1

Cette fonction permet de transmettre tous les réglages de la boîte EMR-1 via la borne MIDI OUT. C'est une fonction particulièrement utile pour enregistrer des exécutions, avec l'enregistreur de disque EMQ-1, car ces réglages seront utilisés pour contrôler la boîte EMR-1 lors de la lecture. En transmettant les réglages de la boîte EMR-1, et en les enregistrant sur le EMQ-1 avant les données réelles d'exécution, ces réglages seront automatiquement rétablis lorsque l'exécution enregistrée sur le EMQ-1 est reproduite. Voir le manuel d'instructions du EMQ-1 pour plus de détails sur la manière de procéder.

1. Maintenir la touche MIDI/FOOT SW enfoncée et appuyer une fois sur le sélecteur de rythme SWING. Tous les réglages en cours de la boîte EMR-1 sont alors transmis via les bornes MIDI OUT.
2. Relâcher la touche MIDI/FOOT SW.

Transmission en bloc des données

Deux fonctions de transmission en bloc des données permettent de transmettre en bloc les données de la boîte EMR-1 à un enregistreur de disque ou à un séquenceur MIDI.

1. Appuyer sur le sélecteur de rythme BALLAD, tout en maintenant la touche MIDI/FOOT SW enfoncée, pour transmettre les données de séquence de rythmes de la boîte EMR-1.
2. Appuyer sur le sélecteur de rythme SHUFFLE, tout en maintenant la touche MIDI/FOOT SW enfoncée, pour transmettre les données d'affectation instrument/note du clavier de la boîte EMR-1.

6 Guide de dépannage

Si la boîte EMR-1 semble ne pas fonctionner correctement, vérifier les points suivants avant d'assumer qu'elle est en panne.

Symptôme	Cause possible
Pas de son.	<ul style="list-style-type: none">• Les prises LINE-OUT de la boîte EMR-1 ne sont pas connectées aux entrées de l'amplificateur ou du clavier. Vérifier soigneusement tous les raccordements.• L'amplificateur de puissance externe n'est pas sous tension ou son volume est baissé à fond.• La boîte EMR-1 n'est pas sous tension ou la commande VOLUME est baissée à fond.• Le sélecteur CLOCK du panneau arrière est-il sur la position MIDI? Veiller à mettre ce sélecteur sur INT si la boîte EMR-1 ne doit pas être entraînée par un séquenceur ou un enregistreur de disque.
La percussion au clavier ne fonctionne pas.	<ul style="list-style-type: none">• Le mode OMNI est désactivé et le canal MIDI de réception de la la boîte EMR-1 ne correspond pas au canal de transmission du clavier. Vérifier le réglage des canaux MIDI.• Les raccordements MIDI entre le clavier et la boîte EMR-1 ne sont pas correctement effectués. Vérifier soigneusement tous les raccordements.
Impossible de lancer le rythme, ou de changer le tempo à l'aide des touches SLOW et FAST.	<ul style="list-style-type: none">• Le sélecteur CLOCK du panneau arrière est sur la position MIDI. Vérifier ce sélecteur et le mettre sur INT à moins que des signaux externes d'horloge MIDI ne soient employés.

7 Données de message en temps réel du système MIDI

Les MESSAGES EN TEMPS REEL DU SYSTEME MIDI sont utilisés principalement à des fins de synchronisation. La boîte EMR-1 reçoit les MESSAGES EN TEMPS REEL DU SYSTEME MIDI via le connecteur MIDI IN et elle les utilise pour contrôler le tempo lorsque le sélecteur CLOCK du panneau arrière est mis sur la position "MIDI".

Horloge MIDI = F8H

Transmission

Sélecteur CLOCK sur INT: Horloge interne (temps 1/96è).

Sélecteur CLOCK sur MIDI: Aucune donnée transmise.

Réception (pendant l'exécution d'un rythme)

Sélecteur CLOCK sur INT: Les données sont ignorées.

Sélecteur CLOCK sur MIDI: Les données reçues sont utilisées comme données d'horloge.

Réception (pendant l'arrêt d'exécution de rythme)

Sélecteur CLOCK sur INT: Les données sont ignorées.

Sélecteur CLOCK sur MIDI: Les données sont ignorées.

- La reproduction d'un rythme s'arrêtera si les signaux d'horloge externes sont interrompus ou arrêtés lorsque le sélecteur CLOCK est mis sur la position MIDI.
- La reproduction d'un rythme s'arrêtera si le sélecteur CLOCK est passé de la position INT à la position MIDI.
- Si la touche START est sollicitée pour lancer le rythme, alors que le sélecteur CLOCK est sur la position MIDI et qu'aucun signal externe d'horloge MIDI (F8H) n'est reçu, "Err" (Erreur) apparaît sur l'affichage à LED. Cette erreur peut être corrigée en appuyant sur la touche STOP ou en mettant le sélecteur CLOCK sur la position INT.

8 Messages exclusifs du système MIDI

Tous ceux qui sont familiers avec le système MIDI, ou qui utilisent un ordinateur pour commander le matériel de musique par des messages MIDI générés par ordinateur, trouveront les données fournies ici utiles pour aider à commander la boîte EMR-1.

1. FORMAT DE MESSAGE EXCLUSIF

F0H, 43H, 73H, 14H, xxH, nnH, F7H

Les valeurs de xxH et nnH de cette chaîne de données sont indiquées ci-dessous.

xxH, nnH	Paramètre	xxH, nnH	Paramètre
00H, xxH 01H, xxH	Réception canal de transmission Transmission canal de réception	11H, 11H	Transmission/réception percussion clavier activée
11H, 06H 11H, 07H 11H, 08H	Transmission d'ampleur section SMALL Transmission d'ampleur section NORMAL Transmission d'ampleur section LARGE	11H, 20H 11H, 21H	Transmission/réception mode vitesse mf = 64 Transmission/réception mode vitesse mf = 96
11H, 09H 11H, 0AH 11H, 0BH 11H, 0CH 11H, 0DH 11H, 0EH	Transmission/réception FILL IN activé Transmission/réception FILL IN désactivé Transmission/réception BREAK activé Transmission/réception BREAK désactivé Transmission/réception INTRO/ENDING Transmission/réception lecture de séquence	23H, 00H 23H, 01H 24H, 00H 24H, 01H	Transmission/réception neutralisation de commande de volume Transmission/réception validation de commande de volume Transmission/réception commande Départ/Arrêt désactivée Transmission/réception commande Départ/Arrêt activée
11H, 10H	Transmission/réception percussion clavier désactivée	30H, ttH	Transmission/réception des données de tempo

- L'exécution du rythme s'arrêtera à la réception d'un message d'activation/désactivation de la commande Départ/Arrêt.

2. Demande de données de désignation et de données de panneau

Les messages suivants ne peuvent être reçus que sur le canal de base MIDI, et ce même lorsque le mode OMNI est activé.

a) (F0H, 43H, 2xH, 7CH, F7H)

Les données de panneau de la boîte EMR-1 sont transmises à la réception de cette chaîne de données.

b) (F0H, 43H, 2xH, 7DH, F7H)

Les données de désignation de la boîte EMR-1 sont transmises à la réception de cette chaîne de données.

9 Spécifications

- **Rythmes:** 8 BEAT 1, 16 BEAT 1, POPS 1, DISCO 1, ROCK'N 1 (Rock'n' Roll 1), SWING 1, BALLAD 1, SHUFFLE 1, SAMBA 1, BOSSA 1 (Bossa Nova 1), REGGAE, RHUMBA, COUNTRY, AFRO, MARCH (Marche), WALTZ (Valse), 8 BEAT 2, 16 BEAT 2, POPS 2, DISCO 2, ROCK'N 2 (Rock'n Roll 2), SWING 2, BALLAD 2, SHUFFLE 2, SAMBA 2, BOSSA 2 (Bossa Nova 2), SALSA, TANGO, ONDO, CALYPSO, 6/8, J. WALTZ (Valse jazz)
- **Commandes:** VOLUME, Sélecteurs de rythme, INTRO/ENDING, FILL IN, STOP, START, KEY START, REC, PLAY, SMALL/LARGE, SLOW/FAST, MIDI/FOOT SW, Interrupteur d'alimentation
- **Affichages:** LED à 7 segments × 3 chiffres
LED à 4 segments
- **Connecteurs:** LINE OUT (Gauche L, Droit R), AUX IN (L, R), MIDI IN/THRU/OUT, DC IN (9—12V), DC OUT (9—12V)
- **Niveau de sortie nominal:** +4 dBn ou 3V p-p maxi.
- **Gain AUX LINE/LINE OUT:** 0 dB ± 2 dB
- **Alimentation électrique:** Adaptateur secteur Yamaha PA-1 (300 mA), PA-4 (1 A) ou PA-5 (2 A) en option
- **Consommation d'énergie:** 300 mA Maxi.
- **Dimensions (L × H × P):** 218 × 44 × 215 mm
- **Poids:** 1,1 kg
- **Accessoires:** Cordon CC × 1, Câble MIDI × 1, Cordon de raccordement × 1, Support × 2, Plaque de montage × 2, Auto-collant d'affectation des touches × 1.

Function	Transmitted	Recongized	Remarks
Basic Default	: 1	: 1	:
Channel Changed	: 1-16	: 1-16	:
Mode Default	: 3	: 1	:
Mode Messages	: X	: X	:
Mode Altered	: *****	: X	:
Note	: X	: 0-127/21-127	:
Number : True voice	: *****	: X	:
Velocity Note on	: X	: 0 v=1-127	:
Velocity Note off	: X	: X	:
After Key's	: X	: X	:
Touch Ch's	: X	: X	:
Pitch Bender	: X	: X	:
Control 07	: X	: 0	: Volume
Change	:	:	:
Program	: 0 0-31	: 0 0-127	:
Change : True #	: *****	: 0-31	:
System Exclusive	: 0	: 0	:
System : Song Pos	: X	: X	:
System : Song Sel	: X	: X	:
Common : Tune	: X	: X	:
System :Clock	: 0	: 0	:
Real Time:Commands	: 0	: 0	: start,stop,cont:
Aux :Local ON/OFF	: X	: X	:
Aux :All Notes OFF	: X	: 0(123-127)	:
Mes- :Active Sense	: 0	: 0	:
sages:Reset	: X	: X	:
Notes:	:	:	:

**EMR-1 NOTE ASSIGNMENTS / NOTENZUWEISUNGEN FÜR KEYBOARD-PERCUSSIONFUNKTION
AFFECTATION DES RYTHMES AUX TOUCHES DU CLAVIER / ASIGNACIÓN DE RITMOS EN LAS TECLAS DE NOTAS**

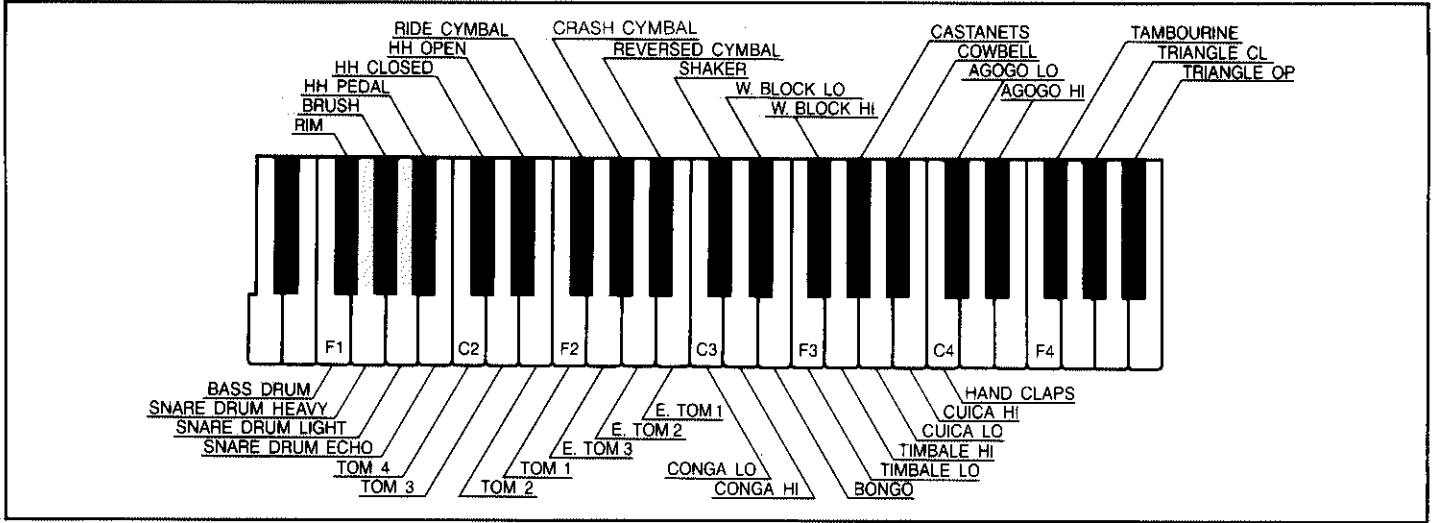

FCC INFORMATION

Attention users in the U.S.A.

This equipment generates and uses radio frequency energy and if not installed and used properly, that is, in strict accordance with the manufacturer's instructions, may cause interference to radio and television reception. It has been type tested and found to comply with the limits for a Class B computing device in accordance with the specifications in Subpart J of Part 15 of FCC Rules, which are designed to provide reasonable protection against such interference in a residential installation. However, there is no guarantee that interference will not occur in a particular installation. If this equipment does cause interference to radio or television reception which can be determined by turning the equipment off and on, the user is encouraged to try to correct the interference by one or more of the following measures.

- Reorient the receiver antenna
 - Relocate the equipment with respect to the receiver
 - Move the equipment away from the receiver
 - Plug the equipment into a different outlet so that equipment and receiver are on different branch circuits.
- If necessary, the user should consult the dealer or an experienced radio/television technician for additional suggestions. The user may find the following booklet prepared by the Federal Communications Commission helpful:
 "How to Identify and Resolve Radio-TV Interference Problems."
 This booklet is available from the U.S. Government Printing Office, Washington D.C. 20402. Stock No. 004-000-00345-4.

• This applies only to products distributed by YAMAHA CORPORATION OF AMERICA.

Wichtiger Hinweis für die Benutzung in der Bundesrepublik Deutschland.

Bescheinigung des Importeurs

Hiermit wird bescheinigt, daß der/die/des

Digital Drummer Typ: EMR-1

(Gerät, Typ, Bezeichnung)

in Übereinstimmung mit den Bestimmungen der

VERFÜGUNG 1046/84

(Amtsblattverfügung)

funk-entstört ist.

Der Deutschen Bundespost wurde das Inverkehrbringen dieses Gerätes angezeigt und die Berechtigung zur Überprüfung der Serie auf Einhaltung der Bestimmungen eingeräumt.

Yamaha Europa GmbH

Name des Importeurs

• Dies bezieht sich nur auf die von der YAMAHA EUROPA GmbH vertriebenen Produkte.

YAMAHA
YAMAHA CORPORATION
PO.Box 1, Hamamatsu, Japan