

NS-P41

(NS-B40 + NS-C40 + NS-SW050)

SPEAKER PACKAGE

PACKAGE ENCEINTES

КОМПЛЕКТ АКУСТИКИ ДЛЯ МИКРОСИСТЕМ



OWNER'S MANUAL
MODE D'EMPLOI
BEDIENUNGSANLEITUNG
BRUKSANVISNING
MANUALE DI ISTRUZIONI
MANUAL DE INSTRUCCIONES
GEBRUIKSAANWIJZING
ИНСТРУКЦИЯ ПО ЭКСПЛУАТАЦИИ
MANUAL DO PROPRIETÁRIO

EN
FR
DE
SV
IT
ES
NL
RU
PT

Precautions

PLEASE READ CAREFULLY BEFORE USE. BE SURE TO FOLLOW THESE INSTRUCTIONS.

The precautions listed below are to prevent risk of harm to the user and others, as well as to prevent property damage, and to help the user use this unit properly and safely. Be sure to follow these instructions.

After reading this manual, be sure to keep it in a safe place where it can be referenced at any time.

- Be sure to request inspections or repairs from the dealer where you purchased the unit or from qualified Yamaha service personnel.
- Yamaha cannot be held responsible for injury to you or damage of the products caused by improper use or modifications to the unit.
- This product is for ordinary homes. Do not use for applications requiring high reliability, such as managing lives, health care or high-value assets.



WARNING

This content indicates “risk of serious injury or death.”

Power supply/power cord

- Do not do anything that could damage the power cord.
 - Do not place it near a heater.
 - Do not bend it excessively or alter it.
 - Do not scratch it.
 - Do not place it under a heavy object.Using the power cord with the core of the cord exposed could cause electric shocks or a fire.
- Do not touch the power plug or cord if there is a chance of lightning. Failure to observe this may cause electric shocks.
- Use this unit with the power supply voltage printed on it. Failure to connect to an appropriate AC outlet may cause a fire, electric shocks, or malfunctions.
- Check the electric plug periodically and remove any dirt or dust which may have accumulated on it. Failure to observe this may cause a fire or electric shocks.
- When setting up the unit, make sure that the AC outlet you are using is easily accessible. If some trouble or malfunction occurs, immediately turn off the power switch and disconnect the plug from the AC outlet. Even when the power switch is turned off, as long as the power cord is not unplugged from the wall AC outlet, the unit will not be disconnected from the power source.
- If you hear thunder or suspect approaching lightning, quickly turn off the power switch and pull the power plug from the AC outlet. Failure to observe this may cause a fire or malfunctions.
- If not using the unit for long periods of time, be sure to pull the power plug from the AC outlet. Failure to observe this may cause a fire or malfunctions.

Do not disassemble

- Do not disassemble or modify this unit. Failure to observe this may cause a fire, electric shocks, injury, or malfunctions. If you notice any irregularities, be sure to request an inspection or repair from the dealer where you purchased the unit or from qualified Yamaha service personnel.

Water warning

- Do not expose the unit to rain, use it near water or in damp or wet conditions, or place on it any containers (such as vases, bottles or glasses) containing liquids which might spill into any openings or places where water may drop. A liquid such as water getting into the unit may cause a fire, electric shocks, or malfunctions. If any liquid such as water seeps into the device, turn off the power immediately and unplug the power cord from the AC outlet. Then, request an inspection from the dealer where you purchased the unit or from qualified Yamaha service personnel.
- Never insert or remove an electric plug with wet hands. Do not handle this unit with wet hands. Failure to observe this may cause electric shocks or malfunctions.

Fire warning

- Do not place any burning items or open flames near the unit, since they may cause a fire.

Installation

- Confirm that the finished installation is safe and secure. Also, carry out safety inspections periodically. Failure to observe this may cause devices to fall and result in injury.
- Always fix the speaker cable to a wall or similar. If you catch your feet or hands on the cable, the speakers may fall or overturn, causing malfunctions or injuries.

Maintenance and care

- Do not use aerosols or spray-type chemicals that contain combustible gas for cleaning or lubrication. The combustible gas will remain inside the unit, which may cause explosion or fire.

If you notice any abnormality

- If any of the following abnormalities occur, immediately turn off the power and disconnect the power plug. If any of the following abnormalities occur, immediately turn off any amplifiers and receivers.
 - The power cord/plug is damaged.
 - An unusual smell or smoke is emitted from the unit.
 - Foreign material gets into the interior of the unit.
 - There is a loss of sound during use.
 - There is a crack or damage in the unit.Continued use could cause electric shocks, a fire, or malfunctions. Immediately request an inspection or repair from the dealer where you purchased the unit or from qualified Yamaha service personnel.
- Be careful not to drop or apply strong impact to this unit. If you suspect the unit may have been damaged due to dropping or impact, immediately turn off the power and pull the power plug from the AC outlet. Failure to observe this may cause electric shocks, a fire, or malfunctions. Immediately request an inspection from the dealer where you purchased the unit or from qualified Yamaha service personnel.



CAUTION

This content indicates “risk of injury.”

Power supply/power cord

- Do not use an AC outlet where the power plug fits loosely when inserted. Failure to observe this may cause a fire, electric shocks, or burns.
- When removing the electric plug from the unit or an AC outlet, always hold the plug itself and not the cord. Pulling by the cord can damage it and cause electric shocks or a fire.
- Insert the power plug firmly all the way into the AC outlet. Using the unit when it is not plugged in sufficiently can cause dust to accumulate on the plug, causing a fire or burns.

Installation

- Do not place the unit in an unstable position where it might accidentally drop or fall over and cause injuries.
- When installing this unit:
 - Do not cover it with any cloth.
 - Do not install it on a carpet or rug.
 - Make sure the top surface faces up; do not install on its sides or upside down.
 - Do not use the device in a confined, poorly-ventilated location.

Failure to observe the above may trap heat inside the unit, causing a fire or malfunctions. Ensure that there is adequate space around the unit: at least 20 cm (8 in) on top, 20 cm (8 in) on the sides, and 20 cm (8 in) on the rear.

- Ensure that the top is facing upwards. Failure to observe this may cause malfunctions or for the unit to fall and cause injury.
- Do not install the unit in places where it may come into contact with corrosive gases or salt air or places that have excessive smoke or steam. Doing so may result in malfunction.
- Avoid being near the unit during a disaster, such as an earthquake. Since the unit may turn over or fall and cause injury, quickly move away from the unit and go to a safe place.
- Before moving this unit, be sure to turn off the power switch and disconnect all connection cables. Failure to observe this may damage the cables or cause you or someone else to trip and fall.

Hearing loss

- Do not use the unit for a long period of time at a high or uncomfortable volume level, since this can cause permanent hearing loss. If you experience any hearing loss or ringing in the ears, consult a physician.
- Before connecting the unit to other devices, turn off the power for all devices. Also, before turning the power of all devices on or off, make sure that all volume levels are set to the minimum. Failing to do so may result in hearing loss, electric shock, or device damage.

Maintenance

- Remove the power plug from the AC outlet before cleaning the unit. Failure to observe this may cause electric shocks.

Handling caution

- Do not insert your hand or fingers into the bass reflex port of the subwoofer. Failure to observe this may cause injury.
- Do not insert foreign materials such as metal or paper into the bass reflex port of the subwoofer. Failure to observe this may cause a fire, electric shocks, or malfunctions. If foreign material gets into the unit, immediately shut off the power and pull the power plug from the AC outlet and request an inspection from the dealer where you purchased the unit or from qualified Yamaha service personnel.
- Do not do the following:
 - stand on or sit on the equipment.
 - put heavy items on top of the equipment.
 - place the equipment in a stack.
 - apply unreasonable force to buttons, switches, input/output terminals, etc.
 - lean against the equipment.
- Avoid pulling the connected cables to prevent injuries or damage to the unit by causing it to fall.
- Do not operate the unit if the sound is distorting. Prolonged use in this condition could cause overheating and result in fire.
- When selecting an amplifier or a receiver to use with this unit, check that the output level on the amplifier or receiver is within this unit’s permitted input level (see page 7). If the output power is higher than the power capacity, malfunction or fire may occur.

Notice

Indicates points that you must observe in order to prevent product failure, damage or malfunction and data loss.

Power supply/power cord

- If not using the unit for a long period of time, be sure to pull the power plug from the outlet.

Installation

- Do not use this unit in the vicinity of other electronic equipment, such as a TV, radio, or mobile phone. Failure to observe this may cause this unit or the TV or radio to produce noise.
- Do not use this unit in a location that is exposed to direct sunlight that becomes extremely hot, such as near a heater, or extremely cold, or that is subject to excessive dust or vibration. Failure to observe this may cause the unit’s panel to become deformed, the internal components to malfunction, or for operation to become unstable.

Connections

- If connecting external units, be sure to thoroughly read the manual for each unit and connect them in accordance with the instructions.
Failure to properly handle a unit in accordance with the instructions could cause malfunctions.

Handling

- Do not place vinyl, plastic, or rubber products on this unit. Failure to observe this may cause discoloration or deformation in the panel of this unit.
- If the ambient temperature changes drastically (such as during unit transportation or under rapid heating or cooling) and there is a chance condensation may have formed in the unit, leave the unit for several hours without turning on the power until it is completely dry before use. Using the unit while there is condensation can cause malfunctions.

Maintenance

- If the temperature or humidity changes drastically, water droplets (condensation) may form on the unit surface. If water droplets form, immediately wipe them off with a soft cloth. If water droplets are left on the unit, they may be absorbed into the wooden parts, causing deformation.
- When cleaning the unit, use a dry, soft cloth. Using chemicals such as benzene or thinner, cleaning agents, or chemical scrubbing cloths can cause discoloration or deformation.

Speakers

- When connecting speakers in parallel, be sure to observe the amplifier's specified load impedance range. (Refer to page 7.) Failure to observe this may cause malfunctions in the amplifier.
- Do not touch the speaker units. Failure to observe this may damage the speaker units.

Information

About functions and data included in the unit

- The speakers do not have a distinction between left and right.
- Air may be blown out from the bass reflex port. This is not a malfunction. This occurs particularly often when outputting music with heavy bass.

About content in this manual

- The illustrations and screens in this manual are for instructional purposes only.

WARNING

TO REDUCE THE RISK OF FIRE OR ELECTRIC SHOCK, DO NOT EXPOSE THIS APPLIANCE TO RAIN OR MOISTURE.

VOLTAGE SELECTOR

(For China, Asia and General models)

The voltage selector switch on the rear panel of this unit must be set to your local main voltage BEFORE plugging this unit into the AC main supply.

Voltages are 110-120/220-240 V AC, 50/60 Hz.

For U.K. customers

If the socket outlets in the home are not suitable for the plug supplied with this appliance, it should be cut off and an appropriate 3 pin plug fitted. For details, refer to the instructions described below.

Note: The plug severed from the mains lead must be destroyed, as a plug with bared flexible cord is hazardous if engaged in a live socket outlet.

SPECIAL INSTRUCTIONS FOR U.K. MODEL

IMPORTANT:

THE WIRES IN MAINS LEAD ARE COLOURED IN ACCORDANCE WITH THE FOLLOWING CODE:

Blue: NEUTRAL

Brown: LIVE

As the colours of the wires in the mains lead of this apparatus may not correspond with the coloured markings identifying the terminals in your plug, proceed as follows: The wire which is coloured BLUE must be connected to the terminal which is marked with the letter N or coloured BLACK. The wire which is coloured BROWN must be connected to the terminal which is marked with the letter L or coloured RED. Make sure that neither wire is connected to the earth terminal of a three pin plug.

This unit's speakers use magnets. Do not place items that are sensitive to magnetism, such as CRT-type TVs, clocks, credit cards, floppy disks, etc., on or beside this unit.

Information for users on collection and disposal of old equipment:



This symbol on the products, packaging, and/or accompanying documents means that used electrical and electronic products should not be mixed with general household waste.

For proper treatment, recovery and recycling of old products, please take them to applicable collection points, in accordance with your national legislation.

By disposing of these products correctly, you will help to save valuable resources and prevent any potential negative effects on human health and the environment which could otherwise arise from inappropriate waste handling.

For more information about collection and recycling of old products, please contact your local municipality, your waste disposal service or the point of sale where you purchased the items.

For business users in the European Union:

If you wish to discard electrical and electronic equipment, please contact your dealer or supplier for further information.

Information on Disposal in other Countries outside the European Union:

This symbol is only valid in the European Union. If you wish to discard these items, please contact your local authorities or dealer and ask for the correct method of disposal.

Contents

Package contents.....	1	Using the Subwoofer	5
Installing the speakers.....	1	Adjusting the subwoofer before use	5
Installing the front, center, and surround speakers	2	ADVANCED YAMAHA ACTIVE SERVO TECHNOLOGY II	6
Installing the subwoofer.....	2	TWISTED FLARE PORT	6
Wall-mounting the speakers.....	2	Troubleshooting	7
Connecting the speakers	3	Specifications	7
Connection diagram.....	3		
Connecting the power cables	4		

Package contents

Make sure the package contains the following items.

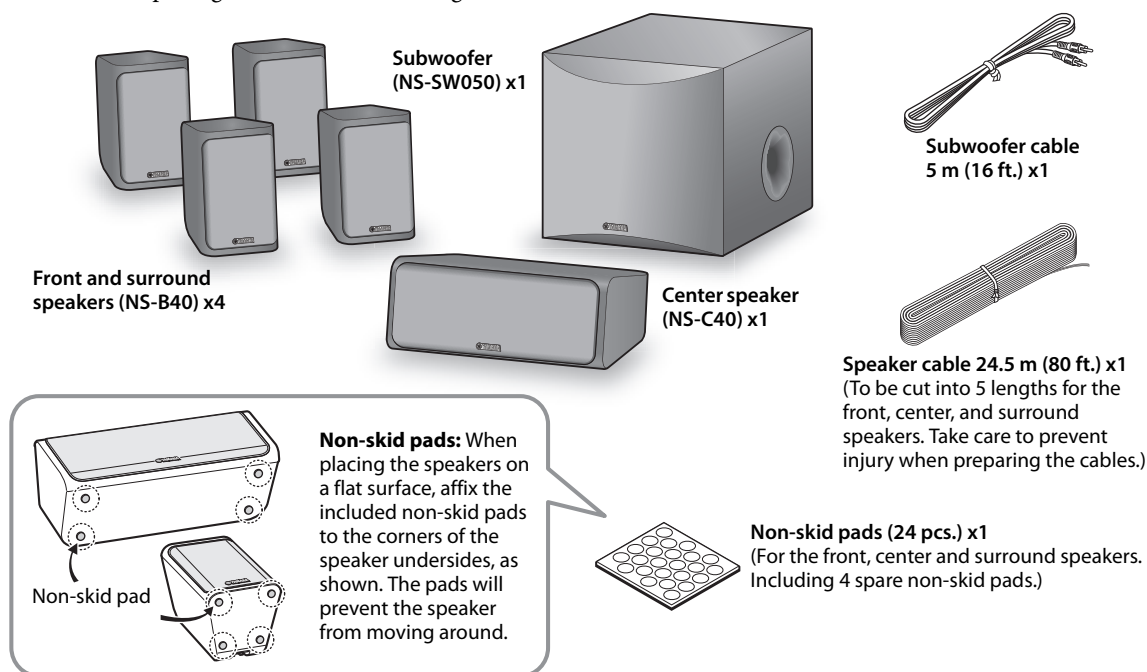

Installing the speakers

Before you connect the speakers, place each speaker in its respective location. Speaker positioning is very important as it affects the overall sound quality of the system. Place the speakers in locations that will optimize the sound quality at your listening position. Refer to the illustration.

The position of the subwoofer is not as critical as the position of the other speakers because sub-bass sounds are not very directional. Refer to "Installing the subwoofer" on page 2 for more information.

Note

- Placing the speakers too close to a CRT-type TV may impair the picture color or cause a buzzing noise. In this case, move the speakers at least 20 cm (8") away from the TV. This is not an issue with LCD and plasma TVs.

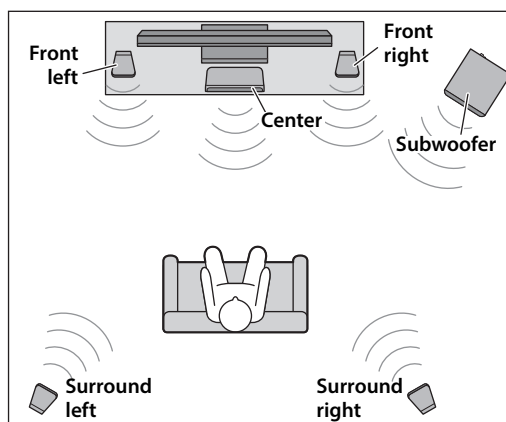

Installing the front, center, and surround speakers

Front speakers: Place the two front speakers on the left and right sides of the TV facing directly forward.

Surround speakers: Place the left and right surround speakers behind your listening position, facing slightly inward.

The front and surround speakers can be placed on a flat surface or wall-mounted.

See “Wall-mounting the speakers” for more information.

Center speaker: Place the center speaker centrally between the front speakers, facing directly forward.

Installing the subwoofer

Place the subwoofer on the outside of either the right or the left front speaker, as shown in **A** and **B**.

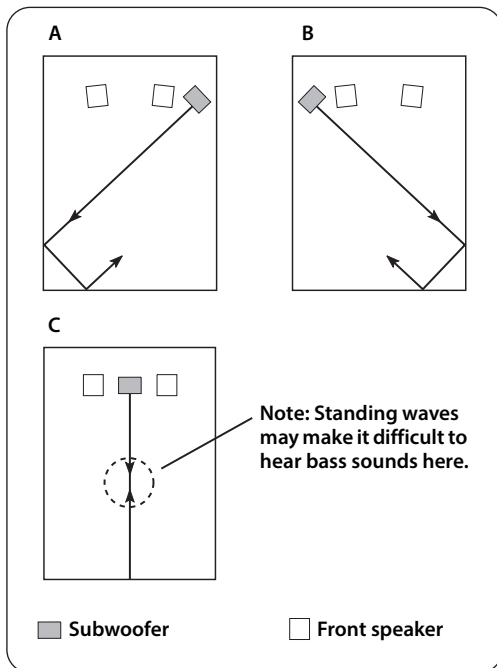

The placement shown in **C** is also possible, however, if the subwoofer is placed directly facing a wall and your listening position is in the center of the room, you may not be able to obtain enough bass sound from the subwoofer. This is because “standing waves” are forming between the two parallel walls and cancelling out the bass sounds. In this case, position the subwoofer at an angle to the wall. It may be necessary to break up parallel wall surfaces by placing bookshelves, etc., along them.

Wall-mounting the speakers

You can mount the speakers on the wall as follows.

- 1** Install screws into a solid wall or wall support as shown below. Use 3.5 to 4 mm (1/8") diameter self-tapping screws.
- 2** Hang each speaker by its keyhole slots onto the protruding screws.

Note

- Make sure the shaft of the screw is seated in the narrow part of the keyhole slot. Otherwise, the speaker may fall.

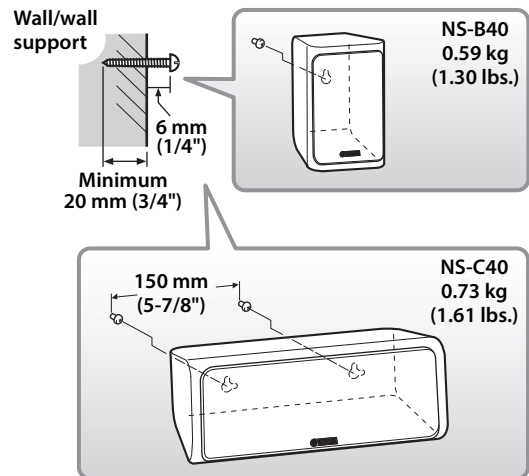

Warning

- Do not mount the speakers on thin plywood or on a wall with a soft surface material. Otherwise, the screws may pull out of the surface and the speakers may fall, possibly damaging the speakers or causing personal injury.
- Do not affix the speakers to a wall using nails, adhesives, or unstable hardware. Long-term use and vibration may cause the speakers to fall.
- To avoid accidents resulting from tripping over loose speaker cables, affix the cables to the wall.
- Mount the speakers in a wall location that will be unlikely to result in injury to an individual's head.

Connecting the speakers

Caution: Make sure the power cables for the subwoofer and your other AV components are disconnected from the AC wall outlets before making any connections.

Connection diagram

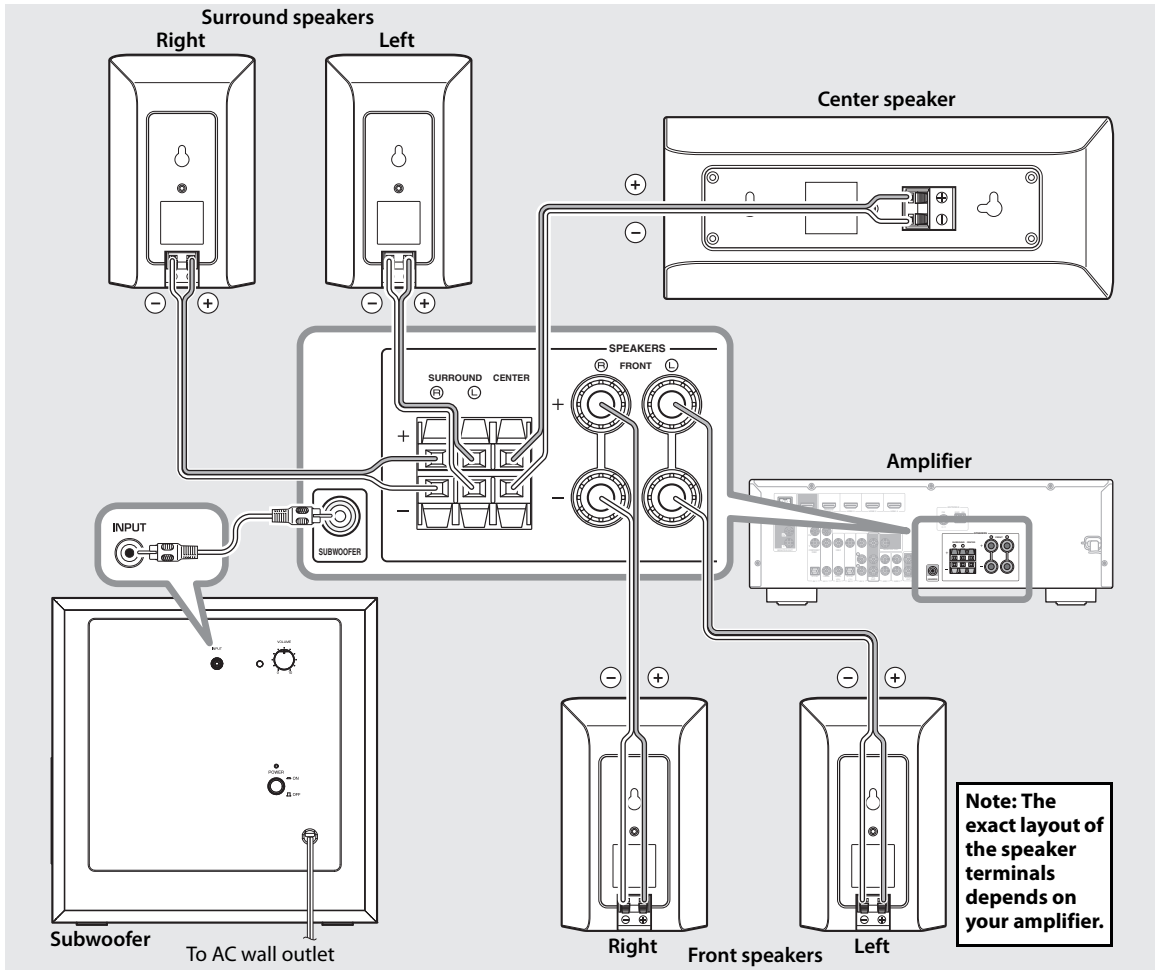

■ Preparing the speaker cables

Once you've positioned the speakers, you'll need to cut the 24.5-meter (80 ft.) speaker cable to make five cables for connecting the two front speakers, center speaker, and the two surround speakers.

- 1** Cut the included speaker cable to suitable lengths for the front, center, and surround speakers. You need five cables.
- 2** Remove about 10 mm (3/8") of insulation from the end of each speaker cable.

3 Twist the bare wires tightly.

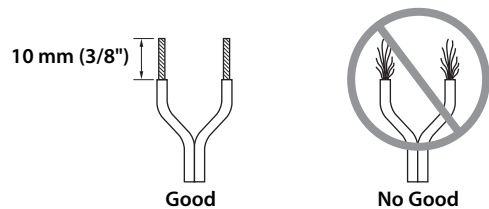

Note

- Make the speaker cables as short as possible. Do not bundle or roll up excess cable.
- Twist the bare wires tightly so the individual strands are not splayed.
- Be careful not to injure yourself while preparing the speaker cables.

■ Operating the speaker terminals

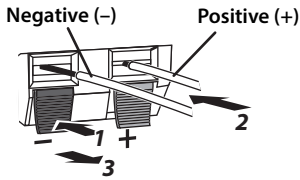

- 1** Press and hold the terminal tab.
- 2** Insert the bare wire.
- 3** Release the tab so that it closes securely on the bare wire, not the insulation.
- 4** Test the security of the connection by pulling gently on the cable.

Note

- Make sure the bare wires do not touch each other, as this could damage the speaker or the amplifier.
- If the connections are faulty, you will hear no sound from the speakers.

■ Connecting the speakers

Connect each speaker to the appropriate speaker terminals on your amplifier by using the cables you prepared earlier. See the “Connection diagram” on page 3 for reference.

Make sure you connect the speakers with the correct polarity—positive (+) terminals to positive (+) terminals, and negative (-) terminals to negative (-) terminals. If you get them crossed over, the sound will be unnatural and lack bass.

In your AV receiver’s speaker size settings, specify small (or “S”) for all of the NS-P40 speakers.

If you’re connecting the subwoofer to a Yamaha DSP amplifier or AV receiver, connect to its SUBWOOFER output.

Connecting the power cables

Once you’ve completed all of the speaker and subwoofer connections, plug the subwoofer, amplifier, and your other AV components into suitable AC wall outlets.

Note

- When turning on the power in your audio system, always turn on the subwoofer last.

Using the Subwoofer

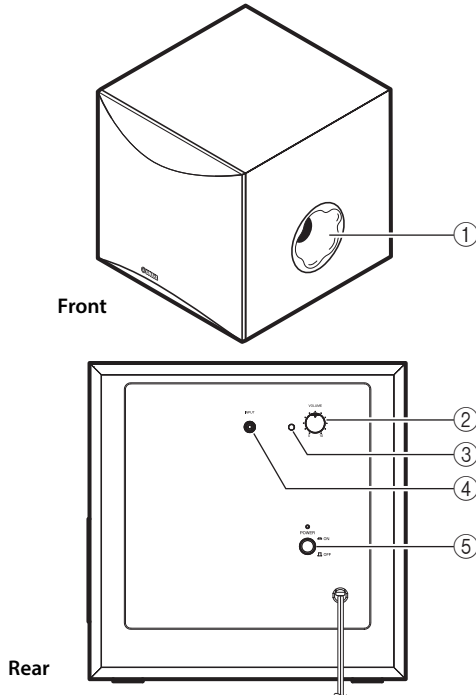

- ① **Twisted Flare Port**
Outputs super-bass sound.
- ② **VOLUME control**
Adjusts the volume level. Turn the control clockwise to increase the volume, and counterclockwise to decrease the volume.
- ③ **Power indicator**
Lights up Green when the POWER switch is turned ON; turns off when the POWER switch is turned OFF.
- ④ **INPUT (FROM AMPLIFIER) terminal**
Used to connect the subwoofer with the subwoofer terminal of the amplifier.
(Refer to “Connecting the speakers” for details.)
- ⑤ **POWER switch**
Press this switch to the ON position to turn on the power to the subwoofer. Press this switch again to set it to the OFF position to turn off the power of the subwoofer.

Adjusting the subwoofer before use

Before using the subwoofer, adjust the subwoofer to obtain the optimum volume balance between the subwoofer and the front speakers by following the procedure described below.

- 1** Set the **VOLUME** control to minimum (0).
- 2** Turn on the power of all the other components.
- 3** Make sure that the **POWER** switch is set to the **ON** position.
* The Power indicator lights up in green.
- 4** Play a source containing low-frequency components and adjust the amplifier's volume control to the desired listening level.

- 5** Increase the volume gradually to adjust the volume balance between the subwoofer and the front speakers.
To enjoy natural bass sound, keep the subwoofer volume at a level where it is barely distinguishable from other speakers.

Note

- It is recommended to set the **VOLUME** control about in the middle position when using in a multi channel home theater system.

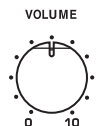

ADVANCED YAMAHA ACTIVE SERVO TECHNOLOGY II

In 1988, Yamaha brought to the marketplace speaker systems utilizing YST (Yamaha Active Servo Technology) to give powerful, high quality bass reproduction. This technique uses a direct connection between the amplifier and speaker, allowing accurate signal transmission and precise speaker control.

As this technology uses speaker units controlled by the negative impedance drive of the amplifier and resonance generated between the speaker cabinet volume and port, it creates more resonant energy (the “air woofer” concept) than the standard bass reflex method. This allows for bass reproduction from much smaller cabinets than was previously possible.

Yamaha’s newly developed Advanced YST II adds many refinements to Yamaha Active Servo Technology, allowing better control of the forces driving the amplifier and speaker. From the amplifier’s point of view, the speaker impedance changes depending on the sound frequency. Yamaha developed a new circuit design combining negative-impedance and constant-current drives, which provides a more stable performance and clear bass reproduction, without any murkiness.

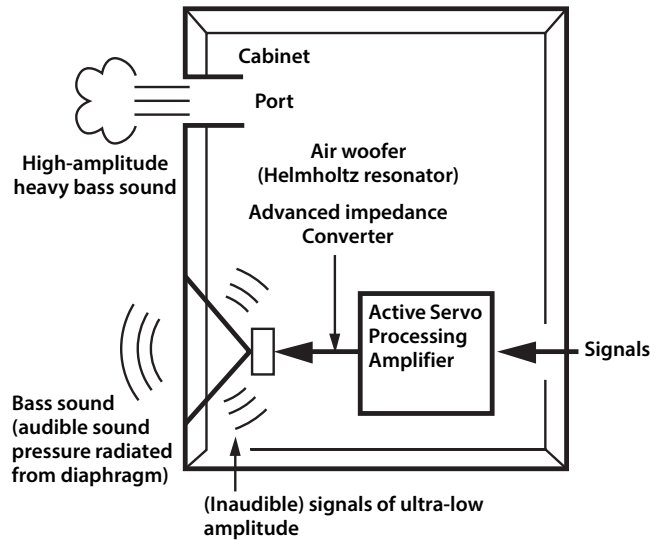

TWISTED FLARE PORT

Today’s bass reflex speakers use a Helmholtz resonator to improve their bass reproduction.

However when reproducing bass that is in the frequency region of this Helmholtz resonator, air moves violently in and out through the port between the interior and exterior of the speaker, sometimes producing noise due to the turbulent air flow at the end of the port.

The port and the cabinet resonate at a frequency that is determined by their dimensions and shape. On the other hand, turbulence in the air flow at the end of the port contains a broad range of frequency components that are not present in the input signal. This noise occurs because the broad range of frequency components includes components that match the resonant frequencies of the port and cabinet, causing strong resonance.

The Twisted Flare Port developed by Yamaha changes the way in which the port widens toward its end, and also adds a “twist” to suppress airflow turbulence at each end of the port and thus prevent noise from occurring.

This substantially reduces the “muddy sound” and “wind noise” that until now have been characteristic of bass reflex speakers, allowing bass to be reproduced clearly.

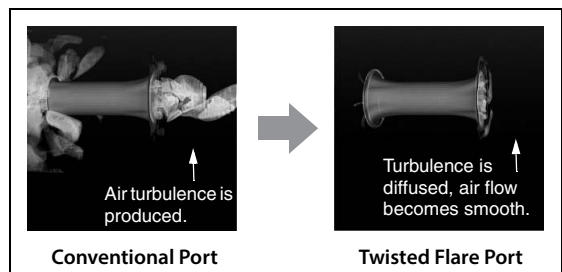

Air turbulence on both ends of the port creates noise

Troubleshooting

If this product doesn't work as expected, look for a possible cause below. If the issue you are experiencing is not listed, or you cannot resolve it after reading through these instructions, disconnect the power cable and contact an authorized Yamaha dealer or service center.

■ Front, surround speakers (NS-B40) and center speaker (NS-C40)

Issue	Possible cause	Remedy
There's no sound.	The speaker cables are not connected properly.	Make sure the speaker cables are connected properly.
The sound is very quiet.	The speaker cables are not connected properly.	Make sure the speaker cables are connected properly: L (left) to L, R (right) to R, "+" to "+" and "-" to "-".

■ Subwoofer (NS-SW050)

Issue	Possible cause	Remedy
The POWER switch is set to ON but the subwoofer doesn't work.	The power cable is not connected properly.	Set the POWER switch to OFF, then make sure the power cable is connected properly.
There's no sound.	The VOLUME control is set to 0.	Turn up the VOLUME control.
	The subwoofer cable is not connected properly.	Make sure the subwoofer cable is connected properly.
Sound level is too low.	The source material doesn't contain much bass.	Try playing source material that contains more bass.
	Bass sounds are being cancelled out by standing waves.	Reposition the subwoofer, or break up parallel wall surfaces by placing bookshelves or other large objects along the wall.
The sound is interrupted.	The volume is too loud.	Since the output is excessive, reduce the volume level.

Specifications

■ Front, surround speakers (NS-B40) and center speaker (NS-C40)

Type

NS-B40	Full range bass reflex non magnetic shielding type
NS-C40	Full range acoustic suspension non magnetic shielding type

Driver 7 cm (2-3/4") cone type

Nominal input power 30 W

Maximum input power 100 W

Impedance 6 Ω

Frequency response

NS-B40	50 Hz–25 kHz (–10 dB) –45 kHz (–30 dB)
NS-C40	70 Hz–25 kHz (–10 dB) –45 kHz (–30 dB)

Sensitivity

NS-B40	83 dB/2.83 V, 1 m
NS-C40	84 dB/2.83 V, 1 m

Dimensions (W x H x D)

NS-B40	112 x 176 x 116 mm (4-3/8" x 6-7/8" x 4-5/8")
NS-C40	276 x 111 x 118 mm (10-7/8" x 4-3/8" x 4-5/8")

Weight

NS-B40	0.59 kg (1.30 lbs.)
NS-C40	0.73 kg (1.61 lbs.)

■ Subwoofer (NS-SW050)

Type Advanced Yamaha Active Servo Technology II

Driver 20 cm (8") cone woofer non magnetic shielding type

Amplifier Output (100 Hz, 5 Ω, 10% T.H.D) 50 W

Dynamic Power 100 W, 5 Ω

Frequency response 28 Hz–200 Hz

Power supply AC 230 V, 50 Hz

Power Consumption 40 W

Dimensions (W x H x D) 291 x 292 x 341 mm
(11-1/2" x 11-1/2" x 13-3/8")

Weight 8.5 kg (18.7 lbs.)

* The contents of this manual apply to the latest specifications as of the publishing date. To obtain the latest manual, access the Yamaha website then download the manual file.

PRÉCAUTIONS D'USAGE

LISEZ ATTENTIVEMENT AVANT DE PROCÉDER À TOUTE UTILISATION. VEILLEZ À SUIVRE CES INSTRUCTIONS.

Les mises en garde énumérées ci-dessous sont destinées à prévenir les risques pour l'utilisateur et les tiers, à éviter les dommages matériels et à aider l'utilisateur à se servir de l'appareil correctement et en toute sécurité. Assurez-vous de suivre ces instructions.

Après avoir consulté ce manuel, conservez-le dans un endroit sûr de façon à pouvoir vous y reporter facilement.

- Veillez à faire inspecter ou réparer l'appareil par le revendeur auprès duquel vous l'avez acheté ou par un technicien Yamaha qualifié.
- Yamaha ne peut être tenu responsable des dommages corporels et matériels causés par une mauvaise manipulation de l'instrument ou par des modifications apportées à l'unité.
- Ce produit est conçu pour un usage courant dans les résidences standard. Ne l'utilisez pas pour des applications nécessitant une haute fiabilité, telles que la gestion des gestes essentiels à la vie, des soins de santé ou des biens de grande valeur.



AVERTISSEMENT

Ce contenu indique « un risque de blessures graves ou de mort ».

Alimentation/cordon d'alimentation

- Ne faites rien qui pourrait endommager le cordon d'alimentation.
 - Ne le placez pas à proximité d'un radiateur.
 - Évitez de le plier excessivement ou de le modifier.
 - Évitez de l'érafler.
 - Ne placez pas dessus d'objets lourds.L'utilisation du cordon d'alimentation en ayant le conducteur du cordon exposé pourrait provoquer des chocs électriques ou un incendie.
- En cas de risque d'impact de foudre à proximité de l'appareil, évitez de toucher la fiche d'alimentation. Le non-respect de cette consigne peut entraîner des chocs électriques.
- Assurez-vous d'utiliser l'appareil avec la tension d'alimentation appropriée, telle qu'imprimée sur l'unité. L'absence de raccordement à une prise secteur appropriée pourrait provoquer un incendie, des chocs électriques ou des dysfonctionnements.
- Vérifiez périodiquement l'état de la prise électrique, dépoussiérez-la et nettoyez-la en prenant soin de retirer toutes les impuretés qui pourraient s'y accumuler. Le non-respect de cette consigne peut entraîner un incendie ou des chocs électriques.
- Lors de l'installation de l'appareil, assurez-vous que la prise secteur que vous utilisez est facilement accessible. En cas de problème ou de dysfonctionnement, désactivez immédiatement l'interrupteur d'alimentation et retirez la fiche de la prise secteur. Même lorsque l'interrupteur d'alimentation est en position désactivée, l'appareil n'est pas déconnecté de la source d'électricité tant que le cordon d'alimentation reste branché à la prise murale.

- Si vous entendez le tonnerre gronder ou suspectez l'imminence d'un éclair, mettez immédiatement l'appareil hors tension et débranchez la fiche d'alimentation de la prise secteur. Le non-respect de cette consigne peut entraîner un incendie ou des dysfonctionnements.
- Si vous prévoyez de ne pas utiliser l'appareil pendant une longue période de temps, assurez-vous de retirer la fiche d'alimentation de la prise secteur. Le non-respect de cette consigne peut entraîner un incendie ou des dysfonctionnements.

Démontage interdit

- Ne tentez pas de démonter ou de modifier l'appareil. Le non-respect de cette procédure risque d'entraîner un incendie, des chocs électriques, des blessures ou des dysfonctionnements. En cas d'anomalie, veuillez à faire inspecter ou réparer l'appareil par le revendeur auprès duquel vous l'avez acheté ou par un technicien Yamaha qualifié.

Avertissement relatif à la présence d'eau

- N'exposez pas l'appareil à la pluie, ne l'utilisez pas près d'une source d'eau ou dans un milieu humide et ne déposez pas dessus des récipients (tels que des vases, des bouteilles ou des verres) contenant des liquides qui risqueraient de s'infiltrer par les ouvertures ou de dégouliner. Toute infiltration de liquide tel que de l'eau à l'intérieur de l'appareil risque de provoquer un incendie, des chocs électriques ou des dysfonctionnements. Si un liquide, tel que de l'eau, pénètre à l'intérieur de l'appareil, mettez immédiatement ce dernier hors tension et débranchez le cordon d'alimentation de la prise secteur. Faites ensuite inspecter l'appareil par le revendeur auprès duquel vous l'avez acheté ou par un technicien Yamaha qualifié.
- N'essayez jamais de retirer ou d'insérer une fiche électrique avec les mains mouillées. Ne manipulez pas l'appareil en ayant les mains mouillées. Le non-respect de cette procédure risque d'entraîner des chocs électriques ou des dysfonctionnements.

Prévention contre les incendies

- Ne placez pas d'objets brûlants ou de flammes nues à proximité de l'appareil, au risque de provoquer un incendie.

Installation

- Assurez-vous que l'installation entière est correctement en place et fixée. Veillez aussi à effectuer régulièrement des contrôles de sécurité. Le non-respect de cette précaution pourrait provoquer la chute des appareils et causer des blessures.
- Assemblez le produit et installez-le selon les instructions fournies dans le manuel. La chute ou le renversement du produit peut entraîner des blessures ou des dommages matériels.

Entretien et soins

- N'utilisez pas des aérosols ou des produits chimiques de type pulvérisateur contenant des gaz combustibles pour le besoins de nettoyage et de lubrification. Le cas échéant, le gaz combustible s'accumule à l'intérieur du produit, ce qui pourrait provoquer une explosion ou un incendie.

En cas d'anomalie

- Si l'un des problèmes suivants se produit, coupez immédiatement l'alimentation et retirez la fiche d'alimentation. Si vous constatez l'une des anomalies décrites ci-après, désactivez immédiatement les amplificateurs et les récepteurs.
 - Le cordon/la fiche d'alimentation est endommagé(e).
 - Une odeur inhabituelle ou de la fumée se dégage de l'appareil.
 - Un corps étranger a pénétré à l'intérieur de l'appareil.
 - Une brusque perte de son est survenue durant l'utilisation de l'appareil.

– L'appareil est fissuré ou endommagé.

En continuant d'utiliser l'appareil dans ces conditions, vous risquez de provoquer des chocs électriques, un incendie ou des dysfonctionnements. Faites immédiatement inspecter ou réparer l'appareil par le revendeur auprès duquel vous l'avez acheté ou par un technicien Yamaha qualifié.

- Veillez à ne pas faire tomber l'appareil et à ne pas lui appliquer une pression excessive. Si vous suspectez que l'appareil a pu être endommagé à la suite d'une chute ou d'un impact, coupez immédiatement l'alimentation et retirez la fiche de la prise secteur. Le non-respect de cette procédure risque d'entraîner des chocs électriques, un incendie ou des dysfonctionnements. Faites immédiatement inspecter l'appareil par le revendeur auprès duquel vous l'avez acheté ou par un technicien Yamaha qualifié.



ATTENTION

Ce contenu indique « un risque de blessures ».

Alimentation/cordon d'alimentation

- N'utilisez pas une prise secteur dans laquelle la fiche d'alimentation ne peut pas s'insérer fermement. Le non-respect de cette consigne peut entraîner un incendie, des chocs électriques ou des brûlures.
- Veillez à toujours saisir la fiche elle-même, et non le câble, pour la retirer de l'appareil ou de la prise secteur. Si vous tirez sur le cordon, vous risquez de l'endommager et de provoquer des chocs électriques ou un incendie.
- Introduisez complètement la fiche d'alimentation dans la prise secteur. L'utilisation de l'appareil alors que la fiche d'alimentation n'est pas complètement insérée dans la prise peut entraîner une accumulation de poussière sur la fiche et provoquer un incendie ou des brûlures.

Installation

- Ne placez pas l'appareil dans une position instable afin d'éviter qu'il ne tombe ou se renverse accidentellement et ne provoque des blessures.
- Lors de l'installation de l'appareil :
 - Évitez de couvrir l'appareil avec un tissu.
 - N'installez pas l'appareil sur une moquette ou un tapis.
 - Assurez-vous de disposer l'appareil en orientant sa face supérieure vers le haut; ne le placez pas sur le côté ou à l'envers.
 - N'utilisez pas l'appareil dans un lieu clos, mal aéré.

Le non-respect de ce qui précède risque d'entraîner une rétention de chaleur à l'intérieur de l'appareil, susceptible de provoquer un incendie ou des dysfonctionnements. Veillez à laisser suffisamment d'espace libre autour de l'unité : au moins 20 cm à la surface, 20 cm sur les côtés et 20 cm à l'arrière.
- Assurez-vous que la face supérieure est orientée vers le haut. Le non-respect de cette consigne risque d'entraîner des dysfonctionnements ou la chute de l'appareil, ce qui provoquerait des blessures.
- Ne disposez pas l'appareil dans un emplacement où il pourrait entrer en contact avec des gaz corrosifs ou de l'air à haute teneur en sel ou être exposé à des fumées ou à des vapeurs excessives. Cela pourrait provoquer des dysfonctionnements.
- Évitez d'être à proximité de l'appareil lors de la survenue d'une catastrophe naturelle telle qu'un tremblement de terre. Compte tenu du risque de renversement ou de chute de l'appareil pouvant entraîner des blessures, pensez à vous éloigner rapidement de l'appareil et à vous réfugier dans un lieu sûr.
- Avant de déplacer l'appareil, veillez à désactiver l'interrupteur d'alimentation et à déconnecter tous les câbles de connexion. Le non-respect de cette consigne peut entraîner l'endommagement des câbles ou provoquer le trébuchement et la chute de l'utilisateur, s'il s'agit de vous-même ou d'autres personnes.

Perte de capacités auditives

- N'utilisez pas l'appareil de manière prolongée à un niveau sonore trop élevé ou inconfortable pour l'oreille, au risque d'endommager irrémédiablement votre ouïe. Si vous constatez une baisse d'acuité auditive ou que vous entendez des sifflements, consultez un médecin.
- Avant de raccorder l'appareil à d'autres dispositifs, mettez toutes les unités concernées hors tension. Et, avant de mettre tous les appareils sous/hors tension, vérifiez que tous les niveaux de volume sont réglés sur la position minimale. Le non-respect de ces mesures peut provoquer une perte d'acuité auditive, entraîner un risque d'électrocution ou endommager l'équipement.

Entretien

- Retirez la fiche d'alimentation de la prise secteur avant de procéder au nettoyage de l'appareil. Le non-respect de cette consigne peut entraîner des chocs électriques.

Précautions d'utilisation

- N'insérez pas la main ni les doigts dans le port bass-reflex du subwoofer. Le non-respect de cette consigne peut provoquer des blessures.
- N'insérez aucun corps étranger tel que du métal ou du papier dans le port bass-reflex du subwoofer. Le non-respect de cette procédure risque d'entraîner un incendie, des chocs électriques ou des dysfonctionnements. En cas de pénétration de corps étrangers à l'intérieur de l'appareil, coupez immédiatement l'alimentation et retirez la fiche d'alimentation de la prise secteur et faites inspecter l'appareil par le revendeur auprès duquel vous l'avez acheté ou par un technicien Yamaha qualifié.
- Évitez de faire ce qui suit :
 - Ne vous asseyez pas sur le produit et ne le piétinez pas.
 - Ne placez pas d'objets lourds sur le produit.
 - Ne disposez pas le produit en pile.
 - N'appliquez pas de force excessive sur les touches, les commutateurs, les bornes d'entrée/sortie, etc.
 - Ne vous appuyez pas contre le produit.
- Évitez de débrancher les câbles connectés afin de ne pas causer de blessures ou de dommages matériels qui pourraient résulter de la chute de l'appareil.
- N'utilisez pas l'appareil en cas de distorsion du son. Une utilisation prolongée dans cet état peut provoquer une surchauffe, voire un incendie.
- Lorsque vous sélectionnez un amplificateur ou un récepteur à utiliser avec cet appareil, vérifiez que le niveau de sortie de l'amplificateur ou du récepteur est compris dans la plage de valeurs autorisées pour le niveau d'entrée de l'unité (reportez-vous à la page 7). Si la puissance de sortie est supérieure à la capacité de puissance autorisée, un dysfonctionnement ou un incendie pourra se produire.

Avis

Indique des points qui doivent être observés pour éviter un dysfonctionnement ou endommagement du produit et une perte des données.

Alimentation/cordon d'alimentation

- Si vous prévoyez de ne pas utiliser l'unité pendant une longue période, veillez à retirer le cordon d'alimentation de la prise secteur.

Installation

- N'utilisez pas l'appareil à proximité d'autres équipements électroniques, tels qu'un téléviseur, une radio ou un téléphone mobile. Le non-respect de cette précaution pourrait entraîner la production de bruit sur cette unité, le téléviseur ou la radio.

- N'utilisez pas l'unité dans un emplacement exposé à la lumière directe du soleil et à une température très élevée (à proximité d'un appareil de chauffage) ou très basse, à un dépôt de poussière excessif ou à de fortes vibrations. Le non-respect de cette précaution pourrait entraîner la déformation du panneau de l'unité, le dysfonctionnement de ses composants internes ou l'instabilité de son fonctionnement.

Raccordements

- En cas de connexion d'unités externes, assurez-vous de lire attentivement le mode d'emploi de l'appareil concerné et reliez-le conformément aux instructions fournies. Le non-respect des consignes de manipulation peut provoquer des dysfonctionnements de l'unité.

Manipulation

- Ne placez pas de produits en vinyle, en plastique ou en caoutchouc sur l'appareil. Le non-respect de cette précaution pourrait décolorer ou déformer son panneau.
- Si la température ambiante change radicalement (comme pendant le transport de l'unité ou dans des conditions de surchauffe ou de refroidissement rapides) et que de la condensation se forme dans l'unité, laissez l'appareil hors tension pendant plusieurs heures jusqu'à ce qu'il soit complètement sec avant de le réutiliser. L'utilisation de l'unité en cas de formation de condensation peut entraîner des dysfonctionnements.

Entretien

- Lors de variations importantes de la température ou du degré d'humidité, de la condensation peut se former et des gouttelettes d'eau risquent de s'accumuler sur la surface de l'appareil. Le cas échéant, prenez soin de les essuyer immédiatement à l'aide d'un chiffon doux. Si des gouttelettes d'eau restent suspendues à la surface de l'unité, elles pourront être absorbées par les parties en bois et provoquer la déformation de ces dernières.
- Utilisez un chiffon doux et sec pour le nettoyage de l'appareil. L'utilisation de produits chimiques tels que de la benzène ou du diluant, de produits d'entretien ou de chiffons de lavage chimique peut causer la décoloration ou la déformation de l'appareil.

Haut-parleurs

- Lors du raccordement des haut-parleurs en parallèle, veillez à respecter l'impédance de charge nominale de l'amplificateur. (Reportez-vous à la page 7.) Le non-respect de cette consigne peut provoquer des dysfonctionnements de l'amplificateur.
- Ne touchez pas les unités de haut-parleur. Le non-respect de cette consigne peut endommager les unités de haut-parleur.

Informations

À propos des fonctions et données intégrées au produit

- Il n'y a aucune distinction entre les haut-parleurs de gauche et de droite.
- L'air peut être soufflé à partir du port bass reflex. Il ne s'agit pas d'un dysfonctionnement de l'instrument. Cela se produit particulièrement souvent en cas d'émission de musique aux accents marqués de basses.

À propos du contenu de ce manuel

- Les illustrations et les captures d'écran figurant dans ce manuel servent uniquement à expliciter les instructions.

AVERTISSEMENT

POUR ÉVITER TOUT RISQUE D'INCENDIE OU D'ÉLECTROCUTION, N'EXPOSEZ PAS CET APPAREIL À LA PLUIE OU À L'HUMIDITÉ.

Commutateur VOLTAGE SELECTOR (Pour les modèles à destination de la Chine, de l'Asie et les modèles généraux)

Vous devez régler le commutateur de tension situé sur le panneau arrière de l'unité en fonction de la tension appliquée dans votre pays AVANT de brancher l'unité au réseau électrique. Les tensions prises en charge sont les suivantes : 110-120/220-240 V CA, 50/60 Hz.

Tant que cet appareil est branché à la prise de courant, il n'est pas déconnecté du secteur, même s'il est éteint. L'appareil consomme donc une faible quantité d'électricité.

Informations concernant la collecte et le traitement des déchets d'équipements électriques et électroniques.



Le symbole sur les produits, l'emballage et/ou les documents joints signifie que les produits électriques ou électroniques usagés ne doivent pas être mélangés avec les déchets domestiques habituels.

Pour un traitement, une récupération et un recyclage appropriés des déchets d'équipements électriques et électroniques, veuillez les déposer aux points de collecte prévus à cet effet, conformément à la réglementation nationale.

En vous débarrassant correctement des déchets d'équipements électriques et électroniques, vous contribuez à la sauvegarde de précieuses ressources et à la prévention de potentiels effets négatifs sur la santé humaine qui pourraient advenir lors d'un traitement inapproprié des déchets.

Pour plus d'informations à propos de la collecte et du recyclage des déchets d'équipements électriques et électroniques, veuillez contacter votre municipalité, votre service de traitement des déchets ou le point de vente où vous avez acheté les produits.

Pour les professionnels dans l'Union européenne :

Si vous souhaitez vous débarrasser des déchets d'équipements électriques et électroniques, veuillez contacter votre vendeur ou fournisseur pour plus d'informations.

Informations sur la mise au rebut dans d'autres pays en dehors de l'Union européenne :

Ce symbole est seulement valable dans l'Union européenne. Si vous souhaitez vous débarrasser de déchets d'équipements électriques et électroniques, veuillez contacter les autorités locales ou votre fournisseur et demander la méthode de traitement appropriée.

Sommaire

Contenu de l'emballage	1	Utilisation du subwoofer	5
Installation des enceintes	1	Réglage du caisson de graves avant utilisation	5
Installation des enceintes avant, centrale et surround	2	ADVANCED YAMAHA ACTIVE SERVO TECHNOLOGY II	6
Installation du subwoofer	2	TWISTED FLARE PORT	6
Suspension murale des enceintes.....	2	En cas de problème	7
Connexion des enceintes	3	Fiche technique	7
Schéma des connexions	3		
Connexion des câbles d'alimentation.....	4		

Contenu de l'emballage

Vérifiez que l'emballage contient les éléments suivants:

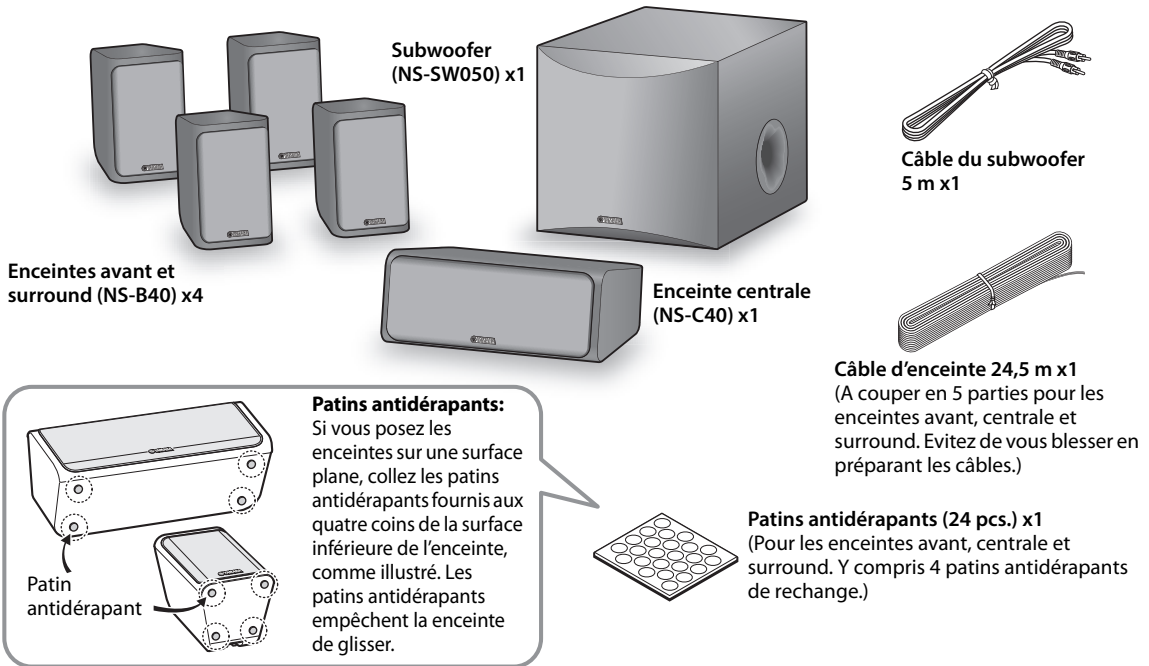

Installation des enceintes

Avant de raccorder les enceintes, placez chacune d'elles à l'emplacement approprié. Le positionnement des enceintes est un facteur très important car il influence le son général du système. Placez donc chaque enceinte à un endroit produisant un son de qualité optimale à la position d'écoute. Référez-vous à l'illustration. L'emplacement du subwoofer est moins déterminant que celui des autres enceintes car les sons très graves ne sont pas très directionnels. Reportez-vous à « Installation du subwoofer » à la page 2 pour de plus amples informations.

Remarque

- Si des enceintes sont trop près d'un téléviseur à écran cathodique, la couleur de l'image peut s'en ressentir et cela peut générer un bourdonnement. Dans ce cas, éloignez les enceintes d'au moins 20 cm

du téléviseur. Les téléviseurs à écran LCD ou plasma ne posent aucun problème.

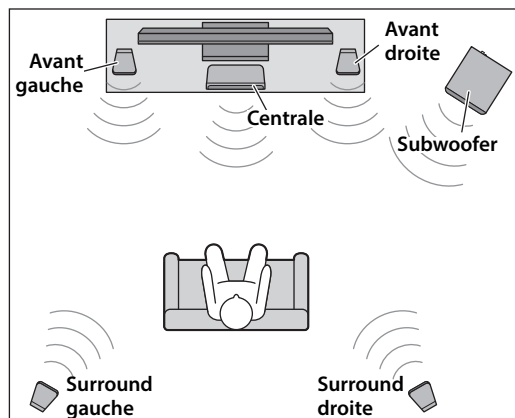

Installation des enceintes avant, centrale et surround

Enceintes avant: Placez les deux enceintes avant à gauche et à droite du téléviseur, et en les orientant directement vers l'avant.

Enceintes surround: Placez les enceintes surround gauche et droite derrière la position d'écoute, en les orientant légèrement vers l'intérieur.

Les enceintes avant et surround peuvent être soit posées sur une surface plane, soit suspendues au mur. Reportez-vous à « Suspension murale des enceintes » pour de plus amples informations.

Enceinte centrale: Placez l'enceinte centrale à mi-chemin entre les enceintes avant, en l'orientant directement vers l'avant.

Installation du subwoofer

Placez le subwoofer à l'extérieur du champ, à côté de l'enceinte avant droite ou gauche, comme illustré sous A et B.

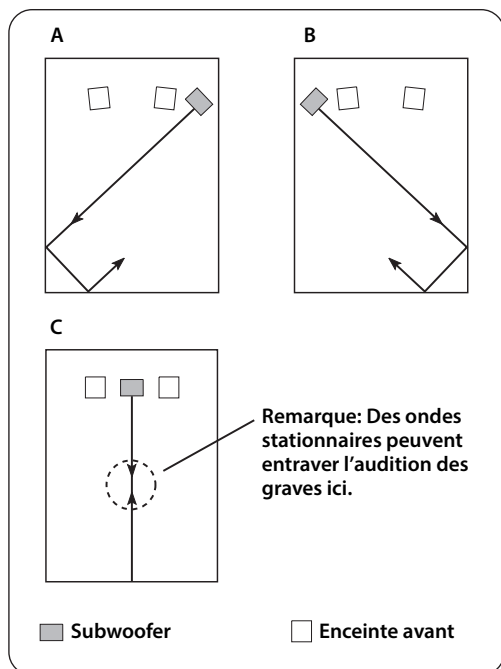

La position illustrée sous C est également possible mais si le subwoofer est placé directement face à un mur alors que votre position d'écoute est au centre de la pièce, vous risquez de ne pas entendre assez de graves en provenance du subwoofer. Ce phénomène est dû à la formation « d'ondes stationnaires » entre les deux murs parallèles qui annulent les sons graves. Dans ce cas, placez le subwoofer dans un angle, en l'orientant vers un mur. Il peut être nécessaire de rompre le parallélisme entre deux murs en plaçant des étagères etc. le long de ces murs.

Suspension murale des enceintes

Vous pouvez suspendre les enceintes au mur de la façon suivante.

- 1 Fixez les vis dans un mur solide ou dans un renfort mural résistant, comme illustré ci-dessous. Utilisez des vis auto-taraudeuses de 3,5 à 4 mm de diamètre.
- 2 Suspendez chaque enceinte en insérant ses orifices sur les vis protubérantes.

Remarque

- Vérifiez que la tige de la vis s'insère bien dans la section étroite de l'orifice. Faute de quoi, l'enceinte risque de tomber.

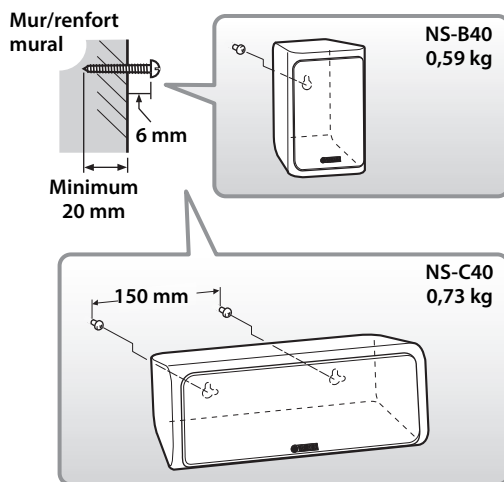

Avertissement

- Ne montez pas les enceintes sur une paroi en contreplaqué trop mince ni sur un mur en matériau peu résistant. Les vis risqueraient alors d'être arrachées du mur, provoquant la chute et l'endommagement des enceintes ainsi que des blessures éventuelles.
- Ne fixez pas les enceintes au mur avec des clous, des fixations adhésives ou toute autre matériel précaire. Avec le temps et les vibrations, les enceintes risquent de tomber.
- Pour éviter de trébucher sur les câbles d'enceintes et prévenir les accidents que cela peut causer, fixez les câbles le long du mur.
- Fixez les enceintes au mur de sorte que personne ne risque de les heurter de la tête.

Connexion des enceintes

Attention: Vérifiez que les câbles d'alimentation du subwoofer et de vos autres éléments AV sont débranchés des prises secteur avant d'effectuer la moindre connexion.

Schéma des connexions

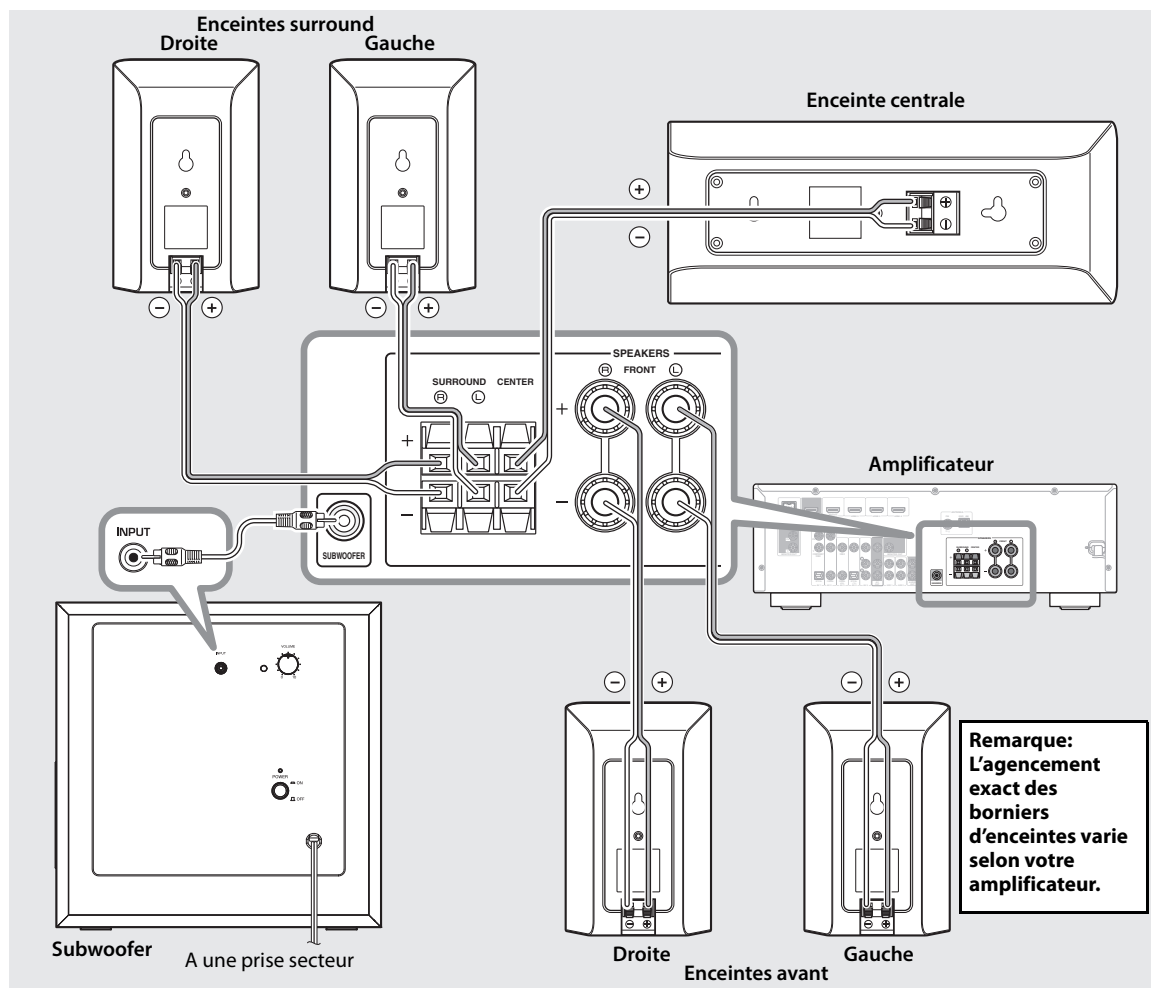

■ Préparation des câbles d'enceintes

Quand vous avez installé les enceintes, découpez le câble d'enceinte de 24,5 m en cinq câbles pour raccorder les deux enceintes avant, l'enceinte centrale et les deux enceintes surround.

1 Coupez le câble d'enceinte fourni en segments adéquats pour les enceintes avant, centrale et surround. Il vous faut cinq câbles.

2 Dénudez l'extrémité de chaque câble sur environ 10 mm.

3 Torsadez la portion dénudée des fils.

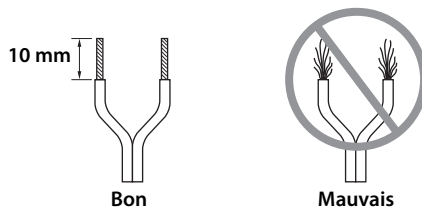

Remarque

- Faites des câbles d'enceintes aussi courts que possible. Évitez de lier ou d'enrouler la longueur de câble excédentaire.
- Torsadez correctement les fils dénudés pour bien rassembler les brins individuels.
- Veillez à ne pas vous blesser lors de la préparation des câbles d'enceintes.

■ Utilisation des bornes d'enceintes

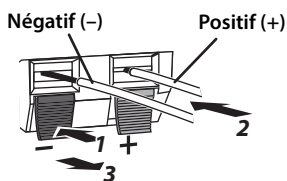

Remarque: Vérifiez que la borne serre le fil dénudé et non l'isolant.

- 1** Appuyez sur le levier de la borne et maintenez-le.
- 2** Insérez le fil dénudé.
- 3** Relâchez le levier pour qu'il se referme convenablement en serrant le fil dénudé et non l'isolant.
- 4** Vérifiez que les fils sont bien maintenus en tirant doucement dessus.

Remarque

- Veillez à ce que les portions dénudées des câbles d'enceintes ne se touchent jamais car cela risque d'endommager l'enceinte ou l'amplificateur.
- Si les connexions sont incorrectes, les enceintes ne produisent aucun son.

■ Connexion des enceintes

Raccordez chaque enceinte aux bornes adéquates sur l'amplificateur à l'aide des câbles préparés au préalable. Reportez-vous à « Schéma des connexions » à la page 3 pour les connexions.

Veillez à respecter la polarité lorsque vous raccordez les câbles: reliez les bornes positives (+) d'une part et les bornes négatives (-) d'autre part. Si vous inversez la polarité lors de la connexion d'une enceinte, le son sera dénaturé et manquera de graves.

Dans les réglages de votre ampli-tuner AV relatifs à la taille des enceintes, choisissez Petites (ou « S ») pour toutes les enceintes du système NS-P40.

Si vous raccordez le subwoofer à un amplificateur DSP ou un ampli-tuner AV Yamaha, utilisez sa sortie SUBWOOFER.

Connexion des câbles d'alimentation

Quand toutes les connexions d'enceintes et de subwoofer sont effectuées, raccordez les câbles d'alimentation du subwoofer, de l'amplificateur et de vos autres composants AV à des prises secteur.

Remarque

- Lors de la mise sous tension de votre système audio, mettez toujours le subwoofer sous tension en dernier lieu.

Utilisation du subwoofer

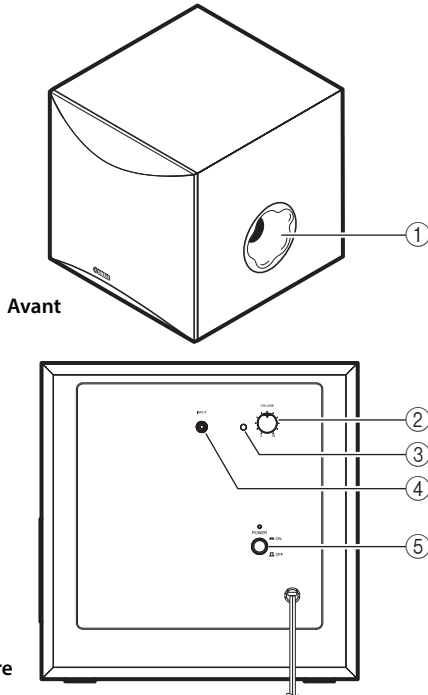

① Twisted Flare Port

Produit les sons très graves.

② Commande VOLUME

Ajuste le niveau sonore. Tournez cette commande dans le sens des aiguilles d'une montre pour augmenter le volume, et dans le sens inverse des aiguilles d'une montre pour baisser le volume.

③ Témoin d'alimentation

S'allume en verte lorsque le commutateur POWER est en position ON ; s'éteint lorsque le commutateur POWER est en position OFF.

④ Borne INPUT (FROM AMPLIFIER)

Cette borne permet de connecter le caisson de graves à la borne de caisson de graves de l'amplificateur. (Reportez-vous à la rubrique « Connexion des enceintes » pour plus de détails.)

⑤ Commutateur POWER

Appuyez pour positionnez le commutateur sur ON afin de mettre le caisson de graves sous tension. Appuyez à nouveau pour le positionner sur OFF afin d'éteindre le caisson de graves.

Réglage du caisson de graves avant utilisation

Avant d'utiliser le caisson de graves, configurez-le afin d'obtenir un équilibre sonore optimal entre le caisson de graves et les enceintes avant. Pour cela, procédez comme suit.

1 Réglez la commande VOLUME au minimum (0).

2 Mettez tous les composants sous tension.

3 Assurez-vous que le commutateur POWER est en position ON.

* Le témoin d'alimentation s'allume en vert.

4 Lancez la lecture d'une source contenant des basses fréquences, puis réglez la commande de volume de l'amplificateur au niveau d'écoute désiré.

5 Augmentez peu à peu le volume pour régler l'équilibre sonore entre le caisson de graves et les enceintes avant.

Pour obtenir des graves naturels, réglez le volume du caisson de graves de façon à ce que vous puissiez à peine en distinguer le niveau des autres enceintes.

Remarque

- Nous vous recommandons de régler le VOLUME sur un niveau intermédiaire lorsque vous utilisez un home cinéma multicanal.

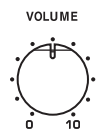

ADVANCED YAMAHA ACTIVE SERVO TECHNOLOGY II

En 1988, Yamaha lance sur le marché des enceintes dotées de la technologie YST (Yamaha Active Servo Technology), un système assurant une restitution puissante et de haute qualité des basses fréquences. Grâce à une connexion directe entre l'amplificateur et l'enceinte, cette technologie garantit une transmission fidèle du signal et un réglage précis des enceintes.

Les enceintes étant pilotées par les circuits de commande par impédance négative de l'amplificateur, ainsi que par la résonance générée entre le volume de l'enceinte et l'évent, l'énergie résonante produite (concept d'enceinte à air) est supérieure à celle des enceintes bass reflex standard. Ceci permet désormais aux enceintes de taille inférieure de restituer les basses fréquences.

Le nouveau système Advanced YST II de Yamaha ajoute de nombreuses améliorations à la technologie YST (Yamaha Active Servo Technology) et permet un meilleur contrôle de la puissance qui commande l'amplificateur et l'enceinte. Au niveau de l'amplificateur, l'impédance de l'enceinte varie en fonction de la fréquence du son. Les nouveaux circuits créés par Yamaha, qui associent une commande par impédance négative à un pilotage à courant constant, offrent une plus grande stabilité des performances et une restitution nette des basses fréquences sans aucune opacité.

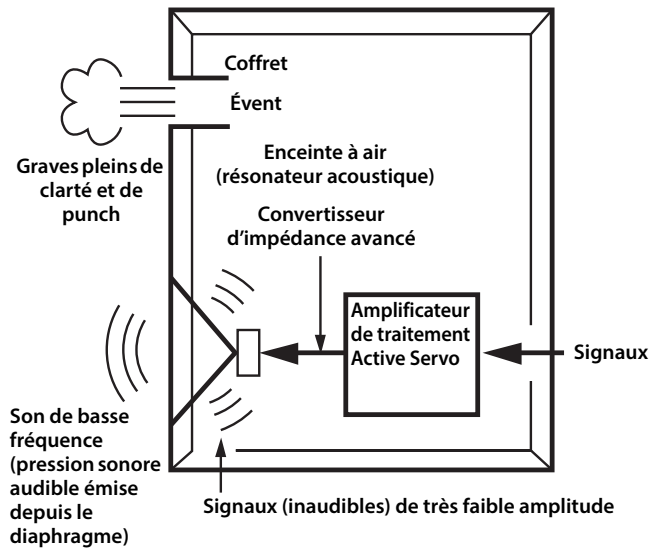

TWISTED FLARE PORT

Les enceintes bass-reflex actuelles incorporent un résonateur acoustique destiné à améliorer la restitution du grave.

Cependant, lors de la reproduction de graves situés dans la plage de fréquence de ce résonateur acoustique, de l'air sous pression sort de l'enceinte et pénètre celle-ci par l'évent, produisant parfois du bruit dû aux turbulences d'air au bout de l'évent.

L'évent et l'enceinte résonnent à une fréquence déterminée par leurs dimensions et forme. Par contre, les turbulences causées par ces brusques déplacements d'air au bout de l'évent contiennent une vaste plage de composants de fréquence absents du signal original. Ce bruit s'explique par le fait que la vaste plage de composants de fréquence comprend des composants correspondant aux fréquences de résonance de l'évent et de l'enceinte, entraînant une forte résonance.

Le Twisted Flare Port mis au point par Yamaha innove la manière dont l'évent s'élargit à son extrémité et incorpore une « torsion » permettant de supprimer les turbulences du flux d'air de chaque côté de l'évent et donc d'éliminer le bruit.

Cela permet de réduire considérablement aux problèmes de « son trouble » et de « bruit de déplacement d'air » – jusqu'à présent typiques des enceintes bass-reflex – et d'obtenir une clarté supérieure de restitution du grave.

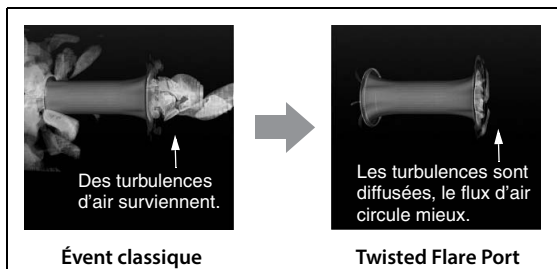

Les turbulences d'air aux deux extrémités de l'évent créent du bruit

En cas de problème

Si ce produit ne fonctionne pas selon vos attentes, recherchez-en une cause possible ci-dessous. Si vous ne trouvez pas la description de votre problème ou si les solutions préconisées ne permettent pas de le résoudre, débranchez le câble d'alimentation et contactez un revendeur ou un centre de service après-vente agréé par Yamaha.

■ Enceintes avant, surround (NS-B40) et enceinte centrale (NS-C40)

Problème	Cause possible	Remède
Pas de son.	Les câbles d'enceintes ne sont pas raccordés correctement.	Vérifiez si les câbles d'enceinte sont raccordés correctement.
Le volume est très bas.	Les câbles d'enceintes ne sont pas raccordés correctement.	Vérifiez si les câbles d'enceinte sont raccordés correctement. L (gauche) à L, R (droit) à R, « + » à « + » et « - » à « - ».

■ Subwoofer (NS-SW050)

Problème	Cause possible	Remède
Le commutateur POWER est en position ON mais le subwoofer ne fonctionne pas.	Le câble d'alimentation n'est pas correctement raccordé.	Mettez le commutateur POWER en position OFF et vérifiez si le câble d'alimentation est raccordé correctement.
Pas de son.	La commande VOLUME est sur 0.	Augmentez le réglage de la commande VOLUME.
	Le câble du subwoofer n'est pas raccordé correctement.	Vérifiez si le câble du subwoofer est raccordé correctement.
Le niveau sonore est trop faible.	La source contient peu de graves.	Essayez avec une source contenant plus de graves.
	Les graves sont annulés par des ondes stationnaires.	Repositionnez le subwoofer ou brisez les murs parallèles en plaçant des étagères ou d'autres objets volumineux le long du mur.
Il y a des coupures de son.	Le volume est trop élevé.	En présence d'un signal trop puissant, réduisez le volume.

Fiche technique

■ Enceintes avant, surround (NS-B40) et enceinte centrale (NS-C40)

Type	NS-B40.....Système bass reflex pleine gamme blindage non magnétique
	NS-C40..... Suspension acoustique pleine gamme blindage non magnétique
Haut-parleur	Type de cône de 7 cm
Puissance d'entrée nominale	30 W
Puissance d'entrée maximum	100 W
Impédance	6 Ω
Réponse en fréquences	
	NS-B40..... 50 Hz-25 kHz (-10 dB) -45 kHz (-30 dB)
	NS-C40..... 70 Hz-25 kHz (-10 dB) -45 kHz (-30 dB)
Sensibilité	
	NS-B40..... 83 dB/2,83 V, 1 m
	NS-C40..... 84 dB/2,83 V, 1 m
Dimensions (L x H x P)	
	NS-B40..... 112 x 176 x 116 mm
	NS-C40..... 276 x 111 x 118 mm
Poids	
	NS-B40..... 0,59 kg
	NS-C40..... 0,73 kg

■ Subwoofer (NS-SW050)

Type	Advanced Yamaha Active Servo Technology II
Haut-parleur	Enceinte de graves à cône de 20 cm blindage non magnétique
Sortie de l'amplificateur (100 Hz, 5 ohms, 10% THD)	50 W
Puissance dynamique	100 W, 5 Ω
Réponse en fréquence	28 Hz-200 Hz
Alimentation	AC 230 V, 50 Hz
Consommation électrique	40 W
Dimensions (L x H x P)	291 x 292 x 341 mm
Poids	8,5 kg

* Le contenu de ce mode d'emploi s'applique aux dernières caractéristiques techniques connues à la date de publication du manuel. Pour obtenir la version la plus récente du manuel, accédez au site Web de Yamaha puis téléchargez le fichier du manuel concerné.

Vorsichtsmaßnahmen

BITTE VOR DER NUTZUNG SORGFÄLTIG LESEN BEFOLGEN SIE DIESE ANWEISUNGEN IN JEDEM FALL.

Die unten aufgeführten Vorsichtsmaßnahmen dienen dazu, dem Verletzungsrisiko für den Anwender und Andere vorzubeugen, sowie Beschädigung eigenen oder fremden Eigentums zu verhindern und dem Anwender den korrekten und sicheren Gebrauch des Produkts zu ermöglichen. Befolgen Sie diese Anweisungen in jedem Fall.

Bewahren Sie das Handbuch nach der Lektüre an einem sicheren Ort auf, um jederzeit darin nachschlagen zu können.

- Lassen Sie das Produkt bei dem Händler, bei dem Sie das Produkt erworben haben oder durch qualifiziertes Fachpersonal bei Yamaha überprüfen oder reparieren.
- Yamaha kann nicht für Verletzungen von Personen oder für Schäden an den Produkten verantwortlich gemacht werden, die durch falsche Verwendung des (oder durch Veränderungen am) Gerät(s) hervorgerufen wurden, oder wenn Daten verloren gehen oder zerstört werden.
- Dieses Produkt ist für gewöhnliche Wohnungen vorgesehen. Verwenden Sie es nicht für Anwendungen, die eine hohe Zuverlässigkeit erfordern, wie Lebenserhaltung, Gesundheit & Pflege oder wertvolle Vermögenswerte.



WARNUNG

Dieser Inhalt weist auf „unmittelbares Risiko schwerer Verletzungen oder Todesgefahr“ hin.

Netzanschluss/Netzkabel

- Unternehmen Sie nichts, wodurch das Netzkabel beschädigt werden könnte.
 - Verlegen Sie es nicht in Nähe einer Heizung.
 - Verbiegen oder verändern Sie die Form nicht zu sehr.
 - Verletzen/Beschädigen Sie das Netzkabel nicht.
 - Verlegen Sie es nicht unter einem schweren Gegenstand.Wenn Sie das Netzkabel verwenden, während die Adern der Leitungen blank liegen, kann dies zu einem elektrischen Schlag oder Bränden führen.
- Berühren Sie bei Blitzgefahr weder den Netzstecker noch das Netzkabel. Nichtbeachtung dieser Anweisung kann dazu führen, dass Sie einen elektrischen Schlag erleiden.
- Verwenden Sie diese Einheit ausschließlich mit der darauf angegebenen Netzspannung. Ein fehlerhafter Anschluss an einer Netzsteckdose kann zu Bränden, elektrischem Schlag oder Fehlfunktionen führen.
- Überprüfen Sie regelmäßig den Zustand des Netzsteckers, und entfernen Sie jeglichen Schmutz oder Staub, der sich darauf angesammelt hat. Nichtbeachtung dieser Anweisung kann zu Bränden oder einem elektrischen Schlag führen.
- Achten Sie beim Aufstellen der Einheit darauf, dass die verwendete Netzsteckdose leicht erreichbar ist. Sollten Probleme auftreten oder es zu einer Fehlfunktion kommen, schalten Sie die Komponente sofort aus und ziehen Sie den Stecker aus der Netzsteckdose. Auch dann, wenn der Netzschalter ausgeschaltet ist, ist die Komponente nicht von der Stromversorgung getrennt, solange das Netzkabel an der Steckdose angeschlossen ist.

- Bei heraufziehendem Gewitter (entfernter Donner oder Blitze) schalten Sie die Komponente sofort aus und ziehen Sie den Netzstecker aus der Steckdose. Nichtbeachtung dieser Anweisung kann zu Bränden oder Fehlfunktionen führen.
- Wird die Komponente voraussichtlich längere Zeit nicht benutzt, sollten Sie unbedingt das Netzkabel aus der Netzsteckdose ziehen. Nichtbeachtung dieser Anweisung kann zu Bränden oder Fehlfunktionen führen.

Nicht auseinanderbauen

- Diese Einheit nicht auseinanderbauen oder modifizieren. Die Nichtbeachtung dieser Anweisung kann zu Bränden, elektrischem Schlag, Verletzungen oder Fehlfunktionen führen. Wenn Sie irgendwelche Unregelmäßigkeiten beobachten, lassen Sie die Komponente bei dem Händler, bei dem Sie sie erworben haben, überprüfen oder reparieren, oder wenden Sie sich an qualifiziertes Fachpersonal bei Yamaha.

Gefahr durch Wasser

- Achten Sie darauf, dass die Einheit nicht durch Regen nass wird, verwenden Sie es nicht in der Nähe von Wasser oder unter feuchten oder nassen Umgebungsbedingungen und stellen Sie auch keine Behälter (wie z. B. Vasen, Flaschen oder Gläser) mit Flüssigkeiten darauf, die herausschwappen und in Öffnungen hineinfließen könnten, oder an Orten, an denen Wasser hineintropfen könnte. Eine Flüssigkeit wie Wasser, die in die Einheit gelangt, kann einen Brand, einen elektrischen Schlag oder Fehlfunktionen auslösen. Wenn eine Flüssigkeit wie z. B. Wasser in das Gerät gelangt, schalten Sie sofort die Stromversorgung aus und ziehen Sie das Netzkabel aus der Steckdose. Lassen Sie dann die Komponente bei dem Händler, bei dem Sie sie erworben haben, überprüfen, oder wenden Sie sich an qualifiziertes Fachpersonal bei Yamaha.
- Mit nassen Händen sollten Sie niemals einen Netzstecker in eine Steckdose stecken oder herausziehen. Berühren Sie dieses Gerät niemals mit feuchten Händen. Die Nichtbeachtung dieser Anweisung kann zu elektrischem Schlag oder Fehlfunktionen führen.

Brandschutz

- Platzieren Sie keinerlei brennende Gegenstände oder offenes Feuer in Nähe der Einheit, da dies einen Brand verursachen kann.

Montage

- Bestätigen Sie, dass die abgeschlossene Installation sicher ist. Führen Sie außerdem regelmäßige Sicherheitskontrollen durch. Andernfalls könnten Geräte abstürzen und Verletzungen verursachen.
- Befestigen Sie das Lautsprecherkabel immer an einer Wand o. ä. Wenn Sie mit den Füßen oder Händen in das Kabel gelangen, können die Lautsprecher herunterfallen oder umkippen, was zu Fehlfunktionen oder Verletzungen führen kann.

Wartung und Pflege

- Verwenden Sie zum Reinigen oder Schmieren keine lösemittelhaltigen Chemikalien oder Sprays, die brennbare Gase enthalten. Das brennbare Gas bleibt im Geräteinneren, wodurch eine Explosion oder ein Brand ausgelöst werden kann.

Ungewöhnliche Vorkommnisse

- Wenn eines der folgenden ungewöhnlichen Dinge auftritt, schalten Sie die Komponente sofort aus, und ziehen Sie den Netzstecker aus dem Anschluss heraus. Wenn eines der folgenden ungewöhnlichen Dinge auftritt, schalten Sie sofort jegliche Verstärker und Receiver aus.
 - Das Netzkabel bzw. der Netzstecker ist beschädigt.
 - Die Einheit sendet einen ungewöhnlichen Geruch oder Rauch ab.
 - Es sind Fremdkörper in das Innere der Einheit gelangt.
 - Während der Verwendung kommt es zu einem Tonausfall.

– Es sind Risse oder andere Schäden an der Einheit sichtbar. Durch fortgesetzten Gebrauch könnten ein elektrischer Schlag, Brand oder Fehlfunktionen verursacht werden. Lassen Sie die Einheit unverzüglich bei dem Händler, bei dem Sie sie erworben haben, überprüfen oder reparieren, oder wenden Sie sich an qualifiziertes Fachpersonal bei Yamaha.

- Achten Sie darauf, diese Einheit nicht fallen zu lassen oder starken Stößen auszusetzen. Wenn die Einheit durch Herunterfallen oder einen starken Stoß beschädigt worden sein könnte, schalten Sie sie sofort aus und ziehen Sie den Stecker oder das Netzteil aus der Steckdose. Die Nichtbeachtung dieser Anweisung kann zu elektrischem Schlag, Bränden, Verletzungen oder Fehlfunktionen führen. Lassen Sie die Einheit unverzüglich bei dem Händler, bei dem Sie sie erworben haben, überprüfen, oder wenden Sie sich an qualifiziertes Fachpersonal bei Yamaha.



VORSICHT

Der zugehörige Inhalt weist auf „ein Risiko schwerer Verletzungen“ hin.

Netzanschluss/Netzkabel

- Verwenden Sie keine Netzsteckdose, in der der Netzstecker keinen festen Halt hat. Nichtbeachtung dieser Anweisung kann zu Bränden elektrischem Schlag oder Verbrennungen führen.
- Wenn Sie den Netzstecker von der Einheit abziehen oder aus der Netzsteckdose ziehen, ziehen Sie stets am Stecker selbst und niemals am Kabel. Durch Ziehen am Netzkabel kann dieses beschädigt werden und einen elektrischen Schlag oder einen Brand auslösen.
- Stecken Sie den Netzstecker vollständig in die Netzsteckdose hinein. Durch Gebrauch der Einheit bei nicht vollständig eingestecktem Stecker kann sich Staub auf dem Stecker ansammeln, der zu Bränden oder Verbrennungen führen kann.

Montage

- Stellen Sie die Einheit nicht an einer instabilen Position ab, wo sie versehentlich herunterfallen oder umstürzen und Verletzungen verursachen könnte.
- Bei Aufstellung dieser Einheit:
 - Bedecken Sie sie nicht mit einem Tuch.
 - Stellen Sie sie nicht auf einen Teppich oder eine Decke.
 - Sorgen Sie dafür, dass die Oberseite nach oben weist; stellen Sie sie nicht auf den Seitenflächen oder umgekehrt auf.
 - Verwenden Sie das Gerät nicht an einer beengten und schlecht belüfteten Stelle.

Nichtbeachtung der obigen Anweisung kann dazu führen, dass sich in der Einheit ein Hitzestau bildet, wodurch ein Brand oder Fehlfunktionen ausgelöst werden könnten. Überprüfen Sie, ob um die Einheit herum genügend Platz vorhanden ist: mindestens 20 cm oberhalb, 20 cm an den Seiten und 20 cm hinten.

- Vergewissern Sie sich, dass die Oberseite nach oben weist. Nichtbeachtung kann zu Fehlfunktionen führen, oder die Einheit könnte fallen und Verletzungen verursachen.
- Platzieren Sie die Einheit nicht an Orten, an denen sie in Kontakt mit korrosiven Gasen oder salzhaltiger Luft gelangen könnte, oder an Orten mit starker Rauch- oder Dampfungwicklung. Dadurch kann es zu Fehlfunktionen kommen.
- Vermeiden Sie in Gefahrensituationen wie z. B. einem Erdbeben, sich in der Nähe der Einheit aufzuhalten. Da die Einheit umkippen oder herunterfallen und Verletzungen hervorrufen könnte, entfernen Sie sich schnell von der Einheit und suchen Sie einen sicheren Ort auf.
- Achten Sie darauf, den Netzschalter der Einheit auszuschalten und alle Anschlusskabel von der Einheit zu trennen. Bei Nichtbeachtung können die Kabel beschädigt werden oder

dazu führen, dass Sie oder Andere darüber stolpern und fallen könnten.

Hörminderung

- Benutzen Sie die Einheit nicht über längere Zeit mit zu hohen oder unangenehmen Lautstärken. Hierdurch können bleibende Hörschäden entstehen. Sollten Sie einen Hörverlust erleiden oder ein Klingeln in den Ohren wahrnehmen, suchen Sie einen Arzt auf.
- Ehe Sie die Einheit an andere elektronische Komponenten anschließen, schalten Sie die Stromversorgung aller Komponenten aus. Bevor Sie die Komponenten ein- oder ausschalten, achten Sie darauf, dass die Lautstärkereglern an allen Komponenten auf Minimum eingestellt sind. Nichtbeachtung kann eine Hörminderung, einen elektrischen Schlag oder Geräteschäden zur Folge haben.

Wartung

- Ziehen Sie den Netzstecker aus der Steckdose, bevor Sie die Einheit reinigen. Nichtbeachtung dieser Anweisung kann dazu führen, dass Sie einen elektrischen Schlag erleiden.

Vorsichtsmaßnahmen während der Benutzung

- Stecken Sie Ihre Hand oder Finger nicht in den Bassreflexport des Subwoofers. Nichtbeachtung dieser Anweisung kann zu Verletzungen führen.
- Führen Sie keine Fremdmaterialien wie Metall oder Papier in den Bassreflexport des Subwoofers ein. Die Nichtbeachtung dieser Anweisung kann zu elektrischem Schlag, Bränden oder Fehlfunktionen führen. Wenn Fremdgegenstände in die Einheit gelangen, schalten Sie die Einheit sofort aus und ziehen Sie das Netzkabel aus der Netzsteckdose und lassen Sie die Einheit bei dem Händler, bei dem Sie sie erworben haben, oder durch qualifiziertes Fachpersonal bei Yamaha überprüfen.
- Tun Sie folgende Dinge nicht:
 - Stehen oder Sitzen auf den Geräten.
 - Stellen schwerer Gegenstände auf die Geräte.
 - Übereinander stapeln der Geräte.
 - Ausübung übermäßiger Kraft auf Tasten, Schalter Ein-/Ausgangsanschlüsse usw.
 - Sich am Gerät Anlehnen.
- Vermeiden Sie es, an den angeschlossenen Kabeln zu ziehen, um Verletzungen oder Beschädigungen der Einheit durch Herunterfallen zu vermeiden.
- Betreiben Sie die Einheit nicht so, dass der Klang verzerrt ist. Längere Verwendung in diesem Zustand kann zu Überhitzung und Brandgefahr führen.
- Prüfen Sie bei der Auswahl der für diese Einheit zu verwendenden Verstärker und Receiver, dass deren Ausgangsleistung sich innerhalb des erlaubten Eingangspegels dieser Einheit befindet (siehe Seite 7). Ist die Ausgangsleistung höher als die Maximalleistung, können Fehlfunktionen auftreten oder Brände entstehen.

Achtung

Verweist auf Informationen, die zu beachten sind, um Gerätepannen, -schäden oder -störungen sowie Datenverluste zu verhindern.

Netzanschluss/Netzkabel

- Wird das Gerät für längere Zeit nicht verwendet, sollte das Netzkabel von der Wandsteckdose abgezogen werden.

Montage

- Betreiben Sie dieses Gerät nicht in der Nähe anderer elektronischer Geräte wie TV, Radio oder Handy. Andernfalls könnte dieses Gerät oder das TV bzw. Radio Störungen erzeugen.

- Verwenden Sie dieses Gerät nicht an Orten, die direkter Sonneneinstrahlung ausgesetzt sind, die sehr heiß werden (z.B. in Nähe einer Heizung) bzw. extrem kalt sind oder die übermäßigem Staub oder Vibrationen ausgesetzt sind. Andernfalls könnte die Frontblende verformt, die Funktion der inneren Bauteile gestört oder der Betrieb unzuverlässig werden.

Anschlüsse

- Wenn Sie externe Geräte anschließen, lesen Sie deren Anleitung gründlich durch und verbinden Sie die Geräte den Anweisungen entsprechend. Wenn Sie ein Gerät nicht gemäß den Anweisungen behandeln, können Fehlfunktionen auftreten.

Handhabung

- Stellen Sie keine Gegenstände aus Vinyl, Kunststoff oder Gummi auf diesem Gerät ab. Andernfalls könnten Verfärbungen oder Verformungen der Frontblende des Geräts erfolgen.
- Wenn sich die Umgebungstemperatur drastisch ändert (z.B. während des Transports oder bei schneller Erwärmung/Abkühlung) und die Möglichkeit besteht, dass sich im Inneren des Geräts Kondensation gebildet hat, lassen Sie es mehrere Stunden lang ausgeschaltet, bis es trocken genug ist für den Betrieb. Die Verwendung des Geräts bei auftretender Kondensation kann Fehlfunktionen verursachen.

Wartung

- Bei starken Temperatur- oder Luftfeuchtigkeitsänderungen können sich aufgrund der auftretenden Kondensation Wassertröpfchen auf Oberflächen des Geräts bilden. Wenn sich Wassertröpfchen gebildet haben, wischen Sie sie sofort mit einem weichen Tuch fort. Wenn Wassertröpfchen auf dem Gerät verbleiben, können diese von hölzernen Teilen absorbiert werden und Verformungen verursachen.
- Benutzen Sie zur Reinigung des Geräts ein weiches, trockenes Tuch. Die Verwendung von Chemikalien wie Benzin oder Verdüner, Reinigungsmittel oder Scheuerlappen kann Verfärbungen oder Verformungen verursachen.

Lautsprecher

- Wenn Sie Lautsprecher parallel anschließen, beachten Sie die angegebene Lastimpedanz des Verstärkers. (Siehe Seite 7.) Anderenfalls könnten Störungen des Verstärkers erfolgen.
- Berühren Sie nicht die Wandler. Anderenfalls könnten die Wandler beschädigt werden.

Information

Informationen über die Funktionen und Daten des Geräts

- Die Lautsprecher sind nicht speziell für die linke oder rechte Seite vorgesehen.
- Es kann Luft aus dem Bassreflex-tunnel ausgestoßen werden. Dies stellt keine Fehlfunktion dar. Dies tritt insbesondere bei Musik mit starkem Bassanteil auf.

Über die Inhalte dieser Bedienungsanleitung

- Die (Bildschirm-)Abbildungen in dieser Anleitung dienen lediglich zur Veranschaulichung.

WARNUNG

SETZEN SIE DAS GERÄT WEDER REGEN NOCH FEUCHTIGKEIT AUS, UM DIE GEFAHR EINES BRANDES ODER STROMSCHLAGS ZU REDUZIEREN.

VOLTAGE SELECTOR

(Für China-, Asien-Modell und allgemeines Modell)

Der Spannungswahlschalter an der Rückseite des Geräts muss auf die örtliche Netzspannung eingestellt werden, BEVOR dieses Gerät an die Netzsteckdose angeschlossen wird. Die einstellbare Netzspannung liegt bei 110-120/220-240 V AC, 50/60 Hz.

Das Gerät ist nicht vom Netzstrom getrennt, solange der Netzstecker an eine Netzsteckdose angeschlossen ist, auch wenn das Gerät selbst ausgeschaltet ist. In diesem Zustand nimmt das Gerät eine sehr geringe Menge Strom auf.

Verbraucherinformation zur Sammlung und Entsorgung alter Elektrogeräte



Befindet sich dieses Symbol auf den Produkten, der Verpackung und/oder beiliegenden Unterlagen, so sollten benutzte elektrische Geräte nicht mit dem normalen Haushaltsabfall entsorgt werden.

In Übereinstimmung mit Ihren nationalen Bestimmungen bringen Sie alte Geräte bitte zur fachgerechten Entsorgung, Wiederaufbereitung und Wiederverwendung zu den entsprechenden Sammelstellen.

Durch die fachgerechte Entsorgung der Elektrogeräte helfen Sie, wertvolle Ressourcen zu schützen, und verhindern mögliche negative Auswirkungen auf die menschliche Gesundheit und die Umwelt, die andernfalls durch unsachgerechte Müllentsorgung auftreten könnten.

Für weitere Informationen zum Sammeln und Wiederaufbereiten alter Elektrogeräte kontaktieren Sie bitte Ihre örtliche Stadt- oder Gemeindeverwaltung, Ihren Abfallentsorgungsdienst oder die Verkaufsstelle der Artikel.

Information für geschäftliche Anwender in der Europäischen Union:

Wenn Sie Elektrogeräte ausrangieren möchten, kontaktieren Sie bitte Ihren Händler oder Zulieferer für weitere Informationen.

Entsorgungsinformation für Länder außerhalb der Europäischen Union:

Dieses Symbol gilt nur innerhalb der Europäischen Union. Wenn Sie solche Artikel ausrangieren möchten, kontaktieren Sie bitte Ihre örtlichen Behörden oder Ihren Händler und fragen Sie nach der sachgerechten Entsorgungsmethode.

Inhalt

Lieferumfang	1	Verwendung des Subwoofers	5
Aufstellen der Boxen	1	Einstellung des subwoofers vor gebrauch	5
Aufstellen der Front-, Mitten- und Surround-Boxen	2	ADVANCED YAMAHA ACTIVE SERVO TECHNOLOGY II	6
Aufstellen des Subwoofers	2	TWISTED FLARE PORT	6
Wandmontage der Boxen	2	Fehlersuche	7
Anschließen der Boxen	3	Technische Daten	7
Anschluss-Schema	3		
Anschließen der Netzkabel.....	4		

Lieferumfang

Überprüfen Sie zunächst, ob Sie folgende Dinge bekommen haben.

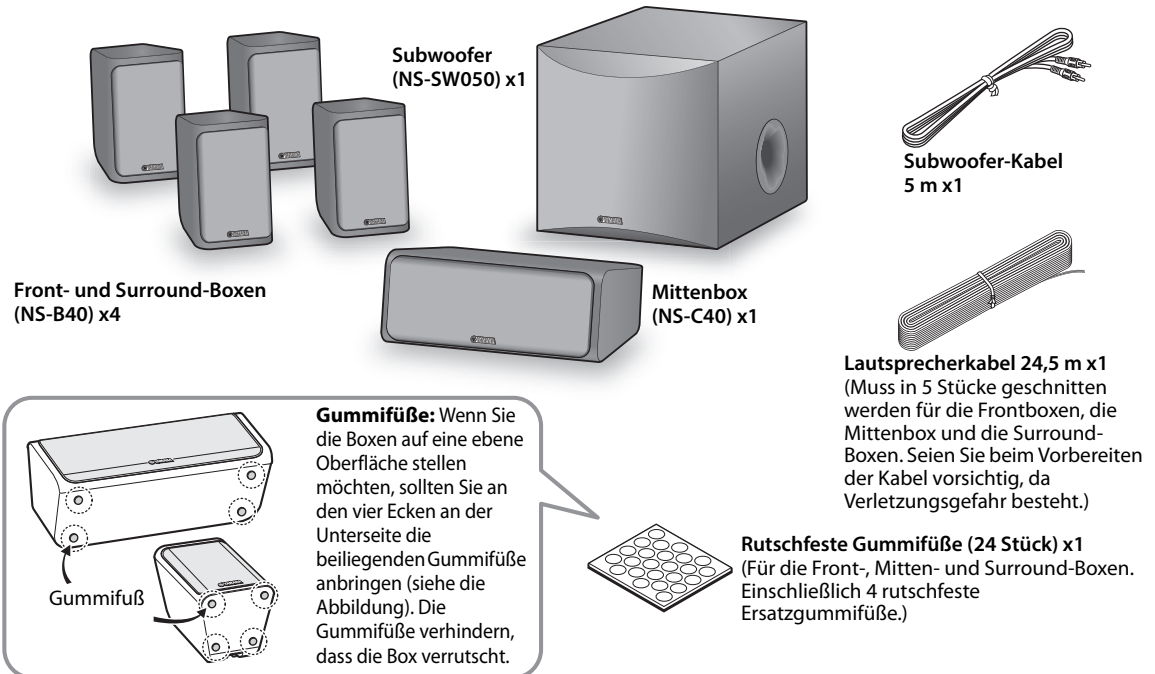

Aufstellen der Boxen

Vor Anschließen der Boxen müssen Sie sie an den gewünschten Einsatzort stellen. Wählen Sie den Aufstellungsort mit Bedacht, da er einen großen Einfluss auf die Klangqualität des Systems hat. Stellen Sie die Boxen nur an Orte, wo eine optimale Klangabstrahlung möglich ist. Siehe auch die Abbildung.

Der Aufstellungsort des Subwoofers ist weniger wichtig, weil man tieffrequente Signale kaum orten kann. Siehe auch „Aufstellen des Subwoofers“ auf Seite 2 für genauere Hinweise.

Anmerkung

- Wenn sich eine Box zu nahe bei einem Fernseher mit Bildröhre befindet, wird eventuell dessen Bild gestört. Umgekehrt könnte er einen Brummtönen erzeugen. Wenn das bei Ihnen der Fall ist, müssen Sie die Boxen mindestens 20 cm vom Fernseher

entfernt aufstellen. Bei Fernsehern mit LCD- oder Plasmabildschirm tritt dieses Problem nicht auf.

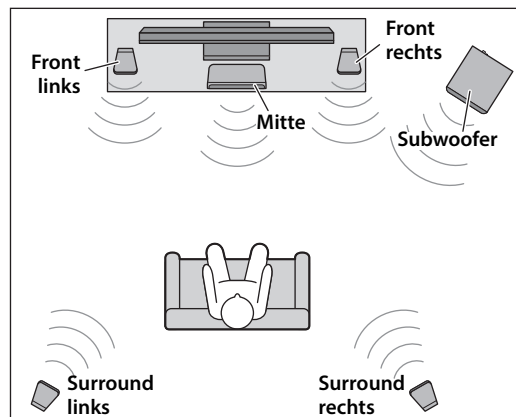

Aufstellen der Front-, Mitten- und Surround-Boxen

Frontboxen: Stellen Sie die beiden Frontboxen links und rechts neben den Fernseher. Sie sollten gerade auf die Hörposition gerichtet sein.

Surround-Boxen: Die linke und rechte Surround-Box müssen sich hinter der Hörposition befinden und etwas nach innen gedreht werden.

Die Front- und Surround-Boxen können auf einer flachen Oberfläche aufgestellt werden, oder an der Wand montiert werden. Siehe auch „Wandmontage der Boxen“.

Mittenbox: Stellen Sie die Mittenbox exakt in der Mitte zwischen die Frontboxen und richten Sie sie auf die Hörposition.

Aufstellen des Subwoofers

Stellen Sie den Subwoofer an der Außenseite der linken oder rechten Frontbox auf (siehe **A** und **B** in der Abbildung).

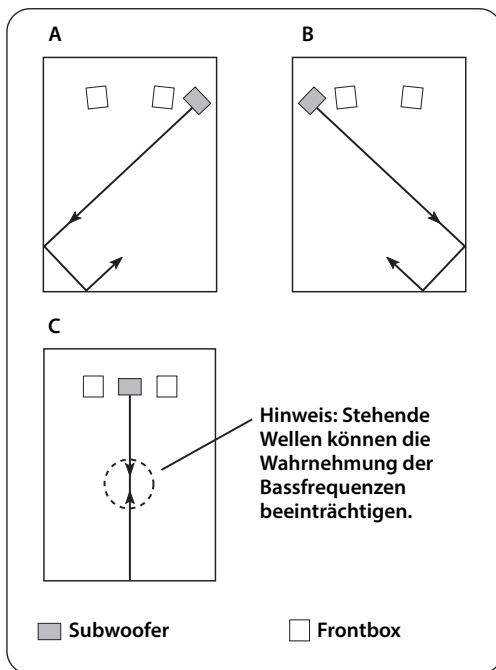

Die Position **C** ist zwar ebenfalls möglich, allerdings könnte die Basswiedergabe an der Hörposition in der Mitte zu wünschen übrig lassen, wenn sich der Subwoofer direkt an einer Wand befindet. Das rührt daher, dass sich zwischen den beiden parallel laufenden Wänden „stehende Wellen“ bilden, die zu einer Auslöschung der Bassfrequenzen führen. Am besten stellen Sie den Subwoofer immer etwas schräg auf. Andernfalls können Sie die parallele Anordnung der Wände durchbrechen, indem Sie an der Rückseite ein Bücherbord o.ä. aufstellen.

Wandmontage der Boxen

Die Boxen kann man mit folgendem Verfahren an der Wand anbringen.

- 1** Verankern Sie die Schrauben wie nachstehend gezeigt in einer stabilen Wand oder Strebe. Verwenden Sie gewindefurchende Schrauben mit einem Durchmesser von 3,5–4 mm.
- 2** Hängen Sie die Halterungen der Boxen in die hervorstehenden Schrauben.

Anmerkung

- Die Achse der Schraube muss sich im schmalen Teil der Aufhängung befinden. Die Box könnte sonst fallen.

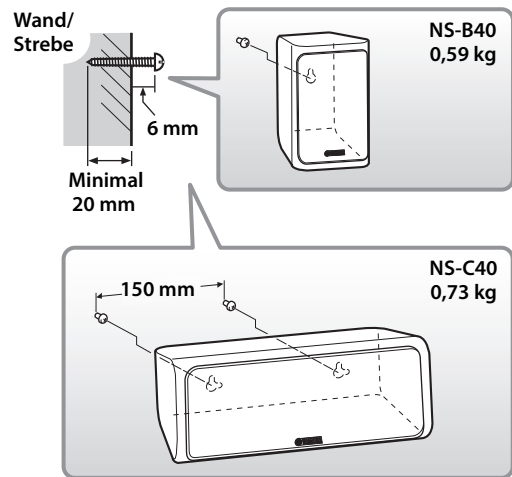

Warnung

- Montieren Sie die Boxen niemals an einer Wand aus Sperrholz oder einem relativ weichen Material. Sonst werden die Schrauben nämlich irgendwann aus der Wand gerissen, was dazu führen kann, dass die Boxen fallen und beschädigt werden oder jemanden verletzen.
- Versuchen Sie niemals, die Boxen an Nägeln aufzuhängen bzw. mit Klebestreifen oder anderen Notlösungen zu befestigen. Nach einer Weile können die Vibrationen nämlich dazu führen, dass eine so angebrachte Box fällt.
- Um Unfälle beim Verheddern in den Boxenkabeln zu vermeiden, sollten Sie die Boxenkabel an der Wand befestigen.
- Bringen Sie die Boxen immer an Stellen an, wo es ziemlich unwahrscheinlich ist, dass sie eine Person verletzen können, wenn sie unerwartet doch fallen.

Anschließen der Boxen

Achtung: Vor dem Anschließen oder Abtrennen der Boxen müssen Sie den Netzanschluss des Subwoofers und der übrigen AV-Geräte lösen.

Anschluss-Schema

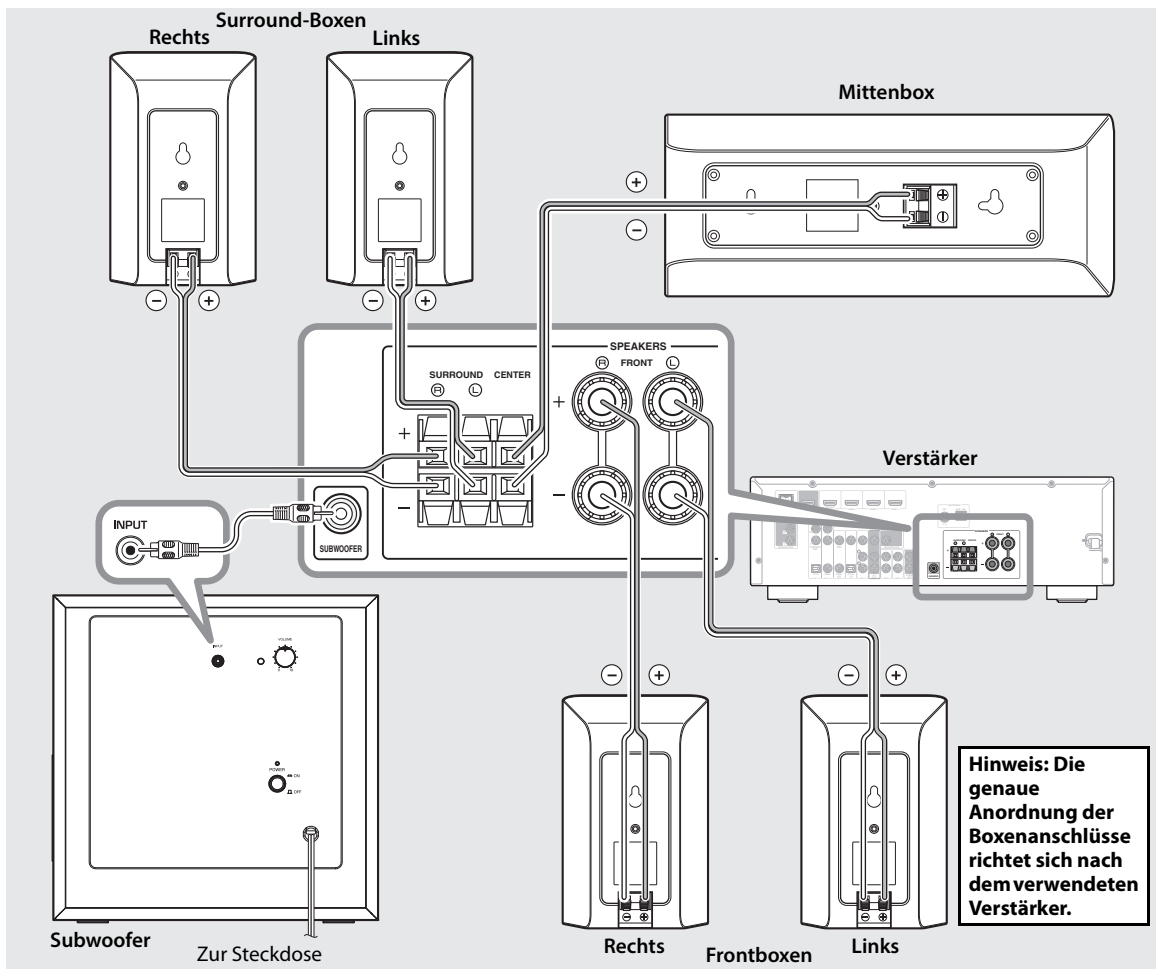

■ Vorbereiten der Boxenkabel

Nach der Aufstellung der Boxen müssen Sie das 24,5 Meter lange Lautsprecherkabel in Stücke schneiden, um die Front- und Surround-Boxen sowie die Mittenbox anschließen zu können.

- 1** Bereiten Sie Kabel mit einer für die einzelnen Boxen geeigneten Länge vor. Sie benötigen fünf Kabel.
- 2** Entfernen Sie ± 10 mm des Kabelmantels aller Lautsprecherkabel.

3 Drehen Sie die bloßliegenden Drähte fest zusammen.

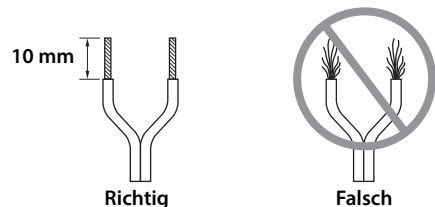

Anmerkung

- Die Lautsprecherkabel sollten immer so kurz wie möglich gehalten werden. Bündeln Sie sie niemals mit anderen Kabeln und rollen Sie sie nicht zu einem Knäuel auf.
- Verdrillen Sie die Adern so fest wie möglich, um Kurzschlüsse zu vermeiden.
- Seien Sie beim Vorbereiten der Kabel vorsichtig, dass Sie sich nicht verletzen.

■ Bedienung der Kabelklemmen

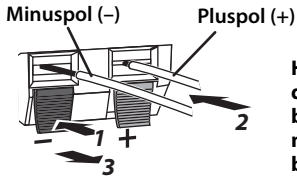

Hinweis: Die Klemmen dürfen nur jeweils die bloßliegenden Adern, nicht aber den Mantel berühren.

- 1** Drücken Sie die Klemmlasche hinunter und halten Sie sie in dieser Position.
- 2** Schieben Sie die Ader hinein.
- 3** Geben Sie die Lasche wieder frei, um die Ader (nicht aber den Mantel) festzuklemmen.
- 4** Ziehen Sie vorsichtig am Kabel, um zu überprüfen, ob es fest sitzt.

Anmerkung

- Verhindern Sie, dass blank liegende Adern einen anderen Pol berühren, weil das zu Schäden an der Box oder dem Verstärker führt.
- Bei falschen oder mangelhaften Verbindungen geben die Boxen eventuell keine Signale aus.

■ Anschließen der Boxen

Schließen Sie die einzelnen Boxen mit Hilfe der vorbereiteten Kabel an die geeigneten Klemmen des Verstärkers an. Siehe auch „Anschluss-Schema“ auf Seite 3. Achten Sie beim Anschließen auf die richtige Polarität: der Pluspol (+) der Box muss mit der Pluspolklemme (+) des Verstärkers und der Minuspol (-) der Box mit der Minuspolklemme (-) des Verstärkers verbunden werden. Eine falsche Polarität führt zu einer unnatürlichen und bassarmen Wiedergabe.

Wählen Sie mit den Boxenparametern des AV-Receiver für alle verwendeten NS-P40 Boxen das kleine Modell (bzw. „S“).

Wenn Sie den Subwoofer an einen DSP-Verstärker oder AV-Receiver von Yamaha anschließen möchten, müssen Sie seine SUBWOOFER-Buchse verwenden.

Anschließen der Netzkabel

Wenn alle Boxen und der Subwoofer angeschlossen sind, dürfen Sie den Verstärker und die übrigen AV-Geräte mit einer Steckdose verbinden.

Anmerkung

- Schalten Sie beim Einschalten Ihrer Audioanlage den Subwoofer stets zuletzt ein.

Verwendung des Subwoofers

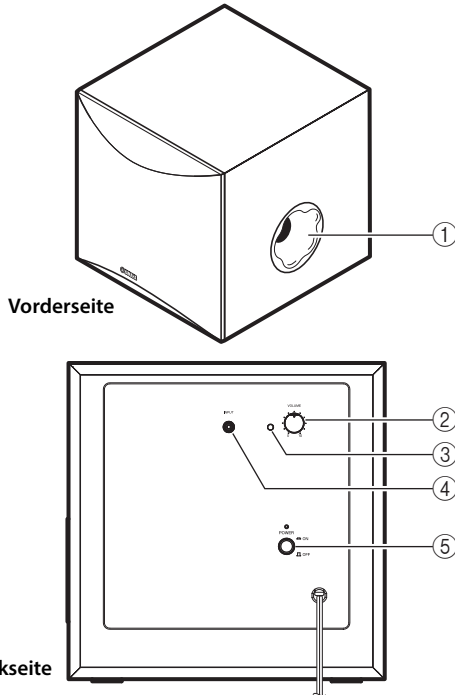

① Twisted Flare Port

Gibt den Tiefbasssound aus.

② Lautstärkereglers VOLUME

Zur Einstellung des Lautstärkepegels. Durch Drehen des Reglers im Uhrzeigersinn wird die Lautstärke erhöht und durch Drehen entgegen dem Uhrzeigersinn vermindert.

③ Netzanzeige

Leuchtet grün, wenn der Netzschalter POWER aktiviert ist (Stellung ON); erlischt, wenn der Netzschalter POWER deaktiviert wird (Stellung OFF).

④ Eingangsbuchse INPUT (VOM VERSTÄRKER)

Dient zur Verbindung des Subwoofers mit der Subwoofer-Ausgangsbuchse am Verstärker. (Näheres hierzu findet sich unter „Anschließen der Boxen“.)

⑤ Netzschalter POWER

Durch Drücken des Schalters in Stellung ON wird die Stromversorgung des Subwoofers eingeschaltet. Bei erneutem Drücken des Schalters in Stellung OFF wird die Stromversorgung des Subwoofers ausgeschaltet.

Einstellung des subwoofers vor gebrauch

Vor seinem Einsatz ist der Subwoofer gemäß dem nachstehend beschriebenen Verfahren auf optimale Lautstärkebalance mit den Frontlautsprechern einzustellen.

1 Stellen Sie Lautstärkereglers VOLUME auf Mindestwert (0).

2 Schalten Sie die Stromversorgung aller anderen Komponenten ein.

3 Sorgen Sie dafür, dass der Netzschalter POWER in Stellung ON ist.

* Daraufhin leuchtet die Netzanzeige grün.

4 Spielen Sie eine Signalquelle mit tiefen Frequenzen ab und stellen Sie mit dem Regler am Verstärker die Lautstärke auf den gewünschten Wert ein.

5 Erhöhen Sie die Lautstärke allmählich zur Einstellung der Lautstärkebalance zwischen Subwoofer und Frontlautsprechern. Um in den Genuss eines natürlichen Bassklangs zu kommen, ist die Subwoofer-Lautstärke auf einem Pegel zu halten, auf dem sie sich kaum von dem der anderen Lautsprecher unterscheidet.

Anmerkung

- Bei einem Mehrkanal-Heimkinosystem empfiehlt sich die Einstellung des Lautstärkereglers VOLUME ungefähr auf die mittlere Position.

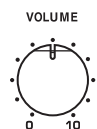

ADVANCED YAMAHA ACTIVE SERVO TECHNOLOGY II

Im Interesse einer leistungsstarken hochwertigen Basswiedergabe brachte Yamaha 1988 Lautsprecher Systeme mit YST-Technologie („Yamaha Active Servo Technology“) auf den Markt. Diese Technologie ermöglicht dank direkter Verbindung zwischen Verstärker und Lautsprecher eine saubere Signalübertragung und präzise Lautsprecheransteuerung.

Da bei dieser Technologie Lautsprecher eingesetzt werden, deren Ansteuerung über den Negative-Impedanz-Treiber des Verstärkers und der zwischen Lautsprechergehäusevolumen und Ausgangsöffnung entstehenden Resonanz erfolgt, entsteht mehr Resonanzenergie („Luftwoofer“-Konzept) als beim herkömmlichen Bassreflex-Verfahren. So wird eine Basswiedergabe mit erheblich kleineren Gehäusen als bisher möglich.

Yamahas neu entwickelte „Advanced YST II“ verfeinert die „Yamaha Active Servo Technology“ in vielfacher Weise, so dass eine bessere Kontrolle der Kräfte möglich ist, die Verstärker und Lautsprecher ansteuern. Aus der Sicht des Verstärkers ändert sich die Lautsprecherimpedanz entsprechend der Klangfrequenz. Das von Yamaha entwickelte neue Schaltungsdesign kombiniert Negative-Impedanz- und Konstantstrom-Treiber, was zu einer stabileren Leistung und transparenteren Basswiedergabe ohne jede Trübung führt.

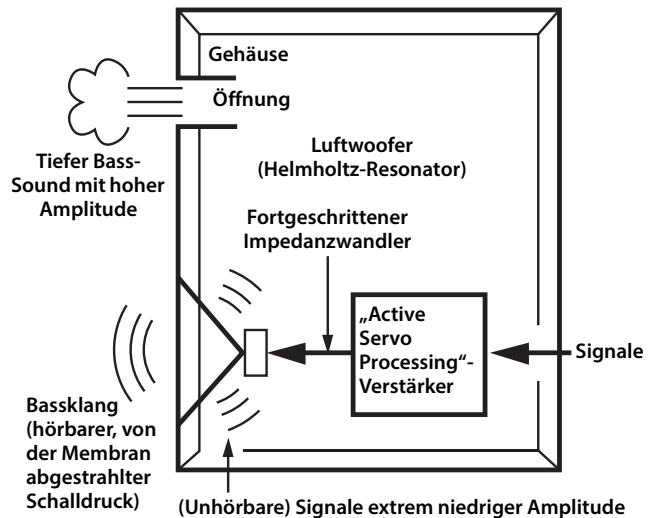

TWISTED FLARE PORT

Heutige Bassreflex-Lautsprecher setzen zur Verbesserung der Basswiedergabe einen Helmholtz-Resonator ein. Bei der Basswiedergabe im Frequenzbereich des Helmholtz-Resonators strömt allerdings Luft heftig durch den Port zwischen dem Inneren und Äußeren des Lautsprechers, und die am Portende entstehenden Turbulenzen können gelegentlich geräuschvoll sein.

Port und Gehäuse resonieren mit einer Frequenz, die von deren Abmessung und Form abhängt. Die Turbulenzen am Portende enthalten eine breite Palette von Frequenzanteilen, die nicht im Eingangssignal enthalten sind. Das Geräusch entsteht dadurch, dass diese breite Palette von Frequenzanteilen Komponenten der Resonanzfrequenzen des Ports und Gehäuses enthält, die eine starke Resonanz erzeugen.

Der von Yamaha entwickelte Twisted Flare Port weist eine neuartige Verbreiterung (Flare) an dessen Ende sowie eine Windung (Twist) zur Unterdrückung der Luftstromturbulenz an beiden Portenden und somit des Geräuschs auf.

Dadurch wird das bisher für Bassreflex-Lautsprecher charakteristische „trüben Sound“ und „Störschall“ deutlich verringert, was für eine deutliche Basswiedergabe sorgt.

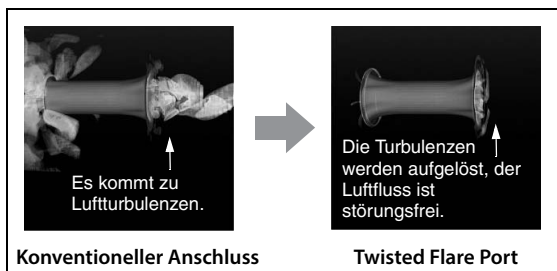

Luftturbulenzen an beiden Enden des Anschlusses führen zu Rauschen

Fehlersuche

Wenn sich das Produkt nicht erwartungsgemäß verhält, finden Sie hier eventuell einschlägige Lösungsansätze. Wenn die bei Ihnen auftretende Störung nicht erwähnt wird bzw. wenn Sie sie anhand der erwähnten Hinweise nicht lösen können, müssen Sie sofort den Netzanschluss lösen und sich an Ihren Yamaha-Händler oder eine anerkannte Kundendienststelle wenden.

■ Front- und Surround-Boxen (NS-B40) und Mittenbox (NS-C40)

Störung	Mögliche Ursache	Abhilfe
Sie hören nichts.	Die Lautsprecherkabel sind nicht richtig angeschlossen.	Überprüfen Sie, ob alle Lautsprecherkabel ordnungsgemäß angeschlossen sind.
Die Lautstärke ist viel zu niedrig.	Die Lautsprecherkabel sind nicht richtig angeschlossen.	Überprüfen Sie, ob alle Lautsprecherkabel ordnungsgemäß angeschlossen sind: L (links) zu L, R (rechts) zu R, „+“ zu „+“ und „-“ zu „-“.

■ Subwoofer (NS-SW050)

Störung	Mögliche Ursache	Abhilfe
Der POWER-Schalter befindet sich in der ON-Position, aber der Subwoofer funktioniert nicht.	Das Netzkabel ist nicht ordnungsgemäß angeschlossen.	Stellen Sie den POWER-Schalter auf OFF und überprüfen Sie, ob sich der Netzstecker vollständig in der Steckdose befindet.
Sie hören nichts.	Der VOLUME-Regler befindet sich auf 0.	Erhöhen Sie die VOLUME-Einstellung.
	Das Subwoofer-Kabel ist nicht ordnungsgemäß angeschlossen.	Überprüfen Sie die Verbindung des Subwoofer-Kabels.
Lautstärke zu niedrig.	Die Signalquelle enthält wenig Bass.	Wählen Sie eine andere Quelle, um zu überprüfen, ob der Bassbereich jetzt lauter ist.
	Die Bassfrequenzen werden von stehenden Wellen ausgelöscht.	Stellen Sie den Subwoofer (wo)anders auf oder durchbrechen Sie die Symmetrie der parallel laufenden Wände mit einem Bücherbord oder anderen größeren Gegenstand.
Der Ton ist unterbrochen.	Die Lautstärke ist zu hoch.	Verringern Sie die Lautstärke, um den Ausgabepiegel zu senken.

Technische Daten

■ Front- und Surround-Boxen (NS-B40) und Mittenbox (NS-C40)

Typ	NS-B40 Fullrange-Bassreflexsystem ohne magnetische Schirmung
	NS-C40 Fullrange akustikgerechte Aufhängung ohne magnetische Schirmung
Lautsprecher	7 cm Konustyp
Nenneingangsleistung	30 W
Max. Eingangsleistung	100 W
Impedanz	6 Ω
Frequenzgang	
NS-B40	50 Hz–25 kHz (–10 dB) –45 kHz (–30 dB)
NS-C40	70 Hz–25 kHz (–10 dB) –45 kHz (–30 dB)
Empfindlichkeit	
NS-B40	83 dB/2,83 V, 1 m
NS-C40	84 dB/2,83 V, 1 m
Abmessungen (B x H x T)	
NS-B40	112 x 176 x 116 mm
NS-C40	276 x 111 x 118 mm
Gewicht	
NS-B40	0,59 kg
NS-C40	0,73 kg

■ Subwoofer (NS-SW050)

Typ	Advanced Yamaha Active Servo Technology II
Treiber	20 cm-Konus-Tieftöner ohne magnetische Schirmung
Verstärkerleistung (100 Hz, 5 Ω, 10% THD)	50 W
Dynamikleistung	100 W, 5 Ω
Frequenzgang	28 Hz–200 Hz
Stromversorgung	AC 230 V, 50 Hz
Leistungsaufnahme	40 W
Abmessungen (B x H x T)	291 x 292 x 341 mm
Gewicht	8,5 kg

* Der Inhalt dieser Bedienungsanleitung gilt für die neuesten Technischen Daten zum Zeitpunkt der Veröffentlichung. Um die neueste Version der Anleitung zu erhalten, rufen Sie die Website von Yamaha auf und laden Sie dann die Datei mit der Bedienungsanleitung herunter.

FÖRSIKTIGHETSÅTGÄRDER

LÄS NOGGRANT INNAN ANVÄNDNING.

FÖLJ DESSA INSTRUKTIONER.

Försikthetsåtgärderna nedan är till för att minska risken för skador på användaren och andra samt förhindra egendomsskador och hjälpa användaren att använda den här enheten korrekt och säkert. Följ dessa instruktioner.

När du har läst den här bruksanvisningen ska du spara den på ett säkert ställe där du kan hitta den när som helst.

- Be sure to request inspections or repairs from the dealer where you purchased the unit or from qualified Yamaha service personnel.
- Yamaha kan inte hållas ansvarigt för person- eller produktskador som orsakas av felaktig användning eller modifiering av enheten.
- Den här produkten är avsedd för vanliga hem. Den ska inte användas i tillämpningar som kräver hög tillförlitlighet, till exempel för hantering av liv eller värdefulla tillgångar eller inom sjukvården.



VARNING

Det här avsnittet behandlar "risk för allvarliga personskador eller dödsfall".

Strömförsörjning/nätkabel

- Gör ingenting som kan skada nätkabeln.
 - Placera den inte nära ett värmeelement
 - Böj den inte kraftigt och ändra den inte.
 - Rispa den inte.
 - Placera den inte under något tungt föremål.Om nätkabeln används med synlig ledningstråd kan det orsaka elektriska stötar eller brand.
- Vidrör inte nätkontakten eller nätkabeln om det finns risk för blixtnedslag. Annars kan det orsaka elektriska stötar.
- Använd den här enheten med den nätspänning som anges på den. Om du ansluter till ett olämpligt vägguttag kan det orsaka brand, elektriska stötar eller funktionsfel.
- Kontrollera nätkontakten regelbundet och avlägsna smuts och damm som eventuellt har samlats på den. Annars kan det orsaka brand eller elektriska stötar.
- Se till att nätuttaget är lättåtkomligt när du installerar enheten. Om det uppstår problem eller tekniska fel bör du omedelbart stänga av strömbrytaren och dra ut kontakten ur vägguttaget. Även om strömbrytaren är avstängd måste nätkabeln också dras ut från vägguttaget för att enheten ska vara helt bortkopplad från strömkällan.
- Om du hör åska eller misstänker att det ska komma blixtrar ska du snabbt stänga av strömbrytaren och dra ut nätkontakten ur vägguttaget. Annars kan det orsaka brand eller funktionsfel.
- Om du inte ska använda enheten på ett tag ska du dra ut nätkontakten ur vägguttaget. Annars kan det orsaka brand eller funktionsfel.

Montera inte isär

- Försök inte ta isär eller modifiera den här enheten. Annars kan det orsaka brand, elektriska stötar, personskador eller funktionsfel. Om du upptäcker något onormalt ska du kontakta den återförsäljare du köpte enheten av eller kvalificerad Yamaha-servicepersonal för en undersökning eller reparation.

Varning för fukt och väta

- Utsätt inte enheten för regn och använd den inte i närheten av vatten eller i fuktig eller våt miljö. Ställ inte behållare (t.ex. vaser, flaskor eller glas) med vätska på den, eftersom vätska då kan spillas i öppningar eller på platser där vatten kan droppa. Om vätska, såsom vatten, kommer in i enheten kan det orsaka brand, elektriska stötar eller funktionsfel. Om vatten eller andra vätskor skulle läcka in i enheten måste du omedelbart stänga av strömmen och dra ut nätadapterkabeln från vägguttaget. Be sedan den återförsäljare du köpte enheten av eller kvalificerad Yamaha-servicepersonal att undersöka enheten.
- Sätt aldrig in eller ta ut nätkontakten med våta händer. Hantera inte enheten med våta händer. Annars kan det orsaka elektriska stötar eller funktionsfel.

Varning för eld

- Placera inga brinnande föremål eller öppna lågor nära enheten, eftersom de kan orsaka eldsvåda.

Installation

- Bekräfta att den färdiga installationen är riskfri och säker. Utför även regelbundna säkerhetsinspektioner. Underlåtenhet att observera detta kan leda till att enheten faller och resulterar i skador.
- Fäst alltid högtalarkabeln på en vägg eller liknande. Om fötter eller händer fastnar i kabeln kan högtalarna falla eller välta, vilket kan resultera i fel eller personskador.

Underhåll och skötsel

- Använd inte aerosoler eller kemikalier av spraytyp som innehåller brännbara gaser vid rengöring eller smörjning. Den brännbara gasen stannar kvar inuti enheten, vilket kan leda till explosion eller brand.

Om du upptäcker något onormalt

- Om något av följande inträffar ska du omedelbart stänga av strömbrytaren och dra ur nätkontakten. Om något av följande inträffar ska du omedelbart stänga av förstärkare och mottagare.
 - Nätkabeln/kontakten är skadad.
 - Enheten avger en ovanlig lukt eller rök.
 - Främmande material kommer in i enheten.
 - Ljudet försvinner plötsligt under användning.
 - Enheten har en spricka eller skada.Fortsatt användning kan orsaka elektriska stötar, brand eller funktionsfel. Be sedan den återförsäljare du köpte enheten av eller kvalificerad Yamaha-servicepersonal att omedelbart undersöka eller reparera enheten.
- Var försiktig så att du inte tappar eller slår kraftigt på den här enheten. Om du misstänker att enheten kan ha skadats på grund av att den tappats eller fått ett slag ska du omedelbart stänga av strömbrytaren och dra ut nätkontakten ur uttaget. Annars kan det orsaka elektriska stötar, brand eller funktionsfel. Be sedan den återförsäljare du köpte enheten av eller kvalificerad Yamaha-servicepersonal att omedelbart undersöka enheten.



FÖRSIKTIGT

Det här avsnittet behandlar ”risk för personskador”.

Strömförsörjning/nätkabel

- Använd inte ett vägguttag där nätkontakten sitter löst när den satts in. Annars kan det orsaka brand eller elektriska stötar eller brännskador.
- Håll alltid i själva kontakten, inte i kabeln, när du drar ut nätkontakten från enheten eller ett vägguttag. Om du drar i kabeln kan den skadas och orsaka elstötar eller brand.
- Sätt i nätkontakten ordentligt hela vägen in i vägguttaget. Om enheten används utan att kontakten är helt instoppad kan damm samlas på kontakten och orsaka brand eller brännskador.

Installation

- Placera inte enheten på en instabil plats där den kan falla eller välta och orsaka personskador.
- Tänk på följande när du installerar enheten:
 - Täck den inte med tyg eller annat material.
 - Placera den inte på en matta.
 - Se till att ovsidan pekar uppåt. Placera inte enheten på någon av dess sidor eller upp och ned.
 - Använd inte enheten i trånga och dåligt ventilerade utrymmen.Annars kan värme inneslutas inuti enheten och orsaka brand eller funktionsfel. Se till att det finns tillräckligt med utrymme runt enheten: minst 20 cm ovanför, 20 cm på sidorna och 20 cm bakom.
- Se till att ovsidan pekar uppåt. Annars kan det orsaka funktionsfel eller att enheten faller och orsakar personskador.
- Installera inte enheten på platser där den kan komma i kontakt med frätande gaser eller salt luft eller platser som har hög rök eller ånga. Det kan leda till att enheten slutar fungera.
- Undvik att befinna dig nära enheten i samband med en naturkatastrof, t.ex. en jordbävning. Förflytta dig snabbt från enheten till en säker plats eftersom enheten kan välta eller falla och orsaka personskador.
- Innan du flyttar enheten ska du se till att stänga av strömbrytaren och koppla bort alla anslutningskablar. Annars kan det orsaka skada på kablarna eller göra så att du eller någon annan snubblar och faller.

Hörselnedsättning

- Använd inte enheten med hög eller obehaglig volymnivå under en längre tid, eftersom detta kan medföra permanent hörselnedsättning. Kontakta läkare om du upplever hörsselförsämring eller om det ringer i öronen.
- Stäng av strömmen till alla komponenter innan du ansluter enheten till annan utrustning. Innan strömmen slås på eller av för alla enheter ska alla volymnivåer ställas på minimum. Annars riskerar du hörselnedsättning, elektriska stötar eller skador på utrustningen.

Underhåll

- Dra ut nätkabeln ur uttaget innan du rengör enheten. Annars kan det orsaka elektriska stötar.

Hantering

- För inte in handen eller fingrarna i subwoofers basreflexport. Annars kan det orsaka personskador.
- För inte in främmande material som metall eller papper i i subwoofers basreflexport. Annars kan det orsaka brand, elektriska stötar eller funktionsfel. Om främmande material kommer in i enheten ska du omedelbart stänga av strömbrytaren och dra ut kontakten ur vägguttaget. och be den återförsäljare du köpte enheten av eller kvalificerad Yamaha-servicepersonal att undersöka enheten.

- Du får inte göra följande:
 - stå eller sitta på utrustningen.
 - placera tunga föremål ovanpå utrustningen.
 - placera utrustningen i en stapel.
 - använda onödigt stor kraft på knappar, brytare, in- och utkontakter, osv.
 - luta dig mot utrustningen.
- Undvik att dra i anslutna kablar för att förhindra personskador eller skador på enheten eftersom den kan falla.
- Använd inte enheten om ljudet är förvrängt. Om enheten används länge under sådana omständigheter kan det leda till överhettning och brand.
- När du väljer de förstärkare och mottagare som ska användas med den här enheten ska du kontrollera att förstärkarens utgångsnivå ligger inom den här enhetens tillåtna innivå (se sidan 7.). Om uteffekten är högre än effektkapaciteten kan det leda till tekniskt fel eller eldsvåda.

Meddelande

Anger de punkter som du måste följa för att förhindra fel på produkten, skada eller fel och förlust av data.

Strömförsörjning/nätkabel

- Om du inte ska använda enheten på ett tag, ska du dra ut nätkontakten ur vägguttaget.

Installation

- Använd inte den här enheten i närheten av annan elektronisk utrustning, till exempel en TV-apparat, radio eller mobiltelefon. Underlåtenhet att följa detta kan leda till att enheten, TV-apparaten eller radion producerar brus.
- Använd inte enheten på en plats som är exponerad för direkt solljus, som blir extremt varm, som t.ex. nära ett värmeelement eller extrem kyla eller som är utsatt för mycket damm eller vibrationer. Underlåtenhet att följa detta kan leda till att enhetens panel kan deformeras, att de interna komponenterna inte fungerar, eller driften blir instabil.

Anslutningar

- Om du ansluter externa enheter, var noga med att noggrant läsa manualen för varje receiver och anslut dem i enlighet med instruktionerna. Underlåtenhet att korrekt hantera en receiver i enlighet med instruktionerna kan orsaka funktionsstörningar.

Hantering

- Placera inte vinyl, plast eller gummi på den här enheten. Underlåtenhet att följa detta kan orsaka missfärgningar eller deformationer på panelen på denna enhet.
- Om den omgivande temperaturen ändras snabbt (såsom under transport av enheten eller under snabb uppvärmning eller kylning) och det finns en chans att kondens börjat bildats på enheten, ska du låta den stå i flera timmar utan att slå på strömmen och till dess att den är helt torr före användning. Användning av enheten när det finns kondensation kan leda till funktionsstörningar.

Underhåll

- Om temperaturen eller luftfuktigheten förändras kraftigt kan vattendroppar (kondens) bildas på enhetens yta. Om vattendroppar bildas ska du omedelbart torka bort dem med en mjuk duk. Om vattendroppar lämnas på enhetens yta kan de absorberas in i trädellarna och orsaka deformation.
- Vid rengöring av enheten, använd en torr, mjuk trasa. Användning av kemikalier som bensin eller förtunningsmedel, rengöringsmedel eller kemiska skurdurkar kan orsaka missfärgning eller deformation.

Högtalare

- När du parallellkopplar högtalare ska du se till att kontrollera förstärkarens angivna impedans. (Se sidan 7.) Underlåtenhet att följa detta kan orsaka funktionsstörningar på förstärkaren.
- Vidrör inte högtalarenheterna. Underlåtenhet att följa detta kan leda till att högtalaren skadas.

Information

Om funktioner och data som ingår i enheten

- Högtalarna skiljer inte mellan vänster och höger.
- Det kan blåsa luft ur basreflexporten. Detta är helt i sin ordning. Det händer särskilt ofta när musik med kraftig bas spelas

Om innehållet i denna manual

- Illustrationer och skärmar i den här manualen syftar endast på instruktioner för denna produkt.

VARNING!

FÖR ATT MINSKA RISKEN FÖR BRAND ELLER ELEKTRISKA STÖTAR, SKA DU INTE UTSÄTTA ENHETEN FÖR REGN ELLER FUKT.

Spänningsväljare (VOLTAGE SELECTOR) (Gäller modeller till Kina, övriga Asien och allmän exportmodell)

Spänningsväljaren på enhetens bakpanel måste ställas in på den spänning som används i området INNAN enheten ansluts till elnätet. Du kan välja mellan 110-120/220-240 V växelström, 50/60 Hz.

Den här enheten är inte bortkopplad från nätströmmen så länge den är inkopplad i vägguttaget, även om själva enheten är avstängd. Enheten är konstruerad för att förbruka en mycket liten mängd ström i detta tillstånd.

Användarinformation, beträffande insamling och dumpning av gammal utrustning



Denna symbol på produkter, förpackningar och dokument innebär att använda elektriska och elektroniska produkter inte får blandas med vanligt hushållsavfall.

För rätt handhavande, återställande och återvinning av gamla produkter, vänligen medtag dessa till lämpliga insamlingsplatser, i enlighet med din nationella lagstiftning.

Om du gör dig av med produkterna på rätt sätt hjälper du till att spara värdefulla naturresurser och förhindrar eventuella skadliga effekter på människors hälsa och miljö, som annars kan uppkomma vid felaktig hantering av avfall.

Mer information om uppsamling och återvinning av uttjänta produkter får du hos lokala myndigheter, avfallshanteringstjänsten där du bor eller där du inhandlade varorna.

För företagare inom EU:

Om du vill göra dig av med elektrisk och elektronisk utrustning, vänligen kontakta din försäljare eller leverantör för mer information.

Information om sophantering i andra länder utanför EU:

Denna symbol gäller endast inom EU. Om du vill slänga dessa föremål, vänligen kontakta dina lokala myndigheter eller försäljare och fråga efter det korrekta sättet att slänga dem.

Innehåll

Förpackningens innehåll.....	1	Använda subwoofern	5
Installation av högtalarna	1	Justering av subwooferhögtalaren innan bruk	5
Installation av front-, center-, och surroundhögtalare.....	2	ADVANCED YAMAHA ACTIVE SERVO TECHNOLOGY II	6
Installera subwoofern	2	TWISTED FLARE PORT	6
Väggmontering av högtalarna	2	Felsökning	7
Anslutning av högtalarna	3	Tekniska data	7
Anslutningsdiagram	3		
Anslutning av nätkablarna.....	4		

Förpackningens innehåll

Kontrollera att förpackningen innehåller följande delar.

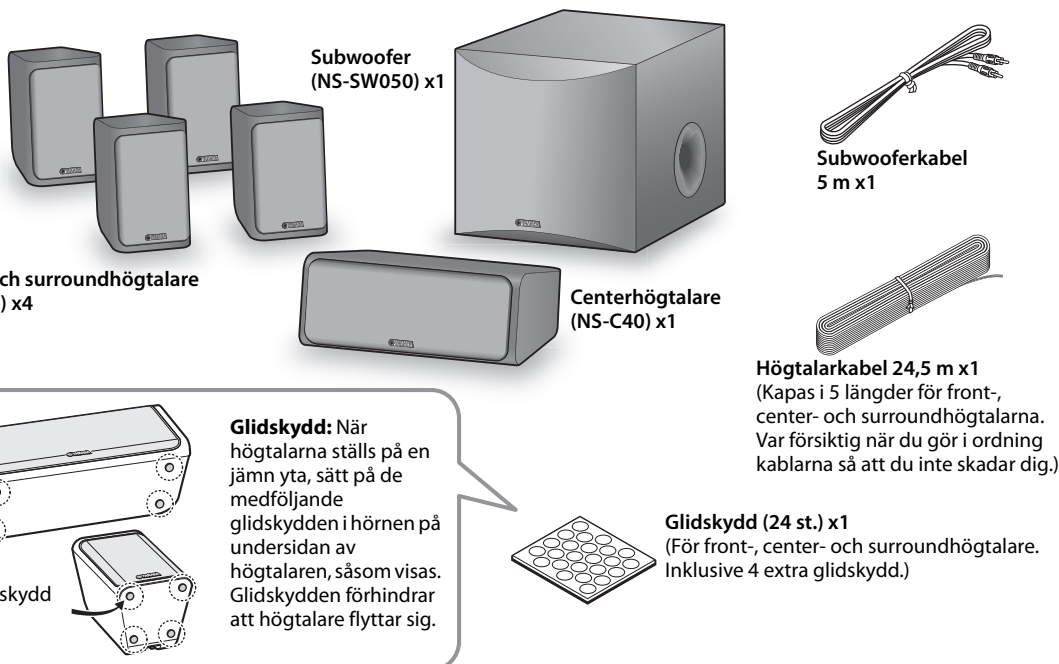

Installation av högtalarna

Innan högtalarna ansluts, placera varje högtalare på dess respektive plats. Högtalarplaceringen är mycket viktig eftersom det påverkar systemets ljudkvalitet totalt sett. Placera högtalarna på platser som ger bästa ljudkvalitet vid lyssningspositionen. Se illustrationen. Placeringen av subwoofern är inte lika avgörande som placeringen av de andra högtalarna eftersom djupbasljud inte är riktade åt något speciellt håll. Vi hänvisar till "Installera subwoofern" på sidan 2 för mer information.

Anmärkning

- Om högtalarna placeras för nära en TV med katodrörstub, kan det försämra bildens färgåtergivning och orsaka brusande ljudstörningar. Flytta i så fall undan högtalarna minst 20 cm från

TV-apparaten. Detta är inte något problem med LCD- och plasma-TV-apparater.

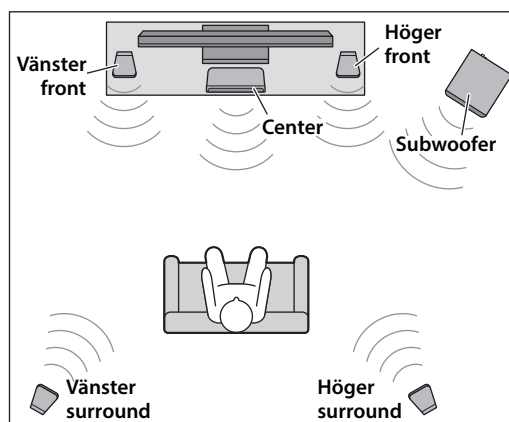

Installation av front-, center-, och surroundhögtalare

Fronthögtalare: Placera de två fronthögtalarna på vänster och höger sida av TV-apparaten, riktade rakt framåt.

Surroundhögtalare: Placera de vänstra och högra surroundhögtalarna bakom lyssningspositionen, riktade något inåt.

Front- och surroundhögtalarna kan placeras på en jämn yta, eller monteras på väggen. Se "Väggmontering av högtalarna" för mer information.

Centerhögtalare: Placera centerhögtalaren i mitten mellan fronthögtalarna, riktad rakt framåt.

Installera subwoofern

Placera subwoofern på utsidan av antingen den högra eller vänstra fronthögtalaren, såsom visas i **A** och **B**.

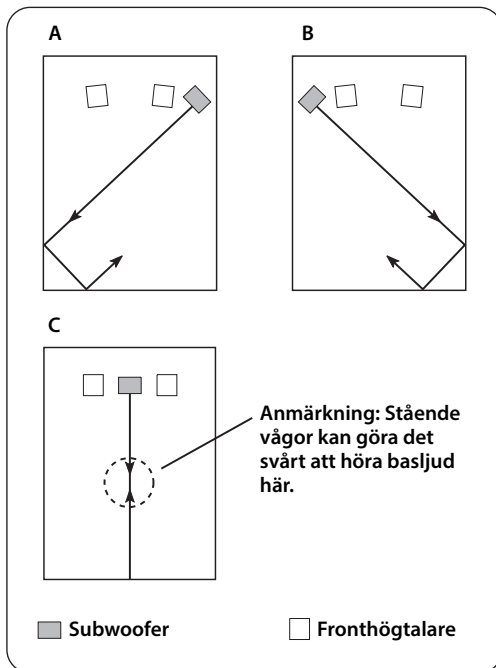

Placeringen som visas i **C** är också möjlig, men, om subwoofern är placerad direkt vänd mot en vägg och lyssningspositionen är i mitten av rummet, kan det hända att du inte får tillräckligt med basljud från subwoofern. Anledningen till detta är att "stående vågor" uppstår mellan två parallella väggar och tar ut basljuden. Placera i så fall subwoofern i en vinkel mot väggen. Det kan vara nödvändigt att stycka upp parallella väggytor genom att sätta upp bokhyllor eller liknande på väggarna.

Väggmontering av högtalarna

Du kan montera högtalarna på väggen enligt följande.

- 1** Dra i skruvar i en solid vägg eller ett väggstöd såsom visas nedan. Använd 3,5 till 4,0 mm diameter självgående skruvar.
- 2** Häng upp varje högtalare i dess nyckelhålsöppning på de utskjutande skruvarna.

Anmärkning

- Se till att skruvens axel sitter i den smala delen av nyckelhålsöppningen. Annars kan högtalaren falla ner.

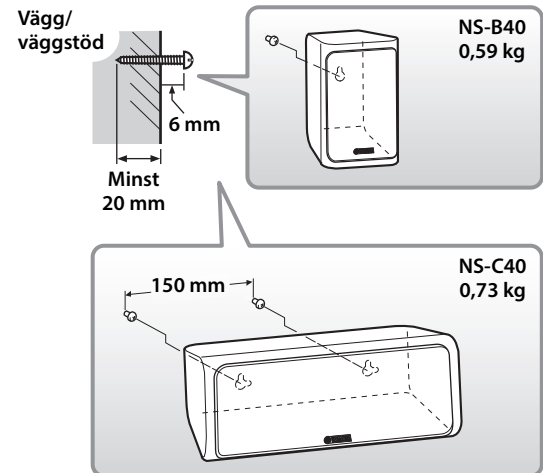

Varning

- Montera inte högtalarna på tunn plywood eller på en vägg med mjukt ytmaterial. Skruvarna kan lossna ur väggytan och högtalarna falla ner, med risken att högtalarna förstörs eller att någon person skadas.
- Sätt inte upp högtalarna på en vägg med spikar, tejper eller instabila metallfästen. Långvarigt bruk och vibrationer kan orsaka att högtalarna faller ned.
- För att undvika att någon snubblar över lösa högtalarkablar, fäst kablarna mot väggen.
- Montera högtalarna på en väggplats där risken är mycket liten att någon blir skadad i huvudet.

Anslutning av högtalarna

Försiktighet: Kontrollera att nätkablarna till subwoofern och andra AV-komponenter har dragits ut ur vägguttagen innan några anslutningar görs.

Anslutningsdiagram

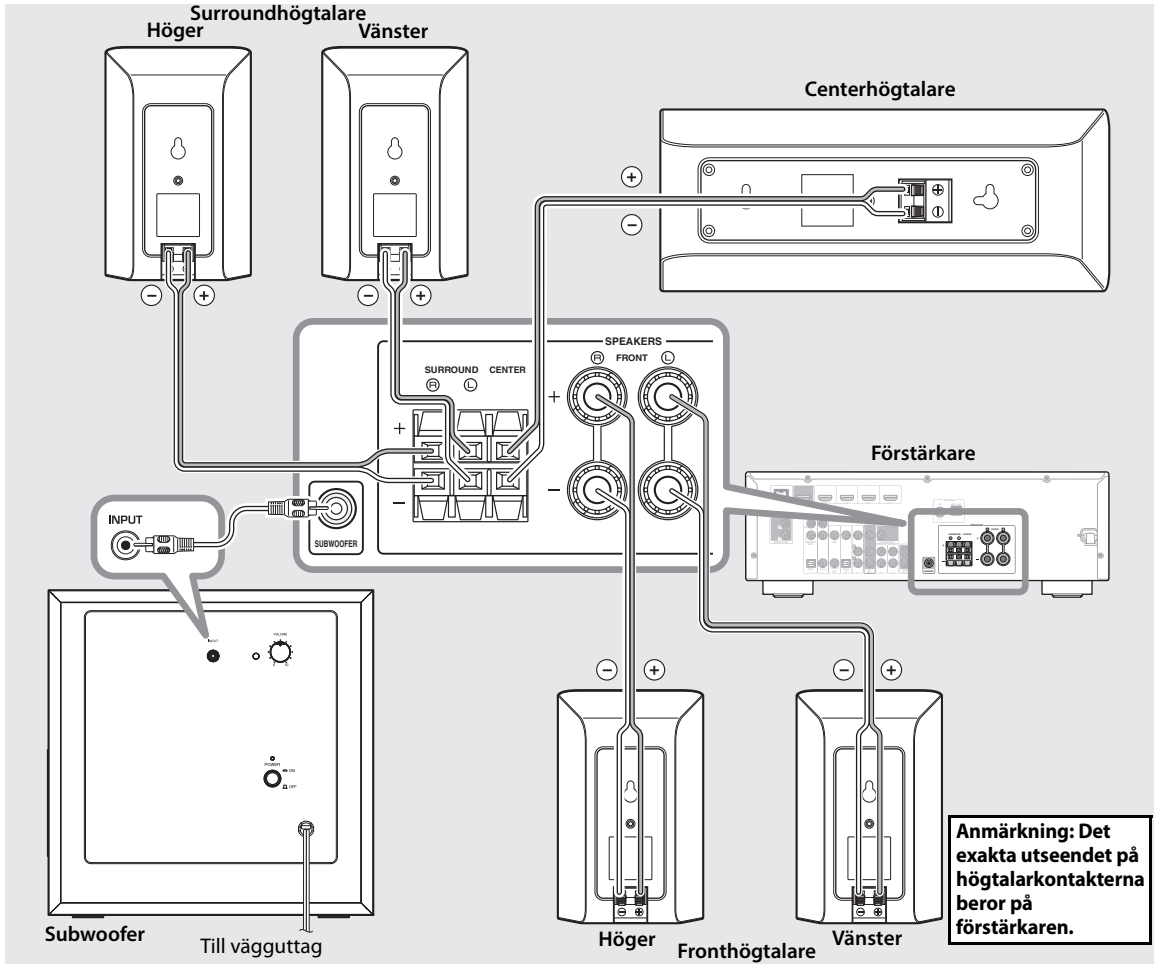

■ Förbereda högtalarkablarna

När du har bestämt var högtalarna ska stå, behöver du kapa den 24,5 meter långa högtalarkabeln så att du får fem kablar för anslutning av de två fronthögtalarna, centerhögtalaren och de två surroundhögtalarna.

- 1 Kapa den medföljande högtalarkabeln i lämpliga längder för front-, center- och surroundhögtalarna. Du behöver fem kablar.
- 2 Ta bort cirka 10 mm av isoleringen från änden på var och en av högtalarkablarna.

3 Tvinna ihop de blottlagda ledningarna ordentligt.

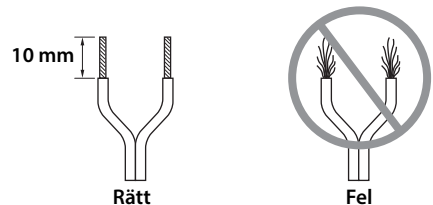

Anmärkning

- Gör högtalarkablarna så korta som möjligt. Överskottskabel ska inte buntas eller rullas ihop.
- Tvinna de blottlagda ledningarna ordentligt så att enskilda trådar inte spretar.
- Var försiktig så att du inte gör dig illa när du förbereder högtalarkablarna.

■ Handhavande av högtalarkontakterna

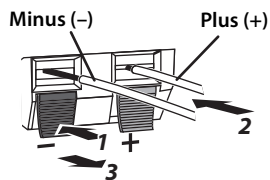

Anmärkning: Se till att kontakten griper den blottlagda ledningen, inte isoleringen.

- 1** Tryck in och håll kontakttabben intryckt.
- 2** För in den blottlagda ledningen.
- 3** Släpp upp tabben så att den sluter till om den blottlagda ledningen, inte isoleringen.
- 4** Prova att anslutningen sitter säkert genom att dra försiktigt i kabeln.

Anmärkning

- Kontrollera att de blottlagda ledningarna inte ligger emot varandra, eftersom det kan skada högtalaren eller förstärkaren.
- Om anslutningarna är felaktigt utförda, hörs inget ljud från högtalarna.

■ Anslutning av högtalarna

Anslut varje högtalare till lämplig högtalarkontakt på förstärkaren med kablarna som du förberett tidigare. Tag hjälp av "Anslutningsdiagram" på sidan 3.

Se till att ansluta högtalarna med korrekt polaritet – pluskontakter (+) till pluskontakter (+), och minuskontakter (-) till minuskontakter (-). Om de korsas, kommer ljudet att bli onaturligt och sakna bas. I AV-receiverns högtalarinställningar, ska alla NS-P40 högtalare anges som små (eller "S").

Om du ansluter subwoofern till en Yamaha DSP-förstärkare eller AV-receiver, anslut till SUBWOOFER-utgången.

Anslutning av nätkablarna

När samtliga högtalar- och subwooferslutningar är slutförda, koppla in subwoofern, förstärkaren och andra AV-komponenter i lämpliga vägguttag.

Anmärkning

- När du slår på strömmen i ditt ljudsystem, slå alltid på subwoofern sist.

Använda subwoofern

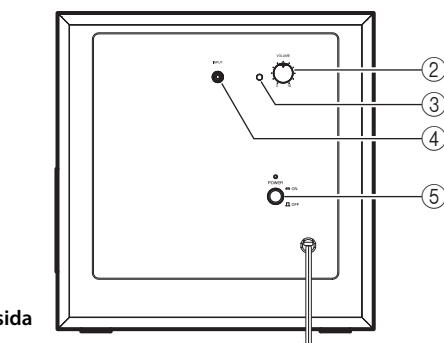
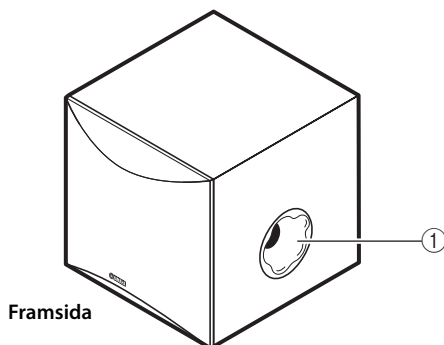

① Twisted Flare Port

Matar ut djupa basljud.

② VOLUME-kontroll

Denna kontroll reglerar ljudstyrkenivån. Vrid kontrollen medurs för att höja nivån och moturs för att sänka den.

③ Driftindikator

Lyser grön när strömbrytaren (POWER) är i läge ON; släcks när strömbrytaren (POWER) sätts i läge OFF.

④ INPUT (FROM AMPLIFIER)-anslutning

Dessa ingångar används för anslutning av subwooferhögtalaren till förstärkarens anslutning för subwoofer.

(Se avsnittet "Anslutning av högtalarna" för mer information.)

⑤ POWER-omkopplare

Sätt denna strömbrytare i ON-läget för att sätta på strömmen till subwoofern. Tryck på denna strömbrytare igen för att ställa den i OFF-läget för att stänga av strömmen till subwoofern.

Justering av subwooferhögtalaren innan bruk

Innan du börjar använda subwooferhögtalaren, ska du justera den så att du får optimal balans av ljudstyrka mellan subwooferhögtalaren och huvudhögtalarna. Följ anvisningarna nedan.

1 Ställ VOLUME-kontrollen på minimum (0).

2 Slå på strömmen till alla andra komponenter.

* Se till att strömbrytaren (POWER) är i ON-läge.

3 Driftindikatorn lyser då grönt.

4 Spela en källa med lågfrekvensinslag och ställ in förstärkarens ljudstyrkekombi på en önskad lyssningsnivå.

5 Hög ljudstyrkenivån gradvis för att justera ljudstyrkebalansen mellan subwooferhögtalaren och huvudhögtalarna. För att lyssna på naturligt basljud ska du hålla volymen för subwooferhögtalaren på en nivå där den nätt och jämnt kan urskiljas från andra högtalare.

Anmärkning

- Du rekommenderas att ställa in VOLUME-kontrollen i mittpositionen när du använder ett hemmabiosystem med flera kanaler.



ADVANCED YAMAHA ACTIVE SERVO TECHNOLOGY II

År 1988 lanserade Yamaha högtalarsystem med YST (Yamaha Active Servo Technology) som ger en kraftfull bas av hög kvalitet. Denna teknik använder en direkt anslutning mellan förstärkaren och högtalaren, vilket ger en exakt signalöverföring och precis högtalarkontroll.

Eftersom denna teknik använder högtalarelement som styrs med förstärkarens negativa impedans-drift och resonansen som skapas mellan volymen i högtalarlådan och högtalarporten, skapas det mer resonansenergi (det s.k. "luft-baselement") än med den vanliga basreflexmetoden. Detta gör det möjligt att återge basen ordentligt med mycket mindre högtalarlådor än vad som var möjligt tidigare.

Yamahas nyutvecklade Advanced YST II är en ännu mer raffinerad teknik än Yamaha Active Servo Technology, och ger ännu bättre kontroll över de krafter som driver förstärkaren och högtalaren. Sett från förstärkaren ändras högtalarens impedans beroende på ljudets frekvens. Yamaha har utvecklat en ny kretsdesign som kombinerar negativ impedans-drift och konstant ström-drift, vilket ger stabilare prestanda och klarare basåtergivning utan att ljudet blir grumligt.

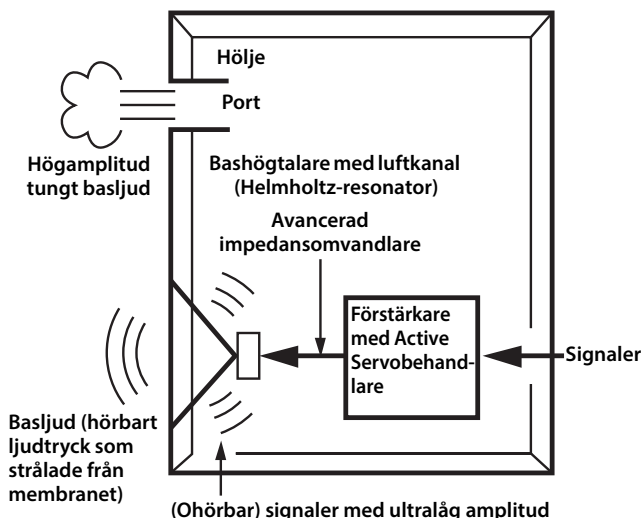

TWISTED FLARE PORT

Dagens basreflexhögtalare använder en Helmholtz-resonator för att förbättra basåtergivningen.

Denna metod medför dock ett kraftigt luftflöde in och ut genom porten mellan högtalarens interiör och exteriör när bas återges i Helmholtz-resonatorns frekvensområde, vilket kan leda till brus på grund av det turbulenta luftflödet vid portens ände.

Porten och höljet resonerar vid en frekvens som bestäms av deras dimensioner och form. Å andra sidan innehåller det turbulenta luftflödet vid portens ände ett brett spektrum av frekvenskomponenter som inte är en del av den ingående signalen. Detta brus uppstår på grund av att dessa frekvenskomponenter omfattar komponenter som matchar resonansfrekvenserna för porten och höljet, vilket leder till en stark resonans.

Yamaha har utvecklat Twisted Flare Port som förändrar det sätt som porten vidgar sig i änden och dessutom lägger till en "twist" som undertrycker turbulensen från luftflödet i varje ände av porten och förhindrar att brus uppstår.

Detta reducerar "grötigt ljud" och "vindsus" som tidigare varit ett kännetecken för basreflexhögtalare och ger en klar basåtergivning.

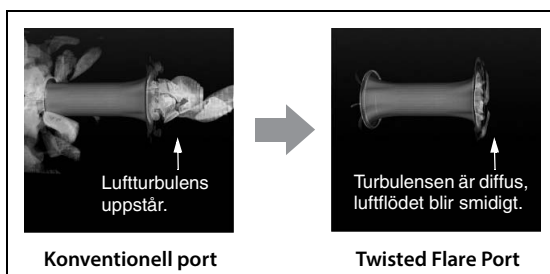

Luftturbulens vid båda ändarna av porten ger upphov till oljud

Felsökning

Om denna produkt inte fungerar såsom det är tänkt, sök efter möjlig orsak nedan. Om problemet som uppstått inte är medtaget, eller om du inte kan lösa det efter att ha läst igenom anvisningarna, koppla ur nätkabeln och rådfråga en auktoriserad Yamaha-handlare eller servicecenter.

■ Front-, surroundhögtalare (NS-B40) och centerhögtalare (NS-C40)

Problem	Möjlig orsak	Åtgärd
Inget ljud.	Högtalarkablarna är inte anslutna på rätt sätt.	Se till att alla högtalarkablar är anslutna på rätt sätt.
Ljudet är mycket lågt.	Högtalarkablarna är inte anslutna på rätt sätt.	Se till att alla högtalarkablar är anslutna på rätt sätt: L (vänster) till L, R (höger) till R, "+" till "+" och "-" till "-".

■ Subwoofer (NS-SW050)

Problem	Möjlig orsak	Åtgärd
POWER-knappen är ställd på ON men subwoofern fungerar inte.	Strömkabeln är inte ansluten på rätt sätt.	Ställ POWER-knappen på OFF, och kontrollera därefter att strömkabeln är ansluten på rätt sätt.
Inget ljud.	VOLUME-kontrollen står på 0.	Vrid upp VOLUME-kontrollen.
	Subwooferkabeln är inte ansluten på rätt sätt.	Kontrollera att subwooferkabeln är ansluten på rätt sätt.
Ljudnivån är alltför låg.	Källmaterialet innehåller inte så mycket bas.	Prova att spela ett källmaterial som innehåller mer bas.
	Basljuden motverkas av stående vågor.	Flytta på subwoofern, eller stycka upp parallella väggytor genom att sätta upp bokhyllor eller andra stora föremål längs väggen.
Ljudet avbröts.	Volymen är för hög.	Spela en källa med mer bas.

Tekniska data

■ Front-, surroundhögtalare (NS-B40) och centerhögtalare (NS-C40)

Typ	NS-B40..... Fullregisters basreflex icke magnetisk avskärmd typ
	NS-C40..... Fullregister, sluten låda icke magnetisk avskärmd typ
Drivelement.....	7 cm kontyp
Nominell ingångseffekt.....	30 W
Maximal ingångseffekt.....	100 W
Impedans	6 Ω
Frekvensåtergivning	NS-B40..... 50 Hz–25 kHz (–10 dB) –45 kHz (–30 dB)
	NS-C40..... 70 Hz–25 kHz (–10 dB) –45 kHz (–30 dB)
Känslighet	NS-B40..... 83 dB/2,83 V, 1 m
	NS-C40..... 84 dB/2,83 V, 1 m
Yttermått (B x H x D)	NS-B40..... 112 x 176 x 116 mm
	NS-C40..... 276 x 111 x 118 mm
Vikt	NS-B40..... 0,59 kg
	NS-C40..... 0,73 kg

■ Subwoofer (NS-SW050)

Typ	Advanced Yamaha Active Servo Technology II
Drivelement.....	20 cm baskon icke magnetisk avskärmd typ
Förstärkarens uteffekt (100 Hz, 5 Ω, 10% T.H.D)	50 W
Dynamisk effekt	100 W, 5 Ω
Frekvensåtergivning	28 Hz–200 Hz
Strömförsörjning	AC 230 V, 50 Hz
Strömförbrukning.....	40 W
Yttermått (B x H x D)	291 x 292 x 341 mm
Vikt.....	8,5 kg

* Innehållet i denna bruksanvisning gäller de senaste specifikationerna vid utgivningsdatumet. Om du vill ha den senaste bruksanvisningen går du till Yamahas webbplats och laddar ned bruksanvisningsfilen.

PRECAUZIONI

LEGGERE ATTENTAMENTE PRIMA DELL'USO.

ACCERTARSI DI SEGUIRE LE ISTRUZIONI RIPORTATE DI SEGUITO.

Le precauzioni elencate di seguito sono intese a prevenire i rischi di lesioni all'utente e a terzi, nonché a evitare danni alla proprietà, al fine di aiutare l'utente a utilizzare l'unità in modo appropriato e sicuro. Accertarsi di seguire le istruzioni.

Una volta letto il presente manuale, accertarsi di riporlo in un posto sicuro per eventuale riferimento futuro.

- Qualsiasi richiesta di ispezione o riparazione deve essere rivolta al concessionario presso il quale è stata acquistata l'unità o a un tecnico autorizzato Yamaha.
- Yamaha declina qualsiasi responsabilità per i danni derivanti da un utilizzo non corretto o dalle modifiche apportate all'unità, nonché per la perdita o la distruzione di dati.
- Questo prodotto è destinato all'uso in normali case. Non utilizzare per applicazioni che richiedono elevata affidabilità, come ad esempio la gestione di eventi dal vivo, strutture sanitarie o risorse di grande valore.



AVVERTENZA

Questo contenuto indica "rischio di lesioni gravi o di morte".

Alimentazione/cavo di alimentazione

- Non eseguire operazioni che potrebbero danneggiare il cavo di alimentazione.
 - Non posizionarlo in prossimità di una fonte di calore.
 - Non piegarlo eccessivamente o modificarlo.
 - Non sguainarlo o spellarlo.
 - Non posizionarlo sotto un oggetto pesante.L'utilizzo di un cavo di alimentazione con i fili del cavo esposti potrebbe causare scosse elettriche o un incendio.
- Non toccare la spina o il cavo di alimentazione se vi è il rischio di fulmini. La mancata osservanza di tale precauzione potrebbe causare scosse elettriche.
- Utilizzare l'unità con la tensione di alimentazione stampata. Il mancato collegamento di una presa CA appropriata potrebbe causare un incendio, scosse elettriche o malfunzionamenti.
- Controllare periodicamente la spina elettrica ed eventualmente rimuovere la sporcizia o la polvere accumulata. La mancata osservanza di tale precauzione potrebbe causare un incendio o scosse elettriche.
- Durante l'installazione dell'unità, assicurarsi che la presa CA utilizzata sia facilmente accessibile. In caso di problemi o malfunzionamenti, spegnere immediatamente il dispositivo e scollegare la spina dalla presa di corrente CA. Anche quando l'interruttore di alimentazione è spento, a condizione che il cavo di alimentazione non sia staccato dalla presa CA, l'unità non si disconnette dalla sorgente di alimentazione.
- In caso di temporali con presenza di tuoni o fulmini, spegnere immediatamente l'alimentazione e scollegare la spina di alimentazione dalla presa CA. La mancata osservanza di tali precauzioni potrebbe causare malfunzionamenti.
- Se si prevede di non utilizzare l'unità per un periodo di tempo prolungato, scollegare il cavo di alimentazione dalla presa CA. La mancata osservanza di tale precauzione potrebbe causare malfunzionamenti.

Non disassemblare

- Non disassemblare o modificare questa unità. La mancata osservanza di tale precauzione potrebbe causare scosse elettriche, lesioni o malfunzionamenti. Se si notano delle anomalie, accertarsi di richiedere un'ispezione o una riparazione al concessionario presso il quale è stata acquistata l'unità o a un tecnico autorizzato Yamaha.

Esposizione all'acqua

- Non esporre l'unità alla pioggia, non usarla vicino all'acqua o in ambienti umidi o bagnati, non poggiare su di essa contenitori (ad esempio, tazze, bicchieri o bottiglie) di liquidi che possano riversarsi in una delle aperture, né posizionarla in luoghi soggetti a infiltrazioni. Se un liquido quale l'acqua penetra nell'unità, potrebbe causare un incendio, scosse elettriche o malfunzionamenti. In caso di infiltrazione di liquido all'interno del dispositivo, come ad esempio acqua, spegnere immediatamente lo strumento e scollegare il cavo di alimentazione dalla presa CA. Richiedere quindi un'ispezione al concessionario presso il quale è stata acquistata l'unità o a un tecnico autorizzato Yamaha.
- Non inserire o rimuovere la spina elettrica con le mani bagnate. Non maneggiare l'unità con mani umide. La mancata osservanza di tali precauzioni potrebbe causare scosse elettriche o malfunzionamenti.

Esposizione al fuoco

- Non posizionare oggetti accesi o fiamme vive in prossimità dell'unità per evitare il rischio di incendio.

Installazione

- Assicurarsi che l'installazione finale sia sicura. Condurre inoltre ispezioni di sicurezza periodicamente. In caso contrario, si potrebbero verificare guasti ai dispositivi e infortuni alle persone.
- Fissare sempre il cavo degli altoparlanti a pareti o simili. Se i piedi o le mani restano impigliati al cavo, gli altoparlanti potrebbero cadere o capovolgersi causando malfunzionamenti o lesioni.

Manutenzione e cura

- Non utilizzare prodotti chimici spray contenenti gas combustibile per la pulizia o la lubrificazione. Il gas combustibile resterà all'interno dell'unità, causando il rischio di esplosioni o incendi.

Anomalie

- Se si verifica una delle anomalie indicate di seguito, spegnere immediatamente l'alimentazione e scollegare la spina di alimentazione. Se si verifica una delle anomalie indicate di seguito, spegnere immediatamente amplificatori e ricevitori.
 - Il cavo/la spina di alimentazione è danneggiato.
 - L'unità sprigiona del fumo o un odore insolito.
 - All'interno dell'unità è penetrato del materiale esterno.
 - Si verifica una scomparsa del suono durante l'utilizzo.
 - L'unità presenta crepe o danni.L'uso continuato dell'unità in presenza di tali condizioni potrebbe causare scosse elettriche, un incendio o malfunzionamenti. Richiedere immediatamente un'ispezione o una riparazione al concessionario presso il quale è stata acquistata l'unità o a un tecnico autorizzato Yamaha.
- Prestare attenzione a non lasciar cadere o a far subire un impatto violento all'unità. Qualora si sospetti che l'unità possa avere subito danni a seguito di una caduta o di un colpo, spegnere immediatamente l'alimentazione e scollegare la spina di alimentazione dalla presa CA. La mancata osservanza di tale precauzione potrebbe causare scosse elettriche, incendio o malfunzionamenti. Richiedere immediatamente un'ispezione al concessionario presso il quale è stata acquistata l'unità o a un tecnico autorizzato Yamaha.



ATTENZIONE

Questo contenuto indica “rischio di lesioni”.

Alimentazione/Cavo di alimentazione

- Non utilizzare prese CA in cui la spina di alimentazione non si blocca saldamente in posizione. La mancata osservanza di tale precauzione potrebbe causare scosse elettriche o bruciature.
- Quando si estrae la spina elettrica dall'unità o da una presa CA, mantenere sempre direttamente la spina e non fare forza sul cavo. Tirando il cavo lo si potrebbe danneggiare e causare scosse elettriche o un incendio.
- Inserire saldamente la spina di alimentazione nella presa CA. Se si utilizza l'unità senza aver fissato saldamente la spina alla presa, della polvere potrebbe depositarsi sulla presa stessa causando un incendio o bruciature.

Installazione

- Non collocare l'unità in posizione instabile, per evitare che cada accidentalmente e che possa causare lesioni.
- Quando si installa l'unità:
 - Non coprire l'unità con un panno.
 - Non installare l'unità su un tappeto o sulla moquette.
 - Accertarsi che la superficie superiore sia rivolta verso l'alto; non installare il dispositivo posizionandolo sui lati, né capovolgendolo.
 - Non utilizzare l'unità in locali angusti e scarsamente ventilati.

La mancata osservanza di tali precauzioni potrebbe far sì che il calore resti imprigionato all'interno dell'unità, causando un incendio o malfunzionamenti. Accertarsi che vi sia spazio sufficiente attorno all'unità: almeno 20 cm nella parte superiore, 20 cm sui lati e 20 cm nella parte posteriore.

- Assicurarsi che la parte superiore sia rivolta verso l'alto. La mancata osservanza di tali precauzioni potrebbe causare malfunzionamenti o la caduta dell'unità, con conseguenti possibili lesioni.
- Non installare l'unità in punti in cui potrebbe venire a contatto con gas corrosivi o salsedine o in luoghi con elevati livelli di fumo o vapore. La mancata osservanza di tale precauzione potrebbe causare un malfunzionamento.
- Evitare di trovarsi nelle vicinanze del dispositivo in caso di calamità, ad esempio terremoti. Poiché l'unità potrebbe rovesciarsi o cadere e provocare lesioni, allontanarsi rapidamente dal dispositivo e ripararsi in un luogo sicuro.
- Prima di spostare l'unità, accertarsi di spegnere l'alimentazione e scollegare tutti i cavi di collegamento. La mancata osservanza di questa precauzione potrebbe danneggiare i cavi o causare la caduta dell'utente o di altre persone.

Danni all'udito

- Non utilizzare per lunghi periodi di tempo con il volume troppo alto perché questo potrebbe causare la perdita permanente dell'udito. Se si accusano disturbi uditivi come fischi o abbassamento dell'udito, rivolgersi a un medico.
- Prima di collegare l'unità ad altre apparecchiature, spegnere tutti i dispositivi interessati. Inoltre, prima di accendere o spegnere tutti i dispositivi, impostare al minimo tutti i livelli di volume. La mancata osservanza di queste precauzioni potrebbe provocare scosse elettriche, danni all'udito o alle apparecchiature.

Manutenzione

- Prima di pulire l'unità, rimuovere la spina elettrica dalla presa CA. La mancata osservanza di tale precauzione potrebbe causare scosse elettriche.

Precauzioni di utilizzo

- Non inserire mai la mano o le dita nella porta di riflesso dei bassi del subwoofer. La mancata osservanza di tale precauzione potrebbe causare lesioni.
- Non inserire mai oggetti estranei come metallo o carta nella porta di riflesso dei bassi del subwoofer. La mancata osservanza di tale precauzione potrebbe causare scosse elettriche o malfunzionamenti. Se del materiale esterno penetra nell'unità, spegnere immediatamente l'alimentazione e scollegare la spina di alimentazione dalla presa CA richiedendo quindi un'ispezione al concessionario presso il quale è stata acquistata l'unità o a un tecnico autorizzato Yamaha.
- Non eseguire le operazioni riportate di seguito:
 - Salire o sedersi sul dispositivo.
 - Poggiare oggetti pesanti sul dispositivo.
 - Impilare il dispositivo.
 - Premere pulsanti, interruttori, terminali I/O e così via con forza eccessiva.
 - Appoggiarsi al dispositivo.
- Evitare di tirare i cavi collegati per evitare lesioni personali o danni all'unità conseguenti a un'eventuale caduta.
- Non utilizzare l'unità se il suono risulta distorto. Un utilizzo prolungato in tali condizioni potrebbe causare surriscaldamenti con conseguente rischio di incendio.
- Quando si seleziona un amplificatore o un ricevitore da utilizzare con l'unità, verificare che il livello di uscita dell'amplificatore o del ricevitore sia conforme al livello di ingresso consentito per l'unità stessa (vedere pagina 7). Se la potenza in uscita è superiore alla capacità di alimentazione, si potrebbero verificare malfunzionamenti o incendi.

Avviso

Indica punti a cui attenersi per evitare guasti, danni o malfunzionamenti al prodotto, o perdita di dati.

Alimentatore/Cavo di alimentazione

- Se si prevede di non utilizzare l'unità per un periodo di tempo prolungato, scollegare il cavo di alimentazione dalla presa.

Installazione

- Non utilizzare l'unità in prossimità di altre apparecchiature elettroniche, quali televisori o telefoni cellulari. In caso contrario, l'unità, il televisore o la radio potrebbero produrre rumore.
- Non utilizzare l'unità in luoghi esposti alla luce diretta del sole, a temperature troppo basse o troppo alte (ad es. in prossimità di un termosifone), oppure esposti a polvere o a vibrazioni. In caso contrario, tutto ciò può causare la deformazione del pannello dell'unità, il malfunzionamento dei componenti interni o rendere instabile il funzionamento.

Collegamenti

- Se si collegano unità esterne, accertarsi di leggere a fondo il manuale di ciascuna unità e di collegarle seguendo le istruzioni. La mancata osservanza delle istruzioni potrebbe causare malfunzionamenti dell'unità.

Manipolazione

- Non collocare oggetti in vinile, plastica o gomma sull'unità. Potrebbero causare scolorimento o deformazione del pannello dell'unità.
- Se la temperatura ambiente cambia drasticamente (ad esempio durante il trasporto dell'unità o in caso di riscaldamento o raffreddamento improvviso) e vi è il rischio che si sia formata della condensa nell'unità, non utilizzare l'unità né accendere l'alimentazione finché non è completamente asciutta. L'uso dell'unità al cui interno è presente della condensa può causare malfunzionamenti.

Manutenzione

- Se la temperatura o l'umidità cambia drasticamente, potrebbero formarsi goccioline d'acqua (condensa) sulla superficie dell'unità. Nel caso, rimuovere subito qualsiasi traccia d'acqua utilizzando un panno morbido. Se rimangono delle goccioline sull'unità, potrebbero essere assorbite dalle parti in legno, causandone la deformazione.
- Pulire l'unità con un panno morbido e asciutto. L'utilizzo di agenti chimici quali benzina o un solvente, prodotti per la pulizia o panni trattati chimicamente potrebbero causare scolorimento o deformazione.

Altoparlanti

- Quando si collegano gli altoparlanti in parallelo, accertarsi di rispettare l'intervallo di impedenza di carico dell'amplificatore. (Vedere pagina 7.) In caso contrario, potrebbero verificarsi malfunzionamenti all'amplificatore.
- Non toccare le unità altoparlante. In caso contrario, potrebbero verificarsi danni agli altoparlanti.

Informazioni

Informazioni su funzioni e dati inclusi nell'unità

- Gli altoparlanti non prevedono una distinzione tra destro e sinistro.
- La porta di riflesso dei bassi potrebbe provocare spostamenti d'aria. Non si tratta pertanto di un malfunzionamento. Questo fenomeno si verifica spesso durante la riproduzione di musica con bassi particolarmente potenti.

Informazioni sul contenuto di questo manuale

- Le illustrazioni e le schermate in questo manuale vengono fornite esclusivamente a scopo descrittivo.

AVVERTENZA

PER RIDURRE IL RISCHIO DI INCENDI O SCOSSE ELETTRICHE, NON ESPORRE IL DISPOSITIVO A PIOGGIA O UMIDITÀ.

VOLTAGE SELECTOR

(Per modelli per Cina, Asia e generale)

L'interruttore del selettore di tensione posto sul pannello posteriore del dispositivo deve essere impostato in base alla tensione locale PRIMA di collegare l'unità alla corrente elettrica CA. Le tensioni sono 110-120/220-240 V CA, 50/60 Hz.

La presente non è scollegata dall'alimentazione CA se connessa alla presa a parete, anche nel caso in cui essa sia spenta. In tale situazione, è progettata per consumare una quantità veramente esigua di corrente.

Informazioni per gli utenti sulla raccolta e lo smaltimento di vecchia attrezzatura



Questi simboli sui prodotti, sull'imballaggio e/o sui documenti che li accompagnano, indicano che i prodotti elettrici ed elettronici non devono essere mischiati con i rifiuti generici.

Per il trattamento, il recupero e il riciclaggio appropriato di vecchi prodotti, si prega di portarli ai punti di raccolta designati, in accordo con la legislazione locale.

Smaltendo correttamente questi prodotti si potranno recuperare risorse preziose, oltre a prevenire potenziali effetti negativi sulla salute e l'ambiente che potrebbero sorgere a causa del trattamento improprio dei rifiuti.

Per ulteriori informazioni sulla raccolta e il riciclaggio di vecchi prodotti, si prega di contattare l'amministrazione comunale locale, il servizio di smaltimento dei rifiuti o il punto vendita dove sono stati acquistati gli articoli.

Per utenti imprenditori dell'Unione europea:

Se si desidera scartare attrezzatura elettrica ed elettronica, si prega di contattare il proprio rivenditore o il proprio fornitore per ulteriori informazioni.

Informazioni sullo smaltimento negli altri Paesi al di fuori dell'Unione europea:

Questi simboli sono validi solamente nell'Unione Europea; se si desidera scartare questi articoli, si prega di contattare le autorità locali o il rivenditore e richiedere informazioni sulla corretta modalità di smaltimento.

Sommario

Contenuto dell'imballo1	Usare il subwoofer5
Installare gli altoparlanti1	Regolazione del subwoofer prima dell'uso5
Installazione degli altoparlanti anteriori, centro, e surround2	ADVANCED YAMAHA ACTIVE SERVO
Installare il subwoofer2	TECHNOLOGY II6
Montaggio degli altoparlanti a muro.....2	TWISTED FLARE PORT6
Collegare gli altoparlanti3	Risoluzione dei problemi7
Diagramma dei collegamenti3	Specifiche tecniche7
Collegare i cavi dell'alimentazione.....4	

Contenuto dell'imballo

Controllate l'imballo e assicuratevi che contenga i seguenti accessori.

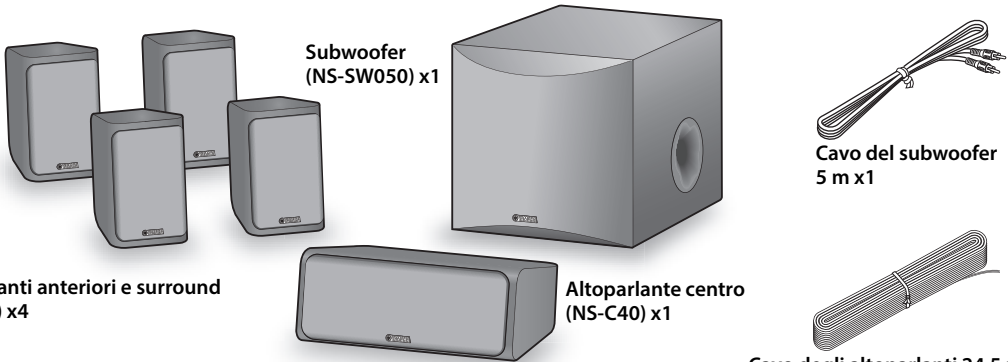

Altoparlanti anteriori e surround (NS-B40) x4

Subwoofer (NS-SW050) x1

Cavo del subwoofer 5 m x1

Altoparlante centro (NS-C40) x1

Cavo degli altoparlanti 24,5 m x1
(Da tagliare in 5 parti per gli altoparlanti anteriori, centro e surround. Fate attenzione a non farvi male quando preparate i cavi.)

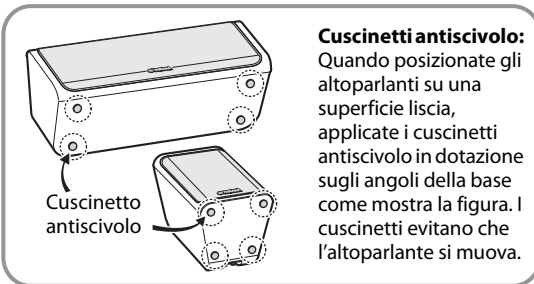

Cuscinetti antiscivolo: Quando posizionate gli altoparlanti su una superficie liscia, applicate i cuscinetti antiscivolo in dotazione sugli angoli della base come mostra la figura. I cuscinetti evitano che l'altoparlante si muova.



Cuscinetti antiscivolo (24 pezzi) x1
(Per altoparlanti surround, centro e anteriori. Includi 4 cuscinetti antiscivolo di ricambio.)

Installare gli altoparlanti

Prima di collegare gli altoparlanti, posizionatevi in modo adeguato. La posizione degli altoparlanti è molto importante perché influenza la qualità audio del sistema. Posizionate gli altoparlanti in modo da ottenere un'ottima qualità audio rispetto alla vostra posizione d'ascolto. Fate riferimento alla figura.

La posizione del subwoofer non è importante come quella degli altri altoparlanti, perché i timbri ultra bassi non seguono direzioni specifiche. Fate riferimento a "Installare il subwoofer" a pagina 2 per ulteriori informazioni.

Nota

- Posizionando gli altoparlanti troppo vicini a un televisore modello CRT il colore dell'immagine potrebbe risentirne oppure potrebbe udirsi un ronzio. In tal caso allontanate gli altoparlanti dal

televisore di almeno 20 cm. Questo non accade con televisori LCD e al plasma.

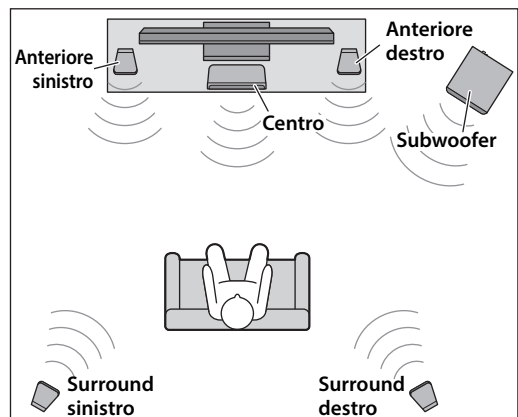

Installazione degli altoparlanti anteriori, centro, e surround

Altoparlanti anteriori: Posizionate i due altoparlanti anteriori a sinistra e a destra del televisore, in modo che siano diretti verso il centro della stanza.

Altoparlanti surround: Posizionate gli altoparlanti surround sinistro e destro dietro alla vostra posizione di ascolto, diretti leggermente verso l'interno.

Gli altoparlanti anteriori e surround possono essere posizionati su una superficie piana oppure a muro. Vedere "Montaggio degli altoparlanti a muro" per maggiori informazioni.

Altoparlante centro: Posizionate l'altoparlante centro tra i due altoparlanti anteriori, in modo che sia diretto verso il centro della stanza.

Installare il subwoofer

Posizionate il subwoofer all'esterno dell'altoparlante anteriore destro o sinistro come mostrato in **A** e **B**.

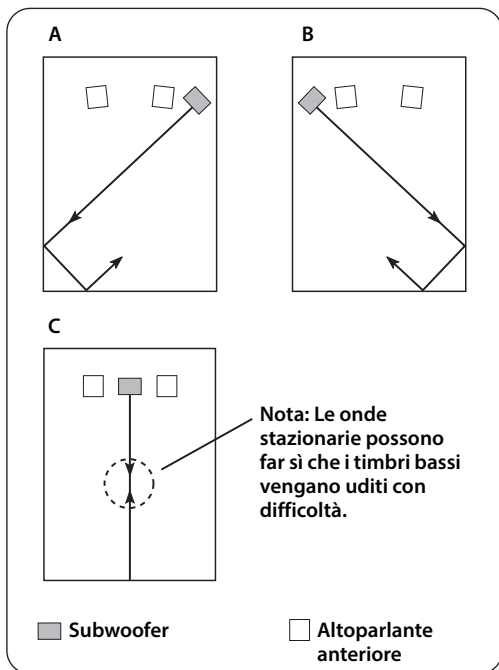

Un'altra possibile collocazione è mostrata in **C**, tuttavia, se il subwoofer è diretto verso una parete e la posizione di ascolto è al centro della stanza, potreste non ottenere abbastanza bassi dal subwoofer. Questo perché si formano "onde stazionarie" tra le due pareti parallele che annullano i bassi. In tal caso posizionate il subwoofer in modo obliquo rispetto alla parete. Potrebbe essere necessario rompere il parallelismo delle pareti grazie all'utilizzo di mensole.

Montaggio degli altoparlanti a muro

Potete montare gli altoparlanti a muro come segue.

- 1** Inserite le viti in una parete o su un supporto da parete come mostrato di seguito. Utilizzate viti autofilettanti con un diametro compreso tra 3,5 e 4 mm.
- 2** Fissate ogni altoparlante alla parete inserendo le viti che escono dalla parete nei fori appositi sull'altoparlante.

Nota

- Accertatevi che il perno della vite sia inserito nella parte stretta del foro. Altrimenti l'altoparlante potrebbe cadere.

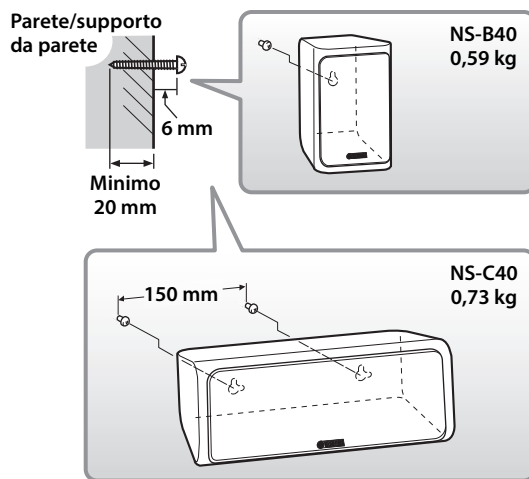

Avvertenza

- Non montate gli altoparlanti su un pannello di compensato sottile o su una parete costruita con materiale morbido. Altrimenti le viti potrebbero staccarsi e gli altoparlanti potrebbero cadere, danneggiandosi o causando danni alle persone.
- Non fissate gli altoparlanti a una parete usando chiodi, adesivi o altro. Un uso prolungato e le vibrazioni potrebbero far cadere gli altoparlanti.
- Per evitare di inciampare sui cavi degli altoparlanti, fissate i cavi alla parete.
- Montate gli altoparlanti su una parete dove non possano causare danni alle persone.

Collegare gli altoparlanti

Attenzione: Accertatevi che i cavi dell'alimentazione del subwoofer e degli altri dispositivi AV siano scollegati dalle prese a muro CA prima di eseguire qualsiasi collegamento.

Diagramma dei collegamenti

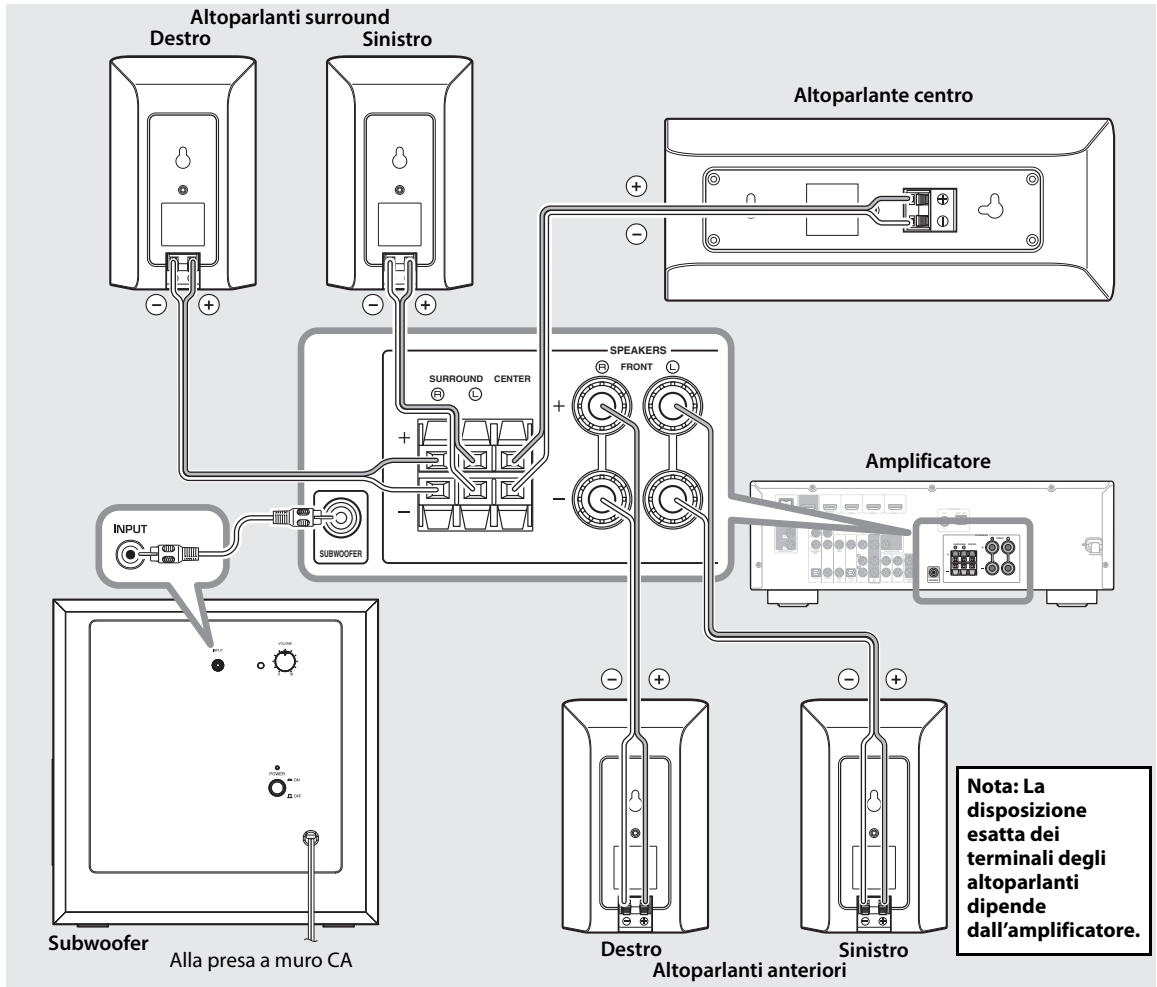

■ Preparare i cavi degli altoparlanti

Dopo avere posizionato gli altoparlanti dovete tagliare il cavo degli altoparlanti di 24,5 metri e ricavare cinque cavi per collegare i due altoparlanti anteriori, l'altoparlante centro e i due altoparlanti surround.

1 Tagliate il cavo degli altoparlanti fornito in dotazione in parti adatte agli altoparlanti anteriori, centro e surround. Dovete ottenere cinque cavi.

2 Rimuovete circa 10 mm di isolante dall'estremità di ogni cavo.

3 Attorcigliate i fili.

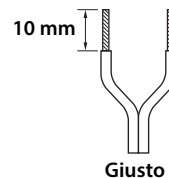

Giusto

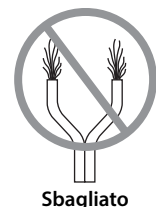

Sbagliato

Nota

- Fate in modo che i cavi degli altoparlanti siano i più corti possibile. Non attorcigliate il cavo in eccesso.
- Attorcigliate bene i fili in modo che questi non fuoriescano.
- Fate attenzione a non ferirvi mentre preparate i cavi degli altoparlanti.

■ Utilizzare i terminali degli altoparlanti

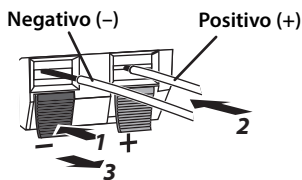

Nota: Accertatevi che il terminale faccia presa sui fili, non sull'isolante.

- 1** Premete e tenete premuta l'aletta del terminale.
- 2** Inserite i fili.
- 3** Rilasciate l'aletta in modo che faccia presa sui fili, non sull'isolante.
- 4** Per controllare che il collegamento sia stato effettuato correttamente, tirate leggermente il cavo.

Nota

- Evitate che i cavi degli altoparlanti privi di isolante vengano in contatto l'uno con l'altro in quanto potreste danneggiare l'altoparlante o l'amplificatore.
- Se il collegamento non viene eseguito correttamente, gli altoparlanti non emettono suoni.

■ Collegare gli altoparlanti

Collegate ogni altoparlante all'apposito terminale dell'amplificatore utilizzando i cavi che avete preparato in precedenza. Vedere "Diagramma dei collegamenti" a pagina 3 come riferimento.

Accertatevi di collegare gli altoparlanti con la corretta polarità—terminali positivi (+) con terminali positivi (+) e terminali negativi (-) con terminali negativi (-). Se vi confondete il suono risulta sfalsato e privo di bassi.

Se il vostro ricevitore AV ha delle impostazioni per la dimensione degli altoparlanti, specificate piccolo (o "S") per tutti gli altoparlanti NS-P40.

Se collegate il subwoofer a un amplificatore DSP o a un ricevitore AV di Yamaha, collegatelo alla sua uscita SUBWOOFER.

Collegare i cavi dell'alimentazione

Una volta completati tutti i collegamenti degli altoparlanti e del subwoofer, inserite le spine del subwoofer, dell'amplificatore e degli altri dispositivi AV nelle prese a muro CA.

Nota

- Quando si accende l'impianto audio, accendere il subwoofer sempre per ultimo.

Usare il subwoofer

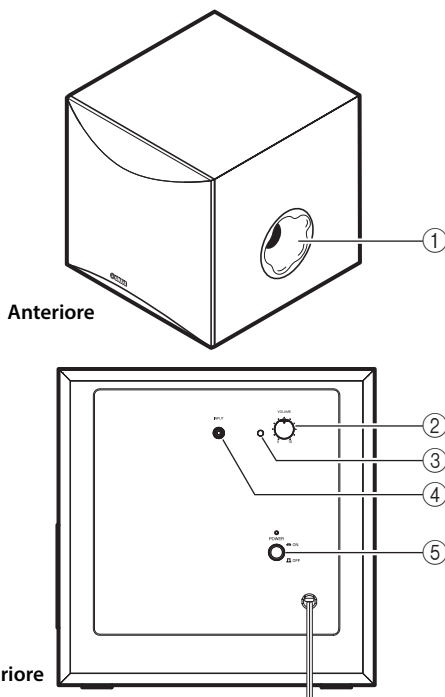

① Twisted Flare Port

Emette le frequenze più basse.

② Comando VOLUME

Regola il livello del volume. Ruotare il comando in senso orario per aumentare il volume e in senso antiorario per abbassarlo.

③ Spia di alimentazione

Si illumina in verde quando l'interruttore POWER è in posizione ON; si spegne quando l'interruttore POWER è in posizione OFF.

④ Terminale INPUT (FROM AMPLIFIER)

Utilizzato per connettere il subwoofer al terminale del subwoofer dell'amplificatore. (Per dettagli, fare riferimento "Collegare gli altoparlanti".)

⑤ Interruttore POWER

Portare questo interruttore in posizione ON per accendere il subwoofer. Portare questo interruttore in posizione OFF per spegnere il subwoofer.

Regolazione del subwoofer prima dell'uso

Prima di utilizzare il subwoofer, regolarlo al fine di ottenere il miglior bilanciamento del volume tra il subwoofer e gli altoparlanti anteriori in base alla procedura descritta di seguito.

1 Impostare il comando VOLUME su minimo (0).

2 Accendere tutti gli altri componenti.

3 Verificare che l'interruttore POWER sia impostato sulla posizione ON.

* La spia di alimentazione si accende in verde.

4 Eseguire un brano contenente componenti a bassa frequenza e regolare il comando del volume dell'amplificatore al livello di ascolto desiderato.

5 Aumentare il volume gradualmente per regolare il bilanciamento del volume tra il subwoofer e gli altoparlanti anteriori. Per un suono naturale dei bassi, mantenere il volume del subwoofer a un livello che ne consenta la chiara distinzione dagli altri altoparlanti.

Nota

- Si consiglia di impostare il controllo VOLUME nella posizione centrale per l'uso con un sistema home theater multicanale.

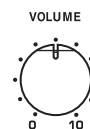

ADVANCED YAMAHA ACTIVE SERVO TECHNOLOGY II

Nel 1988, Yamaha ha commercializzato i sistemi di altoparlanti dotati della tecnologia YST (Yamaha Active Servo Technology) per consentire una riproduzione dei bassi potente e di qualità elevata. Questa tecnica utilizza una connessione diretta tra l'amplificatore e l'altoparlante consentendo una trasmissione precisa dei segnali e un controllo accurato degli altoparlanti.

Poiché la tecnologia utilizza le unità altoparlanti controllate dal dispositivo di impedenza negativa dell'amplificatore e la risonanza generata dal volume e dalla porta dell'alloggiamento degli altoparlanti, si crea maggiore energia risonante (il concetto di "woofer ad aria") rispetto al metodo standard dei bassi riflessi. Questo consente la riproduzione di bassi da sistemi molto più piccoli rispetto a quanto fosse possibile in precedenza.

La tecnologia Advanced YST II di recente sviluppo di Yamaha aggiunge ulteriori miglioramenti alla tecnologia Yamaha Active Servo Technology consentendo un miglior controllo delle forze che gestiscono l'amplificatore e il subwoofer. Dal punto di vista dell'amplificatore, l'impedenza degli altoparlanti cambia a seconda della frequenza audio. Yamaha ha sviluppato un nuovo design di circuito combinando l'impedenza negativa e i dispositivi a corrente costante che offrono prestazioni più stabili e chiara riproduzione di bassi senza alcuna oscurità.

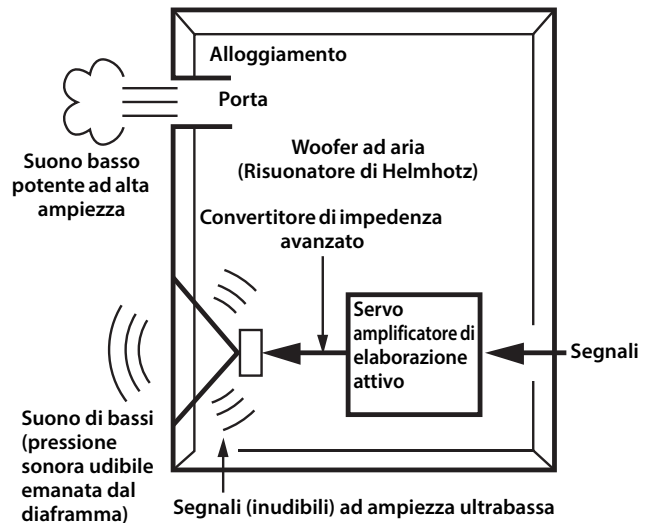

TWISTED FLARE PORT

Gli odierni diffusori bass reflex utilizzano un risuonatore di Helmholtz per migliorare la riproduzione dei bassi.

Ad ogni modo, nella riproduzione di un basso rientrante nell'intervallo di frequenze del risuonatore, l'aria entra ed esce con forza attraverso la porta tra l'interno e l'esterno del diffusore, a volte producendo rumore causato dalla turbolenza del flusso d'aria all'estremità della porta.

La porta e l'alloggiamento risuonano a una frequenza determinata dalle loro dimensioni e forma. D'altra parte, la turbolenza nel flusso d'aria all'estremità della porta contiene un'ampia gamma di componenti di frequenza che non sono presenti nel segnale d'ingresso.

Il rumore è presente perché l'ampia gamma di componenti di frequenza include componenti corrispondenti alle frequenze di risonanza della porta e dell'alloggiamento, provocando una forte risonanza.

Twisted Flare Port, sviluppata da Yamaha, modifica il modo in cui la porta si apre verso l'estremità. Aggiunge inoltre una "sfasatura" per sopprimere la turbolenza del flusso d'aria su ciascuna estremità della porta e prevenire così la produzione del rumore.

Ciò riduce significativamente il problema del "suono ovattato" e del "sibilo di vento" tipico degli altoparlanti con riflesso dei bassi, consentendo una riproduzione chiara dei bassi.

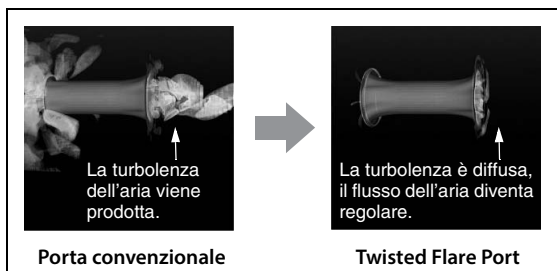

La turbolenza dell'aria in entrambe le estremità della porta crea rumore

Risoluzione dei problemi

Se il prodotto non funziona come dovrebbe, cercate una possibile causa nella seguente sezione. Se il problema non è elencato o, nonostante le istruzioni, non riuscite a risolverlo, staccate il cavo dell'alimentazione e contattate un rivenditore autorizzato Yamaha o il centro di assistenza.

■ Altoparlanti anteriori, surround (NS-B40) e altoparlante centro (NS-C40)

Problema	Causa possibile	Soluzione
Non viene emesso alcun suono.	I cavi degli altoparlanti non sono collegati correttamente.	Accertatevi che i cavi degli altoparlanti siano collegati correttamente.
L'audio è molto basso.	I cavi degli altoparlanti non sono collegati correttamente.	Accertatevi che i cavi degli altoparlanti siano collegati correttamente. L (sinistro) con L, R (destra) con R, "+" con "+" e "-" con "-".

■ Subwoofer (NS-SW050)

Problema	Causa possibile	Soluzione
L'interruttore POWER è impostato su ON ma il subwoofer non funziona.	Il cavo dell'alimentazione non è collegato correttamente.	Impostate l'interruttore POWER su OFF quindi accertatevi che il cavo dell'alimentazione sia collegato correttamente.
Non viene emesso alcun suono.	Il controllo VOLUME è impostato su 0.	Alzate il controllo VOLUME.
	Il cavo del subwoofer non è collegato correttamente.	Accertatevi che il cavo del subwoofer sia collegato correttamente.
Il livello audio è troppo basso.	Il materiale della sorgente non contiene molti bassi.	Provate a riprodurre un materiale che contenga più bassi.
	I bassi vengono annullati dalle onde stazionarie.	Riposizionate il subwoofer oppure, per eliminare questo effetto dovuto alle pareti parallele, appendete mensole o oggetti di grandi dimensioni alla parete.
L'audio è interrotto.	Il volume è troppo alto.	Poiché il volume è eccessivo, ridurne il livello.

Specifiche tecniche

■ Altoparlanti anteriori, surround (NS-B40) e altoparlante centro (NS-C40)

Tipo	NS-B40.....Bass reflex full range pneumatica, tipo non a schermatura magnetica
	NS-C40.....Sistema di altoparlanti full range a sospensione pneumatica, tipo non a schermatura magnetica
DriverTipo a cono 7 cm
Potenza nominale d'ingresso 30 W
Potenza d'ingresso massima 100 W
Impedenza 6 Ω
Risposta di frequenza	
	NS-B40..... 50 Hz-25 kHz (-10 dB) -45 kHz (-30 dB)
	NS-C40..... 70 Hz-25 kHz (-10 dB) -45 kHz (-30 dB)
Sensibilità	
	NS-B40.....83 dB/2,83 V, 1 m
	NS-C40.....84 dB/2,83 V, 1 m
Dimensioni (L x A x P)	
	NS-B40.....112 x 176 x 116 mm
	NS-C40.....276 x 111 x 118 mm
Peso	
	NS-B40.....0,59 kg
	NS-C40.....0,73 kg

■ Subwoofer (NS-SW050)

TipoAdvanced Yamaha Active Servo Technology II
Driverwoofer a cono da 20 cm tipo non a schermatura magnetica
Uscita amplificatore (100 Hz, 5 ohm, 10% THD)50 W
Potenza dinamica100 W, 5 Ω
Risposta di frequenza28 Hz-200 Hz
AlimentazioneAC 230 V, 50 Hz
Consumo energetico40 W
Dimensioni (L x A x P)291 x 292 x 341 mm
Peso8,5 kg

* I contenuti del presente manuale sono conformi alle specifiche più aggiornate a partire dalla data di pubblicazione. Per ottenere la versione più recente del manuale, accedere al sito Web Yamaha e scaricare il file corrispondente.

PRECAUCIONES

ANTES DE USAR EL PRODUCTO, ASEGÚRESE DE LEER DETENIDAMENTE Y SEGUIR ESTAS INSTRUCCIONES.

La finalidad de las precauciones siguientes es evitar lesiones al usuario y otras personas y daños materiales. Además, ayudarán al usuario a utilizar esta unidad de forma correcta y segura. Es importante seguir estas instrucciones.

Después de leer este manual, es importante guardarlo en un lugar seguro donde pueda consultarlo en cualquier momento.

- Asegúrese de solicitar las inspecciones o reparaciones al distribuidor a quien compró la unidad o al Servicio técnico de Yamaha.
- Yamaha no se responsabiliza por sus lesiones o los daños a sus productos debidos a uso inapropiado o modificaciones de la unidad, ni tampoco por datos perdidos o destruidos.
- Este producto es para hogares ordinarios. No lo utilice para aplicaciones que requieran necesitan un alto nivel de fiabilidad, tales como la gestión de vidas humanas, atención sanitaria o activos de valor elevado.



ADVERTENCIA

Este contenido está relacionado con “riesgo de lesiones graves o muerte”.

Alimentación/cable de alimentación

- No realice ninguna actividad que pueda deteriorar el cable de alimentación.
 - No lo coloque cerca de una estufa o radiador.
 - No lo doble excesivamente ni lo modifique.
 - No lo raye.
 - No lo coloque bajo ningún objeto pesado.
- Usar el cable de alimentación con el cable pelado puede provocar una descarga eléctrica o un incendio.
- No toque el enchufe ni el cable de alimentación durante una tormenta eléctrica. De no seguirse estas instrucciones, existe riesgo de descargas eléctricas.
- Use esta unidad con la tensión de alimentación que está impresa en ella. Si no se conecta a una toma de corriente de CA apropiada, existe riesgo de incendio, descargas eléctricas o averías.
- Compruebe periódicamente el enchufe y quite la suciedad o el polvo que pudiera haberse acumulado en él. De no seguirse estas instrucciones, existe riesgo de incendio o descargas eléctricas.
- Cuando instale la unidad, asegúrese de que se puede acceder fácilmente a la toma de CA que utilice. Si se produjera algún problema o funcionamiento defectuoso, apague el interruptor de alimentación y desconecte el enchufe de la toma de CA. Incluso cuando el interruptor de alimentación esté apagado, si el cable de alimentación no está desenchufado de la toma de CA de la pared, la unidad no se desconectará de la alimentación.
- Si escucha algún trueno o sospecha que se aproxima una tormenta eléctrica, apague inmediatamente el interruptor de alimentación y extraiga el enchufe de alimentación de la toma de corriente de CA. De no seguirse estas instrucciones, existe riesgo de incendio o averías.
- Si no va a utilizar la unidad durante un período prolongado, asegúrese de extraer el enchufe de alimentación de la toma de corriente de CA. De no seguirse estas instrucciones, existe riesgo de incendio o averías.

No desmonte la unidad

- No desmonte ni modifique nunca esta unidad. De no seguirse estas instrucciones, existe riesgo de incendio, descargas eléctricas, lesiones o averías. Si observa cualquier irregularidad, asegúrese de solicitar una inspección o reparación al distribuidor a quien compró la unidad o al Servicio técnico de Yamaha.

Advertencia sobre el agua

- No exponga la unidad a la lluvia, ni lo use cerca del agua o en lugares donde haya mucha humedad o donde pueda gotear agua, ni le ponga encima recipientes (como jarrones, botellas o vasos) que contengan líquido, ya que puede derramarse y penetrar en el interior del aparato. Si cualquier líquido, como el agua, penetra en la unidad, existe riesgo de incendio, descargas eléctricas o averías. Si entra en el dispositivo cualquier líquido, por ejemplo agua, apague inmediatamente la alimentación y desenchufe el cable de alimentación de la toma de CA. A continuación, solicite una inspección al distribuidor a quien compró la unidad o al Servicio técnico de Yamaha.
- Nunca enchufe o desenchufe un cable eléctrico con las manos mojadas. No manipule esta unidad con las manos húmedas. De no seguirse estas instrucciones, existe riesgo de descargas eléctricas o averías.

Advertencia sobre el contacto con fuego

- No coloque objetos ardientes ni llamas abiertas cerca de la unidad, ya que existe riesgo de incendio.

Instalación

- Confirme que la instalación terminada es segura. Lleve a cabo también las inspecciones de seguridad periódicamente. De lo contrario, los dispositivos podrían caerse y provocar lesiones.
- Fije siempre el cable del altavoz a una pared o similar. Si se enreda los pies o las manos con el cable, los altavoces pueden caerse o volcarse y provocar averías o lesiones.

Mantenimiento y cuidado

- No utilice aerosoles ni productos químicos de tipo aerosol que contengan gas inflamable para la limpieza o la lubricación. El gas inflamable permanecerá dentro de la unidad, lo que puede provocar una explosión o un incendio.

Si observa cualquier anomalía

- Si surge cualquiera de las anomalías siguientes, apague inmediatamente la alimentación y extraiga el enchufe de alimentación. Si surge cualquiera de las anomalías siguientes, apague inmediatamente todos los amplificadores y receptores.
 - El cable/enchufe de alimentación está deteriorado.
 - La unidad emite humo u olores no habituales.
 - Algún material extraño ha caído en el interior de la unidad.
 - Se produce una pérdida repentina de sonido durante el uso.
 - La unidad presenta alguna grieta u otro signo de deterioro.
- Si continúa usando la unidad, existe riesgo de descarga eléctrica, incendio o avería. Solicite inmediatamente una inspección o reparación al distribuidor a quien compró la unidad o al Servicio técnico de Yamaha.
- Asegúrese de no dejar caer esta unidad y de que no reciban ningún impacto fuerte. Si sospecha que la unidad podría estar deteriorada como consecuencia de una caída o un golpe, apague inmediatamente la alimentación y extraiga el enchufe de alimentación de la toma de corriente de CA. De no seguirse estas instrucciones, existe riesgo de descargas eléctricas, incendio o averías. Solicite inmediatamente una inspección al distribuidor a quien compró la unidad o al Servicio técnico de Yamaha.



ATENCIÓN

Este contenido está relacionado con “riesgo de lesiones”.

Alimentación/cable de alimentación

- No utilice una toma de corriente de CA que presente holgura al insertar el enchufe de alimentación. De no seguirse estas instrucciones, existe riesgo de incendio, descargas eléctricas o quemaduras.
- Al retirar el enchufe de la unidad o de una toma de CA, tire siempre del enchufe y no del cable. Tirar del cable puede deteriorarlo, con el consiguiente riesgo de descargas eléctricas o incendio.
- Inserte el enchufe de alimentación firmemente hasta el fondo en la toma de corriente de CA. Usar la unidad sin estar debidamente enchufada puede provocar acumulación de polvo en las patillas, con el consiguiente riesgo de incendio o quemaduras.

Instalación

- No coloque la unidad sobre superficies inestables, donde pueda caerse o volcarse por accidente y provocar lesiones.
- Al instalar esta unidad:
 - No tape el dispositivo con ningún tipo de tela.
 - No instale el dispositivo sobre moquetas o alfombras.
 - Asegúrese de que la superficie superior queda hacia arriba; no instale la unidad sobre los laterales ni boca abajo.
 - No utilice el dispositivo en un lugar demasiado pequeño o mal ventilado.

De no seguirse las instrucciones anteriores, el calor quedaría atrapado en el interior de la unidad, con el consiguiente riesgo de incendio o averías. Asegúrese de que haya espacio suficiente alrededor de la unidad: al menos 20 cm en la parte superior, 20 cm en los laterales y 20 cm en la parte posterior.

- Asegúrese de que la parte superior esté colocada arriba. De no seguirse estas instrucciones, existe riesgo de averías o de que la unidad se caiga y provoque lesiones.
- No instale la unidad en lugares donde pueda entrar en contacto con gases corrosivos o aire salobre o lugares con exceso de humo o vapor. Si ocurriera, podría dar lugar a un funcionamiento defectuoso.
- Procure no estar cerca de la unidad si se produce algún desastre natural como, por ejemplo, un terremoto. Dado al unidad podría volcar o caerse y causar lesiones, aléjese de ella rápidamente y vaya a un lugar seguro.
- Antes de mover esta unidad, asegúrese de desconectar el interruptor de alimentación y todos los cables de conexión. De no seguirse estas instrucciones, existe riesgo de deterioro de los cables o de que usted u otra persona tropiecen con ellos y se caigan.

Pérdida auditiva

- No utilice la unidad a un volumen alto o incómodo durante un periodo prolongado, ya que podría provocar una pérdida de audición permanente. Si experimenta alguna pérdida auditiva u oye pitidos, consulte a un médico.
- Cuando encienda la alimentación de CA del sistema de sonido, encienda siempre la unidad EN ÚLTIMO LUGAR para evitar sufrir pérdida de audición y no provocar daños en los altavoces. Por el mismo motivo, cuando desconecte la alimentación, apague PRIMERO la unidad. De no seguirse estas instrucciones, existe riesgo de pérdida auditiva o daños en los altavoces.

Mantenimiento

- Retire el enchufe de la toma de CA cuando antes de limpiar la unidad. De no seguirse estas instrucciones, existe riesgo de descargas eléctricas.

Precauciones de uso

- No introduzca la mano o los dedos en el puerto de reflexión de graves del subwoofer. De no seguirse estas instrucciones, existe riesgo de lesiones.
- No introduzca materiales extraños como metal o papel en el puerto de reflexión de graves del subwoofer. De no seguirse estas instrucciones, existe riesgo de incendio, descargas eléctricas o averías. Si cae algún material extraño en la unidad, apague inmediatamente la alimentación y extraiga el enchufe de alimentación de la toma de corriente de CA solicite una inspección al distribuidor a quien compró la unidad o al Servicio técnico de Yamaha.
- No haga lo siguiente:
 - subirse o sentarse en el equipo.
 - poner objetos elementos pesados encima del equipo.
 - apilar el equipo.
 - aplicar fuerza más allá de lo razonable a los botones, interruptores, terminales de entrada/salida, etc.
 - apoyarse en el equipo.
- No tire de los cables conectados para evitar lesiones o daños en la unidad debidos a caídas.
- No utilice la unidad si el sonido se escucha distorsionado. Si se utiliza la unidad de forma prolongada en estas condiciones, podría producirse un recalentamiento, con el consiguiente riesgo de incendio.
- Al seleccionar un amplificador o receptor para usarlo con esta unidad, compruebe que su nivel de salida se encuentre dentro de los niveles de entrada de esta unidad (consulte la página 7). Si la potencia de salida es superior a la capacidad de potencia, existe riesgo de avería o incendio.

Aviso

Indica puntos que deben observarse para evitar fallos del producto, daños, averías y pérdida de datos.

Alimentación/cable de alimentación

- Si no va a utilizar la unidad durante un período prolongado, asegúrese de extraer el enchufe de alimentación de la toma de corriente.

Instalación

- No utilice esta unidad en las proximidades de equipos electrónicos tales como televisores, radios o teléfonos móviles. De lo contrario, pueden producirse ruidos en esta unidad o en los televisores y radios.
- No use esta unidad en una ubicación que esté expuesta a la luz solar directa, que alcance temperaturas demasiado altas (por ejemplo, al lado de una estufa) o bajas ni que esté sometida a cantidades excesivas de polvo o vibraciones. De lo contrario, el panel de la unidad puede deformarse, sus componentes internos averiarse o presentar un funcionamiento inestable.

Conexiones

- Si va a conectar unidades externas, asegúrese de leer detenidamente el manual de cada una de ellas y de conectarlas de acuerdo con las instrucciones. Manipular la unidad sin atenderse a las instrucciones puede provocar averías.

Manipulación

- No coloque productos de vinilo, plástico o caucho sobre esta unidad. De lo contrario, el panel de la unidad podría decolorarse o deformarse.
- Si la temperatura ambiente cambia drásticamente (por ejemplo, durante el transporte o al aplicar rápidamente la calefacción o el aire acondicionado) y existe la posibilidad de que se haya formado condensación en el interior de la unidad, déjela varias horas sin encenderla hasta que esté totalmente seca antes de usarla. Usar la unidad mientras contiene condensación puede producir averías.

Mantenimiento

- Si la temperatura o la humedad cambian drásticamente, se pueden formar gotitas de agua (condensación) en la superficie de la unidad. Si esto sucede, séquelas de inmediato con un paño suave. En caso contrario, las piezas de madera de la unidad podrían absorber las gotitas y deformarse.
- Para limpiar la unidad, utilice un paño suave y seco. No use productos químicos como bencina, disolventes, detergentes o bayetas impregnadas de productos químicos, pues podrían provocar decoloraciones o deformaciones.

Altavoces

- Al conectar altavoces en paralelo, asegúrese de respetar el rango de impedancia de carga especificado para el amplificador. (Consulte la página 7). De lo contrario, se pueden producir averías en el amplificador.
- No toque las unidades de altavoz. De lo contrario, se pueden producir daños en las unidades.

Información

Acerca de las funciones y los datos incluidos en la unidad

- Los altavoces no presentan ninguna diferencia entre izquierdo y derecho.
- Puede que se expulse aire por el puerto de reflexión de graves. No se trata de una avería. Ocurre con frecuencia cuando se emite música con gran intensidad de graves.

Acerca del contenido de este manual

- Las figuras y pantallas de este manual solo tienen propósitos ilustrativos.

ADVERTENCIA

PARA REDUCIR EL RIESGO DE INCENDIO Y DESCARGA ELÉCTRICA, NO EXPONGA ESTA UNIDAD A LA LLUVIA O A LA HUMEDAD.

VOLTAGE SELECTOR

(Pera modelos en China, Asia y modelos generales)

El interruptor de selección de tensión situado en el panel trasero de esta unidad debe ajustarse a la tensión principal de su emplazamiento **ANTES** de enchufar esta unidad a la corriente eléctrica. La selección de voltajes es para CA de 110-120/ 220-240 V a 50/60 Hz.

Esta unidad no se desconecta de la fuente de alimentación de CA si está conectada a una toma de corriente, aunque la propia unidad esté apagada. En este estado, la unidad ha sido diseñada para que consuma una cantidad de corriente muy pequeña.

Información para usuarios sobre la recogida y eliminación de los equipos antiguos



Este símbolo en los productos, embalajes y documentos anexos significa que los productos eléctricos y electrónicos no deben mezclarse con los desperdicios domésticos normales.

Para el tratamiento, recuperación y reciclaje apropiados de los productos antiguos, llévelos a puntos de reciclaje correspondientes, de acuerdo con la legislación nacional.

Al deshacerse de estos productos de forma correcta, ayudará a ahorrar recursos valiosos y a impedir los posibles efectos desfavorables en la salud humana y en el entorno que de otro modo se producirían si se trataran los desperdicios de modo inapropiado.

Para obtener más información acerca de la recogida y el reciclaje de los productos antiguos, póngase en contacto con las autoridades locales, con el servicio de eliminación de basuras o con el punto de venta donde adquirió los artículos.

Para los usuarios empresariales de la Unión Europea:

Si desea desechar equipos eléctricos y electrónicos, póngase en contacto con su vendedor o proveedor para obtener más información.

Información sobre la eliminación en otros países fuera de la Unión Europea:

Este símbolo solo es válido en la Unión Europea. Si desea desechar estos artículos, póngase en contacto con las autoridades locales o con el vendedor y pregúnteles el método correcto.

Contenido

Contenido del paquete.....	1	Utilizar el subwoofer.....	5
Instalar los altavoces.....	1	Ajuste del altavoz de ultr Graves antes de utilizarlo.....	5
Instalar los altavoces frontales, central, y surround.....	2	ADVANCED YAMAHA ACTIVE SERVO TECHNOLOGY II.....	6
Instalar el subwoofer.....	2	TWISTED FLARE PORT.....	6
Instalar los altavoces en la pared.....	2	Solucionar problemas.....	7
Conectar los altavoces.....	3	Especificaciones.....	7
Diagrama de conexión.....	3		
Conectar los cables de alimentación.....	4		

Contenido del paquete

Compruebe que el paquete contiene los siguientes elementos.

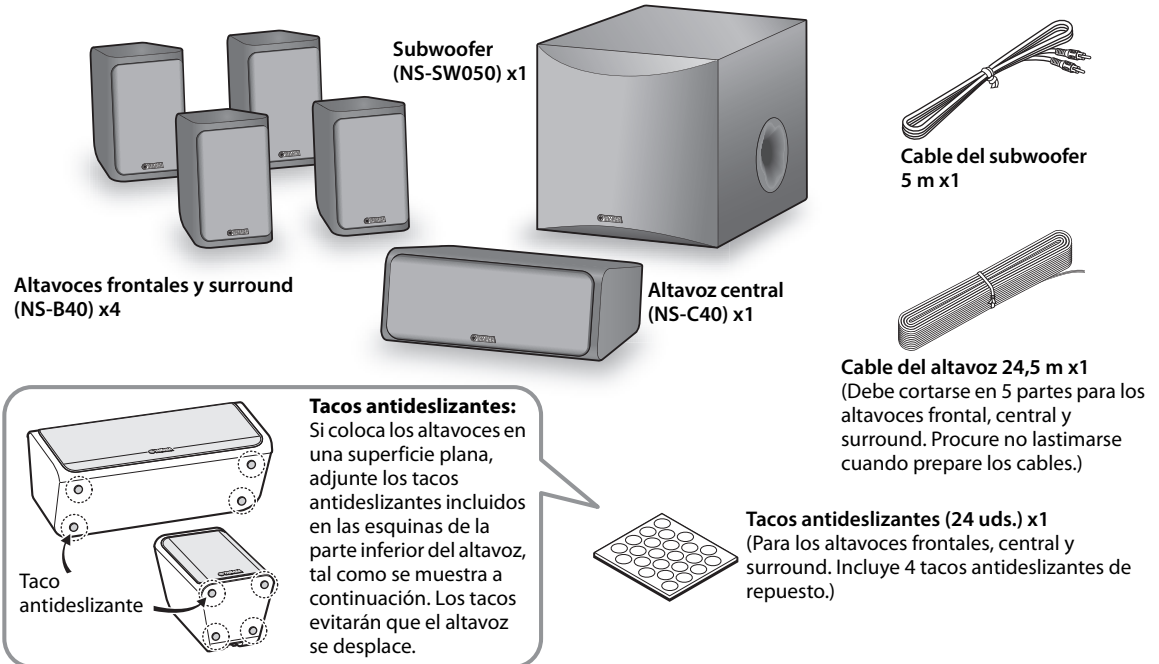

Español

Instalar los altavoces

Antes de conectar los altavoces, sitúe cada altavoz en la posición correspondiente. La ubicación de los altavoces es muy importante, ya que afecta a la calidad de sonido global del sistema. Sitúe los altavoces en ubicaciones que optimicen la calidad de sonido en la posición de audición. Consulte la ilustración.

La posición del subwoofer no es tan crucial como la posición del resto de los altavoces, ya que los sonidos de subgraves no son muy direccionales. Para más información, consulte "Instalar el subwoofer" de la página 2.

Nota

- Si sitúa los altavoces demasiado cerca de un televisor TRC, afectarán al color de la imagen o provocarán un zumbido. En ese caso, aleje los

altavoces del televisor como mínimo 20 cm. Esto no sucede con los televisores de plasma o LCD.

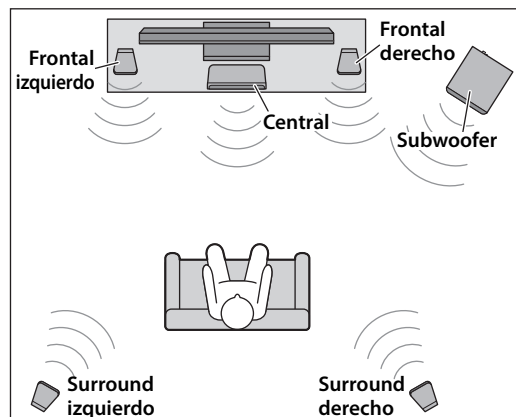

Instalar los altavoces frontales, central, y surround

Altavoces frontales: Sitúe los dos altavoces frontales en los lados derecho e izquierdo del televisor totalmente hacia delante.

Altavoces Surround: Sitúe los altavoces surround derecho e izquierdo por detrás de la posición de audición, ligeramente hacia dentro.

Los altavoces frontales y surround pueden colocarse sobre una superficie plana o fijarlos a una pared. Para más información, consulte “Instalar los altavoces en la pared”.

Altavoz central: Sitúe el altavoz central justo entre los altavoces frontales, totalmente hacia delante.

Instalar el subwoofer

Sitúe el subwoofer fuera del radio de los altavoces frontales izquierdo y derecho, como se muestra en A y B.

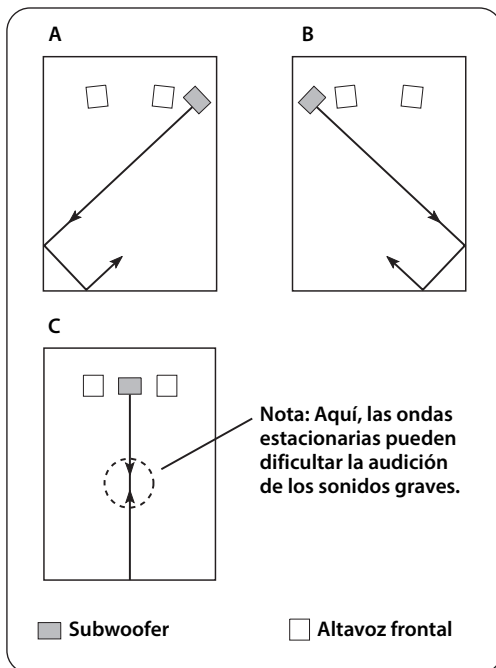

La disposición que se indica en C también es posible; sin embargo, si el subwoofer se ubica directamente frente a una pared y la posición de audición está en el centro de la habitación, es posible que no obtenga suficiente sonido grave del subwoofer. Esto se debe a que las “ondas estacionarias” se forman entre las dos paredes paralelas y compensan los sonidos graves. En ese caso, coloque el subwoofer en un ángulo de la pared. Es posible que tenga que dividir las superficies de las paredes paralelas, colocando estanterías, etc. en ellas.

Instalar los altavoces en la pared

Puede instalar los altavoces en una pared de la manera siguiente.

1 Fije los tornillos a una pared firme o en un soporte para la pared, tal como se muestra a continuación. Utilice tornillos autorroscantes de 3,5 a 4 mm de diámetro.

2 Cuelgue cada altavoz por los orificios en los tornillos que sobresalen.

Nota

- Compruebe que el extremo del tornillo encaja en la parte estrecha del orificio. De lo contrario, el altavoz podría caer.

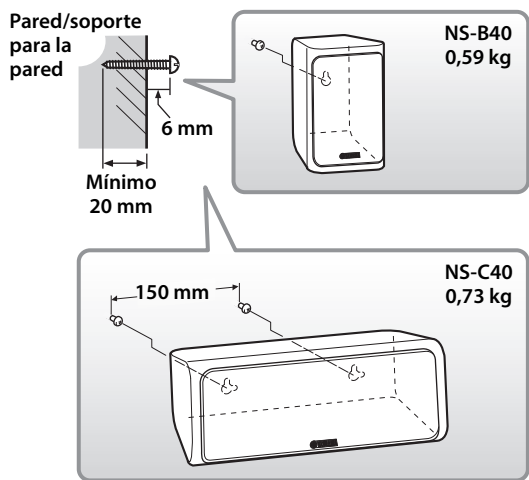

Advertencia

- No instale los altavoces en contrachapados de madera fina ni en paredes poco resistentes. Si lo hiciera, los tornillos podrían arrancarse de la superficie, caerse los altavoces y dañarse o provocarles lesiones personales.
- No fije los altavoces en una pared utilizando clavos, adhesivos o material poco seguro. La utilización prolongada y las vibraciones podrían causar que los altavoces se cayeran.
- Para evitar tropezar con los cables de los altavoces, fíjelos en la pared.
- Instale los altavoces en un lugar de la pared donde no puedan alcanzar la cabeza de alguien.

Conectar los altavoces

Precaución: Antes de realizar las conexiones, compruebe que los cables de alimentación para el subwoofer y los otros componentes AV no estén conectados a las tomas de CA.

Diagrama de conexión

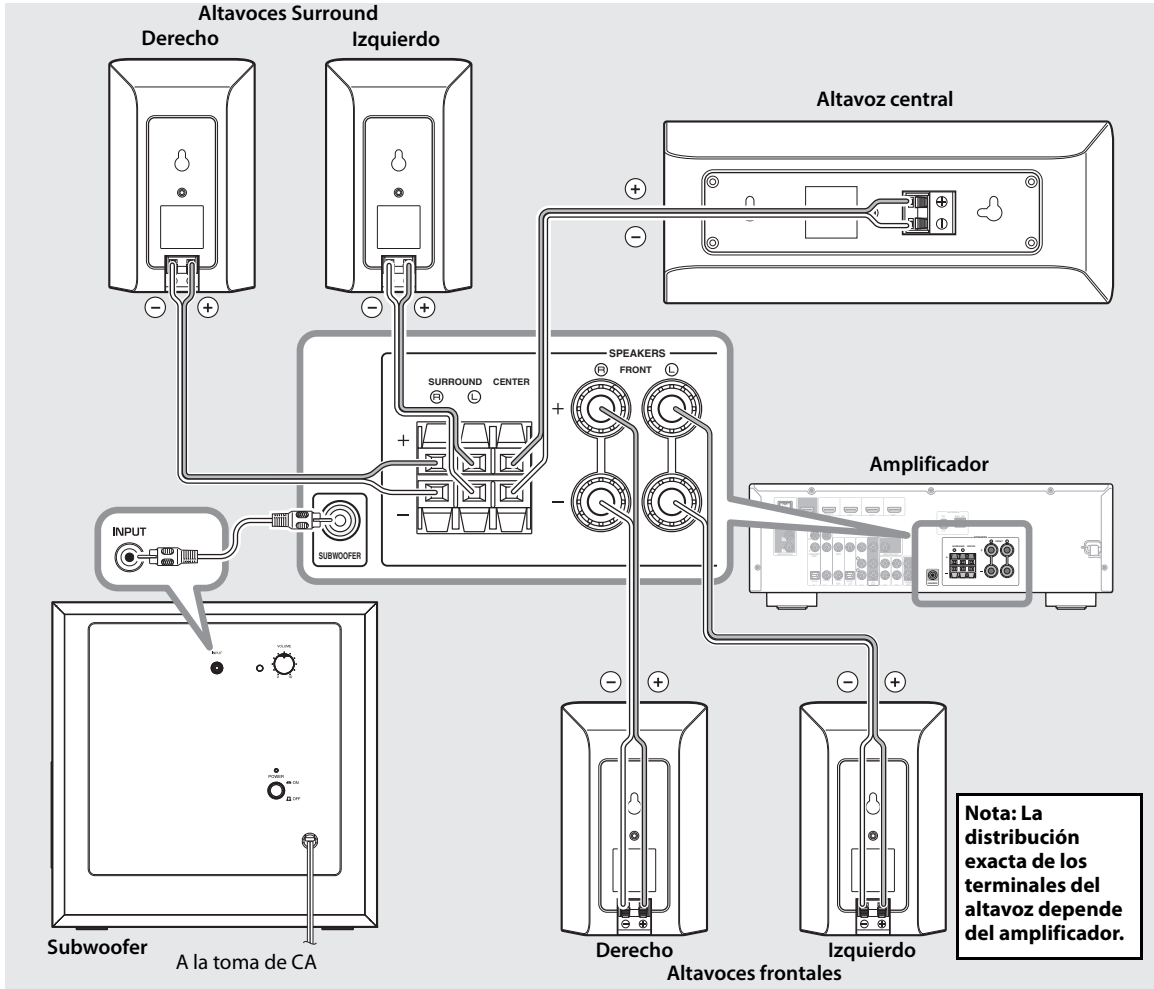

■ Preparar los cables del altavoz

Cuando haya situado los altavoces, corte unos 24,5 metros de cable de altavoz para obtener cinco cables para conectar los dos altavoces frontales, el altavoz central y los dos altavoces surround.

- 1** Corte el cable del altavoz incluido a una longitud adecuada para los altavoces frontales, central y surround. Necesita cinco cables.
- 2** Pele unos 10 mm del aislamiento del extremo de cada cable del altavoz.

3 Retuerza y apriete los cables pelados.

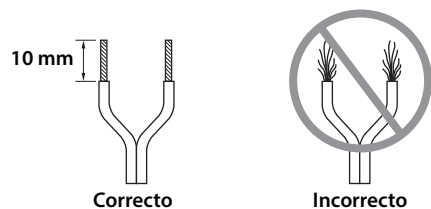

Nota

- El cable de los altavoces debe ser tan corto como sea posible. No ate ni enrolle los cables excesivamente.
- Trence los cables pelados firmemente para que los filamentos individuales no se separen.
- Procure no lesionarse cuando prepare los cables de altavoz.

■ Utilizar los terminales del altavoz

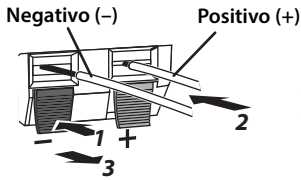

Nota: Compruebe que el terminal sujete los cables pelados y no la parte aislada.

- 1** Mantenga pulsada la lengüeta del terminal.
- 2** Inserte el cable pelado.
- 3** Suelte la lengüeta para que sujete correctamente el cable por su extremo pelado, no la parte del aislamiento.
- 4** Compruebe que la conexión sea segura tirando ligeramente del cable.

Nota

- Compruebe que los cables pelados no se toquen entre ellos, de lo contrario podrían dañar el altavoz o el amplificador.
- Si las conexiones no son correctas, los altavoces no emitirán sonido.

■ Conectar los altavoces

Conecte cada altavoz a los terminales de altavoz del amplificador adecuados a través de los cables que ha preparado anteriormente. Para referencia, consulte “Diagrama de conexión” de la página 3.

Asegúrese de conectar los altavoces con la polaridad correcta: los terminales positivos (+) a los terminales positivos (+) y los negativos (-) a los terminales negativos (-). Si los cruza, el sonido no será natural y sin graves.

En los ajustes de tamaño del receptor AV, especifique pequeño o Small (o “S”) para todos los altavoces del NS-P40.

Si conecta el subwoofer a un amplificador DSP de Yamaha o a un receptor AV, conéctelo a la salida SUBWOOFER.

Conectar los cables de alimentación

Cuando haya terminado de realizar las conexiones del altavoz y el subwoofer, conecte el subwoofer, el amplificador y los otros componentes AV a las tomas de CA correspondientes.

Nota

- Al activar la alimentación del sistema de audio, encienda siempre el subwoofer en último lugar.

Utilizar el subwoofer

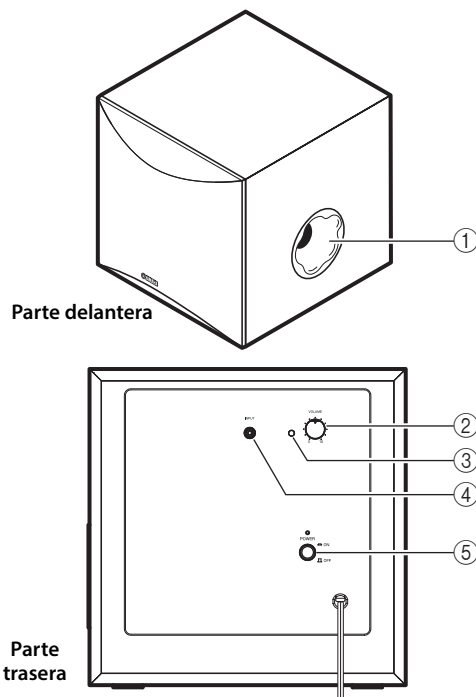

① Twisted Flare Port

Da salida a sonidos ultragraves.

② Control VOLUME

Ajusta el nivel del volumen. Gire el control a la derecha para subir el volumen y a la izquierda para bajarlo.

③ Indicador de alimentación

Se ilumina en verde si el interruptor POWER está en la posición ON; se apaga cuando el interruptor POWER está en la posición OFF.

④ Terminal INPUT (FROM AMPLIFIER)

Utilizado para conectar el altavoz de ultragraves con el terminal de altavoz de ultragraves del amplificador.

(Consulte “Conectar los altavoces” para obtener más información.)

⑤ Interruptor POWER

Pulse este interruptor hasta la posición ON para encender el altavoz de ultragraves. Pulse de nuevo este interruptor hasta la posición OFF para apagar el altavoz de ultragraves.

Ajuste del altavoz de ultragraves antes de utilizarlo

Antes de utilizar el altavoz de ultragraves, ajuste el altavoz de ultragraves para obtener el balance de volumen óptimo entre el altavoz de ultragraves y los altavoces principales. Para ello, siga el procedimiento que se describe a continuación.

1 Ajuste el control VOLUME al mínimo (0).

2 Conecte la alimentación de los demás componentes.

3 Asegúrese de que el interruptor POWER esté en la posición ON.

* El indicador de alimentación se ilumina de color verde.

4 Reproduzca una fuente que contenga componentes de baja frecuencia y ajuste el control de volumen del amplificador hasta el nivel de escucha deseado.

5 Suba el volumen gradualmente para ajustar el volumen entre el altavoz de ultragraves y los altavoces principales.

Para obtener un sonido de graves más natural, mantenga el volumen del altavoz de ultragraves en un nuevo que prácticamente indistinguible del resto de altavoces.

Nota

- Se recomienda ajustar el control VOLUME en la mitad cuando se utiliza un equipo de cine en casa multicanal.

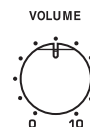

ADVANCED YAMAHA ACTIVE SERVO TECHNOLOGY II

En 1988, Yamaha comercializó unos sistemas de altavoces que utilizaban la tecnología YST (Yamaha Active Servo Technology, Tecnología avanzada de servo activo de Yamaha) para posibilitar una reproducción de graves potente y de alta calidad. Esta técnica utiliza una conexión directa entre el amplificador y el altavoz, permitiendo una gran precisión en transmisión de señales y control de altavoces.

Dado que esta tecnología utiliza unidades de altavoces controlados por el impulso de impedancia negativa del amplificador y por la resonancia generada entre el volumen y el puerto de la carcasa del altavoz, se crea una energía resonante (el concepto de “altavoz de aire para graves”) superior a la del método estándar de reflexión de graves. Esto permite una reproducción de graves en carcasas mucho más pequeñas de lo que era posible hasta ahora.

La tecnología Advanced YST II de Yamaha, recientemente desarrollada, añade perfección considerablemente la Yamaha Active Servo Technology, lo que permite un mejor control de las fuerzas que inciden en el amplificador y el altavoz. Desde el punto de vista del amplificador, la impedancia del altavoz cambia según la frecuencia de sonido. Yamaha ha desarrollado un nuevo diseño de circuitos que combina los impulsos de impedancia negativa y corriente constante, lo cual permite un funcionamiento más estable y una reproducción clara de los graves sin ninguna opacidad.

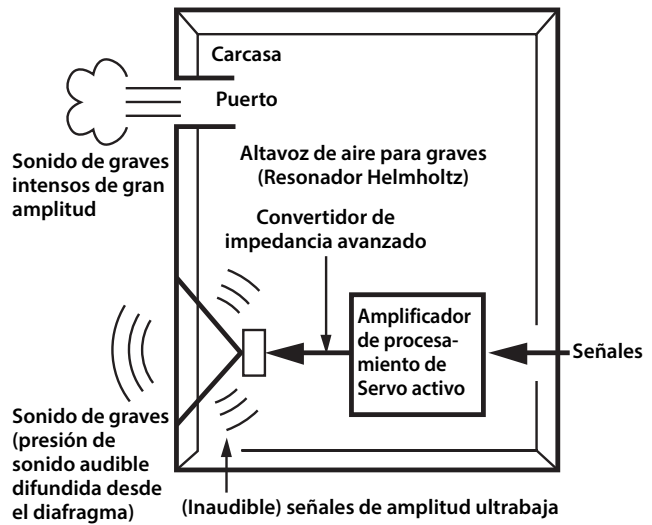

TWISTED FLARE PORT

Los altavoces de reflexión de graves actuales utilizan un resonador Helmholtz para mejorar su reproducción de graves.

Sin embargo, al reproducir graves que se encuentran en la región de frecuencia de este resonador Helmholtz, el aire entra y sale violentamente a través del puerto entre el interior y el exterior del altavoz, lo que en ocasiones genera ruido debido al flujo de aire turbulento en el extremo del puerto.

El puerto y la carcasa resuenan en una frecuencia determinada por sus dimensiones y forma. Por otra parte, la turbulencia del flujo de aire en el extremo del puerto contiene una amplia gama de componentes de frecuencia que no están presentes en la señal de entrada.

Este ruido se produce porque la amplia gama de componentes de frecuencia incluye componentes que coinciden con las frecuencias resonantes del puerto y la carcasa, lo que provoca una resonancia intensa.

El Twisted Flare Port (puerto abocinado trenzado) desarrollado por Yamaha cambia la forma en la que el puerto se ensancha hacia su extremo, y también incorpora un “trenzado” para suprimir la turbulencia del flujo de aire en cada extremo del puerto y, de este modo, evitar que se produzca ruido.

Así se reduce considerablemente el “sonido enturbiado” y el “ruido de viento” que hasta ahora han sido característicos de los altavoces de reflexión de graves, lo que permite que los graves se reproduzcan con mayor claridad.

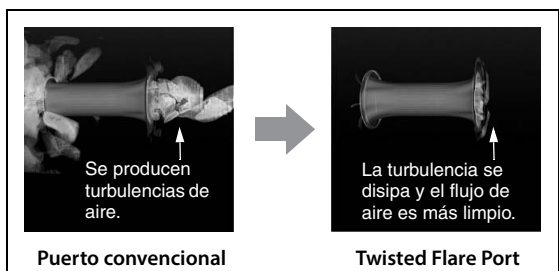

La turbulencia de aire en ambos extremos del puerto crea ruido

Solucionar problemas

Si este producto no funciona de la forma deseada, a continuación encontrará una lista con las posibles causas. Si el problema surgido no aparece en la lista, o bien si no puede solucionarlo después de leer estas instrucciones, desconecte el cable de alimentación y consulte con un centro de servicio o con un distribuidor Yamaha autorizado.

■ Altavoces frontales, surround (NS-B40), y central (NS-C40)

Problema	Posible causa	Solución
No hay sonido.	Los cables del altavoz no están conectados correctamente.	Compruebe que los cables de los altavoces estén conectados correctamente.
El sonido es muy bajo.	Los cables del altavoz no están conectados correctamente.	Compruebe que los cables de los altavoces estén conectados correctamente: L (izquierdo) a L, R (derecho) a R, “+” a “+” y “-” a “-”.

■ Subwoofer (NS-SW050)

Problema	Posible causa	Solución
El conmutador POWER se encuentra en la posición ON, pero el subwoofer no funciona.	El cable de alimentación no está conectado correctamente.	Coloque el conmutador POWER en la posición OFF, y compruebe que el cable de alimentación esté conectado correctamente.
No hay sonido.	El control VOLUME está colocado en la posición 0.	Suba el control VOLUME.
	El cable del subwoofer no está conectado correctamente.	Compruebe que el cable del subwoofer esté conectado correctamente.
El sonido es muy bajo.	El material original no contiene demasiados graves.	Pruebe a reproducir un material original que contenga más graves.
	Las ondas flotantes eliminan los sonidos graves.	Vuelva a colocar el subwoofer o divida las superficies paralelas de la pared, colocando estanterías para libros u otros objetos de gran tamaño en la pared.
El sonido se interrumpe.	El volumen está demasiado alto.	Dado que la salida es excesiva, reduzca el nivel de volumen.

Especificaciones

■ Altavoces frontales, surround (NS-B40), y central (NS-C40)

Tipo	
NS-B40.....	Reflejo de bajos de rango completo tipo blindado no magnéticamente
NS-C40.....	Suspensión acústica de gama completa tipo blindado no magnéticamente
Driver	Tipo cónico 7 cm
Potencia de entrada nominal	30 W
Potencia de entrada máxima	100 W
Impedancia	6 Ω
Respuesta de frecuencia	
NS-B40.....	50 Hz–25 kHz (–10 dB) –45 kHz (–30 dB)
NS-C40.....	70 Hz–25 kHz (–10 dB) –45 kHz (–30 dB)
Sensibilidad	
NS-B40.....	83 dB/2,83 V, 1 m
NS-C40.....	84 dB/2,83 V, 1 m
Dimensiones (An x Al x Pr)	
NS-B40.....	112 x 176 x 116 mm
NS-C40.....	276 x 111 x 118 mm
Peso	
NS-B40.....	0,59 kg
NS-C40.....	0,73 kg

■ Subwoofer (NS-SW050)

Tipo	Advanced Yamaha Active Servo Technology II
Driver	Altavoz cónico de 20 cm tipo blindado no magnéticamente
Salida de amplificador (100 Hz, 5 ohmios, 10% THD)	50 W
Potencia dinámica	100 W, 5 Ω
Respuesta de frecuencia	28 Hz–200 Hz
Alimentación	AC 230 V, 50 Hz
Consumo eléctrico	40 W
Dimensiones (An x Al x Pr)	291 x 292 x 341 mm
Peso	8,5 kg

* El contenido de este manual es aplicable a las especificaciones más recientes en la fecha de publicación. Para obtener el último manual, acceda al sitio web de Yamaha y descargue el archivo del manual.

VOORZICHTIG

LEES DIT ZORGVULDIG DOOR VOOR GEBRUIK. VOLG DEZE INSTRUCTIES.

De onderstaande voorzorgsmaatregelen zijn bedoeld om het risico op schade aan de gebruiker en anderen te voorkomen, om schade aan eigendommen te voorkomen en om te zorgen dat de gebruiker dit apparaat veilig en op de juiste manier gebruikt. Volg deze instructies.

Bewaar deze handleiding nadat u deze hebt gelezen op een veilige plaats zodat u hem later nog kunt raadplegen.

- Laat het apparaat altijd controleren of repareren bij de dealer bij wie u het hebt gekocht of door gekwalificeerd Yamaha-servicepersoneel.
- Yamaha kan niet verantwoordelijk worden gesteld voor persoonlijk letsel of schade aan de producten die wordt veroorzaakt door oneigenlijk gebruik van of modificaties aan de eenheid, of gegevens die verloren zijn gegaan of gewist.
- Dit product is bedoeld voor gewone woonhuizen. Gebruik het niet voor toepassingen waarvoor een hoge betrouwbaarheid vereist is, zoals het beheren van levens, gezondheidszorg of eigendommen van hoge waarde.



WAARSCHUWING

Deze inhoud geeft "risico op ernstig lichamelijk letsel of overlijden" aan.

Spanningsvoorziening/netsnoer

- Doe niets waardoor het netsnoer beschadigd kan raken.
 - Leg het niet in de buurt van een verwarming.
 - Buig het snoer niet te ver en verander het niet.
 - Kras niet over het snoer.
 - Leg het niet onder een zwaar voorwerp.
- Als u het netsnoer gebruikt terwijl de kern van het snoer blootligt, kan dat een elektrische schok of brand veroorzaken.
- Raak de stekker of het snoer niet aan als de mogelijkheid van onweer bestaat. Als u zich niet aan deze richtlijnen houdt, kunnen elektrische schokken ontstaan.
- Gebruik dit apparaat met de voedingsspanning die erop is afgedrukt. Aansluiting op een incorrect stopcontact kan brand, elektrische schokken of storingen veroorzaken.
- Controleer de elektrische stekker regelmatig en verwijder al het vuil of stof dat zich erop heeft verzameld. Als u zich niet aan deze richtlijnen houdt, kan dat leiden tot brand of elektrische schokken.
- Zorg er bij het opstellen van de eenheid voor dat het gebruikte stopcontact makkelijk toegankelijk is. Schakel de aan/uitschakelaar bij storingen of een slechte werking onmiddellijk uit en trek de stekker uit het stopcontact. Ook als de aan/uitschakelaar is uitgeschakeld, is de eenheid niet losgekoppeld van de voedingsbron zolang het netsnoer niet uit het wandstopcontact is gehaald.
- Als u onweer hoort of denkt dat er onweer op komst is, schakel dan snel het apparaat uit en haal de stekker uit het stopcontact. Als u zich niet aan deze richtlijnen houdt, kan dat leiden tot brand of storingen.
- Als u het apparaat gedurende een langere periode niet gebruikt, haal dan de stekker uit het stopcontact. Als u zich niet aan deze richtlijnen houdt, kan dat leiden tot brand of storingen.

Niet demonteren

- U mag dit apparaat niet demonteren of aanpassen. Als u zich niet hieraan houdt, kan dat leiden tot brand, elektrische schokken, letsel of storingen. Als u onregelmatigheden opmerkt, laat u het apparaat controleren of repareren bij de dealer bij wie u het hebt gekocht of door gekwalificeerd Yamaha-servicepersoneel.

Waarschuwing tegen water

- Stel de eenheid niet bloot aan regen en gebruik het niet in de buurt van water of in een vochtige omgeving. Plaats nooit voorwerpen (zoals vazen, flessen of glazen) die vloeistof bevatten op de eenheid en plaats de eenheid niet op een plaats waar water kan vallen. Als er een vloeistof, zoals water, in het apparaat komt, kan dat brand, elektrische schokken of storingen veroorzaken. Als er een vloeistof, zoals water, in het apparaat terecht komt, zet dan onmiddellijk het instrument uit en haal de stekker uit het stopcontact. Laat het apparaat vervolgens controleren bij de dealer bij wie u het hebt gekocht of door gekwalificeerd Yamaha-servicepersoneel.
- Haal nooit een stekker uit en steek nooit een stekker in het stopcontact als u natte handen heeft. Raak dit apparaat nooit met natte handen aan. Als u zich niet aan deze richtlijnen houdt, kan dat leiden tot elektrische schokken of storingen.

Waarschuwing tegen brand

- Plaats geen brandende voorwerpen of open vuur in de buurt van de eenheid. Deze kunnen brand veroorzaken.

Opstelling

- Overtuig u ervan dat de voltooide installatie veilig en betrouwbaar is. Voer ook regelmatig veiligheidscontroles uit. Als u dat niet doet kunnen apparaten vallen, wat tot letsel kan leiden.
- Bevestig de luidsprekerkabel altijd aan bijvoorbeeld een wand. Als u met een voet of hand achter de kabel blijft hangen, kunnen de luidsprekers vallen of kantelen, waardoor storingen of letsel kunnen ontstaan.

Onderhoud en zorg

- Gebruik voor het schoonmaken of smeren geen aerosols of chemische producten in sprayvorm die brandbaar gas bevatten. Het brandbare gas blijft achter in de eenheid en kan een explosie of brand veroorzaken.

Als u onregelmatigheden opmerkt

- Als zich een van de volgende onregelmatigheden voordoet, schakelt u het apparaat onmiddellijk uit en koppelt u de stekker. Als zich een van de volgende onregelmatigheden voordoet, schakelt u onmiddellijk alle versterkers en ontvangers uit.
 - Het netsnoer is beschadigd.
 - Het apparaat verspreidt een ongebruikelijke geur of er komt rook uit het apparaat.
 - Er is materiaal binnen in het apparaat gekomen dat er niet in hoort.
 - Het geluid valt weg tijdens het gebruik.
 - Er zit een barst in het apparaat of het apparaat is beschadigd.
- Als u het apparaat blijft gebruiken, kan dat elektrische schokken, brand of storingen veroorzaken. Laat het apparaat meteen controleren of repareren bij de dealer bij wie u het hebt gekocht of door gekwalificeerd Yamaha-servicepersoneel.
- Zorg dat u dit apparaat niet laat vallen en oefen er geen overmatige druk op uit. Als u vermoedt dat het apparaat beschadigd is geraakt door een val of stoot, schakelt u het apparaat onmiddellijk uit en haalt u de stekker uit het stopcontact. Als u zich niet hieraan houdt, kan dat leiden tot elektrische schokken, brand of storingen. Laat het apparaat meteen controleren bij de dealer bij wie u het hebt gekocht of door gekwalificeerd Yamaha-servicepersoneel.



VOORZICHTIG

Deze inhoud geeft “risico op lichamelijk letsel” aan.

Spanningsvoorziening/netsnoer

- Gebruik geen stopcontact waar de stekker alleen maar losjes in past. Als u zich niet aan deze richtlijnen houdt, kan dat leiden tot brand, elektrische schokken of brandplekken.
- Als u de stekker uit de eenheid of het stopcontact haalt, moet u altijd aan de stekker trekken, nooit aan het snoer. Als u aan het snoer trekt, kan het beschadigd raken, wat kan leiden tot elektrische schokken of brand.
- Steek de stekker stevig helemaal in het stopcontact. Als u het apparaat gebruikt terwijl de stekker niet goed in het stopcontact zit, kan zich stof verzamelen op het stopcontact, wat brand of brandplekken kan veroorzaken.

Opstelling

- Plaats de eenheid niet in een onstabiele positie waardoor deze per ongeluk kan vallen of omvallen en letsel kan veroorzaken.
- Bij de installatie van dit apparaat:
 - Bedek het apparaat niet met een doek.
 - Installeer het apparaat niet op een tapijt of vloerkleed.
 - Zorg dat de bovenkant naar boven wijst; installeer het apparaat niet op een zijkant of ondersteboven.
 - Gebruik het apparaat niet in een kleine, slecht geventileerde locatie.

Als u zich niet aan de bovenstaande richtlijnen houdt, kan zich warmte ophopen in de eenheid, brand of storingen kunnen ontstaan. Zorg voor voldoende ruimte rondom het apparaat: ten minste 20 cm aan de bovenkant, 20 cm aan de zijkanten en 20 cm aan de achterkant.

- Zorg dat de bovenkant naar boven wijst. Als u zich hier niet aan houdt, kunnen storingen ontstaan of kan de eenheid vallen waardoor letsel kan ontstaan.
- Installeer de eenheid niet op plaatsen waar deze in contact kan komen met corrosieve gassen of zoute lucht of op plaatsen met overmatige rook of stoom. Als u dat wel doet, zou dit kunnen leiden tot een defect.
- Blijf uit de buurt van de eenheid tijdens een natuurramp, zoals een aardbeving. De eenheid kan kantelen of omvallen en letsel veroorzaken, dus ga snel uit de buurt van het apparaat en ga naar een veilige plek.
- Schakel voordat u dit apparaat verplaatst het apparaat uit en koppel alle kabels los. Als u zich hier niet aan houdt, kunnen de kabels beschadigd raken of kunt u of iemand anders erover struikelen en vallen.

Gehoerverlies

- Gebruik de eenheid niet te lang op een hoog of oncomfortabel geluidsniveau, aangezien dit permanent gehoorverlies kan veroorzaken. Consulteer een KNO-arts als u ruis in uw oren of gehoorverlies constateert.
- Voordat u de eenheid aansluit op andere elektronische componenten, moet u alle betreffende apparatuur uitschakelen. Zorg er tevens voor dat u alle volumeneaus van alle apparaten op het minimum instelt, voordat u ze aan- of uitzet. Als u dat niet doet, kan dat leiden tot gehoorverlies, elektrische schokken of beschadiging van apparatuur.

Onderhoud

- Haal eerst de stekker uit het stopcontact voordat u de eenheid schoonmaakt. Als u zich niet aan deze richtlijnen houdt, kunnen elektrische schokken ontstaan.

Zorgvuldig behandelen

- Steek uw hand of vingers niet in de basreflexpoorten van de subwoofer. Als u zich niet aan deze richtlijnen houdt, kan letsel ontstaan.

- Zorg dat er geen vreemde voorwerpen terechtkomen in de basreflexpoorten van de subwoofer, zoals metaal of papier. Als u zich niet hieraan houdt, kan dat leiden tot brand, elektrische schokken of storingen. Schakel als er materiaal in het apparaat komt het apparaat meteen uit en trek de stekker uit het stopcontact, en laat het apparaat controleren bij de dealer bij wie u het hebt gekocht of door gekwalificeerd Yamaha-servicepersoneel.
 - op de apparatuur staan of zitten.
 - zware voorwerpen bovenop de apparatuur plaatsen.
 - de apparatuur in een stack plaatsen.
 - overmatige kracht uitoefenen op knoppen, schakelaars, ingangen/uitgangen enz.
 - tegen de apparatuur leunen.
- Voorkom letsel en beschadiging van de eenheid door niet aan de aangesloten snoeren te trekken zodat de eenheid niet kan vallen.
- Gebruik de eenheid niet als het geluid vervormd is. Langdurig gebruik onder deze omstandigheden zou kunnen leiden tot oververhitting en brand.
- Controleer bij het kiezen van een versterker of een ontvanger voor dit apparaat of het uitgangsniveau van de versterker of ontvanger binnen het toegestane ingangsniveau van dit apparaat valt (zie pagina 7). Als het uitgangsvermogen hoger is dan de stroomcapaciteit, kunnen storingen of brand ontstaan.

Let op

Geeft punten aan die u in de gaten moet houden om storingen of schade aan het product, slechte werking of dataverlies te voorkomen.

Spanningsvoorziening/netsnoer

- Haal de stekker uit het stopcontact als u dit toestel voor langere tijd niet gaat gebruiken.

Opstelling

- Gebruik dit apparaat niet in de nabijheid van andere elektrische apparatuur, zoals een tv, radio of mobiele telefoon. Als u dit niet opvolgt kan dit apparaat ruis veroorzaken op de tv of radio.
- Gebruik dit apparaat niet op een locatie die blootstaat aan direct zonlicht en zeer warm wordt, zoals bij een verwarming, of extreem koud wordt, of die blootstaat aan grote hoeveelheden stof of trillingen. Als u dit niet opvolgt kan het paneel van dit toestel vervormen, kunnen de interne componenten defecten gaan vertonen of kan de werking onstabiel worden.

Aansluitingen

- Als u externe apparaten aansluit, lees dan de handleiding voor elk apparaat grondig door en sluit de apparaten aan overeenkomstig de instructies. Als u een apparaat niet behandelt overeenkomstig de instructies, kunnen storingen ontstaan.

Behandeling

- Plaats geen vinyl, plastic of rubberen producten op dit apparaat. Als u dit niet opvolgt, kan het paneel van dit toestel verkleuren of vervormen.
- Als de omgevingstemperatuur plotseling verandert (bijvoorbeeld tijdens het transport van het apparaat of bij snelle verwarming of afkoeling) en er mogelijk condensvorming is opgetreden in het apparaat, laat u het apparaat voor gebruik enkele uren staan zonder het in te schakelen, totdat het helemaal droog is. Als u het apparaat gebruikt terwijl er condensatie aanwezig is, kunnen er storingen optreden.

Onderhoud

- Als de temperatuur of vochtigheid plotseling verandert, kunnen zich waterdruppels (condensatie) vormen op het oppervlak van het apparaat. Als zich waterdruppels vormen, veegt u die onmiddellijk weg met een zachte doek. Als er waterdruppels achterblijven op het apparaat, kunnen die worden geabsorbeerd door de houten onderdelen, waardoor vervorming kan ontstaan.
- Gebruik bij het schoonmaken van het apparaat een zachte droge doek. Het gebruik van chemische stoffen als benzine of thinner, reinigingsproducten of chemische schoonmaakdoekjes kan verkleuring of vervorming veroorzaken.

Luidsprekers

- Als u luidsprekers parallel aansluit, houd dan rekening met het specifieke impedantiebereik van de versterker. (Raadpleeg pagina 7.) Als u dat niet doet, werkt de versterker mogelijk niet goed.
- Raak de luidsprekereenheden niet aan. Als u dat niet doet kunnen de luidsprekereenheden beschadigd raken.

Informatie

Informatie over functies en gegevens die zijn opgenomen in het apparaat

- Beide luidsprekers zijn gelijk; er is geen verschil tussen links en rechts.
- Er kan lucht uit de bass-reflexpoort komen. Dit is geen fout. Het gebeurt met name vaak bij het afspelen van muziek met een zware bas.

Over de inhoud van deze handleiding

- De illustraties en schermen in deze handleiding dienen uitsluitend voor instructiedoeleinden.

WAARSCHUWING

STEL HET APPARAAT NIET BLOOT AAN REGEN OF VOCHT OM HET RISICO OP BRAND OF ELEKTRISCHE SCHOKKEN TE VOORKOMEN.

VOLTAGE SELECTOR

(Voor de modellen voor China, Azië en de algemene modellen)

De spanningskeuzeschakelaar op het achterpaneel van dit toestel dient correct ingesteld te worden op de plaatselijke netspanning **ALVORENS** de stekker van het netsnoer van dit toestel in het stopcontact te steken. Instelbare netspanningen zijn 110- 120/220-240 V wisselstroom, 50/60 Hz.

De stroomvoorziening van dit toestel is niet afgesloten zolang de stekker in het stopcontact zit, ook al is het toestel zelf uitgeschakeld. Het toestel werd ontworpen om in deze stand slechts een zeer kleine hoeveelheid stroom te verbruiken.

Informatie over ophalen en weggooien van oude apparatuur



Dit symbool op de apparaten, verpakking en/of meegeleverde documenten betekent dat gebruikte elektrische en elektronische apparaten niet met het gewone huishoudelijke afval mogen worden gemengd.

Voor juist behandelen, hergebruik of recyclen van oude apparatuur brengt u deze naar de desbetreffende ophaalpunten in overeenstemming met de nationale wetgeving.

Door deze apparatuur op de juiste manier weg te gooien, helpt u waardevolle bronnen te sparen en mogelijk negatieve effecten op de gezondheid van de mens en op het milieu te voorkomen, die het gevolg kunnen zijn van niet-aangepaste afvalverwerking.

Voor meer informatie over ophalen en recyclen van oude apparatuur neemt u contact op met de lokale overheid, uw afvalophaalmaatschappij of het verkooppunt waar u de items hebt gekocht.

Voor zakelijke gebruikers in de Europese Unie:

Als u elektrische en elektronische apparatuur wilt weggooien, neemt u voor meer informatie contact op met uw dealer of leverancier.

Informatie over weggooien in landen buiten de Europese Unie:

Dit symbool is alleen geldig in de Europese Unie. Als u deze items wilt weggooien, neemt u contact op met de lokale overheid of een lokale dealer en vraagt u om instructies voor het correct weggooien.

Inhoud

Geleverde onderdelen	1	Gebruik van de subwoofer	5
Opstellen van de speakers	1	Instelling van de subwoofer voor gebruik.....	5
Plaatsing van de front-, midden- en		ADVANCED YAMAHA ACTIVE SERVO	
surroundspeakers	2	TECHNOLOGY II	6
Installeren van de subwoofer.....	2	TWISTED FLARE PORT	6
Wandmontage van de speakers.....	2	Verhelpen van problemen	7
Aansluiten van de speakers	3	Specificaties	7
Aansluitschema	3		
Aansluiten van de netsnoeren	4		

Geleverde onderdelen

Controleer eerst of u de volgende dingen ontvangen hebt.

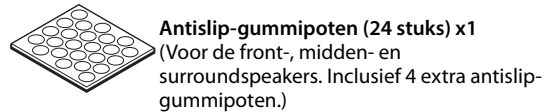
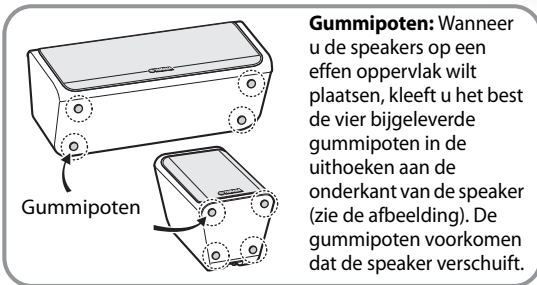
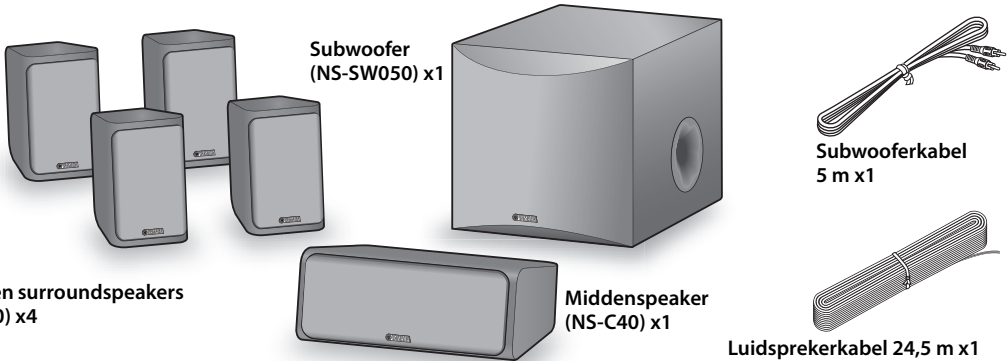

Opstellen van de speakers

Alvorens de speakers aan te sluiten, moet u ze op de gewenste plaats zetten. De keuze van de opstellingsplaats is van groot belang, omdat u hiermee voor een deel de geluidskwaliteit bepaalt. Zet de speakers daarom op plaatsen die bijdragen aan een optimale weergavekwaliteit op de luisterpositie. Zie ook de afbeelding.

De opstellingsplaats van de subwoofer is van minder groot belang dan die van de overige speakers, omdat laagfrequente signalen niet directioneel zijn. Raadpleeg "Installeren van de subwoofer" op pagina 2 voor meer informatie.

Opmerking

- Wanneer een speaker zich te dicht bij een TV met beeldbuis bevindt, verandert eventueel de kleurweergave c.q. hoort u een bromgeluid. Als dat bij u het geval is, moet u de betreffende speakers minstens 20 cm van de TV vandaan plaatsen. Bij

TV's met LCD- of plasmascherm doet zich deze storing niet voor.

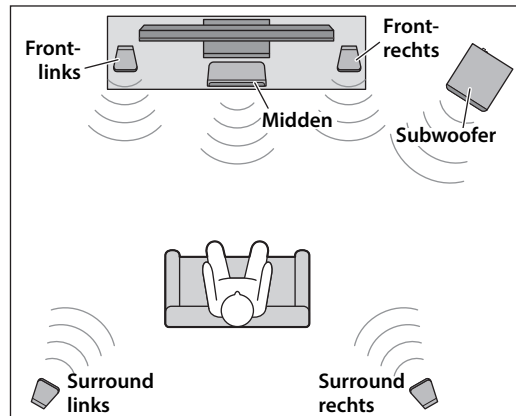

Plaatsing van de front-, midden- en surroundspeakers

Frontspeakers: Zet de twee frontspeakers links en rechts van de TV. Draai de speakers recht naar de luisterpositie.

Surroundspeakers: Plaats de linker- en rechtersurroundspeaker achter uw luisterpositie, iets naar binnen gedraaid.

De front- en surroundspeakers kunnen op een vlak oppervlak worden geplaatst. U kunt ze ook aan de muur hangen. Zie "Wandmontage van de speakers" voor meer informatie.

Middenspeaker: Plaats de middenspeaker pal in het midden tussen de frontspeakers en richt hem eveneens op de luisterpositie.

Installeren van de subwoofer

Plaats de subwoofer aan de buitenkant van de linker- of rechterfrontspeaker (zie A en B in de afbeelding).

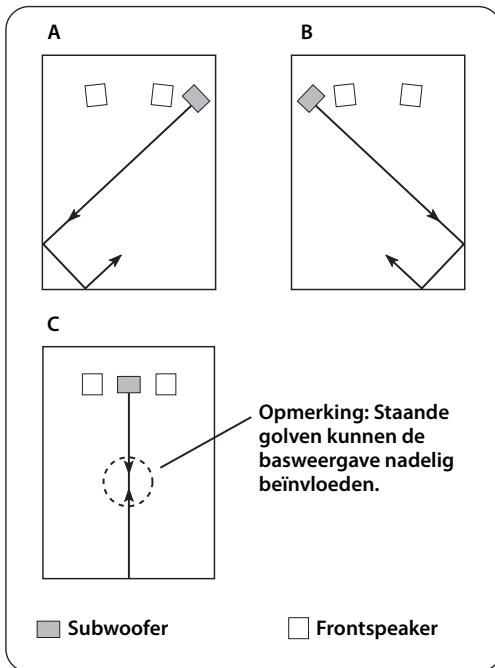

Hoewel positie C eveneens mogelijk is, is het mogelijk dat dan de basweergave te wensen overlaat als de subwoofer recht op een muur is gericht en uw luisterpositie zich in het midden van de kamer bevindt. Dit houdt verband met "staande golven", die de lage frequenties onderdrukken. Zet de subwoofer daarom altijd een beetje schuin in een hoek. U zou er echter ook voor kunnen kiezen de symmetrie van parallel lopende wanden d.m.v. een boekenkast e.d. te verstoren.

Wandmontage van de speakers

U kunt de speakers als volgt aan de wand monteren.

- 1 Draai de schroeven zoals hierna getoond in een stevige muur of pijler. Gebruik hiervoor zelftappende schroeven met een diameter van 3,5–4 mm.
- 2 Hang de houder van elke speaker over de uitstekende schroeven.

Opmerking

- De as van de schroef moet zich in het smalle gedeelte van de ophanging bevinden. Anders zou de speaker kunnen vallen.

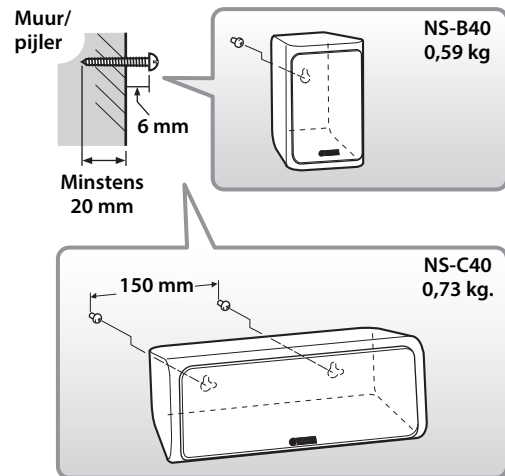

Waarschuwing

- Installeer de speakers nooit aan een wand van spaanplaat of een muur met bijzonder zacht bovenmateriaal. Anders komen de schroeven namelijk na verloop van tijd los te zitten, zodat de speakers kunnen vallen en beschadigd worden of verwondingen veroorzaken.
- Gebruik nooit nagels, zelfklevende tape of andere voorwerpen voor de wandmontage van de speakers. De optredende trillingen zorgen er namelijk na verloop van tijd voor dat de speakers vallen.
- Om ongelukken met loshangende speakerkabels te voorkomen, moet u deze laatste eveneens aan de muur bevestigen.
- Kies, indien mogelijk, altijd installatieplaatsen waar hoofdverwondingen onwaarschijnlijk zijn, indien een speaker toch zou vallen.

Aansluiten van de speakers

Voorzichtig: Vóór het aansluiten of afkoppelen van de speakers moet u de aansluiting van de subwoofers en de overige AV-apparaten op het lichtnet verbreken.

Aansluitschema

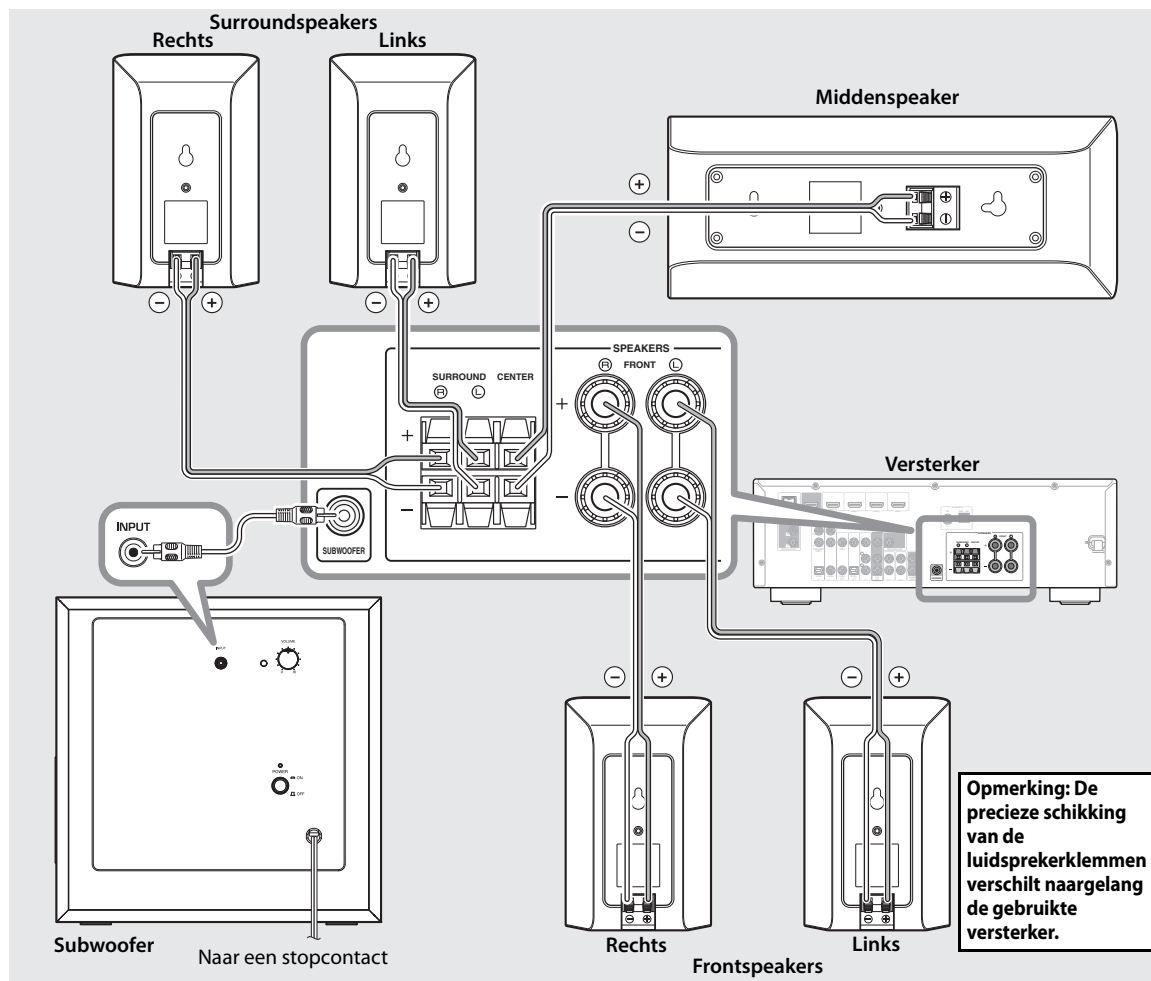

■ Voorbereiden van de speakerkabels

Eens de speakers opgesteld zijn, moet u de 24,5 meter lange kabel in voldoende stukken snijden om de front- en surroundspeakers evenals de middenspeaker te kunnen aansluiten.

1 Bereid kabels met een voldoende lengte voor de front-, midden- en surroundspeakers voor. U hebt vijf kabels nodig.

2 Verwijder aan weerszijden van de speakerkabels ± 10 mm van de kabelmantel.

3 Draai de aders stevig vast.

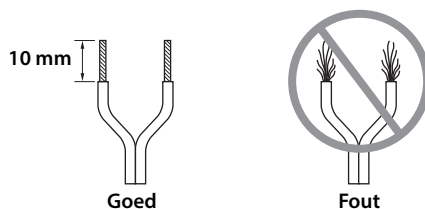

Opmerking

- De luidsprekerkabels moeten altijd zo kort mogelijk zijn. Draai ze nooit samen en rol de overvallige lengte nooit op.
- Draai de aders zo stevig mogelijk vast om te voorkomen dat ze andere onderdelen raken.
- Wees tijdens het voorbereiden van de speakerkabels voorzichtig dat u zich niet verwondt.

■ Gebruik van de aansluitklemmen

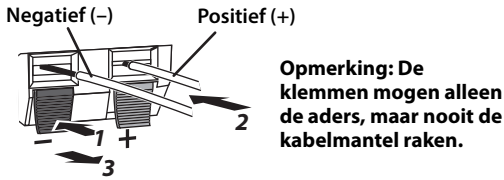

- 1** Druk de klem in en houd hem ingedrukt.
- 2** Schuif er de ader in.
- 3** Laat de tab weer los om te zorgen dat de aders (maar niet de kabelmantel) worden vastgeklemd.
- 4** Test de stevigheid van de verbinding door voorzichtig aan de kabel te trekken.

Opmerking

- Voorkom dat loszittende aders andere kabels raken, omdat dit de speakers of zelfs de versterker zou kunnen beschadigen.
- In het geval van een gebrekkige verbinding geven de betreffende speakers geen signaal weer.

■ Aansluiten van de speakers

Verbind elke speaker met de geschikte klemmen op uw versterker. Gebruik hiervoor de eerder voorbereide kabels. Raadpleeg “Aansluitschema” op pagina 3 als referentie.

Let, tijdens het aansluiten, op de juiste polariteit – de pluspool (+) van de speaker moet op de positieve (+) klem en de minpool (-) van de speaker moet op de negatieve (-) klem van de versterker worden aangesloten. Een foute polariteit leidt tot een onnatuurlijk geluid met veel te weinig bas.

Voor alle gebruikte NS-P40-speakers moet u de betreffende grootteparameters van uw AV-receiver op klein (oftewel “S”) zetten.

Als u de subwoofer op een DSP-versterker of AV-receiver van Yamaha wilt aansluiten, moet u de SUBWOOFER-uitgang gebruiken.

Aansluiten van de netsnoeren

Wanneer u alle speakers en de subwoofer hebt aangesloten, mag u de versterker en de overige AV-apparaten op een stopcontact aansluiten.

Opmerking

- Zet bij het inschakelen van uw installatie de subwoofer altijd als laatste aan.

Gebruik van de subwoofer

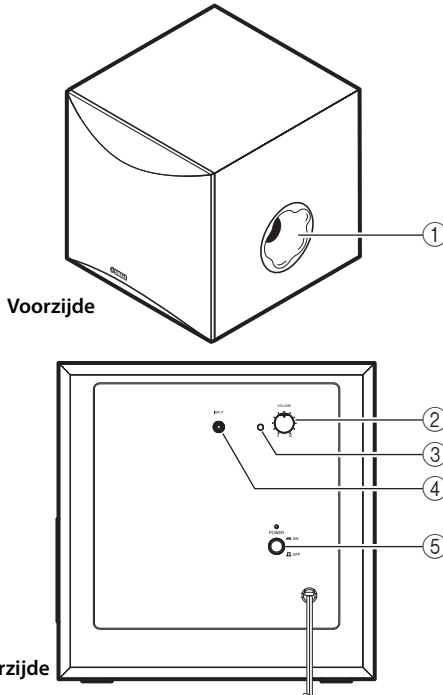

① Twisted Flare Port

Geeft ultralage tonen weer.

② VOLUME-regelaar

Regelt het volumeniveau. Draai de regelaar met de klok mee om het volume te verhogen en tegen de klok in om het volume te verlagen.

③ Spanningsindicator

Licht groen op als de POWER-schakelaar in de stand ON staat; dooft als de POWER-schakelaar in de stand OFF staat.

④ INPUT (FROM AMPLIFIER)-aansluiting

Via deze aansluitingen kan de subwoofer worden aangesloten op de subwooferaansluiting van de versterker.

(Zie "Aansluiten van de speakers" voor meer informatie.)

⑤ POWER-schakelaar

Druk deze schakelaar naar de stand ON om de stroom van de subwoofer in te schakelen. Druk nogmaals op deze schakelaar om hem in de stand OFF te brengen, om de stroom van de subwoofer uit te schakelen.

Instelling van de subwoofer voor gebruik

Stel de subwoofer in voor u deze in gebruik neemt. U verkrijgt de optimale volumebalans tussen de subwoofer en de voorluidsprekers door de hieronder aangegeven procedure te volgen.

- 1** Zet de VOLUME-regelaar in de laagste stand (0).
- 2** Schakel alle overige componenten in.
- 3** Zorg dat de POWER-schakelaar in de stand ON is gezet.
* De spanningsindicator licht groen op.
- 4** Speel een bron af die componenten met een lage frequentie bevat en stel het volume van de versterker in op het gewenste luisterniveau.

- 5** Verhoog het volume geleidelijk om de volumebalans tussen de subwoofer en de voorluidsprekers aan te passen. Hou het volume van de subwoofer op een niveau waar het nauwelijks te onderscheiden is van andere luidsprekers, om natuurlijk lage tonen te verkrijgen.

Opmerking

- Plaats de VOLUME-regelaar bij voorkeur ongeveer in het midden als u de subwoofer in een meerkanaals thuisbioscoop gebruikt.

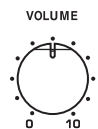

ADVANCED YAMAHA ACTIVE SERVO TECHNOLOGY II

In 1988 bracht Yamaha luidsprekersystemen op de markt die gebruik maken van YST (Yamaha Active Servo Technology) waardoor een dynamische en hoogwaardige weergave van de lage tonen wordt verkregen. Deze technologie gebruikt een directe aansluiting tussen de versterker en de luidsprekers, waardoor een getrouwe signaaloverdracht en een nauwkeurige besturing van de luidsprekers wordt verkregen.

Deze technologie maakt gebruik van luidsprekers die aangestuurd worden via de negatieve impedantieaandrijving van de versterker en van resonantie die tussen het volume van de luidsprekerbehuizing en de poort wordt voortgebracht. Daardoor produceert zij meer resonantie-energie (het "luchtwoofer"-concept) dan de conventionele basreflexmethode. Dit maakt het mogelijk om lage tonen weer te geven via veel kleinere behuizingen dan voordien mogelijk was.

Yamaha's nieuw ontwikkelde Advanced YST II voegt vele verbeteringen toe aan de Yamaha Active Servo Technology, waardoor de aandrijvingen van de versterker en de luidsprekers beter bestuurd kunnen worden. Vanuit het standpunt van de versterker, verandert de luidsprekerimpedantie in overeenstemming met de geluidsfrequentie. Yamaha heeft een nieuw circuit ontworpen waarin negatieve impedantieaandrijving en constante stroomaandrijving worden gecombineerd, zodat stabielere prestaties en een zuivere en scherp gedefinieerde weergave van de lage tonen worden verkregen.

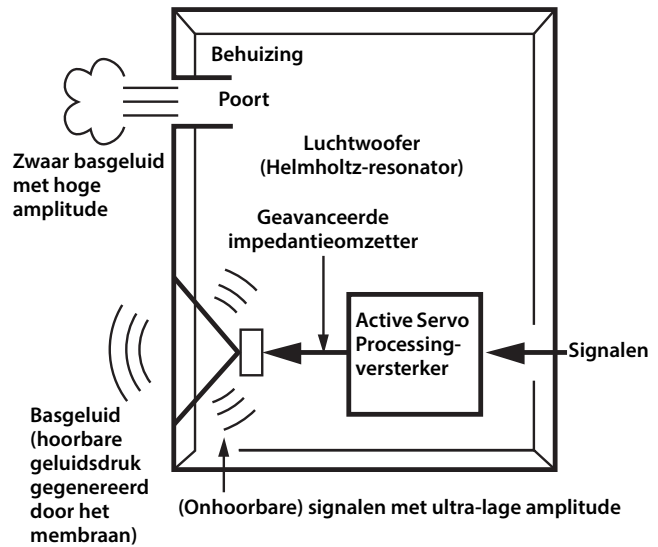

TWISTED FLARE PORT

De hedendaagse luidsprekers met basreflex gebruiken een Helmholtz-resonator om hun basreproductie te verbeteren.

Tijdens het reproduceren van basklanken die zich binnen de frequentieregio van deze Helmholtz-resonator bevinden, beweegt lucht zich heftig in en uit de poort, tussen de binnenen buitenkant van de luidspreker, waardoor soms ruis wordt geproduceerd wegens de turbulente luchtstroom aan het uiteinde van de poort.

De poort en de kast resoneren op een frequentie die door hun afmetingen en vorm wordt gevormd. De turbulentie in de luchtstroom aan het uiteinde van de poort bevat daarentegen een groot bereik aan frequentiecomponenten die niet in het ingangssignaal aanwezig zijn.

Deze ruis doet zich voor omdat het brede bereik aan frequentiecomponenten bevat die overeenkomen met de resonante frequenties van de poort en kast, waardoor een sterke resonantie wordt veroorzaakt.

De Twisted Flare Port is door Yamaha ontwikkeld en verandert de wijze waarop de poort zich richting het uiteinde verwijdt. Daarnaast voegt het een "twist" toe om aan elk uiteinde van de poort turbulentie van de luchtstroom te onderdrukken, waardoor dus wordt vermeden dat ruis zich zal voordoen.

Dit reduceert op substantiële wijze het "doffe geluid" en de "windruis" die tot nu toe kenmerkend waren voor luidsprekers met basreflex. Hierdoor kan de bas helderder worden gereproduceerd.

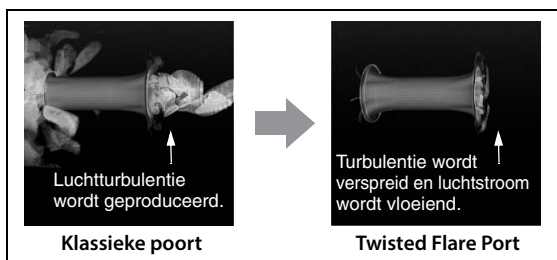

Luchtturbulentie aan beide uiteinden van de poort zorgt voor ruis

Verhelpen van problemen

Wanneer dit product niet naar behoren lijkt te werken, vindt u hier eventueel de oplossing. Als u niets vindt over de bij u optredende storing of als u het probleem niet kunt verhelpen, moet u meteen de aansluiting op het lichtnet verbreken en contact opnemen met uw Yamaha-dealer of een erkende herstellingsdienst.

■ Front-, surroundspeakers (NS-B40) en middenspeaker (NS-C40)

Probleem	Mogelijke oorzaak	Oplossing
U hoort niets.	De luidsprekerkabels zijn niet naar behoren aangesloten.	Controleer of alle luidsprekerkabels goed zijn aangesloten.
Het signaal is veel te stil.	De luidsprekerkabels zijn niet naar behoren aangesloten.	Controleer of alle luidsprekerkabels goed zijn aangesloten: L (links) op L, R (rechts) op R, "+" op "+" en "-" op "-".

■ Subwoofer (NS-SW050)

Probleem	Mogelijke oorzaak	Oplossing
De POWER-schakelaar bevindt zich in de ON-stand, maar de subwoofer doet het niet.	Het netsnoer is niet naar behoren aangesloten.	Zet de POWER-schakelaar op OFF en ga na of het netsnoer naar behoren op het stopcontact is aangesloten.
U hoort niets.	De VOLUME-regelaar staat op 0.	Verhoog de VOLUME-instelling.
	De subwooferkabel is niet goed aangesloten.	Controleer de verbinding van de subwooferkabel.
Het geluidsniveau is te laag.	De gekozen signaalbron bevat maar weinig laag.	Kies een andere bron om na te gaan of de laagweergave nu wél goed zit.
	De basfrequenties worden onderdrukt door staande golven.	Zet de subwoofer op een andere plaats of verbreek de symmetrie van parallel lopende wanden d.m.v. een boekenkast e.d.
De geluidswaergave is onderbroken.	De volume is te luid.	Reduceer het volume omdat het vermogen te hoog is.

Specificaties

■ Front-, surroundspeakers (NS-B40) en middenspeaker (NS-C40)

Type	NS-B40..... Fullrangebassreflex ophanging, niet magnetisch afgeschermd
	NS-C40..... Fullrangesysteem met akoestisch perfecte ophanging, niet magnetisch afgeschermd
Luidspreker 7 cm conustype
Nominaal ingangsvermogen 30 W
Maximaal ingangsvermogen 100 W
Impedantie 6 Ω
Frequentierespons	
NS-B40 50 Hz–25 kHz (–10 dB) –45 kHz (–30 dB)
NS-C40 70 Hz–25 kHz (–10 dB) –45 kHz (–30 dB)
Gevoeligheid	
NS-B40 83 dB/2,83 V, 1 m
NS-C40 84 dB/2,83 V, 1 m
Afmetingen (B x H x D)	
NS-B40 112 x 176 x 116 mm
NS-C40 276 x 111 x 118 mm
Gewicht	
NS-B40 0,59 kg
NS-C40 0,73 kg

■ Subwoofer (NS-SW050)

Type Advanced Yamaha Active Servo Technology II
Luidspreker 20 cm conuswoofer niet magnetisch afgeschermd
Uitgangsvermogen versterker (100 Hz, 5 Ω, 10% T.H.D) 50 W
Dynamisch vermogen 100 W, 5 Ω
Frequentierespons 28 Hz–200 Hz
Voeding AC 230 V, 50 Hz
Vermogensverbruik 40 W
Afmetingen (B x H x D) 291 x 292 x 341 mm
Gewicht 8,5 kg

* De inhoud van deze handleiding geldt voor de meest recente specificaties op de datum van publicatie. Voor de meest recente handleiding gaat u naar de website van Yamaha, waar u het bestand met de handleiding kunt downloaden.

МЕРЫ БЕЗОПАСНОСТИ

ПЕРЕД ИСПОЛЬЗОВАНИЕМ ВНИМАТЕЛЬНО ПРОЧИТАЙТЕ ДАННЫЕ УКАЗАНИЯ. СЛЕДУЙТЕ ЭТИМ ИНСТРУКЦИЯМ.

Меры безопасности, приведенные ниже, позволяют предотвратить риск получения увечья пользователем или другими лицами и повреждение собственности. Они должны помочь пользователю корректно и безопасно эксплуатировать прибор. Следуйте этим инструкциям.

После прочтения храните это руководство в надежном месте, чтобы к нему можно было обратиться в любое время.

- Направляйте запросы на осмотр или ремонт представителю, у которого вы приобрели устройство, или специалисту центра технического обслуживания корпорации Yamaha.
- Корпорация Yamaha не несет ответственности за травмы или повреждения изделий, вызванные неправильной эксплуатацией или модификацией устройства, а также за потерю или повреждение данных.
- Данное устройство предназначено для повседневного использования в дома. Не используйте его в областях, требующих высокой надежности, например в сфере жизнеобеспечения, здравоохранения или при работе с активами высокой стоимости.



ПРЕДУПРЕЖДЕНИЕ

Данная информация предупреждает о риске смерти или получения серьезных увечий.

Источник питания / кабель питания

- Не повреждайте кабель питания.
 - Не располагайте кабель рядом с обогревателями.
 - Не скручивайте и не сгибайте его.
 - Не царапайте кабель питания.
 - Не ставьте тяжелые предметы на кабель питания.Эксплуатация кабеля питания с оголенной центральной жилой может стать причиной пожара или поражения электрическим током.
- Не прикасайтесь к вилке или кабелю питания, если имеется риск удара молнии. Несоблюдение этого указания может привести к поражению электрическим током.
- Напряжение источника питания должно соответствовать указанному на нем значению. Подключение к неподходящей розетке переменного тока может стать причиной пожара, поражения электрическим током или неисправности.
- Периодически проверяйте сетевую вилку адаптера и очищайте ее от скопившейся пыли и грязи. Несоблюдение этого указания может привести к пожару или поражению электрическим током.
- Перед настройкой устройства убедитесь, что используемая розетка электросети легкодоступна. При возникновении какого-либо сбоя или неисправности немедленно отключите питание с помощью выключателя и извлеките вилку из розетки переменного тока. Даже

если выключатель питания находится в выключенном положении, до тех пор пока вилка не отсоединена от розетки, устройство остается подключенным к источнику питания.

- В случае грома или приближения грозы незамедлительно отключите выключатель питания и извлеките вилку из розетки переменного тока. Несоблюдение этого указания может привести к пожару или неисправностям.
- Если устройство не будет использоваться в течение длительного времени, извлеките вилку из розетки переменного тока. Несоблюдение этого указания может привести к пожару или неисправностям.

Не разбирать

- Не разбирайте и не вносите изменения в это устройство. Несоблюдение этого указания может привести к пожару, поражению электрическим током, травмам или неисправностям. В случае любых нарушений направляйте запросы на осмотр или ремонт представителю, у которого вы приобрели устройство, или специалисту центра технического обслуживания корпорации Yamaha.

Беречь от воды

- Данное устройство предназначено для повседневного использования в офисе или дома. Не используйте его в областях, требующих высокой надежности, например в сфере жизнеобеспечения, здравоохранения или при работе с активами высокой стоимости. Затем отправьте запрос на осмотр представителю, у которого вы приобрели устройство, или специалисту центра технического обслуживания корпорации Yamaha.
- Ни в коем случае не вставляйте и не вынимайте сетевую вилку мокрыми руками. Не беритесь за устройство влажными руками. Несоблюдение этого указания может привести к поражению электрическим током или неисправностям.

Беречь от огня

- Не размещайте горящие предметы или источники открытого огня рядом с устройством, поскольку это может привести к возгоранию.

Установка

- Убедитесь в том, что все компоненты надежно и безопасно установлены. Периодически проводите проверку безопасности. В противном случае устройства могут упасть, что может привести к травме.
- Всегда прикрепляйте кабель динамика к стене или подставке, на которых размещен динамик. Если вы зацепитесь за кабель рукой или ногой, динамики могут упасть, опрокинуться, стать причиной сбоя оборудования или причинить травму.

Техническое обслуживание и уход

- Не используйте для чистки или смазки аэрозоли и спреи с содержанием горючих газов. Горючий газ может остаться внутри устройства и спровоцировать взрыв или пожар.

If you notice any abnormality

- При возникновении любой из указанных ниже проблем немедленно отключите питание и отсоедините кабель питания. а. При возникновении любой из указанных ниже проблем немедленно отключите все усилители и ресиверы.
 - Кабель питания или вилка повреждены.
 - Из устройства исходит необычный запах или дым.
 - Внутри устройства попал посторонний предмет.
 - Во время эксплуатации пропадает звук.
 - На устройстве имеются трещины или повреждения.Продолжение эксплуатации может вызвать поражение электрическим током, пожар или привести к неисправности. Незамедлительно отправьте запрос на

осмотр или ремонт представителю, у которого вы приобрели устройство, или специалисту центра технического обслуживания корпорации Yamaha.

- Не роняйте и не подвергайте устройство физическому воздействию. Если существует вероятность того, что устройство было повреждено в результате падения или физического воздействия, немедленно отключите питание и извлеките вилку из розетки переменного тока. Несоблюдение этого указания может привести к поражению электрическим током, пожару или неисправностям. Незамедлительно отправьте запрос на осмотр представителю, у которого вы приобрели устройство, или специалисту центра технического обслуживания корпорации Yamaha.



ВНИМАНИЕ

Данная информация предупреждает о риске получения травмы.

Источник питания / кабель питания

- Не используйте розетки переменного тока, в которых вилка питания держится неплотно. Несоблюдение этого указания может привести к пожару, поражению электрическим током или ожогам.
- Вынимая сетевую вилку из устройства или розетки переменного тока, держитесь за саму вилку. Никогда не тяните за шнур. Это может привести к повреждению кабеля и стать причиной поражения электрическим током или пожара.
- Вставляйте вилку в розетку переменного тока плотно и до упора. Использование устройства, вилка которого недостаточно плотно вставлена в розетку, может вызвать накопление частиц пыли на вилке и стать причиной пожара или ожога.

Установка

- Не оставляйте устройство в неустойчивом положении. Устройство может случайно упасть и привести к травмам.
- Во время установки устройства:
 - не накрывайте устройство тканью;
 - не ставьте устройство на коврики или ковры;
 - убедитесь, что верхняя панель направлена вверх и что устройство не установлено вверх ногами или на бок;
 - не пользуйтесь устройством в тесных, плохо проветриваемых помещениях.Несоблюдение приведенных выше указаний может привести к нарушению отвода тепла от устройства. Это может стать причиной пожара или неисправностей. Убедитесь, что вокруг устройства имеется достаточное пространство: не менее 20 см сверху, 20 см по бокам и 20 см сзади.
- Убедитесь, что верхняя поверхность устройства обращена вверх. Несоблюдение этого указания может стать причиной неисправностей или привести к падению устройства и травмированию.
- Не устанавливайте устройство в местах, где на него могут воздействовать вызывающие коррозию газы или соленый воздух, а также в местах с сильной задымленностью или повышенным содержанием пара. Это может стать причиной неисправности.
- Не рекомендуется находиться в непосредственной близости от устройства во время стихийных бедствий, например землетрясений. Так как устройство может перевернуться или упасть и причинить травму, немедленно отойдите от него в безопасное место.
- Перед перемещением устройства отключите выключатель питания и отсоедините все подключенные кабели. Несоблюдение этого указания может привести к повреждению кабелей. Также вы или кто-то другой можете споткнуться и упасть.

Потеря слуха

- Не следует долго пользоваться устройством при высоком или некомфортном уровне громкости, поскольку это может привести к потере слуха. При ухудшении слуха или звоне в ушах обратитесь к врачу.
- Перед подключением устройства к другим устройствам отключите их питание. Также перед включением или выключением питания любых устройств убедитесь, что все регуляторы громкости установлены на минимальное значение. В противном случае это может привести к потере слуха, поражению электрическим током или повреждению устройства.

Техническое обслуживание

- Во время чистки отсоединяйте устройство от электросети. Несоблюдение этого указания может привести к поражению электрическим током.

Меры безопасности при эксплуатации

- Не просовывайте руку или пальцы в порт фазоинвертора на сабвуфере. Несоблюдение этого указания может привести к травме.
- Не вставляйте посторонние материалы, например металл или бумагу, в порт фазоинвертора на сабвуфере. Несоблюдение этого указания может привести к поражению электрическим током или неисправностям. При попадании посторонних предметов в устройство немедленно выключите питание устройства и извлеките вилку из розетки переменного тока, и отправьте запрос на осмотр представителю, у которого вы приобрели устройство, или специалистам центра технического обслуживания корпорации Yamaha.
- Запрещается:
 - вставать на оборудование или сидеть на нем;
 - ставить тяжелые предметы на оборудование;
 - ставить элементы оборудования друг на друга;
 - применять избыточную силу к кнопкам, переключателям, разъемам ввода-вывода и т. п.;
 - облокачиваться на оборудование.
- Не тяните за подключенные кабели. Это может привести к травмам или повреждению устройства вследствие его падения.
- Не эксплуатируйте устройство, если звук искажен. Продолжительное использование устройства в таком состоянии может привести к его перегреву и пожару.
- Выбирая усилитель или ресивер для использования с этим устройством, убедитесь, что уровень выходного сигнала усилителя или ресивера соответствует допустимому уровню входного сигнала устройства (см. стр. 7). Если выходная мощность выше допустимой, это может привести к неисправности или пожару.

Предупреждение

Обозначает указания, которые необходимо соблюдать, чтобы избежать поломки продукта, его повреждения или неисправности и потери данных.

Источник питания / кабель питания

- Если аппарат не используется в течение длительного времени, отсоедините вилку питания от розетки электросети.

Установка

- Не используйте это устройство в непосредственной близости от другого электронного оборудования, такого как телевизор, радиоприемник или мобильный телефон. Несоблюдение данного условия может вызвать возникновение шума на аппарате, телевизоре или радиоприемнике.
- Не используйте данный аппарат в месте, которое подвержено воздействию прямых солнечных лучей, которое может слишком сильно нагреваться, например, рядом с обогревателем, или сильно охлаждаться, или которое подвержено слишком сильному воздействию пыли или вибрации. Несоблюдение данного условия может вызвать деформацию панели аппарата, неисправность внутренних компонентов или стать причиной нестабильной работы.

Подключения

- При подключении внешних устройств обязательно внимательно прочитайте руководство для каждого устройства и подключите их в соответствии с приведенными инструкциями. Неправильное подключение устройства, нарушающее инструкции, может привести к его неправильной работе.

Обращение с устройством

- Не ставьте на это устройство виниловые, пластмассовые и резиновые предметы. Несоблюдение данного условия может стать причиной деформации или выцветания панели аппарата.
- Если при резком изменении внешней температуры (например, при транспортировке устройства или при быстром нагреве либо охлаждении) есть вероятность образования конденсата в устройстве, перед использованием оставьте его на несколько часов, не включая питания, пока оно не высохнет полностью. Использование аппарата при наличии в нем скопившейся влаги может привести к его повреждению.

Техническое обслуживание

- При резких изменениях температуры или влажности на поверхности устройства могут образоваться капли воды (конденсат). В случае появления капель сразу же вытрите их мягкой тканью. Оставшиеся на устройстве капли воды могут быть поглощены деревянными частями, что вызовет их деформацию.
- Для чистки устройства пользуйтесь мягкой сухой тканью. Использование химикатов, таких как бензин или разбавитель, моющих средств или тканей для химической чистки может привести к деформации или обесцвечиванию.

Динамики

- При параллельном подключении динамиков обязательно соблюдайте указанный диапазон полного сопротивления нагрузки. (См. стр. 7.) В противном случае это может вызвать неисправности в работе усилителя.
- Не прикасайтесь к динамикам. В противном случае это может вызвать повреждение динамиков.

Информация

О функциях и данных, поставляемых с устройством

- Динамики не делятся на левые и правые.
- Из порта отражения басов может выходить воздух. Это не свидетельствует о неполадке. Такое часто происходит при воспроизведении музыки с сильными басами.

О содержании этого руководства

- Иллюстрации и снимки экранов в данном руководстве приведены только в качестве примеров.

ПРЕДУПРЕЖДЕНИЕ

ДЛЯ ПРЕДОТВРАЩЕНИЯ ВОЗНИКНОВЕНИЯ ПОЖАРА ИЛИ ПОРАЖЕНИЯ ЭЛЕКТРИЧЕСКИМ ТОКОМ НЕ ПОДВЕРГАЙТЕ АППАРАТ ВОЗДЕЙСТВИЮ ДОЖДЯ ИЛИ ВЛАГИ.

VOLTAGE SELECTOR

(Для моделей Китая, Азии и для общих моделей)

Переключатель выбора напряжения на задней панели аппарата необходимо перевести в положение, соответствующее напряжению в местной электрической сети ПЕРЕД подключением аппарата к электрической розетке. Доступны следующие значения напряжения: 110-120/220-240 В переменного тока 50/60 Гц.

Даже при отключении аппарата он остается подключенным к электрической сети, если кабель питания подключен к электрической розетке. В этом состоянии аппарат потребляет незначительное количество энергии.

Содержание

Содержимое упаковки	1	Использование сабвуфера	5
Установка колонок	1	Регулировка сабвуфера перед использованием	5
Установка центральной, фронтальных колонок и колонок окружающего звучания	2	ТЕХНОЛОГИЯ ADVANCED YAMAHA ACTIVE SERVO TECHNOLOGY II	6
Установка сабвуфера	2	Фазоинвертор TWISTED FLARE PORT	6
Колонки для настенного монтажа	2	Поиск и устранение неисправностей	7
Подключение колонок	3	Технические характеристики	7
Схема подключения	3		
Подключение силовых кабелей	4		

Содержимое упаковки

Убедитесь в том, что в состав упаковки входят следующие предметы.

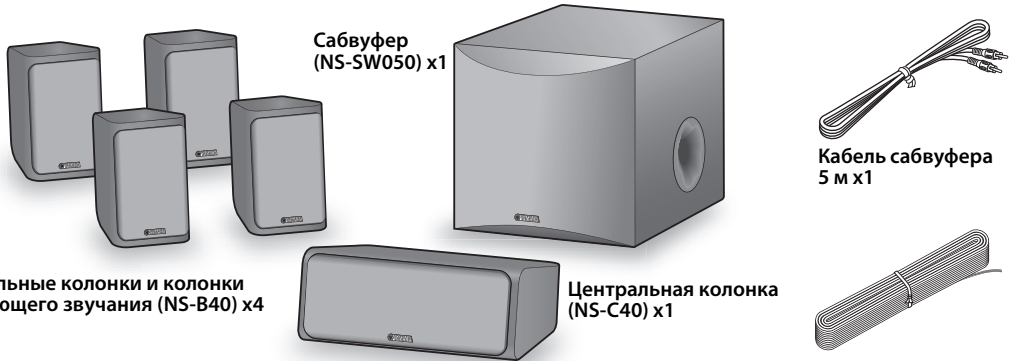

Фронтальные колонки и колонки окружающего звучания (NS-B40) x4

Сабвуфер (NS-SW050) x1

Кабель сабвуфера 5 м x1

Центральная колонка (NS-C40) x1

Кабель колонок 24,5 м x1 (Его необходимо разрезать на 5 отрезков для центральной, фронтальных колонок и колонок окружающего звучания. Будьте осторожны, чтобы предотвратить травмы в процессе подготовки кабелей.)

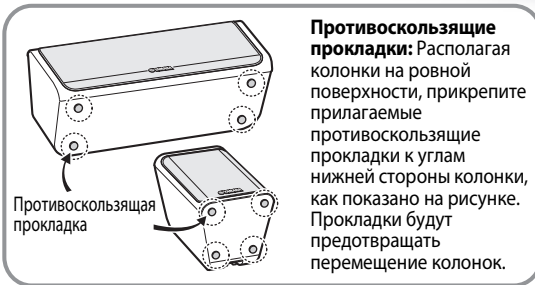

Противоскользящие прокладки: Располагая колонку на ровной поверхности, прикрепите прилагаемые противоскользящие прокладки к углам нижней стороны колонки, как показано на рисунке. Прокладки будут предотвращать перемещение колонок.

Противоскользящие прокладки (24 шт.) x1 (Для фронтальных, центральных колонок и колонок окружающего звучания. Включая 4 запасные противоскользящие прокладки.)

Установка колонок

Прежде чем подключать колонки, поместите каждую колонку в соответствующем месте. Размещение колонок очень важно, поскольку оно влияет на общее качество звучания системы. Разместите колонки таким образом, чтобы оптимизировать качество звука в зоне прослушивания. См. рисунок.

Размещение сабвуфера не так важно, как размещение остальных колонок, поскольку сверхнизкие звуковые частоты не являются высоконаправленными. Подробнее см. раздел "Установка сабвуфера" на стр. 2.

Примечание

- Размещение колонок слишком близко к телевизору с электронно-лучевой трубкой может привести к ухудшению качества изображения или привести к появлению жужжания. В таком случае разместите колонки

на расстоянии по крайней мере 20 см от телевизора. Данная проблема не является характерной для плазменных и ЖК-телевизоров.



Установка центральной, фронтальных колонок и колонок окружающего звучания

Фронтальные колонки: Разместите две фронтальные колонки справа и слева от телевизора лицевой стороной к слушателю.

Колонки окружающего звучания: Разместите левую и правую колонки окружающего звучания позади позиции прослушивания, немного повернув их внутрь. Фронтальные колонки и колонки окружающего звучания можно расположить на ровной поверхности либо их можно смонтировать на стене. Подробнее см. раздел “Колонки для настенного монтажа”.

Центральная колонка: Поместите центральную колонку посередине между фронтальными колонками, лицевой стороной к слушателю.

Установка сабвуфера

Поместите сабвуфер слева или справа от обеих фронтальных колонок, как показано на рисунках А и В.

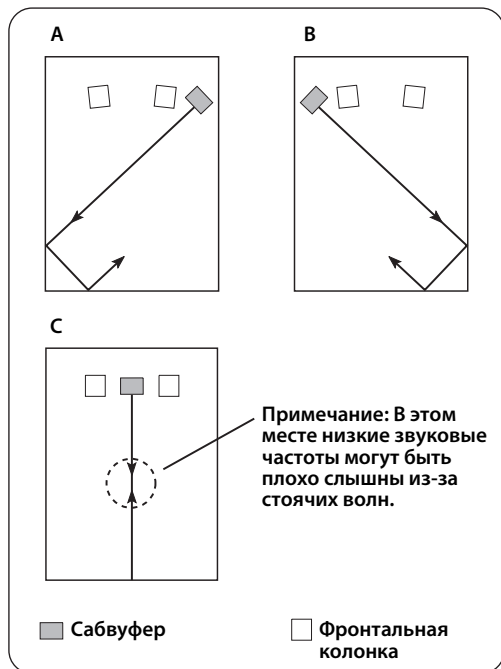

Показанное на рисунке С размещение также возможно, однако, если сабвуфер поместить прямо напротив стены, а позиция прослушивания при этом находится в центре комнаты, возможно, Вы не получите достаточно низких звуковых частот от сабвуфера. Это вызвано тем, что “стоячие волны” формируются между двумя параллельными стенами и нейтрализуют низкие звуковые частоты. В таком случае расположите сабвуфер под углом к стене. Возможно, понадобится нарушить параллельность поверхностей стен посредством установки вдоль них книжных полок и т. п.

Колонки для настенного монтажа

Вы можете выполнить монтаж колонок на стене, как показано ниже.

- 1 Установите винты в твердую стену или опору стены, как показано на рисунке ниже. Используйте самонарезающие винты диаметром от 3,5 до 4 мм.
- 2 Повесьте каждую колонку шпоночным пазом на выступающий винт.

Примечание

- Убедитесь в том, что ось винта расположена в узкой части шпоночного паза. В противном случае колонка может упасть.

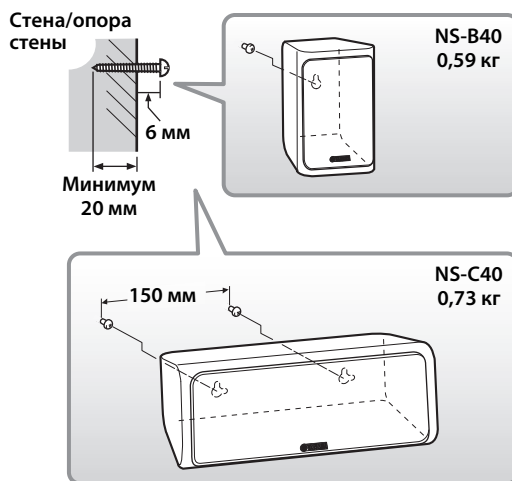

Предупреждение

- Не монтируйте колонки на тонкую фанеру или на стены с мягкой поверхностью. В противном случае винты могут быть вытянуты из поверхности, и колонки могут упасть, что может привести к повреждению колонок или стать причиной травмы.
- Не закрепляйте колонки на стене с помощью гвоздей, клея или нестабильного оборудования. Продолжительное использование и вибрация могут привести к падению колонок.
- Чтобы предотвратить несчастные случаи, вызванные спотыканием о незакрепленные кабели колонок, зафиксируйте кабели на стене.
- Колонки следует монтировать в таком месте стены, которое исключает травмирование головы.

Подключение колонок

Предупреждение: Перед выполнением каких-либо подключений убедитесь в том, что силовые кабели сабвуфера и прочих аудиовидеокомпонентов отсоединены от розеток переменного тока.

Схема подключения

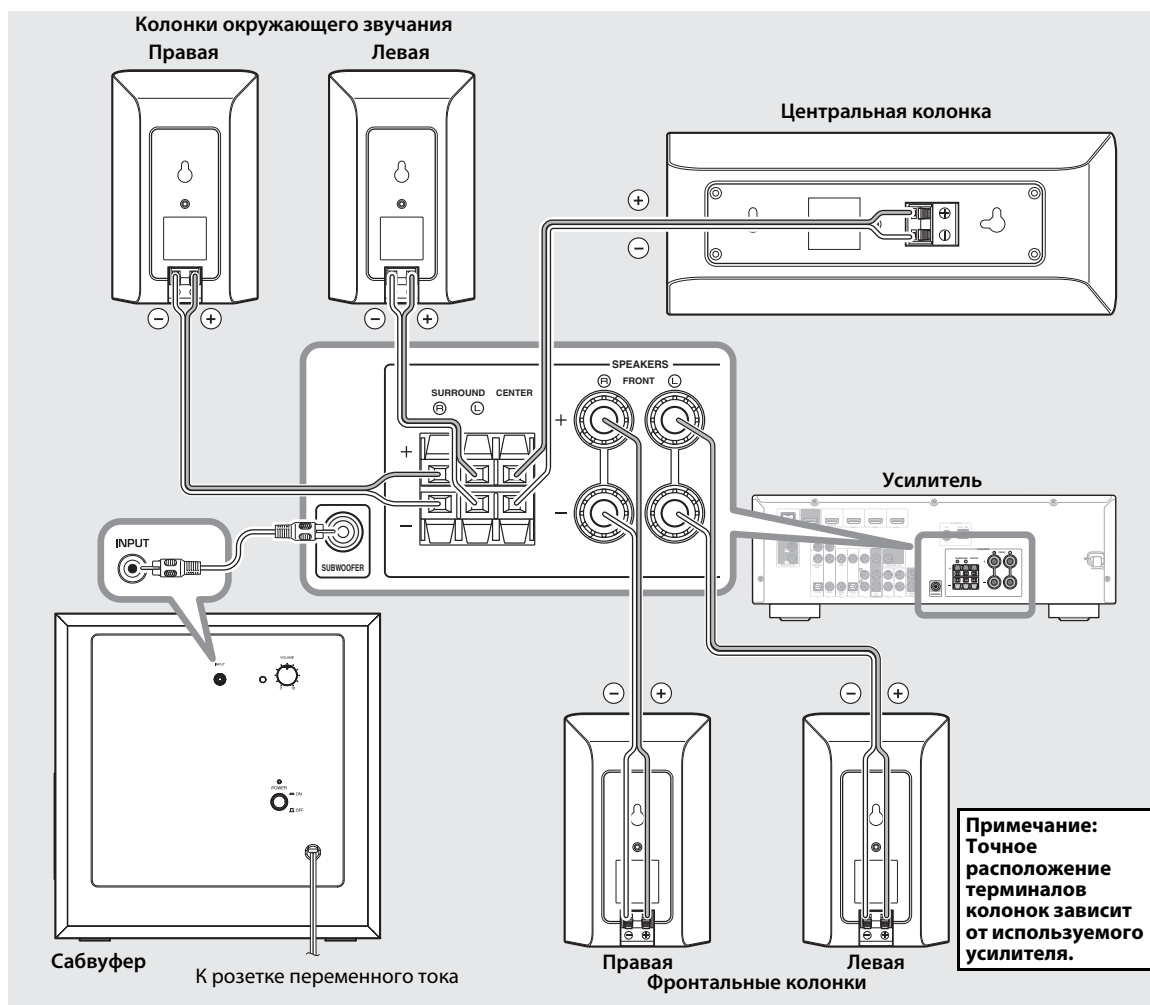

■ Подготовка кабелей колонок

После размещения колонок в местах установки необходимо разрезать 24,5-метровый кабель колонок на пять отрезков, чтобы подключить две фронтальные колонки, центральную колонку и две колонки окружающего звучания.

1 Порежьте прилагаемый кабель колонок на отрезки необходимой длины для центральной, фронтальных колонок и колонок окружающего звучания. Понадобится пять кабелей.

2 Удалите изоляцию на длине примерно 10 мм на конце каждого провода.

3 Плотно сплетите оголенные провода.

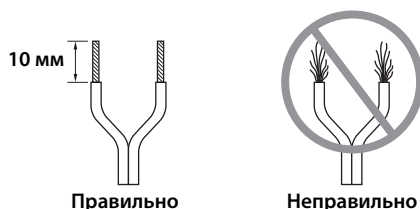

Примечание

- Кабели колонок должны быть максимально короткими. Не связывайте и не сматывайте избыточную часть кабеля.
- Оголенные провода необходимо плотно сплести, чтобы отдельные жилы не выступали наружу.
- Будьте осторожны, чтобы предотвратить травмы в процессе подготовки кабелей.

■ Управление терминалами колонок

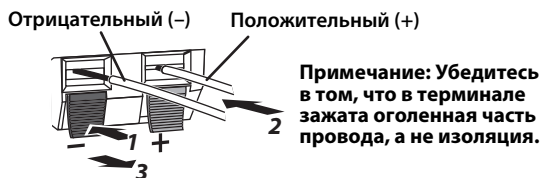

- 1** Нажмите и удерживайте защелку терминала.
- 2** Вставьте оголенную часть провода.
- 3** Отпустите защелку таким образом, чтобы она надежно прижала оголенную часть провода, а не изоляцию.
- 4** Проверьте надежность подключения, слегка потянув кабели.

Примечание

- Убедитесь в том, что оголенные части проводов не соприкасаются, поскольку это может привести к поломке колонок или усилителя.
- Если подключение выполнено неправильно, Вы не услышите звука из колонок.

■ Подключение колонок

Подключите каждую колонку к соответствующим терминалам колонок на усилителе с помощью подготовленных ранее кабелей. Подробнее см. “Схема подключения” на стр. 3.

Убедитесь в том, что при подключении колонок была соблюдена правильная полярность—положительные (+) терминалы к положительным (+) терминалам, а отрицательные (-) терминалы к отрицательным (-) терминалам. Если их перепутать, звук будет неестественным и будет плохо слышно низкие звуковые частоты.

В настройках размеров акустической системы AV-ресивера укажите малый размер (или “S”) для всех акустических систем NS-P40.

При подсоединении сабвуфера к DSP-усилителю Yamaha или AV-ресиверу, подключите его к выходу SUBWOOFER.

Подключение силовых кабелей

По завершении подключения всех колонок и сабвуфера подключите сабвуфер, усилитель и прочие аудиовидеокомпоненты к подходящей розетке переменного тока.

Примечание

- При включении питания аудиосистемы всегда включайте сабвуфер последним.

Использование сабвуфера

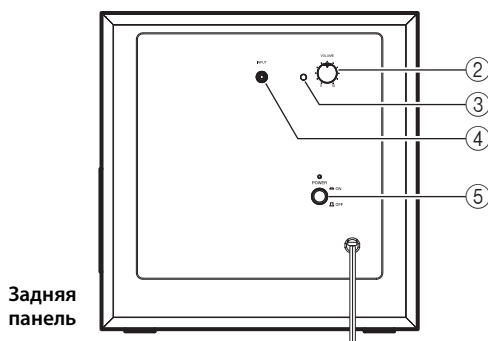
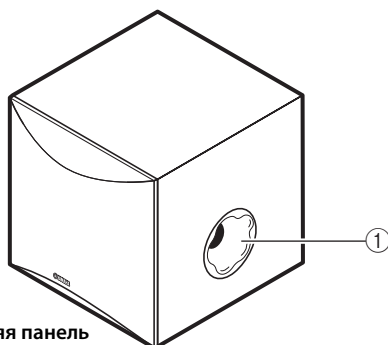

① Фазоинвертор Twisted Flare Port

Выводит сверхнизкочастотный звук.

② Регулятор громкости VOLUME

Регулирует уровень громкости. Поверните регулятор по часовой стрелке, чтобы увеличить уровень громкости, и против часовой стрелки, чтобы уменьшить уровень громкости.

③ Индикатор питания

Горит зеленым, когда выключатель POWER включен (ON); гаснет, когда выключатель POWER выключен (OFF).

④ Входной разъем INPUT (ОТ УСИЛИТЕЛЯ)

Используется для подключения сабвуфера к разъему сабвуфера усилителя. (Подробнее см. раздел “Подключение колонок”.)

⑤ Выключатель POWER

Нажмите этот выключатель в положение ON для включения питания сабвуфера. Снова нажмите этот выключатель, чтобы переключить его в положение OFF для выключения питания сабвуфера.

Регулировка сабвуфера перед использованием

Перед использованием сабвуфера отрегулируйте его для обеспечения оптимального баланса громкости между сабвуфером и фронтальными динамиками, выполнив описанную ниже процедуру.

1 Установите регулятор громкости VOLUME в минимальное положение (0).

2 Включите питание всех компонентов.

3 Убедитесь, что выключатель POWER установлен в положение включения (ON).

* Индикатор питания загорится зеленым.

4 Начните воспроизведение источника, содержащего низкочастотные компоненты, и отрегулируйте регулятор громкости усилителя до требуемого уровня.

5 Постепенно увеличивайте громкость, чтобы отрегулировать баланс громкости между сабвуфером и фронтальными колонками. Для обеспечения естественного басового звучания настройте громкость сабвуфера до такого уровня, на котором он едва различим на фоне других колонок.

Примечание

- При использовании многоканальной системы домашнего кинотеатра рекомендуется устанавливать регулятор громкости VOLUME в среднее положение.



ТЕХНОЛОГИЯ ADVANCED YAMAHA ACTIVE SERVO TECHNOLOGY II

В 1988 году компания Yamaha выпустила на рынок акустическую систему, в которой использовалась технология YST (Yamaha Active Servo Technology) для мощной и высококачественной передачи басовых частот.

В этой технологии используется прямое соединение между усилителем и колонками, что обеспечивает точную передачу сигнала и управление колонками.

Так как эта технология подразумевает использование колонок, в которых контролируется динамик с отрицательным сопротивлением усилителя и резонанс, создаваемый между корпусом колонки и портом, она обеспечивает большую энергию резонанса (концепция “акустического резонатора”) по сравнению с обычными фазоинверторами. Это обеспечивает более эффективную передачу басовых частот в корпусах меньшего размера, чем было возможно в прошлом.

Вновь разработанная компанией Yamaha технология Advanced YST II содержит множество доработок по сравнению с технологией Yamaha Active Servo Technology, которые обеспечивают лучший контроль сил, приводящих в действие усилитель и колонку. С точки зрения усилителя это приводит к изменению сопротивления динамика в зависимости от частоты звука. Компания Yamaha разработала новую конструкцию цепи, объединяющую динамики с отрицательным сопротивлением и динамики постоянного тока, которые обеспечивают более стабильные характеристики и чистую четкую передачу басов.

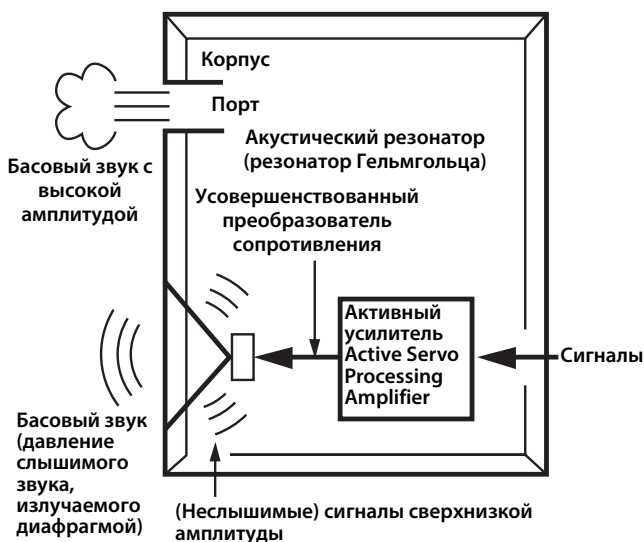

Фазоинвертор TWISTED FLARE PORT

Современные акустические системы с фазоинвертором используют резонатор Гельмгольца для улучшения воспроизведения низких частот.

Однако при воспроизведении низких частот в диапазоне данного резонатора Гельмгольца воздух движется резко внутрь и наружу через порт между внутренней и наружной частью колонки, что иногда создает шум из-за турбулентного воздушного потока на конце порта.

Порт и корпус резонируют на частоте, которая определяется их размерами и формой. С другой стороны, турбулентность воздушного потока на конце порта состоит из широкого спектра частотных компонентов, которые отсутствуют во входном сигнале. Этот шум возникает потому, что широкий спектр частотных компонентов содержит компоненты, которые совпадают с резонансными частотами порта и корпуса, вызывая сильный резонанс.

Фазоинвертор Twisted Flare Port, разработанный компанией Yamaha, изменяет способ расширения порта на конце, а также имеет витой изгиб, который подавляет турбулентность воздушного потока на каждом конце порта, предотвращая таким образом возникновение шума.

Это исключает “нечистый звук” и “шум ветра”, которые до настоящего момента были характерной особенностью акустических систем с фазоинвертором, что позволяет чисто воспроизводить низкие частоты.

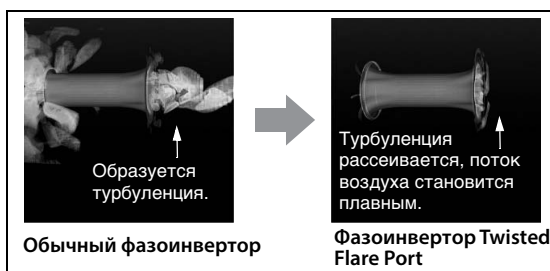

Турбулентность на обоих концах фазоинвертора создает шум

Поиск и устранение неисправностей

Если данный аппарат не функционирует, как необходимо, обратитесь к приведенному ниже перечню возможных причин. Если в списке нет проблемы, с которой Вы столкнулись, или же Вы не можете ее решить даже после прочтения данных указаний, отсоедините силовой кабель и обратитесь к ближайшему авторизованному дилеру Yamaha или в сервисный центр.

■ Фронтальные колонки, колонки окружающего звучания (NS-B40) и центральная колонка (NS-C40)

Проблема	Возможная причина	Метод устранения
Отсутствует звук.	Кабели колонок не подключены надлежащим образом.	Убедитесь в том, что кабели колонок подключены надлежащим образом.
Звук очень тихий.	Кабели колонок не подключены надлежащим образом.	Убедитесь в том, что кабели колонок подключены надлежащим образом: L (левый) к L, R (правый) к R, “+” к “+” и “-” к “-”.

■ Сабвуфер (NS-SW050)

Проблема	Возможная причина	Метод устранения
Переключатель POWER установлен в положение ON, но сабвуфер не работает.	Сетевой кабель не подключен надлежащим образом.	Установите переключатель POWER в положение OFF, а потом убедитесь в том, что силовой кабель подключен надлежащим образом.
Отсутствует звук.	Регулятор VOLUME установлен в положение 0.	Вращайте регулятор VOLUME в сторону увеличения громкости.
	Кабель сабвуфера не подключен надлежащим образом.	Убедитесь в том, что кабель сабвуфера подключен надлежащим образом.
Слишком низкий уровень звука.	Источник аудио не содержит много низких звуковых частот.	Попробуйте воспроизвести источник аудио, содержащий больше низких звуковых частот.
	Низкие звуковые частоты нейтрализуются стоячими волнами.	Смените размещение сабвуфера или нарушьте параллельность поверхностей стен посредством установки вдоль них книжных полок или иных предметов.
Воспроизведение звука прервано.	Слишком высокая громкость.	Уменьшите громкость, так как выходной сигнал превышает норму.

Технические характеристики

■ Фронтальные колонки, колонки окружающего звучания (NS-B40) и центральная колонка (NS-C40)

Тип

NS-B40 Широкополосная фазоинверторная система с магнитным экранированием
NS-C40 Широкополосная акустическая система колонок с магнитным экранированием

Головка..... 7-см конического типа

Номинальная входная мощность 30 Вт

Максимальная входная мощность 100 Вт

Импеданс 6 Ω

Частотная характеристика

NS-B40 50 Гц–25 кГц (–10 дБ)
–45 кГц (–30 дБ)

NS-C40..... 70 Гц–25 кГц (–10 дБ)
–45 кГц (–30 дБ)

Чувствительность

NS-B40 83 дБ/2,83 В, 1 м

NS-C40..... 84 дБ/2,83 В, 1 м

Габаритные размеры (Ш x В x Г)

NS-B40 112 x 176 x 116 мм

NS-C40..... 276 x 111 x 118 мм

Масса

NS-B40 0,59 кг

NS-C40..... 0,73 кг

■ Сабвуфер (NS-SW050)

Тип Advanced Yamaha Active Servo Technology II

Головка.....20-см конический низкочастотный динамик с магнитным экранированием

Выходная мощность усилителя

(100 Гц, 5 Ом, 10% ОНИ) 50 Вт

Динамическая мощность.....100 Вт, 5 Ω

Частотная характеристика.....28 Гц–200 Гц

Питание..... AC 230 В, 50 Гц

Энергопотребление 40 Вт

Габаритные размеры (Ш x В x Г) 291 x 292 x 341 мм

Масса.....8,5 кг

* В содержании данного руководства приведены последние на момент публикации технические характеристики. Для получения последней версии руководства посетите веб-сайт корпорации Yamaha и загрузите файл с руководством.

PRECAUÇÕES

LEIA COM ATENÇÃO ANTES DE USAR.

SIGA AS INSTRUÇÕES ABAIXO.

As precauções indicadas abaixo são para evitar o risco de danos ao usuário e a outras pessoas, prevenir danos à propriedade e ajudar o usuário a usar a unidade de forma correta e segura. Siga as instruções abaixo.

Depois de ler o manual, guarde-o em um local seguro para uso futuro quando necessário.

- Certifique-se de solicitar inspeções ou reparos do fornecedor que vendeu a unidade ou do Serviço Técnico Yamaha.
- A Yamaha não pode ser responsabilizada por ferimentos ou danos aos produtos causados pelo uso indevido ou por modificações feitas na unidade ou por dados perdidos ou destruídos.
- Este produto se destina a escritórios. Não use para aplicações que exijam alta confiabilidade, como gerenciar vidas, tratamento médico ou ativos de alto valor.



ADVERTÊNCIAS

Este conteúdo indica que há “risco de lesão grave ou de morte”.

Fonte de alimentação/cabo de alimentação

- Não faça algo que possa causar danos ao cabo de alimentação.
 - Não o coloque próximo a um aquecedor.
 - Não o dobre excessivamente nem o altere.
 - Não o arranhe.
 - Não o coloque sob um objeto pesado.
- Usar o cabo de alimentação com a parte interna do cabo exposta pode causar choque elétrico ou incêndio.
- Não toque no plugue de alimentação ou no cabo quando estiver relampejando. Se você não tomar esses cuidados, choques elétricos poderão ocorrer.
- Use a unidade com a tensão da fonte de alimentação que estiver impressa nela. Se não conectá-la a uma tomada de corrente alternada, isso poderá causar incêndio, choques elétricos ou mau funcionamento.
- Verifique o plugue elétrico periodicamente e remova a sujeira e o pó que podem se acumular nele. Se você não tomar esses cuidados, incêndio ou choques elétricos poderão ocorrer.
- Ao instalar a unidade, verifique se a tomada de corrente alternada (CA) pode ser acessada com facilidade. Se houver algum problema ou defeito, desligue o aparelho imediatamente e desconecte o plugue da tomada de CA. Mesmo quando a chave liga/desliga estiver na posição desligada, se o cabo de alimentação não estiver desconectado da tomada de CA, a unidade não estará desconectada da fonte de energia.
- Caso ouça um trovão ou perceba que está relampejando, desligue imediatamente a chave liga/desliga e tire o plugue de alimentação da tomada de CA. Se você não tomar esses cuidados, poderá ocorrer um incêndio ou mau funcionamento.
- Se não for usar a unidade por um longo período, tire o plugue de alimentação da tomada de CA. Se você não tomar esses cuidados, poderá ocorrer um incêndio ou mau funcionamento.

Não desmonte

- Não desmonte ou modifique a unidade. Se você não tomar esses cuidados, incêndio, choques elétricos, lesões ou mau funcionamento poderão ocorrer. Se perceber alguma irregularidade, solicite uma inspeção ou reparo do fornecedor que vendeu a unidade ou do Serviço Técnico Yamaha.

Advertência sobre água

- Não exponha a unidade à chuva, não a utilize perto de água nem em locais úmidos e não coloque sobre ela recipientes (como jarros, garrafas ou copos) contendo líquidos que possam ser derramados em suas aberturas ou locais onde possa cair água. Se algum líquido, como água, entrar na unidade, um incêndio, choques elétricos ou mau funcionamento poderão ocorrer. Se algum líquido, como água, penetrar no dispositivo, desligue-o imediatamente e desconecte o cabo de alimentação da tomada de corrente alternada (CA). Em seguida, solicite uma inspeção do fornecedor que vendeu a unidade ou do Serviço Técnico Yamaha.
- Nunca conecte nem desconecte o plugue elétrico com as mãos molhadas. Não manuseie a unidade com as mãos molhadas. Se você não tomar esses cuidados, choques elétricos ou mau funcionamento poderão ocorrer.

Advertência sobre incêndio

- Não coloque itens incandescentes ou chamas acesas próximos à unidade, porque eles podem causar um incêndio.

Instalação

- Confirme que a instalação finalizada está segura. Além disso, realize inspeções de segurança periodicamente. O não cumprimento deste pode fazer com que os dispositivos caiam, resultando em lesões.
- Sempre fixe o cabo do alto-falante em uma parede ou estrutura semelhante. Se você prender os pés ou as mãos no cabo, os alto-falantes poderão cair ou virar, causando problemas de funcionamento ou ferimentos.

Cuidado e manutenção

- Não use aerossóis nem produtos químicos do tipo spray que contenham gás combustível para limpeza ou lubrificação. O gás combustível permanecerá dentro da unidade, o que poderá causar explosão ou incêndio.

If you notice any abnormality

- Caso ocorra alguma das anormalidades descritas abaixo, desligue imediatamente a alimentação e desconecte o plugue de alimentação. Caso ocorra alguma das anormalidades descritas abaixo, desligue imediatamente os amplificadores e receptores.
 - O plugue/cabo de alimentação estiver danificado.
 - Fumaça ou cheiro incomuns forem emitidos da unidade.
 - Materiais estranhos entrarem na unidade.
 - Ocorrer uma perda de som durante o uso.
 - A unidade tiver rachaduras ou danos.
- O uso contínuo pode causar incêndio, choque elétrico ou mau funcionamento. Solicite imediatamente uma inspeção ou reparo do fornecedor que vendeu a unidade ou do Serviço Técnico Yamaha.
- Não derrube ou aplique força excessiva à unidade. Se você suspeitar que a unidade pode ter sido danificada em decorrência de uma queda ou um impacto, desligue imediatamente a alimentação e tire o plugue da tomada de corrente alternada. Se você não tomar esses cuidados, incêndio, choques elétricos ou mau funcionamento poderão ocorrer. Solicite imediatamente uma inspeção do fornecedor que vendeu a unidade ou do Serviço Técnico Yamaha.



CUIDADO

Este conteúdo indica que há “risco de lesão”.

Fonte de alimentação/cabo de alimentação

- Não use uma tomada de CA em que o plugue de alimentação fique solto. Se você não tomar esses cuidados, incêndio, choques elétricos ou queimaduras poderão ocorrer.
- Quando remover o plugue elétrico da unidade ou da tomada de CA, sempre segure o próprio plugue e nunca pelo cabo. Puxar pelo cabo pode danificá-lo e causar choque elétrico ou incêndio.
- Insira totalmente e de maneira firme o plugue de alimentação na tomada de CA. Usar a unidade com o plugue não inserido totalmente poderá causar o acúmulo de poeira no plugue, resultando em incêndio ou queimaduras.

Instalação

- Não deixe a unidade em posições instáveis de onde ela possa sofrer quedas ou ser derrubada acidentalmente e causar lesões.
- Durante a instalação da unidade:
 - Não a cubra com nenhum pano.
 - Não a instale sobre um tapete ou carpete.
 - Certifique-se de que a superfície superior esteja voltada para cima. Não a instale pelas laterais ou de cabeça para baixo.
 - Não use o dispositivo em um local fechado e mal ventilado. Se você não tomar os cuidados acima, poderá haver retenção de calor dentro da unidade, resultando em incêndio ou mau funcionamento. Verifique se há espaço suficiente ao redor dela: pelo menos 20 cm na parte superior, 20 cm nas laterais e 20 cm na parte traseira.
- Verifique se a parte superior está voltada para cima. Se você não tomar esses cuidados, poderá haver mau funcionamento da unidade ou ela poderá sofrer uma queda e causar lesões.
- Não instale a unidade em locais onde ela possa entrar em contato com gases corrosivos ou maresia ou em locais com excesso de fumaça ou vapor. Isso pode resultar em mau funcionamento.
- Evite ficar perto da unidade durante um desastre, como um terremoto. Como a unidade pode virar ou cair e causar ferimentos, afaste-se dela rapidamente e vá para um local seguro.
- Antes de movimentar a unidade, desligue a chave liga/desliga e desconecte todos os cabos de conexão. Se você não tomar esses cuidados, os cabos poderão ser danificados, ou você ou outra pessoa poderá tropeçar neles e cair.

Perda da audição

- Não use a unidade por um longo período em um nível de volume alto ou desconfortável, pois isso pode causar perda permanente da audição. Se você apresentar algum problema de audição ou zumbido no ouvido, procure um médico.
- Antes de conectar a unidade a outros aparelhos, desligue todos os dispositivos. Além disso, antes de ligar ou desligar todos os dispositivos, certifique-se de que todos os níveis de volume estejam no mínimo. Deixar de fazer isso pode causar perda de audição, choque elétrico ou dano ao dispositivo.

Manutenção

- Remova o plugue de alimentação da tomada de corrente alternada (CA) antes de limpar a unidade. Se você não tomar esses cuidados, choques elétricos poderão ocorrer.

Cuidado no manuseio

- Não coloque a mão ou os dedos na abertura do refletor de grave do subwoofer. Se você não tomar esses cuidados, lesões poderão ocorrer.

- Não coloque materiais estranhos, tais como metal ou papel na abertura do refletor de grave do subwoofer. Se você não tomar esses cuidados, incêndio, choques elétricos ou mau funcionamento poderão ocorrer. Se entrar algum material estranho na unidade, desligue imediatamente a alimentação, tire o plugue de alimentação da tomada de CA. Em seguida, solicite uma inspeção do fornecedor que vendeu a unidade ou do Serviço Técnico Yamaha.
- Não faça o seguinte:
 - ficar em pé ou sentar no equipamento.
 - colocar itens pesados sobre o equipamento.
 - colocar o equipamento em uma pilha.
 - aplicar força excessiva aos botões, chaves, terminais de entrada/saída, etc.
 - apoiar-se no equipamento.
- Evite puxar os cabos conectados para evitar lesões ou danos à unidade, causando sua queda.
- Não utilize a unidade se o som estiver distorcido. O uso prolongado nessa condição pode causar superaquecimento e resultar em incêndio.
- Ao selecionar um amplificador ou um receptor a ser usado com a unidade, verifique se o nível de saída do amplificador ou no receptor está dentro do nível de entrada permitido da unidade (veja a página 7). Se a potência de saída for maior que a capacidade de potência, isso poderá causar mau funcionamento ou incêndio.

Aviso

Indica pontos que você deve observar a fim de evitar falha do produto, danos ou mau funcionamento e perda de dados.

Fonte de alimentação/cabo de alimentação

- Se não for usar a unidade por um longo período, certifique-se de tirar o plugue de alimentação da tomada.

Instalação

- Não use esta unidade na proximidade de outros equipamentos eletrônicos, tais como TV, rádio ou telefone celular. O não cumprimento deste pode provocar ruído nesta unidade, TV ou rádio.
- Não utilize esta unidade em um local que é exposto à luz solar direta, que se torna extremamente quente, como perto de um aquecedor, ou extremamente frio, ou que esteja sujeito a excesso de pó ou vibração. O não cumprimento deste pode causar deformação no painel da unidade, mau funcionamento dos componentes internos ou instabilidade na operação.

Conexões

- Se conectar unidades externas, certifique-se de ler cuidadosamente o manual para cada unidade e conectá-los de acordo com as instruções.
- Falha ao manusear adequadamente uma unidade de acordo com as instruções poderá causar mau funcionamento.

Manuseio

- Não coloque vinil, plástico ou produtos de borracha nesta unidade. O não cumprimento deste pode causar descoloração ou deformação no painel da unidade.
- Se a temperatura ambiente mudar drasticamente (como durante o transporte da unidade ou sob rápido aquecimento ou resfriamento) e houver a chance de uma condensação ter-se formado na unidade, deixe-a por várias horas sem ligar a alimentação até que fique completamente seca antes do uso. Usar a unidade enquanto houver condensação pode causar mau funcionamento.

Manutenção

- Se a temperatura ou a umidade mudar drasticamente, gotas de água (condensação) podem se formar sobre a superfície da unidade. Se gotas de água se formarem, limpe imediatamente com um pano macio. Se gotas de água são deixadas na unidade, elas podem ser absorvidas pelas partes de madeira, causando deformação.
- Quando limpar a unidade, use um pano seco e macio. Usar produtos químicos, tais como diluentes ou benzina, agentes de limpeza, ou panos de limpeza químicos pode causar descoloração ou deformação.

Alto-falantes

- Ao conectar alto-falantes em paralelo, certifique-se de observar a faixa de impedância de carga especificada do amplificador. (Consulte a página 7.) O não cumprimento deste pode causar mau funcionamento do amplificador.
- Não toque nas unidades de alto-falantes. O não cumprimento deste pode danificar as unidades de alto-falante.

Informações

Sobre as funções e dados incluídos na unidade

- Os alto-falantes não têm distinção entre esquerda e direita.
- O ar pode ser soprado pela abertura do refletor de grave. Isso não é um defeito. Isto ocorre especialmente quando estiver reproduzindo música com grave pesado.

Sobre o conteúdo deste manual

- As ilustrações e telas deste manual são apenas para fins de instrução.

ADVERTÊNCIA

PARA REDUZIR O RISCO DE INCÊNDIO OU CHOQUE ELÉTRICO, NÃO EXPONHA A UNIDADE À CHUVA OU À UMIDADE.

SELETOR DE TENSÃO

O SELETOR DE TENSÃO do painel traseiro desta unidade deve estar definido para a sua tensão local ANTES de conectar em uma tomada elétrica AC. As voltagens são: AC 110-120/220-240 V, 50/60 Hz

Os alto-falantes desta unidade usam ímãs. Não coloque objetos que são sensíveis ao magnetismo, como TVs do tipo CRT, relógios, cartões de créditos, discos flexíveis, etc., em cima ou ao lado da unidade.

Conteúdo

Conteúdo da embalagem	1	Usar o subwoofer	5
Instalação dos alto-falantes	1	Ajustando o subwoofer antes de usar	5
Instalação dos alto-falantes frontais, central e surround	2	ADVANCED YAMAHA ACTIVE SERVO TECHNOLOGY II	6
Instalação do subwoofer	2	TWISTED FLARE PORT	6
Montagem dos alto-falantes na parede	2	Solução de problemas	7
Ligar os alto-falantes	3	Especificações	7
Diagrama de conexões	3		
Conexão dos cabos de alimentação	4		

Conteúdo da embalagem

Certifique-se de que os itens a seguir estão incluídos no pacote.

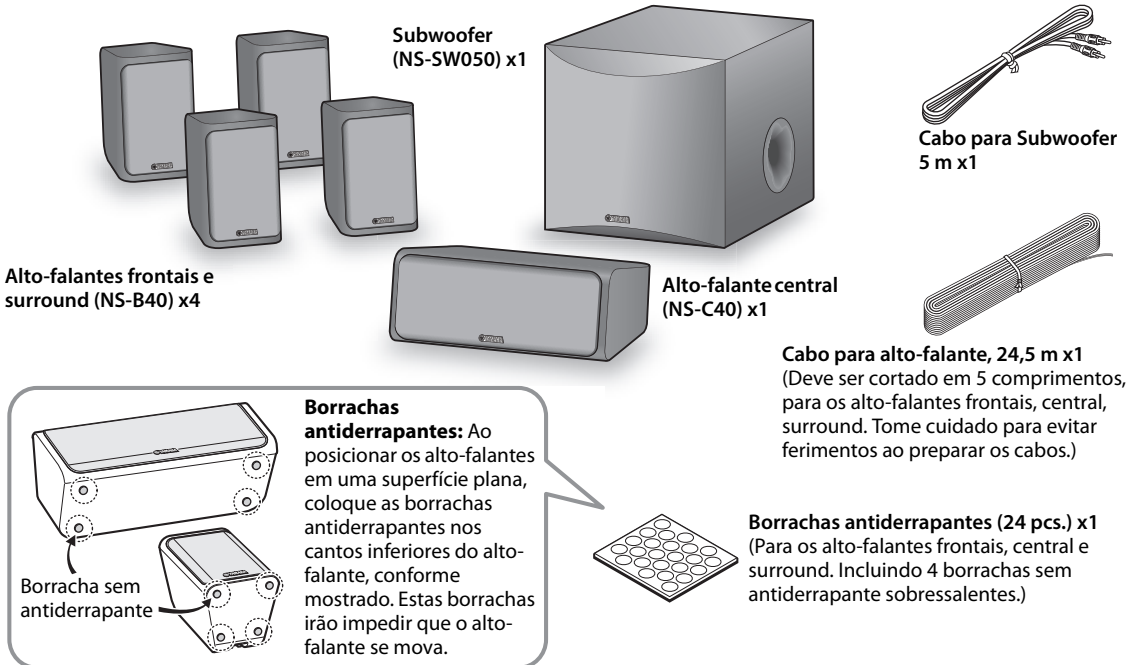

Instalação dos alto-falantes

Antes de conectar os alto-falantes, coloque cada um no seu respectivo local. O posicionamento do alto-falante é muito importante, pois afeta a qualidade geral do som do sistema. Coloque os alto-falantes nos locais que irão otimizar a qualidade de som na sua posição de audição. Consulte a ilustração.

A posição do subwoofer não é tão decisiva quanto a posição dos outros alto-falantes, pois os sons sub-graves não são tão direcionais. Consulte "Instalação do subwoofer" na página 2 para mais informações.

Observação

- Colocar os alto-falantes muito próximos a uma TV do tipo CRT (tubo) poderá prejudicar a cor da imagem ou causar zumbidos. Neste caso, mova os alto-falantes menos 20 cm para longe da TV. Isso não será um problemas com TVs de LCD ou plasma.

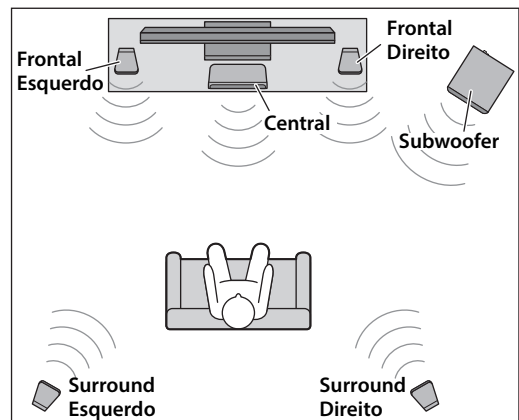

Instalação dos alto-falantes frontais, central e surround

Alto-falantes frontais: Coloque os dois alto-falantes frontais dos lados esquerdo e direito da TV, voltados para frente.

Alto-falantes surround: Coloque os alto-falantes surround esquerdo e direito atrás da sua posição de audição, ligeiramente voltados para dentro.

Os alto-falantes frontais e surround podem ser colocados em uma superfície plana ou montados na parede.

Consulte “Montagem dos alto-falantes na parede” para mais informações.

Alto-falante central: Centralize o alto-falante central entre os alto-falantes frontais, voltados diretamente para frente.

Instalação do subwoofer

Coloque o subwoofer lateralmente a direita ou esquerda do alto-falante frontal, como mostrado em **A** e **B**.

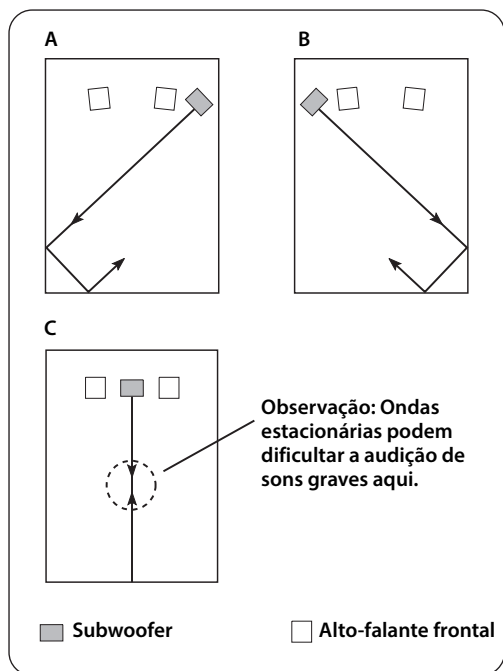

O posicionamento mostrado no exemplo **C** também é possível, se o subwoofer estiver posicionado diretamente voltado para uma parede e sua posição de audição estiver no centro da sala, pode ser que você não seja capaz de obter som grave suficiente do subwoofer. Isso porque as “ondas estacionárias” estão se formando entre as duas paredes paralelas e anulando os sons graves. Neste caso, posicione o subwoofer em ângulo com a parede. Pode ser necessário quebrar as superfícies de parede paralela, substituindo por prateleiras, etc., ao longo delas.

Montagem dos alto-falantes na parede

É possível montar os alto-falantes na parede, conforme segue.

1 Instale os parafusos em uma parede sólida ou suporte de parede, conforme mostrado abaixo. Use parafusos autoperfurantes com diâmetro de 3,5 a 4 mm

2 Suspenda cada alto-falante por seus orifícios de encaixe até os parafusos protuberantes.

Observação

- Certifique-se de que o eixo do parafuso está encaixado na parte estreita do orifício de encaixe. Caso contrário, o alto-falante poderá cair.

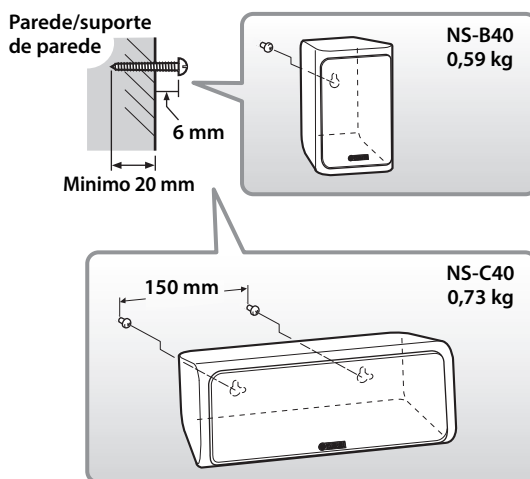

Advertência

- Não monte os alto-falantes em compensado fino ou em uma parede com material de superfície macia. Caso contrário, os parafusos podem se soltar da superfície e os alto-falantes podem cair, possivelmente danificando os alto-falantes ou causando ferimentos pessoais.
- Não instale os alto-falantes usando pregos, adesivos ou equipamentos instáveis. O uso a longo prazo e a vibração podem fazer com que o alto-falante caia.
- Para evitar acidentes resultantes por tropeços em cabos soltos, prenda os cabos na parede.
- Monte os alto-falantes em um local da parede que tenha pouca probabilidade de resultar em ferimentos na cabeça de um indivíduo.

Ligar os alto-falantes

Aviso: Certifique-se de que os cabos de alimentação do subwoofer e demais componentes AV estão desconectados das tomadas de parede antes de fazer qualquer conexão.

Diagrama de conexões

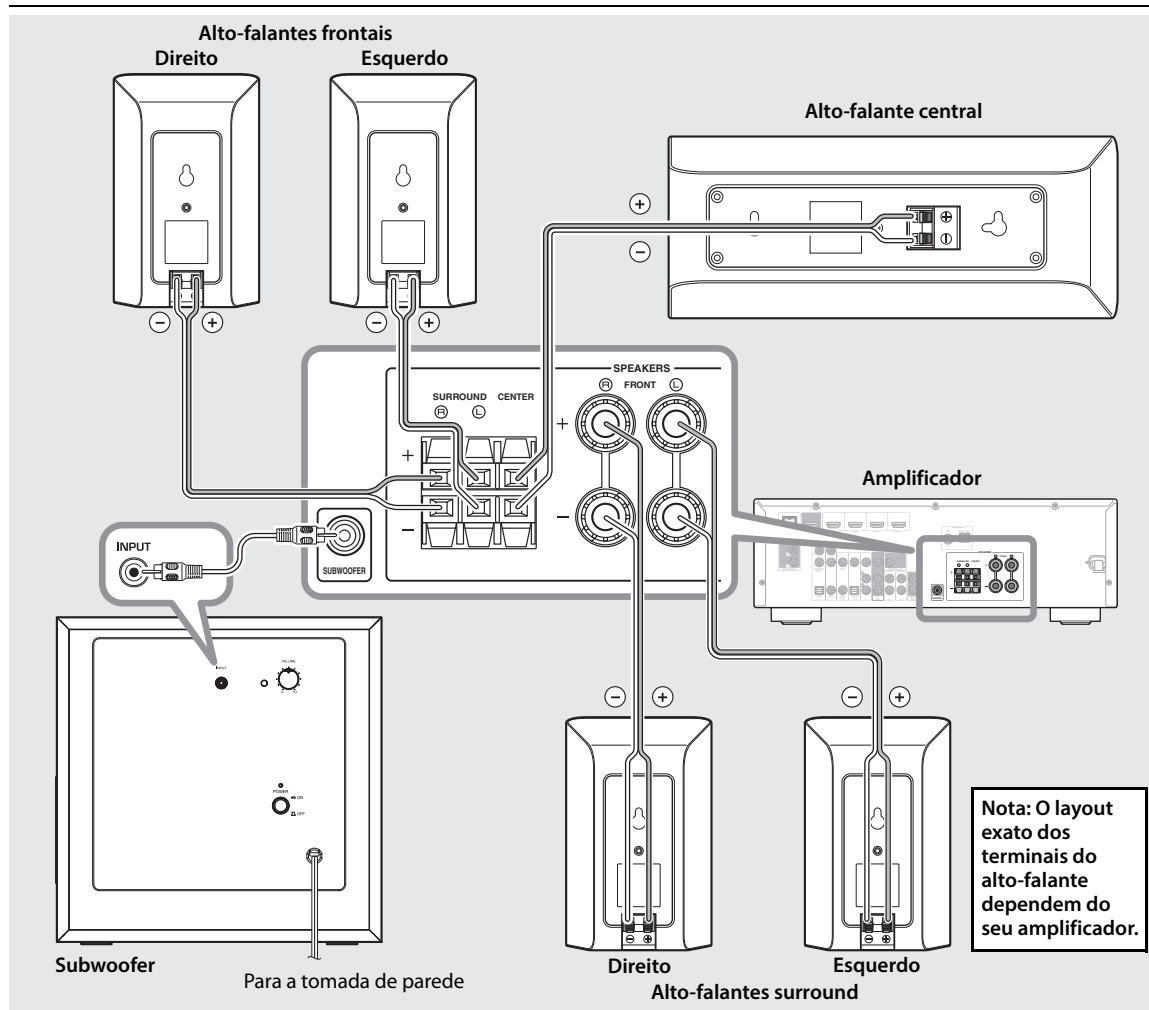

■ Preparação dos cabos do alto-falante

Uma vez posicionado os alto-falantes, você precisa cortar os 24,5 metros de cabo do alto-falante para fazer cinco cabos para conectar nos dois alto-falantes frontais, alto-falante central e os dois alto-falantes surround.

1 Corte o cabo de alto-falante incluído para o comprimento adequado para os alto-falantes frontais, o central, os surround e subwoofer. São necessários cinco cabos.

2 Remova aproximadamente 10 mm de isolamento da extremidade do cabo de cada alto-falante.

3 Realize a firmemente a torção dos fios desencapados.

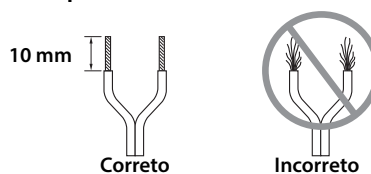

Observação

- Certifique-se de que os cabos dos alto-falantes estejam o mais curto possível. Não dobre ou enrole o excesso de cabos.
- Torça os fios desencapados firmemente para que não fiquem alargados.
- Tome cuidado para não se machucar enquanto prepara os cabos dos alto-falantes.

■ Operação dos terminais do alto-falante

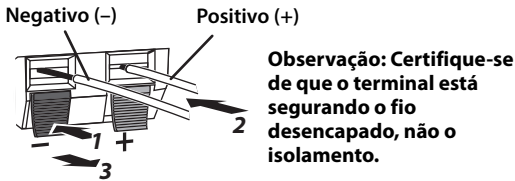

- 1** Pressione e segure a aba do terminal.
- 2** Insira o fio desencapado.
- 3** Solta a aba, de forma que ela feche com segurança no fio desencapado, não no isolamento.
- 4** Teste a segurança da conexão puxando suavemente o cabo.

Observação

- Verifique se os fios desencapados não estão encostando uns nos outros, pois isso pode danificar o alto-falantes ou o amplificador.
- Se houver falha nas conexões, nenhum som será emitido pelos alto-falantes.

■ Conexão dos alto-falantes

Conecte cada alto-falante nos terminais de alto-falante apropriados do seu amplificador, usando os cabos que você preparou anteriormente. Consulte “Diagrama de conexões” na página 3 para referência.

Certifique-se de que você conectou os alto-falantes com as polaridades corretas —terminais positivos (+) com terminais positivos (+), e terminais negativos (-) com terminais negativos (-). Se você os cruzar, o som será artificial e sem graves.

Nas configurações de tamanho do alto-falante do seu receptor AV, especifique pequeno (ou “S”) para todos os alto-falantes e subwoofer.

Se você está conectando o subwoofer em um amplificador Yamaha DSP ou receptor AV, conecte na saída do SUBWOOFER.

Conexão dos cabos de alimentação

Depois que você tiver concluído todas as conexões de alto-falante e subwoofer, ligue o amplificador e os seus outros componentes AV em tomadas AC apropriadas.

Observação

- Ao ligar a alimentação no seu sistema de áudio, sempre ligue o subwoofer por último.

Usar o subwoofer

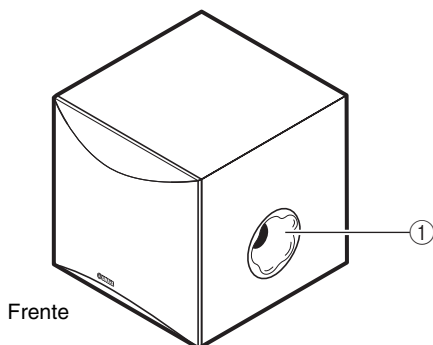

Frente

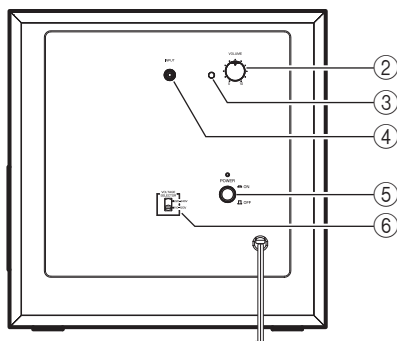

Atrás

① Twisted Flare Port

Envia som super-grave.

② VOLUME controle

Ajusta o nível de volume. Gire o controle no sentido horário para aumentar o volume e anti-horário para diminuir o volume.

③ Indicador de força

Acende verde quando o interruptor de alimentação está ligado; desliga-se quando o interruptor de alimentação está desligado.

④ ENTRADA (DO AMPLIFICADOR) terminal

Usado para conectar o subwoofer com o terminal de subwoofer do amplificador.

(Veja “**Ligar os alto-falantes**” para detalhes.)

⑤ POWER interruptor

Pressione este interruptor para a posição ON para ligar a alimentação do subwoofer. Pressione este interruptor novamente para a posição OFF para desligar a alimentação do subwoofer.

⑥ VOLTAGE SELECTOR interruptor

Se a configuração predefinida do interruptor for incorreta, ajuste-a para a tensão adequada (110-120/220-240 V) a sua área.

Consulte o seu revendedor se você não tiver certeza da configuração correta.

ADVERTÊNCIA

Certifique-se de desplugar o subwoofer antes de ajustar o interruptor VOLTAGE SELECTOR corretamente.

Ajustando o subwoofer antes de usar

Antes de utilizar o subwoofer, ajustar o subwoofer para obter o balanço de volume ideal entre o subwoofer e os alto-falantes frontais, seguindo o procedimento descrito abaixo.

1 Ajuste o VOLUME controle para o mínimo (0).

2 Ligue a força de todos os componentes.

3 Certifique-se que o POWER interruptor está na posição ON.

* The Power indicator lights up in green.

4 Tocar uma fonte contendo componentes de baixa frequência e ajustar o controle de volume do amplificador para o nível desejado.

5 Aumente o volume gradualmente para ajustar o balanço de volume entre o subwoofer e os alto-falantes frontais.

Para desfrutar de som graves naturais, mantenha o volume do subwoofer em um nível em que mal se distingue de outros alto-falantes.

Observação

- Recomenda-se ajustar o controle VOLUME na posição central quando se utiliza em um sistema de home theater multicanal.



ADVANCED YAMAHA ACTIVE SERVO TECHNOLOGY II

Em 1988, a Yamaha trouxe para os sistemas de alto-falantes de mercado utilizando YST (Yamaha Active Servo Technology) para dar poderosa reprodução de graves de alta qualidade. Esta técnica utiliza uma conexão direta entre o amplificador e alto-falante permitindo a transmissão de sinal precisa e controle de alto-falante preciso.

Como essa tecnologia usa unidades de alto-falante controladas pela unidade de impedância negativa do amplificador e de ressonância gerada entre o volume do gabinete do alto-falante e porta, ele cria mais energia ressonante (o conceito "woofer de ar") do que o método bass reflex standard. Isto permite a reprodução de graves a partir de gabinetes muito menores do que era possível anteriormente.

Yamaha recém-desenvolvido YST II Avançado adiciona muitos refinamentos á Yamaha tecnologia Active Servo, permitindo melhor controle das forças do amplificador e alto-falante. Do ponto de vista do amplificador, a impedância do alto-falante muda em função da frequência do som. Yamaha desenvolveu um projeto de circuito novo combinando impedância negativa e unidades de corrente constante, o que proporciona um desempenho mais estável e reprodução de graves clara sem qualquer falta de nitidez.

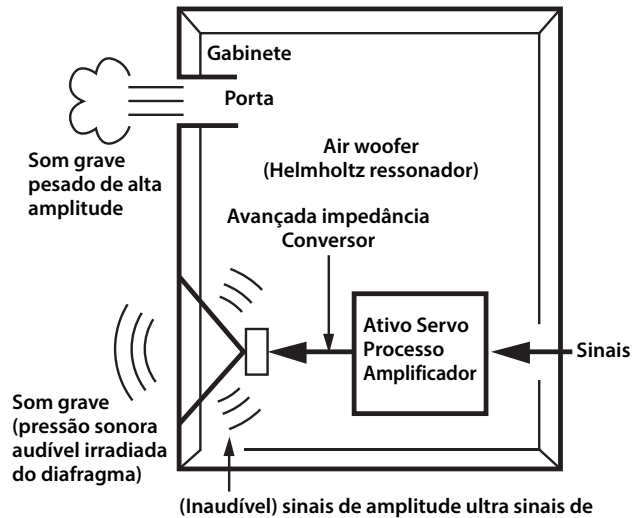

TWISTED FLARE PORT

Os alto-falantes grave reflexo de hoje usam um ressonador Helmholtz para melhorar a sua reprodução de graves.

No entanto, quando reproduzindo graves que ficam na região de frequência deste ressonador Helmholtz, ar move-se violentamente dentro e para fora através da porta entre o interior e o exterior do alto-falante, às vezes produzindo ruído devido ao fluxo de ar turbulento no final da porta.

A porta e o gabinete ressoam em uma frequência que é determinada por suas dimensões e forma. Por outro lado, a turbulência no fluxo de ar no final da porta contém uma ampla gama de componentes de frequência que não estão presentes no sinal de entrada. Este ruído ocorre porque a ampla gama de componentes de frequência inclui componentes que correspondem às frequências de ressonância da porta e gabinete, causando forte ressonância.

O Twisted Flare Port desenvolvido pela Yamaha muda a maneira em que a porta se alarga em direção ao seu fim, e também adiciona um "twist" para suprimir a turbulência do fluxo de ar em cada extremidade da porta e, assim, evitar que ruído ocorra. Isto reduz substancialmente o "som enlameado" e "ruído de vento", que até agora têm sido característicos de alto-falantes refletores de grave, permitindo graves reproduzidos de forma clara.

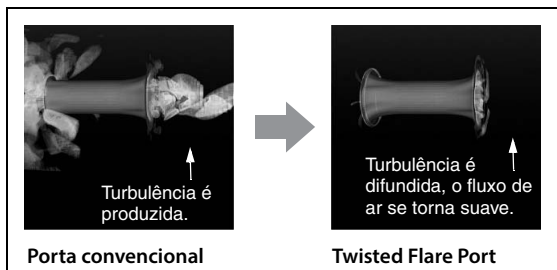

A turbulência do ar em ambas as extremidades da porta cria ruído

Solução de problemas

Se este produto não funcionar como o esperado, procure por uma possível causa abaixo. Se o problema não estiver listado ou não seja possível resolvê-lo após ler todas estas instruções, desconecte o cabo de energia e entre em contato com um revendedor Yamaha autorizado ou centro de serviços.

■ Alto-falantes frontais e surround (NS-B40) and Alto-falante central (NS-C40)

Problema	Possível causa	Solução
Não há emissão de som.	Os cabos do alto-falante não estão conectados adequadamente.	Certifique-se de que os cabos estão conectados da forma adequada.
O som está muito silencioso.	Os cabos do alto-falante não estão conectados adequadamente.	Certifique-se de que os cabos estão conectados da forma adequada: L (esquerdo) para L, R (direito) para R, “+” para “+” e “-” para “-”.

■ Subwoofer (NS-SW050)

Problema	Possível causa	Solução
A chave de ALIMENTAÇÃO está LIGADA, mas o subwoofer não funciona.	O cabo de alimentação não está conectado corretamente.	OFF a chave de POWER e, em seguida, certifique-se de que o cabo de alimentação está conectado corretamente.
Não há emissão de som.	O VOLUME está ajustado no 0.	Aumente o controle de VOLUME.
	O cabo do subwoofer não está conectado corretamente.	Certifique-se de que o cabo do subwoofer está conectado corretamente.
Volume do som está muito baixo.	O material de origem não contém muitos graves.	Tente reproduzir material de origem que contém mais graves.
	Sons graves estão sendo anulados por ondas estacionárias.	Reposicione o subwoofer ou quebre superfícies de paredes paralelas ao colocar estantes de livros ou outros objetos grandes ao longo da parede.
O som é interrompido.	O volume está muito alto.	Uma vez que a saída é excessiva, abaixe o volume.

Especificações

■ Alto-falantes frontais e surround (NS-B40) e Alto-falante central (NS-C40)

Tipo	NS-B40..... Reflexo de graves de longo alcance tipo de blindagem não magnética
	NS-C40..... Suspensão acústica de longo alcance tipo de blindagem não magnética
Controlador	tipo cone de 7 cm
Potência nominal de entrada	30 W
Potência máxima de entrada	100 W
Impedância	6 Ω
Resposta de frequência	
NS-B40.....	50 Hz–25 kHz (–10 dB) –45 kHz (–30 dB)
NS-C40.....	70 Hz–25 kHz (–10 dB) –45 kHz (–30 dB)
Sensibilidade	
NS-B40.....	83 dB/2,83 V, 1 m
NS-C40.....	84 dB/2,83 V, 1 m
Dimensões (L x A x P)	
NS-B40.....	112 x 176 x 116 mm
NS-C40.....	276 x 111 x 118 mm
Peso	
NS-B40.....	0,59 kg
NS-C40.....	0,73 kg

■ Subwoofer (NS-SW050)

Tipo	Advanced Yamaha Active Servo Technology II
Controlador	tipo cone de 20 cm tipo de blindagem não magnética
Potência nominal de entrada (100 Hz, 5 ohms, 10% THD)	50 W
Força Dinâmica	100 W, 5 Ω
Resposta de frequência	28 Hz-200 Hz
Fonte de Energia	AC 110-120 V/220-240 V, 50/60 Hz
Consumo de Energia	40 W
Dimensões (L x A x P)	291 x 292 x 341 mm
Peso	8,5 kg

* O conteúdo deste manual aplica-se as especificações mais recentes a partir da data de publicação. Para obter o manual mais recente, acesse o site da Yamaha, em seguida baixe o arquivo.

Important Notice: Guarantee Information for customers in EEA* and Switzerland	English
<p>For detailed guarantee information about this Yamaha product, and Pan-EEA* and Switzerland warranty service, please either visit the website address below (Printable file is available at our website) or contact the Yamaha representative office for your country. * EEA: European Economic Area</p>	
Remarque importante: informations de garantie pour les clients de l'EEE et la Suisse	Français
<p>Pour des informations plus détaillées sur la garantie de ce produit Yamaha et sur le service de garantie applicable dans l'ensemble de l'EEE ainsi qu'en Suisse, consultez notre site Web à l'adresse ci-dessous (le fichier imprimable est disponible sur notre site Web) ou contactez directement Yamaha dans votre pays de résidence. * EEE : Espace Economique Européen</p>	
Wichtiger Hinweis: Garantie-Information für Kunden in der EWR* und der Schweiz	Deutsch
<p>Für nähere Garantie-Information über dieses Produkt von Yamaha, sowie über den Pan-EWR*- und Schweizer Garantieservice, besuchen Sie bitte entweder die folgend angegebene Internetadresse (eine druckfähige Version befindet sich auch auf unserer Webseite), oder wenden Sie sich an den für Ihr Land zuständigen Yamaha-Vertrieb. *EWR: Europäischer Wirtschaftsraum</p>	
Viktigt: Garantiinformation för kunder i EES-området* och Schweiz	Svenska
<p>För detaljerad information om denna Yamahaprodukt samt garantiservice i hela EES-området* och Schweiz kan du antingen besöka nedanstående webbadress (en utskriftsvänlig fil finns på webbplatsen) eller kontakta Yamahas officiella representant i ditt land. * EES: Europeiska Ekonomiska Samarbetsområdet</p>	
Avviso importante: informazioni sulla garanzia per i clienti residenti nell'EEA* e in Svizzera	Italiano
<p>Per informazioni dettagliate sulla garanzia relativa a questo prodotto Yamaha e l'assistenza in garanzia nei paesi EEA* e in Svizzera, potete consultare il sito Web all'indirizzo riportato di seguito (è disponibile il file in formato stampabile) oppure contattare l'ufficio di rappresentanza locale della Yamaha. * EEA: Area Economica Europea</p>	
Aviso importante: información sobre la garantía para los clientes del EEE* y Suiza	Español
<p>Para una información detallada sobre este producto Yamaha y sobre el soporte de garantía en la zona EEE* y Suiza, visite la dirección web que se incluye más abajo (la versión del archivo para imprimir esta disponible en nuestro sitio web) o póngase en contacto con el representante de Yamaha en su país. * EEE: Espacio Económico Europeo</p>	
Belangrijke mededeling: Garantie-informatie voor klanten in de EER* en Zwitserland	Nederlands
<p>Voor gedetailleerde garantie-informatie over dit Yamaha-product en de garantieservice in heel de EER* en Zwitserland, gaat u naar de onderstaande website (u vindt een afdrukbaar bestand op onze website) of neemt u contact op met de vertegenwoordiging van Yamaha in uw land. * EER: Europese Economische Ruimte</p>	

<http://europe.yamaha.com/warranty/>

Yamaha Global Site
<https://www.yamaha.com/>

Yamaha Downloads
<http://download.yamaha.com/>

Manual Development Group
 © 2018 Yamaha Corporation

Published 06/2018 IPEI-A0