



Ampli-Tuner CD Réseau

CRX-N470

CRX-N470D

MODE D'EMPLOI



PRÉCAUTIONS CONCERNANT LA SÉCURITÉ

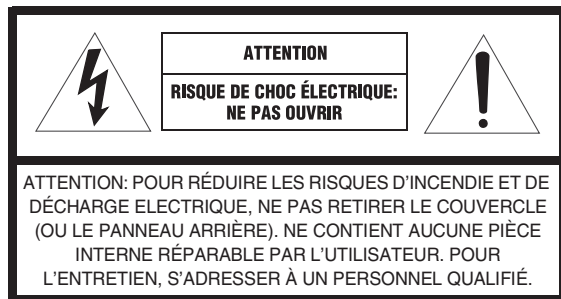

• Explication des symboles



L'éclair avec une flèche à l'intérieur d'un triangle équilatéral est destiné à attirer l'attention de l'utilisateur sur la présence d'une « tension dangereuse » non isolée à l'intérieur de l'appareil, pouvant être suffisamment élevée pour constituer un risque d'électrocution.



Le point d'exclamation à l'intérieur d'un triangle équilatéral est destiné à attirer l'attention de l'utilisateur sur la présence d'instructions importantes sur l'emploi ou la maintenance (réparation) de l'appareil dans la documentation fournie.

- 1 Lire ces instructions.
- 2 Conserver ces instructions.
- 3 Tenir compte de tous les avertissements.
- 4 Suivre toutes les instructions.
- 5 Ne pas utiliser ce produit à proximité d'eau.
- 6 Nettoyer uniquement avec un chiffon propre et sec.
- 7 Ne pas bloquer les orifices de ventilation. Installer l'appareil conformément aux instructions du fabricant.
- 8 Ne pas installer l'appareil à proximité d'une source de chaleur comme un radiateur, une bouche de chaleur, un poêle ou tout autre appareil (y compris un amplificateur) produisant de la chaleur.
- 9 Ne pas modifier le système de sécurité de la fiche polarisée ou de la fiche de terre. Une fiche polarisée dispose de deux broches dont une est plus large que l'autre. Une fiche de terre dispose de deux broches et d'une troisième pour le raccordement à la terre. Cette broche plus large ou cette troisième broche est destinée à assurer la sécurité de l'utilisateur. Si la fiche équipant l'appareil n'est pas compatible avec les prises de courant disponibles, faire remplacer les prises par un électricien.
- 10 Acheminer les cordons d'alimentation de sorte qu'ils ne soient pas piétinés ni coincés, en faisant tout spécialement attention aux fiches, prises de courant et au point de sortie de l'appareil.
- 11 Utiliser exclusivement les fixations et accessoires spécifiés par le fabricant.

- 12 Utiliser exclusivement le chariot, le stand, le trépied, le support ou la table recommandés par le fabricant ou vendus avec cet appareil. Si l'appareil est posé sur un chariot, déplacer le chariot avec précaution pour éviter tout risque de chute et de blessure.
- 13 Débrancher l'appareil en cas d'orage ou lorsqu'il doit rester hors service pendant une période prolongée.
- 14 Confier toute réparation à un personnel qualifié. Faire réparer l'appareil s'il a subi tout dommage, par exemple si la fiche ou le cordon d'alimentation est endommagé, si du liquide a coulé ou des objets sont tombés à l'intérieur de l'appareil, si l'appareil a été exposé à la pluie ou à de l'humidité, si l'appareil ne fonctionne pas normalement ou est tombé.



Nous vous souhaitons un plaisir musical durable



Yamaha et le Groupe des Entreprises Électroniques Grand Public de l'Association des Industries Électroniques désirent que vous tiriez le meilleur parti de votre équipement tout en écoutant à un niveau non dommageable pour l'ouïe. Un niveau qui vous permet d'obtenir un son fort et clair, sans hurlement ni distorsion, –mais sans aucun danger pour l'ouïe.

Comme les sons trop forts causent des lésions auditives qui ne peuvent être détectées qu'à long terme, lorsqu'il est trop tard, Yamaha et le Groupe des Entreprises Électroniques Grand Public de l'Association des Industries Électroniques vous déconseillent l'écoute prolongée à des volumes excessifs.

INFORMATION DE LA FCC (pour les clients résidant aux États-Unis)

1 AVIS IMPORTANT : NE PAS APPORTER DE MODIFICATIONS À CET APPAREIL !

Cet appareil est conforme aux exigences de la FCC s'il est installé selon les instructions du mode d'emploi. Toute modification non approuvée expressément par Yamaha peut invalider l'autorisation de la FCC d'utiliser cet appareil.

2 IMPORTANT : N'utiliser que des câbles blindés de haute qualité pour le raccordement de cet appareil à des accessoires et/ou à un autre appareil. Seuls le ou les câbles fournis avec le produit DOIVENT être utilisés. Suivre les instructions concernant l'installation. Le non respect des instructions peut invalider l'autorisation, accordée par la FCC, d'utiliser ce produit aux États-Unis.

3 REMARQUE : Cet appareil a été testé et déclaré conforme aux normes relatives aux appareils numériques de Classe « B », telles que fixées dans l'Article 15 de la Réglementation FCC. Ces normes sont destinées à assurer une protection suffisante contre les interférences nuisibles avec d'autres appareils électroniques dans une installation résidentielle.

Cet équipement génère et utilise des fréquences radio qui, en cas d'installation et d'utilisation non conformes aux instructions du mode d'emploi, peuvent être à l'origine d'interférences empêchant d'autres appareils de fonctionner.

Cependant, la conformité à la Réglementation FCC ne garantit pas l'absence d'interférences dans une installation particulière. Si cet appareil devait produire des interférences, ce qui peut être déterminé en « ÉTEIGNANT », puis en « RALLUMANT » l'appareil, l'utilisateur est invité à essayer de corriger le problème d'une des manières suivantes :

Réorienter cet appareil ou le dispositif affecté par les interférences.

Utiliser des prises d'alimentation branchées sur différents circuits (avec interrupteur de circuit ou fusible) ou installer un ou des filtres pour ligne secteur.

Dans le cas d'interférences radio ou TV, changer de place l'antenne et la réorienter. Si l'antenne est un conducteur plat de 300 ohms, remplacer ce câble par un câble de type coaxial.

Si ces mesures ne donnent pas les résultats escomptés, prière de contacter le détaillant local autorisé à commercialiser ce type d'appareil. Si ce n'est pas possible, prière de contacter Yamaha Corporation of America A/V Division, États-Unis, 6600 Orangethorpe Ave., Buena Park, CA 90620.

Les déclarations précédentes concernent EXCLUSIVEMENT les appareils commercialisés par Yamaha Corporation of America ou ses filiales.

PRÉCAUTION FCC

Tout changement ou toute modification non approuvée expressément par le tiers responsable peut aboutir à l'interdiction de faire fonctionner cet appareil.

POUR LES CONSOMMATEURS CANADIENS

Pour prévenir tout choc électrique, faites correspondre la broche large de la fiche à la fente large et insérez complètement.

CAN ICES-3 (B)/NMB-3(B)

IMPORTANT

Veillez noter le numéro de série de cet appareil dans l'espace réservé à cet effet, ci-dessous.

MODÈLE:

No. de série:

Le numéro de série se trouve à l'arrière de l'appareil. Prière de conserver le mode d'emploi en lieu sûr pour toute référence future.

DÉCLARATION SUR LES INFORMATIONS DE CONFORMITÉ

Partie responsable: Yamaha Corporation of America A/V Division

Adresse: 6600 Orangethorpe Avenue Buena Park, CA 90620

Téléphone: 714-522-9011

Type d'équipement: Ampli-Tuner CD Réseau

Nom de modèle: CRX-N470

Le présent appareil est conforme à la partie 15 des règles de la FCC et aux normes des CNR d'Industrie Canada applicables aux appareils radio exempts de licence. L'exploitation est autorisée aux deux conditions suivantes : (1) l'appareil ne doit pas produire de brouillage, et (2) l'appareil doit accepter tout brouillage subi, même si le brouillage est susceptible d'en compromettre le fonctionnement.

REMARQUE

Cet appareil a été testé et il s'est avéré être conforme aux limites déterminées pour un appareil numérique de Classe B, conformément à la partie 15 du Règlement FCC. Ces limites sont destinées à offrir une protection raisonnable contre les interférences nuisibles pouvant survenir en cas d'utilisation de ce produit dans un environnement domestique.

Cet appareil produit, utilise et peut émettre de l'énergie radioélectrique et, s'il n'est pas installé conformément aux instructions, peut provoquer des interférences radio. Il n'est toutefois pas garanti qu'aucune interférence ne se produira dans le cas d'une installation donnée. Si l'appareil provoque des interférences nuisibles à la réception de programmes radio ou de télévision, ce qui peut être déterminé en éteignant, puis en allumant l'appareil, l'utilisateur est prié de tenter de corriger le problème en prenant l'une ou plusieurs des mesures suivantes :

- Réorienter ou déplacer l'antenne réceptrice.
- Éloigner davantage l'appareil du récepteur.
- Raccorder l'appareil à une prise d'un circuit différent de celui du récepteur.
- Consulter le revendeur ou un technicien radio/télé expérimenté.

Cet équipement est conforme aux limites d'exposition aux rayonnements énoncées pour un environnement non contrôlé et respecte les règles des radioélectriques (RF) de la FCC lignes directrices d'exposition et d'exposition aux fréquences radioélectriques (RF) CNR-102 de l'IC. Cet équipement doit être installé et utilisé en gardant une distance de 20 cm ou plus entre le radiateur et le corps humain.

Ce émetteur ne peut pas être placé à proximité de ou utilisé conjointement avec tout autre émetteur ou antenne.

L'étiquette relative à la FDA se trouve à l'arrière de l'appareil.

ATTENTION : VEUILLEZ LIRE CE QUI SUIT AVANT D'UTILISER L'APPAREIL.

- 1 Pour utiliser l'appareil au mieux de ses possibilités, lisez attentivement ce mode d'emploi. Conservez-le soigneusement pour référence.
- 2 Installez cet ensemble audio dans un endroit bien aéré, frais, sec et propre - veillez à ce qu'il soit à l'abri de la lumière directe du soleil, des sources de chaleur, des vibrations, des poussières, de l'humidité et/ou du froid. Pour une ventilation correcte, ménagez l'espace minimum suivant.
Au-dessus : 10 cm, À l'arrière : 6 cm, Sur les côtés : 6 cm
- 3 Placez l'appareil loin des équipements, moteurs et transformateurs électriques, pour éviter les ronflements parasites.
- 4 N'exposez pas l'appareil à des variations brutales de température, ne le placez pas dans un environnement très humide (par exemple dans une pièce contenant un humidificateur) car cela peut entraîner la condensation d'humidité à l'intérieur de l'appareil qui elle-même peut être responsable de décharge électrique, d'incendie, de dommage à l'appareil ou de blessure corporelle.
- 5 Evitez d'installer l'appareil dans un endroit où des objets peuvent tomber, ainsi que là où l'appareil pourrait être exposé à des éclaboussures ou des gouttes d'eau. Sur le dessus de l'appareil, ne placez pas :
 - d'autres appareils qui peuvent endommager la surface de l'appareil ou provoquer sa décoloration.
 - des objets se consumant (par exemple, une bougie) qui peuvent être responsables d'incendie, de dommage à l'appareil ou de blessure corporelle.
 - des récipients contenant des liquides qui peuvent être à l'origine de décharge électrique ou de dommage à l'appareil.
- 6 Ne couvrez pas l'appareil d'un journal, d'une nappe, d'un rideau, etc. car cela empêcherait l'évacuation de la chaleur. Toute augmentation de la température intérieure de l'appareil peut être responsable d'incendie, de dommage à l'appareil ou de blessure corporelle.
- 7 Ne branchez pas la fiche du câble d'alimentation de l'appareil sur une prise secteur aussi longtemps que tous les raccordements n'ont pas été effectués.
- 8 Ne pas faire fonctionner l'appareil à l'envers. Il risquerait de chauffer et d'être endommagé.
- 9 N'exercez aucune force excessive sur les commutateurs, les boutons et les cordons.
- 10 Pour débrancher la fiche du cordon d'alimentation au niveau de la prise secteur, saisissez la fiche et ne tirez pas sur le cordon.
- 11 Ne nettoyez pas l'appareil au moyen d'un solvant chimique, ce qui pourrait endommager la finition. Utilisez un chiffon sec et propre.
- 12 N'alimentez l'appareil qu'à partir de la tension prescrite. Alimenter l'appareil sous une tension plus élevée est dangereux et peut être responsable d'incendie, de dommage à l'appareil ou de blessure corporelle. Yamaha ne saurait être tenue responsable des dommages résultant de l'alimentation de l'appareil sous une tension autre que celle prescrite.
- 13 Pour empêcher tout dommage causé par les éclairs, déconnectez le câble d'alimentation et toute antenne extérieure de la prise murale pendant un orage.
- 14 Ne tentez pas de modifier ni de réparer l'appareil. Consultez le service Yamaha compétent pour toute réparation qui serait requise. Le coffret de l'appareil ne doit jamais être ouvert, quelle que soit la raison.
- 15 Si vous envisagez de ne pas vous servir de l'appareil pendant une longue période (par exemple, pendant les vacances), débranchez la fiche du câble d'alimentation au niveau de la prise secteur.
- 16 Veuillez vous reporter à la section « Guide de dépannage » concernant les erreurs de fonctionnement courantes avant d'en conclure que l'appareil est défectueux.
- 17 Avant de déplacer l'appareil, appuyez sur \odot pour placer l'appareil en veille puis débranchez la fiche du câble d'alimentation au niveau de la prise secteur.

- 18 La condensation se forme lorsque la température ambiante change brusquement. En ce cas, débranchez la fiche du câble d'alimentation et laissez l'appareil reposer.
- 19 La température de l'appareil peut augmenter en raison d'une utilisation prolongée. En ce cas, coupez l'alimentation de l'appareil et laissez-le au repos pour qu'il refroidisse.
- 20 Installez cet appareil à proximité de la prise secteur et à un emplacement où la fiche du câble d'alimentation est facilement accessible.
- 21 Les piles ne doivent pas être exposées à une chaleur extrême, par exemple au soleil, à une flamme, etc. Lors de la mise au rebut des piles, suivez vos réglementations locales.
- 22 Une pression excessive du son par les écouteurs et le casque d'écoute peut entraîner la perte de l'ouïe.

AVERTISSEMENT

POUR RÉDUIRE LES RISQUES D'INCENDIE OU DE DÉCHARGE ÉLECTRIQUE, N'EXPOSEZ PAS CET APPAREIL À LA PLUIE OU À L'HUMIDITÉ.

Cet appareil n'est pas déconnecté du secteur tant qu'il reste branché à la prise de courant, même si l'appareil en soi est éteint par la touche \odot . Il se trouve alors « en veille ». En mode veille, l'appareil consomme une très faible quantité de courant.

Les ondes radio peuvent avoir une incidence sur les équipements électroniques médicaux. N'utilisez pas cet appareil à proximité d'équipements médicaux ou à l'intérieur d'institutions médicales.

N'utilisez pas cet appareil à moins de 22 cm des personnes disposant d'un stimulateur cardiaque ou d'un défibrillateur.

■ Remarques à propos des télécommandes et piles

- Ne renversez aucun liquide sur le boîtier de télécommande.
- Ne laissez pas tomber le boîtier de télécommande.
- Ne laissez pas et ne rangez pas le boîtier de télécommande dans les endroits suivants :
 - très humides, par exemple près d'un bain
 - très chauds, par exemple près d'un poêle ou d'un appareil de chauffage
 - exposés à des températures très basses
 - poussiéreux
- Installez la pile en respectant les repères de polarité (+ et –).
- Changez toutes les piles lorsque le symptôme suivant se présente :
 - la portée du boîtier de télécommande diminue
- Si la pile est plate, retirez-la immédiatement de la télécommande pour éviter tout risque d'explosion ou de fuite d'acide.
- Si vous remarquez une fuite au niveau des piles, mettez-les immédiatement au rebut en prenant soin de ne pas toucher le produit qui a fui. Si le produit qui a fui entre en contact avec votre peau ou vos yeux ou votre bouche, rincez immédiatement et consultez un médecin. Nettoyez soigneusement le logement des piles avant de mettre en place des piles neuves.
- N'utilisez pas à la fois des piles neuves et des piles usagées. Cela risque de réduire la durée de vie des nouvelles piles ou d'entraîner une fuite des piles usagées.
- N'utilisez pas non plus des piles de deux types différents (par exemple, des piles alcalines et des piles au manganèse). Les caractéristiques des piles peuvent être différentes même si elles semblent identiques. Il y a un risque d'explosion en cas d'erreur dans la mise en place des piles.

- Avant de mettre la nouvelle pile en place, essayez soigneusement le compartiment.
- Mettez la pile au rebut conformément aux lois en vigueur dans votre région.
- Conservez les piles hors de portée des enfants. Si une pile est avalée accidentellement, contactez immédiatement votre médecin.
- Si vous prévoyez de ne pas utiliser la télécommande pendant une période prolongée, retirez les piles de la télécommande.
- N'essayez pas de charger ou de démonter les piles fournies.

L'utilisateur n'est pas autorisé à rétro-concevoir, décompiler, modifier, traduire ou désassembler le logiciel utilisé dans cet appareil, aussi bien dans ses parties que dans sa totalité. En ce qui concerne les utilisateurs en entreprise, les employés de l'entreprise proprement dite ainsi que ses partenaires commerciaux doivent respecter les interdictions figurant dans cette clause. Si les termes de cette clause et de ce contrat ne peuvent pas être respectés, l'utilisateur devra immédiatement cesser d'utiliser le logiciel.

SÉCURITÉ LASER

L'appareil utilise un laser. En raison des risques de blessure des yeux, le retrait du couvercle ou les réparations de l'appareil devront être confiés exclusivement à un technicien d'entretien qualifié.

DANGER

Risque d'exposition au laser en cas d'ouverture. Éviter l'exposition directe des yeux au faisceau. Lorsque cet appareil est branché à la prise de courant, ne pas approcher les yeux de l'ouverture du plateau changeur et des autres ouvertures pour regarder à l'intérieur.

AVERTISSEMENT

L'utilisation de commandes et l'emploi de réglages ou de méthodes autres que ceux décrits ci-dessous, peuvent entraîner une exposition à un rayonnement dangereux.

Le laser de cet appareil peut émettre un rayonnement dépassant les limites de la classe 1.

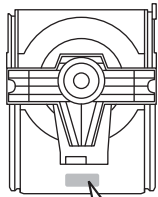

CAUTION: INVISIBLE LASER RADIATION WHEN OPEN.
DO NOT STARE INTO BEAM.
DANGER: INVISIBLE LASER RADIATION WHEN OPEN.
AVOID DIRECT EXPOSURE TO THE BEAM.

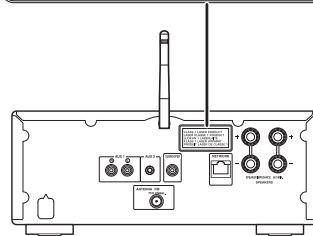

Informations concernant la collecte et le traitement des piles usagées et des déchets d'équipements électriques et électroniques



Les symboles sur les produits, l'emballage et/ou les documents joints signifient que les produits électriques ou électroniques usagés ainsi que les piles usagées ne doivent pas être mélangés avec les déchets domestiques habituels.

Pour un traitement, une récupération et un recyclage appropriés des déchets d'équipements électriques et électroniques et des piles usagées, veuillez les déposer aux points de collecte prévus à cet effet, conformément à la réglementation nationale.

En vous débarrassant correctement des déchets d'équipements électriques et électroniques et des piles usagées, vous contribuerez à la sauvegarde de précieuses ressources et à la prévention de potentiels effets négatifs sur la santé humaine qui pourraient advenir lors d'un traitement inapproprié des déchets.



Pour plus d'informations à propos de la collecte et du recyclage des déchets d'équipements électriques et électroniques et des piles usagées, veuillez contacter votre municipalité, votre service de traitement des déchets ou le point de vente où vous avez acheté les produits.



Pb

Informations sur la mise au rebut dans d'autres pays en dehors de l'Union européenne :

Ces symboles sont seulement valables dans l'Union européenne. Si vous souhaitez vous débarrasser de déchets d'équipements électriques et électroniques ou de piles usagées, veuillez contacter les autorités locales ou votre fournisseur et demander la méthode de traitement appropriée.

Note pour le symbole « pile » (deux exemples de symbole ci-dessous) :

Ce symbole peut être utilisé en combinaison avec un symbole chimique. Dans ce cas, il respecte les exigences établies par la directive européenne relative aux piles pour le produit chimique en question.

Yamaha Music Europe GmbH certifie la conformité de cet appareil aux exigences essentielles et aux autres dispositions pertinentes de la Directive 1999/5/EC.

Yamaha Music Europe GmbH

Siemensstr. 22-34 25462 Rellingen, Germany
Tel: +49-4101-303-0



Manipulation des dispositifs USB

- Yamaha ne saurait être tenu responsable de toute perte ou altération des données contenues dans les dispositifs USB utilisés. Il est recommandé de faire des copies de sauvegarde des données à récupérer en cas de perte.
- Certains dispositifs USB peuvent ne pas fonctionner correctement.

Gestion des communications *Bluetooth*

- La bande 2,4 GHz utilisée par les périphériques compatibles *Bluetooth* est une bande radio partagée par de nombreux types d'équipement. Bien que les périphériques compatibles *Bluetooth* fassent appel à une technologie permettant de minimiser l'influence d'autres équipements qui utilisent la même bande radio, une telle influence peut réduire la vitesse ou la distance des communications voire, dans certains cas, interrompre les communications.
- La vitesse de transfert du signal et la distance à laquelle il est possible d'établir une communication diffèrent selon la distance entre les périphériques qui communiquent, la présence d'obstacles, les ondes radio et le type d'équipement.
- Yamaha ne garantit pas toutes les connexions sans fil entre cet appareil et les périphériques compatibles *Bluetooth*.

Bluetooth

- *Bluetooth* est une technologie permettant d'établir des communications sans fil entre des périphériques dans un rayon d'environ 10 mètres dans la bande de fréquences 2,4 GHz, une bande qui peut être utilisée sans licence.

Table des Matières

Possibilités de cet appareil.....8

Introduction.....9

Accessoires.....9

Quelques mots sur ce mode d'emploi.....9

Noms des pièces.....10

Panneau avant.....10

Panneau arrière.....11

Afficheur du panneau avant.....12

Télécommande.....13

Préparations.....14

Raccordements des enceintes.....14

Branchement de l'antenne.....15

 Préparatifs pour se connecter à un réseau15

Mise sous tension.....16

Connexion à un réseau.....17

Sélection de la méthode de connexion.....17

Connexion au moyen de MusicCast CONTROLLER.....18

Connexion à un réseau sans fil.....19

Connexion à un réseau câblé.....21

Mise à jour du microprogramme.....22

Écoute de musique.....23

Écoute de CD.....23

Lecture de musique sur un dispositif USB.....24

Lecture de musique via la connexion *Bluetooth*.....25

Lecture de musique depuis un périphérique externe.....27

Écoute de stations DAB (CRX-N470D uniquement).....28

Écoute de stations de radio FM.....31

Système de diffusion de données radio (modèles britanniques et européens uniquement).....33

 Écoute de la webradio.....34

 Lecture de morceaux sur l'ordinateur.....35

 Préréglage du contenu réseau.....37

 Lecture de musique avec AirPlay.....38

Connecter directement l'appareil à un périphérique mobile.....39

En savoir plus sur la lecture.....40

Lecture aléatoire/répétée.....40

Informations de lecture.....41

Préréglage du contenu sur FAVORITES.....42

Réglage de la qualité sonore.....43

Utilisation de la minuterie de mise en veille.....43

Réglage des options.....44

Guide de dépannage.....46

Généralités.....46

Réseau.....47

Bluetooth.....49

Disque.....50

Dispositifs USB.....50

Réception DAB (CRX-N470D uniquement).....50

Réception FM.....51

Messages sur l'afficheur du panneau avant.....52

Périphériques/supports et formats de fichier pris en charge.....53

Périphériques/supports pris en charge.....53

Format de fichier.....54

Caractéristiques techniques.....55

Marques commerciales.....56

Possibilités de cet appareil

- Cet appareil est un ampli-tuner CD réseau vous permettant d'écouter des fichiers musicaux stockés sur vos serveurs multimédias (PC ou NAS) connectés au même réseau, des dispositifs USB, du contenu audio sur la Webradio, la radio FM, un CD, des dispositifs AirPlay (iPod/iTunes) et des périphériques externes, y compris les lecteurs DVD, en connectant l'appareil à votre réseau domestique et à un système audio.
- Vous pouvez sélectionner des morceaux et utiliser l'appareil facilement à l'aide de l'application dédiée gratuite « MusicCast CONTROLLER » compatible avec iOS/Android.

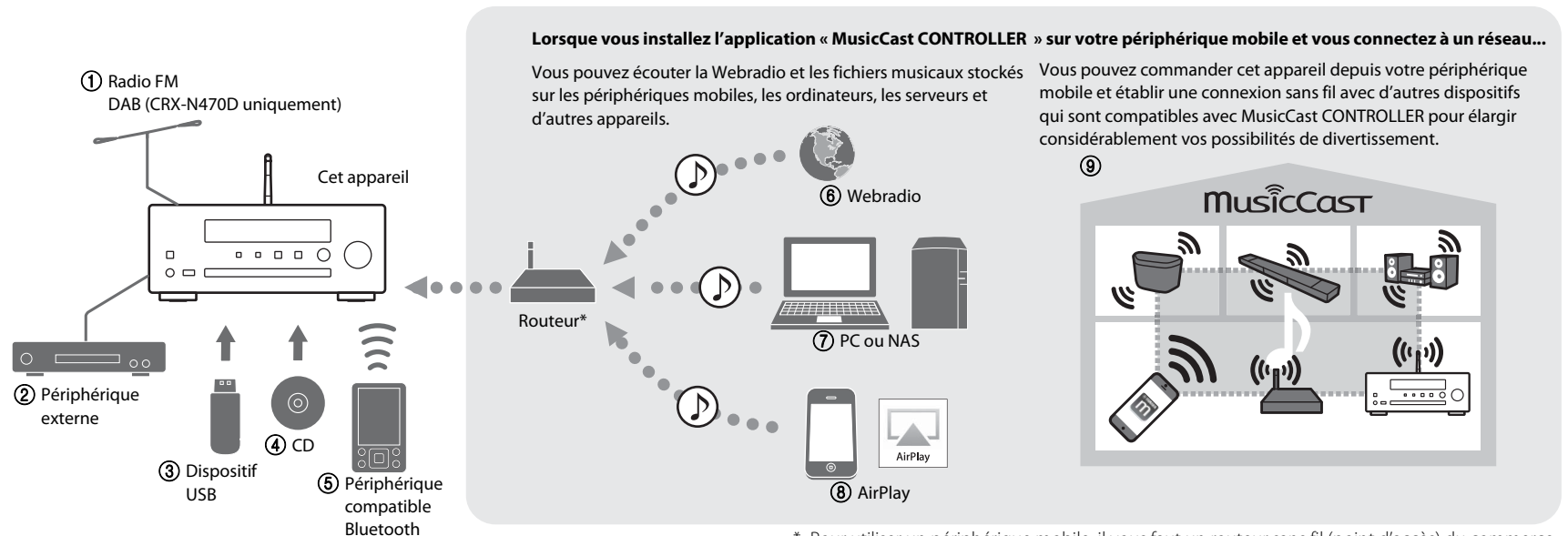

* Pour utiliser un périphérique mobile, il vous faut un routeur sans fil (point d'accès) du commerce.

- ① Écoute de stations de radio FM (↪ P.31)
Écoute de stations DAB (CRX-N470D uniquement) (↪ P.28)
- ② Lecture de musique sur un périphérique externe (↪ P.27)
- ③ Lecture de musique sur un dispositif USB (↪ P.24)
- ④ Lecture d'un CD (↪ P.23)

- ⑤ Lecture de musique sur un périphérique compatible *Bluetooth* (↪ P.25)
- ⑥ Écoute de la webradio (↪ P.34)
- ⑦ Lecture de fichiers musicaux stockés sur votre PC ou NAS (↪ P.35)
- ⑧ Lecture de votre iPhone avec AirPlay (↪ P.38)
- ⑨ Utilisation de MusicCast CONTROLLER (↪ P.17)

Introduction

Vérifiez le contenu de l'emballage et les points utiles de ce manuel.

Accessoires

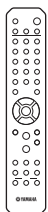

Télécommande

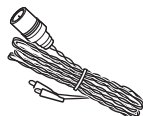

Antenne FM
(pour CRX-N470)

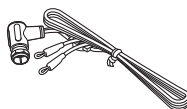

Antenne DAB/FM
(pour CRX-N470D)

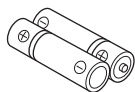

2 piles
(AA, R6, UM-3)

Quelques mots sur ce mode d'emploi

- Les instructions et les illustrations figurant dans ce manuel se réfèrent au CRX-N470, sauf mention contraire.
- Le fonctionnement de cet appareil est décrit principalement en utilisant la télécommande.
- Les périphériques mobiles iOS et Android sont globalement désignés en tant que « périphériques mobiles ». Le cas échéant, le type précis de périphérique mobile est mentionné dans les explications.
- L'« iPhone » décrit dans ce manuel peut également faire référence à un « iPod » ou à un « iPad ».
- Les illustrations peuvent varier du véritable article représenté.
- Symboles :

Note Indique des astuces d'utilisation et des informations supplémentaires.

☞ Indique la ou les pages de référence correspondantes.

🌐 Cette icône apparaît pour les caractéristiques nécessitant une connexion réseau.

Noms des pièces

Familiarisez-vous avec toutes les pièces et leurs fonctions.

Panneau avant

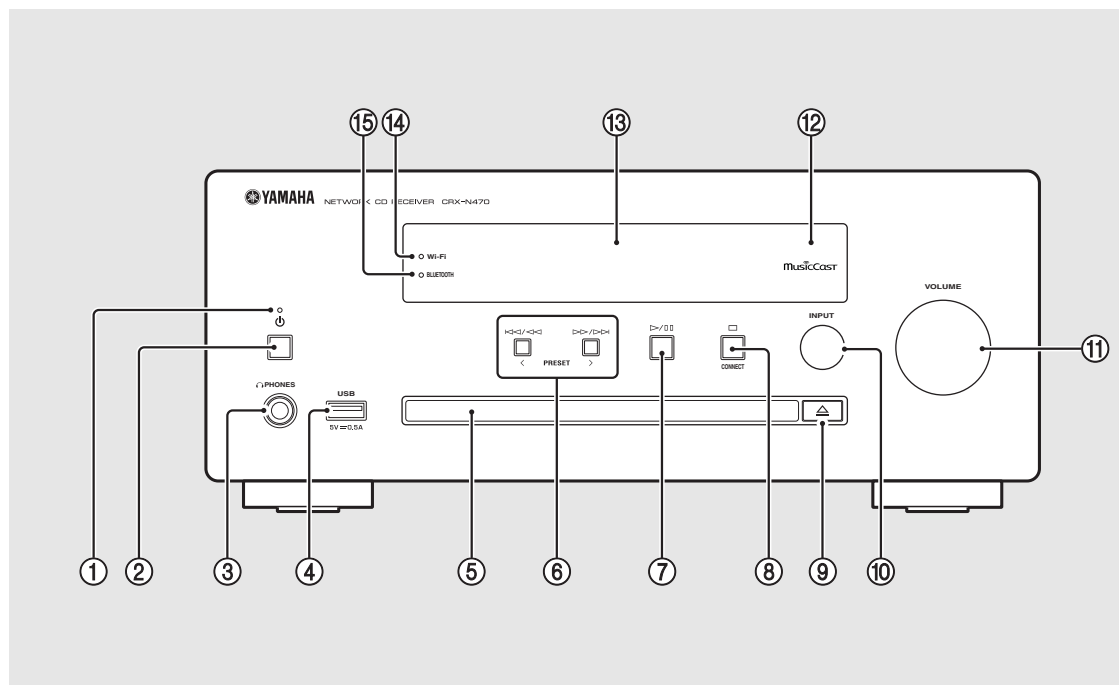

① Témoin d'alimentation

S'allume lorsque l'appareil est sous tension.

② ⏻ (Alimentation) (↪ P.16)

③ PHONES

Prise permettant de brancher un casque.

Note

- Si un casque est branché à cette prise, aucun son n'est émis des enceintes ou du caisson de basse.

④ Prise USB (↪ P.24)

⑤ Plateau de chargement du disque (↪ P.23)

⑥ ⏪/⏩ ⏹/⏸ (↪ P.23, 24, 36) PRESET < / > (↪ P.32)

⑦ ▷/⏸ (Lecture/pause) (↪ P.23, 24, 36)

⑧ ◻ (Arrêt) (↪ P.23, 24, 34, 36) CONNECT (↪ P.18)

Sert à se connecter à un réseau.

⑨ ≡ (Ouvrir/fermer le tiroir de disque) (↪ P.23)

⑩ INPUT (↪ P.23, 24)

Pour changer la source d'entrée. (La source apparaît sur l'afficheur du panneau avant.)

⑪ VOLUME

Pour régler le volume.

⑫ Capteur de télécommande

⑬ Afficheur du panneau avant (↪ P.12)

⑭ Témoin Wi-Fi (↪ P.19)

⑮ Témoin Bluetooth (↪ P.25)

Panneau arrière

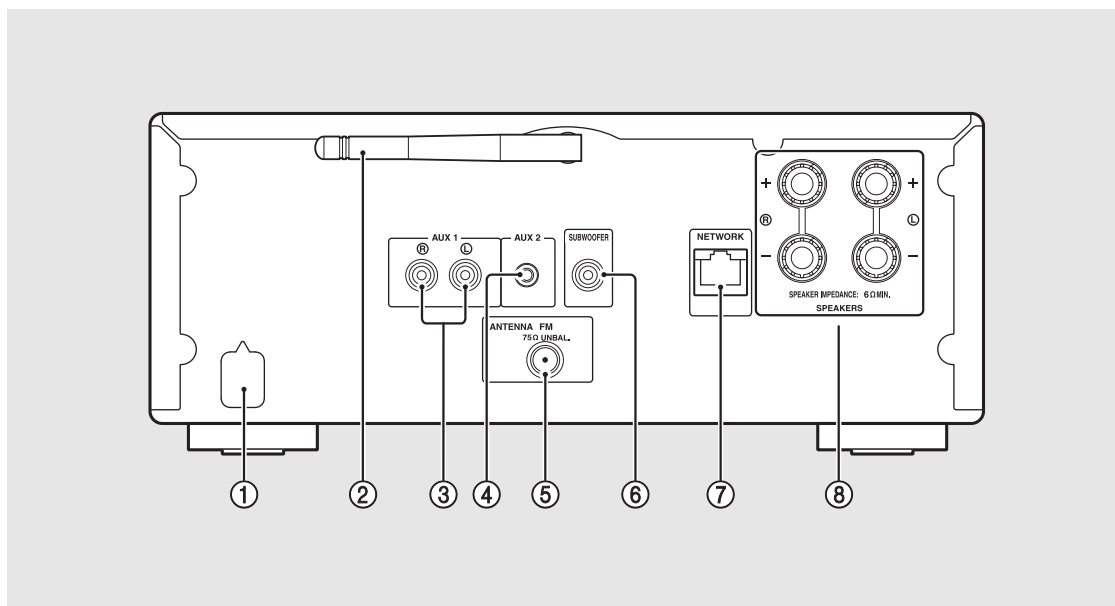

① Câble d'alimentation (☞ P.16)

② Antenne sans fil (☞ P.19)

③ Prises AUX 1 (entrée RCA) (☞ P.27)

④ Prise AUX 2 (entrée mini-jack) (☞ P.27)

⑤ Prise ANTENNA (☞ P.15)

⑥ Prise SUBWOOFER (☞ P.14)

⑦ Prise NETWORK (☞ P.15)

Pour se connecter à un réseau à l'aide d'un câble réseau disponible dans le commerce.

⑧ Bornes SPEAKERS (☞ P.14)

Afficheur du panneau avant

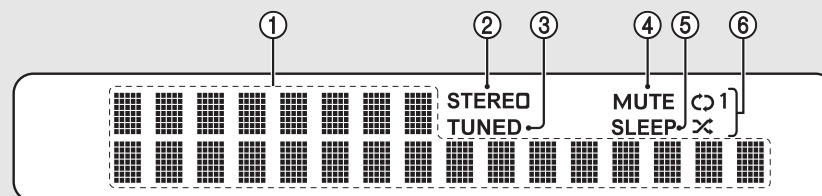

① Afficheur multifonction

Affiche différentes informations, telles que les informations musicales et la fréquence radio. Le panneau avant prend en charge uniquement l'affichage de caractères alphanumériques.

② Témoin STEREO

S'allume lorsque l'appareil reçoit un signal provenant d'une émission FM stéréo.

③ Témoin TUNED

S'allume lorsque l'appareil reçoit un signal provenant d'une station FM.

④ Témoin MUTE

S'allume lorsque le son est coupé (☞ P.13).

⑤ Témoin SLEEP

S'allume lorsque la minuterie de mise en veille est réglée (☞ P.43).

⑥ Témoin de lecture aléatoire/répétée

S'allume lorsque vous réglez la musique de votre CD, dispositif USB ou ordinateur sur la lecture aléatoire ou répétée.

Note Réglage de la luminosité de l'afficheur

Vous pouvez régler la luminosité de l'afficheur en appuyant sur la touche DIMMER de la télécommande (☞ P.13).

- Chaque pression sur la touche modifie la luminosité : luminosité forte (par défaut), moyenne ou faible.

Télécommande

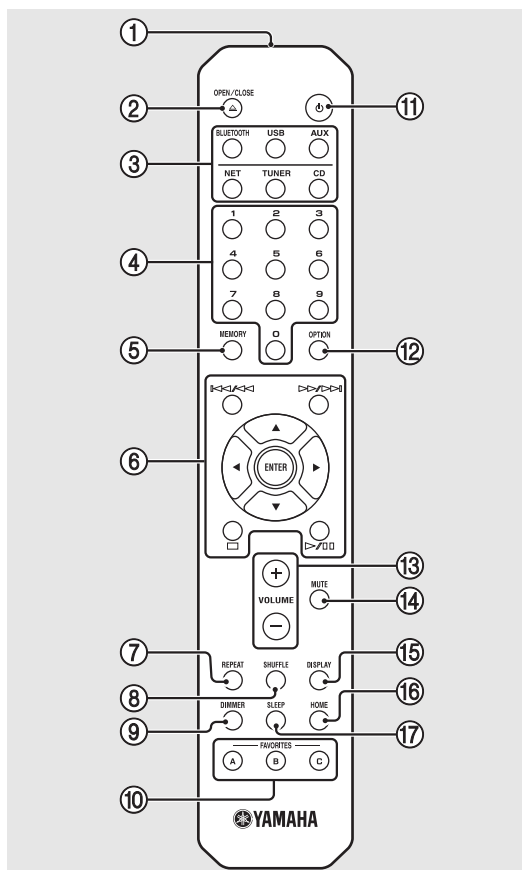

- ① Émetteur de signaux infrarouges
- ② (Ouvrir/fermer le tiroir de disque) (☞ P.23)
- ③ Touches de sélection de la source
Pour commuter la source d'entrée à lire.
- ④ Touches numériques (☞ P.23, 37)
- ⑤ MEMORY (☞ P.31, 37)
- ⑥ Touches de commande du son, de commande du curseur
(☞ P.23, 24, 34, 36)
- ⑦ REPEAT (☞ P.40)
- ⑧ SHUFFLE (☞ P.40)
- ⑨ DIMMER (☞ P.12)
- ⑩ FAVORITES (☞ P.42)
- ⑪ (Alimentation) (☞ P.16)
- ⑫ OPTION (☞ P.44)
- ⑬ VOLUME +/-
Pour régler le volume.
- ⑭ MUTE
Pour couper ou rétablir le son.
- ⑮ DISPLAY (☞ P.41)
- ⑯ HOME (☞ P.34, 36)
- ⑰ SLEEP (☞ P.43)

Installation des piles

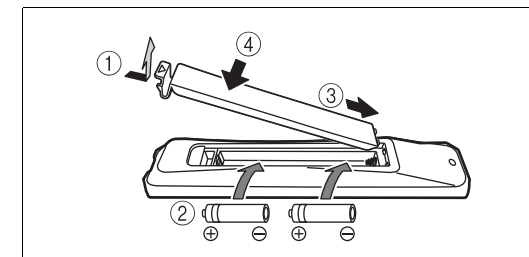

Vérifiez les bornes « + » et « - » des piles et insérez-les dans le bon sens.

Note • Remplacez les deux piles lorsque la portée de la télécommande diminue.

Préparations

Pour raccorder les enceintes, l'antenne, etc., et mettre l'appareil sous tension.

Ne branchez pas le câble d'alimentation de l'appareil avant d'avoir fini de raccorder tous les câbles.

Raccordements des enceintes

- 1 Retirez l'isolation des extrémités des câbles d'enceinte pour révéler les fils dénudés.

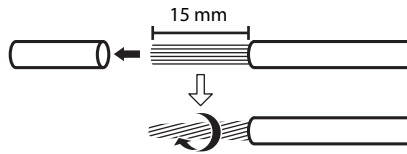

- 2 Branchez les enceintes à l'appareil, comme illustré.

- Préparez les enceintes, le caisson de basse et les câbles d'enceinte séparément.
- Pour des informations sur le branchement des enceintes, consultez le mode d'emploi qui les accompagne.

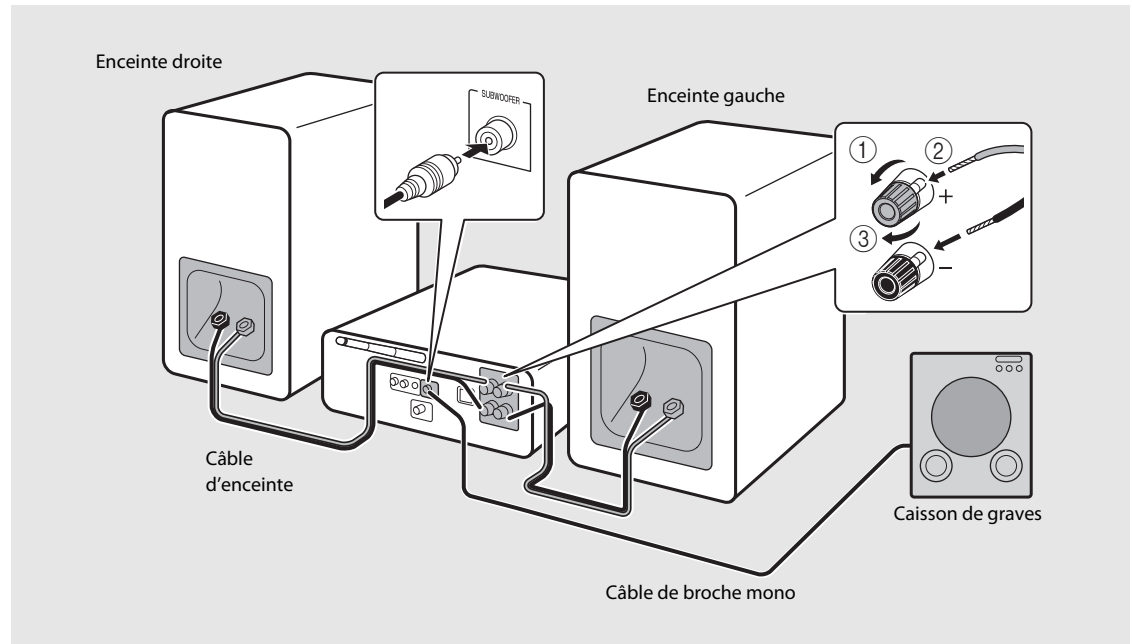

- ⚠ Attention**
- Si les fils dénudés des enceintes entrent en contact les uns avec les autres ou avec toute partie métallique de l'appareil, cela pourrait endommager l'appareil et/ou les enceintes.
 - Utilisez des enceintes dont l'impédance est d'au moins 6 Ω .

- Note**
- Vérifiez que les raccordements gauche et droit (G, D) et la polarité (rouge : +, noir : -) sont corrects. Si les raccordements sont incorrects, le son ne sera pas naturel.
 - Vous pouvez également raccorder un caisson de basse à l'appareil (celui-ci doit avoir un amplificateur intégré).

Branchement de l'antenne

- 1 Raccordez l'antenne fournie à l'appareil.
- 2 Installez-la avec des broches à un emplacement où l'appareil peut obtenir une bonne réception.

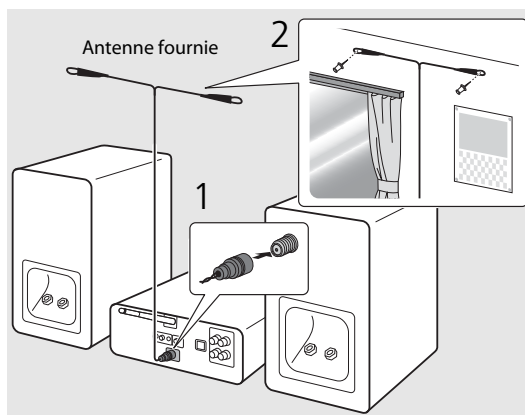

- Note**
- Assurez-vous de déployer l'antenne comme illustré.
 - Si la réception de la radio avec l'antenne fournie n'est pas satisfaisante, une antenne extérieure disponible dans le commerce peut améliorer la réception.

Préparatifs pour se connecter à un réseau

Connexion à un réseau sans fil

Déployez l'antenne sans fil.

- Déployez l'antenne sans fil sur le panneau arrière.

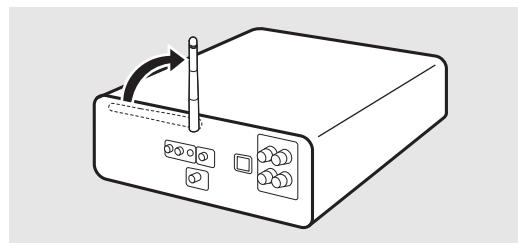

- Attention**
- N'exercez pas une force excessive sur l'antenne sans fil.
 - Ne retirez pas l'antenne.

Connexion à un réseau câblé

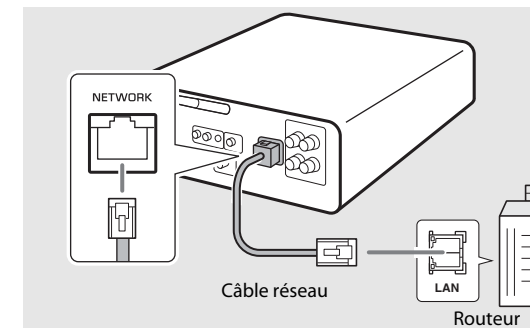

Raccordez l'appareil à un routeur, comme illustré.

- Effectuez la connexion avec un câble réseau en vente dans le commerce (câble droit, de catégorie CAT-5 ou supérieure).



Mise sous tension

Branchez le câble d'alimentation à une prise secteur et appuyez sur .

- L'appareil se met sous tension.
- Appuyez à nouveau sur  pour mettre l'appareil hors tension (mode veille).
- Lors de la première mise sous tension de l'appareil après l'achat, le message de préparation des réglages réseau (Share WiFi Set) peut apparaître. S'il apparaît, consultez l'étape 6 de « Partage des réglages d'un périphérique iOS » ( P.20).

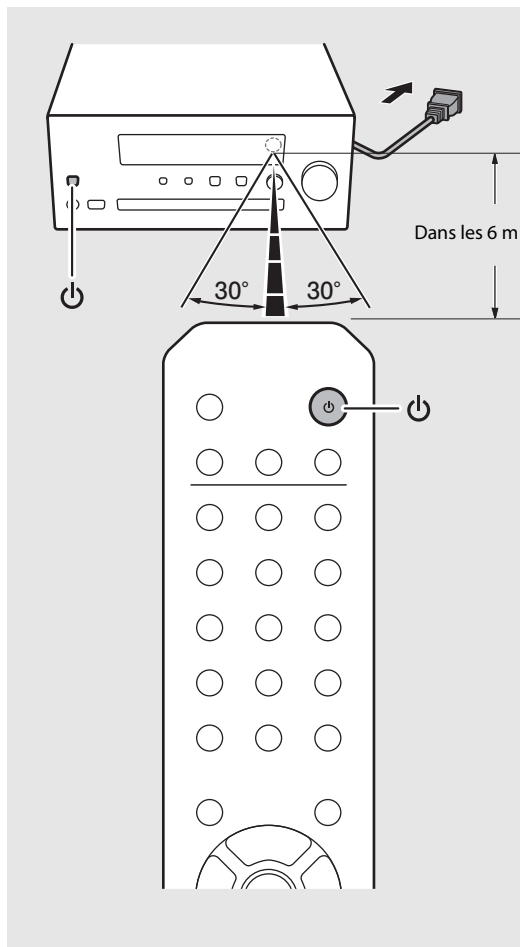

Menu des options relatif à l'alimentation (System Config)

(Gras : par défaut)

Pour en savoir plus sur le menu des options, consultez « Réglage des options » ( P.44).

AutoPowerStby

Cette fonction permet de régler si l'appareil entre automatiquement en mode veille.

(On, Off)

Lorsqu'elle est réglée sur On, l'appareil entre automatiquement en veille dans les conditions suivantes, selon la source d'entrée :

- Network/Bluetooth/CD/USB : quand aucune opération ou lecture n'est effectuée pendant 20 minutes
- Autres sources : quand aucune opération n'est effectuée pendant 8 heures

Net Standby

Cette fonction permet de régler si l'appareil exécute des opérations réseau en mode veille.

(On, Off)

Lorsqu'elle est réglée sur Off, les opérations réseau alors que l'appareil est en mode veille cessent, et la consommation électrique est réduite. Lorsque Net Standby est sur Off, les fonctionnalités suivantes ne peuvent pas être utilisées alors que l'appareil est en mode veille :

- Utilisation de l'application MusicCast CONTROLLER ( P.18) pour mettre l'appareil sous tension
- Charge des dispositifs USB
- AirPlay
- Bluetooth

Connexion à un réseau

Vous pouvez lire des fichiers musicaux stockés sur votre PC, des périphériques mobiles, un NAS compatible DLNA* ou un contenu audio sur Internet en connectant cet appareil à un réseau.

* Digital Living Network Alliance

► Sélection de la méthode de connexion

Le moyen le plus simple recommandé pour se connecter à un réseau est d'utiliser l'application MusicCast CONTROLLER.

- Note**
- Lors de la lecture de sources audio haute résolution, il est recommandé d'utiliser un réseau câblé pour maintenir une connexion stable.
 - Pour plus d'informations sur la connexion à Internet, consultez les modes d'emploi de vos périphériques réseau.
 - Certains logiciels de sécurité installés sur votre PC ou les paramètres de pare-feu de périphériques réseau (tels qu'un routeur) peuvent bloquer l'accès de l'appareil à ces derniers ou à Internet. Dans ce cas, modifiez le réglage du logiciel de sécurité ou des périphériques réseau.

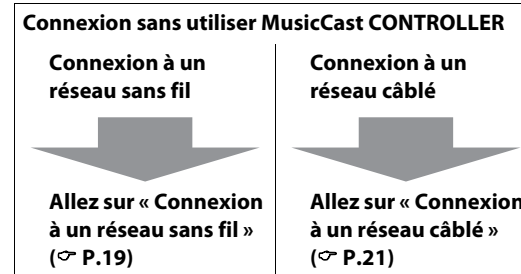
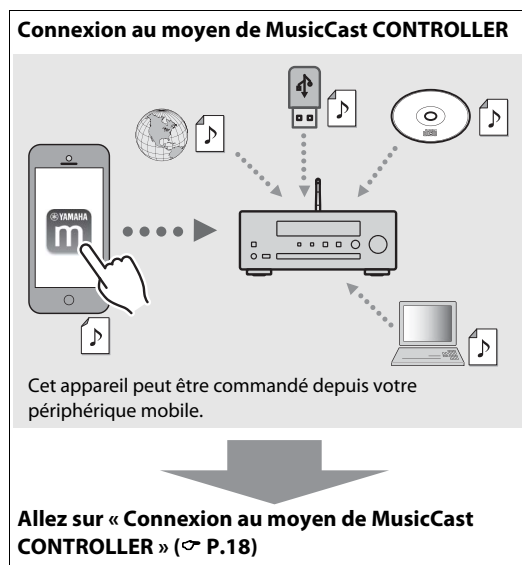

Connexion au moyen de MusicCast CONTROLLER

Connectez cet appareil au même réseau domestique que vos périphériques mobiles.

1 Installez l'application « MusicCast CONTROLLER » sur votre périphérique mobile.

- Cette application peut être téléchargée gratuitement de l'App Store ou Google Play.

2 Lancez « MusicCast CONTROLLER » et touchez « Setup ».

- Suivez les instructions de l'application.

3 Maintenez enfoncé pendant environ 5 secondes.

- Le témoin Wi-Fi se met à clignoter. Configurez les réglages en suivant les instructions de l'application.

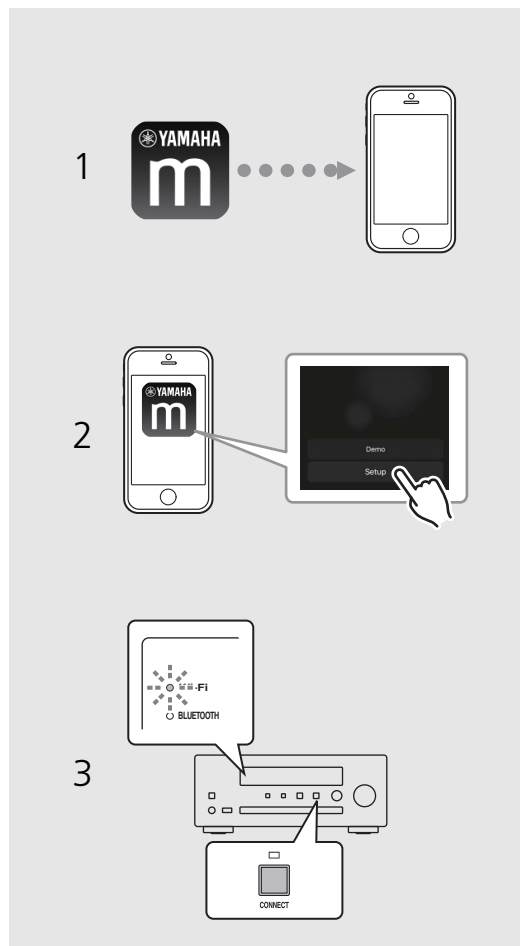

Note









- Pour de plus amples informations sur MusicCast CONTROLLER, consultez le site suivant : <http://www.yamaha.com/musiccast/>
- Pour configurer MusicCast CONTROLLER, vous pouvez également consulter le « Guide d'installation MusicCast », que vous trouverez sur le site suivant : Yamaha Downloads <http://download.yamaha.com/>

Connexion à un réseau sans fil

La configuration peut être réalisée au moyen d'un bouton WPS (Wi-Fi Protected Setup) ou en partageant les réglages depuis un périphérique iOS (iPhone, etc.).

Configuration au moyen d'un bouton WPS

- Un routeur sans fil (point d'accès) doté d'un bouton WPS est nécessaire.

- 1 Appuyez sur .
- 2 Sélectionnez [Network Config] avec , puis appuyez sur .
- 3 Sélectionnez [Select Network] avec , puis appuyez sur .
- 4 Sélectionnez [Wireless] avec , puis appuyez sur .
- 5 Sélectionnez [WPS] avec , puis appuyez sur .
- 6 Appuyez sur la touche WPS du routeur sans fil (point d'accès).

- Une fois connecté, le témoin Wi-Fi reste allumé.

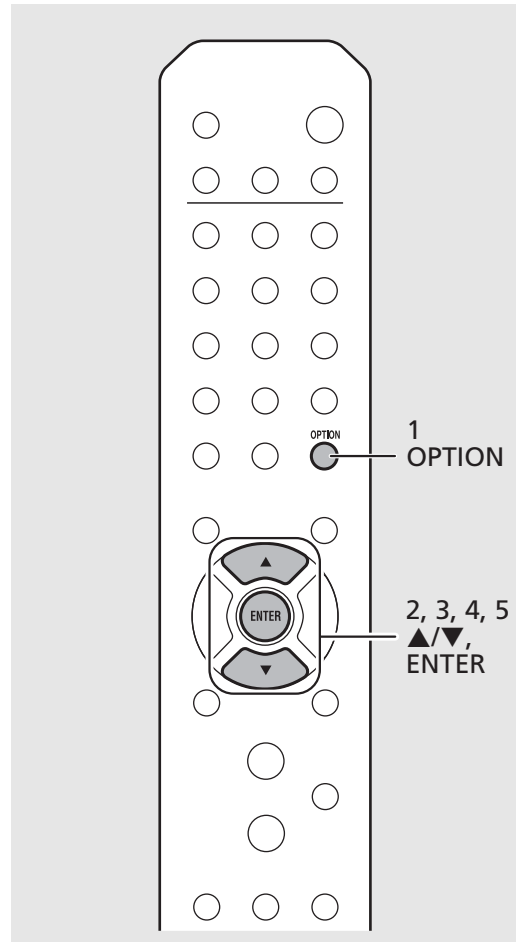

À propos du WPS

WPS (Wi-Fi Protected Setup) est une norme de la Wi-Fi Alliance ; elle permet de créer facilement un réseau domestique sans fil.









Note

- Vous ne pouvez pas utiliser simultanément ce paramètre avec la connexion réseau câblé ou Wireless Direct (☞ P.39).
- Si l'appareil est placé très loin du routeur sans fil (point d'accès), il se peut qu'une connexion soit impossible. Dans ce cas, rapprochez-les.

Partage des réglages d'un périphérique iOS

Les réglages réseau de votre périphérique iOS sont appliqués à l'appareil.

- Un périphérique iOS avec iOS 7.1 ou ultérieur est nécessaire.
- Avant de commencer la configuration, vérifiez que votre périphérique iOS est connecté au routeur sans fil.

- 1 Appuyez sur .
- 2 Sélectionnez [Network Config] avec , puis appuyez sur .
- 3 Sélectionnez [Select Network] avec , puis appuyez sur .
- 4 Sélectionnez [Wireless] avec , puis appuyez sur .
- 5 Sélectionnez [Share WiFi Set] avec , puis appuyez sur .

- Un message vous invitant à initialiser le réseau apparaît sur l'afficheur du panneau avant. Appuyez sur **ENTER**.

- 6 Affichez l'écran de réglage Wi-Fi sur le dispositif iOS et sélectionnez l'appareil depuis « SETUP A NEW AIRPLAY SPEAKER... ».



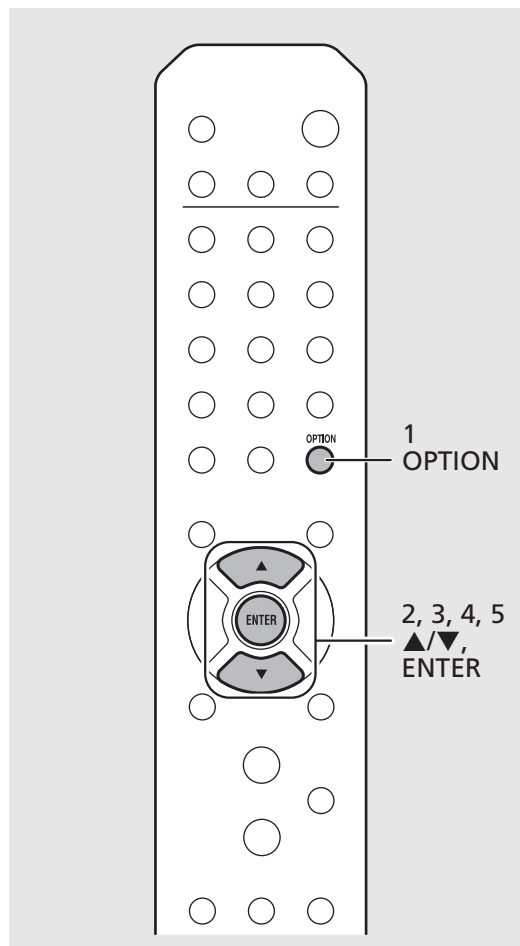







- Suivez les instructions affichées sur le périphérique iOS.
- Une fois connecté, le témoin Wi-Fi reste allumé.



Note

- Si les réglages réseau d'un périphérique iOS sont appliqués, tous les réglages réseau et de connexion *Bluetooth* ainsi que les informations sur le compte pour les services en streaming sont réinitialisés.



Connexion à un réseau câblé

- 1 Appuyez sur .
- 2 Sélectionnez [Network Config] avec /, puis appuyez sur .
- 3 Sélectionnez [Select Network] avec /, puis appuyez sur .
- 4 Sélectionnez [Wired] avec /, puis appuyez sur .

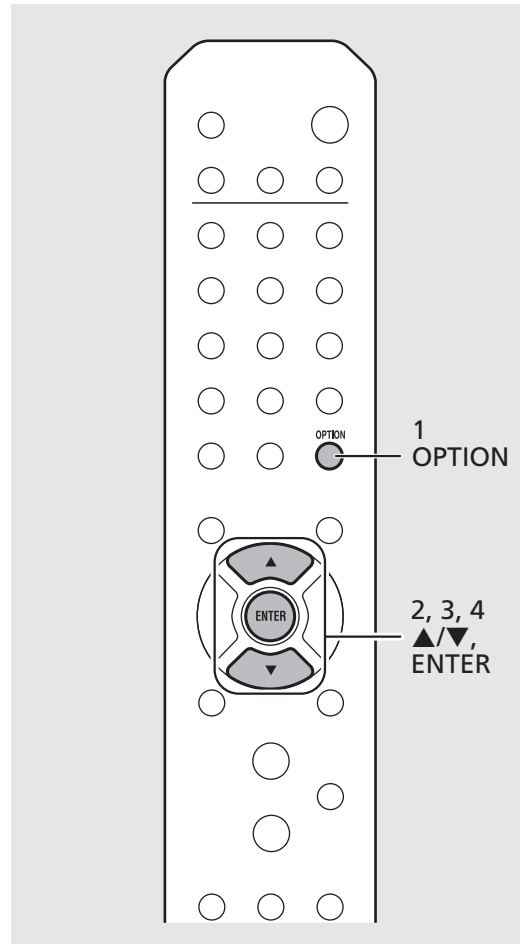
- [Wired] est sélectionné par défaut pour l'appareil.









Note

- Si vous utilisez un routeur ne prenant pas en charge le DHCP, configurez les réglages réseau sous [Network Config] dans les réglages des options ( P.44).
- Pour le réglage manuel du sous-réseau, chaque serveur doit être connecté au même sous-réseau que l'appareil ( P.45).

Mise à jour du microprogramme

Une fois le nouveau microprogramme disponible pour l'appareil, un message vous invitant à mettre à jour votre microprogramme actuel apparaît sur l'afficheur du panneau avant (uniquement lorsque l'appareil est connecté à Internet).

Si ce message apparaît, suivez les étapes ci-dessous pour procéder à la mise à jour.

- 1 Appuyez sur .
- 2 Sélectionnez [Firmware Update] avec , puis appuyez sur .
- 3 Sélectionnez [Update] avec , puis appuyez sur .
- 4 Sélectionnez [Network] avec , puis appuyez sur .

- Appuyez à nouveau sur ENTER pour lancer la mise à jour.

Si-4:55%...

- Une fois la mise à jour terminée, des messages s'affichent dans l'ordre suivant : « UPDATE SUCCESS », « PLEASE ... » et « POWER OFF! ».

- 5 Appuyez sur  (Alimentation) sur le panneau avant.

- La mise à jour est appliquée.

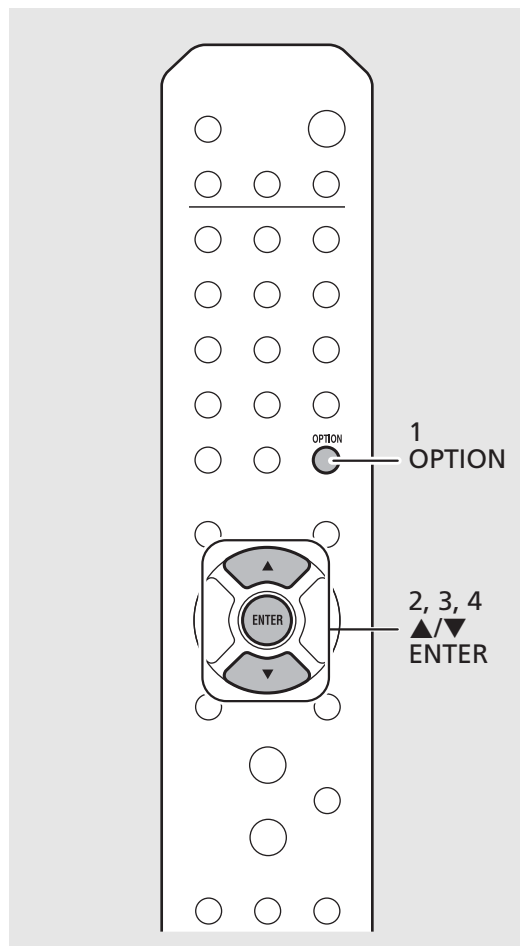

Note

- N'utilisez pas l'appareil et ne débranchez pas le câble d'alimentation et les câbles réseau pendant la mise à jour.
- Si la vitesse d'Internet n'est pas assez rapide ou si l'appareil est connecté au réseau sans fil via un adaptateur de réseau sans fil, il se peut que la mise à jour réseau ne soit pas possible, en fonction de l'état de la connexion sans fil utilisée. Dans ce cas, réessayez ou mettez à jour le microprogramme à l'aide d'un dispositif USB. Vous pouvez télécharger le microprogramme sur le site Web de Yamaha.



Pour mettre à jour le microprogramme à l'aide d'un dispositif USB

Vous pouvez télécharger le microprogramme sur un dispositif USB, puis raccorder ce dispositif USB à la prise USB de l'appareil.





- Sélectionnez [USB] à l'étape 4 pour démarrer la mise à jour.

Écoute de musique



Écoute de CD

- 1 Appuyez sur INPUT pour sélectionner [CD] ou appuyez sur la touche  de la télécommande.
- 2 Placez un CD dans le tiroir de disque.
 - Appuyez sur  pour ouvrir/fermer le tiroir de disque.
- 3 La lecture démarre.

Les fonctions de la télécommande sont indiquées ci-dessous.

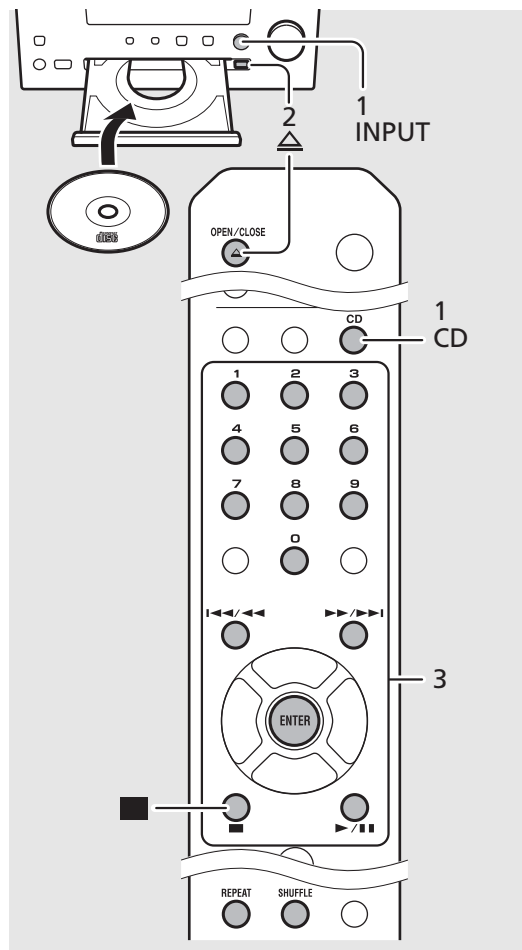
	Lecture/pause
	Arrêt
	Passe directement au début du morceau en cours de lecture ou passe au morceau précédent. Maintenez enfoncée la touche pour effectuer un recul rapide.
	Passe au morceau suivant. Maintenez enfoncée la touche pour effectuer une avance rapide.
SHUFFLE	Démarre la lecture aléatoire (☞ P.40).
REPEAT	Démarre la lecture répétée (☞ P.40).
1 - 9, 0	Spécifie le numéro du morceau.
ENTER	Confirmation du nombre de morceaux sélectionnés avec les touches numériques.





- Note**
- Cet appareil permet de lire des CD audio et des CD de données sur lesquels sont enregistrés des fichiers MP3/WMA. Pour plus d'informations sur les CD lisibles, reportez-vous à la section « Périphériques/supports pris en charge » (☞ P.53).
 - Lorsque la lecture du CD s'arrête, la lecture reprend au début du dernier morceau lu. Une pression sur  lorsque la lecture du CD s'arrête annule la reprise de la lecture.
 - Vous pouvez annuler le nombre de morceaux sélectionnés avec les touches numériques en appuyant sur .
 - Si vous mettez l'appareil hors tension avec un CD sélectionné comme source d'entrée et un CD inséré dans celui-ci, l'appareil lit automatiquement le CD inséré lors de la prochaine mise sous tension.

Lecture de musique sur un dispositif USB

- 1 Pour sélectionner INPUT, appuyez sur [USB] ou appuyez sur la touche  de la télécommande.
- 2 Raccordez un dispositif USB à la prise USB.
- 3 Naviguez et sélectionnez un morceau.

	Affiche d'autres éléments.
ENTER/▶	Valide l'élément sélectionné et passe au niveau suivant, ou démarre la lecture.
HOME	Affiche l'élément du niveau supérieur.
◀	Revient à l'élément précédent.
DISPLAY	Met fin à la navigation et affiche les informations sur le contenu en cours de lecture.

4 La lecture démarre.

	Lecture/pause
	Passe au morceau suivant ou précédent du dossier.
	Arrêt
SHUFFLE	Démarre la lecture aléatoire (☞ P.40).
REPEAT	Démarre la lecture répétée (☞ P.40).

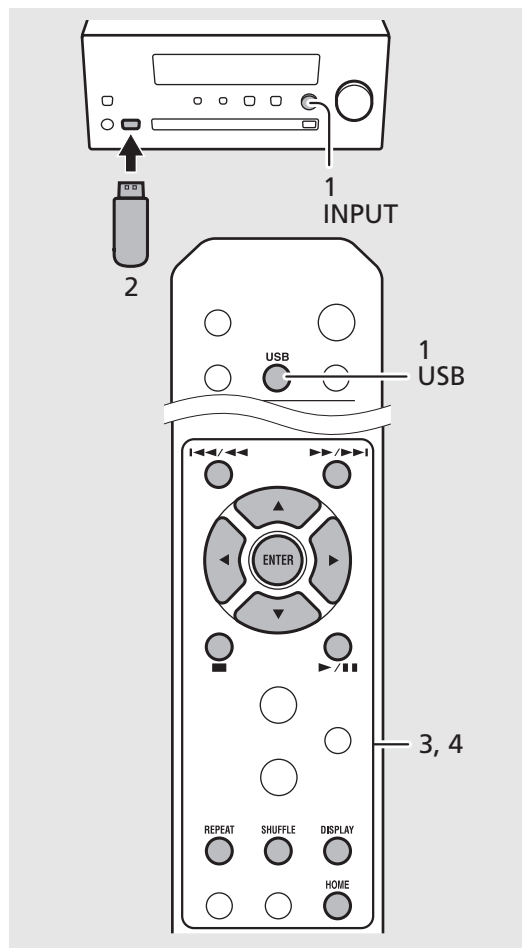

Note

- Cet appareil permet de lire à partir de dispositifs USB sur lesquels sont sauvegardés des fichiers musicaux. Pour plus d'informations sur les dispositifs USB lisibles, reportez-vous à la section « Périphériques/supports pris en charge » (☞ P.53).
- Certains dispositifs USB peuvent ne pas fonctionner correctement, même s'ils répondent aux conditions requises. Il est possible que tous les types de dispositifs USB ne soient pas compatibles.
- Arrêtez la lecture avant de débrancher le dispositif USB.
- Les dispositifs USB se chargent automatiquement lorsqu'ils sont raccordés à l'appareil (sauf lorsque Net Standby est sur Off (☞ P.16)). Toutefois, certains dispositifs peuvent ne pas se charger lorsqu'ils sont raccordés.



- Attention** • Yamaha et ses fournisseurs déclinent toute responsabilité concernant la perte des données enregistrées sur un dispositif USB raccordé à cet appareil. Par mesure de précaution, il est recommandé d'effectuer des copies de sauvegarde des fichiers importants.

Lecture de musique via la connexion *Bluetooth*

Jumelage d'un périphérique *Bluetooth* et lecture de musique

La première fois que vous connectez un périphérique *Bluetooth* à l'appareil, il est nécessaire que le périphérique s'enregistre (jumeler) auprès de l'appareil. Après que le jumelage a été effectué une fois, il est facile de se reconnecter après déconnexion de la connexion *Bluetooth*.

Placez le réglage *Bluetooth* de votre périphérique *Bluetooth* sur ON avant la connexion.

- 1 Appuyez sur .
- 2 Sélectionnez cet appareil dans les réglages *Bluetooth* de votre périphérique.
 - Le témoin *Bluetooth* s'allume quand une connexion est établie.
- 3 Lisez la musique sur votre périphérique *Bluetooth*.

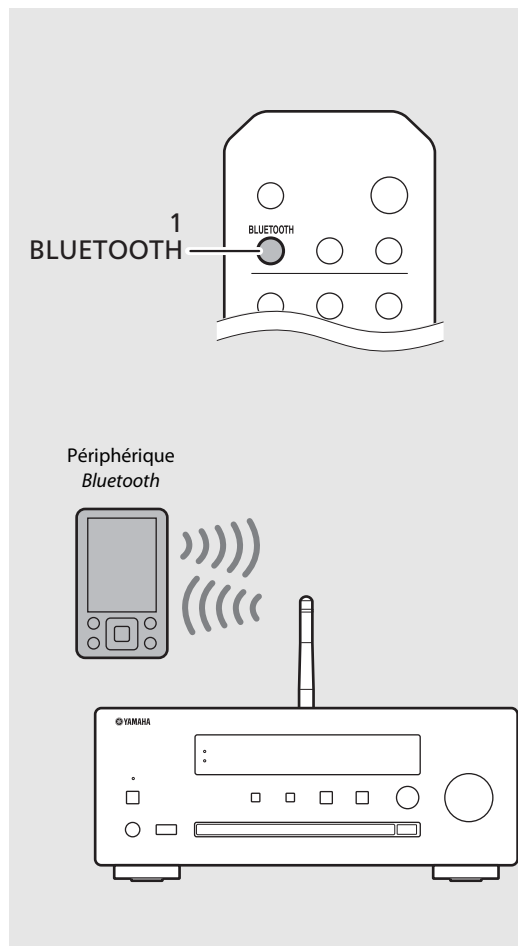

Note

- Si le périphérique ne se connecte pas automatiquement à l'appareil alors que le jumelage est terminé, sélectionnez à nouveau l'appareil dans le réglage *Bluetooth* de votre périphérique.
- En cas de suppression des informations de jumelage d'un périphérique, vous devez recommencer sa procédure de jumelage avant qu'il puisse se connecter à nouveau.
- Si un autre périphérique est déjà connecté à l'appareil, enfoncez **BLUETOOTH** pour mettre fin à la connexion *Bluetooth*, puis jumelez le nouveau périphérique.
- Si une clé d'accès est requise en cours de jumelage, saisissez le numéro « 0000 ».
- Pour plus d'informations sur la connexion, reportez-vous au mode d'emploi de votre périphérique.

Connexion d'un périphérique *Bluetooth* jumelé et lecture de musique

Si l'appareil est connecté à un autre périphérique via une connexion *Bluetooth*, mettez fin à cette connexion (reportez-vous à « Fin de la connexion *Bluetooth* » à droite ci-contre) avant de connecter le périphérique cible.

1 Procédez à la connexion *Bluetooth*.

- **Connexion depuis l'appareil :** Appuyez sur **BLUETOOTH**.

- **Connexion depuis le périphérique *Bluetooth* :**

Activez la fonction *Bluetooth* du périphérique *Bluetooth* et sélectionnez l'appareil dans la liste de dispositifs disponibles.

- Le témoin *Bluetooth* s'allume quand une connexion est établie.

2 Lisez la musique sur votre périphérique *Bluetooth*.

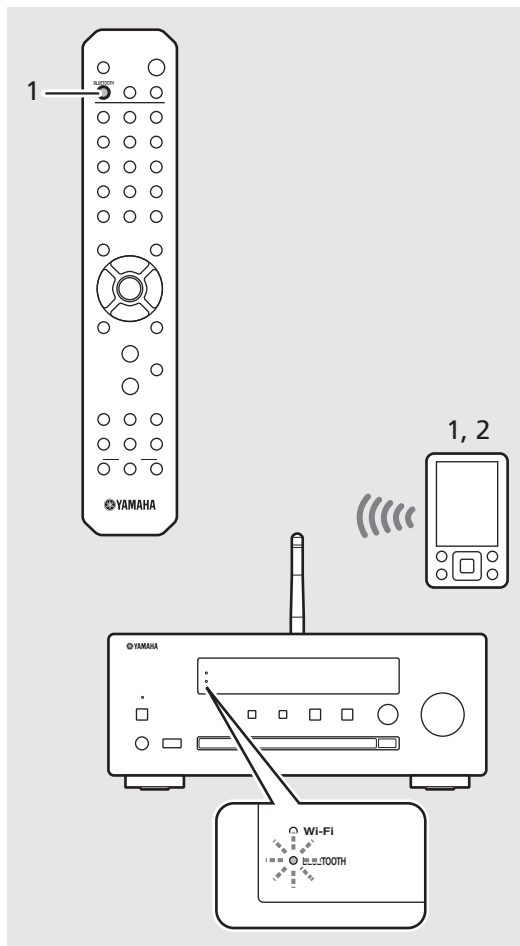

Note

- **Réduisez le volume de l'appareil avant la lecture.** Sinon, le volume de lecture risque d'être trop fort.
- En cas de connexion à partir de l'appareil, celui-ci recherche le périphérique *Bluetooth* auquel il était précédemment connecté. Dans ce cas, assurez-vous que la fonction *Bluetooth* du périphérique est activée.

Fin de la connexion *Bluetooth*

- Il peut être mis fin à la connexion *Bluetooth* d'une des méthodes suivantes :
 - Mettez fin à la connexion *Bluetooth* à partir du périphérique connecté.
 - Sélectionnez une autre source d'entrée.
 - Maintenez la touche **BLUETOOTH** enfoncée.
 - Mettez l'appareil en mode veille.

Lecture de musique depuis un périphérique externe

Cet appareil permet de lire à partir de périphériques externes, par exemple un lecteur DVD.

1 Débranchez le câble d'alimentation de l'appareil et raccordez le périphérique externe à l'appareil.

- Préparez les câbles disponibles dans le commerce pour le raccordement.

2 Rebranchez le câble d'alimentation de l'appareil à la prise murale et appuyez sur  pour mettre l'appareil sous tension.

3 Pour changer la source d'entrée.

- Chaque fois que AUX est enfoncé, la source d'entrée bascule entre AUX 1 et AUX 2.

4 Lisez le périphérique externe raccordé.

- Pour plus d'informations sur la lecture, consultez le mode d'emploi du périphérique externe.

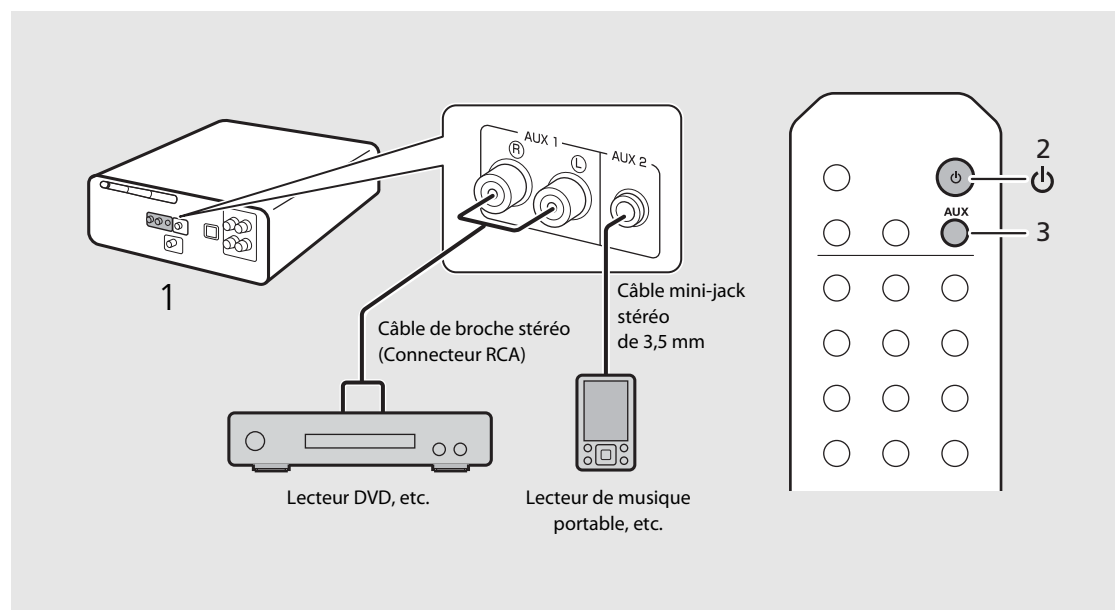

Note

- **Baissez le volume de l'appareil et du périphérique externe connecté avant la connexion.** Sinon, le volume de lecture risque d'être trop fort.
- Utilisez les prises (AUX 1 ou AUX 2) en fonction du périphérique à raccorder (☞ P.11). Pour le raccordement de chaque périphérique externe, consultez le mode d'emploi qui l'accompagne.

Écoute de stations DAB (CRX-N470D uniquement)



Reportez-vous à la section « Branchement de l'antenne » (P.15) pour raccorder l'antenne fournie à l'appareil.

Balayage initial

Appuyez à plusieurs reprises sur  pour sélectionner [DAB].



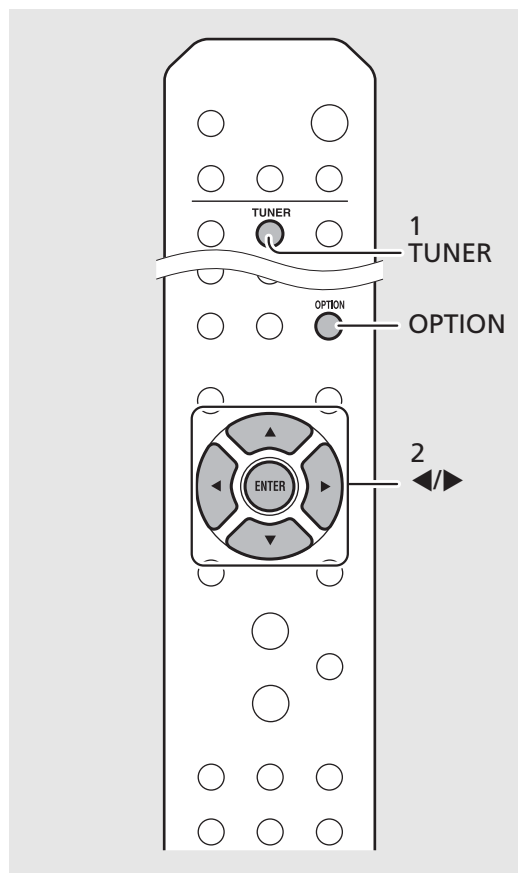

- Le balayage initial démarre automatiquement lorsque vous sélectionnez [DAB] pour la première fois.
- Une fois le balayage terminé, le nombre de stations DAB recevables apparaît momentanément sur l'afficheur du panneau avant, et la première station mémorisée est lue.

Syntonisation de stations DAB

- 1 Appuyez à plusieurs reprises sur  pour sélectionner [DAB].
 - Lorsque l'appareil ne peut pas recevoir le signal DAB, « Off Air » apparaît sur l'afficheur du panneau avant.
- 2 Appuyez sur  pour sélectionner une station DAB.



Note

- Vous pouvez également effectuer un balayage initial à partir des réglages Option.
- 1 Appuyez sur  lorsque la source est DAB.
 - Le menu des options apparaît sur l'afficheur du panneau avant.
 - 2 Appuyez sur  /  pour sélectionner [Initial Scan], puis appuyez sur .
 - Le balayage initial démarre et s'achève automatiquement.
- Si un balayage initial est effectué, les informations de station DAB mémorisées et les stations DAB pré-réglées sont effacées.
 - Cet appareil peut uniquement recevoir les fréquences DAB en bande III.

Fréquence en MHz/Label de canal

174.928/5A	176.640/5B	178.352/5C	180.064/5D
181.936/6A	183.648/6B	185.360/6C	187.072/6D
188.928/7A	190.640/7B	192.352/7C	194.064/7D
195.936/8A	197.648/8B	199.360/8C	201.072/8D
202.928/9A	204.640/9B	206.352/9C	208.064/9D
209.936/10A	211.648/10B	213.360/10C	215.072/10D
216.928/11A	218.640/11B	220.352/11C	222.064/11D
223.936/12A	225.648/12B	227.360/12C	229.072/12D
230.784/13A	232.496/13B	234.208/13C	235.776/13D
237.488/13E	239.200/13F		

DAB STEREO
Station1

Préréglage de stations DAB

Utilisez la fonction de préréglage pour mémoriser vos 30 stations DAB favorites.

- 1 Syntonisez une station DAB que vous souhaitez préréglager (P.28), puis appuyez sur .

- Le numéro de préréglage clignote sur l'afficheur du panneau avant.



- 2 Appuyez sur ▲/▼ pour sélectionner le numéro de préréglage souhaité.
- 3 Appuyez sur  pour terminer le préréglage.

Sélection des stations DAB préréglées

- 1 Appuyez à plusieurs reprises sur  pour sélectionner [DAB].
- 2 Appuyez sur ▲/▼ pour sélectionner une station préréglée.

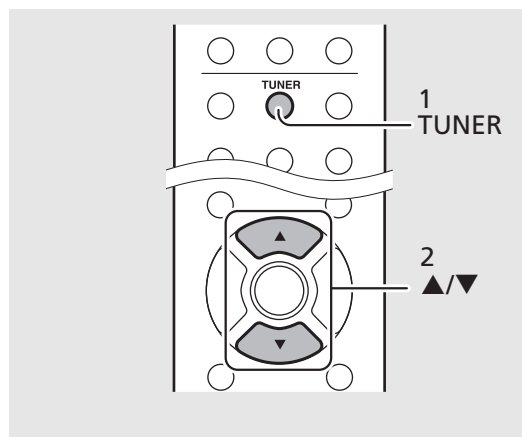
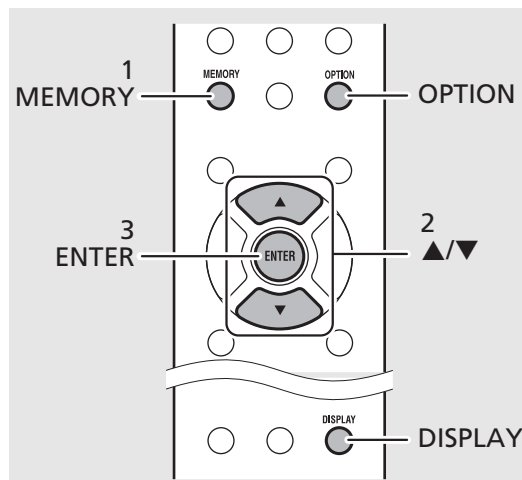





Note

- Pour annuler le préréglage DAB, appuyez sur .
- Vous pouvez modifier les informations de la station DAB apparaissant sur l'afficheur du panneau avant en appuyant sur la touche **DISPLAY**. L'affichage change dans l'ordre indiqué ci-dessous à chaque pression sur la touche **DISPLAY**.

STATION (par défaut)
DLS (Dynamic Label Segment)
ENSEMBLE
CHANNEL/FREQ (Label de canal et fréquence)
SIGQ. (qualité du signal)
AUDIO FORMAT

Suppression d'une station préréglée

Utilisez les réglages Option pour supprimer une station préréglée.

- 1 Appuyez sur  lorsque la source est DAB.
 - Le menu des options apparaît sur l'afficheur du panneau avant.
- 2 Appuyez sur ▲/▼ pour sélectionner [Preset Delete], puis appuyez sur .
- 3 Appuyez sur ▲/▼ pour sélectionner le numéro de préréglage à supprimer.
- 4 Appuyez sur .
 - La station préréglée est supprimée.
- 5 Appuyez sur  pour quitter les réglages Option.

Confirmation de la réception

Vous pouvez valider le niveau du signal DAB. Ceci est utile lorsque vous installez l'antenne.

1 Appuyez sur  lorsque la source est [DAB].

- Le menu des options apparaît sur l'afficheur du panneau avant.

2 Appuyez sur  pour sélectionner [Tune Aid], puis appuyez sur .

3 Appuyez sur  pour modifier le label de canal.

- Le niveau de réception du signal DAB mesuré s'affiche.



- Le niveau est compris entre 0 (aucun) et 100 (le meilleur).

4 Appuyez sur  pour quitter les réglages Option.

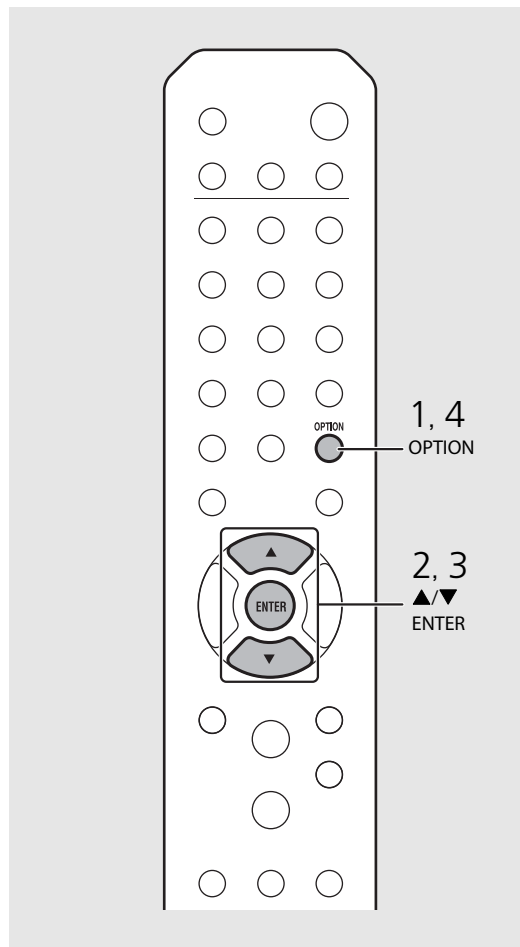



Note

- Lors de l'exécution de Tune Aid et lorsque le signal DAB est faible, essayez de régler la position de l'antenne pour obtenir la bonne réception.

Écoute de stations de radio FM

Reportez-vous à la section « Branchement de l'antenne » (☞ P.15) pour raccorder l'antenne fournie à l'appareil.

Syntonisation de stations FM

- 1 Appuyez sur .
- 2 Enfoncez .

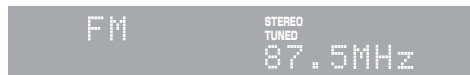

- La syntonisation automatique démarre, puis s'arrête automatiquement lorsqu'une station est syntonisée.



Préréglage de stations FM

Préréglage automatique

Syntonise des stations bénéficiant d'une bonne réception et les prérègle automatiquement.

- 1 Appuyez sur .
- 2 Maintenez la touche  enfoncée pendant au moins 2 secondes.
- 3 Appuyez sur .

- Le préréglage automatique démarre, et lorsqu'il s'achève, « Completed! » apparaît sur l'afficheur du panneau avant.

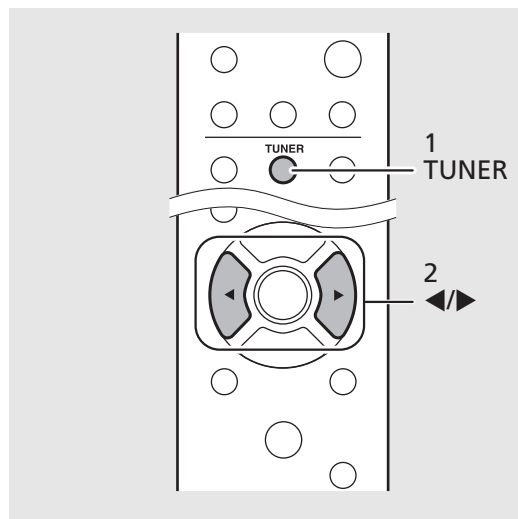

Note

- Si la réception de la station est faible, vous pouvez syntoniser une station manuellement en appuyant à plusieurs reprises sur la touche . Dans ce cas, la lecture est en mono.

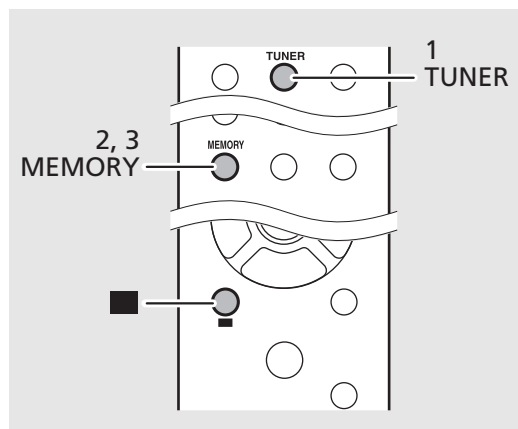

Note

- Le préréglage automatique remplace toutes les stations actuellement mémorisées par les nouvelles stations mémorisées.
- Vous pouvez prérégler jusqu'à 30 stations FM.
- Pour annuler le préréglage automatique, appuyez sur .
- Vous pouvez également prérégler automatiquement les stations dans le menu des options (☞ P.44).

Préréglage manuel

1 Syntonisez une station que vous souhaitez préréglage (☞ P.31).

2 Appuyez sur  .

- Le numéro de préréglage clignote sur l'afficheur du panneau avant.



3 Appuyez sur ▲/▼ pour sélectionner le numéro de préréglage souhaité.

4 Appuyez sur  pour préréglage la station.

Sélection des stations FM préréglées

1 Appuyez sur  .

2 Appuyez sur ▲/▼ pour sélectionner une station.

- Le numéro d'une station préréglée enregistrée peut également être sélectionné au moyen des touches numériques.

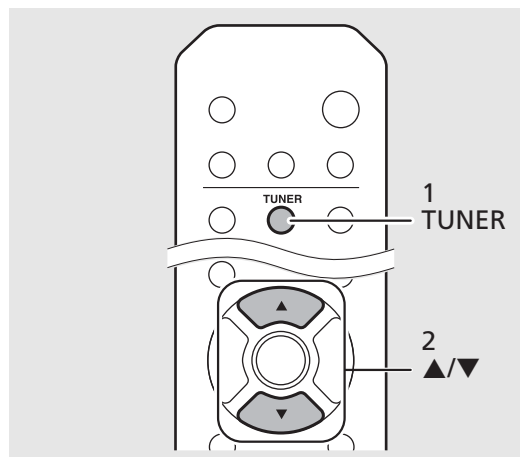
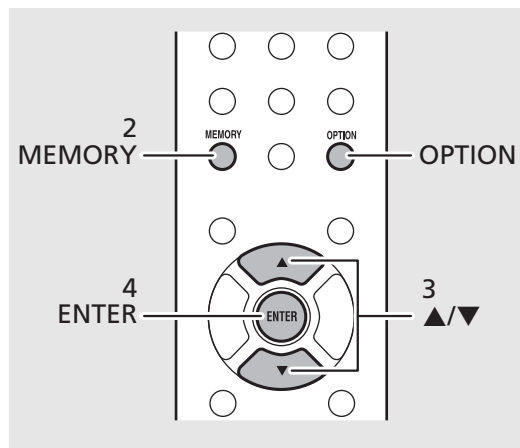

Note • Pour annuler le préréglage manuel, appuyez sur .

Suppression d'une station préréglée

Utilisez les réglages des options pour supprimer une station préréglée.

1 Appuyez sur **OPTION** lorsque la source est FM.

- Le menu des options apparaît sur l'afficheur du panneau avant.
- Pour annuler la suppression des stations préréglées, appuyez sur **OPTION**.

2 Appuyez sur ▲/▼ pour sélectionner [Preset Delete], puis appuyez sur **ENTER**.

3 Appuyez sur ▲/▼ pour sélectionner le numéro de préréglage à supprimer.

4 Appuyez sur **ENTER**.

- La station préréglée est supprimée et [Deleted!] apparaît sur l'afficheur du panneau avant.

5 Appuyez sur **OPTION** pour quitter les réglages Option.

► Système de diffusion de données radio (modèles britanniques et européens uniquement)

L'appareil peut recevoir des informations du système de données radiodiffusées.

Appuyez sur  lorsque la source est FM.

- Chaque pression sur la touche modifie les affichages d'informations ci-dessous.

PService (Service de programme)

PTY (Type d'émission)

RT (Radio-texte)

CT (Heure)

Frequency

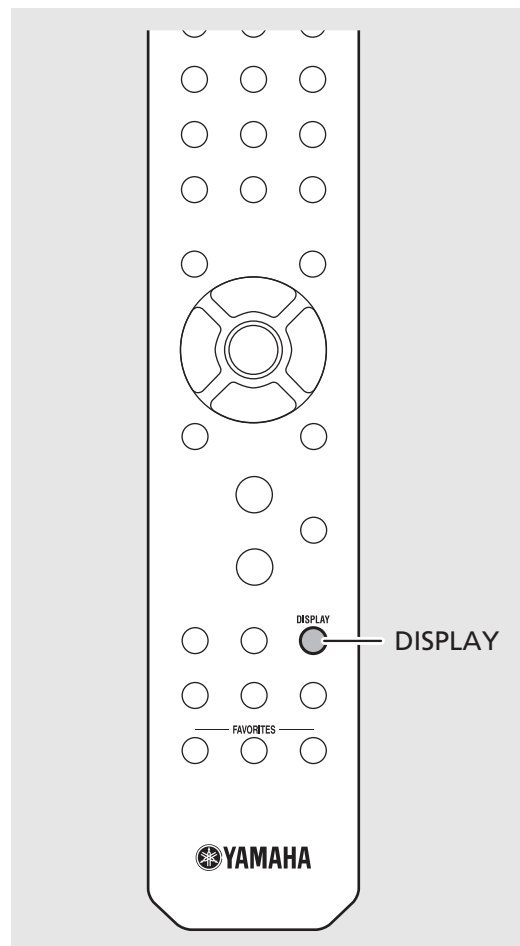

Note

- Si le signal provenant de la station de radiodiffusion de données de service est peu puissant, il est possible que cet appareil ne parvienne pas à recevoir correctement les informations du système de diffusion de données radio. C'est notamment le cas des informations RT (Radio-texte), qui consomment davantage de bande passante et risquent d'être moins disponibles par rapport à d'autres types d'informations.

Écoute de la webradio



Vérifiez que l'appareil est correctement connecté à Internet (☞ P.17).

- 1 Appuyez à plusieurs reprises sur  pour sélectionner [NetRadio].
- 2 Naviguez sur Internet, puis sélectionnez une station de radio.



- Les fonctions de la télécommande sont indiquées ci-dessous.

▲/▼	Affiche d'autres éléments.
ENTER/▶	Valide l'élément sélectionné et passe au niveau suivant, ou démarre la lecture.
HOME	Affiche l'élément du niveau supérieur.
◀	Revient à l'élément précédent.
DISPLAY	Met fin à la navigation et affiche les informations sur le contenu en cours de lecture.

- 3 La lecture démarre.

- Pour arrêter la lecture, appuyez sur .

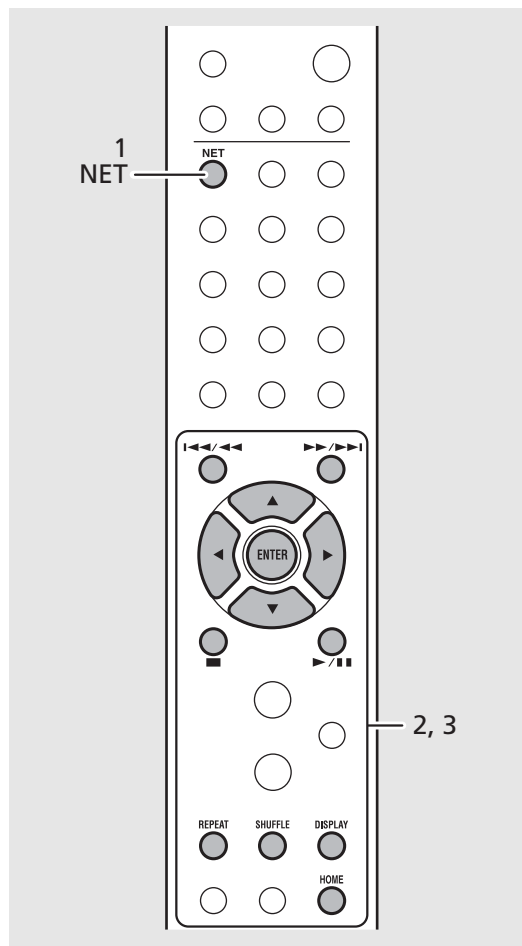

Note

- Vous pouvez faire apparaître les informations de lecture en appuyant sur la touche **DISPLAY** pendant la lecture de la webradio, comme illustré ci-dessous.

Nom de la station de radio (par défaut)

Durée de lecture

Titre du morceau

- Vous pouvez enregistrer vos stations de webradio favorites dans le dossier « Bookmarks » en accédant au site Web suivant à l'aide du navigateur Web de votre PC.
<http://radio.vtuner.com>
 - Avant d'enregistrer des stations de webradio, lisez l'une d'elles avec l'appareil.
 - Pour utiliser cette fonction, le vTuner ID de l'appareil et votre adresse de courrier électronique sont nécessaires à la création de votre compte personnel. Vous pouvez vérifier le vTuner ID sous [Network Info] (☞ P.45) dans les réglages des options.
- Certaines stations de webradio peuvent ne pas être reçues pendant certaines heures de la journée.
- Cette fonctionnalité utilise la base de données de station de radio vTuner.
- Ce service peut être annulé sans préavis.
- Les stations de la webradio peuvent être préréglées (☞ P.37).

Lecture de morceaux sur l'ordinateur



Réglage du partage des fichiers multimédias pour les fichiers musicaux

Pour lire des fichiers musicaux sur votre ordinateur avec cet appareil, vous devez configurer les réglages du partage des fichiers multimédias entre l'appareil et l'ordinateur (avec Windows Media Player 11 ou ultérieur). (Exemple : Windows Media Player 12 (Windows 7))

- 1 Démarrez Windows Media Player 12 sur votre PC.
- 2 Sélectionnez « Stream », puis « Turn on media streaming ».
 - La fenêtre du panneau de configuration de votre PC apparaît.
- 3 Cliquez sur « Turn on media streaming ».
- 4 Sélectionnez « Allowed » dans la liste déroulante située à côté du nom de modèle de l'appareil.
- 5 Cliquez sur « OK » pour quitter.

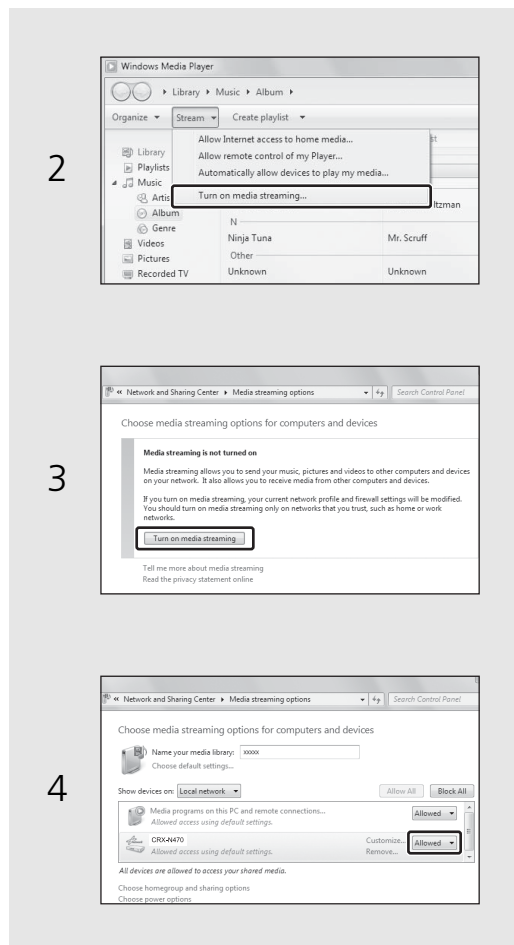

Note

- Pour plus d'informations sur les formats de fichier que cet appareil peut lire, reportez-vous à « Formats de fichier » (☞ P.54).
- Pour plus d'informations sur les paramètres de partage des fichiers multimédia, reportez-vous à l'aide de Windows Media Player.

Pour un PC ou un NAS doté d'un autre logiciel de serveur DLNA

Consultez le mode d'emploi de votre appareil ou logiciel et configurez les paramètres du partage des fichiers multimédias.

Lecture de morceaux sur le PC

1 Appuyez à plusieurs reprises sur  pour sélectionner [Server].

2 Naviguez et sélectionnez un morceau.

▲/▼	Affiche d'autres éléments.
ENTER/▶	Valide l'élément sélectionné et passe au niveau suivant, ou démarre la lecture.
HOME	Affiche l'élément du niveau supérieur.
◀	Revient à l'élément précédent.
DISPLAY	Met fin à la navigation et affiche les informations sur le contenu en cours de lecture.

3 La lecture démarre.

▶/	Lecture/pause
▶▶▶▶/ / ◀◀◀◀	Passe au morceau suivant ou précédent du dossier.
■	Arrêt
SHUFFLE	Démarre la lecture aléatoire (☞ P.40).
REPEAT	Démarre la lecture répétée (☞ P.40).

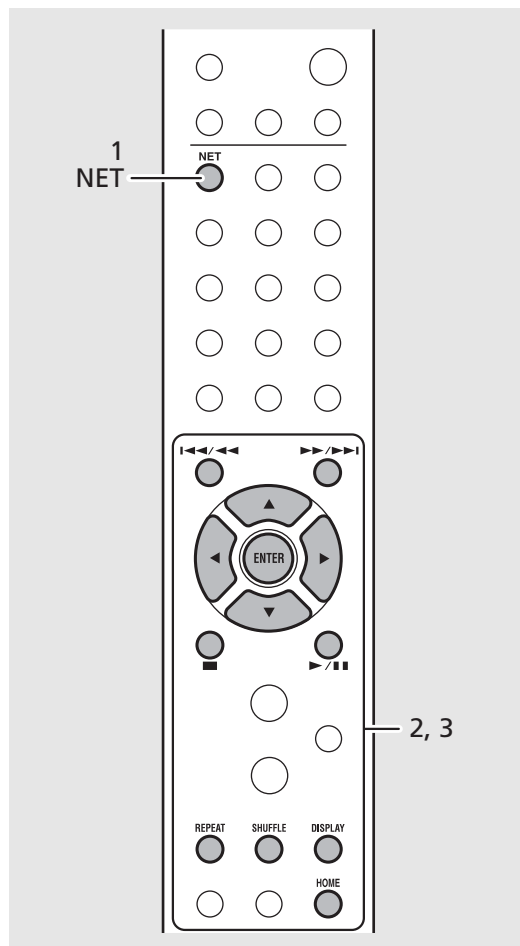

Note

- Si la lecture n'est pas possible, vérifiez les connexions réseau et vos paramètres de routeur avant de connecter l'appareil et le PC au même réseau.
- Les fichiers musicaux de votre PC peuvent être pré-réglés (☞ P.37).

Préréglage du contenu réseau



Le préréglage du contenu réseau permet de le lire plus facilement ultérieurement.

Préréglage du contenu réseau

Les types suivants de contenu réseau peuvent être préréglés :

- Webradio
- Fichiers musicaux stockés sur un PC (serveur)

1 Appuyez sur  pendant la lecture du contenu réseau.

2 Saisissez le numéro de préréglage souhaité à l'aide des touches numériques.

- Les numéros de 1 à 37 sont disponibles pour les préréglages.

3 Appuyez sur  pour préréglager la station.

Sélection de contenus réseau préréglés

1 Appuyez sur .

2 Saisissez le numéro de préréglage à l'aide des touches numériques.

- Le contenu préréglé pour le numéro est lu lorsque l'appareil est connecté au réseau.

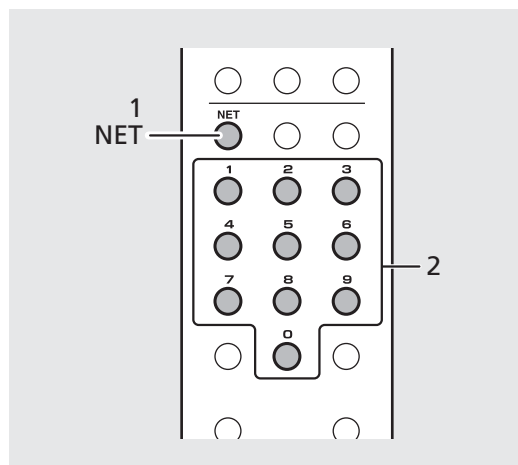
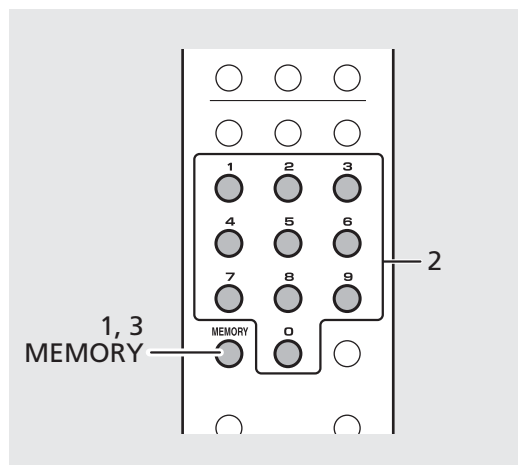

Note

- Si le numéro de préréglage d'entrée possède déjà un contenu enregistré, ce contenu est écrasé.
- Si  est enfoncé pendant le préréglage, le numéro préréglé est annulé.

Lecture de musique avec AirPlay

Vérifiez que l'appareil et votre PC ou iPhone sont connectés au même routeur (☞ P.17).

Lecture de morceaux avec un iPhone

- 1 Mettez l'appareil sous tension et affichez l'écran de lecture de l'iPhone.
- 2 Tapez sur  et sélectionnez le nom de l'appareil.
 - La source d'entrée bascule sur [AirPlay] (sauf lorsque Net Standby est sur Off (☞ P.16)).
- 3 Lecture de morceaux avec l'iPhone.

Lecture de morceaux avec iTunes

- 1 Mettez l'appareil sous tension et lancez iTunes.
- 2 Cliquez sur  et sélectionnez le nom de l'appareil.
 - La source d'entrée bascule sur [AirPlay] (sauf lorsque Net Standby est sur Off (☞ P.16)).
- 3 Lisez des morceaux avec iTunes.

(Exemple)

Lorsque l'iPhone reconnaît l'appareil,  apparaît sur l'écran.



2



Note

- Dans le cas d'un iPhone sur lequel iOS7/iOS8/iOS9 est installé, l'indication apparaît dans le centre de contrôle. Pour afficher le centre de contrôle, balayez l'écran de l'iPhone vers le haut.
- Vous pouvez également utiliser l'appareil et la télécommande pour lire, mettre en pause, arrêter et sauter des morceaux.

Annulation d'AirPlay

- Tapez/cliquez sur  sur l'écran de l'iPhone ou d'iTunes, puis sélectionnez un périphérique autre que l'appareil dans la liste des enceintes. Vous pouvez également changer la source d'entrée de l'appareil pour une autre source qu'AirPlay.

(Exemple)

Lorsque iTunes reconnaît l'appareil,  apparaît sur la fenêtre iTunes.







2



Connecter directement l'appareil à un périphérique mobile

Connectez directement sans fil l'appareil à un périphérique mobile (Wireless Direct). Installez préalablement l'antenne sans fil sur l'appareil (☞ P.15).

- 1 Appuyez sur  .
- 2 Sélectionnez [Network Config] avec ▲/▼, puis appuyez sur  .
- 3 Sélectionnez [Select Network] avec ▲/▼, puis appuyez sur  .
- 4 Sélectionnez [Direct] avec ▲/▼, puis appuyez sur  .
- 5 Sélectionnez la méthode de sécurité souhaitée avec ▲/▼, puis appuyez sur  .
 - Consultez la Note à droite.
- 6 Vérifiez le SSID et la clé de sécurité.
 - Ces opérations sont nécessaires pour l'étape 7.
 - Vous pouvez vérifier les valeurs depuis le menu des options -[Network Info] - [Direct Info].
- 7 Configurez les réglages Wi-Fi du périphérique mobile.
 - Activez la fonction Wi-Fi du périphérique mobile.
 - Une fois les points d'accès répertoriés, sélectionnez le SSID que vous avez vérifié à l'étape 6.
 - Lorsque le périphérique mobile vous invite à saisir un mot de passe, entrez la clé de sécurité que vous avez vérifiée à l'étape 6.

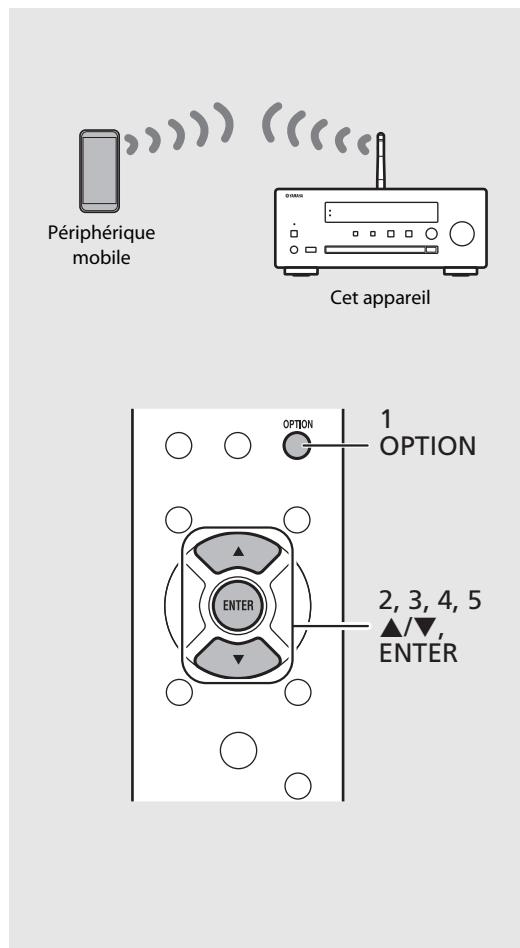

Note

- Les méthodes de sécurité sélectionnables à l'étape 5 sont [OPEN] et [WPA2-PSK(AES)]. Si [OPEN] est sélectionné, la connexion peut être vulnérable en raison de l'absence de cryptage.
- Vous ne pouvez pas utiliser simultanément ce réglage avec une connexion au réseau câblé ou une connexion au réseau sans fil.
- Lorsque vous utilisez Wireless Direct, vous ne pouvez pas connecter l'appareil à Internet. Par conséquent, les services Internet, tels que la webradio, ne sont pas disponibles.
- Pour plus d'informations sur la configuration de la connexion Wi-Fi du périphérique mobile, consultez le guide de l'utilisateur de votre périphérique mobile.

En savoir plus sur la lecture

Les fonctionnalités comme la lecture répétée/aléatoire, l'affichage des informations sur le morceau et le préchargement des favoris facilitent encore plus l'utilisation de cet appareil.

Lecture aléatoire/ répétée

Lecture aléatoire

Appuyez sur  pendant la lecture.

- Le témoin de lecture aléatoire de l'afficheur du panneau avant commute comme suit à chaque pression sur cette touche.



	Démarre la lecture aléatoire.*
Non affiché	N'effectue pas la lecture aléatoire.

* La plage de lecture aléatoire dépend du support en cours de lecture.

Lecture répétée

Appuyez sur  pendant la lecture.

- Le témoin de lecture répétée de l'afficheur du panneau avant commute comme suit à chaque pression sur cette touche.

	Répète le morceau en cours de lecture.
	Démarre la lecture répétée.*
Non affiché	N'effectue pas la lecture répétée.

* La plage de lecture répétée dépend du support de lecture.

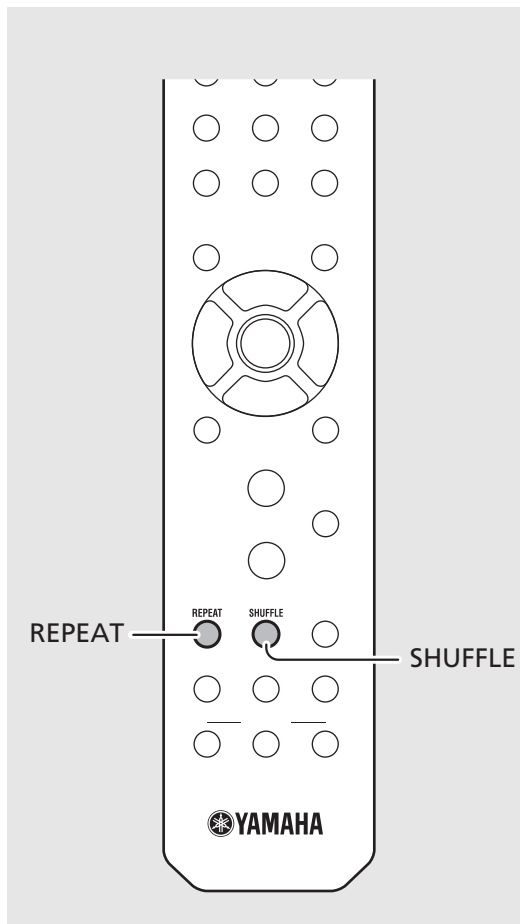

Note

- L'opération est la même pour la lecture de contenus depuis un PC (serveur), un dispositif USB, AirPlay et un CD.

Informations de lecture

Pendant la lecture de contenus depuis un PC (serveur), un dispositif USB, AirPlay ou un CD, le titre du morceau, le temps écoulé, etc. peut être indiqué sur l'afficheur de la face avant.

Appuyez sur  pendant la lecture.



- L'affichage change dans l'ordre indiqué ci-dessous à chaque pression sur la touche.

USB/AirPlay/Serveur	CD
Titre du morceau*1	Durée de lecture
Nom de l'artiste	Temps restant du morceau*2
Titre de l'album	Temps restant du disque*2
Durée de lecture	Titre du morceau*1,*3
	Nom de l'artiste*3
	Titre de l'album*3

*1 Si le titre du morceau ne peut pas être obtenu, le nom du fichier peut s'afficher.

*2 Uniquement pendant la lecture d'un CD audio.

*3 Uniquement pendant la lecture d'un CD audio et lorsqu'il y a des informations à afficher.

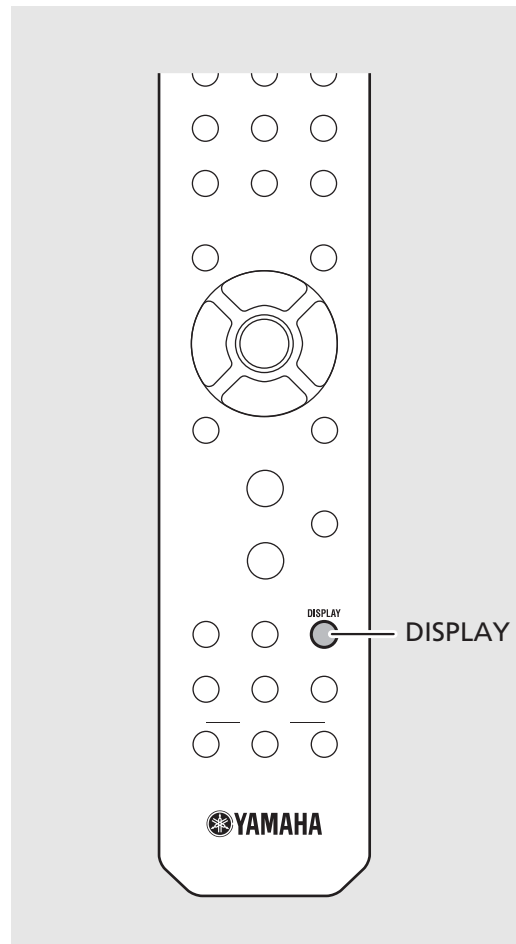

Note

- Le panneau avant prend en charge uniquement l'affichage de caractères alphanumériques.

Préréglage du contenu sur FAVORITES

Vous pouvez enregistrer vos contenus favoris sur les touches FAVORITES (A à C) pour pouvoir les lire plus facilement à l'avenir.

Préréglage du contenu

Maintenez les touches FAVORITES enfoncées pendant la lecture du contenu.

- Le contenu en cours de lecture est enregistré sur cette touche FAVORITES.

Sélection du contenu enregistré sur FAVORITES

Appuyez sur la touche FAVORITES sur laquelle le contenu à lire est enregistré.

- Le contenu enregistré sur la touche FAVORITES enfoncée est lu.

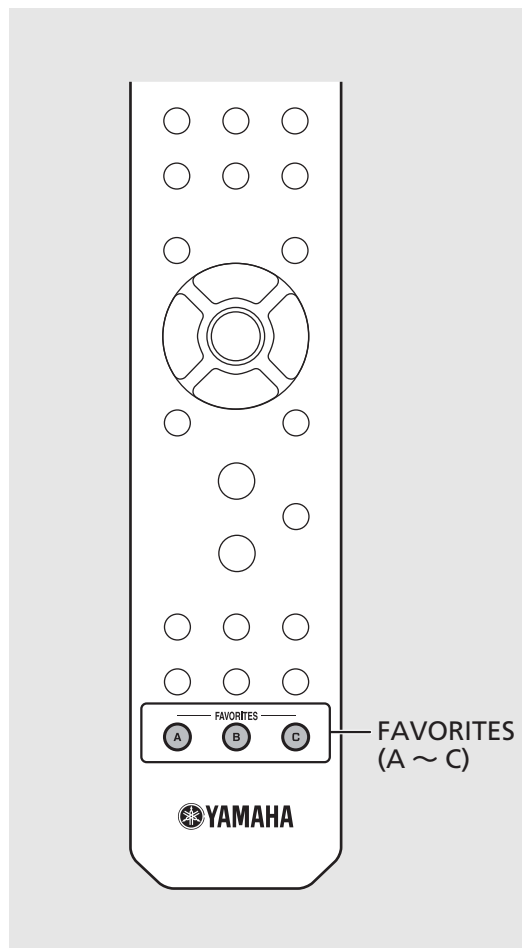

Note

- Lors du préréglage du contenu sur une touche FAVORITES, tout contenu déjà enregistré sur cette touche est remplacé.
- Si vous appuyez sur une touche FAVORITES, une des actions ci-dessous est déclenchée selon la source d'entrée du contenu qui y est enregistrée.

Sources d'entrée	Que se passe-t-il lorsque les touches FAVORITES sont enfoncées
PC (Server)	Les morceaux enregistrés sont lus.
NetRadio	La station de radio enregistrée est lue.
AirPlay*	La source d'entrée bascule sur AirPlay.
Bluetooth*	La source d'entrée bascule sur Bluetooth.
USB	Les morceaux enregistrés sont lus.
CD	Les morceaux enregistrés sont lus.
FM DAB (CRX-N470D uniquement)	La station de radio/DAB enregistrée est lue.
AUX 1, 2*	Selon le contenu enregistré, la source d'entrée bascule sur AUX1 ou AUX2.

* Pour lire le contenu depuis cette source d'entrée, le dispositif connecté doit être configuré.

Réglage de la qualité sonore

La qualité sonore de l'appareil peut être réglée. Reportez-vous à « Menu des options pour la qualité sonore » à droite.

- 1 Appuyez sur **OPTION**.
- 2 Appuyez sur **▲/▼** pour sélectionner l'élément souhaité, puis appuyez sur **ENTER**.
- 3 Appuyez sur **▲/▼** pour modifier le réglage, puis appuyez sur **ENTER**.
 - Pour définir d'autres éléments, répétez les étapes 2 et 3.
- 4 Appuyez sur **OPTION** pour quitter les réglages Option.

Utilisation de la minuterie de mise en veille

Vous pouvez régler la durée après laquelle l'appareil entre automatiquement en mode veille. Vous pouvez sélectionner l'une des durées suivantes : 120/90/60/30 min. ou OFF.

Appuyez à plusieurs reprises sur **SLEEP** pour sélectionner la durée.

- Le témoin SLEEP s'allume lorsque la minuterie de mise en veille est réglée.

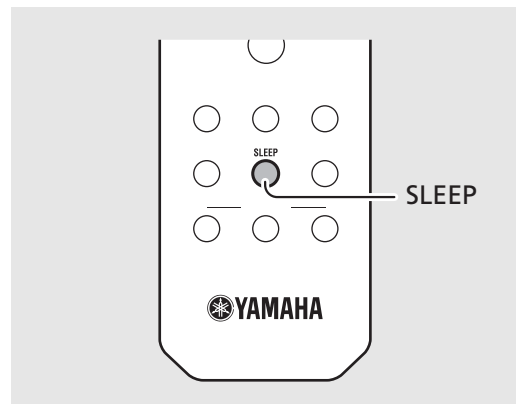
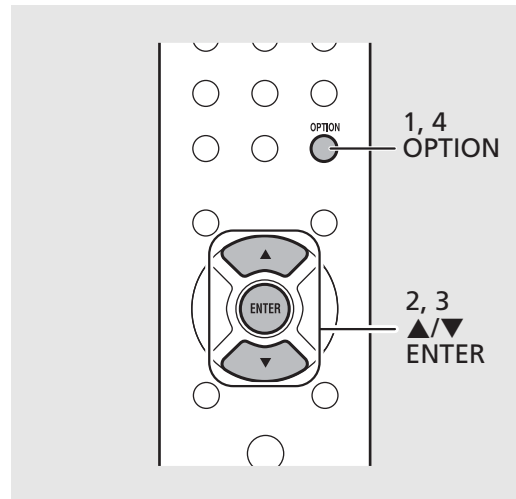

- Note**
- Pour annuler la configuration de la qualité audio, appuyez sur **OPTION**.

Menu des options pour la qualité sonore

(Gras : par défaut)

Equalizer

Ajuste les basses fréquences [Bass] et les hautes fréquences [Treble]. Le réglage s'applique également lorsque vous utilisez un casque.
(-10 à **0** à +10)

Balance

Règle l'équilibre du volume des enceintes gauche et droite. Ce réglage ne s'applique pas lorsque vous utilisez un casque.
(Lch. +10 à **center** à Rch.+10)

Music Enhancer

Régénère les éléments musicaux perdus lors de la compression.
(On, **Off**)
Pendant la lecture d'une source musicale de haute qualité, par exemple des fichiers FLAC ou WAV, il est recommandé de régler cette fonction sur [Off]. Pendant la lecture d'un CD audio n'ayant pas été compressé, cette fonction n'est pas disponible même si [On] est sélectionné.

- Note**
- Pour annuler la minuterie de mise en veille, appuyez à nouveau sur **SLEEP**.

Réglage des options

Le réglage des options vous permet de configurer l'appareil pour l'adapter à votre façon de l'utiliser.

1 Appuyez sur .

- La liste du menu des options apparaît sur l'afficheur du panneau avant. Reportez-vous à « Liste du menu des options » (☞ P.45).

2 Sélectionnez un menu des options souhaité avec ▲/▼, puis appuyez sur .



OPTION
#Network Config

3 Changez de réglage avec ▲/▼, puis appuyez sur .

- Recommencez l'étape 3 s'il y a un sous-menu.
- Appuyez sur ◀ pour annuler le réglage et revenir au niveau précédent.
- Recommencez les étapes 2 et 3 si vous souhaitez régler un autre élément de menu.

4 Appuyez sur pour quitter les réglages Option.

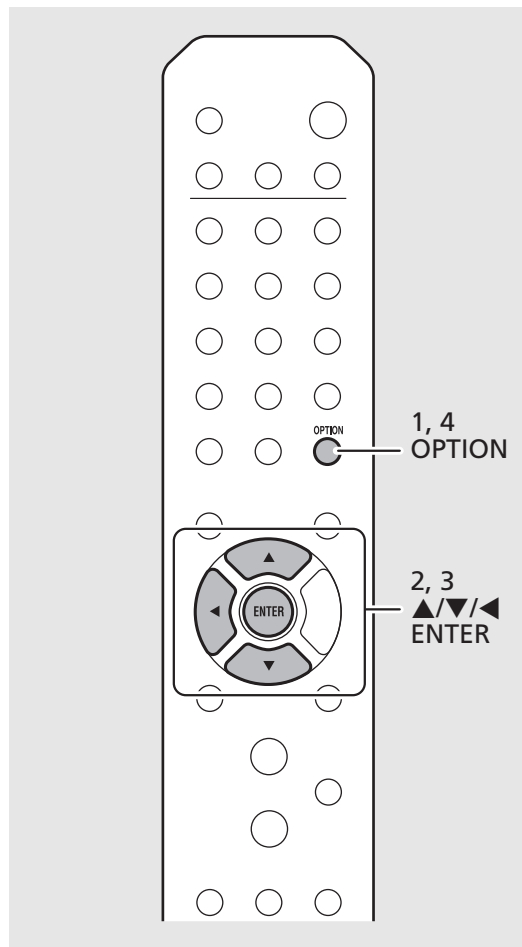

Liste du menu des options

Menu	Menu secondaire	Réglage par défaut	Fonction
Preset Delete*1 (☞ P.32)			Efface les stations préréglées.
Auto Preset*1			Définit le préréglage automatique (Auto Preset).
Equalizer (☞ P.43)	Bass	0	Ajuste les basses fréquences.
	Treble	0	Ajuste les hautes fréquences.
Balance (☞ P.43)		center	Règle l'équilibre du volume des enceintes gauche et droite.
Music Enhancer (☞ P.43)		Off	Active/Désactive Music Enhancer.
Initial Scan*1,*2 (☞ P.28)			Balaye toutes les fréquences recevables et les enregistre sur l'appareil.
Tune Aid*1,*2 (☞ P.30)			Affiche le niveau du signal DAB reçu.
Network Info	Status		Affiche l'état de raccordement de la prise NETWORK.
	LAN MAC Address		Affiche l'adresse MAC.
	WiFi MAC Address		Affiche l'adresse MAC.
	Bluetooth Addr		Confirme l'adresse <i>Bluetooth</i> .
	MusicCast Info		Affiche les informations sur MusicCast.
	SSID		Confirme le SSID.
	Direct Info		Affiche les informations pour Wireless Direct.
	Network Name		Affiche le nom de l'appareil qui apparaît sur le réseau.
	vTuner ID		Confirme le vTuner ID.
	IP Address	0.0.0.0	

Menu	Menu secondaire	Réglage par défaut	Fonction
Network Info	Subnet Mask	0.0.0.0	Valide le masque de sous-réseau.
	Default Gateway	0.0.0.0	Valide la passerelle par défaut.
	DNS Server(P)	0.0.0.0	Valide le serveur DNS primaire.
	DNS Server(S)	0.0.0.0	Valide le serveur DNS secondaire.
Network Config	Select Network	Wired	Sélectionne une méthode de connexion au réseau.
	DHCP	On	Active/désactive le DHCP.
System Config	AutoPowerStby	On	Règle l'appareil pour qu'il entre automatiquement en mode veille (☞ P.16).
	Net Standby	On	Règle le statut réseau quand l'appareil est en mode veille (☞ P.16).
	Bluetooth	On	Règle le <i>Bluetooth</i> .
	Initialize Set		Rétablit les paramètres d'usine par défaut.
Firmware Update	Version		Affiche la version du microprogramme de l'appareil.
	Update	Network	Met à jour le microprogramme de l'appareil (☞ P.22).

*1 Uniquement pendant la lecture de la radio







*2 CRX-N470D uniquement

Guide de dépannage

Reportez-vous au tableau suivant si l'appareil ne fonctionne pas convenablement. Si l'anomalie constatée n'est pas mentionnée ci-dessous, ou encore si l'action corrective suggérée est sans effet, mettez l'appareil hors tension, débranchez le câble d'alimentation et prenez contact avec le revendeur ou le centre d'entretien Yamaha agréé le plus proche.

Vérifiez tout d'abord que les connecteurs de chaque câble sont correctement insérés dans les prises de chaque appareil. Assurez-vous également que le câble d'alimentation est branché à une prise.

■ Généralités

Anomalies	Causes possibles	Solution
L'appareil se met en veille peu de temps après la mise sous tension. L'appareil ne fonctionne pas correctement.	Le câble d'alimentation n'est pas branché correctement.	Branchez correctement le câble d'alimentation.
	L'appareil a subi un choc électrique puissant provenant d'une source externe, notamment la foudre ou de l'électricité statique excessive.	Maintenez enfoncée la touche  située sur le panneau avant pendant plus de 10 secondes pour initialiser et redémarrer l'appareil. (Si l'anomalie persiste, débranchez le câble d'alimentation de la prise murale, puis rebranchez-le au bout de 30 secondes.)
Absence de son.	Aucune source appropriée n'a été sélectionnée.	Sélectionnez une source appropriée à l'aide de la touche INPUT située sur le panneau avant ou les touches de sélection de la source de la télécommande ( P.10, 13).
	Les enceintes ne sont pas correctement raccordées.	Vérifiez les raccordements ( P.14).
	Le volume est réduit au minimum ou est coupé.	Augmentez le niveau de volume.
Le son des enceintes n'est reproduit que d'un côté.	Les enceintes ou le périphérique source ne sont pas raccordés correctement.	Raccordez correctement les câbles d'enceinte ou le périphérique source ( P.14, 27). Si le problème persiste, il est possible que les câbles soient défectueux.
Présence de bruit.	Cet appareil est trop proche d'un équipement numérique ou à radiofréquences.	Éloignez cet appareil de cet équipement.
	Le câble audio entre cet appareil et l'appareil source est défectueux.	Branchez correctement le câble audio. Si le problème persiste, utilisez un autre câble audio.
L'appareil s'éteint soudainement.	La minuterie de mise en veille est peut-être réglée ( P.43).	Mettez l'appareil sous tension et relancez la lecture de la source.
	La fonction de Veille automatique est activée. ( P.16).	
Un appareil numérique ou un équipement à haute fréquence génère un brouillage.	Cet appareil est trop proche de l'équipement numérique ou à haute fréquence.	Éloignez l'appareil de l'équipement concerné.

Anomalies	Causes possibles	Solution
La télécommande ne fonctionne pas correctement, voire pas du tout.	La télécommande se trouve peut-être en dehors de son rayon d'action.	Utilisez la télécommande dans son rayon d'action (☞ P.16).
	Le capteur de télécommande de l'appareil est peut-être exposé à la lumière directe du soleil ou à une lampe fluorescente à onduleur.	Changez l'orientation de l'éclairage ou de l'appareil, ou l'emplacement de l'appareil.
	La pile est peut-être usée.	Remplacez les piles par des neuves (☞ P.13).
	Il y a des obstacles entre le capteur de l'appareil et la télécommande.	Éliminez les obstacles.

Réseau

Anomalies	Causes possibles	Solution
La fonction réseau ne fonctionne pas.	Les paramètres réseau (adresse IP) n'ont pas été obtenus correctement.	Activez la fonction serveur DHCP du routeur. Par ailleurs, sous [Network Config] dans le réglage des options de l'appareil, réglez [DHCP] sur [On]. Si vous souhaitez configurer manuellement les paramètres réseau, vérifiez que vous utilisez une adresse IP qui n'est pas utilisée par d'autres périphériques réseau (☞ P.45). Pour plus d'informations sur le réglage du routeur, contactez son fabricant.
La lecture s'arrête (la lecture en continu des morceaux est impossible).	Des fichiers non pris en charge se trouvent sur le serveur.	Retirez du dossier en cours de lecture les fichiers que l'appareil ne prend pas en charge (y compris les fichiers d'image ou les fichiers masqués).
L'appareil ne détecte pas le PC.	Le réglage du partage de support est incorrect.	Configurez le réglage de partage et sélectionnez cet appareil comme un appareil sur lequel des contenus musicaux sont partagés (☞ P.35).
	Certains logiciels de sécurité installés sur votre PC bloquent l'accès de l'appareil à votre PC.	Vérifiez la configuration des logiciels de sécurité installés sur votre PC.
	L'appareil et le PC ne se trouvent pas sur le même réseau.	Vérifiez les connexions réseau et vos paramètres de routeur avant de connecter l'appareil et le PC au même réseau.
Impossible d'afficher ou de lire les fichiers du PC.	Les fichiers ne sont pas pris en charge par l'appareil ou le serveur multimédia.	Utilisez le format de fichier pris en charge à la fois par l'appareil et le serveur multimédia (☞ P.54).





Guide de dépannage

Anomalies	Causes possibles	Solution
Impossible de lire la webradio.	La station de webradio sélectionnée est actuellement indisponible.	Il se peut qu'un problème soit survenu au niveau de la station de radio ou que le service ait été interrompu. Réessayez ultérieurement ou sélectionnez une autre station.
	La station de webradio sélectionnée n'émet plus actuellement.	Certaines stations de webradio n'émettent pas à certaines heures de la journée. Dans ce cas, aucun son n'est reproduit même en cas de réception du signal. Réessayez ultérieurement ou sélectionnez une autre station.
	L'accès au réseau est limité par les paramètres de pare-feu de vos périphériques réseau (tels que le routeur).	Vérifiez les réglages de pare-feu de vos périphériques réseau. La webradio est uniquement lisible lorsqu'elle passe par le port désigné par chaque station de radio. Le numéro de port varie en fonction de la station de radio.
L'application dédiée aux périphériques mobiles ne détecte pas l'appareil.	L'appareil et les périphériques mobiles ne se trouvent pas sur le même réseau.	Vérifiez les connexions réseau et vos paramètres de routeur avant de connecter l'appareil et le PC au même réseau.
La mise à jour du microprogramme via le réseau a échoué.	La connexion réseau est instable.	Essayez d'effectuer une nouvelle mise à jour après un certain temps. Vous pouvez également mettre à jour le microprogramme via un dispositif USB (☞ P.22).
L'iPhone ne reconnaît pas l'appareil lorsque vous utilisez AirPlay.	Un routeur pris en charge par plusieurs SSID est utilisé.	La fonction de séparation réseau du routeur peut empêcher l'iPhone d'accéder à l'appareil. Quand vous connectez un iPhone, utilisez un SSID capable d'accéder à l'appareil.
L'appareil ne peut pas se connecter à Internet par l'intermédiaire d'un routeur sans fil (point d'accès).	Le routeur sans fil est hors tension.	Mettez le routeur sans fil sous tension.
	L'appareil est placé trop loin du routeur sans fil.	Rapprochez l'appareil et le routeur sans fil l'un de l'autre.
	Un obstacle est présent entre l'appareil et le routeur sans fil.	Éliminez les obstacles.
Le réseau sans fil est introuvable.	La communication sans fil est interrompue par des ondes électromagnétiques émises par un four à micro-ondes ou d'autres périphériques sans fil.	Quand vous utilisez l'appareil via la connexion sans fil, éloignez-le des périphériques qui émettent des ondes électromagnétiques.
	L'accès au réseau est limité par les paramètres de pare-feu de votre routeur sans fil.	Vérifiez la configuration du pare-feu du routeur sans fil.

Bluetooth

Anomalies	Causes possibles	Solution
Impossible de jumeler l'appareil avec un périphérique <i>Bluetooth</i> .	L'appareil est hors tension.	Mettez l'appareil sous tension et procédez au jumelage (☞ P.25).
	Le paramètre [Bluetooth] des réglages des options est réglé sur [Off].	Réglez-le sur [On].
	Un autre périphérique <i>Bluetooth</i> est connecté.	Mettez un terme à la connexion <i>Bluetooth</i> actuelle et procédez au jumelage avec le nouveau périphérique.
	Cet appareil et le périphérique sont trop éloignés l'un de l'autre.	Jumelez l'appareil et le périphérique à une distance maximale de 10 m.
	Présence à proximité d'un périphérique (four à micro-ondes, LAN sans fil, etc.) qui émet des signaux situés dans la gamme de fréquences de 2,4 GHz.	Éloignez cet appareil du périphérique qui émet les signaux hautes fréquences.
	Un adaptateur <i>Bluetooth</i> , par exemple, que vous souhaitez jumeler avec cet appareil possède une clé d'accès différente de « 0000 ».	Utilisez un périphérique dont la clé d'accès est « 0000 ».
	Le périphérique <i>Bluetooth</i> ne prend pas en charge A2DP.	Procédez au jumelage avec un périphérique qui prend en charge A2DP.
Impossible d'établir une connexion <i>Bluetooth</i> .	Le paramètre [Bluetooth] des réglages des options est réglé sur [Off].	Réglez-le sur [On].
	Un autre périphérique <i>Bluetooth</i> est connecté.	Mettez un terme à la connexion <i>Bluetooth</i> actuelle, puis établissez à nouveau la connexion <i>Bluetooth</i> avec ce périphérique.
	La fonction <i>Bluetooth</i> du périphérique est désactivée.	Activez la fonction <i>Bluetooth</i> du périphérique.
	Les informations de jumelage ont été supprimées.	Supprimez les informations de jumelage du périphérique <i>Bluetooth</i> et recommencez le jumelage.
	Cet appareil n'est pas mémorisé dans la liste des connexions <i>Bluetooth</i> du périphérique.	Recommencez le jumelage (☞ P.25).
Aucun son n'est reproduit ou le son s'interrompt pendant la lecture.	Le volume du périphérique <i>Bluetooth</i> connecté est trop faible.	Augmentez le volume du périphérique <i>Bluetooth</i> .
	Le périphérique <i>Bluetooth</i> n'est pas réglé pour envoyer des signaux audio <i>Bluetooth</i> à l'appareil.	Réglez sur cet appareil la sortie des signaux audio <i>Bluetooth</i> du périphérique <i>Bluetooth</i> .
	Il a été mis un terme à la connexion <i>Bluetooth</i> de l'appareil avec le périphérique.	Recommencez la connexion <i>Bluetooth</i> (☞ P.25).
	Présence à proximité d'un périphérique (four à micro-ondes, LAN sans fil, etc.) qui émet des signaux situés dans la gamme de fréquences de 2,4 GHz.	Éloignez cet appareil du périphérique qui émet les signaux hautes fréquences.
	Cet appareil et le périphérique <i>Bluetooth</i> sont trop éloignés l'un de l'autre.	Placez le périphérique <i>Bluetooth</i> à 10 m de l'appareil.
	La fonction <i>Bluetooth</i> du périphérique est désactivée.	Activez la fonction <i>Bluetooth</i> du périphérique.
	Le périphérique <i>Bluetooth</i> n'est pas réglé pour envoyer des signaux audio <i>Bluetooth</i> à cet appareil.	Vérifiez si la fonction <i>Bluetooth</i> du périphérique <i>Bluetooth</i> est correctement réglée.

Disque

Anomalies	Causes possibles	Solution
La lecture ne commence pas après l'insertion d'un disque. Il est impossible d'utiliser certaines touches.	Le disque inséré dans l'appareil n'est peut-être pas pris en charge.	Utilisez un disque pris en charge par l'appareil (☞ P.53).
La lecture ne démarre pas (ou s'arrête immédiatement) après la pression sur la touche  /  de l'appareil ou sur la touche  /  de la télécommande.	Le disque est peut-être sale.	Essuyez le disque (☞ P.53).
	Le disque inséré dans l'appareil n'est peut-être pas pris en charge.	Utilisez un disque pris en charge par l'appareil (☞ P.53).
	Si l'appareil est passé d'un endroit froid à un endroit chaud, de la condensation s'est peut-être formée sur la lentille de lecture.	Attendez une heure ou deux pour que l'appareil s'habitue à la température ambiante, puis réessayez.

Dispositifs USB

Anomalies	Causes possibles	Solution
L'appareil ne détecte pas le dispositif USB.	Le dispositif USB n'est pas correctement raccordé à la prise USB.	Mettez l'appareil hors tension, reconnectez votre dispositif USB, puis remettez l'appareil sous tension (☞ P.24).
	Un dispositif USB d'un format différent de FAT16/32 est utilisé.	Utilisez un dispositif USB au format FAT16 ou FAT32.
Impossible d'afficher les dossiers et fichiers du dispositif USB.	Les données du dispositif USB sont protégées par cryptage.	Utilisez un dispositif USB sans fonction de cryptage.

Réception DAB (CRX-N470D uniquement)

Anomalies	Causes possibles	Solution
Impossible de syntoniser des stations DAB.	Les opérations de balayage initial n'ont pas été effectuées.	Effectuez les opérations de balayage initial (☞ P.28).
Les opérations de balayage initial ont échoué et [Not Found] apparaît sur l'afficheur du panneau avant.	Les signaux DAB sont trop faibles.	Utilisez la fonction DAB Tune Aid pour confirmer la meilleure position de l'antenne (☞ P.30).
	Le positionnement de l'antenne n'est pas optimal pour la réception DAB.	
	Il n'y a pas de couverture DAB dans votre région.	Vérifiez auprès de votre revendeur ou WorldDMB en ligne sur http://www.worlddab.org pour obtenir une liste de la couverture DAB dans votre région.

Anomalies	Causes possibles	Solution
Il y a un brouillage (par exemple un sifflement, un craquement ou des vibrations).	L'antenne doit être repositionnée.	Réajustez la position de l'antenne (☞ P.15).
	Les signaux DAB sont trop faibles.	Utilisez la fonction DAB Tune Aid pour confirmer la meilleure position de l'antenne (☞ P.30).
Les informations de la station DAB ne s'affichent pas ou sont inexactes.	La station DAB est peut-être momentanément hors service, ou les informations de la station DAB ne sont pas fournies par le radiodiffuseur DAB.	Contactez le radiodiffuseur DAB.

Reception FM

Anomalies	Causes possibles	Solution
La réception FM en stéréophonie est parasitée.	L'antenne n'est pas raccordée correctement.	Vérifiez que l'antenne est correctement raccordée et changez la position de l'antenne (☞ P.15).
	La station de radio sélectionnée est trop éloignée de votre région ou le niveau d'entrée sur l'antenne est médiocre.	Utilisez une antenne extérieure disponible dans le commerce. Pour plus d'informations, consultez un magasin spécialisé.
La syntonisation automatique ne fonctionne pas.	La station de radio sélectionnée est trop éloignée de votre région ou le niveau d'entrée sur l'antenne est médiocre.	Utilisez une antenne extérieure disponible dans le commerce. Pour plus d'informations, consultez un magasin spécialisé.
		Utilisez la méthode de syntonisation manuelle (☞ P.31).
Impossible de sélectionner une station de radio préréglée.	La station préréglée (mémoire) a peut-être été effacée.	Préréglez de nouvelles stations de radio (☞ P.31, 32).
La réception est mauvaise, même avec une antenne FM ou une antenne extérieure de bonne qualité.	La réflexion par trajets multiples ou une autre interférence radio peut avoir lieu.	Modifiez la hauteur, l'orientation ou l'emplacement de l'antenne.

Messages sur l'afficheur du panneau avant

Message	Causes possibles	Solution
Access Denied	L'accès au PC est refusé.	Configurez les réglages de partage et sélectionnez l'appareil comme un appareil sur lequel des contenus musicaux sont partagés (☞ P.35).
Access Error	L'appareil ne parvient pas à accéder au dispositif USB.	Mettez l'appareil hors tension et rebranchez votre dispositif USB. Si l'anomalie persiste, essayez un autre dispositif USB.
	Un problème est survenu lors de l'acheminement du signal du réseau vers l'appareil.	Assurez-vous que votre routeur et votre modem sont sous tension. Vérifiez la connexion entre l'appareil et votre routeur (ou concentrateur) (☞ P.17).
Initializing	L'appareil est en cours de démarrage.	Attendez que le message disparaisse. Si le message reste affiché plus de 3 minutes, mettez l'appareil hors tension, puis remettez-le sous tension.
Loading...	L'appareil est en train de charger le fichier/contenu spécifié.	Attendez la fin du chargement de l'appareil.
No Content	Le dossier sélectionné ne contient pas de fichiers lisibles.	Sélectionnez un dossier contenant des fichiers lisibles (☞ P.54).
No Disc	Le disque inséré dans l'appareil n'est peut-être pas pris en charge.	Utilisez un disque pris en charge par l'appareil (☞ P.53).
	Il est possible que le disque soit sale ou que des corps étrangers y soient collés.	Essuyez le disque. Vous pouvez également enlever les corps étrangers collés sur le disque.
	Le disque est placé à l'envers.	Placez le disque avec la face imprimée vers le haut.
No Songs	Le disque ne contient pas de fichiers lisibles.	Placez un disque contenant des fichiers lisibles (☞ P.53).
Not Connected	L'appareil n'est pas connecté à réseau.	Vérifiez la connexion réseau.
Overcurrent	Le dispositif USB raccordé n'est pas pris en charge par l'appareil.	Déconnectez le dispositif USB, mettez l'appareil hors tension, puis remettez-le sous tension. Si cela ne résout pas le problème pour le dispositif USB, alors celui-ci n'est pas lisible sur l'appareil.
	Le dispositif USB n'est pas raccordé correctement.	
Unable to play	L'appareil ne peut pas lire les morceaux stockés sur les dispositifs USB ou l'ordinateur pour une raison quelconque.	Vérifiez si le format des fichiers que vous essayez de lire est pris en charge par l'appareil (☞ P.54).
Version Error	La mise à jour du micrologiciel a échoué.	Remettez à jour le microprogramme.

Périphériques/supports et formats de fichier pris en charge

Périphériques/ supports pris en charge

PC

PC sur lequel Windows Media Player 11 ou Windows Media Player 12 est installé.

NAS

NAS compatible avec la version 1.5 de DLNA.

Dispositifs USB

- L'appareil est compatible avec les dispositifs de stockage de masse USB (mémoires flash ou lecteurs audio portables, par exemple) de format FAT16/FAT32.
- Ne branchez pas d'autres périphériques que les dispositifs de stockage de masse USB (chargeur USB, concentrateur USB, etc.), PC, lecteurs de carte et disques durs externes.
- Impossible d'utiliser des dispositifs USB avec cryptage.
- Selon le fabricant ou le type de dispositif USB, l'appareil peut ne pas reconnaître le dispositif USB ou certaines fonctions peuvent être indisponibles.

Disques

- Cet appareil est conçu pour une utilisation avec des CD audio, des CD-R/RW (format ISO 9660) pour lesquels l'un des logos suivants est imprimé sur le disque ou sur sa pochette.

CD audio



CD-R/RW*



* Disques portant l'une des mentions suivantes :

FOR CONSUMER
FOR CONSUMER USE
FOR MUSIC USE ONLY

- Disques de 8 cm pouvant être lus avec cet appareil. Placez le disque sur le cercle intérieur du tiroir de disque.

Remarques concernant les disques

- Ne placez pas dans cet appareil d'autre type de disque que ceux susmentionnés. Vous risqueriez d'endommager l'appareil.
- Les CD-R/RW ne peuvent être lus que s'ils ont été finalisés. La finalisation est le processus de fabrication d'un disque afin que celui-ci soit prêt à être lu sur un périphérique compatible.
- Certains disques ne peuvent pas être lus à cause de leurs caractéristiques ou de leurs conditions d'enregistrement.
- N'utilisez pas de disques qui ne sont pas ronds (en forme de cœur, etc.).

- N'utilisez pas de disques comportant de nombreuses rayures ou une fissure sur leur surface, ou des disques déformés/collés.

Manipulation des disques

- Ne touchez pas la surface du disque. Tenez le disque par le bord ou l'orifice central.
- Utilisez un stylo à pointe arrondie pour écrire sur l'étiquette d'un disque.
- Ne collez pas de ruban, d'étiquette, d'adhésif ou autre sur un disque.
- Ne protégez pas le disque d'une enveloppe pour éviter les rayures.
- Ne placez pas de corps étrangers sur le tiroir de disque.
- Ne placez pas plusieurs disques dans l'appareil en même temps. L'appareil et les disques risqueraient d'être endommagés.
- Si le disque est sale, essuyez-le avec un chiffon sec, du centre vers la périphérie. N'utilisez pas d'agent de nettoyage, ni de diluant.
- N'utilisez aucun produit pour nettoyer la lentille, car vous pourriez entraîner un dysfonctionnement.
- N'exposez pas les disques à la lumière directe du soleil, à une température ou à une humidité élevée, ou bien à la poussière.
- Lorsque vous n'utilisez pas un disque, retirez-le de l'appareil et rangez-le dans une pochette adéquate.

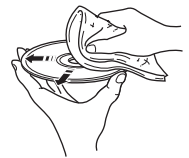

Format de fichier

L'appareil prend en charge les formats de fichier suivants.

DLNA/USB

Format	Fréquence d'échantillonnage (kHz)	Débit binaire de quantification (bits)	Débit binaire (kbps)	Nombre de canaux	Prise en charge de la lecture sans coupures (Gapless)
WAV*	32/44,1/48/ 88,2/96/176,4/ 192	16/24	-	2	✓
MP3	32/44,1/48	-	8-320	2	-
WMA	32/44,1/48	-	8-320	2	-
MPEG-4 AAC	32/44,1/48	-	8-320	2	-
FLAC	32/44,1/48/ 88,2/96/176,4/ 192	16/24	-	2	✓
ALAC	32/44,1/48/ 88,2/96	16/24	-	2	✓
AIFF	32/44,1/48/ 88,2/96/176,4/ 192	16/24	-	2	✓

* Format PCM linéaire uniquement

- Pour lire les fichiers FLAC, vous devez installer le logiciel serveur qui prend en charge le partage des fichiers FLAC via DLNA sur votre PC ou utiliser un NAS prenant en charge les fichiers FLAC.
- Les fichiers Digital Rights Management (DRM) ne peuvent pas être lus.

Disque

Format	Fréquence d'échantillonnage (kHz)	Débit binaire de quantification
MP3	8-48	16
WMA	16-48	16

Caractéristiques techniques

Entrée

AUX IN	AUX 1	Stéréo G/D : RCA
	AUX 2	Prise mini-jack stéréo de 3,5 mm

CD

Laser	Type	Laser semi-conducteur GaAs/GaAlAs
	Longueur d'onde	790 nm
	Puissance de sortie	7 mW
Support		CD, CD-R/RW
Format audio		CD audio, MP3, WMA

USB

Format de fichier pris en charge	MP3, WMA, MPEG4 AAC, WAV, FLAC, ALAC, AIFF
----------------------------------	--

Réseau

Interface	100Base-TX/10Base-T
Webradio	Service vTuner pris en charge
Fonction PC Client	DLNA Ver. 1.5 (fonction DMP/DMR) pris en charge
Format de fichier pris en charge	Identique au format de fichier USB pris en charge
AirPlay	Compatible avec AirPlay

Wi-Fi

Formats de réseau sans fil	IEEE802.11 b/g/n
Fréquence radio	2,4 GHz
Méthodes de sécurité disponibles	WEP, WPA2-PSK (AES), Mode Mixé

Tuner

Mémoire préréglée		30
Plage de syntonisation	FM	Modèles pour les États-Unis et le Canada : 87,5 MHz à 107,9 MHz Autres modèles : 87,5 MHz à 108,0 MHz

DAB (CRX-N470D UNIQUEMENT)

Mémoire préréglée		30
Plage de syntonisation	DAB	174 à 240 MHz (bande III)
Compatibilité		DAB/DAB+

Bluetooth

Version <i>Bluetooth</i>	Ver. 2.1+EDR
Profil pris en charge	A2DP (profil de distribution audio avancée) AVRCP (profil de télécommande audio/vidéo)
Codecs compatibles	SBC, AAC (AAC est Sink uniquement)
Modes de fonctionnement	Sink ou Source
Sortie sans fil	<i>Bluetooth</i> Classe 2
Portée de communication maximale	10 m (sans obstacle)

Amplificateur

Puissance de sortie maximale	22 W + 22 W (6 Ω, 1 kHz, 10 % DHT)
Réponse en fréquence	20 Hz à 20 kHz (0±3 dB)
Distorsion harmonique totale	≤ 0,05 % (10 W/6 Ω 1 kHz)
Casque	500 mV/32 Ω Entrée : 1 kHz 300 mV, 32 Ω terminé
Puissance de sortie du caisson de basse	1,5 V/1 kΩ

Généralités

Alimentation/Fréquence	100 à 240 VCA, 50/60 Hz
Consommation	25 W
Consommation en veille	Veille réseau désactivée : 0,4 W Veille connectée activée Câblé (Ethernet) : 1,8 W Sans fil (Wi-Fi/Wireless Direct/Bluetooth) : 1,9 W/1,9 W/1,7 W
Dimensions (L × H × P) (avec antenne sans fil déployée)	270 × 110 × 330 mm (270 × 179 × 330 mm)
Poids	3,0 kg

Le contenu de ce mode d'emploi s'applique aux dernières caractéristiques techniques connues à la date de publication du manuel. Pour obtenir la version la plus récente du manuel, accédez au site Web de Yamaha puis téléchargez le fichier du manuel concerné.

Marques commerciales

AirPlay, iPad, iPhone, iPod, iPod touch et iTunes sont des marques commerciales d'Apple Inc., déposées aux États-Unis et dans d'autres pays.

AirPlay fonctionne avec l'iPhone, l'iPad et l'iPod touch avec iOS 4.3.3 ou une version ultérieure, Mac avec OS X Mountain Lion ou une version ultérieure, et Mac et PC avec iTunes 10.2.2 ou une version ultérieure.

(à compter de juillet 2015)



DLNA™ et DLNA CERTIFIED™ sont des marques commerciales ou des marques déposées de Digital Living Network Alliance. Tous droits réservés. Toute utilisation non autorisée est strictement interdite.



Le logo Wi-Fi CERTIFIED est une marque de certification de la Wi-Fi Alliance.

La marque d'identificateur de configuration Wi-Fi Protected Setup est une marque de la Wi-Fi Alliance.

Wi-Fi, Wi-Fi Alliance, Wi-Fi CERTIFIED, Wi-Fi Protected Setup, WPA et WPA2 sont des marques commerciales ou des marques déposées de la Wi-Fi Alliance.



La marque du mot *Bluetooth* ainsi que les logos sont des marques déposées appartenant à Bluetooth SIG, Inc., utilisées sous licence par Yamaha Corporation.

Pile de protocoles *Bluetooth* (Blue SDK)

Copyright 1999-2014 OpenSynergy GmbH

Tous droits réservés. Tous droits non publiés réservés.



Digital Audio Broadcasting



Digital Audio Broadcasting

(Pour CRX-N470D)

L'appareil prend en charge la syntonisation DAB/DAB+.

Explications relatives à la GPL

Certaines parties de ce produit utilisent un logiciel open-source GPL/LGPL. Vous avez le droit d'obtenir, reproduire, modifier et redistribuer ce code open-source uniquement. Pour plus d'informations sur les logiciels open source GPL/LGPL, sur la manière de les obtenir et sur la licence GPL/LGPL, reportez-vous au site Web Yamaha Corporation (<http://download.yamaha.com/sourcecodes/musiccast/>).

Windows™

Windows est une marque déposée de Microsoft Corporation aux États-Unis et dans les autres pays.

Internet Explorer, Windows Media Audio et Windows Media Player sont des marques commerciales ou des marques déposées de Microsoft Corporation aux États-Unis et/ou dans d'autres pays.

Android™

Android et Google Play sont des marques commerciales de Google Inc.



MusicCast est une marque commerciale ou une marque déposée de Yamaha Corporation.

VAROITUS

Muiden kuin tässä esitettyjen toimintojen säädön tai asetusten muutto saattaa altistaa vaaralliselle säteilylle tai muille vaarallisille toiminnoille.

DK

Advarsel: Usynlig laserstråling ved åbning når sikkerhedsafbrydere er ude af funktion. Undgå udsættelse for stråling.

Bemærk: Netafbryderen \ominus er sekundært indkoblet og afbryder ikke strømmen fra nettet. Den indbyggede netdel er derfor tilsluttet til lysnettet så længe netstikket sidder i stikkontakten.

N

Observer: Netbryteren \ominus er sekundært innkoblet. Den innebygdenetdelen er derfor ikke frakoplet nettet så lenge apparatet er tilsluttet nettkontakten.

S

Klass 1 laseraparat

Varning! Om apparaten används på annat sätt än i denna bruksanvisning specificerats, kan användaren utsättas för osynlig laserstråling, som överskrider gränsen för laserklass 1.

Observera! Strömbrytaren \ominus är sekundärt kopplad och inte bryter inte strömmen från nätet. Den inbyggda nät delen är därför ansluten till elnätet så länge stickproppen sitter i vägguttaget.

SF

Luokan 1 laserlaite

Varoitus! Laitteen käyttäminen muulla kuin tässä käyttöohjeessa mainitulla tavalla saattaa altistaa käyttäjän turvallisuusluokan 1 ylittävälle näkymättömälle lasersäteilylle.

Oikeus muutoksiin varataan. Laite ei saa olla alttiina tippu-ja roiskevedelle.

Huom. Toiminnanvalitsin \ominus on kytketty toisiopuolelle, eikä se kytke laitetta irti sähköverkosta. Sisäänrakennettu verkko-osa on kytkettynä sähköverkkoon aina silloin, kun pistoke on pistorasiassa.

OBSERVERA

Apparaten kopplas inte bort från växelströmskällan (nätet) så länge som den är ansluten till vägguttaget, även om själva apparaten har stängts av.

ADVARSEL

Netspændingen til dette apparat er IKKE afbrudt, så længe netledningen sidder i en stikkontakt, som er t endt - også selvom der er slukket på apparatets afbryder.

VAROITUS

Laitteen toisiopiiriin kytketty käyttökyltkin ei irroita koko laitetta verkosta.

VARO!

AVATTAESSA JA SUOJALUKITUS OHITETTAESSA OLET ALTTIINA NÄKYMÄTTÖMÄLLE LASERSÄTEILYLLE. ÄLÄ KATSO SÄ TEESEEN.

WARNING!

OSYNLIG LASERSTRÅLNING NÄR DENNA DEL ÄR ÖPPNAD OCH SPÄRREN ÄR URKOPPLAD. BETRAKTA EJ STRÅLEN.

**Remarque importante: informations de garantie pour les clients
de l'EEE et la Suisse**

Français

Pour des informations plus détaillées sur la garantie de ce produit Yamaha et sur le service de garantie applicable dans l'ensemble de l'EEE ainsi qu'en Suisse, consultez notre site Web à l'adresse ci-dessous (le fichier imprimable est disponible sur notre site Web) ou contactez directement Yamaha dans votre pays de résidence. * EEE : Espace Economique Européen

<http://europe.yamaha.com/warranty/>

Yamaha Global Site
<http://www.yamaha.com/>
Yamaha Downloads
<http://download.yamaha.com/>

Manual Development Group
© 2016 Yamaha Corporation

Published 06/2016 NV-A0

CRX-N4700M/FR