



GUITAR/BASS AUTO TUNER

YT-120

取扱説明書

このたびはヤマハ・ギター/ベースオートチューナー YT-120 をお買い求めいただき、まことにありがとうございます。
お使いになる前に、この取扱説明書をよくお読みになり、正しくご使用ください。また、お読みになった後は、保証書と共に大切に保管してください。

安全へのこころがけ

火災・感電・人身傷害の危険を防止するには

～以下の指示を必ず守ってください～

絵表示について

この「安全へのこころがけ」は製品を安全に正しくお使いいただき、お客様や他の人々への危害や財産への損害を未然に防止するために、いろいろな絵表示を使って説明しています。絵表示の意味をよく理解してから、本文をお読みください。

	注意(危険・警告を含む)を促す内容があることを告げるものです。
	禁止の行為を告げるものです。例： 分解禁止

	警告 この表示を無視して誤った取扱いをすると、人が死亡又は重傷を負う危険の恐れがある内容を示しています。		注意 この表示を無視して誤った取扱いをすると、人が障害を負ったり、財産が損害を受ける危険の恐れがある内容を示しています。
	この機器を使用する前に、以下の指示と取扱説明書をよく読んでください。		この機器は、正常な通気が妨げられることのない所に設定して、使用してください。
	この機器を分解したり、改造したりしないでください。火災、感電の原因となります。		使用後の電池は火中に捨てないでください。発熱、破裂、発火の原因となります。一般のゴミとは分けて、決められた場所に捨てましょう。
	修理/部品の交換などで、取扱説明書に書かれていないことは、絶対にしないでください。必ずサービスセンターに相談してください。		電池は表示された極性(+)、(-)を間違えないようにしてください。間違えますと電池の破裂や液もれによって、けがや周囲を汚損する原因となることがあります。
	次のような場所での使用や保存はしないでください。 ・ 温度が極端に高い場所(直射日光の当たる場所、暖房機器の近く、発熱する機器の上など) ・ 水気の近く(風呂場、洗面台、濡れた床など)や湿度の高い場所 ・ ホコリの多い場所 ・ 振動の多い場所 ※ 特に自動車内は直射日光などにより非常に高温となります。この機器を車内に放置しないでください。		本体を、故意に投げたり落としたりしないでください。本体の故障だけでなく、思わぬけがの原因となることがあります。
	この機器に、異物(燃えやすいもの、硬貨、針金など)や液体(水やジュースなど)を絶対に入れないでください。火災、感電の原因となります。		電池は幼児の手の届かない場所に保管してください。
	ぐらついた台の上や傾いた所など、不安定な場所に置かないでください。また、過度に積み重ねての使用はしないでください。落ちたり倒れたりして、けがの原因となります。		

■ ご使用になる前に

◆ 使用する場所

故障の原因となりますので、次のような場所でご使用にならないでください。
・ 直射日光の当たる場所
・ 温度や湿度が非常に高い場所や低い場所
・ 砂やホコリの多い場所

◆ 電池について

・ YT-120は、6F22(006P)乾電池で作動します。
・ ご使用にならない時は、必ず電源スイッチをOFFにしておいてください。また、電池の液漏れを防ぐため、長時間ご使用にならない場合は、電池を取り出しておいてください。
・ 電池が切れたままで長時間放置しますと、電池の液漏れなど、故障の原因となります。お早めに電池交換してください。

◆ 取り扱いはやさしく

スイッチや本体に無理に力を加えたり、本体を落としたりしますと、故障の原因となります。ご注意ください。

◆ お手入れ

外装のお手入れの際は、必ず柔らかい布で乾拭きしてください。ベンジンやシンナー系の液体、強燃性のポリッシャーなどは絶対にご使用にならないでください。

◆ 保証書の手続き

製品をお買い上げいただいた日より1年間は保証期間となり、修理料金は無償とさせていただきます。ただし、保証書に販売店印、購入年月日の記入がない場合は、保証期間中でもサービスが有償となることがあります。必ずお求めになった販売店で保証書の手続きを行なった後、大切に保管してください。

◆ 取扱説明書は大切に

この取扱説明書をお読みになった後は、大切に保管してください。

ご使用済みの電池は、火の中に入れてください。また、電池は幼児の手の届かない所に保管してください。

■ 各部の名称

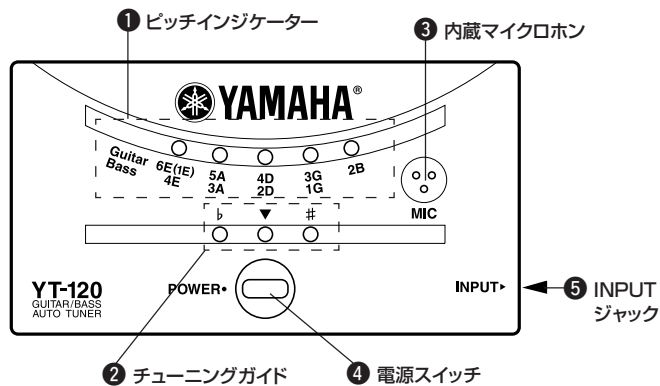

■ チューニングの方法

弾いた弦に一番近い音の音名(弦名)と、その音に対して高いか低いかを自動的に表示します。

- エレキギター/ベースの場合は、INPUTジャック⑤にギターからのコードを接続します。
※ INPUTジャック⑤にプラグが接続されている時には、内蔵マイクロホン③は作動しません。
- 電源スイッチ④を押してONにします。(ピッチインジケータが左から右へ点灯→消灯します。)
- アコースティックギターをチューニングする場合は、ギターのサウンドホールに内蔵マイクロホン③をできるだけ近づけます。
- チューニングしたい弦を弾きます(単音で鳴らします)。
 - まず、弾いた弦の弦名のピッチインジケータが点滅するように、おおまかにチューニングします。
 - 次に、チューニングガイド②の緑(▼)のランプが点灯するように細かくチューニングしたら完了です。
 - チューニングガイド②の**b**のランプが点灯する場合は楽器のチューニングを上げ、**#**のランプが点灯する場合は楽器のチューニングを下げます。

例) ギターの6弦(E)をチューニングする場合

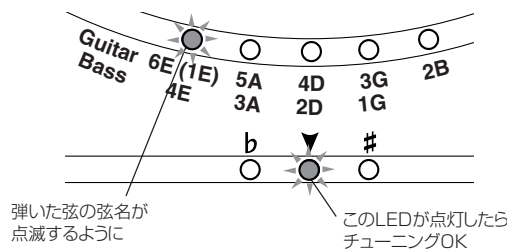

■ 電池のセット/交換

本機には電池は付属しておりません。S-006P(6F22)9V乾電池(アルカリ電池を推奨)をお買い求めになり、電池カバーを外しセットしてください。

- ※ 電池の交換は、必ず電源スイッチをOFFにしてから行ってください。
- ※ 電池の極性(+, -)を間違えないように注意してください。

電池が消耗してくると、ピッチインジケータが暗くなってきます。電池が消耗したままだと、誤動作する場合があります。お早めに新しい電池(6F22, 006P 9V乾電池)と交換してください。また、電池が切れたままで長時間放置すると、電池の液もれなど、故障の原因となりますのでご注意ください。

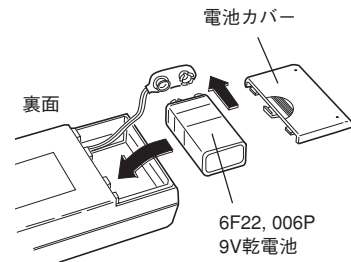

■ 仕様

表示	: ピッチインジケータ、チューニングガイド
弦名	: ギター 6E (1E), 5A, 4D, 3G, 2B ベース 4E, 3A, 2D, 1G
入力	: INPUT端子(6φモノラル)、内蔵マイクロホン
電源	: 6F22(006P)9V乾電池×1個
外形寸法	: 111(W)×60(H)×24(D) mm

※ 仕様および外観は、改良のため予告なく変更することがあります。

■ 保証とアフターサービス

● 保証書

保証書は、販売店にて「販売店印、お買い上げ年月日」の押印、記入をしてお渡し致しますので、お買い上げの際にご確認の上、大切に保管ください。

● 保証期間

お買い上げ日から1年間です。

● 保証期間中の修理

保証書記載内容に基づいて修理いたします。詳しくは保証書をご覧ください。

● 保証期間経過後の修理について

修理可能な部分は、ご要望により有料にて修理させていただきます。但し、修理料金の金額や補修部品の保有期間の都合により、相当品の代替購入をおすすめする場合がございます。

ヤマハ株式会社

弦打楽器事業部 国内営業部 ギタードラム営業課
〒430-8650 静岡県浜松市中沢町10番1号
TEL 053-460-2433

ヤマハ電気音響製品アフターサービス拠点

[修理受付および修理品お預り窓口]

北海道サービスセンター	〒064-8543	札幌市中央区南10条西1丁目1-50 ヤマハセンター内	TEL (011) 512-6108
仙台サービスステーション	〒984-0015	仙台市若林区卸町 5-7 仙台卸共同配送センター3F	TEL (022) 236-0249
首都圏サービスセンター	〒211-0025	川崎市中原区木月 1184	TEL (044) 434-3100
浜松サービスステーション	〒435-0016	浜松市和田町200 ヤマハ(株)和田工場内	TEL (053) 465-6711
名古屋サービスセンター	〒454-0058	名古屋市中川区玉川町 2-1-2 ヤマハ(株)名古屋流通センター3F	TEL (052) 652-2230
大阪サービスセンター	〒565-0803	吹田市新芦屋下 1-16 ヤマハ(株)千里丘センター内	TEL (06) 6877-5262
四国サービスステーション	〒760-0029	高松市丸亀町 8-7 ヤマハミュージック神戸 高松店内	TEL (087) 822-3045
広島サービスセンター	〒731-0113	広島市安佐南区西原 6-14-14	TEL (082) 874-3787
九州サービスセンター	〒812-8508	福岡市博多区博多駅前 2-11-4	TEL (092) 472-2134
[本社] CSセンター	〒435-0016	浜松市和田町200 ヤマハ(株)和田工場内	TEL (053) 465-1158

ヤマハ株式会社各事業所/営業所 (商品に関する問い合わせ先)

弦打楽器事業部	国内営業部	〒430-8650	浜松市中沢町 10番1号	TEL (053) 460-2433
EM営業統括部	北海道営業所	〒064-8543	札幌市中央区南10条西1丁目1-50 ヤマハセンター内	TEL (011) 512-6113
	仙台営業所	〒980-0804	仙台市青葉区大町 2-2-10	TEL (022) 222-6147
	営業推進課	〒108-8568	東京都港区高輪 2-17-11	TEL (03) 5488-5476
	名古屋営業所	〒460-8588	名古屋市中区錦 1-18-28	TEL (052) 201-5199
	大阪営業所	〒542-0081	大阪府中央区南船場 3-12-9 心斎橋プラザビル東館	TEL (06) 6252-5231
	九州営業所	〒812-8508	福岡市博多区博多駅前 2-11-4	TEL (092) 472-2130

※住所及び電話番号は変更になる場合があります。

保証書

この度はヤマハ・ギター/ベースオートチューナーをお買い上げ戴きました。ありがとうございました。本書は、本書記載内容で修理を行なう事をお約束するものです。お買い上げの日から下記期間中に故障が発生した場合は、本書をご提示の上お買い上げの販売店に修理をご依頼ください。(詳細は右項をご覧ください)

持込修理 販売店様へ ※印欄は必ずご記入してお渡しください。

品名/品番	ギター/ベースオートチューナー/YT-120		
保証期間	本体: お買い上げの日から1年間		
※お買い上げ日	年	月	日
お客様	ご住所 〒		
	お名前	様	
※販売店	店名	印	
	住所		
	電話	()	

ヤマハ株式会社

弦打楽器事業部 国内営業部 ギタードラム営業課
〒430-8650 静岡県浜松市中沢町10番1号 053-460-2433

無償修理規定

- 正常な使用状態(取扱説明書、本体貼り付けラベルなどの注意書に従った使用状態)で故障した場合には、お買い上げの販売店が無料修理を致します。
- 保証期間内に故障して無料修理をお受けになる場合は、お買い上げの販売店に商品と本書をご持参のうえ依頼ください。
- ご贈答品、ご転居後の修理についてお買い上げ販売店にご依頼できない場合には、最寄りのヤマハ電気音響製品アフターサービス拠点にお問い合わせください。
- 保証期間内でも次の場合は有料となります。
 - 本書のご提示がない場合。
 - 本書にお買い上げの年月日、お客様、お買い上げの販売店の記入がない場合、及び本書の字句を書き替えられた場合。
 - 使用上の誤り、他の機器から受けた障害または不当な修理や改造による故障及び損傷。
 - お買い上げ後の移動、輸送、落下などによる故障及び損傷。
 - 火災、地震、風水害、落雷、その他の天災地変、公害、塩害、異常電圧などによる故障及び損傷。
 - 消耗部品の交換。
 - お客様のご要望により出張修理を行なう場合の出張料金。
- この保証書は日本国内においてのみ有効です。
This warranty is valid only in Japan.
- この保証書は再発行致しませんので大切に保管してください。

※この保証書は本書に添付した期間、条件のもとにおいて無料修理をお約束するものです。したがってこの保証書によってお客様の法律上の権利を制限するものではありませんので、保証期間経過後の修理などについてご不明の場合は、お買い上げの販売店、ヤマハ電気音響製品アフターサービス拠点にお問い合わせください。



GUITAR/BASS AUTO TUNER

YT-120

OWNER'S MANUAL

Thank you for purchasing the YAMAHA YT-120 Guitar/Bass Auto Tuner.
Please read this manual thoroughly and keep it in a safe place for future reference.

■ PRECAUTIONS

- ◆ To prevent damage, do not use the tuner in the following locations:
 - places where the unit will be in direct sunlight;
 - places subject to temperature and humidity extremes;
 - places that are sandy or dusty.
- ◆ To power the tuner, use only a 6F22 or 006P 9V dry cell battery.
- ◆ For maximum battery life, always be sure the tuner is turned OFF when not in use.
- ◆ If an exhausted battery is left in the unit for an extended period of time, it may leak and cause malfunctioning of the unit. When the battery becomes exhausted, always remove it and replace it as soon as possible.
- ◆ Do not subject the tuner to strong physical shock or vibration. Do not use excessive force on any of the controls.
- ◆ Never use solvents such as benzene or thinner to clean the tuner. Wipe clean with a soft, dry cloth.
- ◆ After reading the owner's manual, keep it in a safe place for future reference.

**Never dispose of used batteries by burning them.
Also make sure to keep batteries away from children.**

■ COMPONENTS

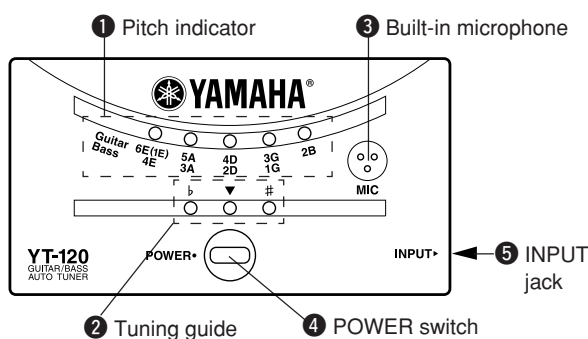

■ TUNING PROCEDURES

The tuner will automatically select the closest note name (string name) to the plucked string's pitch.

1. For electric guitars/basses, connect the guitar cable to the **INPUT** jack ⑤.
* The built-in microphone ③ will not operate when a cable is plugged into the **INPUT** jack ⑤.
2. Turn the **POWER** switch ④ ON. (The pitch indicator's LEDs will light up and turn off one by one from left to right.)
3. To tune an acoustic guitar, place the tuner's internal microphone ③ as close as possible to the guitar's sound hole.
4. Pluck the string to be tuned. (Do not pluck more than one string at a time.)
 - First, adjust the string so that the appropriate string name pitch indicator flashes.
 - Next, tune the string until the tuning guide's green lamp (▼) lights. When the **b** lamp on the tuning guide lights, raise the instrument's pitch. When the **#** lamp lights, lower the instrument's pitch.

example) To tune the "E" string on a six string guitar.

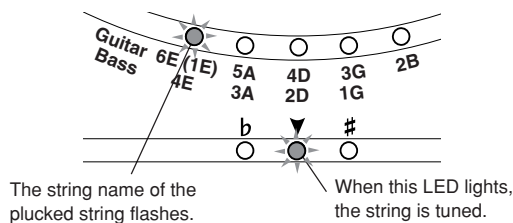

■ INSTALL/REPLACE THE BATTERY

The tuner is not supplied with a battery. Please purchase an S-006P (6F22) 9V battery (we recommend that an alkaline battery be used). Remove the battery cover to install the battery.

- * Always turn the **POWER** switch to "OFF" before changing the battery.
- * Make sure that the batteries poles (+, -) are positioned properly.

As the battery ages, the indicator will dim. Using a weak battery may result in irregular operation of the device. Please exchange the worn battery with a new one (6F22, 006P 9V) as soon as possible. Also, if the tuner is left for an extended period of time with a depleted battery installed, it may result in damage to the tuner caused by a leaking battery, etc.

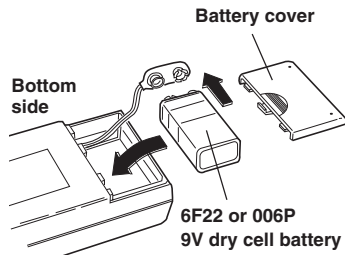

■ SPECIFICATIONS

Indicators	: Pitch indicator, Tuning guides
Tuning Notes	: GUITAR 6E (1E), 5A, 4D, 3G, 2B BASS 4E, 3A, 2D, 1G
Input	: INPUT (6 φ monaural), microphone
Power Source	: 9V dry cell battery (006P or 6F22)
Dimensions (W x H x D)	: 111 x 60 x 24 mm (4.4" x 2.4" x 0.95")

* Specifications and external appearance are subject to change without notice.

FCC INFORMATION (U.S.A.)

- 1. IMPORTANT NOTICE: DO NOT MODIFY THIS UNIT!**
This product, when installed as indicated in the instructions contained in this manual, meets FCC requirements. Modifications not expressly approved by Yamaha may void your authority, granted by the FCC, to use the product.
 - 2. IMPORTANT:** When connecting this product to accessories and/or another product use only high quality shielded cables. Cable/s supplied with this product MUST be used. Follow all installation instructions. Failure to follow instructions could void your FCC authorization to use this product in the USA.
 - 3. NOTE:** This product has been tested and found to comply with the requirements listed in FCC Regulations, Part 15 for Class "B" digital devices. Compliance with these requirements provides a reasonable level of assurance that your use of this product in a residential environment will not result in harmful interference with other electronic devices. This equipment generates/uses radio frequencies and, if not installed and used according to the instructions found in the users manual, may cause interference harmful to the operation of other electronic devices. Compliance with FCC regulations does not guarantee that interference will not occur in all installations. If this product is found to be the source of interference, which can be determined by turning the unit "OFF" and "ON", please try to eliminate the problem by using one of the following measures:
Relocate either this product or the device that is being affected by the interference.
Utilize power outlets that are on different branch (circuit breaker or fuse) circuits or install AC line filter/s.
In the case of radio or TV interference, relocate/reorient the antenna. If the antenna lead-in is 300 ohm ribbon lead, change the lead-in to co-axial type cable.
If these corrective measures do not produce satisfactory results, please contact the local retailer authorized to distribute this type of product. If you can not locate the appropriate, please contact Yamaha Corporation of America, Electronic Service Division, 6600 Orangethorpe Ave, Buena Park, CA 90620
- The above statements apply ONLY to those products distributed by Yamaha Corporations of America or its subsidiaries.



ACCORDEUR AUTOMATIQUE DE GUITARE/BASSE

YT-120

MODE D'EMPLOI

Nous vous remercions d'avoir porté votre choix sur l'accordeur automatique de guitare/basse YAMAHA YT-120. Nous vous prions de lire attentivement ce mode d'emploi et de le conserver en lieu sûr pour vous y reporter ultérieurement.

■ PRECAUTIONS

- ◆ Afin de ne pas endommager l'accordeur, évitez de l'utiliser dans des endroits répondant aux conditions suivantes :
 - plein soleil
 - humidité ou températures excessives.
 - sable ou poussière
- ◆ Pour alimenter l'accordeur, utilisez exclusivement une pile sèche 6F22 ou 006P de 9 Volts.
- ◆ Pour garantir une longévité maximale des piles, mettez toujours l'accordeur hors tension lorsque vous ne l'utilisez pas.
- ◆ Les piles épuisées qui restent dans l'accordeur pendant une longue période, peuvent fuir et provoquer des anomalies de fonctionnement. Lorsque les piles présentent des signes de décharge, remplacez-les dans le délai le plus bref.
- ◆ L'accordeur ne doit pas subir de chocs ni de vibrations importants. Ne le manipulez jamais avec une force excessive.
- ◆ N'utilisez jamais de solvants tels que de la benzine ou du diluant pour nettoyer l'accordeur. Essayez-le avec un chiffon doux et sec.
- ◆ Après avoir lu ce mode d'emploi, conservez-le en lieu sûr pour vous y reporter ultérieurement.

Ne jetez jamais les piles au feu et conservez-les toujours hors de portée des enfants.

■ NOMENCLATURE

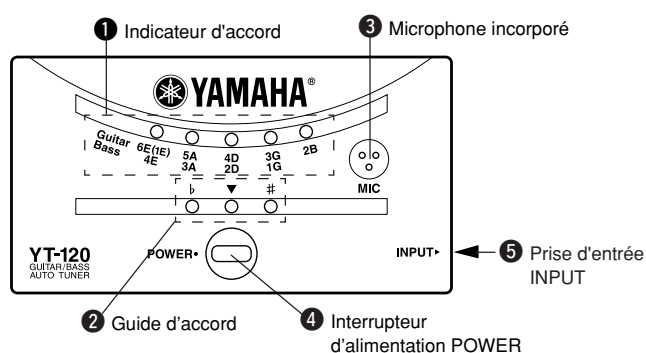

■ PROCÉDURES D'ACCORD

L'accordeur sélectionne automatiquement le nom de note le plus proche (nom de la corde) de la hauteur du son de la corde pincée.

1. Dans le cas des guitares électriques ou des basses, raccordez le câble de guitare à la prise d'entrée **INPUT** ⑤.
* Le microphone interne incorporé ③ n'est plus opérationnel quand un câble est raccordé à la prise **INPUT** ⑤.
2. Mettez l'accordeur sous tension avec son interrupteur **POWER** ④. (Les diodes électroluminescentes d'indicateur de hauteur du son s'allument puis s'éteignent une à une de la gauche vers la droite.)
3. Pour accorder une guitare acoustique, approchez le microphone interne de l'accordeur au maximum de l'ouverture de la caisse de guitare.
4. Pincez la corder à accorder. (Ne pincez plus d'une corde à la fois.)
 - Réglez d'abord la corde pour faire en sorte que l'indicateur de hauteur du son de la corde clignote.
 - Ensuite, accordez la corde jusqu'à ce que le témoin vert du guide d'accord (▼) s'allume. Quand le témoin **b** du guide d'accord s'allume, relevez la hauteur du son de l'instrument. Quand le témoin **#** s'allume, abaissez la hauteur du son de l'instrument.

Exemple) Comment accorder la corde "E" d'une guitare à six cordes.

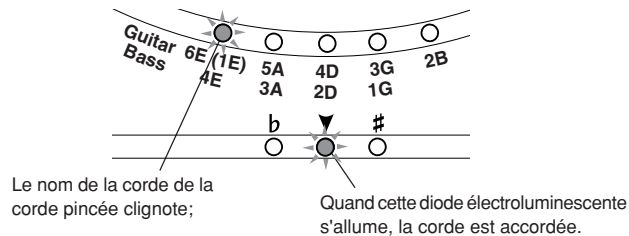

■ INSTALLATION OU REMPLACEMENT DE LA PILE

La pile n'est pas fournie avec l'accordeur. Vous devez faire l'achat d'une pile S-006P (6F22) 9 V (nous vous recommandons de vous procurer une pile alcaline). Retirez le couvercle du logement de pile pour installer la pile à l'intérieur.

- * N'oubliez pas de couper l'alimentation avant de remplacer la pile.
- * Vérifiez que les pôles de la pile (+/-) sont alignés correctement.

Lorsque la puissance de la pile diminue, l'indicateur s'assombrit. L'utilisation d'une pile épuisée peut engendrer un fonctionnement anormal de l'appareil. Veuillez remplacer la pile usée par une pile neuve (6F22, 006P 9 V) dans les meilleurs délais. Notez aussi que si l'accordeur n'est pas utilisé à long terme dans lequel une pile épuisée est chargée, le suintement de liquide de la pile risque d'endommager l'accordeur ou autre.

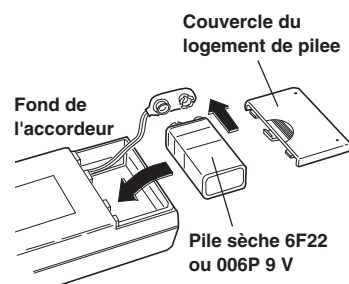

■ FICHE TECHNIQUE

Indicateurs	: Indicateur de hauteur de son, guides d'accord
Notes d'accord	: guitare 6E (1E), 5A, 4D, 3G, 2B basse 4E, 3A, 2D, 1G
Entrée	: INPUT (6 φ monaural), microphone
Source d'alimentation	: Pile sèche de 9V (006P ou 6F22)
Dimensions (L x H x P)	: 111 x 60 x 24 mm

* Les spécifications et l'aspect externe peuvent être modifiés sans aucun avis.

LE PRESENT APPAREIL NUMERIQUE N'EMET PAS DE BRUITS RADIOELECTRIQUES DEPASSANT LES LIMITES APPLICABLES AUX APPAREILS NUMERIQUES DE LA "CLASSE B" PRESCRITES DANS LE REGLEMENT SUR LE BROUILLAGE RADIOELECTRIQUE EDICTE PAR LE MINISTERE DES COMMUNICATIONS DU CANADA.

THIS DIGITAL APPARATUS DOES NOT EXCEED THE "CLASS B" LIMITS FOR RADIO NOISE EMISSIONS FROM DIGITAL APPARATUS SET OUT IN THE RADIO INTERFERENCE REGULATION OF THE CANADIAN DEPARTMENT OF COMMUNICATIONS.

Vielen Dank für den Kauf des elektronischen Gitarren/Baß-Stimmgeräts YT-120 von YAMAHA. Lesen Sie diese Anleitung bitte aufmerksam durch, und bewahren Sie sie dann zur späteren Bezugnahme gut auf.

■ VORSICHTSMASSREGELN

- ◆ Verwenden Sie das Stimmgerät nicht an Orten, wo es den folgenden schädlichen Einflüssen ausgesetzt ist:
 - Direktes Sonnenlicht
 - Extreme Temperatur- und Luftfeuchtigkeitswerte
 - Sand und Staub
- ◆ Verwenden Sie als Stromquelle ausschließlich 9V-Trockenbatteriezellen vom Typ 6F22 oder 006P.
- ◆ Schalten Sie das Stimmgerät nach Gebrauch stets aus, um die Batterien zu schonen.
- ◆ Wenn verbrauchte Batterien längere Zeit im Gerät verbleiben, können sie auslaufen und Schäden verursachen. Wenn die Batterien schwächer werden, sollten Sie sie daher entnehmen und so bald wie möglich durch neue ersetzen.
- ◆ Schützen Sie das Stimmgerät vor starken Schlägen und Erschütterungen. Wenden Sie beim Betätigen der Bedienelemente nicht zu viel Kraft auf.
- ◆ Verwenden Sie zum Säubern des Stimmgeräts keine Lösungsmittel wie Benzin oder Verdünnern. Entfernen Sie Staub und Schmutz mit einem weichen, trockenen Tuch.
- ◆ Bewahren Sie diese Anleitung nach dem Durchlesen gut auf.

Achten Sie bitte auf korrekte Entsorgung verbrauchter Batterien. Batterien dürfen nicht verbrannt werden! Achten Sie bitte auch darauf, daß Batterien nicht in Kinderhände geraten.

■ BAUTEILE

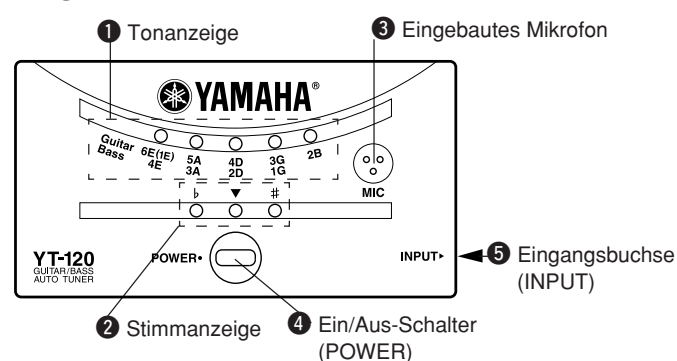

■ STIMMVORGANG

Das Stimmgerät wählt automatisch den Ton (Saitennamen), der dem Ton der gezupften Saite am nächsten kommt.

1. Eine elektrische Gitarre/Baßgitarre wird mit dem Gitarrenkabel an die INPUT-Buchse ⑤ angeschlossen.
 - * Wenn die INPUT-Buchse ⑤ beschaltet ist, arbeitet das eingebaute Mikrophon ③ nicht.
2. Schalten Sie das Stimmgerät mit dem POWER-Schalter ④ ein. (Die Tonanzeigelampen leuchten von links nach rechts der Reihe nach einmal kurz auf.)
3. Zum Stimmen einer akustischen Gitarre halten Sie das Stimmgerät so, daß das eingebaute Mikrophon ③ sich so dicht wie möglich am Schalloch der Gitarre befindet.
4. Zupfen Sie die zu stimmende Saite an. (Vermeiden Sie ein gleichzeitiges Zupfen mehrerer Saiten.)
 - Stimmen Sie die Saite zunächst so, daß die dem Saitennamen entsprechende Tonanzeigelampe leuchtet.
 - Stimmen Sie die Saite nun fein ein, bis die grüne Stimmanzeigelampe (▼) leuchtet. Wenn die b Stimmanzeigelampe leuchtet, heben Sie die Tonhöhe. Wenn die # Stimmanzeigelampe leuchtet, senken Sie die Tonhöhe.

Beispiel: Stimmen der E-Saite einer 6saitigen Gitarre

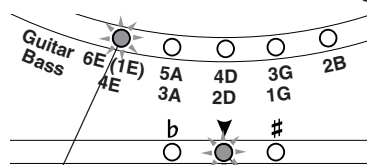

Die der gezupften Saite entsprechende Tonanzeigelampe leuchtet.

Wenn diese Stimmanzeigelampe leuchtet, ist die Saite gestimmt.

■ EINLEGEN/AUSWECHSELN DER BATTERIE

Das Stimmgerät wird ohne Batterie geliefert. Für den Betrieb benötigen Sie eine S-006P (6F22) 9 V Batterie (die Verwendung einer Alkalibatterie wird empfohlen). Zum Einlegen der Batterie entfernen Sie den Batteriefachdeckel.

- * Schalten Sie das Stimmgerät vor dem Auswechseln der Batterie aus.
- * Achten Sie auf korrekte Ausrichtung der Batteriepole (+, -).

Wenn die Batterie schwächer wird, leuchten die Anzeigelampen nicht mehr so hell. Bei Gebrauch des Stimmgeräts mit einer erschöpften Batterie können Betriebsstörungen auftreten. Ersetzen Sie die leere Batterie möglichst bald durch eine neue (6F22, 006P, 9 V). Wenn Sie eine leere Batterie längere Zeit im Stimmgerät lassen, kann diese auslaufen und das Gerät beschädigen.

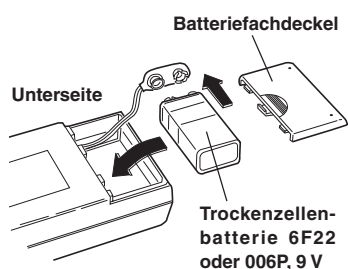

■ TECHNISCHE DATEN

Anzeigelampen	: Tonanzeige, Stimmanzeige
Stimmnoten	: E-Gitarre 6E(1E), 5A, 4D, 3G, 2B Baß 4E, 3A, 2D, 1G
Eingänge	: INPUT-Buchse (6 mm, mono), Mikrophon
Power Source	: 9V dry cell battery (006P or 6F22)
Abmessungen (B x H x T)	: 111 x 60 x 24 mm

* Änderungen an Daten und Design vorbehalten.

Bescheinigung des Importeurs

Hiermit wird bescheinigt, daß der / die / das **GUITAR/BASS AUTO TUNER Typ : YT-120** (Gerät, Typ, Bezeichnung) in Übereinstimmung mit den Bestimmungen der **VERFÜGUNG 1046/84** (Amtsblattverfügung) funktentstört ist. Der Deutschen Bundespost wurde das Inverkehrbringen dieses Gerätes angezeigt und die Berechtigung zur Überprüfung der Serie auf Einhaltung der Bestimmungen eingeräumt.
YAMAHA Europa GmbH
Name des Importeurs

Gracias por comprar el YAMAHA YT-120 Afinador Automático de Guitarra y Bajo. Por favor lea este manual completamente y manténgalo en un lugar seguro para futuras consultas.

■ PRECAUCIONES

- ◆ Para prevenir daños, no usar el afinador en las situaciones siguientes:
 - los lugares donde la unidad estará expuesto a la luz del sol directa de forma continuada;
 - los lugares sujetos a temperaturas y humedad extremas;
 - lugares que son arenosos o polvorientos.
- ◆ Para alimentar el afinador, use sólo una pila 6F22 o 006P 9V.
- ◆ Para la máxima vida de la pila, asegúrese que el afinador se apaga cuando no se usa.
- ◆ Si una pila gastada queda en la unidad por un periodo extendido de tiempo, puede dañar la unidad. Cuando las pilas se agotan, quítelas y reemplácelas lo más pronto posible.
- ◆ No someta el afinador a golpe físico fuerte o vibración. No use fuerza excesiva en cualquiera de los mandos.
- ◆ Nunca use disolventes como gasolina o aguarrás para limpiar el afinador. Límpielo con un paño suave y seco.
- ◆ Después de leer el manual, manténgalo en un lugar seguro para futuras consultas.

Nunca tire las pilas usadas al fuego. También asegúrese de mantener las pilas lejos de los niños.

■ COMPONENTES

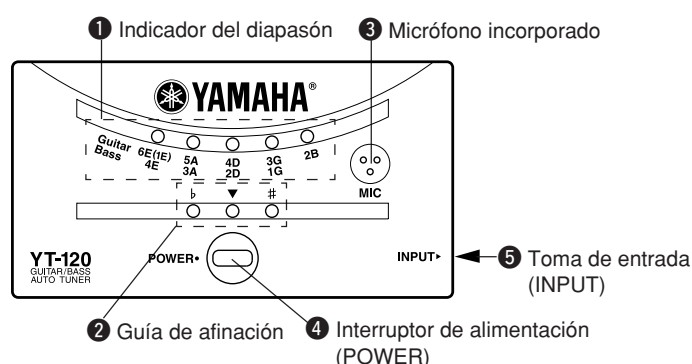

■ PROCEDIMIENTOS DE AFINACIÓN

El afinador seleccionará automáticamente el nombre de la nota (nombre de la cuerda) más cercana al diapasón de la cuerda tocada.

1. Para guitarras/bajos eléctricos, conecte el cable de la guitarra a la toma de entrada INPUT ⑤.
 - * El micrófono incorporado ③ no funcionará cuando se enchufe un cable en la toma de entrada INPUT ⑤.
2. Conecte la alimentación poniendo el interruptor POWER ④ en la posición ON. (Los LED indicadores del diapasón se encenderán y apagarán uno por uno de izquierda a derecha.)
3. Para afinar una guitarra acústica, ponga el micrófono interno ③ del afinador lo más cerca posible de la boca de la guitarra.
4. Pulse la cuerda a afinar. (No pulse más de una cuerda a la vez.)
 - Luego, afine la cuerda hasta que se encienda la lámpara verde (▼) de la guía de afinación.
 - Cuando se encienda la lámpara b de la guía de afinación, suba el diapasón del instrumento. Cuando se encienda la lámpara #, baje el diapasón del instrumento.

ejemplo) Para afinar la cuerda "E" de una guitarra de seis cuerdas.

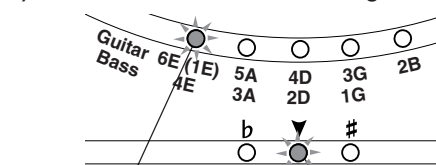

Parpadea el nombre de la cuerda tocada.

Cuando se encienda este LED, la cuerda estará afinada.

■ INSTALACIÓN/REEMPLAZO DE LA PILA

El afinador se vende sin la pila. Adquiera una pila S-006P (6F22) de 9V (le recomendamos emplear una pila alcalina). Extraiga la tapa del compartimiento de la pila para instalar la pila.

- * Desconecte siempre la alimentación poniendo el interruptor POWER en la posición "OFF" antes de cambiar la pila.
- * Asegúrese de que las polaridades de la pila (+ y -) quedan correctamente situadas.

A medida que se gasta la pila, se debilita el indicador. El empleo de una pila gastada puede causar un funcionamiento irregular del dispositivo. Cambie la pila cuando esté gastada por otra nueva (6F22, 006P 9V) lo antes posible. Además, si se deja el afinador durante mucho tiempo con una pila gastada instalada en el mismo, pueden producirse daños en el afinador causados por el líquido de la pila, etc.

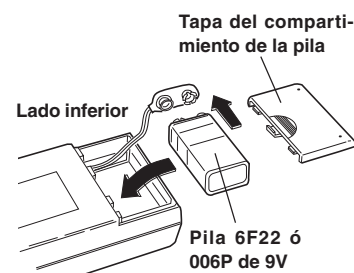

■ ESPECIFICACIONES

Indicadores	: Indicador de diapasón, guías de afinación
Notas de afinación	: GUITARRA: 6E(1E), 5A, 4D, 3G, 2B BAJO: 4E, 3A, 2D, 1G
Entradas	: ENTRADA (6 monofónico), micrófono
Alimentación	: 9V pila (006P o 6F22)
Dimensiones (W x H x D)	: 111 x 60 x 24 mm

* Las especificaciones y la apariencia externa están sujetas a cambio sin previo aviso.

Grazie per avere scelto l'accordatore YAMAHA YT-120. Vi preghiamo di leggere attentamente questo manuale e di conservarlo per eventuali necessità.

■ AVVERTENZE

- ◆ Per prevenire guasti, non utilizzare l'accordatore nelle seguenti locazioni:
 - luoghi direttamente esposti al sole;
 - luoghi soggetti a livelli estremi di temperatura e umidità;
 - luoghi sabbiosi o polverosi.
- ◆ Per alimentare l'accordatore utilizzare esclusivamente batterie 9V dry cell (6F22 o 006P).
- ◆ Per ottenere la massima durata della batteria, assicurarsi sempre che l'accordatore sia spento quando inutilizzato.
- ◆ Se una batteria scarica è lasciata all'interno dell'apparecchio per un periodo di tempo prolungato, può rilasciare perdite e causare danni all'unità. Quando la batteria è scarica è necessario rimuoverla e sostituirla appena possibile.
- ◆ Non sottoporre l'accordatore a forti urti o vibrazioni. Non usare eccessiva forza sui controlli.
- ◆ Non utilizzare mai solventi come benzene o diluente per pulire l'accordatore. Usare un panno soffice e asciutto.
- ◆ Dopo aver letto il manuale, conservarlo in un posto sicuro per eventuali necessità future.

**Non tentare di bruciare le batterie usate.
Tenere le batterie fuori dalla portata dei bambini.**

■ COMPONENTI

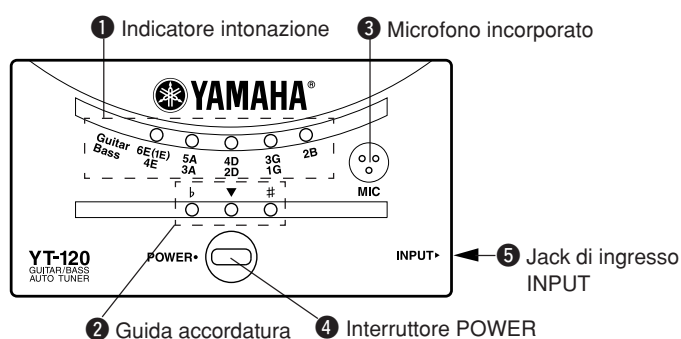

■ PROCEDURE DI ACCORDATURA

L'accordatore selezionerà automaticamente la nota più vicina (indicata col nome della corda) all'intonazione della nota suonata.

1. Per chitarre/bassi elettrici, collegare il cavo proveniente dallo strumento al jack INPUT ⑤.
 - * Il microfono incorporato ③ non funziona se al jack INPUT ⑤ viene collegato un cavo.
2. Impostare l'interruttore POWER ④ su ON. (I LED della guida per l'accordatura si accendono e poi si spengono uno alla volta da sinistra a destra).
3. Per accordare una chitarra acustica, posizionare il microfono incorporato ③ il più vicino possibile alla buca della chitarra.
4. Pizzicare la corda da accordare. (Non pizzicare più di una corda alla volta).
 - Regolare per prima cosa la corda in modo che l'indicatore dell'intonazione col nome della corda appropriata lampeggi.
 - Accordare quindi la corda fino a che la spia verde della guida per l'accordatura (▼) non si illumina. Quando la spia b della guida per l'accordatura si illumina, alzare l'intonazione dello strumento. Abbassarla invece quando si illumina la spia #.

Esempio) Per accordare la corda MI (E) su una chitarra a sei corde:

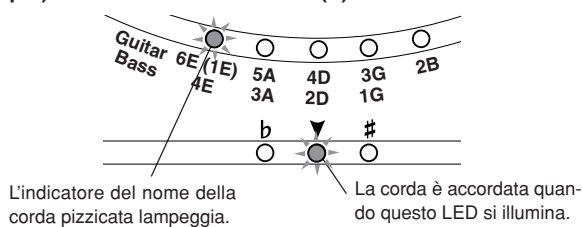

L'indicatore del nome della corda pizzicata lampeggia.

La corda è accordata quando questo LED si illumina.

■ INSTALLAZIONE/SOSTITUZIONE BATTERIE

L'accordatore non viene fornito con la batteria. Acquistare una batteria S-006P (6F22) da 9V (si raccomanda di utilizzare una batteria alcalina). Rimuovere il coperchio del vano batteria ed installare la batteria.

- * Portare sempre l'interruttore POWER su "OFF" prima di cambiare la batteria.
- * Accertarsi di posizionare i poli della batteria (+, -) in modo corretto.

Con l'invecchiamento della batteria l'indicatore si attenua. L'uso di una batteria debole può causare un funzionamento scorretto del dispositivo. Cambiare una batteria scarica con una nuova (6F22, 006P 9V) al più presto. Inoltre, se una batteria scarica viene lasciata per lungo tempo nell'accordatore, si possono causare danni dovuti a perdite, ecc..

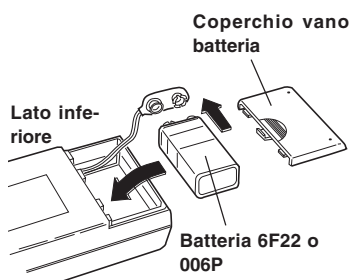

■ SPECIFICHE TECNICHE

Indicatori	: Indicatore intonazione, guida accordatura
Note selezionabili	: CHITARRA 6E(1E), 5A, 4D, 3G, 2B BASSO 4E, 3A, 2D, 1G
Ingresso	: INPUT (jack mono, microfono)
Alimentazione	: batteria 9V (6F22 o 006P)
Dimensioni	: 111 x 60 x 24 mm

* Specifiche soggette a cambio senza preavviso.

Dank u voor de aanschaf van de YAMAHA YT-120 Gitaar/Bas Auto Tuner. Lees deze handleiding alstublieft aandachtig door, en bewaar deze op een veilige plek zodat u er later nog eens iets in op kan zoeken.

■ VOORZORGSMAATREGELEN

- ◆ Gebruik de tuner niet op de volgende locaties om schade te voorkomen:
 - plaatsen waar het apparaat in direct zonlicht staat;
 - plaatsen die worden blootgesteld aan extreme temperaturen en vochtigheid;
 - plaatsen waar veel zand ligt of waar het stoffig is.
- ◆ Voorzie de tuner alleen van stroom middels een 6F22 of 006P 9V dry cell batterij.
- ◆ Doe de tuner altijd uit (OFF) als u hem niet gebruikt om de batterijen te sparen.
- ◆ Als u een bijna lege batterij voor langere tijd in het apparaat laat zitten, kan deze gaan lekken en schade veroorzaken aan het apparaat. Als de batterij leeg raakt, moet u deze altijd verwijderen en deze zo snel mogelijk vervangen.
- ◆ Stel het instrument niet bloot aan overdreven schokken of sterke vibraties. Ga niet te ruw om met de knoppen.
- ◆ Gebruik nooit oplosmiddelen zoals benzine of verdunner om de tuner schoon te maken. Maak het instrument schoon met een zachte, droge doek.
- ◆ Bewaar de handleiding na het lezen op een goede plek, zodat u er in een later stadium ook nog eens wat in op kunt zoeken.

**Verbrand gebruikte batterijen nooit.
Houdt batterijen buiten het bereik van kinderen.**

■ COMPONENTEN

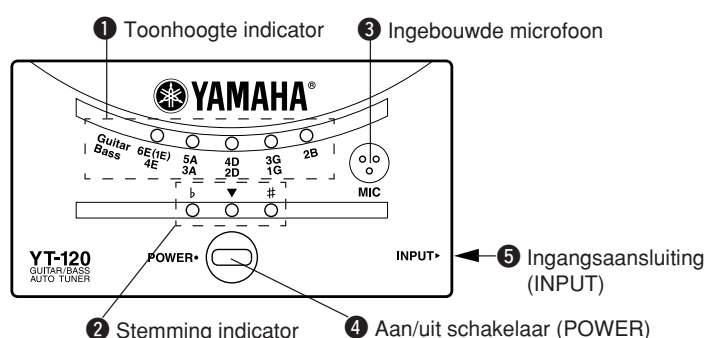

■ PROCEDURE VOOR HET STEMMEN

De tuner selecteert automatisch de naam van de noot (snaar) die het dichtst bij de toonhoogte van de aangeslagen snaar ligt.

1. Voor elektrische gitaren/basgitaren dient u de gitaarkabel aan te sluiten op de INPUT ingangsaansluiting ⑤.
 - * De ingebouwde microfoon ③ werkt niet als er een kabel is aangesloten op de INPUT ingangsaansluiting ⑤.
2. Zet de POWER schakelaar ④ aan. (De LEDs van de toonhoogte indicator zullen van links naar rechts een voor een aan en uit gaan.)
3. Als u een akoestische gitaar wilt stemmen, dient u de ingebouwde microfoon ③ van het stemapparaat zo dicht mogelijk bij het klankgat van de gitaar te houden.
4. Sla de snaar aan die u wilt stemmen. (Sla niet meer dan één snaar tegelijk aan).
 - Stem de snaar eerst zo dat de juiste snaarnaam indicator gaat knipperen.
 - Stem de snaar vervolgens totdat het groene lampje (▼) van de stemming indicator oplicht. Wanneer het b lampje van de stemming indicator oplicht, moet u de snaar op een hogere toonhoogte brengen. Wanneer het # lampje oplicht, moet u de snaar op een lagere toonhoogte brengen.

Voorbeeld) Stemmen van de "E" snaar van een zes-snarige gitaar.

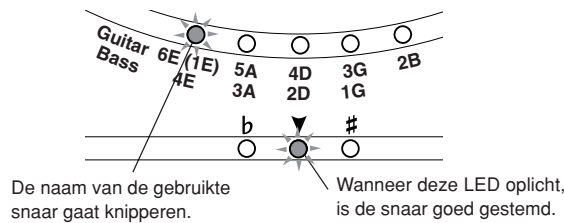

De naam van de gebruikte snaar gaat knipperen.

Wanneer deze LED oplicht, is de snaar goed gestemd.

■ INSTALLEREN/VERVANGEN VAN DE BATTERIJ

Het stemapparaat wordt geleverd zonder batterij. U dient zelf een S-006P (6F22) 9V batterij aan te schaffen (wij raden het gebruik van een alkali batterij aan). Verwijder het batterijklepje om de batterij te kunnen installeren.

- * Zet de POWER schakelaar altijd eerst uit voor u de batterij inzet of vervangt.
- * Controleer of u de polen van de batterij (+, -) aan de juiste contacten heeft bevestigd.

Naarmate de batterij leger raakt zullen de indicators zwakker worden. Gebruik van een bijna lege batterij kan ervoor zorgen dat het apparaat niet naar behoren functioneert. Vervang de lege batterij zo snel mogelijk door een nieuwe (6F22, 006P 9V).

Als u het stemapparaat langere tijd laat liggen met een lege batterij, kan de batterij gaan lekken enz. en het apparaat beschadigen.

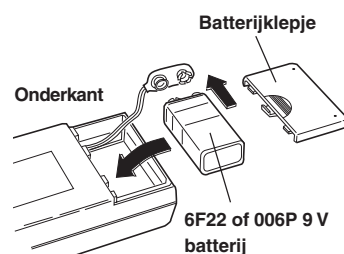

Bij dit produkt zijn batterijen geleverd. Wanneer deze leeg zijn, moet u ze niet weggooien maar inleveren als KCA.



■ SPECIFICATIES

Indicators	: Toonhoogte indicator, stemming indicators
Stem Noten	: GUITAR 6E(1E), 5A, 4D, 3G, 2B BASS 4E, 3A, 2D, 1G
Input	: INPUT (6 mono), microfoon
Voedingsbron	: 9V dry cell batterij (006P of 6F22)
Afmetingen (B x H x D)	: 111 x 60 x 24 mm

* Specificaties en uiterlijk kunnen zich wijzigen zonder dat hier vantevoren over bericht wordt.