



CHROMATIC TUNER TD-10M

OWNER'S MANUAL

Thank you for purchasing the YAMAHA TD-10M Chromatic Tuner.
Please read this manual thoroughly and keep it in a safe place for future reference.

■ PRECAUTIONS

- ◆ To prevent damage, do not use the tuner in the following locations:
 - places where the unit will be in direct sunlight;
 - places subject to temperature and humidity extremes;
 - places that are sandy or dusty.
- ◆ To power the tuner, use only two AAA 1.5-volt batteries.
- ◆ For maximum battery life, always be sure the tuner is turned OFF when not in use.
- ◆ If an exhausted battery is left in the unit for an extended period of time, it may leak and cause malfunctioning of the unit. When the battery becomes exhausted, always remove it and replace it as soon as possible.
- ◆ Do not subject the tuner to strong physical shock or vibration. Do not use excessive force on any of the controls.
- ◆ Never use solvents such as benzene or thinner to clean the tuner. Wipe clean with a soft, dry cloth.
- ◆ After reading the owner's manual, keep it in a safe place for future reference.
- ◆ After tuning is complete, always remove the contact mic from the instrument. Leaving the mic in place for extended periods of time will damage the instruments lacquer finish.

**Never dispose of used batteries by burning them.
Also make sure to keep batteries away from children.**

■ TILT SLIT

The tuner can be tilted back by using the slit in the rear panel. Insert a coin or similar flat object into the slit and tilt back as shown in the diagram below.



■ SPECIFICATIONS

Tuning Mode : Auto Mode, Manual Mode
Display : Cent (Meter Display), Note Display, Standard Pitch Display, Mode Display
Note Setting Range : A0 (27.50 Hz) – B7 (3951.07 Hz)
Tuning Scale : Tempered scale
Pitch Accuracy : +/- 1 cent
Standard Pitch Range : A4=430-449Hz (1Hz steps)
Auto Power Off Function : After approx. 20 minutes the tuner will automatically switch off.
Jack : INPUT jack (6.3 ø monaural)
Power : AAA battery (1.5-volt) x 2 (optional)
Battery Life : Approximately 100 hrs. (Manganese standard battery, A4 continuous sound input)
Dimensions (WxHxD) : 100.5 x 16.5 x 62 mm (3-15/16" x 5/8" x 2-7/16")
Weight (without batteries) : 60 g (2.1 oz)
Accessories : Contact Mic

* Design and specifications are subject to change without notice.

FCC INFORMATION (U.S.A.)

- 1. IMPORTANT NOTICE: DO NOT MODIFY THIS UNIT!**
This product, when installed as indicated in the instructions contained in this manual, meets FCC requirements. Modifications not expressly approved by Yamaha may void your authority, granted by the FCC, to use the product.
 - 2. IMPORTANT:** When connecting this product to accessories and/or another product use only high quality shielded cables. Cable/s supplied with this product MUST be used. Follow all installation instructions. Failure to follow instructions could void your FCC authorization to use this product in the USA.
 - 3. NOTE:** This product has been tested and found to comply with the requirements listed in FCC Regulations, Part 15 for Class "B" digital devices. Compliance with these requirements provides a reasonable level of assurance that your use of this product in a residential environment will not result in harmful interference with other electronic devices. This equipment generates/uses radio frequencies and, if not installed and used according to the instructions found in the users manual, may cause interference harmful to the operation of other electronic devices. Compliance with FCC regulations does not guarantee that interference will not occur in all installations. If this product is found to be the source of interference, which can be determined by turning the unit "OFF" and "ON", please try to eliminate the problem by using one of the following measures:
 Relocate either this product or the device that is being affected by the interference.
 Utilize power outlets that are on different branch (circuit breaker or fuse) circuits or install AC line filter/s.
 In the case of radio or TV interference, relocate/reorient the antenna. If the antenna lead-in is 300 ohm ribbon lead, change the lead-in to co-axial type cable.
 If these corrective measures do not produce satisfactory results, please contact the local retailer authorized to distribute this type of product. If you can not locate the appropriate, please contact Yamaha Corporation of America, Electronic Service Division, 6600 Orangethorpe Ave, Buena Park, CA 90620
- The above statements apply ONLY to those products distributed by Yamaha Corporations of America or its subsidiaries.

THIS DIGITAL APPARATUS DOES NOT EXCEED THE "CLASS B" LIMITS FOR RADIO NOISE EMISSIONS FROM DIGITAL APPARATUS SET OUT IN THE RADIO INTERFERENCE REGULATION OF THE CANADIAN DEPARTMENT OF COMMUNICATIONS.

■ COMPONENTS

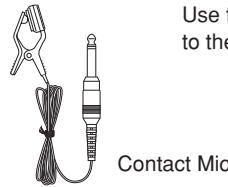
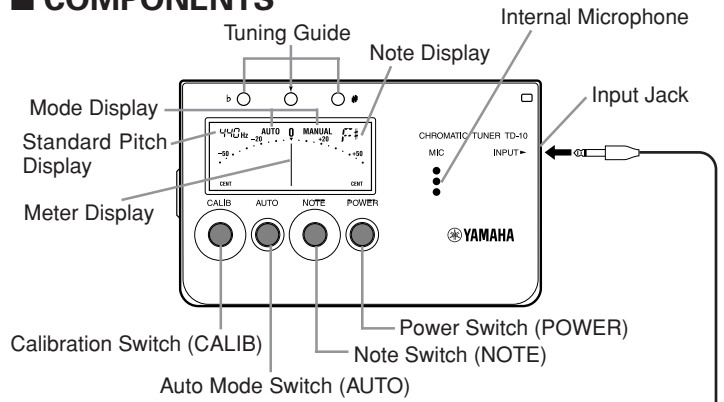

Use the clip to attach the mic to the instrument.

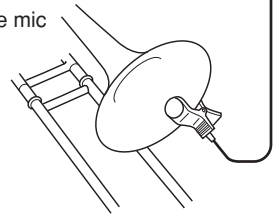

■ TUNING PROCEDURE

1. Press the POWER switch to turn the power on.
2. When the POWER is switched on, the tuner is set to the Auto Mode and the previously selected Standard Pitch setting.
 * In the Auto Mode, the tuner automatically displays the closest note played by the instrument and whether that note's pitch is high or low.
3. To change the Standard Pitch, press the CALIB switch. Each time the switch is pressed, the Standard Pitch will increase by 1Hz (430 – 449Hz).
4. To tune an electric or electronic instrument, use the contact mic, an external mic or pickup. Use the INPUT jack to connect the instrument or mic's cable to the tuner. (When a plug is connected to the INPUT jack, the internal microphone does not operate.)
 * The contact mic can be used on brass and other similar acoustic instruments. Use the clip on the contact mic to attach the mic to the instrument (bell or other part of the instrument that vibrates). The round silicon pad on the clip contains the pickup mic.
 If it is not possible to attach the contact mic to the instrument, use the internal mic and play the note as close to the mic as possible.
5. When a note is played on the instrument, the tuner automatically selects the closest note.
 * At this time, another note can be manually selected by pressing the NOTE switch (each time the switch is pressed the note is increased by one-half step :Manual Mode). Press the AUTO switch to return the tuner to the Auto Mode.
6. Once the selected note is displayed, tune your instrument until the middle tuning guide (green) lights and the needle of the meter display points to "0".

[The display as seen when tuning an "A" (standard pitch = 440Hz, Auto mode)]

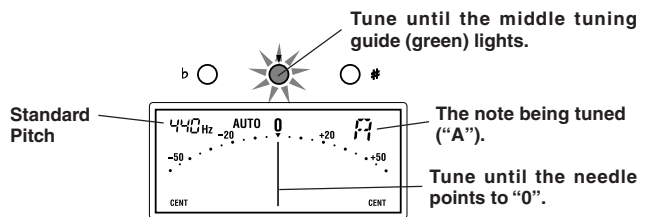

■ BATTERY INSTALLATION/REPLACEMENT

The tuner is not supplied with batteries. Purchase two (2) AAA (1.5-volt) batteries and install as described below. Also, when battery power becomes low, the LCD display will fade. Continued use of the tuner in this condition may cause batteries to leak, resulting in damage to the tuner. Replace the batteries with a new set as soon as possible.

● Battery Installation/Replacement Procedure

1. Press the two catches marked **OPEN**, located on either side of the tuner, and open rear cover.
2. Remove the old batteries and insert a new set of batteries (AAA x 2) making sure their pole positions are properly aligned.
3. Reattach the rear cover to complete battery replacement.

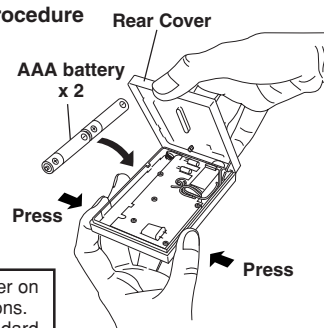

After replacing the batteries, switch the power on and make sure that the tuner properly functions. After the batteries have been replaced Standard Pitch = 440Hz, Manual note = "A".

CHROMATISCHES STIMMGERÄT

TD-10M

BEDIENUNGSANLEITUNG

Vielen Dank für den Kauf des chromatischen Stimmgeräts TD-10M von YAMAHA.

Lesen Sie diese Anleitung bitte aufmerksam durch, und bewahren Sie sie dann zur späteren Bezugnahme gut auf.

■ VORSICHTSMASSREGELN

- ◆ Verwenden Sie das Stimmgerät nicht an Orten, wo es den folgenden schädlichen Einflüssen ausgesetzt ist:
 - Direktes Sonnenlicht
 - Extreme Temperatur- und Luftfeuchtigkeitswerte
 - Sand und Staub
- ◆ Verwenden Sie als Stromquelle ausschließlich zwei R3-Batterien (Größe "AAA").
- ◆ Schalten Sie das Stimmgerät nach Gebrauch stets aus, um die Batterien zu schonen.
- ◆ Wenn verbrauchte Batterien längere Zeit im Gerät verbleiben, können sie auslaufen und Schäden verursachen. Wenn die Batterien schwächer werden, sollten Sie sie daher entnehmen und so bald wie möglich durch frische ersetzen.
- ◆ Schützen Sie das Stimmgerät vor starken Schlägen und Erschütterungen. Wenden Sie beim Betätigen der Bedienelemente nicht zu viel Kraft auf.
- ◆ Verwenden Sie zum Säubern des Stimmgeräts keine Lösungsmittel wie Benzin oder Verdünner. Entfernen Sie Staub und Schmutz mit einem weichen, trockenen Tuch.
- ◆ Bewahren Sie diese Anleitung nach dem Durchlesen gut auf.
- ◆ Nehmen Sie das Kontaktmikrofon nach beendetem Stimmvorgang stets wieder vom Instrument ab. Wenn das Mikrofon längere Zeit angeklemt bleibt, schadet dies dem Lack bzw. der Oberfläche des Instruments.

Achten Sie bitte auf korrekte Entsorgung verbrauchter Batterien. Batterien dürfen nicht verbrannt werden! Achten Sie bitte auch darauf, daß Batterien nicht in Kinderhände geraten.

■ KIPPSCHLITZ

Das TD-10M weist einen Schlitz auf der Rückseite auf, wodurch es nach hinten gekippt werden kann. Eine Münze o.ä. in den Schlitz einführen und das Gerät nach hinten kippen, wie gezeigt.

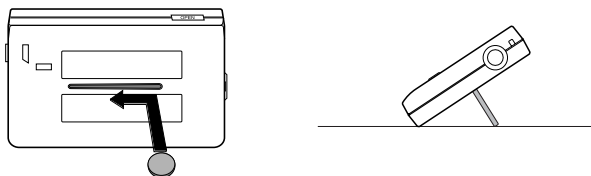

■ EINLEGEN UND AUSWECHSELN VON BATTERIEN

Das Stimmgerät wird ohne Batterien geliefert. Beschaffen Sie zwei (2) R3-Batterien (1,5 Volt, Größe "AAA"), und legen Sie diese gemäß den nachfolgend gegebenen Anweisungen ein.

Bei zu niedriger Batteriespannung wird das Display zusehends blässer. Wenn das Stimmgerät in diesem Zustand weiterverwendet wird, können die Batterien auslaufen und das Gerät beschädigen. Ersetzen Sie verbrauchte Batterien bitte so bald wie möglich durch frische.

● Einlegen/Auswechseln der Batterien

1. Drücken Sie auf beide durch [OPEN] gekennzeichneten Sperren an beide Seiten des Stimmgeräts, um die Rückwand zu öffnen.
2. Entfernen Sie die alten Batterien, um dann einen Satz frischer Batterien (R3, Größe "AAA" x 2) mit korrekt ausgerichteten Polen einzulegen.
3. Bringen Sie nach dem Einlegen der Batterien die Rückwand wieder fest an.

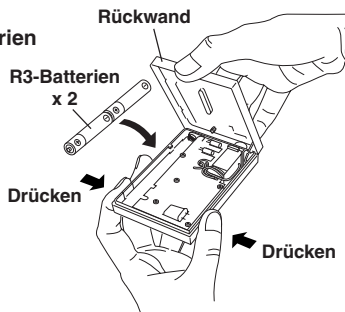

Schalten Sie das Stimmgerät nach dem Batteriewechsel ein, um zu prüfen, daß es einwandfrei funktioniert. Nach dem Auswechseln der Batterien sind die Voreinstellungen wie folgt: Standardtonhöhe = 440 Hz, Stimmtton = "A".

■ BEDIENELEMENTE

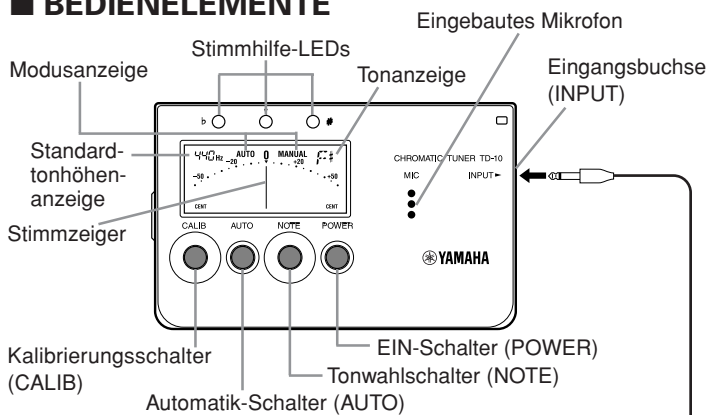

Das Mikrofon wird mit der Klammer am Instrument befestigt.
Kontaktmikrofon

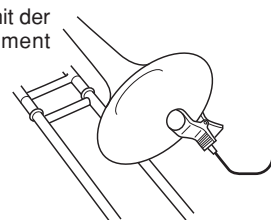

■ STIMMVORGANG

1. Drücken Sie den POWER-Schalter, um das Gerät einzuschalten.
2. Beim Einschalten werden der Automatik-Modus und die zuvor eingestellte Standardtonhöhe vorgegeben.
* Im Automatik-Modus gibt das Stimmgerät automatisch den Ton vor, der dem mit dem Instrument gespielten am nächsten kommt, und zeigt an, ob die Tonhöhe zu niedrig oder zu hoch ist.
3. Zum Ändern der Standardtonhöhe drücken Sie den CALIB-Schalter. Bei jeder Schalterbetätigung nimmt die Tonhöhe um 1 Hz zu (430 bis 449 Hz).
4. Zum Stimmen eines elektrischen oder elektronischen Instruments sowie zum Stimmen mit dem Kontaktmikrofon oder einem anderen externen Mikrofon, Tonabnehmer u. dgl. schließen Sie das Kabel des Instruments bzw. Mikrofon an die INPUT-Buchse des Stimmgeräts an. (Beim Beschalten der INPUT-Buchse wird das eingebaute Mikrofon automatisch außer Betrieb gesetzt.)
* Das Kontaktmikrofon kann bei Blechblasinstrumenten und anderen akustischen Instrumenten zum Stimmen verwendet werden. Befestigen Sie das Mikrofon mit der Klammer am Instrument (Schallstück, Becher oder anderer, Schall abstrahlender Teil). Das runde Silikonpolster an der Klammer enthält das Kontaktmikrofon. Wenn das Instrument keinen guten Anbringungsort für das Kontaktmikrofon bietet, verwenden Sie das eingebaute Mikrofon und spielen den Ton aus möglichst kurzem Abstand.
5. Wenn Sie mit dem Instrument einen Ton spielen, zeigt das Stimmgerät automatisch den am nächsten kommenden Stimmtton an.
* Sie können nun alternativ auch manuell einen anderen Ton wählen, indem Sie den NOTE-Schalter drücken (bei jeder Schalterbetätigung wird um jeweils einen Halbton aufwärts weitergeschaltet = manueller Modus). Zum Zurückschalten auf Automatik können Sie jederzeit den AUTO-Schalter drücken.
6. Wenn die gewünschte Stimmtöne angezeigt wird, stimmen Sie das Instrument, bis die mittlere (grüne) Stimmhilfe-LED leuchtet und der Stimmzeiger auf "0" weist.

[Display beim Stimmen auf "A" (Standardtonhöhe = 440 Hz, Automatik-Modus)]

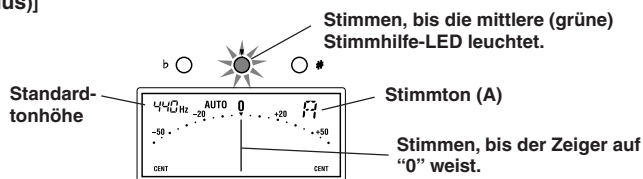

■ TECHNISCHE DATEN

Stimmodi:	automatisch, manuell
Anzeigen:	Cent-Anzeige (Stimmzeiger), Tonanzeige, Standardtonhöhenanzeige, Modusanzeige
Tonumfang:	A0 (27,50 Hz) bis H7 (3951,07 Hz)
Stimmtoneleiter:	temperiert
Tonhöhengenaugigkeit:	+/-1 Cent
Standardtonhöhen-Einstellbereich:	A4 = 430 bis 449 Hz (in Schritten zu 1 Hz)
Abschaltautomatik:	Stimmgerät schaltet nach ca. 20 Minuten automatisch ab.
Buchse:	INPUT (6,3 mm Durchm., Mono)
Stromversorgung:	R3-Batterie (Größe "AAA") x 2 (nicht im Lieferumfang)
Abmessungen (BxHxT):	100.5 x 16.5 x 62 mm
Gewicht (ohne Batterien):	60 g
Zubehör:	Kontaktmikrofon

* Änderungen der technischen Daten und des Designs ohne Vorankündigung vorbehalten.