

# YAMAHA HA-G1

HEADPHONE AMPLIFIER

## 取扱説明書

このたびは、ヤマハ ヘッドフォンアンプ HA-G1をお買い求めいただきまして、まことにありがとうございます。

HA-G1は、クリーン/ドライブ2つのモードを持つヘッドフォン用ギターアンプです。ギターとヘッドフォンとHA-G1があれば、どこでも手軽に本格的なギターサウンドを楽しむことができます。また、CDやMD、テープなどの音をミックスして聞きながらギターを練習することもできます。

HA-G1の性能を十分に発揮させると共に末長くご使用いただくために、お使いになる前にこの取扱説明書をよくお読みください。また、お読みになった後は保証書と共に大切に保管してください。





## 安全へのこころがけ

### 火災・感電・人身傷害の危険を防止するには







～以下の指示を必ず守ってください～

この「安全へのこころがけ」は製品を安全に正しくお使いいただき、お客様や他の人々への危害や財産への損害を未然に防止するために、いろいろな絵表示を使って説明しています。絵表示の意味をよく理解してから、本文をお読みください。





絵表示について

-  注意 (危険・警告を含む) を促す内容があることを告げるものです。
-  禁止の行為を告げるものです。 例:  → 分解禁止
-  行為を強制したり指示する内容を告げるものです。

### 警告 この表示を無視して誤った取扱いをすると、人が死亡又は重傷を負う危険の恐れがある内容を示しています。

-  この機器を使用する前に、以下の指示と取扱説明書をよく読んでください。
-  この機器を分解したり、改造したりしないでください。火災、感電の原因となります。
-  修理/部品の交換などで、取扱説明書に書かれている以外のことは、絶対にしないでください。必ずサービスセンターに相談してください。
-  次のような場所での使用や保存はしないでください。火災、感電の原因となります。
  - 温度が極端に高い場所 (直射日光の当たる場所、暖房機器の近く、発熱する機器の上など)
  - 水気の近く (風呂場、洗面台、濡れた床など) や湿度の高い場所
  - ホコリの多い場所
  - 振動の多い場所※ 特に自動車内は直射日光などにより非常に高温となります。この機器を車内に放置しないでください。
-  この機器を外部アンプ、外部スピーカーと組み合わせて使用した場合、設定によっては、永久的な難聴になる程度の音量になります。大音量や不快な程の音量で、長時間使用しないでください。万一、聴力低下や耳鳴りを感じたら、専門の医師に相談してください。
-  この機器に、異物 (燃えやすいもの、硬貨、針金など) や液体 (水やジュースなど) を絶対に入れないでください。火災、感電の原因となります。
-  次のような場合は、直ちに電源を切って、サービスセンターに修理を依頼してください。
  - 異物が内部に入ったり、液体がこぼれたとき
  - 機器が (雨などで) 濡れたとき
  - 機器に異常や故障が生じたとき

### 注意 この表示を無視して誤った取扱いをすると、人が障害を負ったり、財産が損害を受ける危険の恐れがある内容を示しています。

-  この機器は、正常な通気が妨げられることのない所に設定して、使用してください。
-  使用後の乾電池は火中に捨てないでください。一般のゴミとは分けて、決められた場所に捨てましょう。
-  乾電池は表示された極性 (+、-) を間違えないようにしてください。間違えますと乾電池の破れつや液もれによって、けがや周囲を汚損する原因となることがあります。
-  本体を、故意に投げたり落としたりしないでください。本体の故障だけでなく、思わぬけがの原因となることがあります。
-  乾電池は幼児の手の届かない場所に保管してください。

## ■ ご使用上の注意

- 接続コードの脱着や電源の ON/OFF は、ヘッドフォンを耳から外すかボリュームを 0 にしてから行ってください。
- ご使用にならない時は、必ず電源スイッチを OFF にしておいてください。また、電池の液漏れを防ぐため、長時間ご使用にならない時は、電池を取り出しておいてください。  
※電源スイッチが OFF 以外の場合は、インジケータが点灯します。
- 雑音の原因となるネオンや蛍光灯からは、十分に離してご使用ください。
- 外装のお手入れの際は、必ず柔らかい布で乾拭きしてください。ベンジンやシンナー系の液体、強酸性のポリッシャーなどは絶対にご使用にならないでください。

## ■仕様

- ・ 切換スイッチ: 電源 OFF/CLEAN/DRIVE
- ・ コントロール: 音量ボリューム
- ・ 入出力端子: PHONES (ステレオミニ) AUX IN (ステレオミニ)
- ・ 電源: 6F22 (006P)9V 乾電池
- ・ 外形寸法: 70 (W) × 106 (H) × 35 (D) mm
- ・ 重量: 147g
- ・ 付属品: 6F22 9V 乾電池 × 1

※仕様および外観は、改良のため予告なく変更することがあります。

## ■使用方法

- 電源スイッチを OFF にした状態で、ヘッドフォン端子 (PHONES:ステレオミニジャック) にヘッドフォンを接続します。
  - \* AUX IN 端子 (ステレオミニジャック) に CD ラジカセや MD プレーヤーなどを接続すると、CD やテープ、MD の音をギターサウンドと一緒に聞くことができます。
- 本体裏側のクリップを使って、HA-G1 をギターストラップまたはベルトに取り付けます。
- HA-G1 のシールドコードをギターに接続します。
- HA-G1 の電源スイッチを、CLEAN または DRIVE にセットします。
  - \* ギターアンプと同様に、CLEAN では歪みのないクリーンなサウンドが、DRIVE ではディストーションサウンドが得られます。
- HA-G1 のボリュームで音量を調整してお使いください。
  - \* AUX IN 端子に接続した CD 等とギターとの音量バランスは、CD プレーヤー等のボリュームで調整してください。

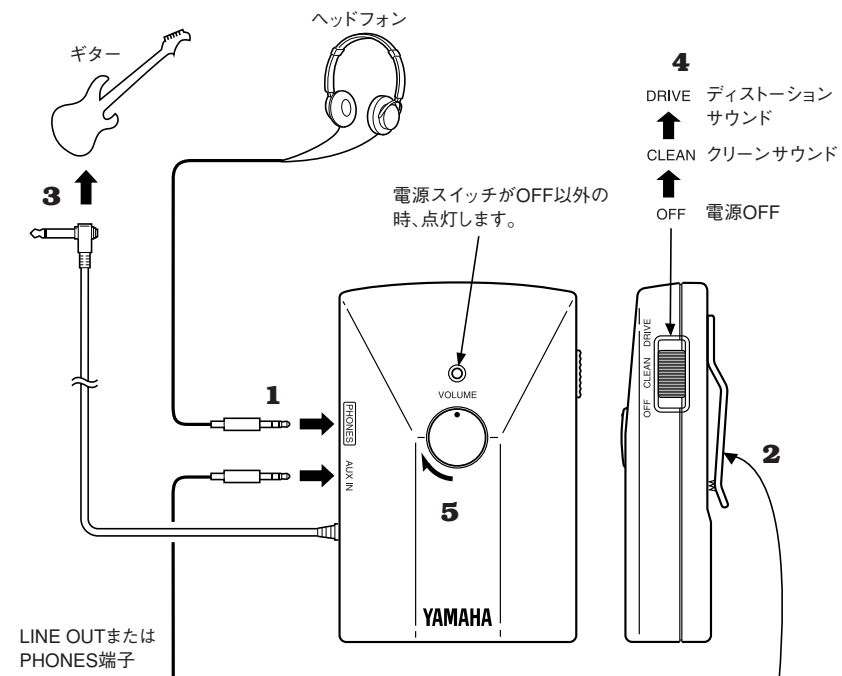

LINE OUT または PHONES 端子

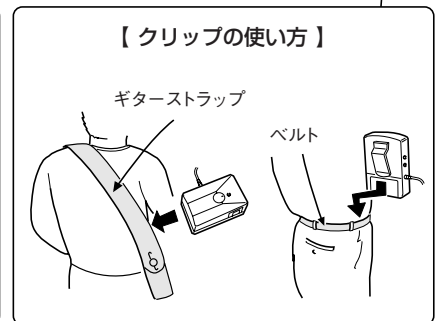
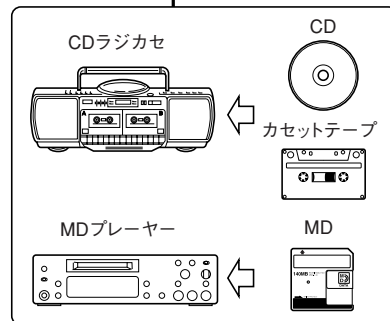

## ■電池交換

電池の残量が少なくなってくると、音量が下がったり CLEAN にセットしても歪んだりします。お早めに新しい電池 (6F22 : 006P-9V) と交換してください。

- \* 電池の交換は、必ず電源スイッチを OFF にしてから行ってください。
- \* 電池の極性 (+、-) を間違えないようにしてください。

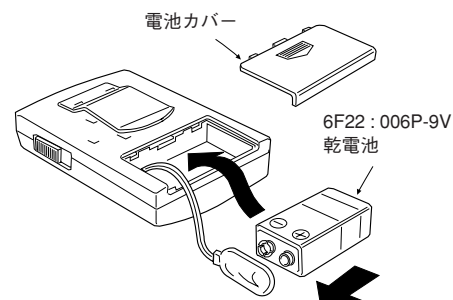

## ■保証とアフターサービス

- 保証書  
保証書は、販売店にて「販売店印、お買い上げ年月日」の押印、記入をしてお渡し致しますので、お買い上げの際にご確認の上、大切に保管ください。
- 保証期間  
お買い上げ日から1年間です。
- 保証期間中の修理  
保証書記載内容に基づいて修理いたします。詳しくは保証書をご覧ください。
- 保証期間経過後の修理について  
修理可能な部分は、ご希望により有料にて修理させていただきます。但し、修理料金の金額や補修部品の保有期間の都合により、相当品の代替購入をおすすめする場合がございます。

### ヤマハ電気音響製品アフターサービス拠点

[修理受付および修理品お預り窓口]

北海道サービスセンター	〒064-0810	札幌市中央区南10条西1丁目1-50 ヤマハセンター内	TEL (011) 513-5036
仙台サービスセンター	〒984-0015	仙台市若林区卸町 5-7 仙台卸商共同配送センター3F	TEL (022) 236-0249
首都圏サービスセンター	〒211-0025	川崎市中原区木月 1184	TEL (044) 434-3100
東京サービスステーション (*お持込み修理窓口)	〒108-8568	東京都港区高輪 2-17-11	TEL (03) 5488-6625
浜松サービスセンター	〒435-0048	浜松市上西町 911 ヤマハ(株)宮竹工場内	TEL (053) 465-6711
名古屋サービスセンター	〒454-0058	名古屋市中川区玉川町 2-1-2 ヤマハ(株)名古屋流通センター3F	TEL (052) 652-2230
大阪サービスセンター	〒565-0803	吹田市新芦屋下 1-16 ヤマハ(株)千里丘センター内	TEL (06) 877-5262
四国サービスステーション	〒760-0029	高松市丸亀町 8-7 ヤマハミュージック神戸 高松店内	TEL (0878) 22-3045
広島サービスセンター	〒731-0113	広島市安佐南区西原 6-14-14	TEL (082) 874-3787
九州サービスセンター	〒812-8508	福岡市博多区博多駅前 2-11-4	TEL (092) 472-2134
[本社]カスタマーサービス部	〒435-0048	浜松市上西町911 ヤマハ(株)宮竹工場内	TEL (053) 465-1158

### ヤマハ株式会社 国内楽器営業本部

弦打楽器営業部	〒430-8650	浜松市中沢町 10番1号	TEL (053) 460-2433
東京支店第二営業部	〒108-8568	東京都港区高輪 2-17-11	TEL (03) 5488-5476
関東支店第二営業課	〒108-8568	東京都港区高輪 2-17-11	TEL (03) 5488-1688
大阪支店第二営業部	〒542-0081	大阪市中央区南船場 3-12-9 (心斎橋プラザビル東館)	TEL (06) 252-5231
名古屋支店第二営業課	〒460-8588	名古屋市中区錦 1-18-28	TEL (052) 201-5199
九州支店第二営業課	〒812-8508	福岡市博多区博多駅前 2-11-4	TEL (092) 472-2130
北海道支店第二営業課	〒064-0810	札幌市中央区南10条西1丁目 1-50 (ヤマハセンター)	TEL (011) 512-6113
仙台支店第二営業課	〒980-0804	仙台市青葉区大町 2-2-10	TEL (022) 222-6147
広島支店第二営業課	〒730-0031	広島市中区紙屋町 1-1-18	TEL (082) 244-3749

※住所及び電話番号は変更になる場合があります。

ヤマハ株式会社 弦打楽器営業部 営業課  
〒430-8650 静岡県浜松市中沢町10番1号 053-460-2433

# YAMAHA HA-G1

HEADPHONE AMPLIFIER

## Owner's Manual

Thank you for purchasing the Yamaha HA-G1 Headphone Amplifier. The HA-G1 contains a 2 mode (clean/drive) headphone guitar amp. With a guitar and headphones connected to the HA-G1, you can easily enjoy realistic guitar sound anywhere. Connecting a CD, MD or cassette player to the HA-G1 allows you to play or practice along with an external audio source. To thoroughly understand the functions of, and obtain long life from your HA-G1, please read this owner's manual before using.

### ■ USING THE HA-G1

- With the Power Switch turned OFF, connect a pair of headphones to the PHONES jack (stereo mini jack).  
\* The HA-G1's AUX IN jack (stereo mini jack) can be used to connect an external signal source to the HA-G1. Connecting a CD player, MD player, cassette player, etc., to the AUX IN jack with an audio cable allows you to play along with an external audio source.
- The clip on the back of the HA-G1 is convenient for clipping the unit to your guitar strap or belt.
- Connect the HA-G1's guitar cable to your guitar.
- Slide the HA-G1's Power Switch to the CLEAN or DRIVE position.  
\* Just as on a guitar amp, the CLEAN setting provides a distortion free tone, while the DRIVE setting provides a distorted tone.
- Use the HA-G1's VOLUME control to adjust the level of the overall sound.  
\* The volume of the CD player, etc. connected to the AUX IN jack should be adjusted using the volume control on the CD player, etc.

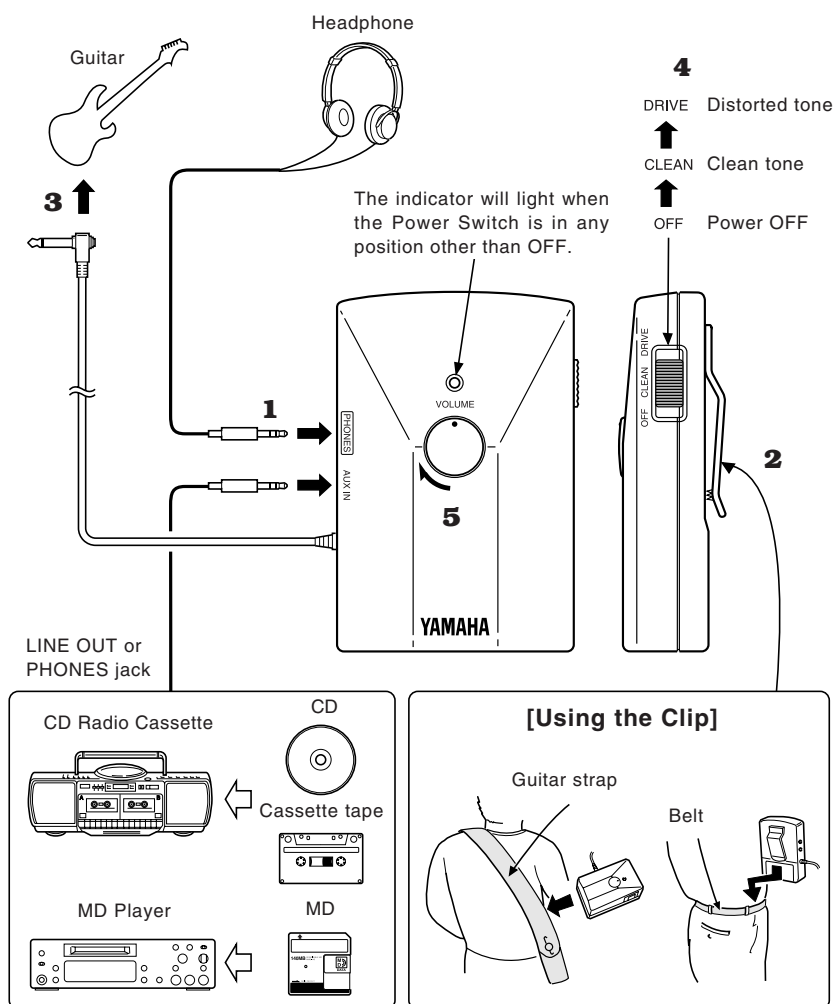

### ■ PRECAUTIONS

- To avoid possible damage do not expose the unit to:
  - direct sunlight
  - very high or low temperature/humidity
  - sand or excessive dust
- \* Especially inside a vehicle, the temperature may rise excessively — do not leave the HA-G1 in your parked car on a sunny day!
- Always set the VOLUME to "0" or remove the headphones before making any connections or turning the power ON/OFF.
- Always turn the unit off after use. To avoid battery leakage, remove the batteries when the unit is not to be used for an extended period of time.  
\* The indicator will light when the Power Switch is in any position other than OFF.
- Neon and fluorescent lamps may induce noise. Keep the unit away from such lighting sources.
- Handle the unit carefully — never apply excessive force to the controls and avoid dropping the unit.
- Clean the exterior with a dry, soft cloth. Never use volatile liquids such as benzine or thinner.
- After reading this owner's manual, keep it in a safe place for future reference.

### ■ SPECIFICATIONS

- Switch : POWER OFF / CLEAN / DRIVE
- Control : VOLUME
- Input/Output terminals : PHONES (Stereo mini), AUX IN (Stereo mini)
- Power supply : 9V dry cell battery (6F22 or 006P)
- Dimensions (WxHxD) : 70 x 106 x 35 mm (2.8" x 4.2" x 1.4")
- Weight : 147 g (5.2 oz)
- Accessory : 9V dry cell battery (6F22) x 1

\* Specifications and design subject to change without notice.

### ■ BATTERY REPLACEMENT

When battery power is nearly exhausted, the overall volume decreases and the tone, when in the CLEAN mode, becomes distorted. When this condition occurs, replace the battery with a new one (6F22:006P-9V) as soon as possible.

- \* Always turn the power OFF before replacing the battery.
- \* Check the battery's polarity markings (+ and -) and attach accordingly.

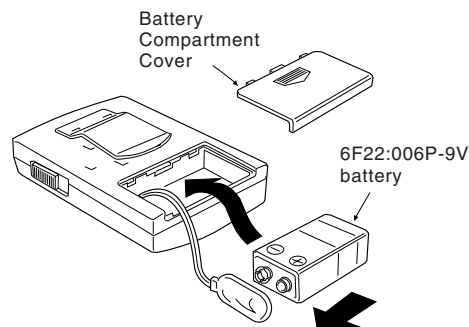

Bij dit produkt zijn batterijen geleverd. Wanneer deze leeg zijn, moet u ze niet weggoien maar inleveren als KCA.

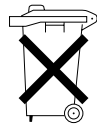

**YAMAHA**  
YAMAHA CORPORATION  
P.O. Box 1, Hamamatsu, Japan  
9710 R1 Printed in Hong Kong

#### 持込修理

品名 / 品番	ヘッドフォンアンプ/HA-G1	製番	
保証期間	本体：お買上げの日から1年間		
※お買上げ日	年 月 日		
お客様	ご住所 〒		
	お名前 様		
	電話 ( )		
※販売店	店名	印	
	住所		
	電話	( )	

ご販売店へ ※印欄は必ずご記入してお渡してください。

#### 保証書

この度はヤマハ・ヘッドフォンアンプをお買上げ戴きましてありがとうございました。本書は、本書記載内容で修理を行なう事をお約束するものです。お買上げの日から左記期間中に故障が発生した場合は、本書をご提示の上お買上げの販売店に修理をご依頼ください。(詳細は裏面をご覧ください)

#### 修理(サービス)メモ

年月日	内容	担当者	印

ヤマハ株式会社 弦打楽器営業部 営業課  
〒430-8650 静岡県浜松市中沢町10番1号 053-460-2433



# YAMAHA HA-G1

AMPLIFICATEUR DE CASQUE D'ÉCOUTE

## Mode d'emploi

Nous vous remercions de faire l'acquisition de l'amplificateur de casque d'écoute Yamaha HA-G1. Le HA-G1 renferme un amplificateur de guitare de casque d'écoute à 2 modes (Clean/Drive). En raccordant une guitare et un casque d'écoute au HA-G1, vous pouvez profiter n'importe où de l'écoute d'une sonorité de guitare tout à fait réaliste. Le raccordement d'un lecteur CD, un lecteur MD ou un lecteur de cassettes au HA-G1 vous permet d'écouter ou de jouer des morceaux en parallèle à une source audio extérieure.

Afin de pouvoir exploiter au maximum toutes les fonctions du HA-G1 et d'en faire une usage à long terme, nous vous conseillons de lire attentivement son mode d'emploi.

## ■ MODE D'UTILISATION DU HA-G1

**1** Tout en conservant l'interrupteur d'alimentation en position d'arrêt (OFF), raccordez un casque d'écoute à la prise PHONES (prise acceptant une mini-fiche stéréo).

\* La prise AUX IN du HA-G1 (prise acceptant une mini-fiche stéréo) peut être utilisée pour raccorder une source audio extérieure au HA-G1. Le raccordement d'un lecteur CD, un lecteur MD ou un lecteur de cassettes ou de tout autre appareil à la prise AUX IN avec un câble audio vous permet de jouer des morceaux en parallèle à une source audio extérieure.

**2** La pince fixée au dos du HA-G1 offre une commodité pratique pour attacher l'appareil à la bandoulière de votre guitare ou à la ceinture.

**3** Raccordez le câble de raccordement de guitare du HA-G1 à votre guitare.

**4** Faites coulisser l'interrupteur d'alimentation du HA-G1 sur la position CLEAN ou la position DRIVE.

\* Exactement comme sur un amplificateur de guitare, le réglage en position CLEAN permet d'obtenir un son de guitare sans effet de distorsion tandis que la position DRIVE procure un son avec effet de distorsion.

**5** Utilisez la commande de volume du HA-G1 pour ajuster le niveau de sortie son général.

\* Le niveau de sortie du lecteur CD ou de tout appareil raccordé à la prise AUX IN doit être ajusté avec la commande de volume du lecteur CD ou de l'appareil raccordé.

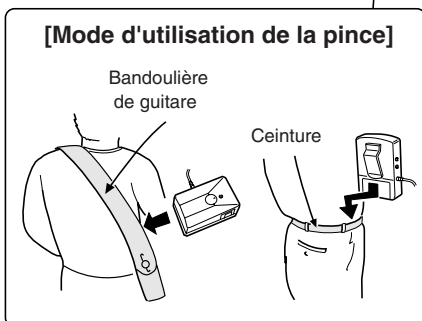
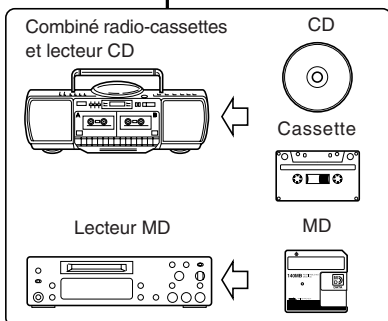
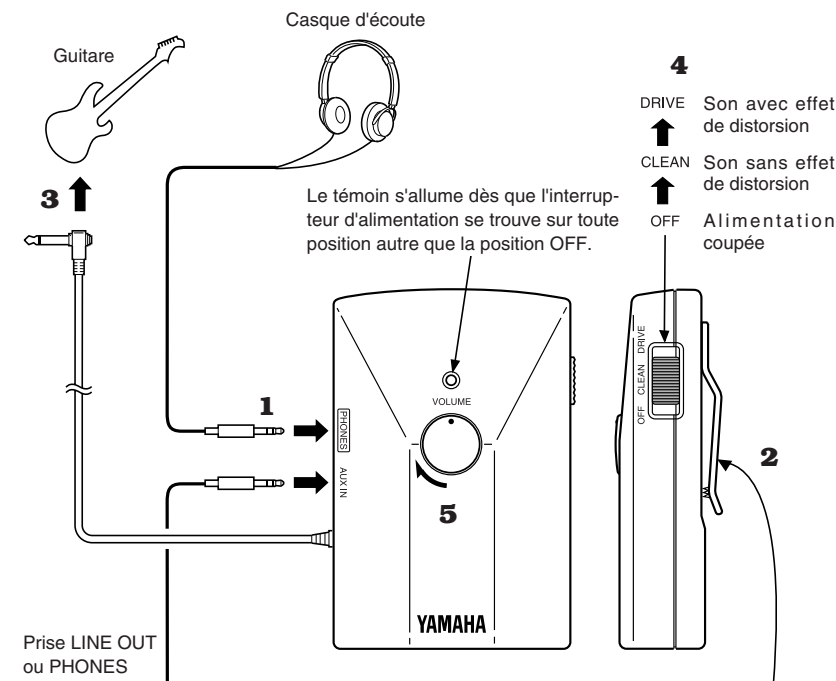

## ■ MESURES DE PRECAUTION

◆ Pour éviter toutes possibilités de dommage, ne soumettez pas l'appareil aux conditions suivantes :

- en plein soleil
- température/humidité extrêmement élevée ou basse
- sable ou poussière excessive

\* **La température peut s'élever excessivement à l'intérieur d'un véhicule fermé : Ne laissez pas le HA-G1 dans une voiture en stationnement en plein soleil.**

◆ La commande de niveau de sortie VOLUME doit toujours être réglée sur la position "0" ou le casque d'écoute doit être débranché avant de faire les raccordements ou de mettre l'appareil sous tension ou de l'arrêter.

◆ Mettez toujours l'appareil hors tension après l'avoir utilisé. Pour éviter toute fuite des piles, retirez les piles lorsque vous prévoyez de ne pas utiliser l'appareil pendant une période prolongée.

\* **Le témoin s'allume dès que l'interrupteur d'alimentation est placé sur toute position autre que la position OFF**

◆ Les lampes fluorescentes et les lampes au néon peuvent engendrer du bruit. Eloignez l'appareil de ces sources d'éclairage.

◆ Manipulez l'appareil avec précaution : n'appliquez jamais une force excessive sur les commandes et évitez de faire tomber l'appareil.

◆ Nettoyez l'extérieur avec un chiffon doux et sec. N'utilisez jamais de liquides volatils, tels que de la benzine ou des diluants.

◆ Une fois que vous avez lu ce mode d'emploi, rangez-le en lieu sûr pour futures références.

## ■ FICHE TECHNIQUE

- ◆ **Interrupteur** : POWER OFF / CLEAN / DRIVE
- ◆ **Commande** : VOLUME
- ◆ **Bornes d'entrée/sortie** : PHONES (Mini-prise stéréo), AUX IN (Mini-prise stéréo)
- ◆ **Alimentation électrique** : Pile sèche de 9V (6F22 ou 006P)
- ◆ **Dimensions** : 70 (L) x 106 (H) x 35 (P) mm
- ◆ **Poids** : 147 g
- ◆ **Accessoire** : Pile sèche de 9V (6F22) x 1

\* Les caractéristiques techniques et l'aspect externes peuvent être modifiés sans aucun avis.

## ■ REMPLACEMENT DE LA PILE

Lorsque la pile est sur le point d'être complètement épuisée, le niveau de sortie son général est faible tandis que le son produit subit une distorsion même avec un réglage en position CLEAN. Dès que ceci est constaté, remplacez au plus tôt la pile par une pile neuve (6F22:006P-9V).

\* **Notez les signes distinctifs de polarité de la pile (+ und -) et raccordez les fils d'après ces indications.**

\* **N'oubliez pas de couper l'alimentation avant de procéder au remplacement de la pile.**

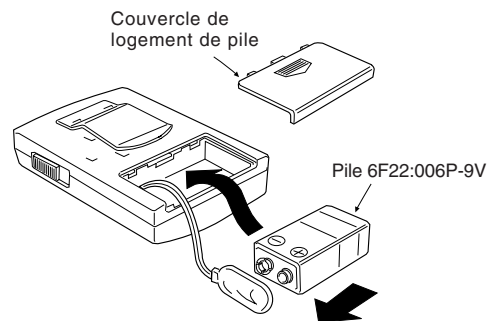

LE PRESENT APPAREIL NUMERIQUE N'EMET PAS DE BRUITS RADIOELECTRIQUES DEPASSANT LES LIMITES APPLICABLES AUX APPAREILS NUMERIQUES DE LA "CLASSE B" PRESCRITES DANS LE REGLEMENT SUR LE BROUILLAGE RADIOELECTRIQUE EDICTE PAR LE MINISTRE DES COMMUNICATIONS DU CANADA.

## 無償修理規定

1. 正常な使用状態(取扱説明書、本体貼り付けラベルなどの注意書に従った使用状態)で故障した場合には、お買上げの販売店が無料修理を致します。
2. 保証期間内に故障して無料修理をお受けになる場合は、お買上げの販売店に商品と本書をご持参のうえご依頼ください。
3. ご贈答品、ご転居後の修理についてお買上げ販売店にご依頼できない場合には、最寄りのヤマハ電気音響製品アフターサービス拠点にお問い合わせください。
4. 保証期間内でも次の場合は有料となります。
  - (1) 本書のご提示がない場合。
  - (2) 本書にお買上げの年月日、お客様、お買上げの販売店の記入がない場合、及び本書の字句を書き替えられた場合。
  - (3) 使用上の誤り、他の機器から受けた障害または不当な修理や改造による故障及び損傷。
  - (4) お買上げ後の移動、輸送、落下などによる故障及び損傷。

- (5) 火災、地震、風水害、落雷、その他の天災地変、公害、塩害、異常電圧などによる故障及び損傷。
  - (6) 消耗部品の交換。
  - (7) お客様のご要望により出張修理を行なう場合の出張料金。
5. この保証書は日本国内においてのみ有効です。  
This warranty is valid only in Japan.
6. この保証書は再発行致しませんので大切に保管してください。

※この保証書は本書に示した期間、条件のもとにおいて無料修理をお約束するものです。したがってこの保証書によってお客様の法律上の権利を制限するものではありませんので、保証期間経過後の修理などについてご不明の場合は、お買上げの販売店、ヤマハ電気音響製品アフターサービス拠点にお問い合わせください。

# YAMAHA

# HA-G1

## KOPFHÖRER-VERSTÄRKER BEDIENUNGSANLEITUNG

Vielen Dank für den Kauf des Kopfhörer-Verstärkers HA-G1 von Yamaha. Der HA-G1 ist ein Gitarrenverstärker mit 2 Betriebsarten (CLEAN/DRIVE). Mit dem HA-G1, Ihrer Gitarre und einem Kopfhörer können Sie jederzeit und überall mit realistischem Gitarrensound spielen. Sie können auch einen CD-, MD- oder Cassettenspieler anschließen, um zu der externen Tonquelle dazuzuspielen oder Stücke einzuüben. Lesen Sie diese Bedienungsanleitung vor Gebrauch bitte aufmerksam durch, um sich gut mit den Funktionen vertraut zu machen und viele Jahre Spaß an Ihrem HA-G1 zu haben.

### ■ GEBRAUCH DES HA-G1

- Schließen Sie bei auf OFF gestelltem Betriebsschalter ein Paar Kopfhörer an die PHONES-Buchse (Stereo-Minibuchse) an.  
\* An die AUX IN-Buchse (Stereo-Minibuchse) des HA-G1 können Sie eine externe Tonquelle anschließen. Wenn Sie einen CD-Spieler, MD-Spieler oder Cassettenspieler über ein Audiokabel an die AUX IN-Buchse anschließen, können Sie zum Wiedergabe des externen Geräts dazuspielen.
- Mit dem Clip an der Rückseite können Sie den HA-G1 bequem an den Gitarrenriemen oder Hosengürtel klemmen.
- Schließen Sie das Gitarrenkabel des HA-G1 an Ihre Gitarre an.
- Stellen Sie den Betriebsschalter des HA-G1 auf CLEAN oder DRIVE.  
\* Genau so wie bei einem gewöhnlichen Gitarrenverstärker liefert die CLEAN-Einstellung einen normalen, verzerrungsfreien Klang, während mit der DRIVE-Einstellung ein Distortion-Sound erhalten wird.
- Stellen Sie die Gesamtlautstärke mit dem VOLUME-Regler des HA-G1 ein.  
\* Die Lautstärke einer an der AUX IN-Buchse angeschlossenen Tonquelle wird mit deren Lautstärkereglern eingestellt.

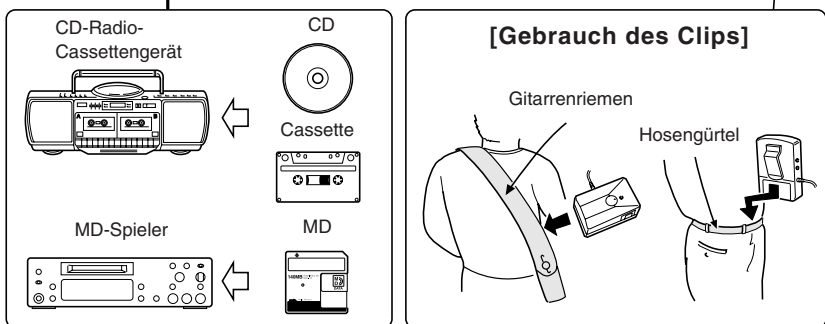
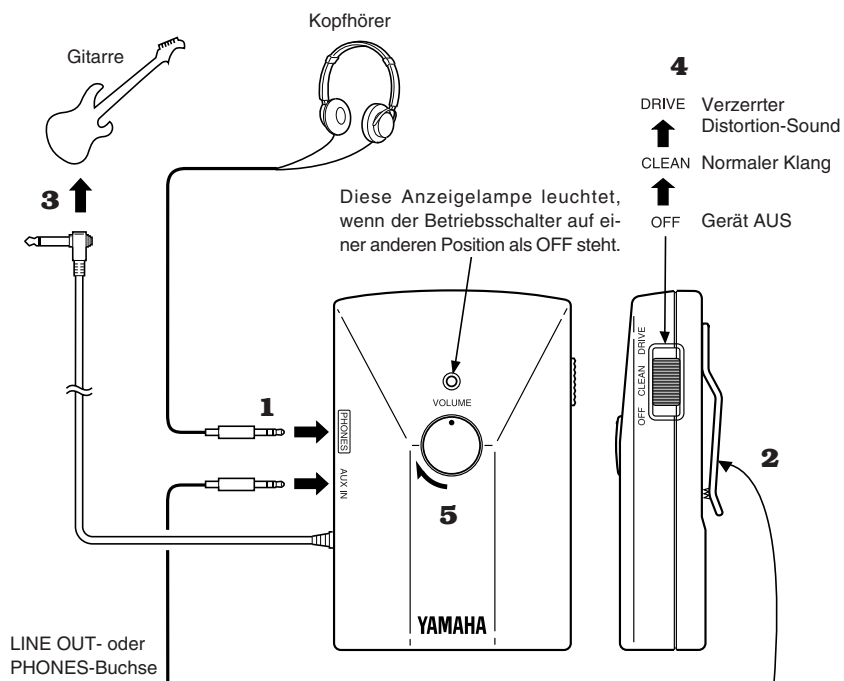

### ■ VORSICHTSMASSREGELN

- Um mögliche Beschädigungen zu verhüten, schützen Sie das Gerät bitte vor:
  - direkter Sonnenbestrahlung
  - sehr hoher bzw. niedriger Temperatur/Luftfeuchtigkeit
  - Sand und extremer Staubeinwirkung
- \* Insbesondere in einem geschlossenen Fahrzeug kann die Temperatur extrem ansteigen. Lassen Sie den HA-G1 an einem sonnigen Tag nicht in Ihrem geparkten Auto liegen!**
- Stellen Sie den VOLUME-Regler auf "0", oder ziehen Sie den Stecker der Kopfhörer, bevor Sie eine Verbindung herstellen oder das Gerät ein- bzw. ausschalten.
- Schalten Sie das Gerät nach Gebrauch stets aus. Um ein Auslaufen der Batterien zu verhüten, sollten Sie diese herausnehmen, wenn der HA-G1 voraussichtlich längere Zeit nicht gebraucht wird.  
\* Die Anzeigelampe leuchtet, wenn der Betriebsschalter auf einer anderen Position als OFF steht.
- Neon- und Leuchtstofflampen können Rauschen induzieren. Halten Sie das Gerät von solchen Lichtquellen fern.
- Behandeln Sie das Gerät mit Sorgfalt! Zu hoher Kraftaufwand beim Betätigen der Bedienelemente sowie Stöße und Fall können es schwer beschädigen.
- Reinigen Sie das Gehäuse mit einem weichen, trockenen Tuch. Verwenden Sie zum Reinigen keine flüchtigen Mittel wie Benzin oder Verdüner.
- Heben Sie die Anleitung nach dem Durchlesen für später anfallende Fragen griffbereit auf.

### ■ TECHNISCHE DATEN

◆ Schalter	: POWER OFF / CLEAN / DRIVE
◆ Regler	: VOLUME
◆ Ein-/Ausgangsbuchsen	: PHONES (Mini-Klinkenstecker (Stereo)) AUX IN (Mini-Klinkenstecker (Stereo))
◆ Spannungsversorgung	: 9V Trockenzelle (6F22 oder 006P)
◆ Abmessungen	: 70 (B) x 106 (H) x 35 (T) mm
◆ Gewicht	: 147 g
◆ Zubehör	: 9V Trockenzelle (6F22) x 1

\* Änderungen der technischen Daten und des Designs vorbehalten.

### ■ BATTERIEWECHSEL

Wenn die Batterien beinahe verbraucht sind, nimmt die Lautstärke ab, und der Klang wirkt auch in der Betriebsart CLEAN verzerrt. Sollten diese Symptome auftreten, ersetzen Sie die Batterie so bald wie möglich durch eine frische (6F22:006P-9V).

\* Schalten Sie das Gerät vor dem Batteriewechsel aus.

\* Legen Sie die Batterien gemäß den Polmarkierungen (+ und -) ein.

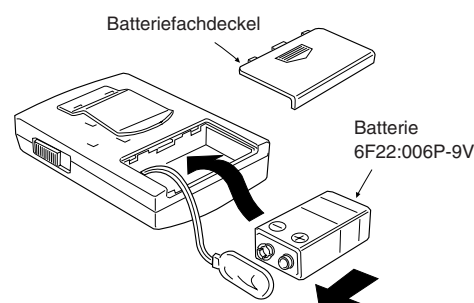

#### Bescheinigung des Importeurs

Hiermit wird bescheinigt, daß der / die / das  
**HEADPHONE AMPLIFIER Typ : HA-G1**

(Gerät, Typ, Bezeichnung)

in Übereinstimmung mit den Bestimmungen der  
**82/499/EWG**

(EG-Richtlinie)

funktentstört ist.

Der Deutschen Bundespost wurde das Inverkehrbringen dieses Gerätes angezeigt und die Berechtigung zur Überprüfung der Serie auf Einhaltung der Bestimmungen eingeräumt.

**YAMAHA Europa GmbH**

Name des Importeurs