



RECORDER

POCKETRAK

PR7

Manuel de références

Utilisation du Manuel de référence

Le Manuel de référence du POCKETRAK PR7 (le présent manuel) vous permet d'utiliser une fonction de recherche terminologique et une fonction de liaison.

Recherche terminologique

Pour effectuer une recherche terminologique, utilisez la fonction de recherche intégrée à l'application logicielle qui vous permet d'afficher ce manuel.

Si vous utilisez Adobe Reader pour afficher ce manuel, saisissez un terme dans la zone de recherche, puis appuyez sur <Entrée> sur le clavier.

L'application va rechercher le terme dans le manuel.

Affichage de la page précédente ou suivante

Si vous utilisez Adobe Reader pour afficher ce manuel, vous pouvez revenir à la page précédente, accéder à la page suivante ou passer d'une page de liens à l'autre. Cette fonction est très pratique si vous souhaitez revenir à une page après être passé à une autre via le lien de cette page.

Utilisation du tableau d'arborescence des fonctions

Le tableau d'arborescence des fonctions pour le PR7 est présenté à la [page 3](#). Consultez-le si vous souhaitez vous reporter à une description de l'écran ou des différentes fonctions du PR7.

Sommaire

Utilisation du Manuel de référence.....	1
Caractéristiques	3
Liste des fonctions	3
Commandes et fonctions	4
Présentation des informations affichées sur l'écran LCD.....	6
Préparation du PR7.....	7
Insertion d'une pile et d'une carte microSD (vendue séparément)	7
Mise sous/hors tension.....	7
Réglage du calendrier	7
Écran HOME.....	8
Fonctions de base.....	9
Niveau d'enregistrement/arrêt/lecture/réglage de l'enregistrement et niveau de lecture	9
Sélection de la destination d'enregistrement pour un fichier enregistré	10
Modification du format d'enregistrement (qualité audio)	11
Réglage de la vitesse de lecture	13
Avance rapide et marche arrière rapide.....	13
Interruption pendant la lecture ou l'enregistrement	13
Sélection du fichier précédent ou suivant.....	13
Réduction du bruit pour les sons graves	14
Empêcher des niveaux d'entrée trop forts	14
Enregistrement avec une qualité tonale appropriée à l'instrument de musique (sélection d'un préréglage)	15
Changement des réglages d'un appareil externe	15
Enregistrement quelques secondes avant le début prévu.....	16
Repères.....	17
Écran Mode Repère.....	17
Ajout d'un repère	17
Passage à une position avec repère	18
Suppression d'un repère.....	18
Répétition de la lecture entre les repères	18
Surimpression (enregistrements par superposition)	20
Écran Mode Surimpression.....	20
Surimpression	20

Fonctions utiles à l'étude d'un instrument de musique..... 24

Utilisation de l'accordeur.....	24
Utilisation du métronome	25
Réglage de la vitesse de lecture.....	26

Traitement des fichiers audio

Structure des dossiers	27
À propos des limitations des fichiers et des dossiers	27
À propos des règles d'attribution de nom	27
À propos du format de fichier	27
Copie de fichiers.....	28
Fractionnement d'un fichier	29
Noms de fichiers après le fractionnement	29
Suppression de fichiers	30
Noms de fichiers après la suppression	30
Déplacement d'un fichier.....	31
Noms de fichiers après le déplacement.....	31
Règles d'attribution de nom pour le fractionnement, la suppression ou le déplacement d'un fichier	32
Connexion d'un ordinateur au PR7 et transfert d'un fichier	32
Déplacement de fichiers d'un dossier vers un autre dans le dossier MUSIC.....	34
Téléchargement du logiciel.....	34

Autres fonctions

Utilisation du menu des réglages système.....	35
Ouverture du menu des réglages système.....	35
Réglage du calendrier	35
Initialisation de tous les paramètres sur les réglages d'usine par défaut.....	36
Formatage (initialisation) de la mémoire interne de l'appareil et d'une carte microSD.....	36
Activation ou désactivation du témoin LED REC.....	37
Activation de l'indication de tonalité de l'accordeur	38
Affichage de la version du micrologiciel de l'appareil.....	38

Messages d'erreur.....

Fiche technique

Index.....

* Les illustrations et les écrans présentés dans ce manuel sont destinés à vous expliquer différentes opérations. Par conséquent, ils peuvent légèrement différer en fonction des caractéristiques techniques réelles.

Caractéristiques

- **Microphones stéréo XY croisés haute performance**

Les microphones stéréo XY croisés corrigent la différence de phase gauche et droite et permettent un enregistrement stéréo de haute qualité et aux sons naturels avec un champ acoustique intense.

- **Surimpression → page 20**

La fonction de surimpression du PR7 vous permet d'enregistrer une couche supplémentaire de fichiers audio (chants ou représentations musicales) par dessus un enregistrement sonore déjà existant. Cette fonction est extrêmement utile pour l'enregistrement de vos arrangements ou compositions de chansons.

- **Modification des repères → page 17**

Les repères permettent de localiser une position de lecture ou de répéter une lecture et peuvent être modifiés autant de fois que vous le souhaitez pendant l'enregistrement et/ou la lecture.

- **Limiteur de crête → page 14**

Le limiteur abaisse automatiquement le niveau d'entrée lorsqu'il est trop fort et permet ainsi d'obtenir des enregistrements sans distorsion.

- **Accordeur et métronome → page 24**

L'accordeur et le métronome permettent de jouer d'un instrument de musique ou de pratiquer le chœur.

- **Préréglages pour musiciens → page 15**

Les préréglages pour musiciens permettent un réglage optimal pour l'enregistrement de différents instruments de musique.

Liste des fonctions

Écran HOME	
Indication du numéro de dossier/fichier	8
Indication de la date du fichier	8
Indication du format d'enregistrement (qualité audio)	8
Indication de la durée totale d'enregistrement	8

Fonctions principales	
Arrêter	9
Lecture	9
Enregistrement	9
Réglage du niveau de lecture	9
Avance rapide/marche arrière rapide	13
Sélection de fichier	13
Surimpression	20

Repères	
Ajouter	17
Déplacer	18
Supprimer	18

REC LEVEL (Niveau d'enregistrement)	
Réglage du niveau d'entrée	9, 21
Réglage du niveau de lecture (Surimpression)	21

MENU	
TUN (Accordeur)	24
MET (Métronome)	25
SPD (Réglage de la vitesse de lecture)	26
FILE (Traitement des fichiers)	27
COPY (Copie)	28
dIV (Fractionnement d'un fichier)	29
trnS (Transfert d'un fichier)	31
DEL (Suppression d'un fichier)	30
FILE (Suppression d'un fichier sélectionné)	30
FOLdEr (Suppression de tous les fichiers du dossier)	30

FOLDER (Changement de dossier)	
rEC (Dossier REC)	11, 27
MSC (Dossier MUSIC)	27, 33

PRESET (Préréglages d'enregistrement)	15
---------------------------------------	----

REC MENU (Paramètres d'enregistrement)	
MP3 PCM (Format d'enregistrement [qualité audio])	11
PCM (kHz/bit)	11
MP3 (kbps)	11
SD (Sélection de la mémoire)	10
Int (Mémoire interne)	10
Sd (Carte microSD)	10
PRC (Pré-enregistrement)	16
On	16
OFF	16
HPF (Filtre passe-haut)	14
On	14
OFF	14
DYN (Commande de dynamique)	14
OFF	14
LIM (Limiteur)	14
ALC HI (Contrôle automatique du niveau : élevé)	14
ALC LO (Contrôle automatique du niveau : faible)	14
EXT (Changement d'entrée externe)	15
LInE (Périphérique d'entrée)	15
MIC (Micro à condensateur externe)	15

SYS (Réglages système)	
CAL (Calendrier)	7
YEAR (Année)	7
Mo (Mois)	8
dAY (Jour)	8
hour (Heure)	8
MIn (Minute)	8
LEd (Témoignage LED REC)	37
On	37
OFF	37
TUnEr (Indication de tonalité de l'accordeur)	38
SHrP (Dièse #)	38
FLAt (Bémol ♭)	38
rESET (Initialisation des réglages de menu)	36
ForMAT (Initialisation de la mémoire)	36
Int (Mémoire interne)	36
Sd (Carte microSD)	36
VEr (Informations de version)	38

Commandes et fonctions

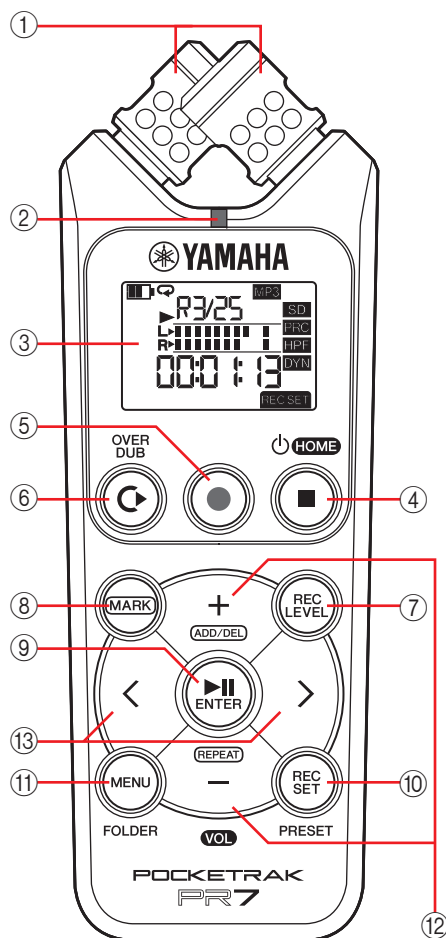

- ① **Microphones intégrés**
Le PR7 est équipé de microphones de type XY.
- ② **Témoin LED REC**
S'allume en continu ou clignote pendant l'enregistrement ou le fonctionnement.
- ③ **Écran LCD**
Affiche diverses informations.
Présentation des informations affichées sur l'écran LCD → [page 6](#)
- ④ **Touche (Mise sous tension/Veille)/ (Arrêt)**
Si l'appareil est hors tension (mode de veille), appuyez brièvement sur cette touche pour le mettre sous tension. Maintenez la touche enfoncée environ trois secondes pour le mettre hors tension (veille).
Appuyez sur cette touche pour arrêter la lecture ou l'enregistrement.
Si l'écran LCD affiche un écran de mode autre que l'écran HOME, appuyez sur cette touche pour revenir à l'écran HOME.
Appuyez plusieurs fois sur cette touche lorsque l'écran HOME s'affiche pour passer à l'écran suivant dans l'ordre ci-dessous.
Nom du dossier et numéro de fichier →
Date et heure → Format
d'enregistrement pour le fichier
sélectionné (qualité des tonalités) →
Durée totale d'enregistrement → Nom
du dossier et numéro de fichier → ...
À propos de l'écran HOME → [page 8](#)
- ⑤ **Touche (Enregistrement)**
Met en attente, lance ou interrompt l'enregistrement.
- ⑥ **Touche [OVERDUB]**
Met le PR7 en mode de surimpression qui vous permet de réaliser une surimpression dans un fichier enregistré existant ([page 20](#)).

- ⑦ **Touche [REC LEVEL]**
Règle le niveau d'enregistrement ou de lecture pour la surimpression.
Régler le niveau d'enregistrement → [page 9](#)
Surimpression → [page 20](#)
- ⑧ **Touche [MARK]**
Met le PR7 en mode de repère qui vous permet d'insérer des repères dans des fichiers ([page 17](#)).
- ⑨ **Touche (Lecture)**
Si l'écran HOME s'affiche, cette touche lance ou interrompt la lecture du fichier, ou lance l'enregistrement.
Si le menu ou un écran de réglage s'affiche, cette touche fonctionne comme la touche Entrée (exécuter) pour vérifier les paramètres et leurs modifications.
- ⑩ **Touche [REC SET]**
Vous permet de modifier le format d'enregistrement (qualité audio), de changer la destination d'enregistrement pour les fichiers enregistrés en choisissant la mémoire interne ou une carte microSD et de régler d'autres paramètres d'enregistrement.
- ⑪ **Touche [MENU]**
Sélectionne les fonctions autres que l'enregistrement, comme l'accordeur ou le métronome.
Utilisation de l'accordeur → [page 24](#)
Utilisation du métronome → [page 25](#)
Régler la vitesse de lecture → [page 26](#)
- ⑫ **Touches [+]/[-]**
Règlent le volume du PR7 si l'écran HOME s'affiche.
Ces touches vous permettent également de modifier les valeurs des paramètres ou de sélectionner un élément de réglage si un écran de menu ou un écran de mode s'affiche.
Si l'écran de mode de repère s'affiche, cette touche vous permet d'ajouter ou de supprimer des repères ou d'activer/de désactiver la fonction de répétition.
- ⑬ **Touches []/[]**
Vous permettent de sélectionner un fichier audio ou d'accéder à l'écran. Pendant la lecture, ces touches permettent d'effectuer une marche arrière rapide et une avance rapide, respectivement.

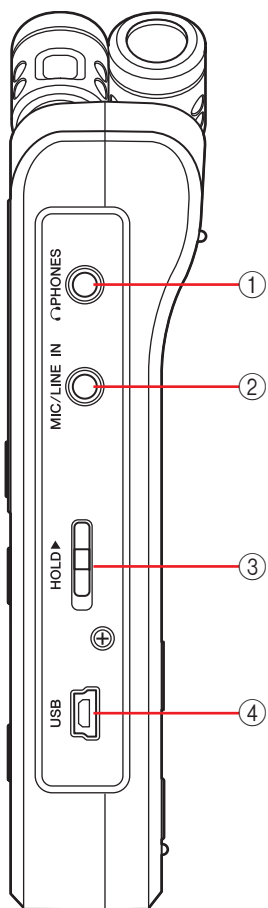

- ① **Prise PHONES (Casque/écouteurs)**
Il s'agit d'une mini prise stéréo à laquelle vous pouvez brancher votre casque/écouteurs ou un appareil externe.
Lorsque cette prise est branchée, l'enceinte intégrée est automatiquement désactivée.
- ② **Prise MIC/LINE IN (entrée externe)**
Il s'agit d'une mini prise stéréo à laquelle vous pouvez brancher un microphone à condensateur externe ou un appareil externe, tel qu'un lecteur de CD ou un instrument de musique électronique.
Lorsque cette prise est branchée, les microphones intégrés sont automatiquement désactivés.
- ③ **Commutateur [HOLD]**
Désactive toutes les touches de commande sur le PR7 afin d'éviter toute utilisation accidentelle pendant le transport ou l'enregistrement.
Si vous activez la fonction de verrouillage alors que l'appareil est arrêté, l'heure s'affiche.
- ④ **Connecteur USB**
Connectez votre ordinateur à cet emplacement pour transférer des fichiers audio vers/à partir de la mémoire interne ou de la carte microSD installée.
Traitement des fichiers audio → [page 27](#)
Connexion du PR7 à un ordinateur → [page 32](#)

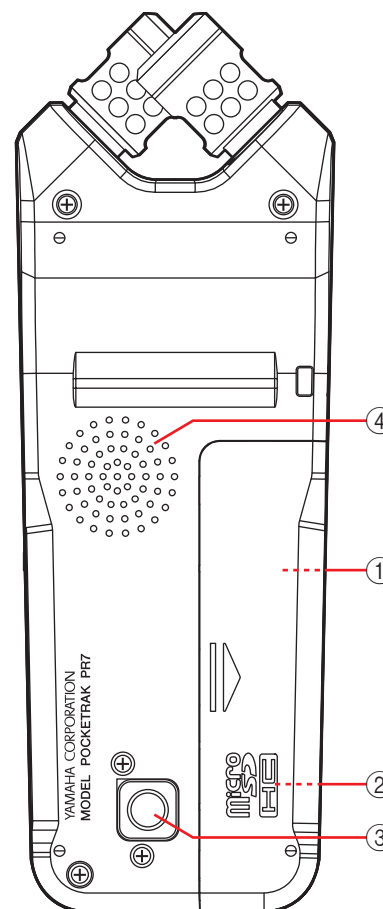

- ① **Compartiment de la pile**
Insérez une pile AAA dans le compartiment.
- ② **Compartiment de carte microSD**
Insérez une carte microSD/microSDHC disponible dans le commerce dans cet emplacement.
- ③ **Embase fileté pour trépied**
Cette embase permet de fixer le PR7 sur un trépied.
Le diamètre de filetage est d'1/4 pouce (6,35 mm).
- ④ **Enceinte**
Vous pouvez écouter un enregistrement sur place.

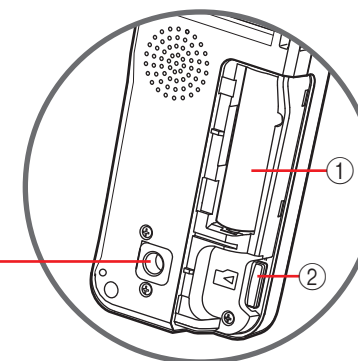

Présentation des informations affichées sur l'écran LCD

NOTE

Lors de son utilisation, le PR7 n'affiche pas simultanément tous les témoins et éléments suivants.

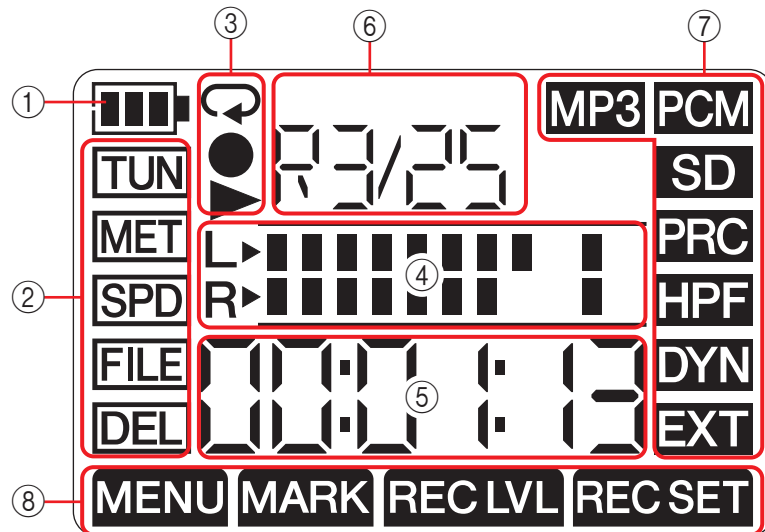

① Réserve d'alimentation de la batterie/pile

Le témoin de charge de la pile sur l'écran LCD indique l'autonomie restante, comme illustré à droite.

Si l'autonomie restante de la pile est faible, la disponibilité de certaines fonctions, comme la copie ou le fractionnement d'un fichier, est réduite. Remplacez la pile par une neuve dès que vous le pouvez.

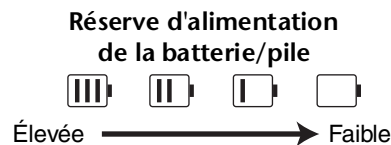

② Zone de menu

Appuyez sur la touche [MENU] sur le PR7 pour afficher cette zone.

Le témoin du menu actuellement sélectionné clignote. Utilisez la touche [+] ou [-] pour sélectionner un élément de menu, puis appuyez sur la touche [▶||] (Lecture) pour afficher l'écran de menu correspondant.

Pour revenir à l'écran HOME, appuyez de nouveau sur la touche [MENU] ou sur la touche [■] (Arrêt).

③ Zone d'affichage d'enregistrement/de lecture/de répétition de lecture

Cette zone affiche l'état de l'enregistrement, de la lecture ou de la répétition de lecture en cours.

④ Zone d'indicateur

Cette zone affiche le niveau de lecture ou d'enregistrement via des indicateurs graphiques.

Si vous utilisez l'accordeur ou le métronome, cette zone affiche les informations appropriées.

⑤ Zone d'affichage de durée/message

L'écran HOME affiche la durée de lecture/d'enregistrement ou la durée restante au format heures:minutes:secondes.

D'autres informations ou messages peuvent s'afficher en fonction du mode sélectionné.

⑥ Zone d'affichage de fichier/repère

Sur l'écran HOME, cette zone indique le numéro de dossier et de fichier. En mode Repère, cette zone indique le numéro du repère.

D'autres informations affichées dans cette zone varient en fonction du mode sélectionné.

⑦ Zone des paramètres d'enregistrement

Appuyez sur la touche [REC SET] sur le PR7 pour afficher cette zone.

Le témoin du menu actuellement sélectionné clignote. Utilisez la touche [+] ou [-] pour sélectionner un élément de menu, puis appuyez sur la touche [▶||] (Lecture) pour afficher l'écran de menu correspondant.

Pour revenir à l'écran HOME, appuyez de nouveau sur la touche [REC SET] ou sur la touche [■] (Arrêt).

⑧ Zone de mode

Cette zone indique les paramètres du mode actuellement sélectionné. Les informations affichées sur l'écran varient en fonction du mode.

Préparation du PR7

Insertion d'une pile et d'une carte microSD (vendue séparément)

1. Ouvrez le couvercle du compartiment de la pile.
2. Insérez une carte mémoire microSD.
3. Insérez une pile sèche alcaline.
4. Fermez le couvercle du compartiment de la pile.

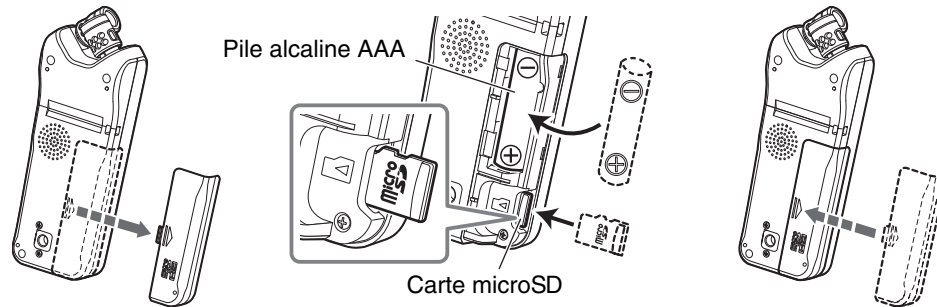

⚠ AVERTISSEMENT

Utilisez la pile à une température ambiante comprise entre 5 et 35 degrés Celsius (entre 41 et 95 degrés Fahrenheit). Ne laissez pas l'appareil ni la pile dans une voiture.

⚠ ATTENTION

Lors du remplacement de la pile, veillez tout d'abord à mettre l'appareil hors tension. Sinon, il pourrait ne plus fonctionner correctement ou des données risquent d'être endommagées.

NOTE

- Vous pouvez utiliser une pile rechargeable AAA (pile NiMH) à la place. L'autonomie de la pile NiMH est estimée à environ 70 % d'une pile alcaline. Sa tension est différente de celle d'une pile alcaline. Par conséquent, l'autonomie restante de la pile peut ne pas s'afficher correctement. Notez que vous ne pouvez pas recharger une pile NiMH à l'aide du PR7.
- L'emplacement pour carte microSD prend en charge les formats de cartes microSD et microSDHC. Si vous envisagez d'utiliser une carte microSD, choisissez une capacité de 1 - 2 Go, sinon vous pouvez également opter pour une carte microSDHC de 4 - 32 Go (celles-ci seront compatibles à partir de janvier 2013). Toutefois, certaines cartes (selon le fabricant ou le type de carte) peuvent ne pas fonctionner avec l'appareil.
- Pour plus d'informations sur les cartes microSD, visitez le site Web de Yamaha Pro Audio à l'adresse suivante : <http://www.yamahaproaudio.com/pr7/>

Mise sous/hors tension

Mise sous tension

Appuyez sur la touche [■] (Arrêt).



Mise hors tension

Maintenez la touche [■] (Arrêt) enfoncée pendant au moins trois secondes lorsque le PR7 est arrêté.

L'appareil s'éteint également automatiquement si aucune opération n'est effectuée pendant un certain temps.

Réglage du calendrier

Lorsque vous mettez le PR7 sous tension pour la première fois, vous devez régler le calendrier.

L'horodatage du calendrier est utilisé pour les informations des fichiers. Nous vous recommandons de régler le calendrier de manière appropriée.

1. Appuyez sur la touche [+] ou [-] pour spécifier l'année, puis appuyez sur la touche [▶||] (Lecture).

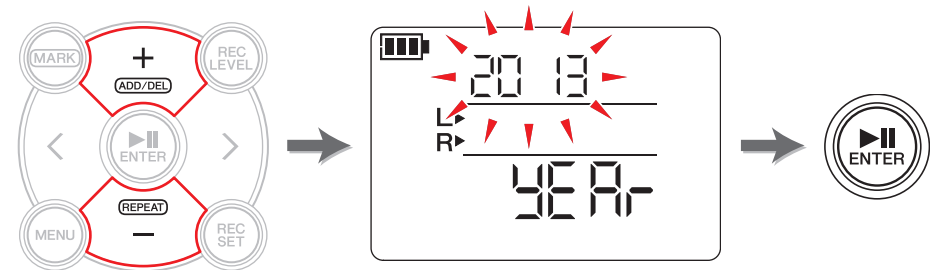

(suite à la page suivante)

- 2. De même, spécifiez le mois, le jour, l'heure et les minutes.**
Pour rétablir le paramètre précédent, appuyez sur la touche [←].

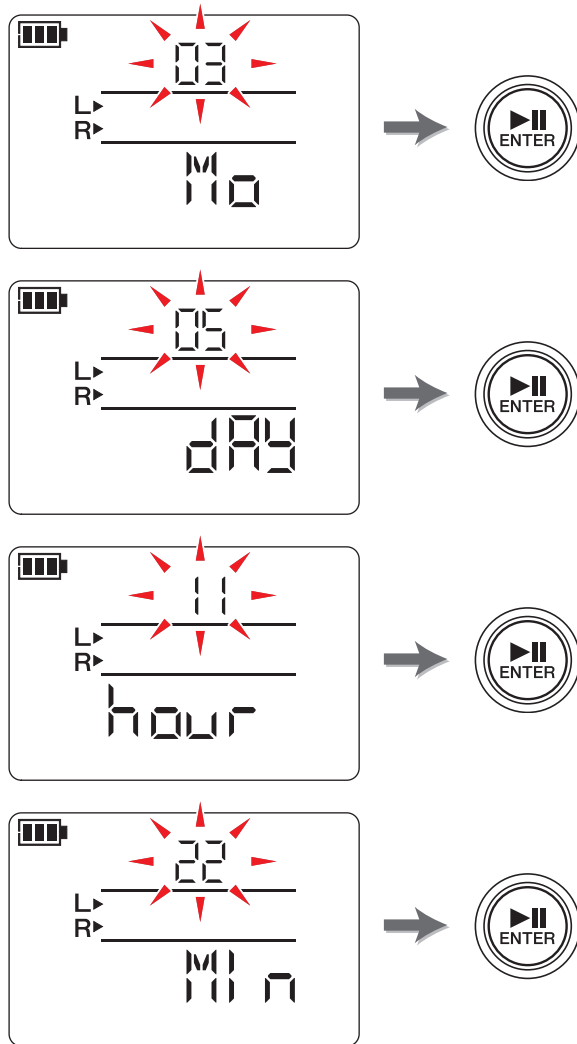

- 3. Une fois les réglages terminés, appuyez sur la touche [■] (Arrêt).**
Le PR7 affiche l'écran HOME.

NOTE

Vous pouvez également régler le calendrier à l'aide du menu des réglages système.
À propos du menu des réglages système → [page 35](#)

Écran HOME

L'écran HOME comporte quatre jeux de témoins. Vous pouvez sélectionner l'un de ces quatre écrans HOME à l'aide de la touche [■] (Arrêt).

NOTE

Si un dossier ne contenant aucun fichier est sélectionné, les options 2 et 3 de l'écran HOME ne sont pas disponibles.

• Option 1

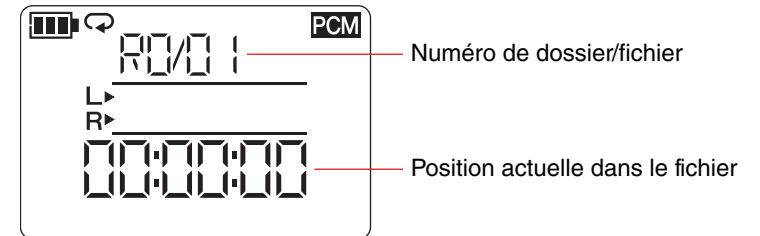

• Option 2

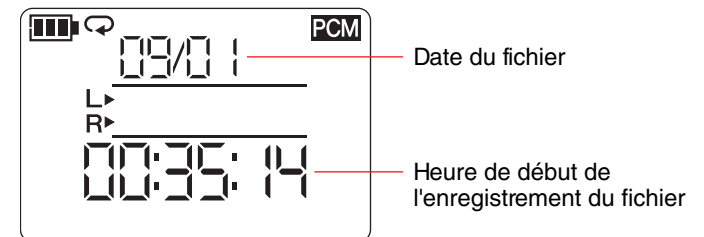

• Option 3

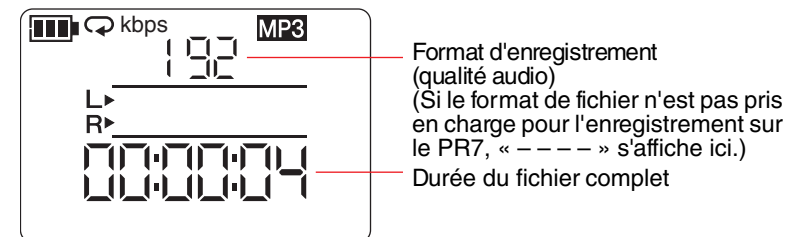

• Option 4

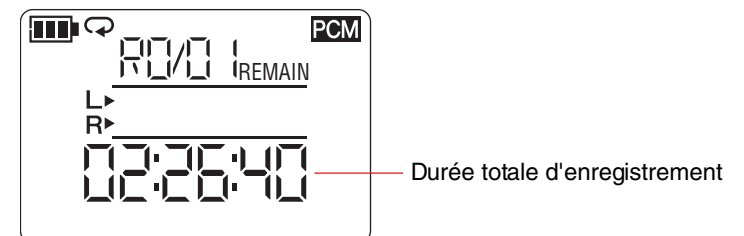

Fonctions de base

Niveau d'enregistrement/arrêt/lecture/réglage de l'enregistrement et niveau de lecture

- 1.** Appuyez sur la touche [●] (Enregistrement).

Le PR7 se met en mode d'attente d'enregistrement.

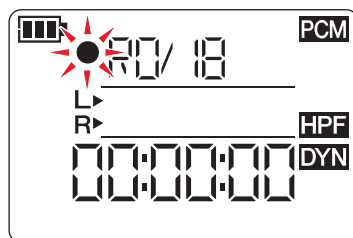

- 2.** Pour régler le niveau d'enregistrement, appuyez sur la touche [REC LEVEL].

Si vous avez déjà réglé le niveau d'enregistrement ou si le contrôle automatique du niveau ALC HI ou ALC LO (→ page 14) a été activé en tant que commande de dynamique, passez à l'étape 5.

- 3.** Tout en observant l'indicateur de niveau, appuyez sur la touche [+] ou [-] pour régler le niveau d'enregistrement.

Réglez le niveau d'enregistrement de façon à ce que l'indicateur de niveau ne se déplace pas complètement vers la droite. Le témoin LED REC clignote rapidement si l'indicateur se déplace complètement.

Directive pour le volume maximal

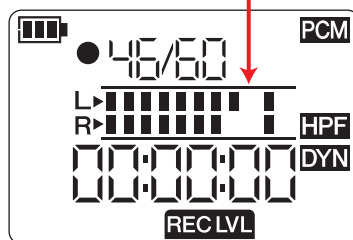

Si le niveau est trop élevé :

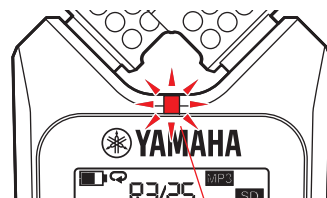

Clignote rapidement

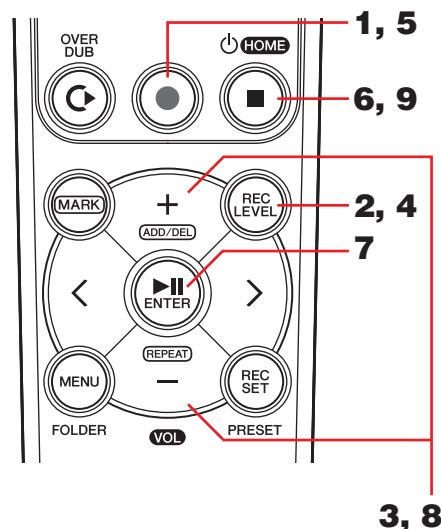

- 4.** Une fois le niveau d'enregistrement réglé, appuyez de nouveau sur la touche [REC LEVEL].

Le PR7 affiche l'écran d'attente d'enregistrement.

- 5.** Appuyez de nouveau sur la touche [●] (Enregistrement).

Le PR7 lance l'enregistrement.

Vous pouvez également appuyer sur la touche [REC LEVEL] pour régler le niveau d'enregistrement.

- 6.** Une fois l'enregistrement terminé, appuyez sur la touche [■] (Arrêt).

L'enregistrement est terminé et un fichier audio est créé.

La position de lecture revient automatiquement au début du fichier audio enregistré.

- 7.** Appuyez sur la touche [▶||] (Lecture).

Le fichier audio qui vient d'être enregistré va être lu.

- 8.** Lors de la lecture du fichier audio, appuyez sur la touche [+] ou [-] pour régler le niveau de lecture.

Le PR7 affiche l'écran illustré à droite.

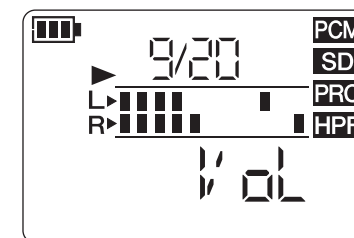

- 9.** Pour arrêter la lecture, appuyez sur la touche [■] (Arrêt).

La position de lecture revient automatiquement au début du fichier d'origine.

Rubrique du concepteur : astuces relatives à l'enregistrement via les microphones intégrés

Vous vous demandez peut-être comment orienter et positionner l'enregistreur de manière optimale lors d'un enregistrement via les microphones intégrés.

Une règle simple : orientez directement l'appareil (depuis les microphones intégrés) vers le centre de la plage sonore enregistrée.

Idéalement, vous devez placer le PR7 sur une surface stable qui ne sera pas affectée par du bruit provenant du sol. Si vous posez le PR7 sur un bureau, posez-le sur un chiffon doux de façon à ne capter aucun bruit superflu. Le PR7 permet également de minimiser le bruit (page 14) et d'empêcher un niveau d'entrée trop fort (page 14).

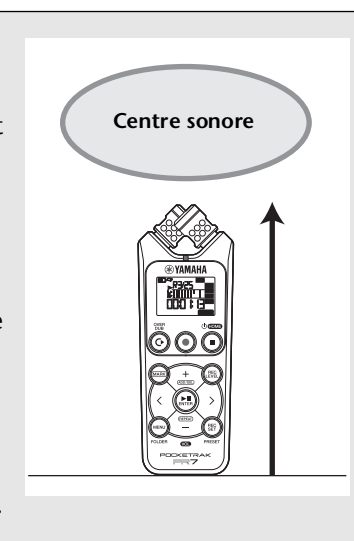

NOTE

Vous pouvez régler différents niveaux d'enregistrement pour les microphones intégrés, le microphone externe et l'entrée externe. Pendant le réglage de ces niveaux, l'écran affiche « MIC » ou « LInE », selon la source d'enregistrement.

Sélection de la destination d'enregistrement pour un fichier enregistré

Procédez comme suit pour sélectionner la destination d'enregistrement pour un fichier enregistré :

- 1 Sélection de la mémoire interne ou de la carte microSD
- 2 Sélection d'un dossier en mémoire

Sélection de la mémoire interne ou de la carte microSD

Vous pouvez sélectionner la mémoire interne ou la carte microSD (vendue séparément) comme destination d'enregistrement pour des fichiers audio enregistrés.

La mémoire interne est le réglage par défaut.

NOTE

Si vous envisagez d'utiliser une carte microSD, vous devez tout d'abord en insérer une dans l'emplacement prévu à cet effet sur l'appareil.

Préparation du PR7 → [page 7](#)

Formatage (initialisation) d'une carte microSD → [page 36](#)

1. Appuyez sur la touche [REC SET].



2. Appuyez sur la touche [+] ou [-] pour sélectionner l'icône SD dans la zone des paramètres d'enregistrement, puis appuyez sur la touche [▶||] (Lecture).

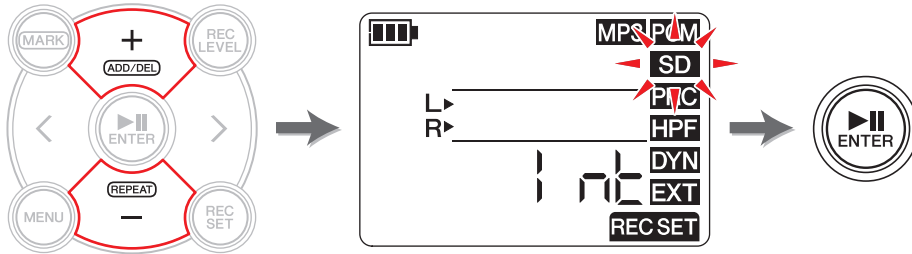

3. Appuyez sur la touche [+] ou [-] pour sélectionner « Int » (mémoire interne) ou « Sd » (carte microSD), puis appuyez sur la touche [▶||] (Lecture).

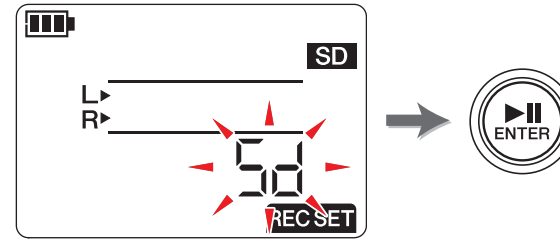

NOTE

Si vous n'avez pas installé de carte microSD dans l'appareil, vous ne pouvez sélectionner que la mémoire interne.

4. Une fois le réglage terminé, appuyez sur la touche [■] (Arrêt).

Le PR7 affiche l'écran HOME.



Sélection d'un dossier

Un « dossier » est un emplacement dans lequel un fichier enregistré est sauvegardé. Vous pouvez sélectionner un dossier dans la mémoire choisie comme destination d'enregistrement.

Le réglage par défaut est le dossier R0 dans la mémoire interne ; vous pouvez alors effectuer l'enregistrement sans modifier la destination. La mémoire interne contient les dossiers R0 à R9. Vous pouvez organiser les fichiers par dossiers en fonction de leur fin. Par exemple, vous pouvez stocker des fichiers de répétition dans le dossier R0 et des fichiers de concert dans le dossier R1 de façon à faciliter votre recherche ultérieure des fichiers souhaités. Toutefois, si vous préférez enregistrer un fichier audio dans un autre dossier, procédez comme suit :

1. Maintenez la touche [MENU] enfoncée pendant au moins deux secondes.  Maintenez la touche enfoncée
2. Vérifiez que l'écran de sélection de dossier affiche « rEC », puis appuyez sur la touche [▶||] (Lecture).

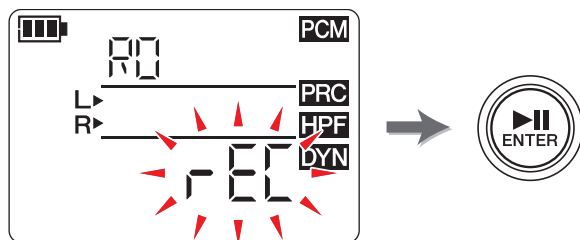

3. Appuyez sur la touche [+] ou [-] pour sélectionner le dossier REC souhaité de R0 à R9.

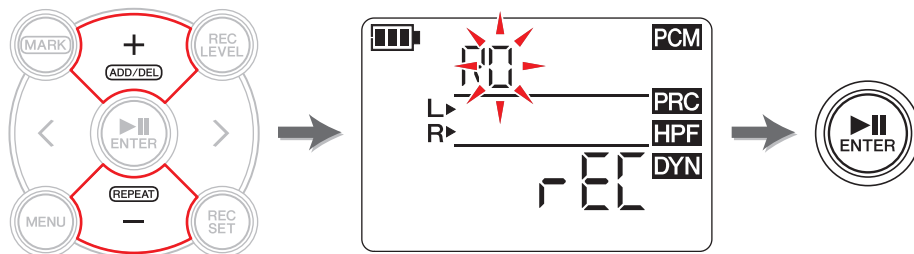

4. Appuyez sur la touche [▶||] (Lecture) pour confirmer le réglage. Le PR7 affiche l'écran HOME. 

NOTE

Si vous lancez l'enregistrement alors que le dossier MUSIC est sélectionné, le PR7 procède automatiquement à l'enregistrement dans le dossier R0. Si, pour une raison quelconque, le dossier R0 n'est pas disponible pour l'enregistrement, le PR7 vérifie d'autres dossiers dans l'ordre (R1, R2,...etc.) afin de trouver le dossier disponible et de procéder à l'enregistrement.

Modification du format d'enregistrement (qualité audio)

Vous pouvez choisir le format d'enregistrement parmi treize options, allant des fichiers PCM haute qualité aux fichiers MP3 de plus petite taille.

Le réglage par défaut est PCM, 44,1 kHz, 16 bits, qui correspond à la qualité sonore d'un CD de musique.

1. Appuyez sur la touche [REC SET]. 

2. Appuyez sur la touche [+] ou [-] pour sélectionner l'icône MP3/PCM, puis appuyez sur la touche [▶||] (Lecture).

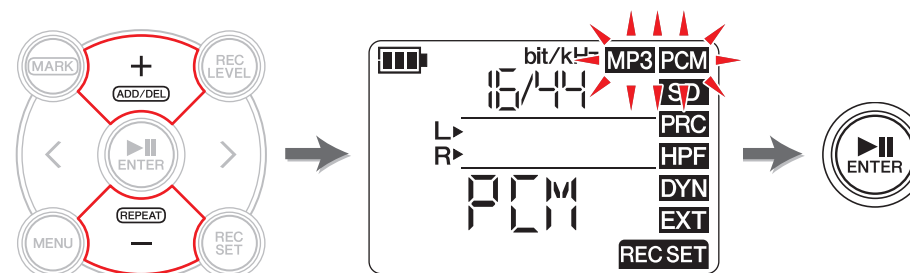

3. Appuyez sur la touche [+] ou [-] pour sélectionner « PCM » ou « MP3 », puis appuyez sur la touche [▶||] (Lecture).

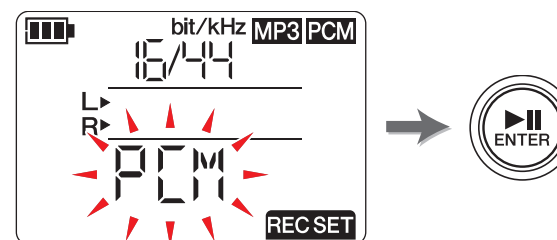

(suite à la page suivante)

4. Appuyez sur la touche [+] ou [-], puis sur la touche [▶||] (Lecture) pour spécifier la fréquence d'échantillonnage (kHz) et le débit binaire (bit) (si vous avez sélectionné PCM), ou spécifiez le débit binaire (kbps) (si vous avez sélectionné MP3).

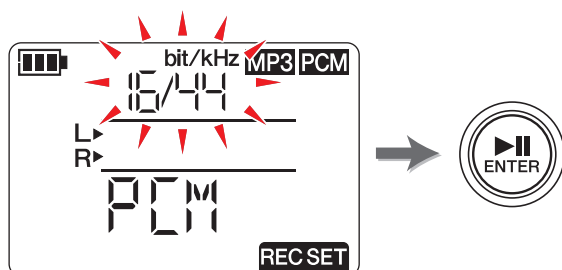

Les formats suivants sont pris en charge :

- **PCM (extension de fichier : wav)**
Fréquence d'échantillonnage (kHz) : 96, 88,2 (indiqué comme 88), 48, 44,1 (indiqué comme 44)
Débit binaire (bit) : 24, 16
- **MP3 (extension de fichier : mp3)**
Débit binaire (kbps) : 320, 192, 128, 64, 32

Pour les deux paramètres, une valeur élevée engendre une meilleure qualité sonore, mais également une augmentation du volume des données.

5. Une fois le réglage terminé, appuyez sur la touche [■] (Arrêt).
Le PR7 affiche l'écran HOME.



Durée totale d'enregistrement estimée (avec mémoire interne de 2 Go)

Mode d'enregistrement			Durée totale d'enregistrement estimée	Mode d'enregistrement	Durée totale d'enregistrement (estimée)	
PCM (WAV)	24 bits	96kHz	Environ 55 minutes	MP3	320 kbps	Environ 12 heures 45 minutes
		88,2kHz	Environ 1 heure		192 kbps	Environ 21 heures
		48kHz	Environ 1 heure 45 minutes		128 kbps	Environ 32 heures
		44,1kHz	Environ 1 heure 55 minutes		64 kbps	Environ 64 heures
	16 bits	96kHz	Environ 1 heure 20 minutes		32 kbps	Environ 127 heures
		88,2kHz	Environ 1 heure 25 minutes			
		48kHz	Environ 2 heures 40 minutes			
		44,1kHz	Environ 2 heures 55 minutes			

- * En cas d'enregistrement de plusieurs fichiers sur la carte mémoire, la durée totale d'enregistrement sera plus courte que celle indiquée dans le tableau.
- * L'espace mémoire disponible maximum par enregistrement (enregistrement en continu) dans un fichier est de 2 Go. Si la taille du fichier d'enregistrement atteint les 2 Go, le PR7 poursuit automatiquement l'enregistrement dans un fichier suivant en quelques secondes (en cas d'utilisation d'une carte microSDHC). Toutefois, l'appareil ne pourra pas effectuer un enregistrement en continu si la pile est déchargée. Autonomie de la pile → [page 39](#)
- * Pour afficher la durée totale d'enregistrement, appuyez sur la touche [■] (Arrêt) de façon répétée lorsque l'écran HOME s'affiche. → [page 8](#)

Rubrique du concepteur : astuces relatives à la sélection d'un format d'enregistrement

Lorsque vous sélectionnez un format d'enregistrement, prenez d'abord en compte ce qui est le plus important : la qualité audio ou le volume de données. Réfléchissez ensuite à la manière dont vous allez utiliser l'enregistrement avant d'opter pour un format d'enregistrement.

Par exemple, les CD sont enregistrés avec des débits de 44,1 kHz/16 bits. Si vous enregistrez un CD, vous souhaitez peut-être sélectionner PCM « 16/44 ». En général, dans les applications de production musicale, les projets utilisent le format 48 kHz/24 bits. Dans le cadre de l'enregistrement sur le terrain, où des sons naturels sont enregistrés, on utilise souvent le format 96 kHz/24 bits.

D'un autre côté, les données musicales diffusées sur Internet affichent généralement une résolution plus faible comprise entre 320 et 128kbps. Si vous souhaitez envoyer des données musicales par courrier électronique afin de partager l'ébauche d'un morceau avec les membres de votre groupe, il serait judicieux de sélectionner 32 ou 64 kbps.

Il est très important d'enregistrer un fichier audio avec une qualité audio appropriée. Nous vous recommandons d'essayer différents formats, puis d'opter pour celui qui convient le mieux à votre application.

Réglage de la vitesse de lecture

Vous pouvez régler la vitesse de lecture. Cette fonction est utile si vous jouez des passages rapides ou si vous écoutez précisément comment les notes sont jouées.

Réglage de la vitesse de lecture → [page 26](#)

Avance rapide et marche arrière rapide

Lorsque le PR7 est en cours de lecture ou lorsque la lecture est interrompue, maintenez la touche [>] enfoncée pour effectuer une avance rapide, ou la touche [<] pour exécuter une marche arrière rapide.

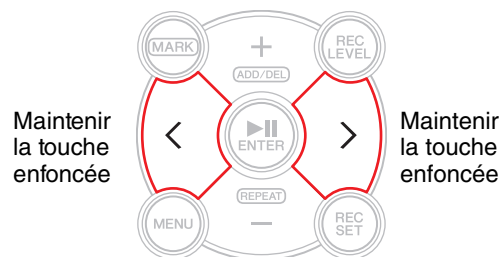

Interruption pendant la lecture ou l'enregistrement

Appuyez sur la touche [▶||] (Lecture) pendant la lecture ou l'enregistrement pour interrompre l'une ou l'autre de ces opérations.

Appuyez de nouveau sur la touche [▶||] (Lecture) pour reprendre la lecture ou l'enregistrement.

Sélection du fichier précédent ou suivant

Lorsque l'appareil est arrêté ou la lecture interrompue, appuyez sur la touche [>] pour sélectionner le fichier suivant. Appuyez sur la touche [<] pour sélectionner le fichier précédent.

Maintenez la touche [<] ou [>] enfoncée pour continuer à passer au fichier précédent et suivant respectivement.

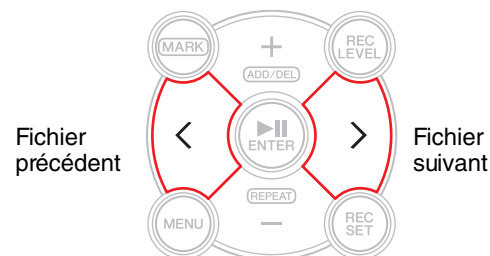

NOTE

Pour rechercher un fichier à l'aide des informations affichées sur l'écran, appuyez tout d'abord sur la touche [■] (Arrêt) de façon répétée (lorsque l'écran HOME s'affiche) et sélectionnez l'option d'écran souhaitée. Appuyez ensuite sur la touche [<] ou [>] pour rechercher un fichier en vous basant sur les informations affichées.

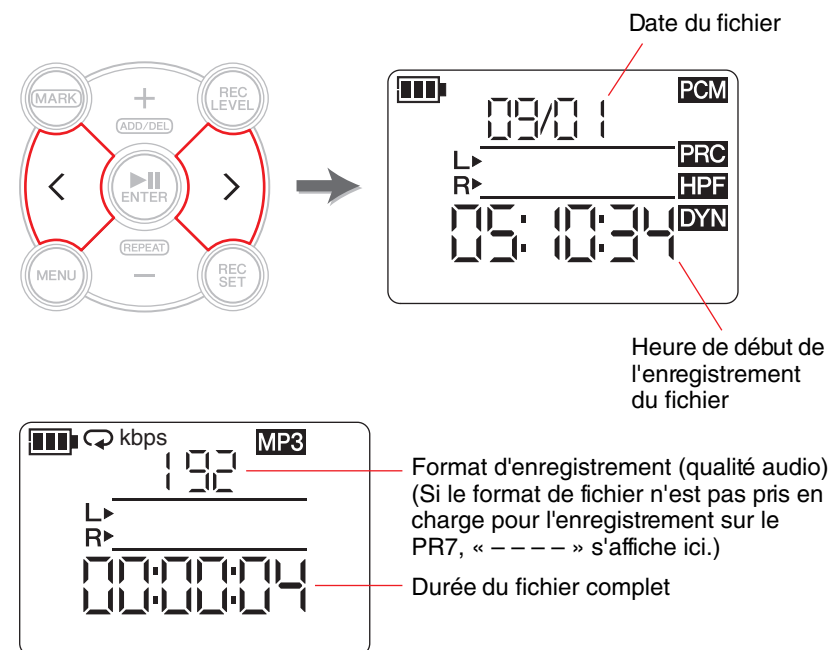

Réduction du bruit pour les sons graves

Le PR7 est doté d'un filtre passe-haut permettant de minimiser le bruit pendant l'enregistrement.

Ce filtre est particulièrement efficace pour minimiser les bruits de pas ou autres sons graves.

NOTE

Vous ne pouvez utiliser cette fonction que lorsque vous procédez à un enregistrement avec les microphones.

1. Appuyez sur la touche [REC SET].



2. Appuyez sur la touche [+] ou [-] pour sélectionner l'icône HPF dans la zone des paramètres d'enregistrement, puis appuyez sur la touche [▶||] (Lecture).

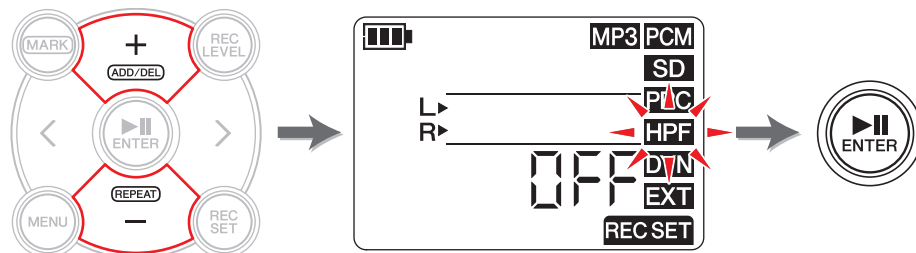

3. Appuyez sur la touche [+] ou [-] pour sélectionner « On » ou « OFF » pour le filtre passe-haut, puis appuyez sur la touche [▶||] (Lecture).

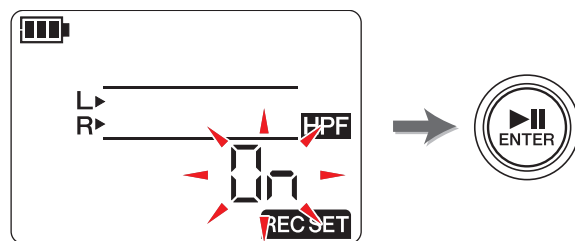

4. Une fois le réglage terminé, appuyez sur la touche [■] (Arrêt).

Le PR7 affiche l'écran HOME.

Si le filtre passe-haut a été activé, l'icône HPF s'affiche sur l'écran HOME.



Empêcher des niveaux d'entrée trop forts

Le PR7 est équipé d'une commande de dynamique permettant d'éviter toute distorsion au niveau de l'enregistrement lorsqu'un niveau audio est soudainement trop fort.

NOTE

Vous ne pouvez utiliser cette fonction que lorsque vous procédez à un enregistrement avec les microphones.

1. Appuyez sur la touche [REC SET].



2. Appuyez sur la touche [+] ou [-] pour sélectionner l'icône DYN dans la zone des paramètres d'enregistrement, puis appuyez sur la touche [▶||] (Lecture).

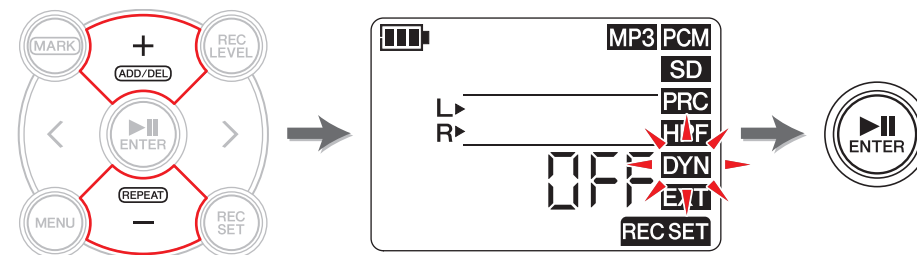

3. Appuyez sur la touche [+] ou [-] pour sélectionner le type de commande de dynamique parmi les options suivantes, puis appuyez sur la touche [▶||] (Lecture).

- OFF Le PR7 enregistre le fichier audio sans utiliser la commande de dynamique.
- LIM Le limiteur n'est activé que si un niveau audio est trop fort. Cette option est idéale pour l'enregistrement de concerts.
- ALC HI ... Le PR7 baisse légèrement les niveaux de volume élevés et augmente les niveaux de volume faibles. La sensibilité du microphone est réglée légèrement plus haute pour cette option. Cette option est idéale pour l'enregistrement lorsque le volume est faible, comme une conférence ou un entretien.
- ALC LO .. La sensibilité du microphone est réglée légèrement plus basse pour cette option. Cette option est idéale pour l'enregistrement de sons au volume élevé qui pourraient engendrer une distorsion en cas d'enregistrement avec le réglage ALC HI.

NOTE

- ALC signifie Contrôle automatique du niveau (Auto Level Control).
- Notez que vous ne pouvez pas régler le niveau d'enregistrement si ALC HI ou ALC LO a déjà été sélectionné.

4. Une fois le réglage terminé, appuyez sur la touche [■] (Arrêt).

Le PR7 affiche l'écran HOME.

Si le type de commande de dynamique est réglé sur une autre option que « OFF », l'icône DYN s'affiche sur l'écran HOME.



Enregistrement avec une qualité tonale appropriée à l'instrument de musique (sélection d'un préréglage)

Le PR7 propose des préréglages qui règlent automatiquement la qualité des tonalités afin d'optimiser la source d'enregistrement.

NOTE

Vous ne pouvez utiliser cette fonction que lorsque vous procédez à un enregistrement avec les microphones.

1. Maintenez la touche [REC SET] enfoncée pendant au moins deux secondes.

Maintenir la
touche enfoncée



2. Appuyez sur la touche [+] ou [-] pour sélectionner le préréglage souhaité parmi les options suivantes, puis appuyez sur la touche [▶||] (Lecture).

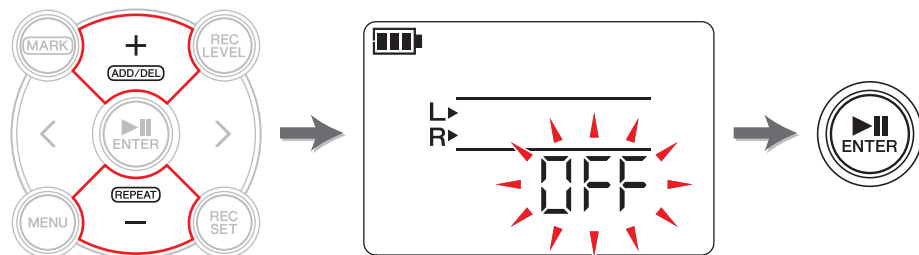

Nom du préréglage	HPF	DYN	Application
OFF	OFF	OFF	Réglage général pour un instrument musical
bAnd	OFF	LIM	Fanfare
SPEECH	ON	ALC H	Conférence ou discours
FIELD	ON	OFF	Enregistrement sur le terrain
nEAR	OFF	LIM	Enregistrement proche de l'instrument de musique/prise de son de proximité

Une fois le réglage terminé, le PR7 affiche automatiquement l'écran HOME.

Changement des réglages d'un appareil externe

Si vous enregistrez un fichier audio depuis un appareil branché à la prise MIC/LINE IN (entrée externe), vous devez sélectionner MIC (microphone à condensateur) ou LINE (périphérique d'entrée) pour le réglage du périphérique d'entrée.

NOTE

Yamaha vous recommande d'utiliser un microphone disposant des caractéristiques techniques suivantes comme un microphone à condensateur externe.

Type : microphone à condensateur electret permettant un fonctionnement sur alimentation enfichable

Impédance : 2 kΩ

Alimentation : fonctionnement garanti à 1,3 V ; prise : mini fiche (3,5 mm)

1. Appuyez sur la touche [REC SET].



2. Appuyez sur la touche [+] ou [-] pour sélectionner l'icône EXT, puis appuyez sur la touche [▶||] (Lecture).

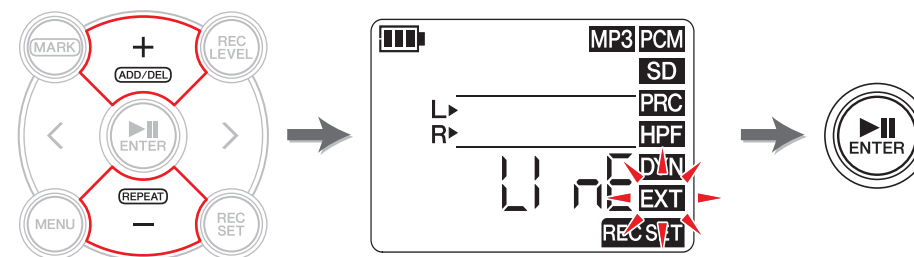

3. Appuyez sur la touche [+] ou [-] pour sélectionner « MIC » (microphone à condensateur) ou « LINE » (périphérique d'entrée), puis appuyez sur la touche [▶||] (Lecture).

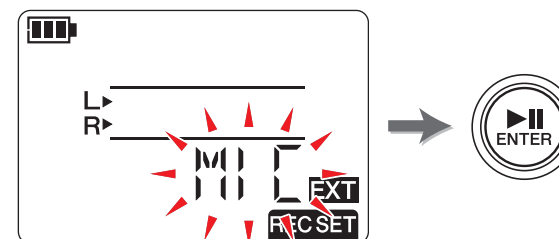

4. Une fois le réglage terminé, appuyez sur la touche [■] (Arrêt).

Le PR7 affiche l'écran HOME.



Enregistrement quelques secondes avant le début prévu

Vous pouvez programmer le PR7 de façon à conserver trois (3) secondes maximum du fichier audio avant l'heure de début d'enregistrement dans une mémoire tampon. Vous pourrez alors enregistrer jusqu'à trois (3) secondes supplémentaires du fichier audio lorsque le PR7 lance l'enregistrement.

NOTE

Si le format d'enregistrement (qualité audio) est réglé sur 96 kHz ou 88,2 kHz, une (1) seconde maximum du fichier audio avant l'heure de début d'enregistrement est enregistrée.

1. Appuyez sur la touche [REC SET].



2. Appuyez sur la touche [+] ou [-] pour sélectionner l'icône PRC, puis appuyez sur la touche [▶||] (Lecture).

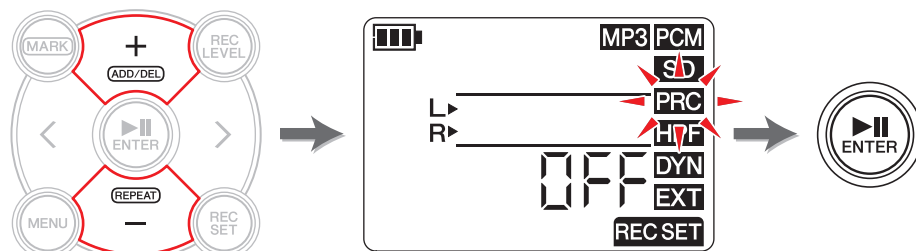

3. Appuyez sur la touche [+] ou [-] pour sélectionner « On » ou « OFF », puis appuyez sur la touche [▶||] (Lecture).

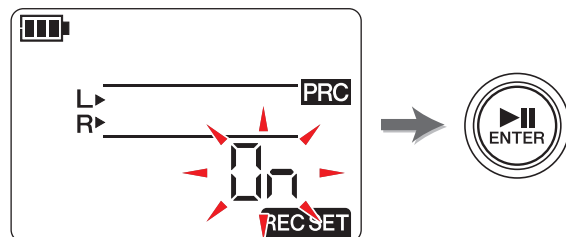

4. Une fois le réglage terminé, appuyez sur la touche [■] (Arrêt).

Le PR7 affiche l'écran HOME.



NOTE

- Si le PR7 lance l'enregistrement après avoir été mis en mode de veille pour une durée inférieure à trois secondes, le fichier audio est enregistré à partir de l'endroit où l'appareil a été mis en mode d'attente d'enregistrement.
- Cette fonction est désactivée pendant la surimpression.

Rubrique du concepteur : utilisation de la fonction PRC

La fonction PRC (pré-enregistrement) vous permet d'enregistrer quelques secondes d'un fichier audio avant l'heure réelle de début de l'enregistrement. Cette fonction peut sembler assez surprenante, comme s'il était possible de retrouver un passé irrécupérable. Toutefois, son utilisation est plutôt simple. Le PR7 est en train de procéder en continu à un enregistrement dans une mémoire tampon de trois secondes. Une fois que l'enregistrement a démarré, les données dans la mémoire tampon PRC sont ajoutées au début du fichier. Sur l'écran, il semble que l'enregistrement ait commencé prématurément de trois secondes, mais il s'agit d'un fonctionnement normal.

Avez-vous déjà essayé d'enregistrer les répétitions d'un groupe ou un concert et pensé que vous aviez appuyé à temps sur la touche REC, mais que plus tard vous étiez déçu de constater que le début de l'enregistrement était coupé ? La fonction PRC vous permet d'enregistrer jusqu'à trois secondes supplémentaires du fichier audio avant d'appuyer sur la touche REC, ce qui vous évite toute frustration future. En particulier, si vous envisagez d'enregistrer un événement important, veillez à utiliser la fonction PRC.

Repères

Vous pouvez insérer des repères dans les fichiers audio enregistrés pour trouver rapidement une position de lecture, ou jouer plusieurs fois une plage se trouvant entre deux repères. Par exemple, après avoir enregistré un long concert, vous pouvez placer un repère au début de chaque morceau afin de pouvoir les retrouver par la suite rapidement et les lire.

Écran Mode Repère

Appuyez sur la touche [MARK] pour activer le mode Repère. L'écran suivant apparaît.

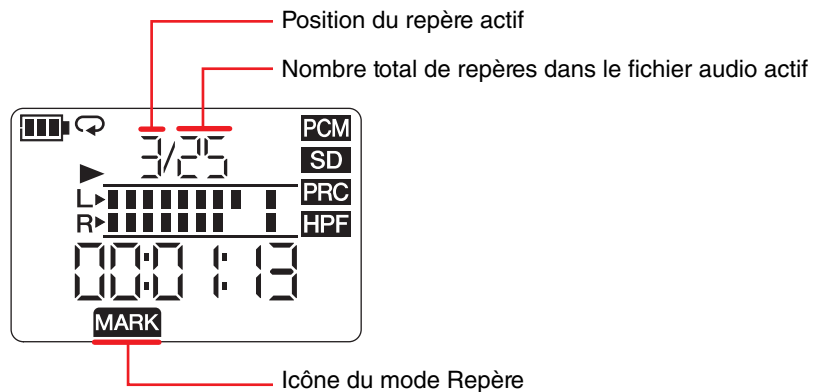

La règle suivante s'applique à l'indication de la position des repères :

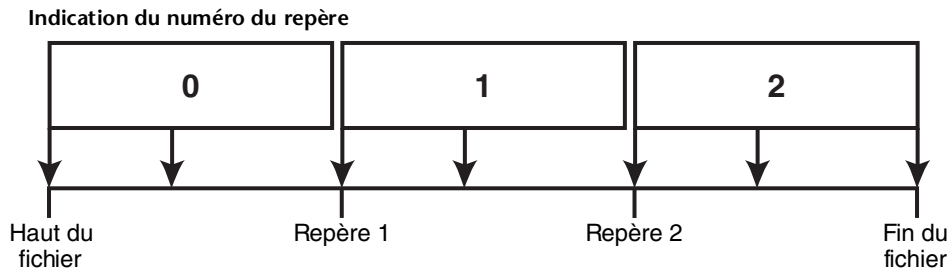

Si la position de lecture est située au début du fichier, le PR7 indique « 0 » pour le numéro du repère. Si la position de lecture se trouve à la fin du fichier, le PR7 indique le numéro du repère le plus proche de la position actuelle dans le fichier.

Ajout d'un repère

1. Sélectionnez un fichier audio.

Pour sélectionner un fichier audio dans le dossier ouvert, utilisez les touches [←]/[→].

NOTE

Pour sélectionner un fichier audio d'un autre emplacement, reportez-vous à la section ci-dessous.

Sélection d'un autre dossier → [page 11](#)

Sélection d'un fichier sur une carte microSD → [page 10](#)

Copie d'un fichier audio à partir de l'ordinateur → [page 33](#)

2. Tandis que le PR7 est en mode Repère, appuyez sur la touche [+] là où vous souhaitez ajouter un repère.

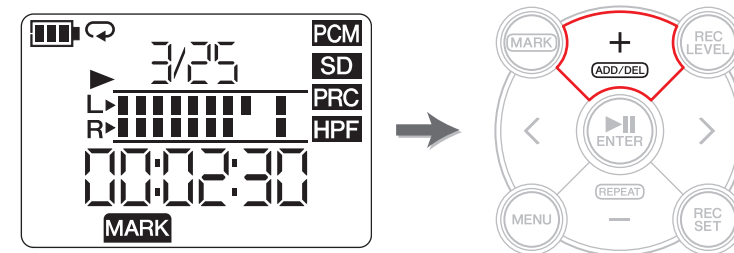

« Add » apparaît à l'écran et un repère est ajouté.

3. Une fois que vous avez ajouté un repère, appuyez de nouveau sur la touche [MARK] pour quitter le mode Repère.



NOTE

Vous pouvez également ajouter un repère à la position de lecture actuelle lorsque l'appareil est arrêté.

Si vous avez ajouté un repère au cours de la surimpression, celui-ci est inséré dans les données de surimpression.

Vous pouvez ajouter jusqu'à 36 repères par fichier.

Il doit y avoir au moins deux secondes entre les repères.

Passage à une position avec repère

Utilisez la touche [<] ou [>] en mode Repère pour rechercher une position de repère.

NOTE

Lorsque le PR7 est utilisé en mode Repère, maintenez la touche [<] ou [>] enfoncée pour effectuer une marche arrière ou avant rapide.

Suppression d'un repère

1. Lorsque le PR7 est arrêté en mode Repère, utilisez la touche [<] ou [>] pour rechercher le repère à supprimer.

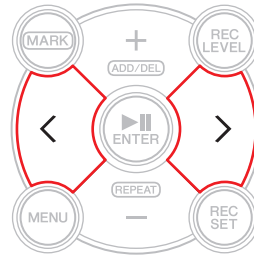

2. Appuyez sur la touche [+].

« dEL » apparaît à l'écran et le repère est supprimé.

NOTE

Vous ne pouvez supprimer des repères que lorsque l'appareil est arrêté ou la lecture est en pause. Vous ne pouvez supprimer que le repère de l'emplacement actif.

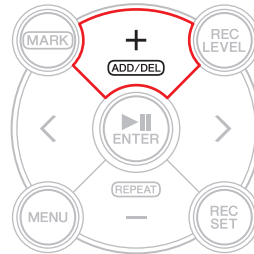

Répétition de la lecture entre les repères

Vous pouvez répéter une lecture entre des repères adjacents. C'est ce que l'on appelle la répétition de lecture.

Suivez la procédure suivante pour configurer la répétition de lecture :

1. Appuyez sur la touche [MARK].



2. Appuyez sur la touche [▶||] (Lecture) pour lire le morceau. Pendant la lecture, insérez des repères au point de départ et au point final de la partie pour la répétition de lecture.



3. Appuyez sur la touche [<] pour rechercher le point de départ de la partie pour la répétition de lecture.



(suite à la page suivante)

4. Pour activer la répétition de lecture, appuyez sur la touche [-] à un emplacement entre deux repères.

Le PR7 se met en mode de répétition de lecture.

L'icône suivante apparaît à l'écran en mode de répétition de lecture.

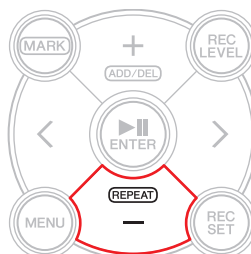
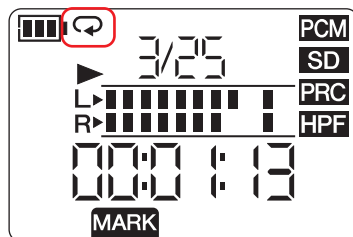

NOTE

- Même si le PR7 quitte le mode Repère tandis que l'icône de répétition de lecture est affichée, vous restez en mode de répétition de lecture.
- Si un fichier audio ne contient aucun repère, le PR7 joue l'intégralité du fichier à plusieurs reprises si vous activez la répétition de lecture.
- Si vous activez la répétition de lecture pendant la lecture normale, le PR7 joue jusqu'au repère le plus proche, puis revient au repère précédent et joue à plusieurs reprises la partie se trouvant entre ces deux repères. Reportez-vous à la [page 17](#) pour les informations sur la règle s'appliquant à l'indication de la position des repères.

5. Pour arrêter la répétition de lecture, appuyez de nouveau sur la touche [-].

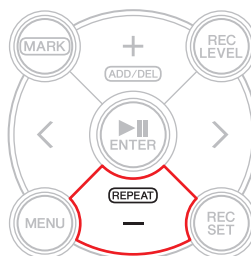

Rubrique du concepteur : maîtrise des passages difficiles à l'aide de la répétition de lecture et du réglage de la vitesse de lecture

Si vous répétez un morceau sans partition ou si vous l'apprenez en l'écoutant, vous devrez souvent rejouer le même passage. Autrefois, nous utilisions souvent des cassettes. En raison de la lecture répétée de morceaux sur une cassette pour s'entraîner, la bande s'étirait, ce qui entraînait une fluctuation de la tonalité.

Puis les CD sont arrivés, avec leur confort d'utilisation et l'absence de fluctuation de tonalité. La vitesse de lecture ne peut toutefois pas être modifiée. Or pouvoir modifier la vitesse de lecture est utile lorsqu'on veut maîtriser les passages rapides et difficiles. Je copiais des CD sur des cassettes, puis les lisais sur un magnétophone qui permettait de régler la vitesse. Je me souviens toutefois que même cette méthode n'était pas parfaite car la tonalité fluctuait.

Le PR7 vous permet d'effectuer une lecture répétée d'un morceau et de régler la vitesse de lecture avec précision et haute qualité. Vous pouvez ralentir la vitesse de lecture sans modifier la tonalité ; vous pourrez ainsi maîtriser des passages rapides en les jouant plusieurs fois lentement.

Exploitez la fonction Répétition de lecture, ainsi que le réglage de la vitesse de lecture (pour plus de détails, voir [page 26](#)).

Surimpression (enregistrements par superposition)

L'enregistrement par superposition sur un fichier audio existant est appelé « surimpression ». La fonction Surimpression vous permet d'ajouter un enregistrement [B] de chœur et/ou d'un solo de guitare à un fichier audio existant [A] qui ne contient que des chansons et des morceaux de guitare acoustique afin de créer un fichier audio combiné [A+B].

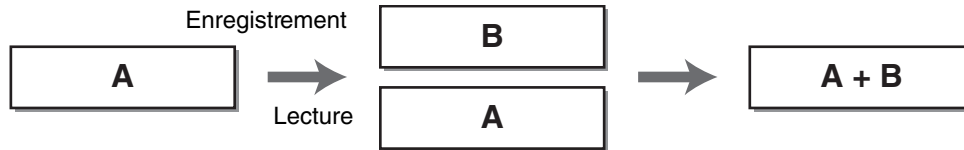

Écran Mode Surimpression

En mode Surimpression, l'icône de lecture et les icônes d'enregistrement s'affichent simultanément.

Sur l'écran figurent également le numéro du fichier sélectionné et sa durée.

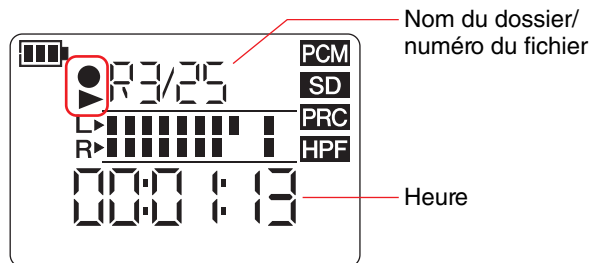

Surimpression

Préparation de la surimpression

Pour la surimpression, les entrées et sorties suivantes sont disponibles :

Entrée : microphones intégrés ou prise MIC/LINE IN (entrée externe)

Sortie : prise casque/écouteurs (écoutez les fichiers audio uniquement à l'aide du casque/écouteurs afin que le son émis par la lecture ne soit pas de nouveau enregistré.)

Le format des fichiers audio d'origine que vous souhaitez utiliser pour la surimpression doit être pris en charge par le PR7 (à l'exception de MP3 : 64kbps/32kbps).

Formats pris en charge → [page 11](#)

1. Sélectionnez un fichier audio pour la surimpression.

Pour sélectionner un fichier audio dans le dossier ouvert, utilisez les touches [<]/[>].

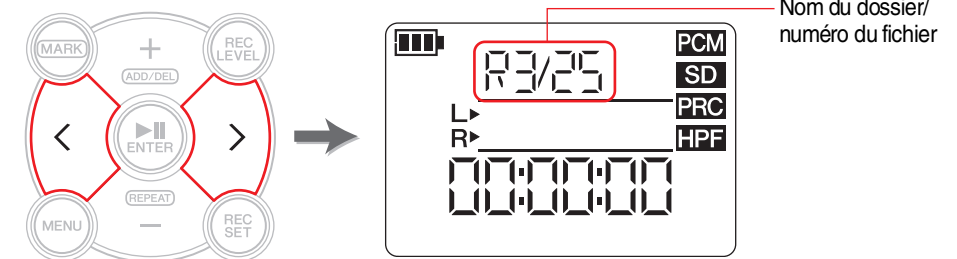

NOTE

Pour sélectionner un fichier audio d'un autre emplacement, reportez-vous à la section ci-dessous.

Sélection d'un autre dossier → [page 11](#)

Sélection d'un fichier sur une carte microSD → [page 10](#)

Copie d'un fichier audio à partir de l'ordinateur → [page 33](#)

2. Appuyez sur la touche [OVERDUB].

Le PR7 entre dans le mode de mise en pause de la surimpression et commence à lire automatiquement le fichier audio sélectionné.

À ce stade, vous pouvez encore sélectionner un fichier pour le lire ou exécuter une marche arrière ou avant rapide à l'aide de la touche [<] ou [>]. De même, vous pouvez passer en mode Repère et ajouter un repère à l'aide de la touche [+].

Si vous sélectionnez un fichier dans le dossier MUSIC en tant que fichier d'origine, le PR7 crée automatiquement un nouveau fichier dans l'un des sous-dossiers du dossier REC.



Réglage de l'équilibre entre le niveau de lecture et le niveau d'enregistrement

1. Pour régler le volume de lecture du fichier audio d'origine et le niveau d'enregistrement du signal audio de la surimpression, appuyez sur la touche [REC LEVEL] en mode de mise en pause de la surimpression.



2. Appuyez sur la touche [+] ou [-] pour régler le niveau d'enregistrement du signal audio de la surimpression.

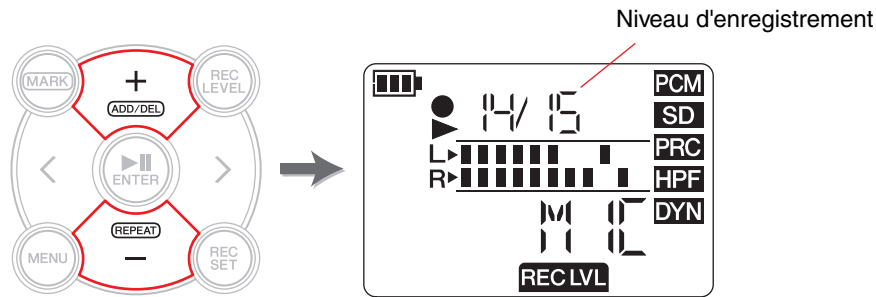

3. Appuyez sur la touche [<] ou [>] pour régler le niveau de volume de lecture du fichier audio d'origine.

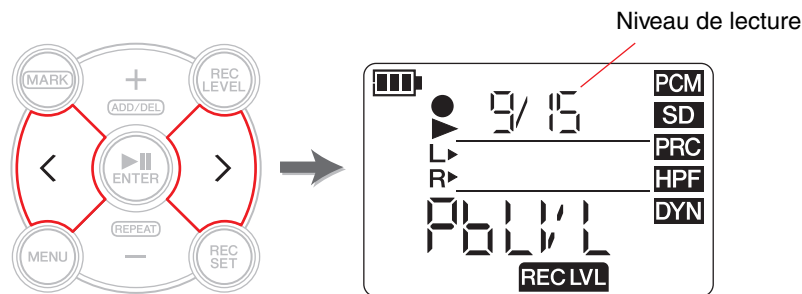

4. Une fois le niveau d'enregistrement réglé, appuyez de nouveau sur la touche [REC LEVEL].

Le PR7 affiche l'écran de mise en pause de la surimpression.

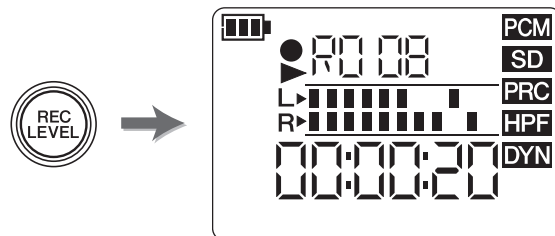

Surimpression

1. Appuyez sur la touche [●] (Enregistrement) lorsque l'écran de mise en pause de la surimpression est affiché.

La position de lecture revient automatiquement au début du fichier d'origine et la surimpression démarre.



NOTE

Lorsque l'écran de mise en pause de la surimpression est affiché, vous pouvez appuyer sur la touche [OVERDUB] plutôt que sur la touche [●] (Enregistrement) pour démarrer la surimpression.

2. Une fois que l'enregistrement est terminé et que le PR7 lit le fichier d'origine jusqu'à la fin, appuyez sur la touche [■] (Arrêt).

De nouvelles données audio sont surimprimées par-dessus le fichier d'origine, créant ainsi un nouveau fichier. Le nouveau fichier est créé dans le même format que le fichier d'origine.

Tant que le nouveau fichier audio reste sélectionné, vous pouvez continuer à exécuter des surimpressions si vous le souhaitez.

Le fichier d'origine est enregistré sans modification. Si vous souhaitez réeffectuer l'opération de surimpression, vous pouvez sélectionner le fichier d'origine et effectuer à nouveau la surimpression.



NOTE

Ce nouveau fichier audio contiendra un enregistrement correspondant à toute la durée du processus de surimpression. Par conséquent, veuillez noter que si vous arrêtez la lecture des données d'origine au cours de la surimpression, le nouveau fichier créé s'arrêtera au moment où vous aurez stoppé la lecture.

Début/fin d'insertion

La superposition d'un nouvel enregistrement sur une partie spécifique d'un fichier audio existant est appelée « Début/fin d'insertion » (Début/fin d'insertion). Grâce à la technique de début/fin d'insertion, vous ne devez pas enregistrer d'autres parties d'un morceau que celle que vous souhaitez enregistrer. Cette technique est utile, par exemple, lorsque vous souhaitez n'ajouter qu'un solo de guitare ou des chœurs à un point culminant.

Pour toutes les parties pour lesquelles vous ne devez pas superposer un nouvel enregistrement, les données d'origine seront enregistrées telles quelles dans un nouveau fichier. Cette opération de copie est appelée par certains « doublage ». Ce processus est similaire à la copie d'un enregistrement vinyle sur une cassette ou un CD-R. Le début/fin d'insertion peut donc être considéré comme l'enregistrement uniquement des parties nécessaires pendant le doublage de l'intégralité du morceau.

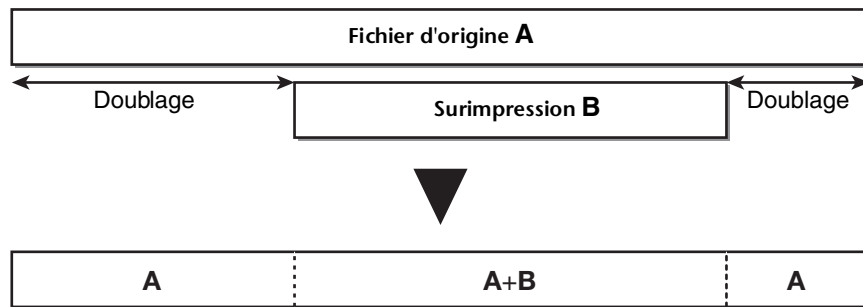

1. Appuyez sur la touche [▶||] (Lecture) lorsque le PR7 affiche l'écran de mise en pause de la surimpression.

Le PR7 passe en mode de doublage et commence à enregistrer seulement les données audio du fichier d'origine, ignorant toutes les sources externes.

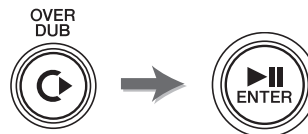

2. Appuyez sur la touche [●] (Enregistrement) un peu avant l'endroit où vous souhaitez commencer la surimpression.

Le PR7 commence la surimpression, à savoir l'enregistrement de la source audio externe par-dessus le fichier d'origine.



3. Une fois la partie souhaitée enregistrée, appuyez de nouveau sur la touche [●] (Enregistrement).

Le PR7 revient en mode de doublage et n'enregistre que les données audio du fichier d'origine.



4. Une fois que le fichier d'origine est complètement doublé, appuyez sur la touche [■] (Arrêt).

Le PR7 crée un fichier audio contenant uniquement la surimpression des parties nécessaires.



NOTE

Une fois que la surimpression est terminée et que la lecture du fichier d'origine est finie, le PR7 continue l'enregistrement normal tant que vous n'interrompez pas l'opération.

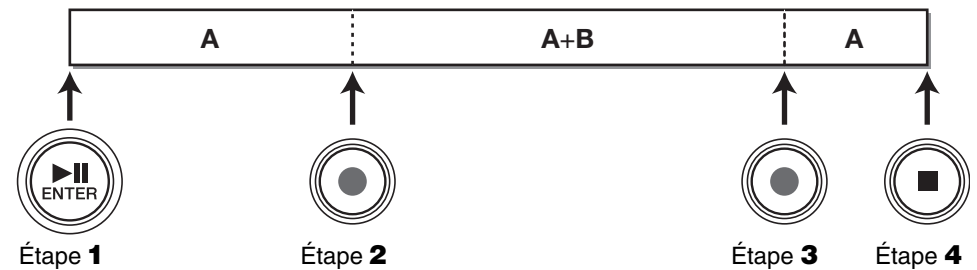

Interruption de la surimpression/du doublage

1. Appuyez sur la touche [▶||] (Lecture) pendant la surimpression/le doublage pour interrompre le processus.

La lecture du fichier d'origine s'interrompt également.

Appuyez de nouveau sur la touche [▶||] (Lecture) pour reprendre la surimpression/le doublage là où vous vous êtes arrêté.



Écoute des données de surimpression

Le fichier résultant de la surimpression sera créé en tant que nouvel enregistrement dans le même dossier que le fichier d'origine. Si vous sélectionnez un fichier dans le dossier MUSIC en tant que fichier d'origine, le PR7 crée automatiquement un nouveau fichier dans l'un des sous-dossiers du dossier REC. Une fois la surimpression terminée, le fichier qui en résulte est automatiquement sélectionné. Vous pouvez par conséquent simplement lire le fichier pour écouter le résultat. Si vous le souhaitez, vous pouvez relancer une surimpression en suivant la procédure décrite à la section précédente.

Rubrique du concepteur : ma première surimpression

Il y a environ 30 ans, je faisais les chœurs à moi tout seul. J'avais deux magnétophones à ma disposition. Je lisais un morceau sur l'un des magnétophones et, tandis que je chantais cette chanson, j'enregistrais le tout sur l'autre magnétophone. Je répétais cette procédure afin de superposer chanson et paroles. Parfois, notre chien aboyait ou ma mère frappait à la porte de ma chambre, je devais donc réenregistrer certaines prises de son. À chaque fois que j'ajoutais une nouvelle couche d'enregistrement, des bruits étaient introduits et s'accumulaient. À la quatrième ou cinquième prise, le résultat était envahi de bruit blanc. Pourtant, à cette époque, ce qui comptait c'était d'écouter mes paroles superposées successivement. De nos jours, les dispositifs audio se sont considérablement améliorés et permettent une surimpression facile et de qualité supérieure. L'essence même de ces dispositifs reste identique. Il est possible que cette expérience soit assez étrangère aux nouvelles générations qui n'ont utilisé que des dispositifs numériques. Par contre, ceux qui ont connu les magnétophones pour les enregistrements témoin ou le doublage comprendront ce problème.

Fonctions utiles à l'étude d'un instrument de musique

Utilisation de l'accordeur

Vous pouvez utiliser la fonction accordeur pour accorder votre instrument de musique.

1. Dirigez les microphones stéréo intégrés vers l'instrument à accorder.

Pour accorder un instrument de musique électrique pouvant être connecté à une prise ligne, connectez l'instrument à la prise MIC/LINE (entrée externe) de l'appareil.

2. Lorsque l'écran HOME est affiché, appuyez sur la touche [MENU].

Les options de menu apparaissent sur la gauche de l'écran.

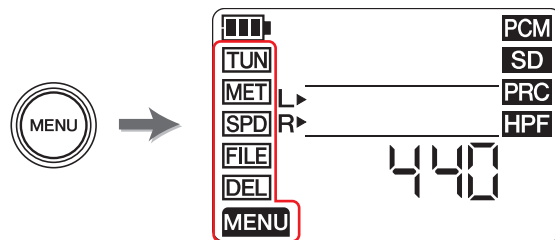

3. Appuyez sur la touche [+] ou [-] pour sélectionner « TUN », puis appuyez sur la touche [▶||] (Lecture).

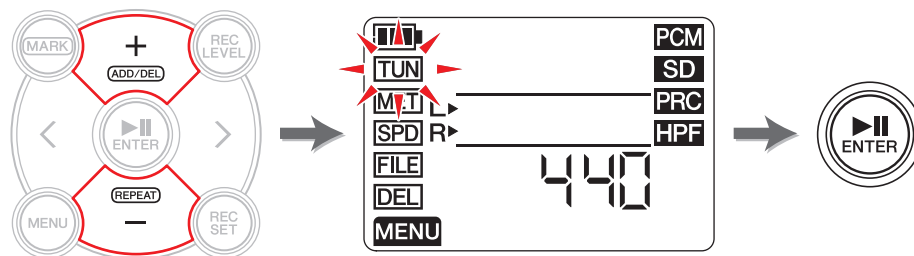

Le PR7 affiche l'écran Accordeur.

4. Appuyez sur la touche [+] ou [-] pour spécifier la tonalité standard, puis appuyez sur la touche [▶||] (Lecture).

La tonalité standard peut être définie sur une plage de 430 Hz à 450 Hz.

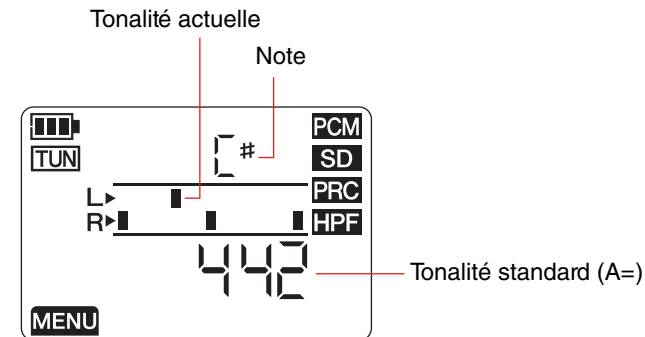

5. Jouez et accordez l'instrument de musique.

Accordez l'instrument de sorte que les segments au milieu de l'indicateur L s'alignent sur les segments au milieu de l'indicateur R.

Si l'instrument est correctement accordé, l'écran affiche les segments de l'indicateur suivant.

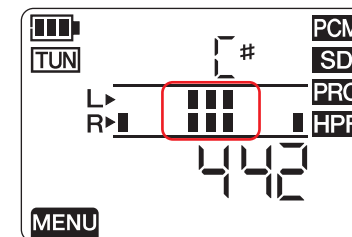

6. Une fois l'accordage terminé, appuyez sur la touche [■] (Arrêt).

Le PR7 affiche l'écran HOME.



Utilisation du métronome

Le PR7 est doté d'un métronome intégré, que vous pouvez utiliser pendant que l'appareil est arrêté ou enregistre.

Pendant l'enregistrement, le son du métronome est uniquement émis depuis la prise PHONES (casque).

1. Lorsque l'écran HOME est affiché, appuyez sur la touche [MENU].

Les options de menu apparaissent sur la gauche de l'écran.

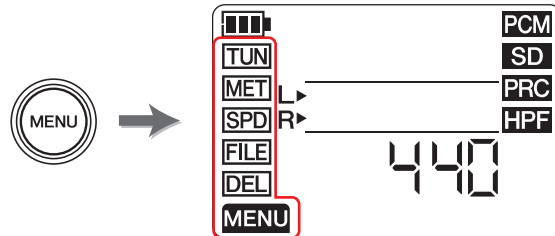

2. Appuyez sur la touche [+] ou [-] pour sélectionner « MET », puis appuyez sur la touche [▶||] (Lecture).

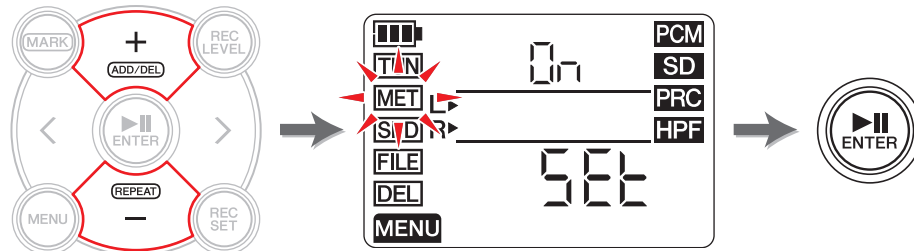

Le PR7 affiche l'écran du métronome.

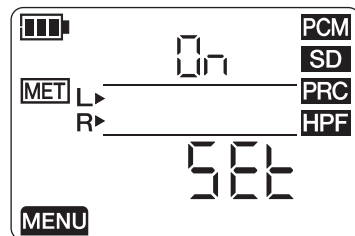

3. Appuyez sur la touche [>] pour sélectionner le paramètre On ou Off, puis appuyez sur la touche [▶||] (Lecture).

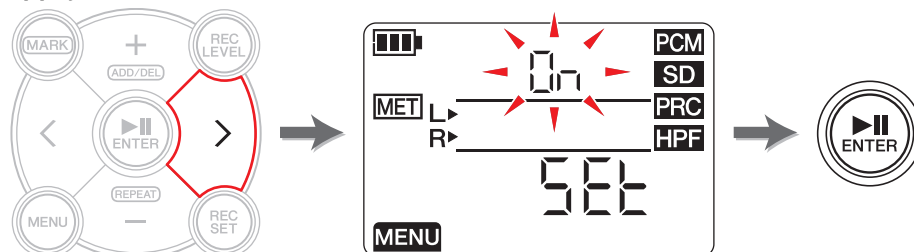

4. Appuyez sur la touche [+] ou [-] pour sélectionner « On », puis appuyez sur la touche [▶||] (Lecture).

Si vous activez le métronome à cette étape, il émettra un son pendant l'enregistrement. Si vous souhaitez uniquement utiliser la fonction de métronome, passez à l'étape 5.

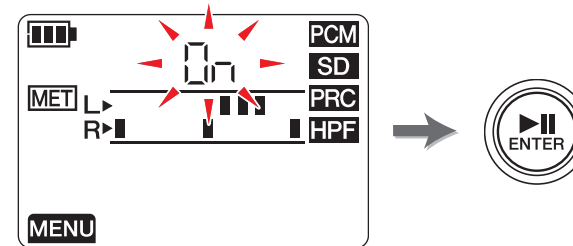

5. Appuyez sur la touche [<] pour sélectionner « Set », puis appuyez sur la touche [▶||] (Lecture).

Le PR7 affiche l'écran de réglage du métronome, puis le métronome démarre. Le paramètre du tempo est sélectionné au départ sur l'écran de réglage du métronome.

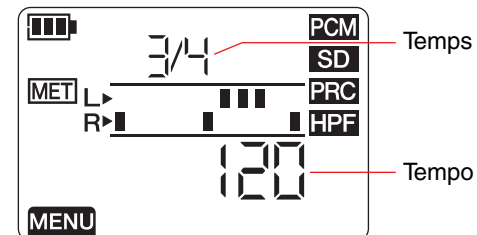

6. Appuyez sur la touche [+] ou [-] pour modifier la valeur de tempo, puis appuyez sur la touche [>].

7. Appuyez sur la touche [+] ou [-] pour modifier la valeur de temps.

Vous pouvez régler le tempo sur une plage de 30 à 250, et le temps entre 0/4 et 8/4.

Si vous réglez le temps sur 0/4, le métronome émet un son sans temps d'accentuation.

Si vous le réglez sur 4/4, les temps d'accentuation tombent tous les quatre temps. Si vous le réglez sur 8/4, les temps d'accentuation tombent tous les huit temps.

Pour modifier le tempo, appuyez sur la touche [<] pour revenir au paramètre de tempo.

Si vous sélectionnez « On » à l'étape 4, le métronome émettra un son (pendant l'enregistrement) au temps et au tempo que vous avez définis ici.

Pour revenir dans l'écran du métronome, appuyez sur la touche [<] tandis que vous réglez le tempo, ou appuyez sur la touche [▶||] (Lecture) pendant que vous réglez le temps. Le métronome s'arrête.

8. Une fois les réglages terminés, appuyez sur la touche [■] (Arrêt).

Le PR7 affiche l'écran HOME.

NOTE

Le niveau de volume du métronome dépend du niveau de lecture du PR7.

Réglage du niveau d'enregistrement → [page 9](#)

Réglage de la vitesse de lecture

Vous pouvez changer la vitesse de lecture des fichiers audio sans modifier la tonalité. Cette fonction est utile si vous jouez des passages rapides ou vérifiez rapidement l'enregistrement.

1. Lorsque l'écran HOME est affiché, appuyez sur la touche [MENU].
Les options de menu apparaissent sur la gauche de l'écran.

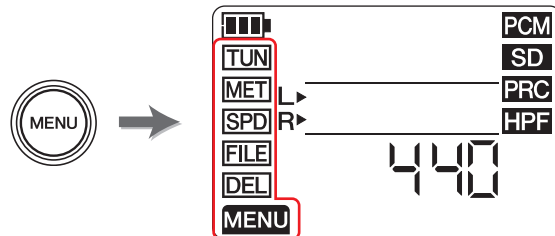

2. Appuyez sur la touche [+] ou [-] pour sélectionner « SPD », puis appuyez sur la touche [▶||] (Lecture).

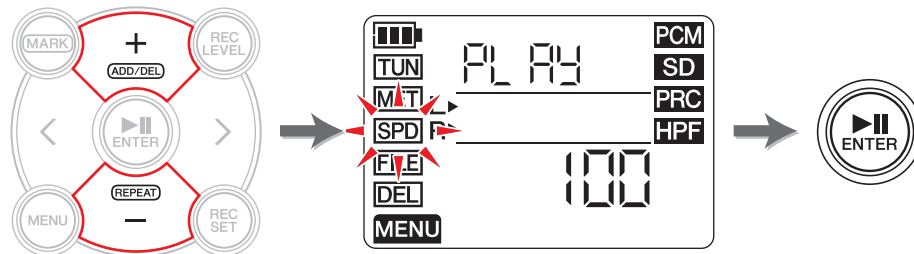

Le PR7 affiche l'écran de vitesse de lecture.

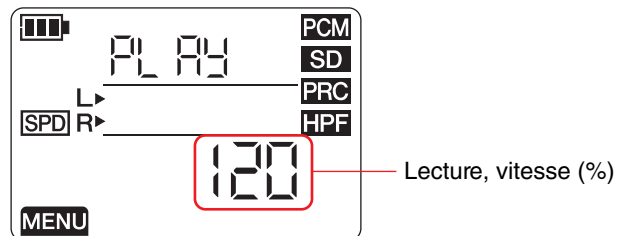

3. Appuyez sur la touche [+] ou [-] pour régler la vitesse de lecture.
Vous pouvez régler la vitesse de lecture comme un rapport de la vitesse d'origine, entre 50 et 100 % (par incréments de 5 %), 100 % (vitesse d'origine), ou entre 100 % et 200 % (par incréments de 10 %).
PCM : Pour les fichiers enregistrés à des fréquences d'échantillonnage de 96 kHz/88,2 kHz, vous pouvez définir la vitesse de lecture dans la plage de 50 % à 150 %.

4. Une fois la vitesse de lecture réglée, appuyez sur la touche [▶||] (Lecture) pour confirmer.



5. Une fois le réglage terminé, appuyez sur la touche [■] (Arrêt).
Le PR7 affiche l'écran HOME.



NOTE

Appuyer sur la touche [MENU] pendant la lecture, ne permet de changer que la vitesse de lecture.
Le rapport de la vitesse de lecture change même si l'appareil affiche d'autres écrans. Si ce rapport est réglé sur une valeur autre que 100 %, l'icône SPD reste affichée à l'écran.

Traitement des fichiers audio

Les données audio sont enregistrées dans un fichier. Le PR7 contient des dossiers dans lesquels vous pouvez enregistrer des fichiers. Chaque dossier offre une fonction prédéfinie.

Structure des dossiers

Les dossiers du PR7 sont organisés comme suit :

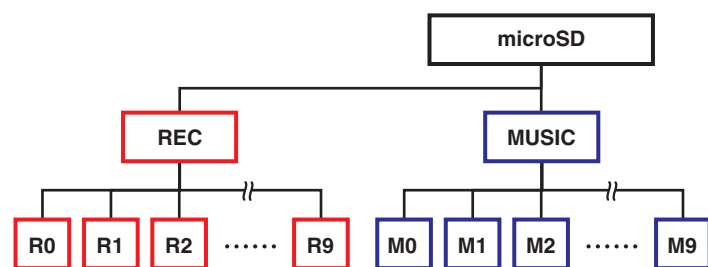
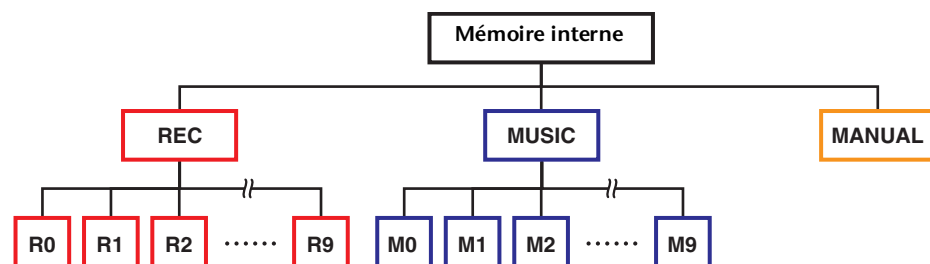

- Dossier REC permet d'enregistrer les fichiers audio enregistrés sur l'appareil.
- Dossier MUSIC permet d'enregistrer les fichiers copiés d'un ordinateur. Les fichiers PCM, MP3 et WMA sont pris en charge pour la lecture. Ce dossier n'est utilisé que pour la lecture. Vous ne pouvez pas copier ni fractionner les fichiers de ce dossier.
- Dossier MANUAL contient le Manuel de référence (ce manuel). Ce dossier ne se trouve que dans la mémoire interne de l'appareil.

NOTE

- Vous pouvez créer des dossiers sur une carte microSD si la carte est insérée dans l'appareil.
- Le PR7 ne reconnaît les fichiers audio transférés depuis l'ordinateur que s'ils se trouvent dans le dossier MUSIC. Reportez-vous à la [page 32](#) pour plus d'informations sur la connexion de l'appareil à un ordinateur.

À propos des limitations des fichiers et des dossiers

La taille et le nombre de dossiers et de fichiers sont limités.

- **Nombre de fichiers par dossier : jusqu'à 99 fichiers**
Dès que vous essayez d'enregistrer le 100e fichier, un message d'erreur s'affiche et vous ne pouvez plus enregistrer.
- **Taille maximale des fichiers : 2 Go**
Si la durée d'enregistrement est prolongée et que la taille du fichier excède 2 Go, le PR7 crée automatiquement un nouveau fichier et continue d'enregistrer.

NOTE

Si vous prévoyez d'enregistrer des fichiers audio de longue durée qui risquent de dépasser 2 Go, utilisez une carte microSDHC, pouvant contenir des fichiers de plus grande taille.

À propos des règles d'attribution de nom

Le PR7 donne automatiquement un nom aux fichiers enregistrés conformément aux règles d'attribution de nom ci-dessous.

010_130205_1903.wav

Numéro de fichier	Date (année, mois, jour)	Heure de début de l'enregistrement	Extension de fichier (format de fichier)
----------------------	-----------------------------	--	--

Le nom des fichiers enregistrés dans le dossier REC doivent se conformer à ces règles. Veuillez noter que si vous renommez un fichier, il ne sera plus reconnu par le dossier REC. Les fichiers utilisant d'autres formats de nom seront reconnus s'ils se trouvent dans le dossier MUSIC.

À propos du format de fichier

Le PR7 vous permet de ne modifier que les fichiers dont le format est disponible dans les options de format d'enregistrement de l'appareil. Choix du format d'enregistrement → [page 12](#)

Copie de fichiers

Vous pouvez copier des fichiers de la mémoire interne de l'appareil vers une carte microSD et inversement.

Vous pouvez copier des fichiers d'un dossier de la mémoire interne de l'appareil vers un dossier du même nom sur la carte microSD, et vice-versa. Par exemple, un fichier du dossier R0 peut être copié vers le dossier R0 sur la carte microSD.

1. Sélectionnez un fichier audio.

Pour sélectionner un fichier audio dans le dossier ouvert, utilisez les touches [<]/[>].

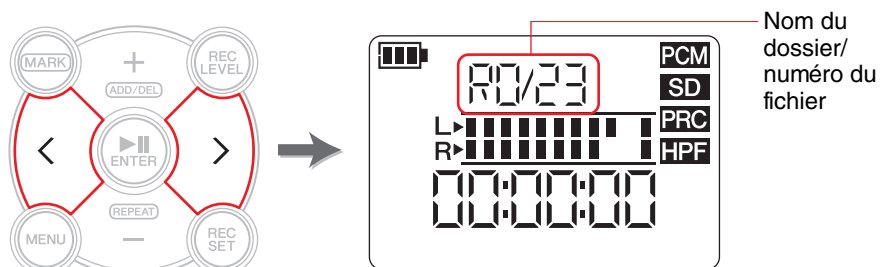

NOTE

- Pour sélectionner un fichier audio d'un autre emplacement, reportez-vous à la section ci-dessous.
Sélection d'un autre dossier → [page 11](#)
Sélection d'un fichier sur une carte microSD → [page 10](#)
- Vous ne pouvez pas copier de fichiers dans le dossier MUSIC.

2. Appuyez sur la touche [MENU].

Les options de menu apparaissent sur la gauche de l'écran.



3. Appuyez sur la touche [+] ou [-] pour sélectionner « FILE », puis appuyez sur la touche [▶] (Lecture).

Le PR7 entre dans le mode File.

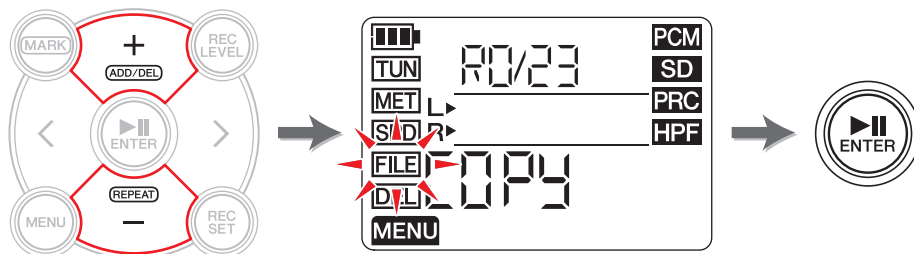

4. Appuyez sur la touche [+] ou [-] pour sélectionner « COPY », puis appuyez sur la touche [▶] (Lecture).

Le PR7 affiche la destination de la copie et vous invite à confirmer l'opération.

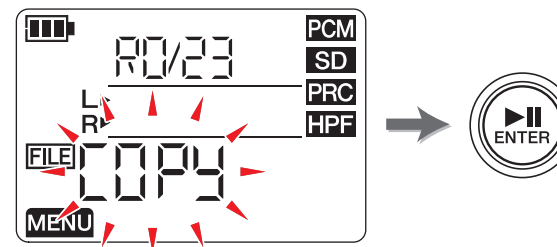

5. Appuyez sur la touche [<] ou [>] pour sélectionner « y » (Oui), puis appuyez sur la touche [▶] (Lecture).

Si vous sélectionnez « no », le PR7 revient à l'écran affiché à l'étape 4.

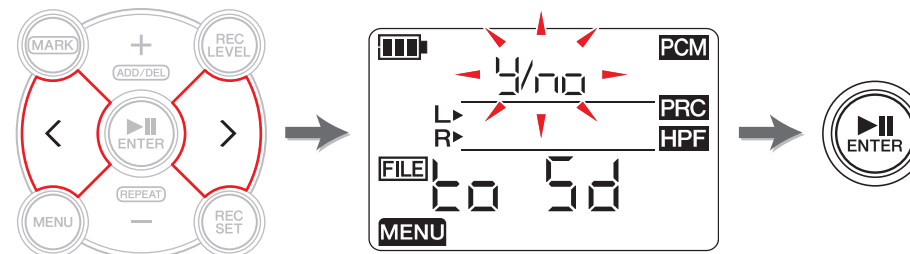

6. Pour terminer l'opération de copie, appuyez sur la touche [■] (Arrêt).

Le PR7 affiche l'écran HOME.



Fractionnement d'un fichier

Vous pouvez diviser en deux le fichier actuellement sélectionné. Cette fonction peut être utile, par exemple, lorsque vous souhaitez créer un fichier distinct pour chaque morceau d'un long fichier audio enregistré pendant un concert.

1. Sélectionnez un fichier audio.

Pour sélectionner un fichier audio dans le dossier ouvert, utilisez les touches [<]/[>].

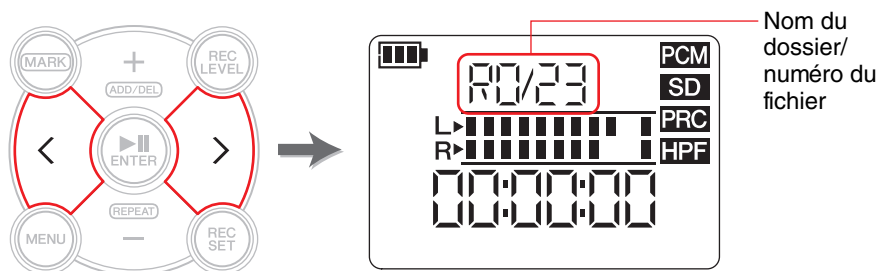

NOTE

- Pour sélectionner un fichier audio d'un autre emplacement, reportez-vous à la section ci-dessous.
Sélection d'un autre dossier → [page 11](#)
Sélection d'un fichier sur une carte microSD → [page 10](#)
- Pour que le fractionnement soit réussi, la durée du fichier doit être d'au moins deux secondes.
- Vous ne pouvez pas fractionner de fichiers dans le dossier MUSIC.

2. Utilisez la fonction de lecture ou d'avance rapide du fichier pour rechercher l'endroit où vous souhaitez fractionner le fichier.

NOTE

Nous vous suggérons d'insérer au préalable un repère à l'endroit où fractionner le fichier.
Ajout d'un repère → [page 17](#)

3. Appuyez sur la touche [MENU].

Les options de menu apparaissent sur la gauche de l'écran.



4. Appuyez sur la touche [+] ou [-] pour sélectionner « FILE », puis appuyez sur la touche [▶] (Lecture).

Le PR7 entre dans le mode File.

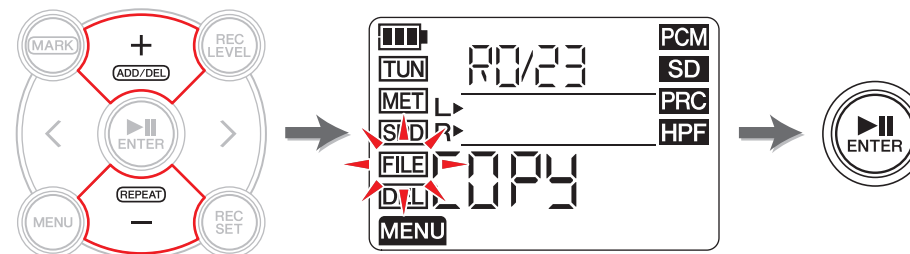

5. Appuyez sur la touche [+] ou [-] pour sélectionner « div », puis appuyez sur la touche [▶] (Lecture).

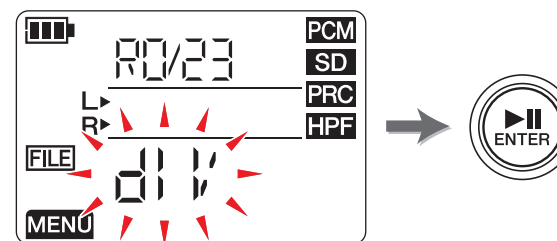

6. Appuyez sur la touche [<] ou [>] pour sélectionner « y » (Oui), puis appuyez sur la touche [▶] (Lecture).

Si vous sélectionnez « no », le PR7 revient à l'écran affiché à l'étape 5 sans traiter le fichier.

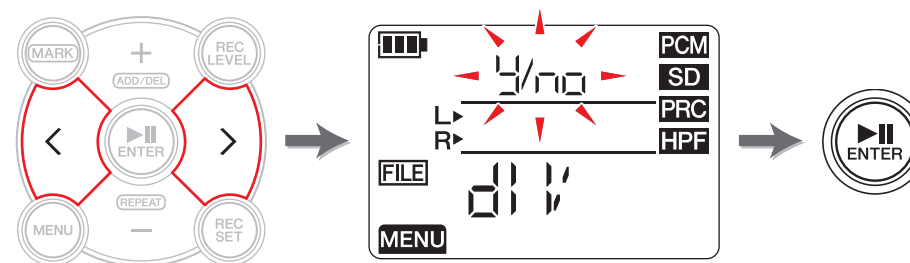

7. Pour terminer l'opération de fractionnement, appuyez sur la touche [■] (Arrêt).

Le PR7 affiche l'écran HOME.



Noms de fichiers après le fractionnement

Règles d'attribution de nom pour le fractionnement, la suppression ou le déplacement d'un fichier → [page 32](#)

Suppression de fichiers

Vous pouvez supprimer le fichier sélectionné. Vous pouvez également supprimer en une fois tous les fichiers d'un même dossier.

NOTE

Si vous supprimez des fichiers, vous ne pourrez pas les restaurer. Prenez donc soin de lire les fichiers et de vérifier leur contenu avant de les supprimer.

1. Sélectionnez un fichier audio.

Pour sélectionner un fichier audio dans le dossier ouvert, utilisez les touches [←]/[→].

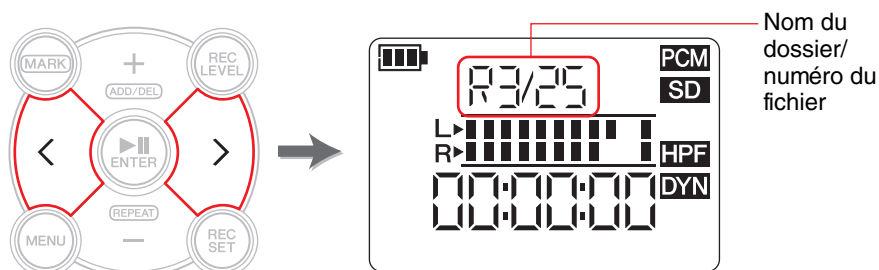

NOTE

Pour sélectionner un fichier audio d'un autre emplacement, reportez-vous à la section ci-dessous.

Sélection d'un autre dossier → [page 11](#)

Sélection d'un fichier sur une carte microSD → [page 10](#)

2. Appuyez sur la touche [MENU].

Les options de menu apparaissent à gauche de l'écran.



3. Appuyez sur la touche [+] ou [-] pour sélectionner « DEL », puis appuyez sur la touche [▶||] (Lecture).

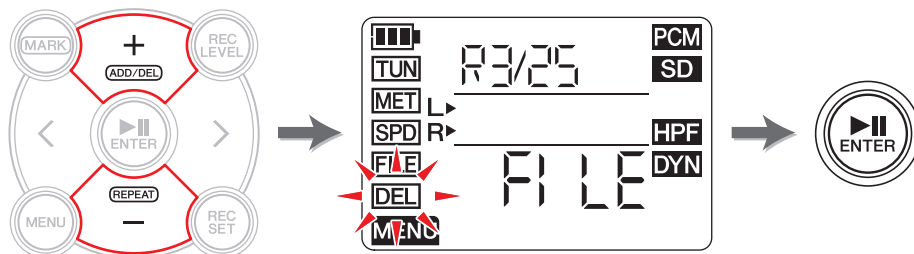

4. Appuyez sur la touche [+] ou [-] pour choisir de supprimer le fichier actif ou tous les fichiers du dossier.

Pour ne supprimer que le fichier sélectionné, appuyez sur la touche [▶||] (Lecture) lorsque le témoin « FILE » clignote. Pour supprimer tous les fichiers du dossier actif, appuyez sur la touche [▶||] (Lecture) lorsque le témoin « FOLdEr » clignote.

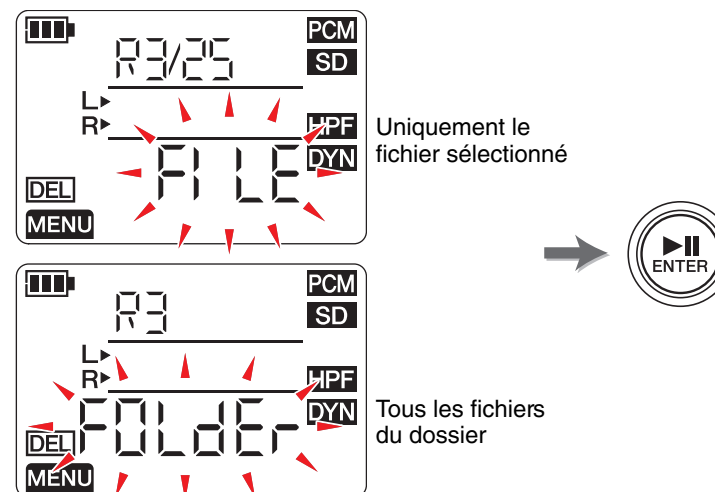

5. Appuyez sur la touche [←] ou [→] pour sélectionner « y » (Oui), puis appuyez sur la touche [▶||] (Lecture).

Si vous sélectionnez « no », le PR7 revient à l'écran affiché à l'étape 4 sans traiter le fichier.

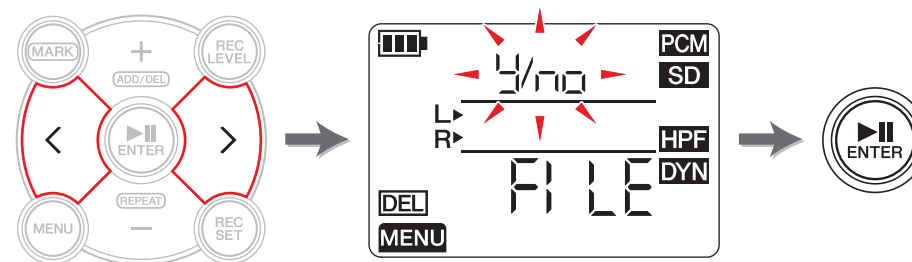

6. Pour terminer l'opération de suppression, appuyez sur la touche [■] (Arrêt).

Le PR7 affiche l'écran HOME.



Noms de fichiers après la suppression

Règles d'attribution de nom pour le fractionnement, la suppression ou le déplacement d'un fichier → [page 32](#)

Déplacement d'un fichier

Vous pouvez déplacer un fichier d'un dossier vers un autre dans le dossier REC de la mémoire.

1. Sélectionnez un fichier audio.

Pour sélectionner un fichier audio dans le dossier ouvert, utilisez les touches [←]/[→].

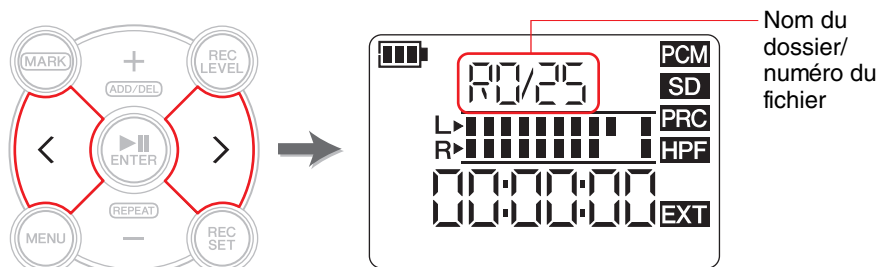

NOTE

Pour sélectionner un fichier audio d'un autre emplacement, reportez-vous à la section ci-dessous.

Sélection d'un autre dossier → [page 11](#)

Sélection d'un fichier sur une carte microSD → [page 10](#)

2. Appuyez sur la touche [MENU].

Les options de menu apparaissent sur la gauche de l'écran.



3. Appuyez sur la touche [+] ou [-] pour sélectionner « FILE », puis appuyez sur la touche [▶] (Lecture).

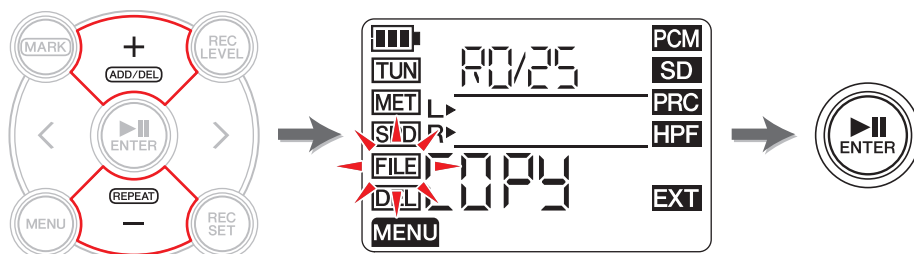

4. Appuyez sur la touche [+] ou [-] pour sélectionner « trnS » (transfert), puis appuyez sur la touche [▶] (Lecture).

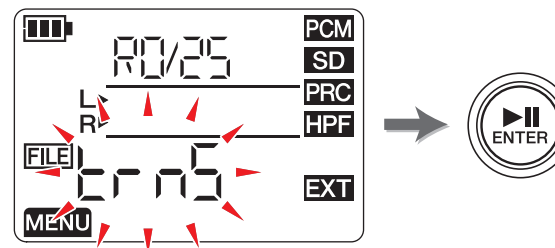

5. Appuyez sur la touche [+] ou [-] pour sélectionner le dossier de destination dans les dossiers R0–R9, puis appuyez sur la touche [▶] (Lecture).

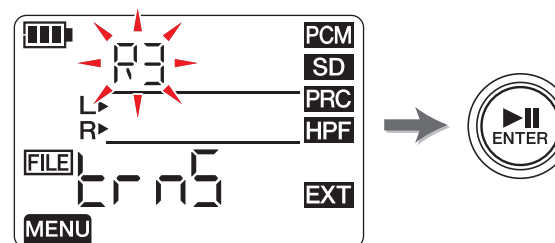

6. Appuyez sur la touche [←] ou [→] pour sélectionner « y » (Oui), puis appuyez sur la touche [▶] (Lecture).

Si vous sélectionnez « no », le PR7 revient à l'écran affiché à l'étape 5 sans traiter le fichier.

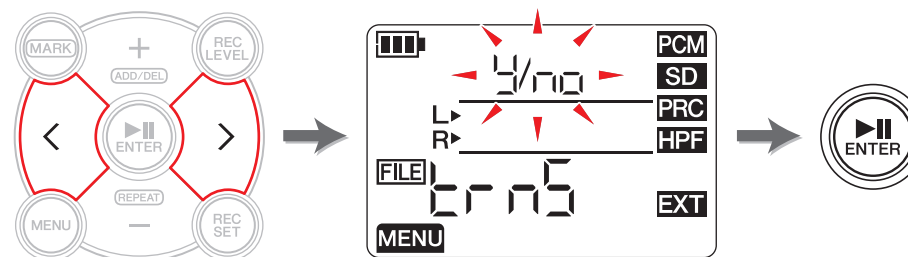

7. Pour terminer l'opération de suppression, appuyez sur la touche [■] (Arrêt).

Le PR7 affiche l'écran HOME.

Noms de fichiers après le déplacement

Règles d'attribution de nom pour le fractionnement, la suppression ou le déplacement d'un fichier → [page 32](#)

Règles d'attribution de nom pour le fractionnement, la suppression ou le déplacement d'un fichier

Au cours de ces opérations, les noms de fichier (numéros) seront modifiés conformément aux règles suivantes.

- Si le fichier R0/01 est fractionné, les fichiers qui en résultent sont nommés (numérotés) R0/01 et R0/02. Le numéro des fichiers suivants augmente de un (1) à chaque fois ; par exemple, le numéro de fichier « R0/02 » devient « R0/03 ».

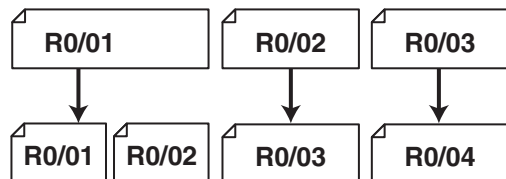

- Si le fichier R0/01 est supprimé, le numéro de chaque fichier qui suit (se trouvant dans le dossier R0) diminue de un (1) ; par exemple, le numéro de fichier « R0/02 » devient « R0/01 ».

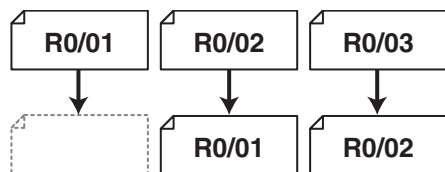

- Si le fichier R0/01 est copié, la copie reçoit le numéro de fichier disponible le plus bas du dossier de destination de la copie (R0).

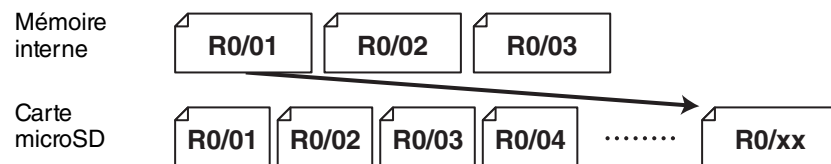

- Si le fichier R0/01 est déplacé vers le dossier R1 :

- 1) Le numéro de chaque fichier qui suit (se trouvant dans le dossier R0) diminue de un (1) ; par exemple, le numéro de fichier « R0/02 » devient « R0/01 ».
- 2) Le fichier déplacé reçoit le numéro de fichier disponible le plus bas du dossier de destination (R1).

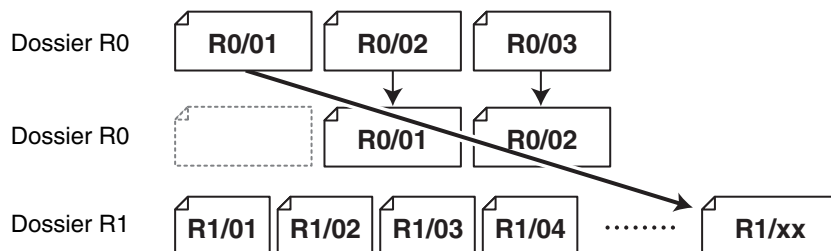

Connexion d'un ordinateur au PR7 et transfert d'un fichier

Vous pouvez connecter un ordinateur au PR7 via un câble USB et transférer des fichiers audio.

Connexion d'un ordinateur

Utilisez le câble USB fourni pour connecter la borne USB sur la partie latérale du PR7 à un port USB de l'ordinateur.

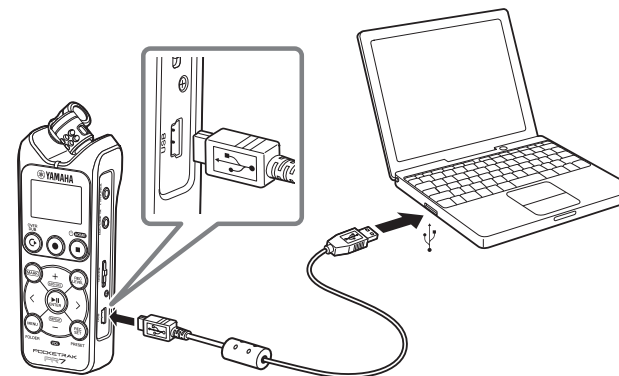

Lorsque vous connectez pour la première fois le PR7 à votre ordinateur Windows, le pilote est automatiquement installé sur celui-ci.

L'ordinateur reconnaît le PR7 comme périphérique de stockage USB. L'ordinateur affiche « PR7 » pour la mémoire interne du PR7 et « PR7SD » pour la carte microSD (si vous formatez la carte sur le PR7). Vous pouvez transférer des fichiers entre le PR7 et l'ordinateur de la même façon que vous transférez des fichiers entre l'ordinateur et un lecteur de disque dur externe ou une clé USB.

Précautions relatives à l'utilisation de la borne USB

Veillez à respecter les précautions ci-dessous si vous connectez la borne USB de l'appareil à l'ordinateur. Sinon, l'ordinateur et/ou le PR7 risquent de se bloquer et vos données pourraient être endommagées ou perdues.

En cas de blocage de l'ordinateur ou du PR7, redémarrez l'application ou le système d'exploitation, ou mettez le PR7 hors puis sous tension.

AVIS

- Veillez à utiliser le câble USB fourni avec l'appareil. L'appareil ne prend pas en charge les câbles USB3.0.
- Lorsque vous débranchez le câble USB, veillez à suivre les instructions et à respecter la configuration requise du système d'exploitation de votre ordinateur.
- Avant de connecter ou de déconnecter le câble USB, attendez au moins six secondes.

Copie d'un fichier à partir de l'ordinateur

Vous pouvez transférer des fichiers audio d'un ordinateur au PR7 en vue de leur lecture ou surimpression (→ page 20).

1. Connectez le PR7 à l'ordinateur.
2. Une fois le PR7 reconnu par l'ordinateur, si vous utilisez un Mac, double-cliquez sur l'icône de disque sur le Bureau. Si vous utilisez un ordinateur Windows, double-cliquez sur « PR7 » dans l'Explorateur.

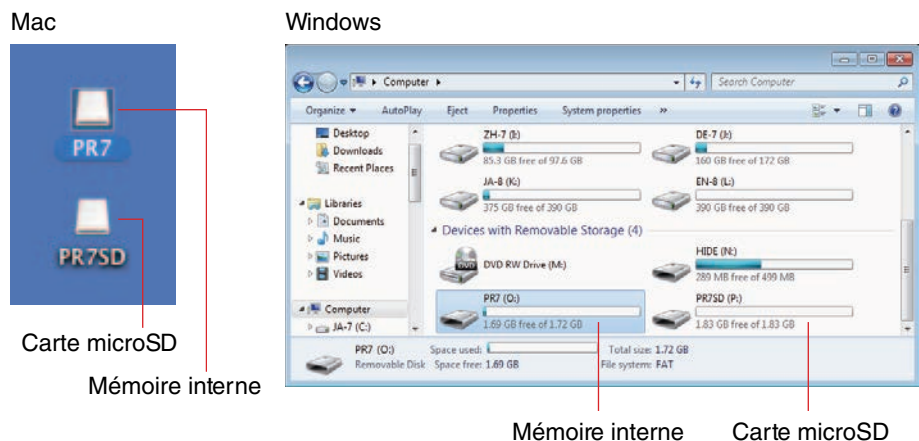

3. Faites glisser les fichiers audio de votre choix de l'ordinateur vers le sous-dossier Mxx (xx représente un nombre) du dossier MUSIC du PR7. Les fichiers sont copiés.

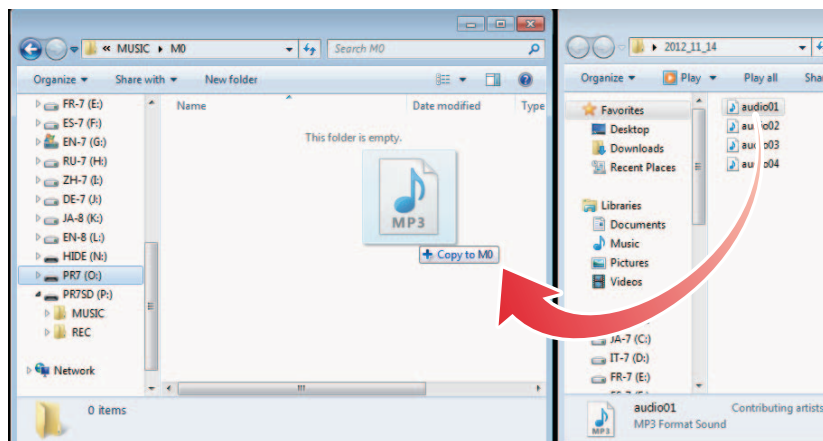

NOTE

Le PR7 ne reconnaît pas les fichiers qui sont stockés sur un emplacement autre que les dossiers M0 - M9 dans le dossier MUSIC. L'appareil ne reconnaît pas non plus les dossiers que vous créez.

Copie d'un fichier vers l'ordinateur

Vous pouvez copier des fichiers audio (enregistrés sur le PR7) vers un ordinateur. Vous pouvez ainsi modifier les enregistrements à l'aide d'un logiciel de production musicale ou envoyer une copie aux membres de votre groupe.

1. Connectez le PR7 à l'ordinateur.
2. Une fois le PR7 reconnu par l'ordinateur, si vous utilisez un Mac, double-cliquez sur l'icône de disque sur le Bureau. Si vous utilisez un ordinateur Windows, double-cliquez sur « PR7 » dans l'Explorateur.
3. Ouvrez le sous-dossier Rxx (xx représente un nombre) du dossier REC, puis copiez le fichier de votre choix et collez-le sur le Bureau ou à ton autre emplacement de l'ordinateur.

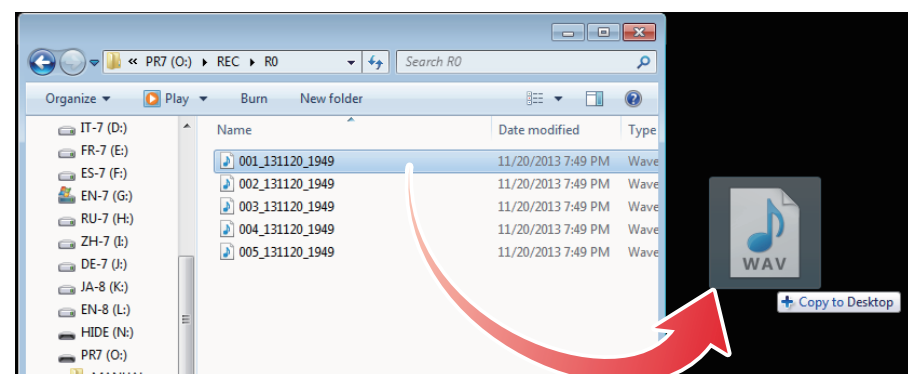

Déplacement de fichiers d'un dossier vers un autre dans le dossier MUSIC

Suivez la procédure suivante pour déplacer des fichiers audio d'un sous-dossier vers un autre dans le dossier MUSIC.

- 1.** Connectez le PR7 à l'ordinateur.
- 2.** Une fois le PR7 reconnu par l'ordinateur, si vous utilisez un Mac, double-cliquez sur l'icône de disque sur le Bureau. Si vous utilisez un ordinateur Windows, double-cliquez sur « PR7 » dans l'Explorateur.
- 3.** Ouvrez le sous-dossier Mxx (xx représente un nombre) du dossier MUSIC, puis copiez le fichier que vous souhaitez déplacer.
- 4.** Collez ce fichier dans un autre dossier.

NOTE

Vous pouvez également ouvrir les dossiers source et de destination, puis faire glisser le fichier. Ces deux méthodes sont des opérations standard.

Téléchargement du logiciel

Le PR7 est doté d'un code de licence vous permettant de télécharger le logiciel « WaveLab LE » pour l'édition de fichiers audio. Une fois que vous avez téléchargé et installé le logiciel sur un ordinateur connecté à Internet, vous pouvez éditer les données audio enregistrées sur le PR7.

Pour plus d'informations sur le téléchargement du logiciel, reportez-vous au site Web Yamaha Pro Audio.

<http://www.yamahaproaudio.com/pr7/>

Autres fonctions

Vous pouvez définir les paramètres d'autres fonctions à partir du menu des réglages système.

Utilisation du menu des réglages système

Ce menu vous permet d'effectuer les opérations suivantes :

- Réglage du calendrier → [page 7](#)
- Initialisation des paramètres du PR7 → [page 36](#)
- Formatage de la mémoire interne de l'appareil et d'une carte microSD → [page 36](#)
- Activation ou désactivation du témoin LED REC → [page 37](#)
- Activation de l'indication de tonalité de l'accordeur → [page 38](#)
- Affichage de la version du micrologiciel de l'appareil → [page 38](#)

Ouverture du menu des réglages système

Suivez la procédure suivante pour ouvrir le menu des réglages système.

1. Mettez le PR7 hors tension.

Maintenir la
touche
enfoncée



2. Tout en maintenant la touche [REC SET] enfoncée, maintenez également la touche [■] (Arrêt) enfoncée pour mettre le PR7 sous tension.

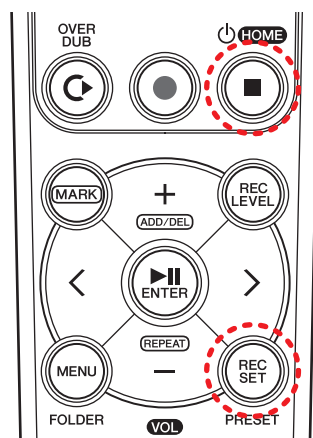

2 : Mettre sous tension (Maintenir cette
touche enfoncée.)

1 : Tout en maintenant cette touche
enfoncée

NOTE

Lorsque le PR7 démarre, relâchez le bouton d'alimentation.
Si vous continuez de le maintenir enfoncé, l'appareil s'éteint.

Le PR7 affiche l'écran des réglages système.

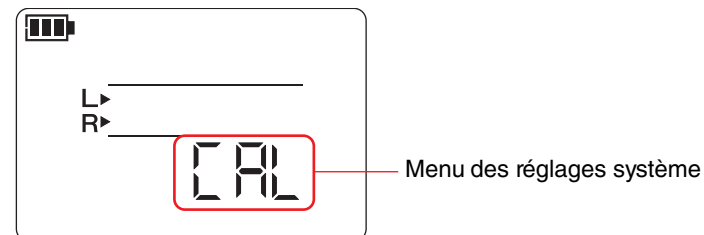

3. Appuyez sur la touche [+] ou [-] pour sélectionner une option du menu des réglages système.

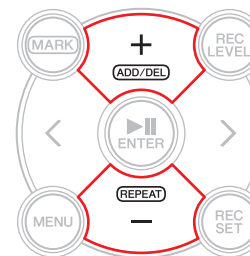

Réglage du calendrier

1. Lorsque l'écran des réglages système est affiché, utilisez les touches [+] ou [-] pour sélectionner « CAL » parmi les options du menu des réglages système, puis appuyez sur la touche [▶▶] (Lecture).

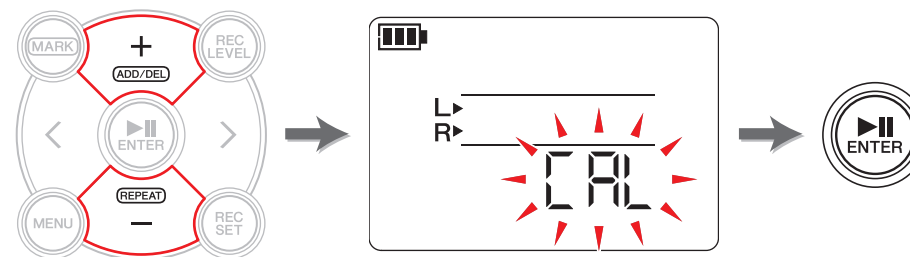

2. Suivez les étapes décrites dans la section « [Réglage du calendrier](#) » à la [page 7](#).

Initialisation de tous les paramètres sur les réglages d'usine par défaut

Si vous souhaitez initialiser les paramètres du PR7 suite à un problème technique, suivez la procédure ci-dessous.

Veillez noter que les données stockées dans la mémoire interne de l'appareil et sur une carte microSD, ainsi que le réglage du calendrier ne seront pas initialisés.

1. Lorsque l'écran des réglages système est affiché, appuyez sur la touche [+] ou [-] pour sélectionner « rESEt » parmi les options du menu des réglages système, puis appuyez sur la touche [▶||] (Lecture).

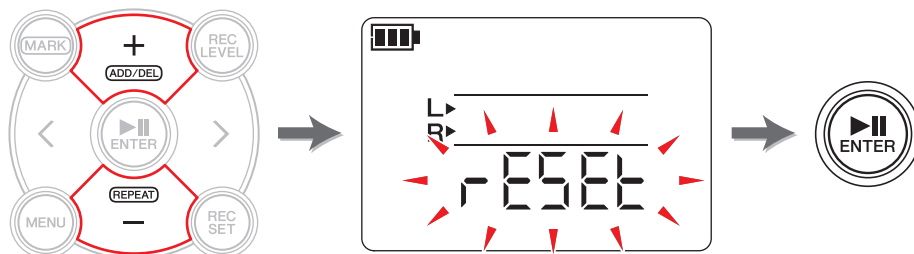

2. Lorsque l'écran de confirmation s'affiche, appuyez sur la touche [<] ou [>] pour sélectionner « y » (Oui), puis appuyez sur la touche [▶||] (Lecture).

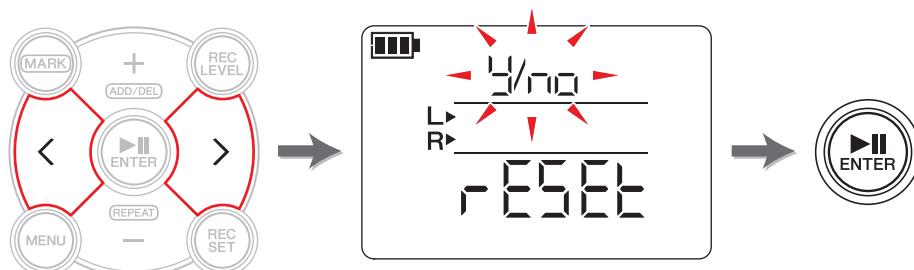

Les paramètres internes sont initialisés.

Si vous ne souhaitez pas initialiser les paramètres, sélectionnez « No » dans l'écran de confirmation. Le PR7 revient à l'écran précédent. Appuyez sur la touche [■] (Arrêt) pour revenir à l'écran HOME.

Formatage (initialisation) de la mémoire interne de l'appareil et d'une carte microSD

Si vous souhaitez initialiser le contenu de la mémoire interne ou d'une carte microSD, vous devez formater la mémoire ou la carte.

NOTE

Si vous utilisez une carte microSD pour la première fois, nous vous recommandons de la formater sur le PR7.

1. Lorsque l'écran des réglages système est affiché, appuyez sur la touche [+] ou [-] pour sélectionner « ForMAT » parmi les options du menu des réglages système, puis appuyez sur la touche [▶||] (Lecture).

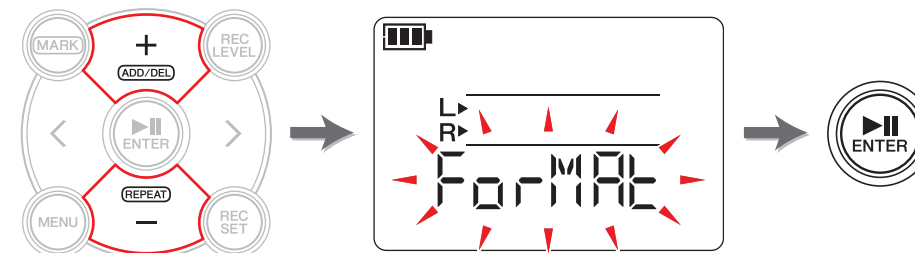

2. Appuyez sur la touche [+] ou [-] pour sélectionner « Int » (mémoire interne) ou « Sd » (carte microSD), puis appuyez sur la touche [▶||] (Lecture).

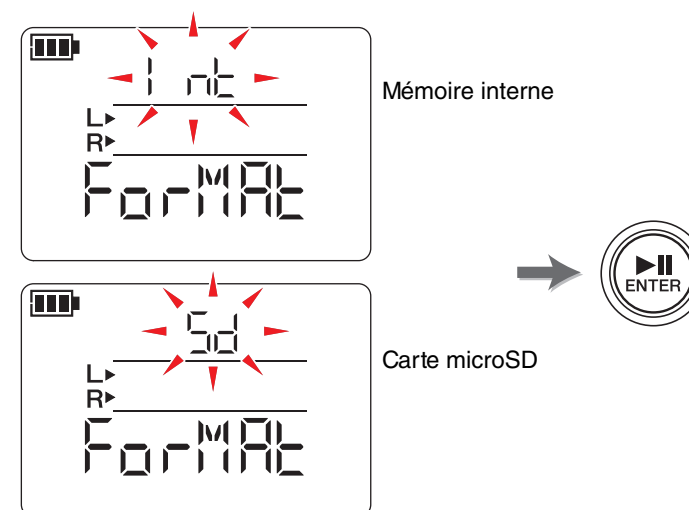

(suite à la page suivante)

3. Lorsque l'écran de confirmation s'affiche, appuyez sur la touche [<] ou [>] pour sélectionner « y » (Oui), puis appuyez sur la touche [▶▶] (Lecture).

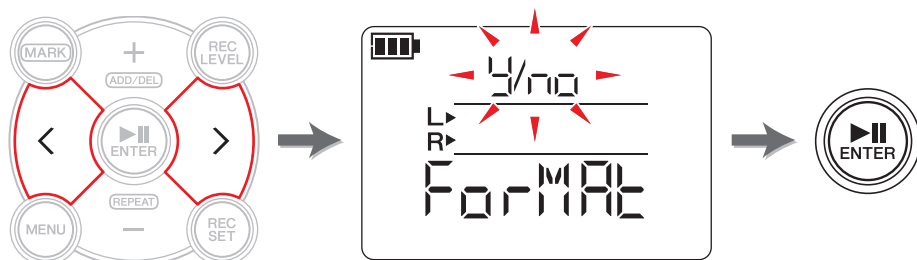

Le PR7 formate la mémoire choisie à l'étape 2.

Si vous ne souhaitez pas formater la mémoire, sélectionnez « No » dans l'écran de confirmation. Le PR7 revient à l'écran précédent.

Appuyez sur la touche [■] (Arrêt) pour revenir à l'écran HOME.

Activation ou désactivation du témoin LED REC

Vous pouvez programmer le PR7 afin qu'il active ou désactive le témoin LED REC. Si vous le désactivez, l'autonomie de la pile sera prolongée.

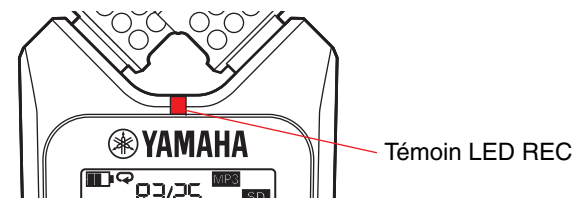

1. Lorsque l'écran des réglages système est affiché, appuyez sur la touche [+] ou [-] pour sélectionner « LED » parmi les options du menu des réglages système, puis appuyez sur la touche [▶▶] (Lecture).

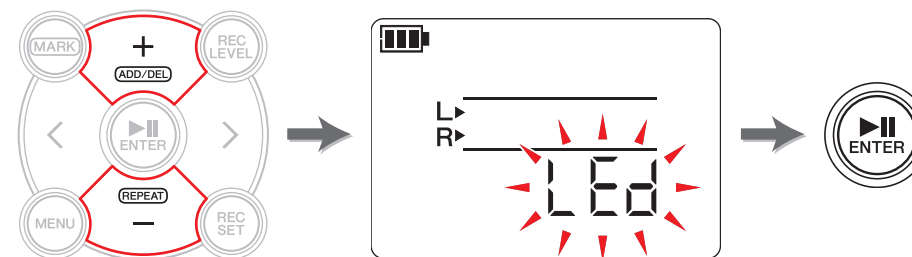

2. Appuyez sur la touche [+] ou [-] pour sélectionner « On » ou « OFF », puis appuyez sur la touche [▶▶] (Lecture).

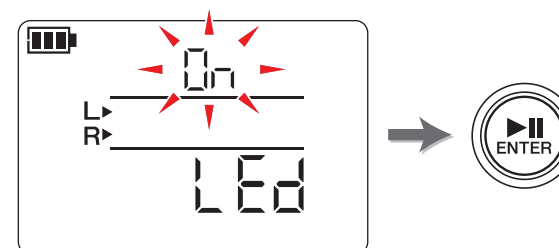

NOTE

Même si le témoin LED REC est réglé sur OFF, il clignote pendant le traitement de l'appareil.

Appuyez sur la touche [■] (Arrêt) pour revenir à l'écran HOME.

Activation de l'indication de tonalité de l'accordeur

Vous pouvez sélectionner # ou ♭ pour une tonalité indiquée sur l'écran Accordeur.

1. Lorsque l'écran des réglages système est affiché, appuyez sur la touche [+] ou [-] pour sélectionner « tUnEr » parmi les options du menu des réglages système, puis appuyez sur la touche [▶||] (Lecture).

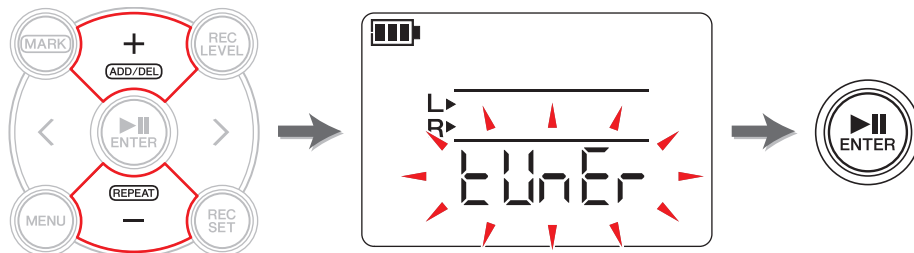

2. Appuyez sur la touche [+] ou [-] pour sélectionner « SHrP » (#) ou « FLAt » (♭), puis appuyez sur la touche [▶||] (Lecture).

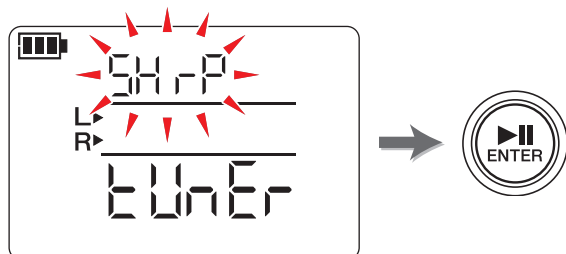

Appuyez sur la touche [■] (Arrêt) pour revenir à l'écran HOME.

Affichage de la version du micrologiciel de l'appareil

Lorsque l'écran des réglages système est affiché, appuyez sur la touche [+] ou [-] pour sélectionner « VEr » parmi les options du menu des réglages système.

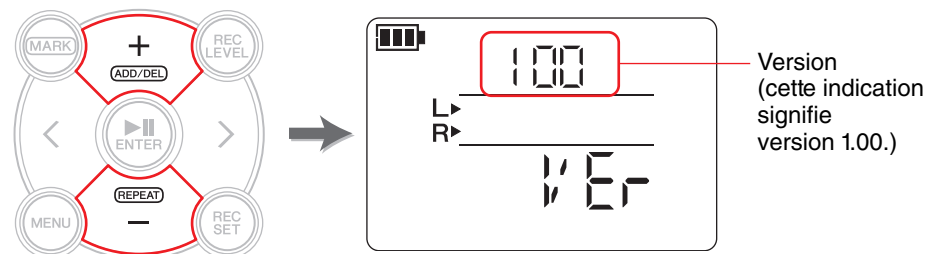

NOTE

Consultez le site Web de Yamaha Pro Audio pour obtenir les dernières informations sur le micrologiciel.
<http://www.yamahaproaudio.com/pr7/>

Appuyez sur la touche [■] (Arrêt) pour revenir à l'écran HOME.

Messages d'erreur

Etat ou fonction de l'appareil	Messages d'erreur	Action
Erreur de mémoire interne	Int Error	Initialisez la mémoire interne de l'appareil (page 36). → Mettez l'appareil sous tension tout en maintenant les touches enfoncées [REC SET] > « ForMat » > « Int » > « y » (Oui) (page 35) → Si l'erreur persiste après l'initialisation, il se peut que l'appareil ne fonctionne pas correctement.
Erreur de carte microSD	Sd Error	Réinsérez la carte (page 7) ou formatez-la (page 36). → Mettez l'appareil sous tension tout en maintenant les touches enfoncées [REC SET] > « ForMat » > « Sd » > « y » (Oui) (page 35) → Si l'erreur persiste après le formatage, il se peut que l'appareil ou la carte microSD ne fonctionne pas correctement.
Faible niveau de charge de la batterie/pile	Lo bAt	Remplacez la pile par une neuve (page 7).
Pas de fichier	no FILE	Sélectionnez un dossier contenant un fichier (page 11).
Pas de carte microSD	no SD	Insérez une carte microSD (page 7).
Nombre maximum de fichiers atteint	FILE FULL	Sélectionnez un dossier contenant moins de 99 fichiers (page 11) ou supprimez les fichiers inutiles (page 30).
Mémoire interne saturée	Int FULL	Supprimez tout fichier inutile de la mémoire interne de l'appareil (page 30), copiez les fichiers sur une carte microSD (page 33) ou transférez-les sur un ordinateur (page 33).
Carte microSD pleine	Sd FULL	Supprimez les fichiers inutiles de la carte microSD (page 30) ou transférez-les sur un ordinateur (page 33).
Lenteur d'enregistrement sur une carte microSD	REC Error	Sélectionnez un format d'enregistrement de qualité inférieure (page 11) ou formatez la carte microSD (page 36). → Mettez l'appareil sous tension tout en maintenant les touches enfoncées [REC SET] > « ForMat » > « Sd » > « y » (Oui) (page 35) → Si l'erreur persiste après le formatage, il se peut que la carte microSD ne fonctionne pas correctement.
Erreur de format de fichier pendant la surimpression	dUb Error	Sélectionnez un fichier dont le format est pris en charge pour l'enregistrement (page 11).
Fichier trop court. Erreur de positionnement du fractionnement. Vous avez appuyé sur la touche [FILE] alors que le dossier MUSIC était sélectionné.	Edit Error	Sélectionnez un fichier de plus de deux secondes (page 29). Placez le fractionnement au milieu. Évitez le début ou la fin du fichier (page 22). Sélectionnez le dossier REC (page 27).
Erreur de suppression de fichier	dEL Error	Sur l'ordinateur connecté, désélectionnez « Lecture seule » dans la fenêtre des propriétés du fichier, puis annulez la protection contre l'écriture de la carte microSD.
Erreur d'ajout de repère	Add Error	Éloignez le repère des repères les plus proches de deux secondes minimum (page 17).
Erreur de désactivation du réglage du niveau d'enregistrement	ALC ON	Réglez le type de commande de dynamique sur « OFF » ou « LIM » (page 14).
Niveau d'enregistrement trop élevé	PEAK	Diminuez le niveau d'enregistrement (page 9) Commande de dynamique (page 14)

Fiche technique

Systèmes d'exploitation pris en charge	Windows 8.1, 8, 7, Vista, XP Professional/Home Edition			
	Mac OS X 10.4, 10.5, 10.6, 10.7, 10.8, 10.9			
Supports pris en charge	Carte microSD/SDHC			
Format d'enregistrement et durée totale d'enregistrement (indication) (avec une mémoire interne de 2 Go)	PCM	24 bits	96 kHz	Env. 55 minutes
			88,2 kHz	Env. 1 heure
			48 kHz	Env. 1 heure 45 minutes
			44,1 kHz	Env. 1 heure 55 minutes
	PCM	16 bits	96 kHz	Env. 1 heure 20 minutes
			88,2 kHz	Env. 1 heure 25 minutes
			48 kHz	Env. 2 heures 40 minutes
			44,1 kHz	Env. 2 heures 55 minutes
	MP3		320 kbps	Env. 12 heures 45 minutes
			192 kbps	Env. 21 heures
			128 kbps	Env. 32 heures
		64 kbps	Env. 64 heures	
		32 kbps	Env. 127 heures	
Format d'enregistrement	MP3, PCM (WAV)			
Format de lecture	MP3 (MPEG1 LAYER3; MPEG2 LAYER3), WMA PCM			
Fréquence d'échantillonnage	16kHz –96kHz			
Débit binaire (lecture)	16 - 320 kbps (MP3) 32 - 192 kbps (WMA)			
Connecteurs	USB mini-B; casque/écouteurs stéréo mini ϕ 3,5 mm, microphone stéréo (également pour prise ligne) mini ϕ 3,5 mm, emplacement pour carte microSD			
Température de fonctionnement	+5 °C – +35 °C			
Alimentation	Pile alcaline AAA ou NiMH AAA x 1			
Autonomie de la pile pour l'enregistrement	Pile alcaline : MP3, 64 kbps — env. 44 heures PCM 44,1 kHz, 16 bits, env. 29 heures 30 minutes (Condition d'enregistrement : témoin LED REC éteint, contrôle de l'enregistrement désactivé)			
Durée de vie de la pile pour une lecture via le casque	Pile alcaline : MP3, 64 kbps — env. 30 heures PCM 44,1 kHz, 16 bits, env. 22 heures 30 minutes			
Autonomie de la pile pour la lecture via l'enceinte	Pile alcaline : MP3, 64 kbps — env. 24 heures 30 minutes PCM 44,1 kHz, 16 bits, env. 18 heures			
Dimensions	Environ 46,6 (L) x 132,1 (H) x 28,7 (P) mm			

Poids	Env. 82 g (y compris la pile)
Accessoires	Câble USB ; pile alcaline AAA ; Mode d'emploi (avec code de licence pour téléchargement de logiciel)

* Les caractéristiques et les descriptions du présent mode d'emploi sont fournies à titre d'information uniquement. Yamaha Corp. se réserve le droit de modifier les produits et les caractéristiques à tout moment et sans préavis. Les caractéristiques, le matériel ou les options peuvent varier selon le lieu de distribution ; veuillez par conséquent vous renseigner auprès de votre revendeur Yamaha.

Index

A

ALC	14
Avance rapide et marche arrière rapide	13

C

Calendrier.....	7
Carte microSD	7
Casque.....	5
Cliquez	
Métronomie.....	25
Connexion d'un ordinateur	32
Contrôle automatique du niveau	14
Copie (à partir de l'ordinateur)	33
Copie (vers l'ordinateur).....	33

D

Début/fin d'insertion	22
DEL	
Fichiers, suppression.....	30
Déplacement d'un fichier.....	31
Désactive toutes les touches de commande	
HOLD, commutateur	5
Dossier	11, 27
Doublage.....	22
Durée totale d'enregistrement	12
DYN	
Commande de dynamique.....	14

E

Écran LCD	6
Enregistrement, niveau (surimpression).....	21

F

Fichiers.....	27
Fichiers, copie.....	28
Filtre passe-bas	
Filtre passe-haut.....	14
Format d'enregistrement.....	11
Formatage (initialisation)	
Carte microSD.....	36
mémoire interne.....	36
Fractionnement d'un fichier.....	29

H

HOLD, commutateur.....	5
HOME	
écran.....	8
HPF	
Filtre passe-haut.....	14

I

Index	
Repères.....	17
Indication de tonalité (accordeur)	38
Initialisation	
Réglages d'usine par défaut.....	36

L

Lecture répétée.....	18
Lecture, niveau (surimpression).....	20
Limiteur	14

M

MANUAL, dossier	27
Menu des réglages système.....	35
Messages d'erreur	38
Métronomie	25

Microphone à condensateur

externe.....	15
Morceaux, données	
Fichiers.....	27
MUSIC, dossier.....	27

N

Niveau d'enregistrement.....	9
Niveau de lecture	9

P

Pile.....	7
Pile rechargeable (pile NiMH).....	7
PRC (Pré-enregistrement).....	16
Pré-enregistrement.....	16
Preset	15

Q

Qualité audio	
Format d'enregistrement.....	11

R

REC, dossier.....	27
Réglage de la vitesse de lecture.....	26
Repères.....	17

S

Sélection d'un fichier	13
Sélection de la destination d'enregistrement pour un fichier	10
SPD	
Vitesse de lecture.....	26
Surimpression.....	20, 22

T

Téléchargement du logiciel.....	34
Témoin LED REC	4, 37
Tempo, paramètres	
Métronomie.....	25
Temps, paramètres	
Métronomie.....	25
Tonalité standard.....	24
Transfert (fichier)	
Déplacement d'un fichier	31
Tuner	24

U

USB.....	32
----------	----

V

Version (affichage du micrologiciel)	38
Vitesse de lecture	26



Yamaha Pro Audio global web site:
<http://www.yamahaproaudio.com/>
Yamaha Manual Library
<http://www.yamaha.co.jp/manual/>

C.S.G., Pro Audio Division
© 2013-2014 Yamaha Corporation

04/2014 IP-B0