

# HTR-3063

## Guide de référence rapide

### ■ Accessoires

Les accessoires suivants sont livrés avec le produit.

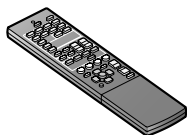

Boîtier de télécommande

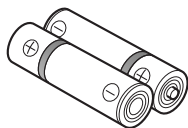

Piles (2) (AAA, R03, UM-4)

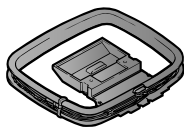

Antenne cadre AM



Antenne intérieure FM

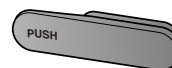

Cache d'entrée VIDEO AUX



Microphone YPAO

### Préparation de la télécommande

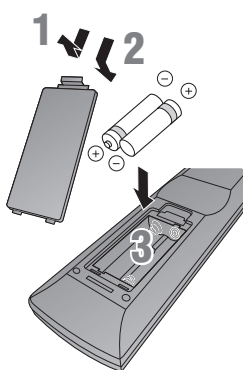

- 1 Détachez le couvercle du logement des piles.
- 2 Insérez les deux piles AAA fournies dans le boîtier de piles en respectant les repères de polarité.
- 3 Reposez le couvercle du logement en place en l'encliquetant.

### ■ Éléments nécessaires pour le raccordement

#### Enceintes



Enceinte avant

Ex.



Enceinte centrale

Ex.



Enceinte d'ambiance

Ex.



Caisson de graves amplifié

Ex.

- Utilisez des enceintes avec une impédance d'au moins 6Ω.
- Si vous utilisez un téléviseur CRT, nous vous recommandons d'utiliser des enceintes à blindage magnétique.
- Préparez au moins deux enceintes (pour l'avant). Les autres enceintes sont, dans l'ordre de priorité, les suivantes:
  - 1 Deux enceintes d'ambiance
  - 2 Une enceinte centrale

#### Appareils externes



TV



Appareil de lecture tel que des lecteurs BD (Blu-ray Disc)/DVD

#### Câble

- Câbles pour le raccordement d'appareils externes (peuvent varier en fonction des appareils que vous connectez)
- Câbles d'enceinte (une quantité égale au nombre d'enceintes que vous raccordez)
- Câble de broche audio (pour caisson de graves)

Raccordez et installez comme suit, la première fois que vous utilisez l'appareil.

Reportez-vous aux explications suivantes concernant les raccordements pour chaque numéro.

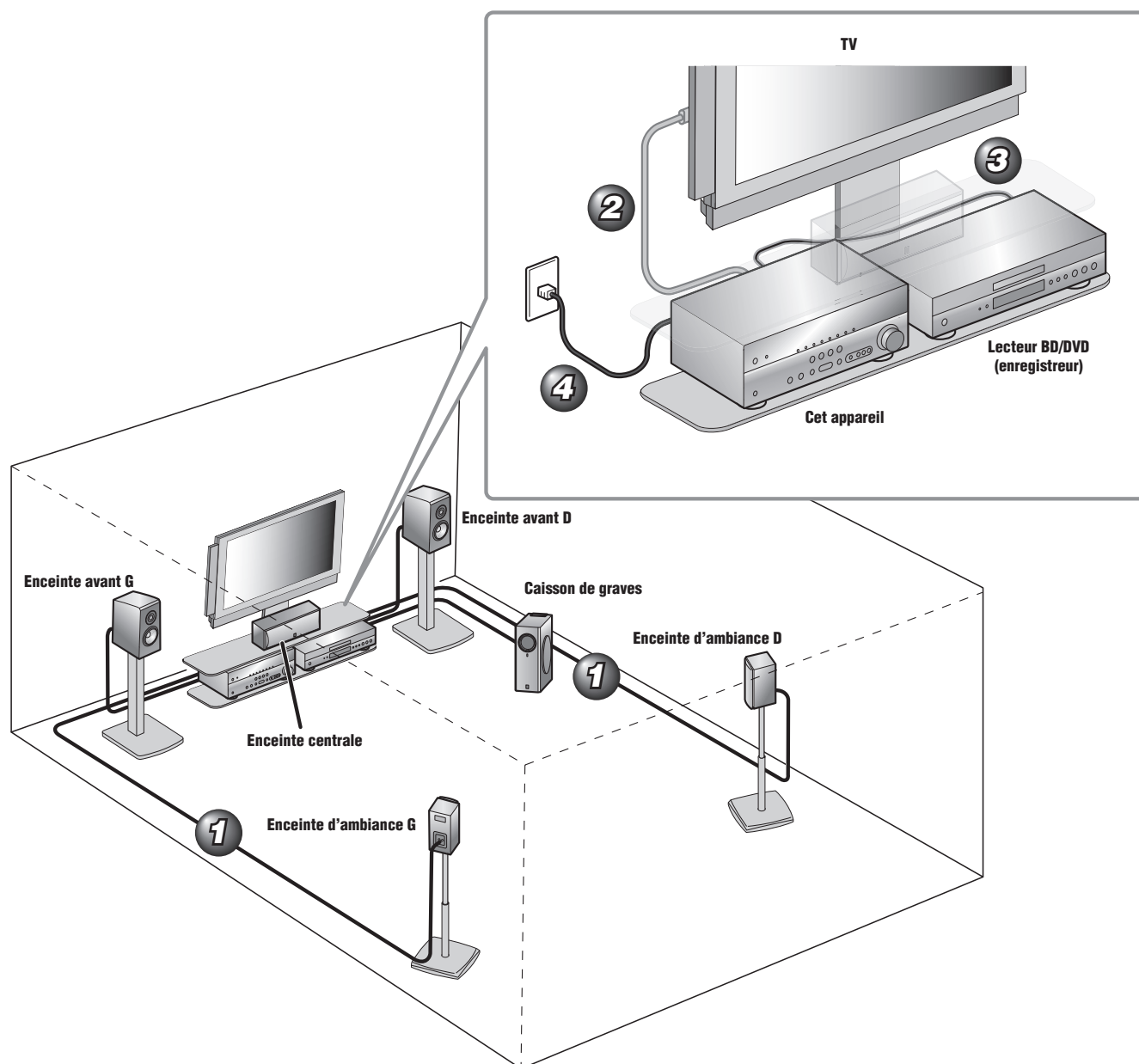

- 1** Raccordez les enceintes
- 2** Raccordez un téléviseur
- 3** Raccordez un appareil de lecture tel que des lecteurs et des enregistreurs BD/DVD
- 4** Raccordez le câble d'alimentation et mettez l'appareil sous tension

Une fois le raccordement et l'installation terminés, configurez automatiquement les paramètres des enceintes **5** .

# 1 Raccordez les enceintes

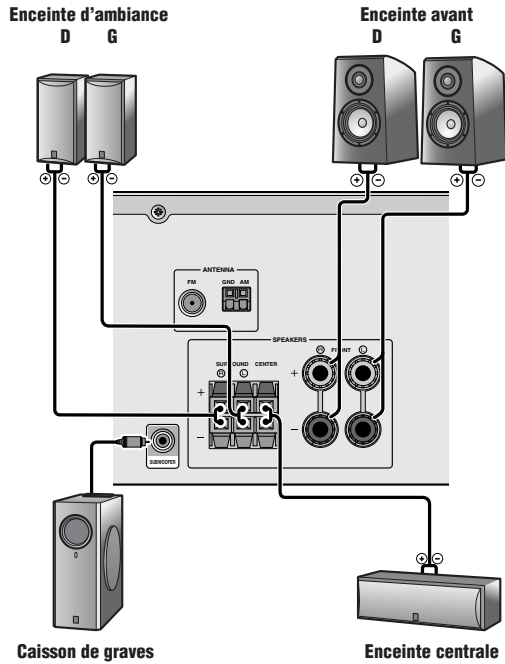

## Attention :

- Enlevez le câble d'alimentation de cet appareil de la prise secteur avant de raccorder les enceintes.
- En général, les câbles d'enceinte sont composés de deux câbles isolés parallèles. Un de ces câbles est de couleur différente ou présente une ligne tout le long du câble pour indiquer une polarité différente. Insérez le câble de couleur différente (ou ligné) dans la borne « + » (positive, rouge) sur cet appareil et les enceintes, et l'autre câble dans la borne « - » (négative, noire).
- Veillez à ce que le noyau du câble de l'enceinte ne touche rien ou qu'il n'entre en contact avec les parties métalliques de cet appareil. Ce contact risque d'endommager l'appareil ou les enceintes. Si un court-circuit survient au niveau des câbles de l'enceinte, « CHECK SP WIRES! » apparaît sur l'afficheur de la face avant lorsque l'appareil est mis sous tension.

## Raccordement des enceintes avant

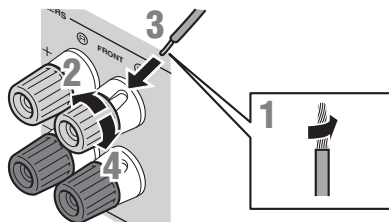

- 1 Enlevez environ 10mm d'isolation aux extrémités des câbles d'enceinte et torsadez les fils nus des câbles solidement pour empêcher les courts-circuits.
- 2 Desserrez les bornes d'enceinte.
- 3 Insérez le fil nu du câble d'enceinte dans l'écartement sur le côté de la borne.
- 4 Serrez la borne.

## Raccordement de la fiche banane (Sauf modèles pour le Royaume-Uni, l'Europe, l'Asie et la Corée)

Serrez la borne et insérez la fiche banane dans l'orifice de la borne.

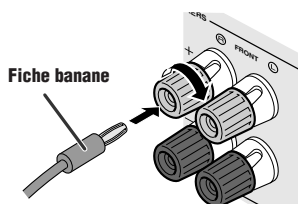

## Raccordement des enceintes centrales / enceintes d'ambiance

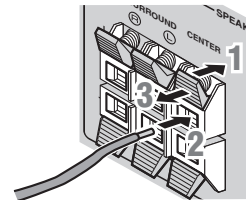

- 1 Abaissez la languette sur la borne de l'enceinte.
- 2 Insérez l'extrémité du câble de l'enceinte dans la borne.
- 3 Soulevez la languette pour fixer le câble de l'enceinte.

## Raccordement du caisson de graves

- 1 Raccordez la prise d'entrée du caisson de graves à la prise SUBWOOFER de l'appareil à l'aide d'un câble à broche audio.

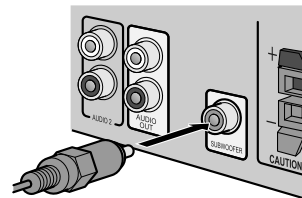

- 2 Réglez le volume du caisson de graves comme suit.  
Volume : réglez le volume à environ la moitié (ou légèrement plus bas que la moitié).  
Fréquence de transition (si disponible) : réglez au maximum.

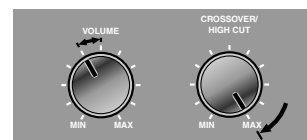

Exemples de caisson de graves

## 2 Raccordez un téléviseur

L'entrée vidéo sur cet appareil est émise vers un téléviseur à l'aide de prises de sortie du même genre.

Une fois que vous avez effectué les raccordements à l'aide des différents types de vidéo tels que HDMI et vidéo à composante, faites la même chose avec votre téléviseur. Veillez à faire basculer la source d'entrée sur votre téléviseur pour correspondre à l'appareil de lecture lorsque vous regardez la télévision.

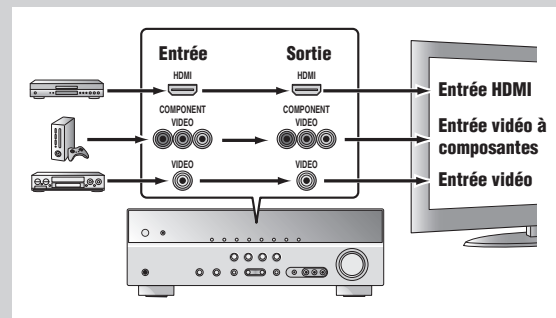

Si votre téléviseur est muni de plusieurs entrées, procédez au raccordement dans l'ordre suivant (de A à C).

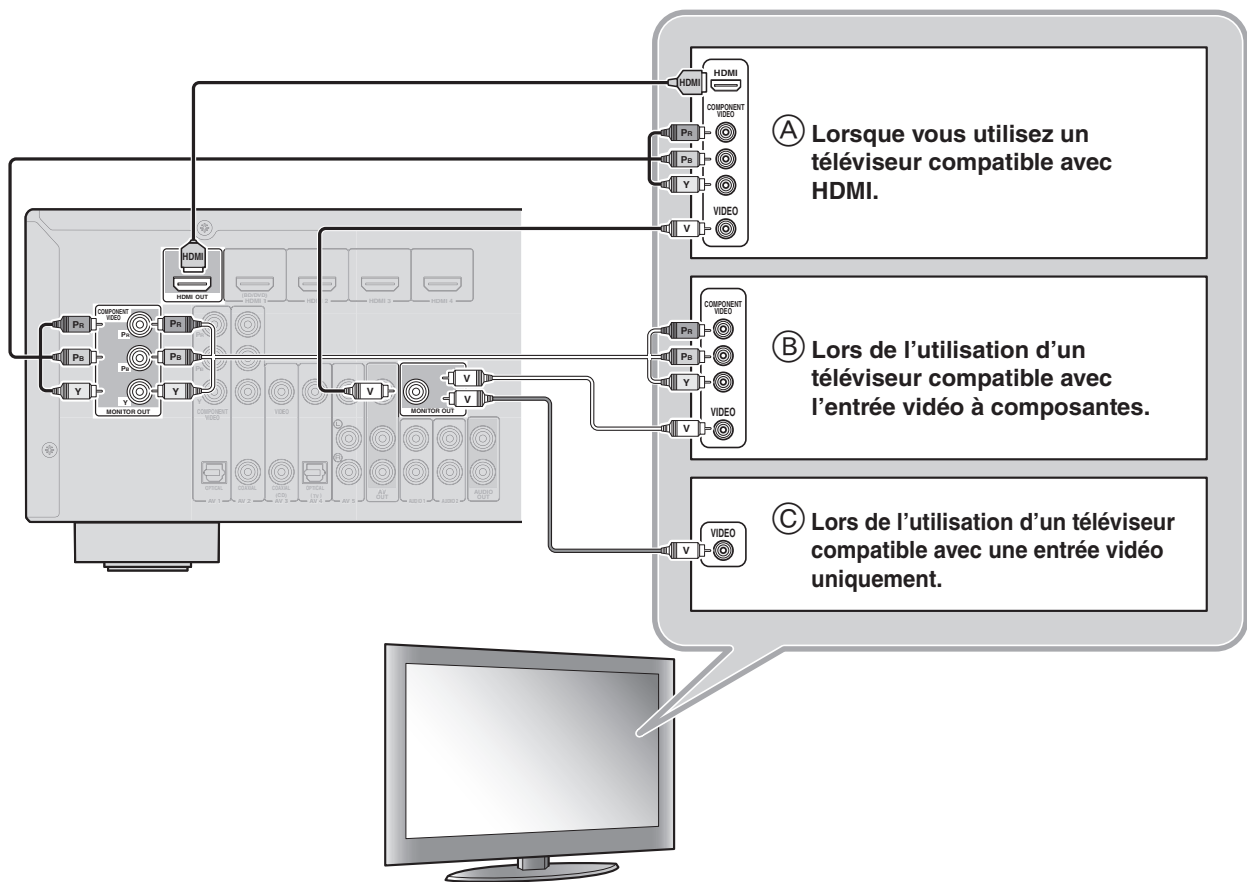

### Ecoute d'un son TV

Pour lire un son TV sur cet appareil, raccordez la sortie audio du téléviseur à cet appareil.

Raccordez les prises d'entrée suivantes en les faisant correspondre aux prises de sortie audio sur votre téléviseur. Lorsque vous regardez votre téléviseur, sélectionnez la source d'entrée appropriée sur l'appareil.

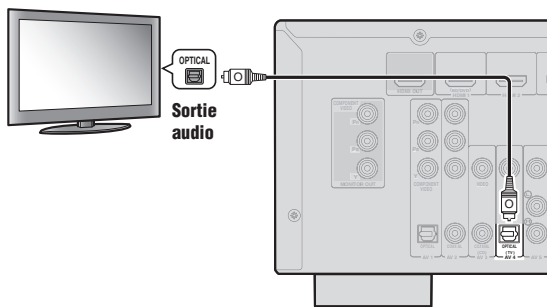

Sortie audio du téléviseur	Prise d'entrée sur cet appareil
Sortie numérique optique	AV1 ou AV4
Sortie numérique coaxiale	AV2 ou AV3
Sortie analogique	Une parmi AV5, AUDIO1 ou AUDIO2

\* Le raccordement à AV4 vous permet de lire un son TV en appuyant simplement sur la touche « TV » sous « SCENE ».

### 3 Raccordez l'appareil de lecture tel que des lecteurs et enregistreurs BD/DVD

Si votre appareil de lecture est muni de plusieurs sorties audio/vidéo, procédez au raccordement en respectant la priorité suivante (A à D) pour obtenir un son et des images d'une qualité supérieure.

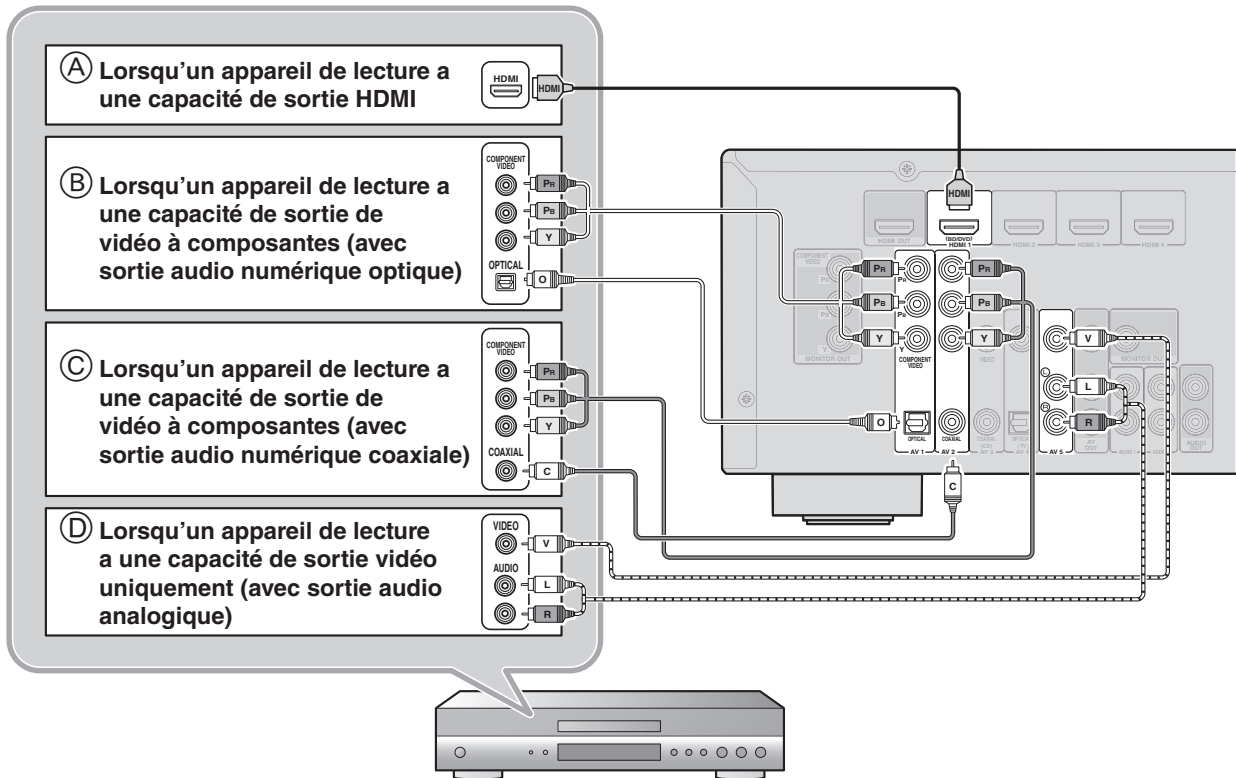

- Lors de la lecture, sélectionnez la source d'entrée correspond à la prise raccordée.
- La connexion à HDMI1 vous permet de sélectionner l'entrée HDMI simplement en appuyant sur la touche « BD/DVD » sous « SCENE ».
- La connexion à AV3 vous permet de sélectionner l'entrée AV3 simplement en appuyant sur la touche « CD » sous « SCENE ».
- Si nécessaire, vous pouvez raccorder des appareils qui ne peuvent pas être raccordés à l'aide des méthodes ci-dessus, tels que des appareils qui restituent des vidéos des prises de sortie vidéo à composantes à partir de prises de sortie analogique. Reportez-vous au Mode d'emploi pour de plus amples détails.

### 4 Raccordez le câble d'alimentation et mettez l'appareil sous tension

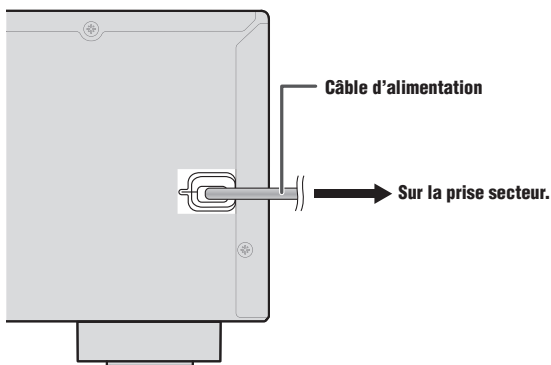

Veillez à le pointer directement sur le capteur de télécommande de l'appareil pour en assurer le fonctionnement.

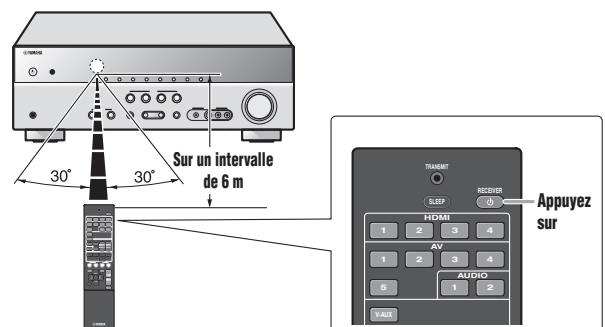

## 5 Configurez automatiquement les paramètres des enceintes (YPAO)

Une fois le raccordement terminé, réglez l'état, les tailles et l'équilibre du volume des enceintes afin d'obtenir un champ sonore optimal. L'appareil est équipé d'une fonction YPAO (Yamaha Parametric Room Acoustic Optimizer) qui règle automatiquement l'équilibre des enceintes avec une simple procédure.

Lorsque vous utilisez YPAO, une tonalité d'essai est restituée depuis les enceintes pendant environ trois minutes et une mesure acoustique est réalisée. Lors de l'utilisation de YPAO, soyez attentif aux points suivants.

- La tonalité d'essai est restituée à un volume élevé. Veuillez éviter d'utiliser cette fonction la nuit lorsqu'elle peut représenter une nuisance pour l'environnement immédiat.
- Restez attentif à ce que la tonalité d'essai n'effraie pas les jeunes enfants.

### 1 Vérifiez les points suivants avant d'utiliser YPAO.

#### Cet appareil

- Le casque est enlevé.

#### Caisson de graves

- Il est sous tension.
- Le volume est réglé sur environ la moitié et la fréquence de transition (si elle est présente) est réglée sur le maximum.

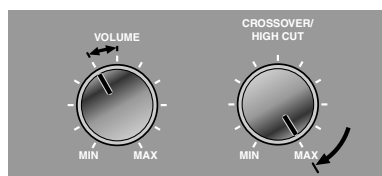

Exemples de caisson de graves

### 2 Placez le microphone fourni YPAO à hauteur de l'oreille dans votre position d'écoute.

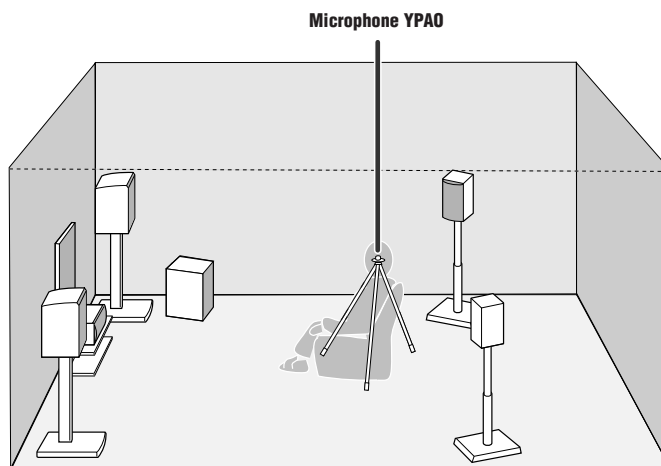

Lors du positionnement du microphone, nous vous recommandons d'utiliser l'équipement qui vous permet de régler la hauteur (tel qu'un trépied) comme un support du microphone. Lorsque vous utilisez un trépied, utilisez les vis du trépied pour fixer le microphone.

### 3 Appuyez sur **RECEIVER** $\odot$ sur le boîtier de la télécommande pour mettre l'appareil sous tension.

Continue à la  
page suivante

**4** Raccordez le microphone YPAO à la prise YPAO MIC sur la face avant.

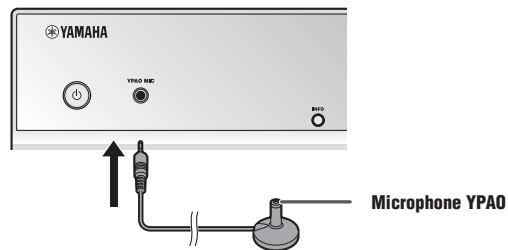

« MIC ON. YPAO START » apparaît sur l'afficheur de face avant, ensuite, change pour afficher ce qui suit.



Ceci termine les préparations. Pour obtenir des résultats plus précis, soyez attentif à ce qui suit lors de la mesure.

- La mesure prendra environ trois minutes. Faites en sorte que la pièce soit le plus calme possible pendant la mesure.
- Patientez dans un coin de la salle d'écoute pendant la mesure ou quittez-la tout à fait, pour éviter toute obstruction entre les enceintes et le microphone YPAO.

**5** Appuyez sur **SETUP** sur le boîtier de la télécommande pour démarrer la mesure.



L'écran suivant apparaît si la mesure se termine sans aucun problème.



**Remarque**

Lorsqu'un problème survient, un message d'erreur ou un message d'avertissement apparaît pendant ou après la mesure. Reportez-vous à « Configurez automatiquement les paramètres des enceintes (YPAO) » dans le Mode d'emploi pour résoudre le problème et procédez à nouveau à YPAO.

**6** Appuyez sur **ENTER** sur le boîtier de la télécommande pour appliquer les résultats de mesure.



**7** Enlevez le microphone YPAO.

YPAO se termine automatiquement lorsque le microphone YPAO est enlevé.

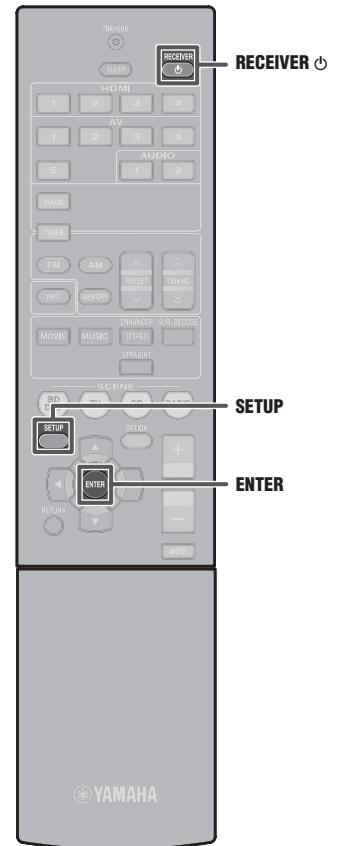
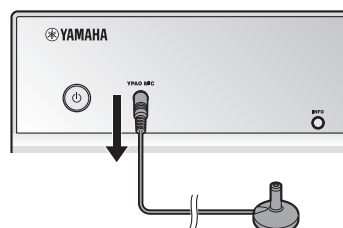

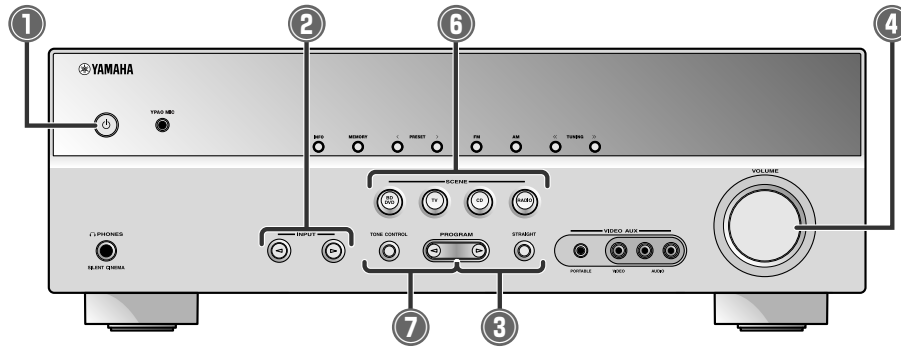

## 1 Fait permuter cet appareil entre les modes de mise en service et mise en veille

Cet appareil alterne entre les modes de mise en service et de mise en veille chaque fois que vous appuyez sur cette touche.

## 2 Choisissez une source d'entrée à écouter

Le nom de la source d'entrée sélectionnée apparaît sur l'afficheur de la face avant.



## 3 Sélectionnez les corrections de champ sonore et les décodeurs sonores

Face avant	Boîtier de télécommande	Description
		Sélectionne des corrections de champ sonore optimisées pour regarder des films, des comédies et du sport.
		Sélectionne des corrections de champ sonore optimisées pour apprécier de la musique.
		Sélectionne les réglages pour la lecture stéréo ou des amplificateurs pour un son comprimé.
		Sélectionne des décodeurs d'ambiance tels que Dolby Pro Logic II.
		Bascule sur le mode de décodage direct pour une reproduction fidèle de son / vidéo.

## 4 Règle le niveau du volume

Le niveau du volume actuel est indiqué sur l'afficheur de la face avant.



## 5 Met le son en sourdine

Le témoin clignote alors que le son est mis en sourdine.

## 6 Alterne entre les réglages d'entrée

Vous pouvez alterner les sources d'entrée et les corrections de champ sonore d'une seule touche.

SCENE	Entrée	Correction de champ sonore
BD/DVD	HDMI 1	Straight
TV	AV4	Straight
CD	AV3	Straight
RADIO	TUNER	5ch Enhancer

- Appuyer et maintenir cette touche enfoncée vous permet d'enregistrer les sources d'entrée/ corrections de champ sonore.
- Appuyez sur cette touche lorsque cet appareil est en mode de mise en veille pour mettre l'appareil sous tension.

## 7 Réglage des aigus/graves (Correction des tonalités)

1 Appuyez sur **TONE CONTROL** pour sélectionner « Treble » ou « Bass ».



2 Appuyez sur **PROGRAM** < / > pour augmenter le réglage.

- Vous pouvez régler la correction des tonalités pour enceintes et casques séparément. Raccordez le casque lors du réglage de la correction des tonalités du casque.
- Si vous accentuez la balance des tonalités de manière extrême, les sons risquent de ne pas correspondre à ceux d'autres voies.

