

Owner's Guide
Performance Training
Manual & Instructions
Manual del Proprietario

YAMAHA
PORTATONE
PSR-15

 **YAMAHA**

Before Playing

The 3-way power system

PortaTone operates on internal batteries or, with optional power adaptors, on household current or a car battery.

Inserting batteries

Remove the battery compartment cover on the bottom of the instrument and insert six 1.5V SUM-1, "D" size, R-20, or equivalent *alkaline* batteries (sold separately), making sure that the polarities are correct as indicated inside the compartment. Replace the cover, ensuring that it locks securely in place.

Vor dem Spielen

3-Weg-Stromversorgung

PortaTone kann entweder über die eingesetzten Batterien, über Netzstrom oder über Autobatterie betrieben werden.

Einsetzen der Batterien

Nehmen Sie den Batteriefachdeckel am Boden des Instrumentes ab, und legen Sie sechs 1,5V-Monozellen (nicht mitgeliefert, möglichst *Alkali-Batterie*) unter Beachtung der im Inneren angegebenen Polarität ein. Bringen Sie den Deckel wieder an, und achten Sie darauf, daß er einrastet.

Avant de jouer

Le triple système d'alimentation

Le PortaTone fonctionne soit sur piles internes, soit—à l'aide d'adaptateurs en option—sur le courant secteur ou sur une batterie automobile.

Insertion des piles

Retirer le couvercle du compartier des piles se trouvant sous l'appareil et insérer 6 piles 1,5V, SUM-1, format "D", R-20, ou des piles *alkalines* équivalentes (vendues séparément), en s'assurant que les polarités sont bien correctes et conformes aux indications figurant à l'intérieur du compartier. Remettre le couvercle en place, en s'assurant de son parfait verrouillage.

Antes de tocar

El sistema de potencia de 3 vías

El PortaTone funciona con baterías internas o, utilizando los adaptadores de potencia opcionales, con corriente doméstica o con la batería del automóvil.

Inserción de las baterías

Extraer la cubierta del compartimiento de baterías de la parte inferior del instrumento e insertar seis baterías *alcalinas* de 1,5V SUM-1, de tamaño "D", R-20 o equivalentes (vendidas por separado), asegurándose de que las polaridades sean correctas, como se indica dentro del compartimiento. Volver a colocar la cubierta, asegurándose de que se fije firmemente en su posición.

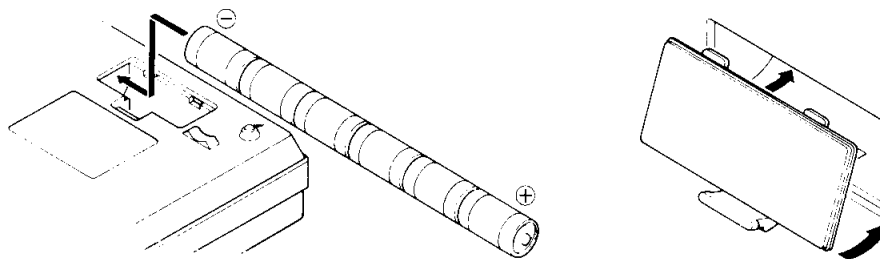

Optional power adaptors

Household current: Power Adaptor PA-4 or PA-1 is available for household current. No other adaptor is usable, so when you purchase a power adaptor please ensure that it is model PA-4 or PA-1.

Car battery: Car Battery Adaptor CA-1 plugs into a car cigarette lighter socket.

Als Sonderzubehör erhältliche Adapter

Für Netzstrom: Verwenden Sie für Netzbetrieb ausschließlich die Netzadapter PA-4 oder PA-1.

Für Betrieb über die Autobatterie: Verwenden Sie zum Anschluß an die Zigarettenanzünderbuchse Ihres Wagens den Autobatterieadapter CA-1.

Adaptateurs en option

Courant secteur: L'adaptateur PA-4 ou PA-1 est disponible pour le courant secteur. Aucun autre adaptateur ne convient. Lors de l'acquisition de l'adaptateur, s'assurer qu'il s'agit bien du modèle PA-4.

Batterie automobile: L'adaptateur CA-1, prévu pour batterie automobile, se branche sur l'allume-cigare du tableau de bord.

Adaptadores de potencia opcionales

Corriente doméstica: El Adaptador de Potencia PA-4 o PA-1 está disponible para corriente doméstica. No debe utilizarse ningún otro adaptador, de manera que cuando adquiera un adaptador de potencia, asegúrese de que sea el modelo PA-4 o PA-1.

Batería de automóvil: El Adaptador para Batería de Automóvil CA-1 se conecta a la clavija del encendedor de cigarrillos del automóvil.

Attaching the music rest

The music rest is stored on the underside of the keyboard.

- To remove the music rest, turn the keyboard over then slide the plastic plate towards you (see figure). Do not try to remove the music rest by lifting up the metal frame.
- Put the keyboard the right way up, and insert the ends of the music rest firmly into the two holes at the back of the instrument.

Anbringen des Notenständers

Der Notenständer befindet sich unter der Tastatur.

- Um den Notenständer herausnehmen zu können, drehen Sie das Instrument um und ziehen Sie die Plastikplatte nach vorne (siehe Abb.). Heben Sie zum Herausnehmen des Notenständers den Metallrahmen nicht hoch.
- Heben Sie das Instrument hoch, und stecken Sie die Enden des Notenständers in die zwei Löcher auf der Hinterseite des Instrumentes.

Fixation du pupitre

Le pupitre se trouve sur la face opposée du clavier.

- Pour retirer le pupitre, retournez le clavier et faites glisser vers vous l'élément en plastique (voir schéma). S'abstenir—pour cette opération—de soulever le châssis métallique.
- Remplacez le clavier en position normale et insérez fermement les deux extrémités du pupitre dans les deux trous ménagés au dos de l'instrument.

Fijación del soporte musical

El soporte musical se encuentra debajo del teclado.

- Para extraer el soporte musical, dar la vuelta al teclado y deslizar la placa de plástico hacia Ud. (ver figura). No debe intentarse extraer el soporte musical levantando el bastidor metálico.
- Poner el teclado en su posición normal e insertar los extremos del soporte musical firmemente en los dos orificios de la parte trasera del instrumento.

● Finally, lower the plastic plate so that it rests on the keyboard.

● Klappen Sie die Plastikplatte nach unten, so daß sie auf dem Instrument aufliegt.

● Enfin, abaissez l'élément en plastique, de manière à ce qu'il repose sur le clavier.

● Finalmente, bajar la placa de plástico de manera que repose sobre el teclado.

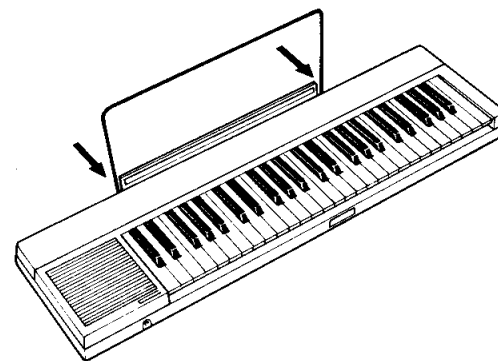
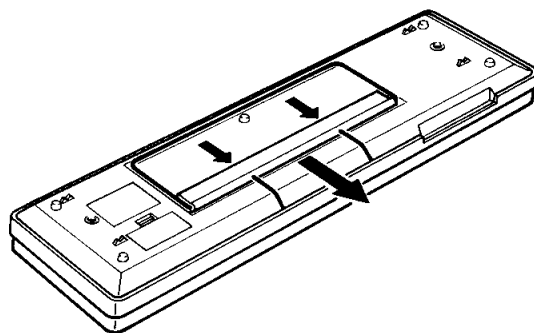

Contents

1. Nomenclature	2
2. Starting to play (Orchestra section) .	3
3. Using the built-in Metronome (Rhythm section)	5
4. Adding bass and strumming chords (Auto Bass Chord section)	6
5. External jacks	9
6. Optional accessories	10
7. Taking care of your PortaTone	11
8. Specifications	12

Inhalt

1. Bezeichnung der Bedienungselemente	2
2. Spielbeginn (Orchester-Teil)	3
3. Verwendung des eingebauten Metronoms (Rhythmus-Teil)	5
4. Zusätzliche Baß- und Akkordbegleitung (Baß-Akkord-Automatik-Teil)	6
5. Anschlußmöglichkeiten	9
6. Sonderzubehör	10
7. Nützliche Hinweise	11
8. Technische Daten	12

Table des matières

1. Nomenclature	2
2. Début de l'exécution (Section orchestrale)	3
3. Utilisation du métronome incorporé (Section rythmique)	5
4. Addition des accords avec basse (Section Basses/Accords Automatiques)	6
5. Prises extérieures	9
6. Accessoires en option	10
7. Entretien de votre PortaTone	11
8. Spécifications	12

Indice

1. Nomenclatura	2
2. Comenzando a tocar (Sección de Orquesta)	3
3. Utilización del metrónomo incorporado (Sección de ritmo)	5
4. Añadiendo bajo y acordes rasgueados (Sección de Acorde y Bajo Automático)	6
5. Contactos externos	9
6. Accesorios opcionales	10
7. Cuidados para su PortaTone	11
8. Especificaciones	12

Nomenclature

Bezeichnung der
Bedienungselemente

Nomenclature

Nomenclatura

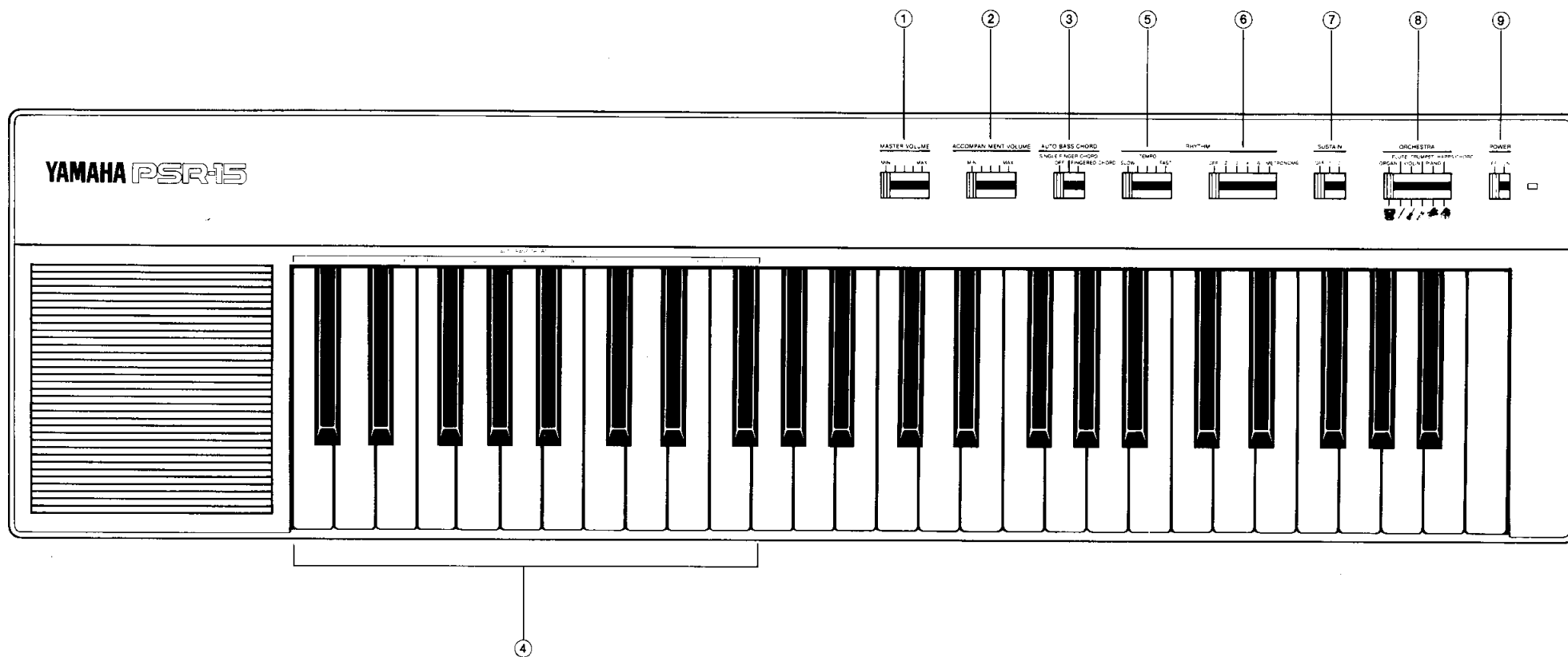

- ① Master Volume
- ② Accompaniment Volume
- ③ Auto Bass Chord Selector
- ④ Auto Bass Chord Key Section
- ⑤ Tempo
- ⑥ Rhythm Selector
- ⑦ Sustain
- ⑧ Orchestra Voice Selector
- ⑨ Power Switch

- ① Hauptlautstärkereger
- ② Begleitungs-Lautstärkereger
- ③ Baß-Akkord-Automatik-Schalter
- ④ Baß-Akkord-Automatik-Bereich
- ⑤ Temporegler
- ⑥ Rhythmus-Schalter
- ⑦ Sustain-Schalter
- ⑧ Orchesterstimmen-Schalter
- ⑨ Ein/Aus-Schalter

- ① Volume Principal
- ② Volume de l'accompagnement
- ③ Sélecteur Bases/Accords
Automatiques
- ④ Section Touches de Bases/Accords
Automatiques
- ⑤ Tempo
- ⑥ Sélecteur de Rythme
- ⑦ Sustain
- ⑧ Sélecteurs Voix Orchestrales
- ⑨ Interrupteur d'Alimentation

- ① Volumen Principal
- ② Volumen del Acompañamiento
- ③ Selector de Acorde y Bajo Automático
- ④ Sección de Teclas de Acorde y Bajo
Automático
- ⑤ Tempo
- ⑥ Selector de Ritmo
- ⑦ Sostenido
- ⑧ Selector de Voces de Orquesta
- ⑨ Interruptor de Potencia

Starting to play

Orchestra section

If you are going to use battery power, first insert the batteries in the compartment as described earlier. Before using with household current or a car battery, ensure that the optional adaptor is safely connected.

1. Switch on

Slide the POWER switch ⑨ to the "ON" position. The Power-on light will then illuminate.

Notes:

- 1) If the power is switched on immediately after having been switched off, the PSR-15 will not function. This is because the built-in microcomputer requires a longer interval before receiving power again. Wait 2 or 3 seconds before switching on after switching off: the PSR-15 will then function normally.
- 2) If the lamp glows only faintly when you're using batteries, the batteries need replacing.

Spielbeginn

Orchester-Teil

Soll das Instrument mit Batterien betrieben werden, setzen Sie diese wie zuvor beschrieben ein. Bei Betrieb mit Netzstrom oder an einer Autobatterie überprüfen Sie, daß der Adapter (Sonderzubehör) richtig angeschlossen ist.

1. Einschalten

Schieben Sie den Ein/Aus-Schalter (POWER) ⑨ auf ON.

Hinweise:

- 1) Wenn das Instrument kurz nach dem Ausschalten sofort wieder eingeschaltet wird, arbeitet es nicht. Dies liegt daran, daß der eingebaute Mikrocomputer unmittelbar nach dem Ausschalten keinen Einschaltbefehl aufnehmen kann. Warten Sie deshalb zwei oder drei Sekunden, bevor Sie das Instrument wieder einschalten.
- 2) Wenn das Lämpchen bei Batteriebetrieb nur noch schwach leuchtet, sind die Batterien erschöpft und müssen ausgewechselt werden.

Début de l'exécution

Section orchestrale

Si vous décidez d'utiliser des piles, insérez tout d'abord les piles dans le compartier selon la description antérieure. Avant toute utilisation sur le courant secteur ou sur une batterie automobile, assurez-vous que l'adaptateur en option a été dûment branché.

1. Position de Marche

Déplacer l'Interrupteur d'Alimentation (POWER) ⑨ sur la position de marche (ON). Le clignotant d'alimentation s'allume alors.

Remarques:

- 1) Si le contact est remis immédiatement après avoir été coupé, le PSR-15 ne peut pas fonctionner. Cela vient du fait que le micro-ordinateur incorporé a besoin d'un certain délai avant de pouvoir être réactivé. Attendez 2 ou 3 secondes pour remettre le contact après l'avoir coupé, et le PSR-15 fonctionnera normalement.
- 2) Si, en cas de fonctionnement sur piles, la lampe ne s'allume que faiblement, les piles doivent être changées.

Comenzando a tocar

Sección de Orquesta

Si va a utilizar las baterías como fuente de potencia, inserte antes las baterías en el compartimiento como se ha descrito antes. Antes de utilizar el instrumento con corriente doméstica o con la batería del automóvil, asegúrese de que el adaptador opcional esté bien conectado.

1. Conexión

Deslice el Interruptor de Potencia (POWER) ⑨ a la posición "ON". Entonces se iluminará la luz de conexión de potencia.

Notas:

- 1) Si se conecta la alimentación inmediatamente después de haberla desconectado, el PSR-15 no funcionará. Esto se debe a que el microordenador incorporado requiere un intervalo más largo antes de recibir de nuevo la energía. Espere 2 ó 3 segundos antes de conectarlo de nuevo después de desconectarlo: entonces, el PSR-15 funcionará normalmente.
- 2) Si cuando esté utilizando baterías la última luz de la derecha se ilumina débilmente, deberá cambiar las baterías.



2. Select an instrument voice

You can choose any of six voices by sliding the ORCHESTRA voice selector ⑧. Adjust the volume using the MASTER VOLUME ①.

2. Instrumentenstimmen wählen.

Durch Verschieben des Orchesterstimmen-Schalters ⑧ (ORCHESTRA) kann unter sechs verschiedenen Stimmen gewählt werden. Die Lautstärkeeinstellung erfolgt am Hauptlautstärkereger (MASTER VOLUME) ①.

2. Choix d'une voix instrumentale

Il est possible de choisir parmi six différentes voix en faisant glisser le curseur de voix orchestrales (ORCHESTRA) ⑧. Régler le volume à l'aide de la commande MASTER VOLUME ①.

2. Seleccione una voz instrumental

Ud. puede escoger cualquiera de las seis voces, deslizando el selector de Voces de Orquesta ⑧. Ajuste el volumen utilizando el Volumen Principal ①.

MASTER VOLUME

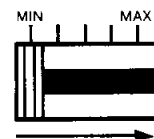

ORCHESTRA
FLUTE TRUMPET HARPSICHORD
ORGAN VIOLIN PIANO

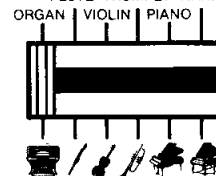

Notes:

- 1) Set the AUTO BASS CHORD selector ③ at the OFF position. If this selector is in the SINGLE FINGER CHORD or FINGERED CHORD position, you cannot use the keys in the Auto Bass Chord key section ④ for playing a melody.
- 2) Delayed vibrato is built-in for the Flute, Violin and Trumpet voices.

3. Adding Sustain

The Sustain effect, which makes notes linger after you lift your fingers off the keys, can be added to each of the voices, and is particularly effective for the Piano and Harpsichord. Slide the SUSTAIN selector ⑦ to position 1 for a concert hall-like sustain, and to position 2 for an effect similar to that provided by a piano's damper pedal.

Hinweise:

- 1) Stellen Sie den Baß-Akkord-Automatik-Schalter (AUTO BASS CHORD) ③ auf OFF. Steht dieser Schalter auf SINGLE FINGER CHORD oder FINGERED CHORD, so können die Tasten im Baß-Akkord-Automatik-Bereich ④ nicht zum Spielen einer Melodie verwendet werden.
- 2) Für Flöte, Violine und Trompete ist ein verzögertes Vibrato eingebaut.

3. Sustain-Effekt

Durch den Sustain-Effekt können Sie die Töne nachklingen lassen, nachdem Sie Ihre Finger von den Tasten genommen haben. Dieser Effekt läßt sich allen Stimmen hinzufügen; besonders wirkungsvoll ist er jedoch bei der Piano- und Cembalostimme. Wird der Sustain-Schalter (SUSTAIN) ⑦ auf Position 1 geschoben, erhält man einen konzertsaalähnlichen Sustain-Effekt, wird er auf Position 2 geschoben, ergibt sich ein ähnlicher Effekt, wie er auch durch Betätigen des Pedals an einem Klavier erzeugt werden kann.

Remarques:

- 1) Positionner le sélecteur de Basses/ Accords Automatiques (AUTO BASS CHORD) ③ sur OFF. Si ce sélecteur est placé sur la position Accords à un seul doigt (SINGLE FINGER CHORD) ou Accords à plusieurs doigts (FINGERED CHORD), il est impossible d'utiliser les touches de la Section Basses/Accords Automatiques ④.
- 2) Une fonction de Vibrato retardé est incorporé aux Voix Flûte, Violon et Trompette.

3. "Sustain"

L'effet "sustain" (soutenance volontaire), qui prolonge le son des notes après que les doigts ont quitté le clavier, peut être appliqué pour toutes les tonalités d'instruments et rend particulièrement bien avec la tonalité piano et la tonalité clavecin. Placez le sélecteur à la position 1 si vous désirez une soutenance similaire à celle d'une salle de concert et à la position 2 pour une soutenance semblable à celle que procure la grande pédale du piano.

Notas:

- 1) Coloque el selector de Acorde y Bajo Automático ③ en la posición de OFF. Si este selector está en la posición de Acorde de Un Solo Dedo o en la de Acorde Digitado, no podrá utilizar las teclas de la sección de teclas de Acorde y Bajo Automático ④ para tocar la melodía.
- 2) El vibrato retardado está incorporado a las voces de Flauta, Violín y Trompeta.

3. Añadiendo el Sostenido

El efecto de Sostenido, que hace que las notas se prolonguen después de haber separado sus dedos de las teclas, puede añadirse a cada una de las voces, y resulta especialmente efectivo para las de Piano y Clavicordio. Deslice el selector de Sostenido SUSTAIN ⑦ a la posición 1 para un sostenido tipo sala de conciertos, y a la posición 2 para un efecto similar al que proporciona el pedal de sordina de un piano.

SUSTAIN



Using the built-in Metronome

Rhythm section

Your Yamaha PortaTone PSR-15 has its own built-in Rhythm section. You can also use the Rhythm section as a metronome to enhance your sense of rhythm.

Verwendung des eingebauten Metronoms

Rhythmus-Teil

Das Yamaha PortaTone PSR-15 besitzt einen eigenen Rhythmus-Teil. Dieser Rhythmus-Teil bietet die Möglichkeit, ein elektronisches Metronom zuzuschalten.

Utilisation du métronome incorporé

Section Rythmique

Votre PortaTone PSR-15 Yamaha est doté d'une Section Rythmique intégrée. Vous pouvez également utiliser la Section Rythme comme un métronome afin de perfectionner votre sens du rythme.

Utilización del Metrónomo incorporado

Sección de Ritmo

Su PortaTone Yamaha PSR-15 tiene su propia sección de Ritmo incorporada. Ud. también puede utilizar el Ritmo como un metrónomo para realzar su sentido del ritmo.

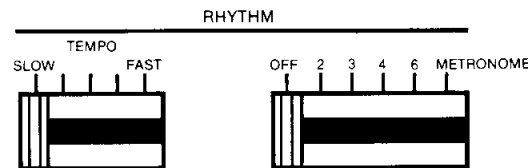

1. Choose a rhythm

Select a rhythm by sliding the RHYTHM selector ⑥ to the 2, 3, 4 or 6 position; the selected rhythm will start playing. In addition, the rhythm unit will start beating time if you slide the selector to METRONOME position.

2. Adjustments

● Volume

The ACCOMPANIMENT VOLUME control ② lets you adjust the rhythm volume in relation to the melody volume.

● Tempo

Use the TEMPO control ⑤ to adjust the speed of the rhythm. When a rhythm is playing, the Power-on light works as a Tempo Light; it flashes at the first beat of each bar, serving as a "visual metronome".

3. Stopping the rhythm

The rhythm will stop when the RHYTHM selector ⑥ is set at OFF.

1. Rhythmuswahl

Sobald der Rhythmus-Schalter (RHYTHM) ⑥ zur Rhythmuswahl in die Position 2, 3, 4 oder 6 geschoben wird, beginnt der Rhythmus. Wird der Schalter ganz nach rechts in die Stellung METRONOME geschoben, erhält man ein elektronisches Metronom.

2. Einstellungen

● Lautstärke

Mit dem Begleitungs-Lautstärkereglern (ACCOMPANIMENT VOLUME) ② kann die Rhythmus-Lautstärke an die Melodie-Lautstärke angepaßt werden.

● Tempo

Das Tempo des Rhythmus kann am Temporegler (TEMPO) ⑤ eingestellt werden. Bei eingeschaltetem Rhythmus zeigt die Einschaltanzeige das Tempo an: Sie blinkt beim ersten Schlag jedes Taktes und dient somit als „optisches Metronom“.

3. Stoppen des Rhythmus

Zum Stoppen des Rhythmus stellen Sie den Rhythmus-Schalter (RHYTHM) ⑥ auf OFF.

1. Choix d'un rythme

Choisir le rythme en faisant glisser le curseur RHYTHM ⑥ vers la position 2, 3, 4, ou 6; le rythme déterminé est lancé. En outre, si le curseur est déplacé sur la position METRONOME, le dispositif de rythme bat également la mesure.

2. Réglages

● Volume

La commande de Volume d'Accompagnement ②. (ACCOMPANIMENT VOLUME) vous permet de régler le volume du rythme en fonction du volume de la mélodie.

● Tempo

Utiliser la commande de Tempo ⑤ pour déterminer la vitesse du rythme. Lorsque le rythme est exécuté, le témoin d'alimentation fait office de témoin de Tempo; il clignote au premier temps de chaque mesure, se comportant ainsi comme un "métronome visuel".

3. Arrêt du rythme

Le rythme s'arrête lorsque le sélecteur RHYTHM ⑥ est positionné sur OFF.

1. Escoja un ritmo

Seleccione un ritmo deslizando el selector de Ritmo ⑥ a la posición 2, 3, 4 ó 6; el ritmo seleccionado comenzará a tocar. Además, la unidad de ritmo marcará el ritmo si desliza el selector a Metrónomo.

2. Ajustes

● Volumen

El control de Volumen de Acompañamiento ② le permite ajustar el volumen del ritmo en relación al volumen de la melodía.

● Tempo

Utilice el control de Tempo ⑤ para ajustar la velocidad del ritmo. Cuando esté tocando un ritmo, la luz de conexión funciona como una Luz de Tempo; se ilumina al primer tiempo de cada compás, haciendo las veces de "metrónomo visual".

3. Deteniendo el ritmo

El ritmo se detendrá cuando el selector de Ritmo ⑥ se coloque en la posición de OFF.

Adding bass and strumming chords

Auto Bass Chord section

The AUTO BASS CHORD section is an automatic accompaniment feature.

Zusätzliche Baß- und Akkordbegleitung

Baß-Akkord-Automatik-Teil

Der Baß-Akkord-Automatik-Teil ermöglicht eine automatische Begleitung.

Addition d'accords avec basses

Section Basses/Accords Automatiques

La section basses/accords automatiques (AUTO BASS CHORD) consiste en un dispositif d'accompagnement automatique.

Añadiendo bajo y acordes rasgueados

Sección de Acorde y Bajo Automático

La sección AUTO BASS CHORD es una función de acompañamiento automático.

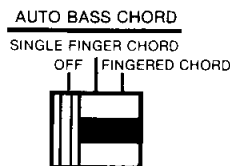

If the control is in the OFF position, the Auto Bass Chord system does not function.

At the Single Finger Chord position, you can play three-note chords and bass notes using a single finger if you press any of the 19 keys in the Auto Bass Chord key section ④.

FINGERED CHORD mode allows more experienced players to play their own chords and continue getting the bass and rhythm backup.

Steht der Baß-Akkord-Automatik-Schalter (AUTO BASS CHORD) auf OFF, so ist die Baß-Akkord-Automatik ausgeschaltet.

Die SINGLE FINGER CHORD-Stellung ermöglicht durch Anschlagen einer der 19 im Baß-Akkord-Automatik-Bereich ④ liegenden Tasten, Dreiklänge und Bässe ertönen zu lassen.

Erfahrene Spieler können mit der FINGERED CHORD-Funktion ihre eigenen Akkorde spielen und erhalten gleichzeitig noch eine Baß- und Rhythmusbegleitung.

Avec cette commande positionnée sur "OFF", le dispositif n'est pas activé.

Avec la position d'accords à un seul doigt (SINGLE FINGER CHORD), il est possible d'obtenir des accords de trois notes à l'aide d'un seul doigt en pressant l'une des 19 touches de la section touches basses/accords automatiques (Auto Bass Chord) ④.

En utilisant le mode d'accords à plusieurs doigts (FINGERED CHORD), les musiciens plus expérimentés ont la possibilité d'exécuter leurs propres accords tout en conservant un rythme et une basse d'accompagnement.

Si el control está en la posición OFF, el sistema de Acorde y Bajo Automático no funciona.

En la posición de Acorde de Un Solo Dedo, Ud. puede tocar acordes de tres notas y notas de bajo utilizando un solo dedo si pulsa cualquiera de las 19 teclas de la sección de teclas de Acorde y Bajo Automático ④.

La modalidad FINGERED CHORD permite que los intérpretes más avanzados toquen sus propios acordes y continúen obteniendo el acompañamiento del bajo y del ritmo.

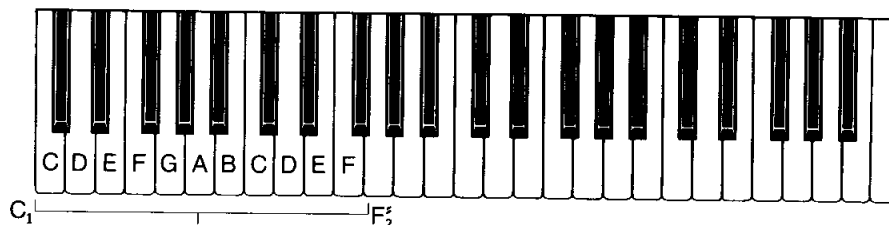

Auto Bass Chord Key Section
Baß-Akkord-Automatikj Tastenbereich
Section de touches de basses/accords automatiques
Sección de teclas de Acorde y Bajo Automático

For one-finger accompaniment

1. Select the SINGLE FINGER CHORD mode.
2. Select the rhythm which suits the music you intend to play by sliding the RHYTHM selector.

Notes:

- 1) The rhythm patterns will change as follows when the Auto Bass Chord feature is used:
2 (beat) Swing
3 (beat) Waltz
4 (beat) Disco
6 (beat) Waltz
- 2) METRONOME does not function with Auto Bass Chord.

3. Press a key

Press one of the 19 keys in the Auto Bass Chord key section ④ on the left side of the keyboard. You will hear the corresponding chord with bass and rhythm accompaniment. For instance, when you press "C", you'll obtain a C major chord that strums along with the bass and rhythm.

Example

Für Einfinger-Begleitung

1. Wählen Sie die SINGLE FINGER CHORD-Funktion.
2. Wählen Sie durch Verschieben des Rhythmus-Schalters (RHYTHM) einen Rhythmus, der zu Ihrer Musik paßt.

Hinweise:

- 1) Bei Verwendung der Baß-Akkord-Automatik ändert sich das Rhythmusmuster wie folgt:
2 (Beat) – Swing
3 (Beat) – Walzer
4 (Beat) – Disco
6 (Beat) – Walzer
- 2) Das Metronom arbeitet bei Verwendung der Baß-Akkord-Automatik nicht.

3. Eine Taste anschlagen

Schlagen Sie eine der 19 im Baß-Akkord-Automatik-Bereich ④ auf der linken Seite der Tastatur befindlichen Tasten an. Der entsprechende Akkord ertönt dann mit Baß- und Rhythmusbegleitung. Wird z.B. die C-Taste gedrückt, so ertönt ein C-Dur-Akkord mit Baß- und Rhythmusbegleitung.

Beispiel

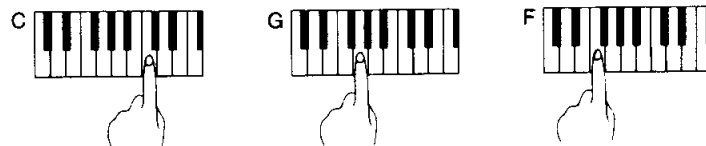

Pour l'accompagnement à un seul doigt

1. Choisir le mode d'Accords à un seul doigt (SINGLE FINGER CHORD).
2. Choisir le rythme convenant au type de musique jouée en agissant sur le sélecteur RHYTHM.

Remarques:

1. Lors de l'utilisation de la fonction de Basses/Accords Automatiques, les structures de rythme sont modifiées de la manière suivante:
2 (temps) Swing
3 (temps) Valse
4 (temps) Disco
6 (temps) Valse
2. La fonction METRONOME ne fonctionne pas avec les Basses/Accords Automatiques.

3. Appuyez sur une touche

Appuyez sur l'une des 19 touches de la section Touches Basses/Accords Automatiques ④ de la partie gauche du clavier. Vous entendrez l'accord correspondant avec basses et accompagnement rythmé. Ainsi, par exemple, si vous appuyez sur "Do", vous obtiendrez un accord en Do majeur agrémenté de la basse et du rythme.

Exemple

Para acompañamiento con un solo dedo

1. Seleccione la modalidad de Acorde de Un Solo Dedo.
2. Seleccione el ritmo que sea adecuado a la música que pretende tocar, deslizando el selector de Ritmo.

Notas:

- 1) Los patrones de ritmo cambiarán de la siguiente manera cuando se utiliza la función de Acorde y Bajo Automático:
2 (ritmo) – Swing
3 (ritmo) – Vals
4 (ritmo) – Disco
6 (ritmo) – Vals
- 2) El Metrónomo no funciona con el Acorde y Bajo Automático.

3. Pulse una tecla

Pulse una de las 19 teclas de la sección de teclas de Acorde y Bajo Automático ④ del lado izquierdo del teclado. Escuchará el acorde correspondiente con acompañamiento de bajo y ritmo. Por ejemplo, cuando pulse "C", obtendrá un acorde de C mayor que sonará junto con el bajo y el ritmo.

Ejemplo

4. Set the volume

Adjust the volume to suit the overall level using the ACCOMPANIMENT VOLUME control ②.

5. Set the tempo

Select the tempo you want using the rhythm section's TEMPO control ⑤.

Obtaining minor, seventh and minor seventh chords

- To get a C minor chord depress the C key together with the next black key to the left.

4. Lautstärke einstellen

Am Begleitungs-Lautstärkereger (ACCOMPANIMENT VOLUME) ② kann die Lautstärke der Gesamtlautstärke angepaßt werden.

5. Tempo einstellen

Am Temporeger (TEMPO) ⑤ können Sie das Tempo wunschgemäß einstellen.

Moll-, Septimen- und Moll-Septimenakkorde

- Drücken Sie die C-Taste zusammen mit der links daneben liegenden schwarzen Taste für einen C-Moll-Akkord.

4. Réglage du volume

Régler le volume de manière adéquate en utilisant le contrôle de VOLUME ② indépendant du dispositif Basses/Accords Automatiques.

5. Réglage du tempo

Pour obtenir le tempo désiré, utilisez le contrôle de TEMPO ⑤ de la section rythmique.

Accords mineurs, de septième et de septième mineure

- Pour obtenir un accord en Do (C) mineur, appuyez simultanément sur la touche Do (C) et sur la touche noire voisine de gauche.

4. Fije el volumen

Ajuste el volumen para acoplarse al nivel general utilizando el control independiente de Volumen del Acompañamiento ②.

5. Fije el tempo

Seleccione el tempo que desee utilizando el control de Tempo (TEMPO) ⑤ de la sección de ritmo.

Obtención de acorde de menor, séptima y séptima menor

- Para obtener un acorde de C menor, pulse la tecla C junto con la siguiente tecla negra a su izquierda.

- To get a C seventh chord depress the C key together with the next white key to the left.
- To get a C minor seventh chord, simply press the C key together with the next black key and white key to the left.

Example

- Drücken Sie die C-Taste zusammen mit der links daneben liegenden weißen Taste für einen Septimenakkord auf C.
- Drücken Sie die C-Taste zusammen mit den links daneben liegenden schwarzen und weißen Tasten für einen Moll-Septimenakkord auf C.

Beispiel

- Pour obtenir un accord de Do (C) septième, appuyez simultanément sur la touche Do (C) et sur la touche blanche voisine de gauche.
- Pour obtenir un accord de Do (C) septième mineure, appuyez simultanément sur la touche Do (C) et sur les touches noire et blanche voisines de gauche.

Exemple

- Para obtener un acorde de C séptima, pulse la tecla C junto con la siguiente tecla blanca a su izquierda.
- Para obtener un acorde de C séptima menor, simplemente pulse la tecla C junto con la siguiente tecla negra y tecla blanca a su izquierda.

Ejemplo

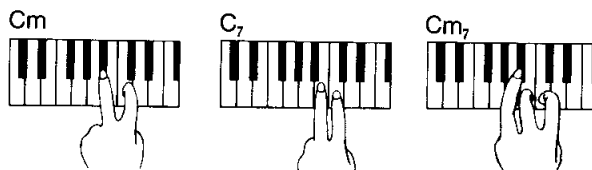

For automatic accompaniment based on three-note or four-note chords

1. Select the FINGERED CHORD mode.
2. When a combination of keys located in the Auto Bass Chord key section ④ are pressed, the resulting chord will be played together with the automatic accompaniment consisting of the bass line and the selected rhythm.

Example

Automatische Begleitung mit Akkorden aus drei oder vier Tönen

1. Wählen Sie die FINGERED CHORD-Funktion.
2. Werden mehrere Tasten im Baß-Akkord-Automatik-Bereich ④ angeschlagen, so ertönt der entsprechende Akkord zusammen mit einer automatischen Begleitung aus Baßlinie und gewähltem Rhythmus.

Beispiel

Accompagnement automatique fondé sur accords à trois ou quatre notes

1. Choisir le mode (FINGERED CHORD)
2. Lorsqu'on appuie sur plusieurs touches de la section Touches Basses/Accords Automatiques ④, l'accord qui en résulte sera joué avec l'accompagnement automatique comprenant basse et rythme choisi.

Exemple

Para obtener acompañamiento automático basado en acordes de tres notas o cuatro notas

1. Seleccione la modalidad de Acorde Digitado (FINGERED CHORD)
2. Cuando se pulsa una combinación de teclas localizadas en la sección de teclas de Acorde y Bajo Automático ④, el acorde resultante será tocado junto con el acompañamiento automático consistente en la línea de bajo y el ritmo seleccionado.

Ejemplo

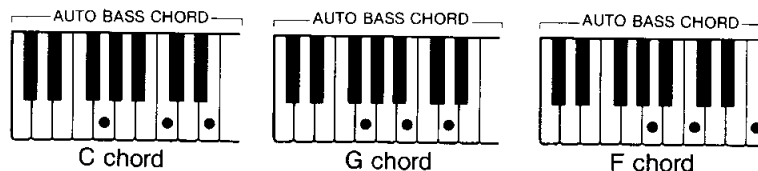

External jacks

Anschlußmöglichkeiten

Prises extérieures

Contactos externos

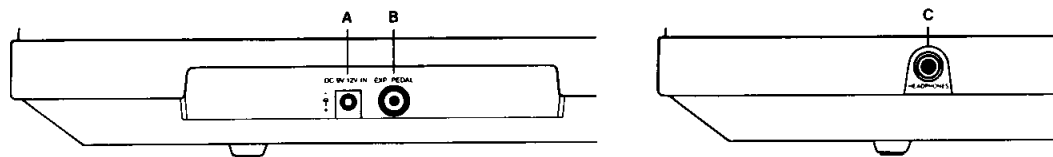

A. External power source jack (DC 9-12V IN).

- **AC power**
Connect the optional AC power Adaptor PA-4 or PA-1 to the DC 9-12V IN jack.
- **Car battery**
The Car Battery Adaptor CA-1 plugs into the DC 9-12V IN jack and a cigarette lighter socket.

B. Expression pedal jack

- The EXP. PEDAL jack is for connecting the Expression Pedal (EP-1), which lets you control the overall volume level using your foot.

C. Headphone jack

Connect a set of headphones to this jack and you can practice without disturbing others.

A. Fremdstrombuchse (DC 9-12V IN)

- **Netzstrom**
Schließen Sie die als Sonderzubehör erhältlichen Netzadapter PA-4 oder PA-1 an die mit DC 9-12V IN bezeichnete Buchse an.
- **Autobatterie**
Schließen Sie den als Sonderzubehör erhältlichen Autobatterieadapter CA-1 an die mit DC 9-12V IN bezeichnete Buchse und an die Zigarettenanzünderbuchse des Wagens an.

B. Fußschwellerbuchse (EXP. PEDAL)

- Die mit EXP. PEDAL bezeichnete Buchse dient zum Anschließen des Fußschwellers EP-1, mit dem sich die Gesamtlautstärke regeln läßt.

C. Kopfhörerbuchse

Hier kann ein Kopfhörer angeschlossen werden. Sie können dann üben, ohne andere zu stören.

A. Prise pour source extérieure de courant (CC9-12V IN)

- **Courant alternatif**
Brancher l'adaptateur CA en option PA-4 ou PA-1 au jack CC9-12V IN.
- **Batterie automobile**
L'adaptateur pour batterie automobile CA-1 se branche sur la prise CC 9-12V IN et sur la prise d'allumecigare.

B. Prise de pédale d'expression

- La prise de pédale d'expression sert au branchement de la Pédale d'expression (EP-1); grâce à celle-ci, il vous est possible de contrôler—au pied—le volume global.

C. Prise de casque d'écoute

Permet le branchement à un casque d'écoute; celui-ci vous permet de pratiquer vos exercices sans nuire à la tranquillité de votre entourage.

A. Contacto para fuente de potencia externa (CC 9-12V IN)

- **Potencia CA**
Conecte el adaptador de CA opcional PA-4 o PA-1 al contacto de CC 9-12V (DC 9-12V IN).
- **Batería de automóvil**
El adaptador para batería de automóvil CA-1 se conecta al contacto de CC 9-12V (DC 9-12V IN) y al contacto del encendedor de cigarrillos.

B. Contacto de pedal de expresión

- El contacto de pedal de expresión (EXP. PEDAL) es para conectar el Pedal de Expresión (EP-1), que le permite controlar el nivel de volumen general, utilizando su pie.

C. Contacto de auriculares

Conecte un juego de auriculares a este contacto y podrá practicar sin causar molestias a nadie.

Optional accessories

- **AC Power Adaptor (PA-4 or PA-1)**
Transforms AC voltage to DC voltage.
- **Car Battery Adaptor (CA-1)**
Enables you to provide power to the instrument from a car battery using the cigarette lighter socket.
- **Headphones (YH series)**
Specially designed lightweight dynamic headphones with extra-soft ear pads.
- **Expression Pedal (EP-1)**
Lets you add more feeling to music by enabling subtle control of the overall volume level.
- **Keyboard Stand (L-2)**
- **Bench (BC-2)**
- **Soft Carrying Case (S-3)**

Some optional accessories may not be available in every region.

Sonderzubehör

- **Netzadapter (PA-4 oder PA-1)**
Dieser Adapter wandelt Netzspannung in Gleichspannung um.
- **Autobatterieadapter (CA-1)**
Dieser Adapter kann an die Zigarettenanzünderbuchse Ihres Wagens angeschlossen werden, um das Instrument von der Autobatterie zu versorgen.
- **Kopfhörer (YH-Serie)**
Speziell entwickelter, leichter, dynamischer Kopfhörer mit besonders weichen Ohrpolstern.
- **Fußschweller (EP-1)**
Mit diesem Pedal läßt sich die Gesamtlautstärke individuell regeln, um Musik ausdrucksvoller wiederzugeben.
- **Tastaturständer (L-2)**
- **Bank (BC-2)**
- **Tragetasche (S-3)**

Möglicherweise sind in einigen Gebieten nicht alle Sonderzubehöerteile erhältlich.

Accessoires en option

- **Adaptateur courant alternatif (PA-4 ou PA-1)**
Transforme le voltage CA en voltage CC.
- **Adaptateur batterie automobile (CA-1)**
Assure l'alimentation de l'instrument à partir d'une batterie automobile, en utilisant l'allume-cigare du tableau de bord.
- **Casque d'écoute (série YH)**
Un casque "dynamique": spécialement conçu, léger et doté de coussinets extradoux.
- **Pédale d'expression (EP-1)**
Grâce à un contrôle subtil du volume global, elle permet de nuancer l'expression musicale.
- **Support de clavier (L-2)**
- **Banquette (BC-2)**
- **Etui (S-3)**

A noter que certains accessoires en option peuvent ne pas être disponibles dans chaque région.

Accesorios opcionales

- **Adaptador de potencia CA (PA-4 o PA-1)**
Transforma el voltaje CA en voltaje CC.
- **Adaptador para batería de automóvil (CA-1)**
Le permite proporcionar potencia al instrumento desde la batería del automóvil utilizando el contacto del encendedor de cigarrillos.
- **Auriculares (serie YH)**
Auriculares dinámicos ligeros, especialmente diseñados, con almohadillas extra-suaves.
- **Pedal de Expresión (EP-1)**
Le permite añadir más sentimiento a la música haciendo posible un control más sutil del nivel de volumen general.
- **Soporte del teclado (L-2)**
- **Asiento (BC-2)**
- **Estuche blando para transporte (S-3)**

Puede que algunos de los accesorios opcionales no estén disponibles en todas las regiones.

Taking care of your PortaTone

Your PortaTone will remain in excellent playing condition if care is taken concerning the following.

1. When you use AC power, be sure to use the optional PA-4 or PA-1 adaptor. Before use, read the adaptor instructions carefully. In particular, please note that in some cases the PA-4 (PA-1) is provided with a voltage selector, so confirm that this selector is correctly set.
2. The optional Car Battery Adaptor CA-1 is only for use with a negative ground 12V battery. Ensure that this is the case before connecting the adaptor.
3. Connections made between the PortaTone and any other device should be made with both units turned off.
4. Do not set the MASTER VOLUME at MAX when you connect the PortaTone to a stereo system. Use the stereo system's volume control to adjust the sound level.
5. Avoid placing the instrument in excessively humid areas.
6. Do not subject the unit to physical shock, and avoid placing anything heavy on it.
7. The PortaTone should not be placed in direct sunlight for a long time.
8. Do not place the instrument near any heating appliance, or leave it inside a car in direct sunlight for any length of time. Direct sunshine can raise the interior temperature of a car with closed doors and windows to as high as 80°C (176°F). Temperatures in excess of 60°C (140°F) can cause physical and/or electrical damage not covered by warranty.
9. Use a dry or damp cloth for cleaning.

Nützliche Hinweise

Damit Sie immer Freude an Ihrem PortaTone haben, beachten Sie bitte die folgenden Punkte.

1. Verwenden Sie für Netzbetrieb ausschließlich den als Sonderzubehör lieferbaren Adapter PA-4 oder PA-1, und lesen Sie vor der Verwendung die Bedienungsanleitung durch. In einigen Ländern ist der PA-4 (PA-1) mit einem Spannungswähler ausgestattet. Achten Sie dann besonders darauf, daß dieser richtig eingestellt ist.
2. Der als Sonderzubehör erhältliche Autobatterieadapter CA-1 ist nur für eine negativ geerdete 12V-Batterie geeignet. Vergewissen Sie sich vor dem Anschließen des Adapters, ob dies bei Ihrer Wagenbatterie der Fall ist.
3. Beim Anschließen von PortaTone an andere Geräte sollten alle Geräte ausgeschaltet sein.
4. Stellen Sie den Hauptlautstärkereger (MASTER VOLUME) nicht auf MAX, wenn das PortaTone an eine Stereoanlage angeschlossen ist. Verwenden Sie zur Lautstärkeeinstellung den Lautstärkereger der Stereoanlage.
5. Halten Sie das Instrument von extrem feuchten Plätzen fern.
6. Schützen Sie das Instrument vor mechanischen Stößen, und stellen Sie keine schweren Gegenständen darauf.
7. Setzen Sie das PortaTone nicht längere Zeit direktem Sonnenlicht aus.
8. Halten Sie das PortaTone von Heizungen fern, und lassen Sie es nicht in einem Auto, das direkt in der Sonne geparkt ist. Bei einem mit geschlossenen Türen und Fenstern in der prallen Sonne geparkten Wagen kann die Innentemperatur bis auf 80°C ansteigen. Bei extrem hohen Temperaturen (60°C oder höher) können die mechanischen und/oder elektrischen Teile des Instrumentes beschädigt werden. Derartige Schäden werden nicht von der Garantie gedeckt.
9. Verwenden Sie zur Reinigung ein trockenes oder leicht angefeuchtetes Tuch.

Entretien de votre PortaTone

Votre PortaTone restera en excellente condition si les points suivants sont observés:

1. En cas d'utilisation du courant alternatif, veillez à utiliser l'adaptateur PA-4 ou PA-1 en option. Avant l'utilisation de ce dernier, lisez soigneusement les instructions s'y rapportant. Il convient de noter, en particulier, que, dans certains cas, le PA-4 (PA-1) est fourni avec un sélecteur de voltage; veillez, dans cette hypothèse, à ce que le sélecteur soit correctement réglé.
2. L'adaptateur batterie automobile CA-1 en option ne doit être utilisé qu'avec une batterie négative de 12V. Assurez-vous que cette condition est remplie avant le branchement de l'adaptateur.
3. En cas de branchements entre le PortaTone et tout autre appareil, assurez-vous que les deux blocs sont bien en position d'arrêt.
4. Lors du branchement du PortaTone à un système stéréo, ne réglez pas le Volume Principal (MASTER VOLUME) sur la position MAX. Utilisez le contrôle de volume du système stéréo pour le réglage du niveau sonore.
5. Evitez de placer l'instrument dans des lieux où l'humidité est excessive.
6. Ne pas soumettre l'instrument à des chocs. Veillez aussi à ne pas placer d'objet pesant sur l'instrument.
7. Evitez d'exposer directement au soleil votre PortaTone pour une longue durée.
8. Ne pas placer l'instrument à proximité d'une source de chaleur quelconque. Evitez aussi de le laisser dans une voiture, exposé directement au soleil pour une longue durée. Le rayonnement solaire direct peut, en effet, élever la température à l'intérieur d'une voiture fermée jusqu'à 80°C (176°F). Soumis à des températures de plus de 60°C (140°F), l'instrument risque d'être endommagé et/ou de présenter des défaillances électriques non couvertes par la garantie.
9. Pour le nettoyage utilisez un morceau d'étoffe sec ou humide.

Cuidados para su PortaTone

Su PortaTone permanecerá en excelente condición si se toman los cuidados siguientes.

1. Cuando utilice potencia CA, asegúrese de utilizar el adaptador opcional PA-4 o PA-1. Antes de usarlo, lea detenidamente las instrucciones del adaptador. Sírvase notar que en algunos casos el PA-4 (PA-1) está provisto de un selector de voltaje, confirmando que este selector esté dispuesto correctamente.
2. El adaptador opcional para batería de automóvil CA-1 es para utilizarse únicamente con batería de tierra negativa de 12V. Asegúrese de que éste sea el caso antes de conectar el adaptador.
3. Las conexiones entre el PortaTone y cualquier otro dispositivo deberán hacerse con ambas unidades apagadas.
4. No ajuste el Volumen Principal (MASTER VOLUME) a MAX cuando conecte el PortaTone a un equipo estereofónico. Utilice el control de volumen del equipo estereofónico para ajustar el nivel de sonido.
5. Evite dejar el instrumento en áreas excesivamente húmedas.
6. Evite los impactos físicos a la unidad, y no coloque nada pesado sobre ella.
7. El PortaTone no deberá dejarse durante largo tiempo expuesto directamente a la luz del sol.
8. No coloque el instrumento cerca de fuentes de calor, ni lo deje dentro del automóvil al sol. La luz solar directa puede elevar la temperatura interior de un automóvil con las puertas y ventanas cerradas hasta 80°C (176°F). A temperaturas superiores a 60°C (140°F) se pueden originar daños físicos y/o eléctricos, que no cubrirá la garantía.
9. Utilice un paño seco o humedecido con agua para limpiarlo.

Specifications

Keyboard
49 keys (C₁—C₅)

Preset Sounds
Organ, Flute, Violin, Trumpet, Piano, Harpsichord

Effects
Sustain 1, 2

Rhythms
Beats (2, 3, 4, 6)
Metronome
Tempo, Tempo Light

Auto Bass Chord
Single Finger Chord, Fingered Chord

Other Controls
Power Switch, Power-On Light, Master Volume, Accompaniment Volume

Auxiliary Jacks
Headphones, DC 9-12V In, Expression Pedal

Amplifier
1.5W (6Ω)

Speaker
12cm (4-3/4")

Rated Voltage
DC 9V (Six 1.5V SUM-1, "D" size, R-20 or equivalent batteries, AC Power Adaptor, or Car Battery Adaptor)

Dimensions
863mm(W) × 236mm(D) × 71mm(H)
(34" × 9-1/4" × 2-3/4")

Weight
4.5kg (9.9 lbs.) without batteries

Specifications are subject to change without notice.

Technische Daten

Tastatur
49 Tasten (C₁—C₅)

Stimmen
Orgel, Flöte, Violine, Trompete, Piano, Cembalo

Effekte
Sustain 1, 2

Rhythmen
Beat (2, 3, 4, 6)
Metronom
Tempo, Tempo-Anzeige

Baß-Akkord-Automatik
Einfingerakkord, Fingerakkord

Weitere Bedienelemente
Ein/Aus-Schalter, Einschaltanzeige, Hauptlautstärkeregler, Begleitungs-Lautstärkeregler

Anschlußmöglichkeiten
Kopfhörer, 9—12 V Gleichspannungseingang, Fußschweller

Verstärker
1,5 W (6Ω)

Lautsprecher
12 cm

Betriebsspannung
9 V Gleichspannung (sechs 1,5 V Monozellen, Netzadapter, Autobatterieadapter)

Abmessungen
863 mm (B) × 236 mm (T) × 71 mm (H)

Gewicht
4,5 kg ohne Batterien

Änderungen bleiben ohne vorherige Ankündigung vorbehalten.

Spécifications

Clavier
49 touches (C₁—C₅)

Sons pré-réglés
Orgue, Flûte, Violon, Trompette, Piano, Clavecin

Effets
Sustain 1,2

Rythmes
Temps (2, 3, 4, 6)
Métronome
Tempo, Témoin de Tempo

Basses/Accords Automatiques
Accords à un seul doigt, Accords à plusieurs doigts

Autres contrôles
Interrupteur d'alimentation, Témoin d'alimentation, Volume principal, Volume d'accompagnement

Prises auxiliaires
Casque d'écoute, CC9—12V IN, Pédale d'expression

Amplificateur
1,5W (Ω)

Haut-parleur
12cm

Tension nominale
CC9V (six piles 1,5V SUM-1, format "D", R-20 ou équivalent, Adaptateur secteur ou Adaptateur batterie automobile)

Dimensions
863mm(L) × 236mm(P) × 71mm(H)

Poids
4,5kg sans les piles

Les spécifications peuvent être modifiées sans avis préalable.

Especificaciones

Teclado
49 teclas (C₁—C₅)

Sonidos Preseleccionados
Organo, Flauta, Violín, Trompeta, Piano, Clavicordio

Efectos
Sostenido 1, 2

Ritmos
Ritmos (2, 3, 4, 6)
Metronomo
Tempo, Luz de Tempo

Acorde y Bajo Automático
Acorde de Un Solo Dedo, Acorde Digitado

Otros Controles
Interruptor de Potencia, Luz de Conexión, Volumen Principal, Volumen del Acompañamiento

Contactos Auxiliares
Auriculares, CC 9-12V In, Pedal de Expresión

Amplificador
1,5W (6Ω)

Altavoz
12cm

Tensión Nominal
CC 9V (Seis baterías de 1,5V SUM-1, tamaño "D", R-20 o equivalentes, Adaptador de Potencia CA o Adaptador para Batería del Automóvil)

Dimensiones
863mm (An) × 236mm (Fondo) × 71mm (Al)

Peso
4,5kg sin baterías

Especificaciones sujetas a cambio sin previo aviso.

FCC INFORMATION

Attention users in the U.S.A.

PortaTone PSR-15 prepared in accordance with FCC rules.

The PortaTone PSR-15 uses frequencies that appear in the radio frequency range, and if installed in the immediate proximity (within three meters) of some types of audio or video devices interference may occur.

The PortaTone PSR-15 has been type tested and found to comply with the specifications set for a Class B computing device in accordance with those specifications listed in Subpart J of Part 15 of the FCC rules. These rules are designed to provide a reasonable measure of protection against such interference. However, this does not guarantee that interference will not occur. If your PortaTone PSR-15 should be suspected of causing interference with other electronic devices, verification can be made by turning your PortaTone PSR-15 off and on. If the interference continues when your PortaTone PSR-15 is off, PortaTone PSR-15 is not the source of the interference. If your PortaTone PSR-15 does appear to be the source of the interference, you should try to correct the situation by using one or more of the following measures:

Relocate either the PortaTone PSR-15 or the electronic device that is being affected by the interference.

Utilize power outlets for the PortaTone PSR-15 and the device being affected that are on different branch (circuit breaker or fuse) circuits, or install A/C line filters.

In the case of radio-TV interference, relocate the antenna or, if the antenna lead-in is a 300 ohm ribbon lead, change the lead-in to a co-axial type cable.

If these corrective measures do not produce satisfactory results, please contact your Authorized Yamaha Specialty Products dealer for suggestions and/or corrective measures. If you cannot locate an Authorized Yamaha Specialty Products dealer in your general area, contact the Specialty Products Service Center, Yamaha International, 6600 Orangethorpe Ave., Buena Park, CA90620.

If for any reason you should need additional information relating to radio or TV interference, you may find a booklet prepared by the Federal Communications Commission helpful: "How to Identify and Resolve Radio-TV Interference Problems". This booklet is available from the U.S. Government Printing Office, Washington D.C. 20402—Stock # 004-000-345-4.

Twinkle, Twinkle, Little Star

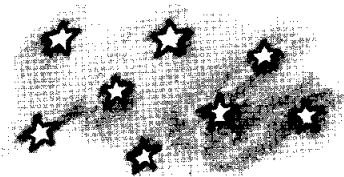
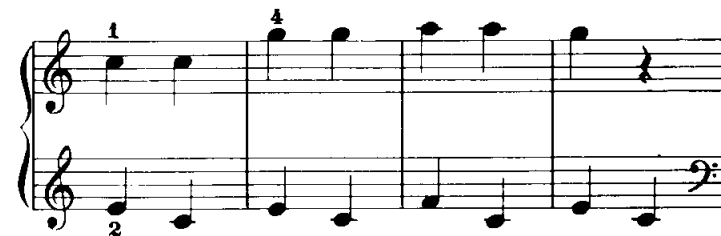

SINCE 1887



YAMAHA

NIPPON GAKKI CO., LTD. HAMAMATSU, JAPAN

The serial number of this product may be found on the bottom of the unit. You should note this serial number in the space provided below and retain this manual as a permanent record of your purchase to aid identification in the event of theft.

Model No. PSR-15

Serial No. _____

Concerning Warranty

This product was made for international distribution, and since the warranty for this type of product varies from marketing area to marketing area, please contact the selling agency for information concerning the applicable warranty and/or service policies.

Die Seriennummer befindet sich an der Unterseite des Instrumentes. Wir empfehlen, diese Nummer sicherheitshalber an der unten vorgesehenen Stelle einzutragen, um sie auch im Falle eines Diebstahls jederzeit zur Hand zu haben.

Modell-Nr. PSR-15

Serien-Nr. _____

Hinweis zur Garantie

Dieses Produkt wird international vertrieben, und die Garantiebedingungen sind von Vertriebsland zu Vertriebsland verschieden. Ihr Händler gibt Ihnen gerne genauere Informationen zu den in Ihrem Land gültigen Garantie- und/oder Servicebedingungen.

Le numéro de série de ce produit figure au bas du bloc. Il conviendra de noter ce numéro de série dans l'espace réservé au-dessous et de conserver ce manuel: celui-ci constitue le document permanent de votre achat et permet l'identification en cas de vol.

Modèle No. PSR-15

No. de série: _____

Remarque relative à la garantie

Ce modèle est destiné à être distribué à l'échelle internationale. Etant donné que les conditions de garantie pour ce type de produit varient en fonction des zones de commercialisation, prière de prendre contact avec l'agence chargée des ventes pour tous renseignements relatifs aux conditions de garantie et de service après-vente.

El número de serie de este producto se encuentra en la parte inferior de la unidad. Sírvase anotar este número de serie en el espacio proporcionado debajo y guarde este manual como comprobante de compra para ayudar a la identificación en caso de robo.

N° de modelo PSR-15

N° de serie _____

Concerniente a la garantía

Este producto ha sido fabricado para ser distribuido internacionalmente y, como la garantía para este tipo de producto varía en relación a su área de comercialización, sírvase consultar con el agente de ventas sobre la información en torno a la garantía aplicable y/o políticas de servicio.