

THR30II Wireless THR10II Wireless THR10II

Manuel de référence



Table des matières

Introduction	2
Caractéristiques principales	2
Noms et fonctions	3
Panneau de commandes	3
Panneau arrière	6
Connexion	7
Exemple de connexion (THR30II Wireless)	7
Alimentation	8
Fonction de coupure automatique de l'alimentation	10
Connexion sans fil à la guitare (THR-II Wireless uniquement)	10
Connexion d'un appareil intelligent	11
Connexion à un ordinateur	13
Résolution des problèmes	15
Caractéristiques	17
Caractéristiques techniques	17
THR30II Wireless, THR10II Wireless	
- Liste des états du voyant LED d'alimentation	18
Diagramme de flux de signal	19
Liste de modélisation de l'amplification	20

Introduction

Nous vous remercions d'avoir acheté ce produit Yamaha.

Cet amplificateur pour guitare compact est extrêmement polyvalent : il peut être utilisé à la maison, dans des lieux de répétition, etc. Vous pouvez vous en servir presque partout !

Nous vous conseillons de lire attentivement ce mode d'emploi afin de tirer pleinement profit des fonctions avancées et très pratiques de votre produit. Nous vous recommandons également de conserver ce manuel pour toute référence ultérieure.

Caractéristiques principales

- **Amplificateur pour guitare sophistiqué qui utilise une technique de modélisation de l'amplification disponible grâce à la technologie VCM originale de Yamaha**
- **Le récepteur sans fil intégré fonctionne avec le transmetteur Line 6 Relay G10T pour une utilisation sans fil (THR30II Wireless et THR10II Wireless uniquement).**
- **La fonctionnalité Bluetooth® permet de jouer de la musique et de modifier les réglages audio depuis un appareil intelligent et un ordinateur.**
- **Batterie rechargeable intégrée permettant une utilisation sans adaptateur secteur (THR30II Wireless et THR10II Wireless uniquement).**
- **La technologie Stéréo étendu originale de Yamaha délivre une image stéréo incroyablement large, plus large que la taille compacte de l'appareil.**
- **L'interface audio permet d'enregistrer les sons de votre guitare sur un ordinateur par l'intermédiaire d'une connexion USB.**
- **Intègre un accordeur chromatique.**

* **Qu'est-ce que la technologie VCM ?**

La technologie VCM est une technologie de modélisation physique originale mise au point par Yamaha, qui reproduit les caractéristiques d'un circuit analogique au niveau des composants afin de reproduire avec précision le son de l'équipement modélisé.

* Dans ce document, le THR30II Wireless, le THR10II Wireless et le THR10II sont référencés collectivement sous le nom de THR-II. Le THR30II Wireless et le THR10II Wireless sont appelés THR-II Wireless.

* Les transmetteurs sans fil LINE 6 décrits dans ce Guide de référence rapide sont les transmetteurs Relay G10T et Relay G10TII (abrévés ci-après en « Relay G10T ».)

Noms et fonctions

Panneau de commandes

THR30II Wireless

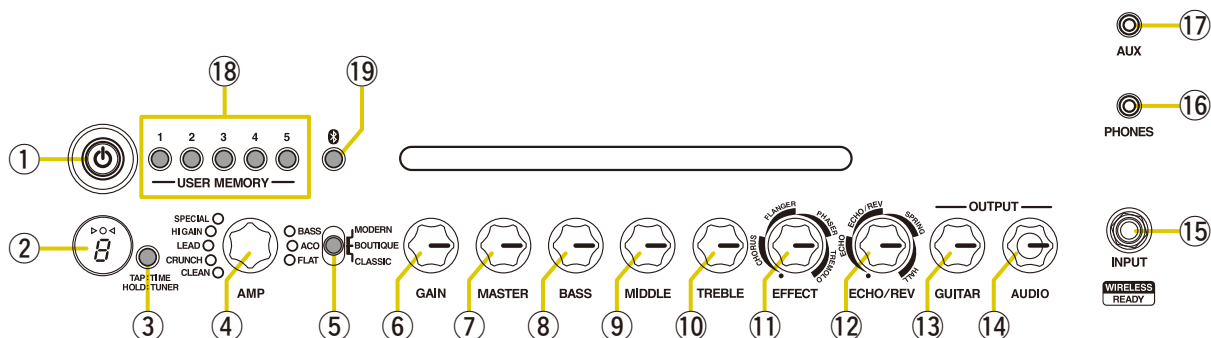

THR10II Wireless THR10II

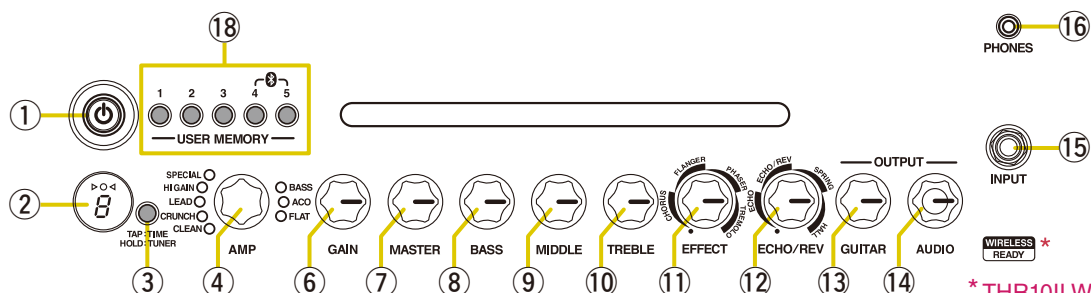

* THR10II Wireless uniquement

① [] (bouton/volet LED d'alimentation)

Bouton d'alimentation de l'appareil.

Lorsque l'appareil est sous tension, le voyant LED d'alimentation, le voyant correspondant au type d'amplificateur sélectionné et le voyant d'alimentation sur le haut-parleur sont allumés.

② Écran LED

Indique chaque réglage du THR-II et les conditions.

③ Touche [TAP/TUNER]

■ Fonction d'accordeur

Maintenir la touche enfoncée pendant 1 seconde permet d'activer la fonction d'accordeur et allume les indicateurs .

L'accordeur est étalonné sur A4=440 Hz. Accordez la guitare jusqu'à obtenir le son souhaité sur l'écran LED.

L'accordage est correct lorsque vous ne voyez plus qu'un cercle (O) au centre de l'écran .

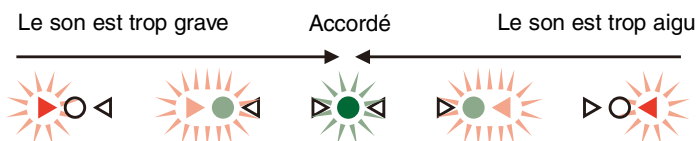

Appuyez sur le bouton [TAP/TUNER] (moins d'une seconde) pour DÉACTIVER la fonction Tuner.

* Lorsque la fonction d'accordeur est en service, le son de la guitare sort par le haut-parleur, mais pas par les prises [PHONES] et [USB]. Les sons des prises [AUX] et [USB], et du Bluetooth, sont des sorties du haut-parleur principal et de la prise [PHONES].

■ Fonction Tap Tempo

Lorsqu'un effet ECHO ou ECHO/REV est sélectionné à l'aide du bouton [ECHO/REV] ⑫, le tempo de l'écho peut être réglé en appuyant (plus de deux fois) sur la touche.

■ Réglage Stéréo étendu

Maintenez la touche enfoncée pendant trois secondes pour mettre la fonction Stéréo étendu* en/hors service.

En service : « # » sur l'écran LED ② est éteint (réglage par défaut).

Hors service : « # » sur l'écran LED ② est allumé.

* Stéréo étendu : La fonction Stéréo étendu permet de produire un champ stéréo plus étendu. La fonction Stéréo étendu concerne les sons émis par les prises [AUX] et [USB], par un appareil Bluetooth et par l'effet de réverbération.

* Le réglage Stéréo étendu (activé/désactivé) est sauvegardé lorsque l'appareil est mis hors tension.

④ Bouton [AMP]

Permet de sélectionner le type d'amplificateur. Le témoin correspondant au type d'amplificateur s'allume.

* Lorsque l'appareil est mis sous tension, le dernier type d'amplificateur utilisé est sélectionné.

■ Conseils sur la création de son

L'utilisation simultanée des boutons [GAIN] ⑥ et [MASTER] ⑦ offre un contrôle précis du son pour chaque type d'amplification, à l'exception des effets ACO et FLAT. Le réglage des boutons [GAIN] et [MASTER] permet d'ajuster la quantité de préamplification et de saturation de l'amplificateur de puissance. Lorsque le son vous satisfait, utilisez le bouton [GUITAR] ⑬ pour régler le volume global du son de la guitare.

⑤ Bouton [AMP] (THR30II Wireless uniquement)

Permet de sélectionner le mode d'amplification. Permet de sélectionner la modélisation de l'amplificateur en associant le mode et le type d'amplification. Le voyant du bouton [AMP] ④ s'allume dans la couleur correspondant au mode.

Pour plus d'informations sur les réglages de modélisation de l'amplification disponibles grâce à l'association du mode et du type d'amplification, reportez-vous à la Liste de modélisation de l'amplification ([page 20](#)).

⑥ Bouton [GAIN]

Permet d'ajuster la quantité de gain de préamplification. Tournez le bouton dans le sens des aiguilles d'une montre pour augmenter le gain.

* Lorsque le bouton [AMP] ④ est réglé sur ACO, le son modélisé est un mélange du son provenant du microphone avant et du son du capteur d'une guitare électrique acoustique. (Le réglage minimal produit uniquement le son direct du capteur. Quant au réglage maximal, il produit uniquement le son du microphone.)

⑦ Bouton [MASTER]

Permet de régler le volume du son de la guitare. Tournez le bouton dans le sens des aiguilles d'une montre pour augmenter le volume, créer une distorsion et des modifications de l'amplificateur de puissance dans les basses fréquences.

* Lorsque le réglage BASS, ACO ou FLAT est sélectionné avec le bouton [AMP] ④, seul le volume est modifié.

⑧ Bouton [BASS]

Réglage du son pour la guitare. Tournez le bouton dans le sens des aiguilles d'une montre pour améliorer les basses fréquences.

⑨ Bouton [MIDDLE]

Réglage du son pour la guitare. Tournez le bouton dans le sens des aiguilles d'une montre pour améliorer les moyennes fréquences.

⑩ Bouton [TREBLE]

Réglage du son pour la guitare. Tournez le bouton dans le sens des aiguilles d'une montre pour améliorer les hautes fréquences.

⑪ Bouton [EFFECT]

Sélectionne l'un des quatre effets : CHORUS, FLANGER, PHASER ou TREMOLO. Tournez le bouton dans le sens des aiguilles d'une montre pour augmenter le niveau de chaque effet.

* Tournez le bouton dans le sens inverse des aiguilles d'une montre au maximum pour mettre l'effet hors service.

12 Bouton [ECHO/REV]

Sélectionne l'un des quatre effets : ECHO (écho de bande), ECHO/REV (tape écho/réverbération de bande), SPRING (réverbération à ressort) et HALL (réverbération de salle).

Tournez le bouton dans le sens des aiguilles d'une montre pour augmenter le niveau de chaque effet.

- * Tournez le bouton dans le sens inverse des aiguilles d'une montre au maximum pour mettre l'effet hors service.
- * Lorsque ECHO ou ECHO/REV est sélectionné, la touche [TAP/TUNER] ③ peut être utilisée pour régler la durée de l'écho.

13 Bouton [GUITAR]

Permet de régler le volume général du son de la guitare.

- * Le réglage de ce bouton n'a pas d'effet sur le signal envoyé à la prise [USB] ⑳.
- * Le volume en sortie au niveau de la prise [LINE OUT] [L] [R] (THR30II Wireless uniquement) est constant, quel que soit le réglage du bouton [GUITAR].

14 Bouton [AUDIO]

Permet de régler le volume de reproduction du son sur l'ordinateur connecté à la prise [USB] ⑳, un appareil audio connecté à la prise [AUX] ⑰ ou un appareil intelligent connecté par Bluetooth (page 11).

15 Prise [INPUT]

Cette prise téléphone standard permet de connecter une guitare à l'amplificateur THR-II.

- * La connexion du Relay G10T à la prise [INPUT] commence à charger cet appareil automatiquement. (THR-II Wireless uniquement)
- * Le canal optimal est automatiquement défini lorsque vous connectez le transmetteur Relay G10T à la prise [INPUT] pendant au moins 10 secondes. (THR-II Wireless uniquement)

16 Prises [PHONES]

Cette miniprise téléphone stéréo permet de connecter un casque stéréo au THR-II.

- * Le son du haut-parleur est coupé lorsqu'une fiche est insérée dans la prise [PHONES].

17 Prise [AUX]

Cette miniprise téléphone stéréo permet de connecter un appareil audio externe au THR-II.

- * Le signal reçu au niveau de la prise [AUX] n'est pas envoyé à la prise [USB] ⑳.

18 Touche [USER MEMORY] [1] [2] [3] [4] [5]

Permet d'enregistrer jusqu'à cinq ensembles de réglages pour le contrôleur de section d'amplification (GAIN, MASTER, BASS, MIDDLE, TREBLE, EFFECT, ECHO/REV).

Appuyez pendant environ 2 secondes sur la touche [USER MEMORY] souhaitée pour enregistrer le réglage. L'enregistrement est terminé lorsque le numéro de mémoire correspondant à la touche enfoncée apparaît sur l'écran LED ②. Appuyez (pendant moins de 2 secondes) sur l'une des touches numérotées pour rappeler les réglages enregistrés.

- * Sur les amplificateurs THR10II Wireless et THR10II, activez la fonctionnalité Bluetooth en appuyant simultanément sur les boutons [USER MEMORY] [4] et [5]. (Identique au bouton [Bluetooth] ⑱)

19 Touche [Bluetooth] (THR30II Wireless uniquement)

Réglez la fonction Bluetooth. Appuyez sur la touche et maintenez-la enfoncée pendant trois secondes afin d'activer l'appariement Bluetooth. Le voyant LED ② clignote en vert. Pour plus d'informations, reportez-vous à la section Connexion à un appareil intelligent, page 11.

Panneau arrière

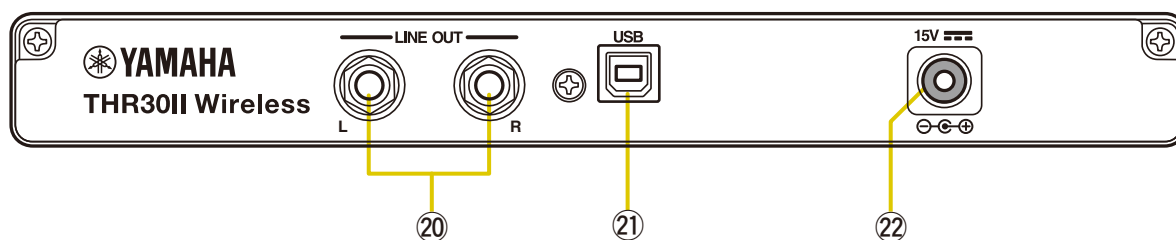

②① Prise [LINE OUT] [L] [R] (THR30II Wireless uniquement)

Les sorties de ligne sont des prises jack téléphoniques à impédance symétrique pour la connexion aux appareils externes. Ces prises peuvent être connectées à des fiches téléphoniques TRS ou mono.

②① Prise [USB]

Cette prise permet de connecter THR-II à un ordinateur par l'intermédiaire d'un câble USB.

②② Connecteur [15V] DC IN

Pour raccorder l'adaptateur secteur fourni.

À propos des paramètres par défaut

Pour réinitialiser tout le contenu stocké dans la mémoire utilisateur, mettez l'appareil sous tension tout en maintenant les touches [USER MEMORY] [1], [3] et [5] enfoncées.

AVIS

Lors de l'initialisation de l'unité, tout le contenu stocké dans la mémoire utilisateur reprend les valeurs usine.

Maintenez enfoncées les touches [1], [3] et [5].

Mettez l'appareil sous tension.

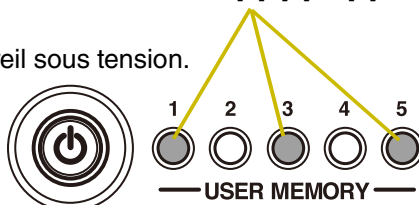

Connexion

L'amplificateur THR-II peut être utilisé avec une connexion filaire classique (avec le câble approprié) ou avec une connexion sans fil.

Exemple de connexion (THR30II Wireless)

- Vérifiez que tous les appareils à connecter à l'unité par câble sont mis hors tension.
- Lorsque vous connectez l'unité à un appareil externe, utilisez un câble approprié correspondant aux caractéristiques techniques de la prise et branchez-la soigneusement.

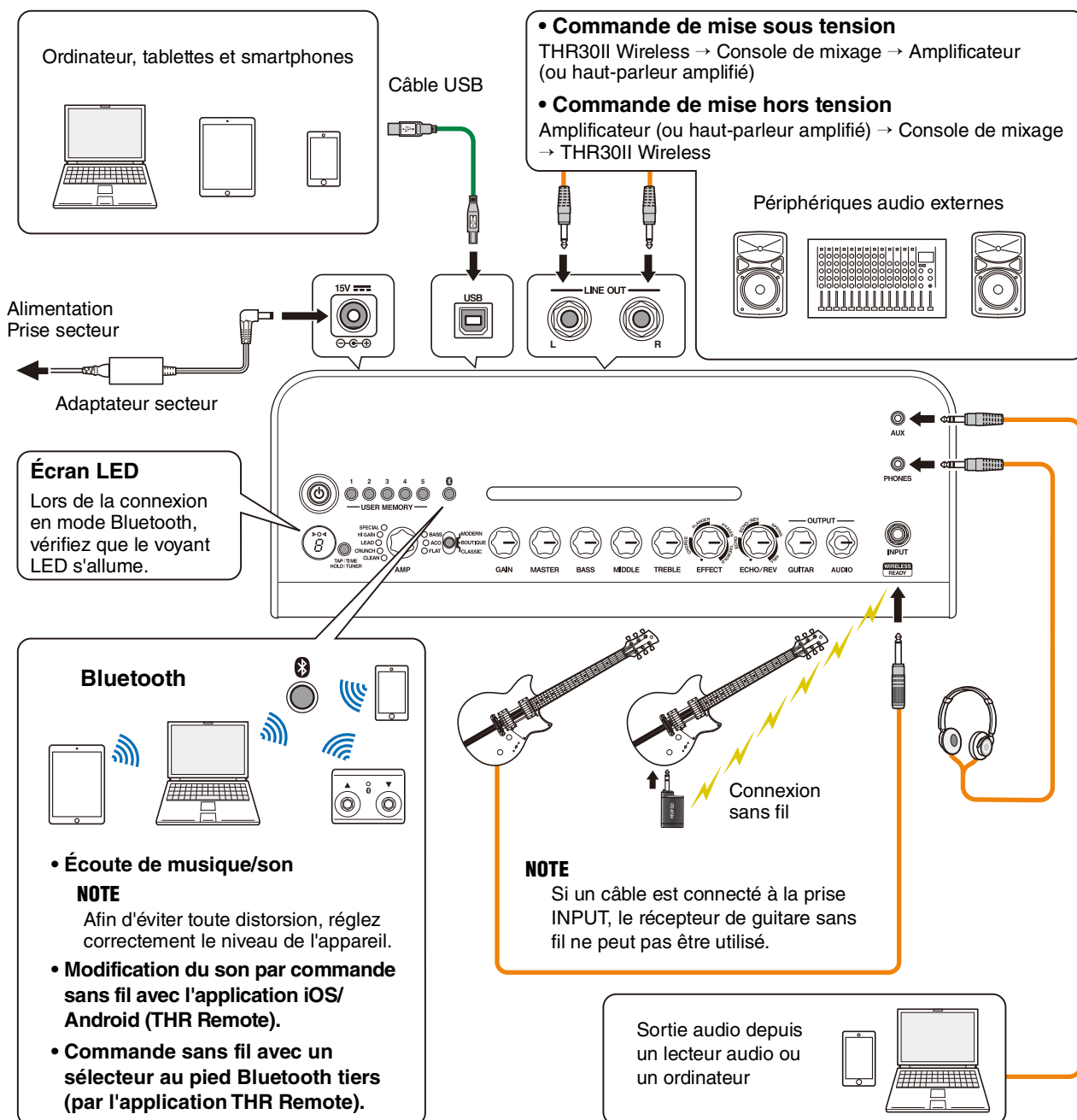

* Les illustrations et les pages d'écran LCD figurant dans ce manuel sont uniquement proposées à titre d'information et peuvent être différentes de celles de votre instrument.

Précautions concernant l'utilisation de la prise USB

Veillez à suivre les points figurant à droite lorsque vous connectez un ordinateur à la prise USB THR-II afin d'éviter toute perte de données sur l'ordinateur, ou encore le gel ou l'arrêt du THR-II.

AVIS

- Utilisez un câble USB de type AB de moins de 3 mètres. Les câbles USB 3.0 ne doivent pas être utilisés.
- Veillez à sortir l'ordinateur du mode suspension/veille/attente avant de le brancher sur la prise USB.
- Fermez toujours toutes les applications en cours d'exécution sur l'ordinateur avant de connecter ou de déconnecter le câble USB et réglez le volume en sortie sur l'ordinateur au niveau minimum.
- Lors de la connexion ou de la déconnexion du câble USB, veillez à régler les commandes OUTPUT (boutons [GUITAR] et [AUDIO]) sur l'amplificateur THR-II à leur niveau minimum.
- Attendez au moins 6 secondes avant de connecter ou de déconnecter le câble USB.

Alimentation

L'amplificateur THR-II Wireless fonctionne sur le secteur (par l'intermédiaire d'un adaptateur secteur) ou avec la batterie rechargeable intégrée. L'amplificateur THR10II fonctionne sur le secteur (avec un adaptateur secteur).

* Lorsque vous utilisez l'amplificateur THR-II Wireless avec la batterie rechargeable intégrée, le volume maximal de sortie est réduit ([page 17](#)).

■ Avec adaptateur secteur

Connectez le cordon d'alimentation fourni à l'adaptateur secteur. Branchez l'adaptateur secteur fourni sur la prise DC IN [15V] située à l'arrière du THR-II. Branchez la prise secteur sur une fiche secteur.

* Avant d'effectuer les branchements, suivez les instructions figurant sur la fiche d'instructions de sécurité fournie.

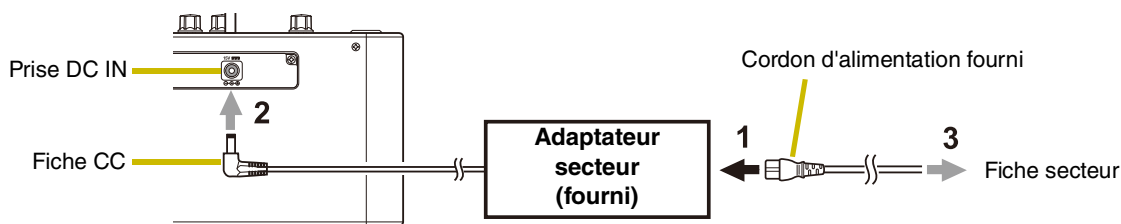

■ Mise sous tension et hors tension

Mettez l'amplificateur sous tension en appuyant pendant une seconde sur le bouton d'alimentation [] situé dans la partie supérieure du THR-II. Le voyant LED du bouton d'alimentation s'allume lorsque vous mettez l'amplificateur sous tension. Le voyant LED du THR-II Wireless s'allume en vert pendant la charge. Dans les autres cas, il s'allume en rouge.

* Avant d'effectuer les branchements, suivez les instructions figurant sur la fiche d'instructions de sécurité fournie.

■ Vérification du niveau de la batterie (THR-II Wireless uniquement)

Pour vérifier le niveau de la batterie, appuyez pendant moins d'une seconde sur le bouton [] situé dans la partie supérieure du THR-II Wireless. La charge de la batterie est divisée en quatre niveaux : 3, 2, 1 et L (pour « Low » ou Faible).

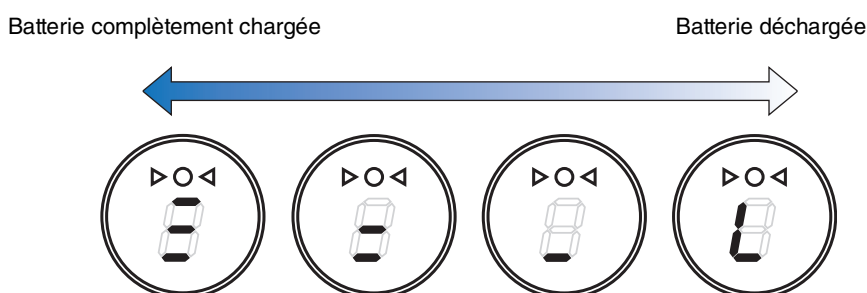

■ Chargement de la batterie intégrée (THR-II Wireless uniquement)

Branchez l'adaptateur secteur fourni sur la prise DC IN située à l'arrière du THR-II Wireless. Le voyant LED du bouton d'alimentation s'allume en vert pendant la charge.

* Pour plus d'informations sur l'état du voyant LED d'alimentation, reportez-vous à la Liste des états du voyant LED d'alimentation (page 18).

AVIS

- Lorsque vous utilisez l'amplificateur THR-II Wireless dans un environnement aux températures extrêmes, il n'est parfois pas possible de recharger la batterie.
- Chargez la batterie rechargeable intégrée une fois tous les six mois pour garantir son bon fonctionnement.

■ Recharge du transmetteur Relay G10T (THR-II Wireless uniquement)

Connectez le transmetteur Relay G10T*1 à la prise [INPUT] située dans la partie supérieure du THR-II Wireless. La batterie rechargeable intégrée commence*2 à se recharger automatiquement. Si vous avez déconnecté le transmetteur Relay G10T de la prise [GUITAR] du THR-II Wireless et souhaitez reprendre le rechargement, patientez pendant plus de deux secondes avant de reconnecter l'appareil à la prise [GUITAR].

*1 Reportez-vous au manuel du Relay G10T pour connaître les indications de l'écran LED de ce transmetteur.

*2 Si l'adaptateur secteur fourni n'est pas connecté au THR-II Wireless, le transmetteur Relay G10T ne se recharge pas.

AVIS

- Une fois le transmetteur Relay G10T rechargé, débranchez-le de l'amplificateur THR-II Wireless.
- Lorsque l'amplificateur THR-II Wireless est hors tension et que l'adaptateur secteur est connecté, le transmetteur Relay G10T se charge par une simple connexion. Par ailleurs, l'amplificateur THR-II Wireless est configuré pour ne plus alimenter le Relay G10T une fois la recharge terminée. Dans cet état, si le transmetteur Relay G10T reste connecté à l'amplificateur THR-II Wireless, la batterie du Relay G10T risque de se décharger. Pour éviter cela, désactivez le réglage ECO du THR-II Wireless.

● Modification du réglage ECO du Relay G10T *1 *2

1. Mettez le THR-II Wireless sous tension.
2. Mettez le THR-II Wireless hors tension tout en maintenant la touche [TAP/TUNER] enfoncée *3

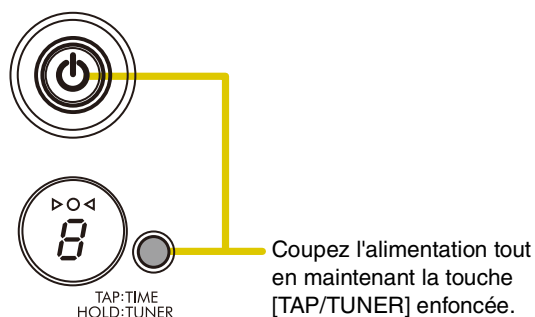

*1 Vous pouvez modifier le réglage ECO depuis THR Remote.

*2 Le réglage ECO (activation et désactivation) est un bouton bascule. Lorsque vous modifiez ce réglage, reproduisez les étapes 1 à 2.

*3 Le réglage ECO étant désactivé au démarrage du rechargement sur le Relay G10T, la lettre « C » apparaît sur l'écran LED.

Fonction de coupure automatique de l'alimentation

Pour éviter de gaspiller de l'énergie, le THR-II est doté d'une fonction de coupure automatique de l'alimentation qui coupe automatiquement l'alimentation quand le THR-II ou le THR-II n'est pas commandé via l'application THR Remote pendant environ 20 minutes (vous pouvez toutefois changer ce réglage).

AVIS

- Si une coupure automatique de l'alimentation n'est pas souhaitée quand un ordinateur est connecté, désactivez la fonction de coupure automatique de l'alimentation.

■ Activation et désactivation de la fonction de coupure automatique de l'alimentation

Pour activer/désactiver la fonction de coupure automatique de l'alimentation, maintenez simultanément les touches [USER MEMORY] [1], [2] et [4] enfoncées. Pour confirmer le réglage actuel, enfoncez simultanément les touches [USER MEMORY] [1], [2] et [4].

Maintenez enfoncées les touches [1], [2] et [4].

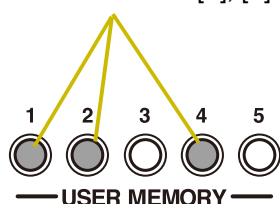

La fonction de coupure automatique de l'alimentation est activée



La fonction de coupure automatique de l'alimentation est désactivée



AVIS

- Selon le statut du THR-II, il se pourrait que l'alimentation ne se coupe pas automatiquement, même après le délai de 20 minutes. Coupez toujours manuellement l'alimentation quand le THR-II n'est pas utilisé.

NOTE

- Quand la fonction de coupure automatique de l'alimentation est correctement activée ou désactivée, le réglage résultant s'affiche et le voyant LED de l'accordeur s'allume simultanément.
- Le délai de coupure de l'alimentation est approximatif.
- Pour remettre l'appareil sous tension après la coupure automatique de l'alimentation, appuyez sur son bouton d'alimentation [].

Connexion sans fil à la guitare (THR-II Wireless uniquement)

Le THR-II Wireless peut être connecté par liaison sans fil à l'aide du Relay G10T. Par ailleurs, le canal optimal est automatiquement défini lorsque vous connectez le transmetteur Relay G10T à la prise [INPUT] située dans la partie supérieure de l'amplificateur THR-II Wireless pendant au moins 10 secondes. Pour plus de détails sur la connexion sans fil, reportez-vous au Manuel de référence.

Connexion d'un appareil intelligent

En connectant un appareil intelligent à l'amplificateur THR-II, vous pouvez :

- Lire des fichiers audio depuis un appareil intelligent via Bluetooth.
- Modifier les effets et les commandes de son sur un appareil intelligent.

■ Reproduction de fichiers audio sur un appareil intelligent via Bluetooth

Pour reproduire des sons d'un appareil intelligent via Bluetooth, configurez la fonctionnalité Bluetooth sur l'appareil intelligent en mode d'appariement.

● Réglage de l'amplificateur THR-II sur le mode d'appariement

1. Vérifiez que le symbole  en haut de l'écran LED est éteint (déconnecté).
2. Appuyez pendant trois secondes sur la touche [Bluetooth]* qui se trouve en haut de l'amplificateur THR-II.
3. Vérifiez que l'écran LED clignote en vert (mode d'appariement).

● Configuration de la fonctionnalité Bluetooth sur l'appareil intelligent

4. Terminez la configuration Bluetooth de l'appareil intelligent dans les 3 minutes qui suivent l'activation du mode d'appariement.

* Pour plus d'informations sur la configuration du Bluetooth, reportez-vous au manuel de votre appareil intelligent.

5. Vérifiez que l'écran LED est éclairé en vert (connecté).

Vérifiez la sortie audio de l'amplificateur THR-II en écoutant de la musique de l'appareil intelligent.

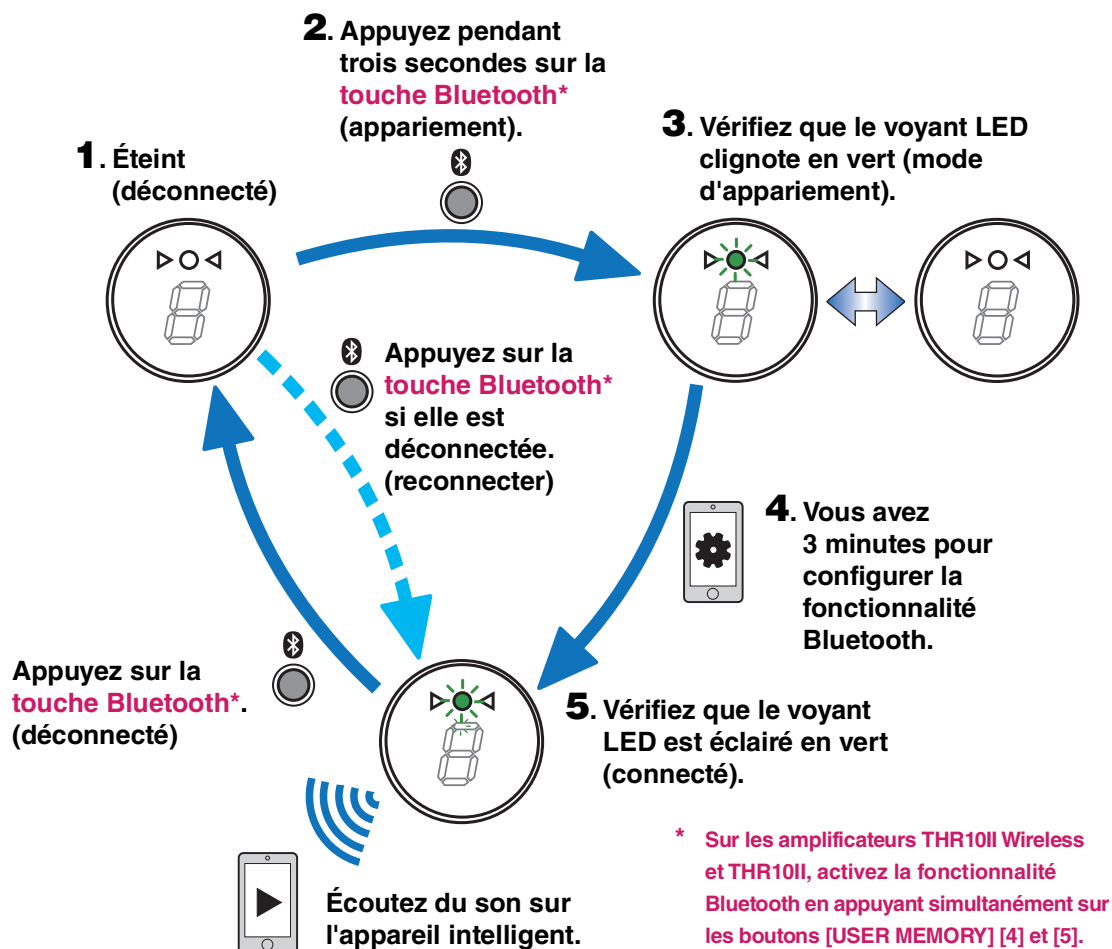

NOTE

- Lorsque l'enregistrement de la connexion Bluetooth reste sur le THR-II et sur l'appareil intelligent, ces deux appareils se reconnectent automatiquement lorsque le THR-II est mis sous tension.

■ Modification des effets et des commandes de son sur un appareil intelligent

Installez l'application THR Remote sur l'appareil intelligent afin de permettre la modification des effets et des commandes de son sur cet appareil.

● Installation de l'application THR Remote (Android, iOS)

1. Accédez au service de distribution de l'application sur l'appareil intelligent.
Appareils Android : Google Play*
Appareils iOS : App Store
2. Recherchez l'application THR Remote.
3. Téléchargez et installez l'application THR Remote en suivant les instructions à l'écran.

● Configuration du mode Bluetooth MIDI

1. Démarrez l'application THR Remote.
2. Appuyez sur l'icône Bluetooth à l'écran.
3. Connectez l'amplificateur LE_THR11 en suivant les instructions à l'écran.

● Démarrage de l'application THR Remote

Démarrez l'application THR Remote sur l'appareil intelligent.

Appuyez sur la touche [USER MEMORY] souhaitée pendant 2 secondes afin d'enregistrer les réglages effectués à l'aide de l'application THR Remote dans la mémoire utilisateur intégrée du THR-II ([page 5](#)).

- **Pour la connexion d'appareils Android, reportez-vous au Manuel de connexion d'un périphérique intelligent pour Android.**
- **Pour la connexion d'appareils iOS, reportez-vous au guide iPhone/iPad Connection Manual.**

Yamaha Downloads. <https://download.yamaha.com/>

* Google Play et le logo Google Play sont des marques commerciales de Google LLC.

Connexion à un ordinateur

La connexion d'un ordinateur au THR-II permet de réaliser les choses suivantes :

- Lecture de fichiers audio depuis un ordinateur par le THR-II.
- Enregistrement de sons avec Cubase AI.
- Modification des paramètres d'amplification et d'effet à l'aide de l'éditeur de bureau THR Remote.

■ Lecture de fichiers audio depuis un ordinateur par le THR-II.

● Configuration et fonctionnement

Sélectionnez le nom du modèle (THR30II WIRELESS, THR10II WIRELESS, THR10II) de l'amplificateur THR-II connecté comme sortie audio de l'ordinateur.

Windows

Panneau de configuration → Son → Onglet Son

Macintosh

Préférences système → Son → Onglet Sortie

Connectez la prise USB de l'ordinateur à la prise USB du THR-II comme l'indique l'illustration ci-dessous.

Schéma de connexion USB

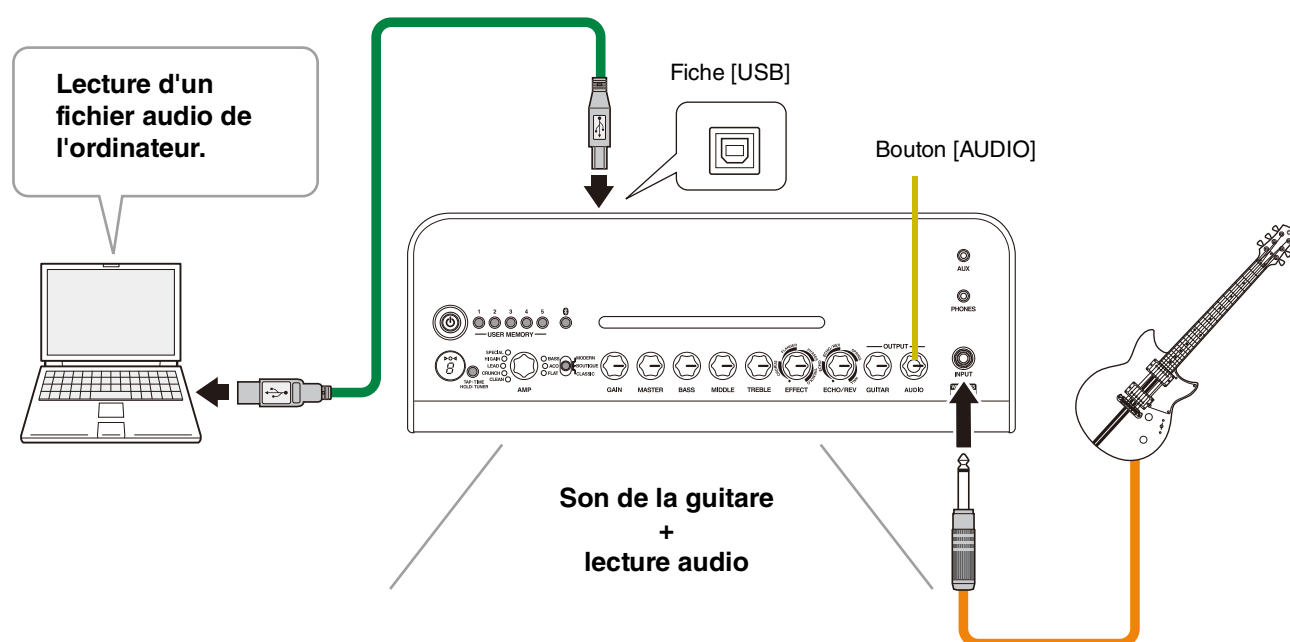

Vous pouvez jouer à la guitare en même temps que le son émis par l'ordinateur.

Utilisez le bouton [AUDIO] pour régler le volume audio de l'ordinateur.

■ Enregistrement des sons avec Cubase AI

● Installation de Cubase AI

Le code d'accès pour le téléchargement du logiciel de production musicale Cubase AI est inclus dans l'amplificateur THR-II. Cubase AI vous permet d'enregistrer, de modifier, de mixer et de lire du son par l'intermédiaire de votre THR-II.

Configuration système de Cubase AI

Pour obtenir les dernières informations, reportez-vous au site Web Steinberg ci-dessous.

<https://www.steinberg.net/>

Installation de Cubase AI

Pour installer Cubase AI, vous avez besoin d'une connexion Internet active. Suivez les instructions fournies dans la fiche « Cubase AI Download Information » (Informations sur le téléchargement de Cubase AI) pour télécharger, installer et activer le logiciel.

● Connexion à l'amplificateur THR-II

Connectez la prise USB de l'ordinateur à la prise USB du THR-II comme l'indique l'illustration ci-dessous. (Reportez-vous au schéma de connexion USB à la [page 13](#).)

* Pour plus d'informations sur le fonctionnement, reportez-vous au menu d'aide de Cubase AI (reportez-vous à l'illustration ci-dessous).



■ Modification des effets et des commandes de son sur l'ordinateur

● Installation de l'application THR Remote (Windows, Mac)

1. Accédez au site Web suivant et extrayez le fichier THR Remote après l'avoir téléchargé.

<https://download.yamaha.com/>

* Consultez le site Web ci-dessus pour obtenir des informations sur les configurations système.

* L'application THR Remote peut être mise à jour sans préavis. Veuillez consulter le site Web ci-dessus pour obtenir les informations les plus récentes et les mises à jour.

2. Installez l'application THR Remote sur votre ordinateur.

● Configuration et fonctionnement après l'installation

Connectez la prise USB de l'ordinateur à la prise [USB] du THR-II comme l'indique l'illustration ci-dessous. (Reportez-vous au schéma de connexion USB à la [page 13](#).)

Appuyez sur la touche [USER MEMORY] souhaitée pendant 2 secondes afin d'enregistrer les réglages effectués à l'aide de l'application THR Remote dans la mémoire utilisateur intégrée du THR-II ([page 5](#)).

Résolution des problèmes

Aucune alimentation

- Connectez l'adaptateur secteur (voir [page 8](#)).
- Vérifiez que l'amplificateur THR-II Wireless est correctement chargé lorsque l'adaptateur secteur est déconnecté (voir [page 8](#)).

Il n'y a pas de son du tout

La guitare n'émet aucun son (connexion par câble)

- Connectez la guitare à la prise [INPUT] (voir [page 7](#)).
- Vérifiez que la commande de volume sur la guitare est tournée pour augmenter le volume.
- Vérifiez que les boutons [GAIN], [MASTER] et [GUITAR] ne sont pas réglés au minimum (voir [pages 4, 5](#)).
- Lorsque le bouton [AMP] est réglé sur CLEAN, vérifiez que les boutons [BASS], [MIDDLE] et [TREBLE] ne sont pas réglés au minimum (voir [page 4](#)).
- Ne connectez pas le casque à la prise [PHONES] sur les sorties haut-parleur de l'amplificateur THR-II (voir [page 5](#)).
- Vérifiez que le niveau COMPRESSOR n'est pas réglé sur 0 dans l'application THR Remote (voir [pages 12, 14](#)).
- Désactivez la fonction d'accordeur (voir [page 3](#)).
- Vérifiez que le câble raccordant la guitare n'est pas endommagé.

La guitare n'émet aucun son (connexion sans fil)

- Utilisez le transmetteur Relay G10T. L'amplificateur THR-II Wireless ne peut se connecter qu'au transmetteur sans fil pour guitare Relay G10T.
- Connectez le transmetteur Relay G10T à la prise INPUT située dans la partie supérieure de l'amplificateur THR-II Wireless pendant au moins 10 secondes. Le canal approprié est réglé automatiquement.
- Vérifiez que la commande de volume sur la guitare est tournée pour augmenter le volume.
- Désactivez la fonction d'accordeur (voir [page 3](#)).

Aucun son n'est émis en Bluetooth

- Vérifiez l'état de l'écran LED. Lorsque le voyant LED est éteint ou clignote en vert, les appareils ne sont pas connectés par Bluetooth (voir [page 18](#)).
- Lorsque la configuration Bluetooth sur l'appareil intelligent est activée, désactivez-la une fois et configurez la reproduction des fichiers audio sur un appareil intelligent via Bluetooth (voir [page 11](#)).
- Supprimez l'enregistrement Bluetooth une fois dans l'écran de configuration Bluetooth de l'appareil intelligent et configurez la reproduction des fichiers audio sur un appareil intelligent via Bluetooth (voir [page 11](#)).
- Rapprochez l'appareil intelligent et l'amplificateur THR-II.
- Mettez le THR-II hors tension (voir [page 8](#)).
- Redémarrez l'appareil intelligent.
 - * Pour plus d'informations sur la configuration du Bluetooth, reportez-vous au manuel de l'appareil intelligent.
- Déconnectez tous les autres appareils Wi-Fi et Bluetooth. La connexion peut être interrompue en raison de l'influence des autres appareils Wi-Fi ou Bluetooth à proximité.

Aucun son n'est émis de l'ordinateur par connexion USB

- Connectez le câble USB (voir [page 13](#)).
- Vérifiez la configuration du port de sortie audio sur l'ordinateur (voir [page 13](#)).
- Vérifiez la configuration de l'ordinateur ou assurez-vous que le son n'est pas coupé dans l'application.
- Vérifiez que le bouton [AUDIO] est tourné pour augmenter le volume (voir [page 5](#)).
- Vérifiez que le câble USB raccordant les appareils n'est pas endommagé.

Aucun son n'est émis d'un appareil externe par connexion AUX

- Connectez le câble à l'appareil externe (voir [page 7](#)).
- Vérifiez que la commande de volume sur l'appareil externe est tournée pour augmenter le volume.
- Vérifiez que le bouton [AUDIO] est tourné pour augmenter le volume (voir [page 5](#)).
- Vérifiez que le câble raccordant les appareils n'est pas endommagé.

Divers

Le Tap Tempo ne peut pas être réglé

- Sélectionnez ECHO ou ECHO/REV. Le Tap Tempo ne peut pas être réglé avec les effets SPRING ou HALL (voir [page 4](#)).

« # » apparaît sur l'écran LED

- Lorsque le réglage Stéréo étendu est désactivé, le symbole « # » s'affiche sur l'écran LED (voir [page 4](#)).

Impossible de charger l'amplificateur THR-II Wireless

- Maintenez l'amplificateur THR-II Wireless à température ambiante et ne l'utilisez pas tant que la batterie rechargeable n'a pas atteint une température adéquate. Si la batterie n'est pas chargée après une période suffisante, le problème peut provenir de la batterie rechargeable intégrée. Si le problème persiste, adressez-vous à votre revendeur Yamaha (voir [page 18](#)).

Impossible de charger le transmetteur Relay G10T

- Lorsque le transmetteur Relay G10T est déconnecté de la prise [INPUT], reconnectez-le à la prise [INPUT] de l'amplificateur THR-II Wireless après 2 secondes.

Le volume est faible

- Maintenez l'amplificateur THR-II Wireless à température ambiante et ne l'utilisez pas tant que la batterie rechargeable n'a pas atteint une température adéquate.
Pour des raisons de sécurité, la batterie rechargeable intégrée est conçue pour limiter le volume si sa température augmente.

La batterie rechargeable intégrée ne garde pas la charge

- La batterie rechargeable intégrée de l'amplificateur THR-II Wireless a peut-être atteint la fin de sa vie utile. Si le problème persiste, adressez-vous à votre revendeur Yamaha.
 - Chargez la batterie tous les six mois afin de pouvoir compter sur son bon fonctionnement.
 - La batterie rechargeable intégrée a une durée de vie limitée. La capacité diminue dans le temps et en fonction du nombre d'utilisations.
 - La durée de vie de la batterie rechargeable intégrée dépend de la méthode de stockage, de l'utilisation et de l'environnement.

Caractéristiques

Caractéristiques techniques

Partie numérique

Simulations d'amplificateur intégrées

CLEAN, CRUNCH, LEAD, HI GAIN, SPECIAL, BASS, ACO*, FLAT

Il existe un mode MODERN, BOUTIQUE et CLASSIC pour chaque type d'amplificateur (il est possible de changer le mode d'amplification sur le THR10II Wireless et le THR10II à l'aide de l'application THR Remote)

* Simulation de microphone

Effets intégrés

- CHORUS, FLANGER, PHASER, TREMOLO
- ECHO, ECHO/REVERB, SPRING REVERB, HALL REVERB

Outre les effets ci-dessus, les réverbérations Room et Plate sont également disponibles dans l'éditeur THR Remote.

- COMPRESSOR*
- NOISE GATE*

* Disponible uniquement à partir de THR Remote.

Accordeur chromatique automatique intégré

Bouton

AMP, GAIN, MASTER, BASS, MIDDLE, TREBLE, EFFECT, ECHO/REV, GUITAR, AUDIO, 5 boutons USER MEMORY, bouton TAP/TUNER, bouton Amp*, touche Bluetooth*

* THR30II Wireless uniquement

Écran

LED × 1

Connexions

INPUT (prise jack téléphonique mono standard, asymétrique),

LINE OUT (prise jack téléphonique standard à impédance symétrique),

PHONES (miniprise jack stéréo),

AUX (miniprise jack stéréo),

USB TYPE B,

DC IN (15 V)

Convertisseur A/N

24 bits + 3 bits en virgule flottante

Convertisseur N/A

24 bits

Fréquence d'échantillonnage

48 kHz

Affectation de mémoire

Mémoire utilisateur : 5

Niveau d'entrée

GUITAR IN : -10 dBu

AUX IN : -10 dBu

Niveau de sortie PHONES

10 mW

Sortie nominale

THR30II Wireless : 30 W (15 W + 15 W)

THR10II Wireless, THR10II : 20 W (10 W + 10 W)

Sortie maximale pendant le fonctionnement de la batterie rechargeable intégrée

THR30II Wireless, THR10II Wireless :

15 W (7,5 W + 7,5 W)

Source d'alimentation

Adaptateur secteur ou batterie rechargeable intégrée

Adaptateur secteur (YNT345-1530)

Batterie rechargeable intégrée

Durée de vie des piles* : Environ 5 heures

* Selon l'utilisation

Consommation d'énergie

THR30II Wireless, THR10II Wireless : 22 W

THR10II : 11 W

Consommation d'énergie en veille

0,3 W

Dimensions (l x h x p)

THR30II Wireless : 420 x 195 x 155 mm

THR10II Wireless, THR10II : 368 x 183 x 140 mm

Poids

THR30II Wireless : 4,3 kg

THR10II Wireless : 3,2 kg

THR10II : 3 kg

Accessoires

- Adaptateur secteur (YNT345-1530)
- Guide de référence rapide
- Fiche d'instructions de sécurité
- Liste des bureaux de service clientèle
- Informations sur le téléchargement de Cubase AI

Bluetooth

Version Bluetooth : Bluetooth version 4,2

Profil pris en charge : A2DP

Codec compatible : SBC

Puissance de sortie RF : Bluetooth classe 2

Distance de communication maximum : 10 m (sans obstacles)

* Le contenu de ce manuel présente les caractéristiques techniques les plus récentes à la date de publication. Pour obtenir la dernière version du manuel, accédez au site Web de Yamaha, puis téléchargez le fichier du manuel concerné. Les caractéristiques techniques, le matériel ou les accessoires vendus séparément peuvent varier d'un pays à l'autre ; veuillez par conséquent vous renseigner auprès de votre revendeur Yamaha.

THR30II Wireless, THR10II Wireless* - Liste des états du voyant LED d'alimentation

* L'amplificateur THR-10II n'a pas de batterie rechargeable intégrée ; par conséquent le voyant LED d'alimentation n'a que les statuts activé (rouge) et désactivé.

■ Sans adaptateur secteur

Rouge



L'appareil est sous tension

Éteint



L'appareil est hors tension

■ Avec adaptateur secteur

Vert



Chargement

Rouge



La batterie est chargée et l'appareil est sous tension

Éteint



La batterie est chargée et l'appareil est hors tension

Indication d'erreur de chargement

Clignotement (vert ↔ rouge)

Lorsque l'appareil est sous tension



Indique une erreur de chargement

Clignotement (vert ↔ éteint)

Lorsque l'appareil est hors tension



Indique une erreur de chargement

Si la batterie rechargeable intégrée indique une erreur de chargement, mettez l'amplificateur THR-II Wireless hors tension immédiatement, débranchez l'adaptateur secteur et adressez-vous à votre revendeur Yamaha.

Diagramme de flux de signal

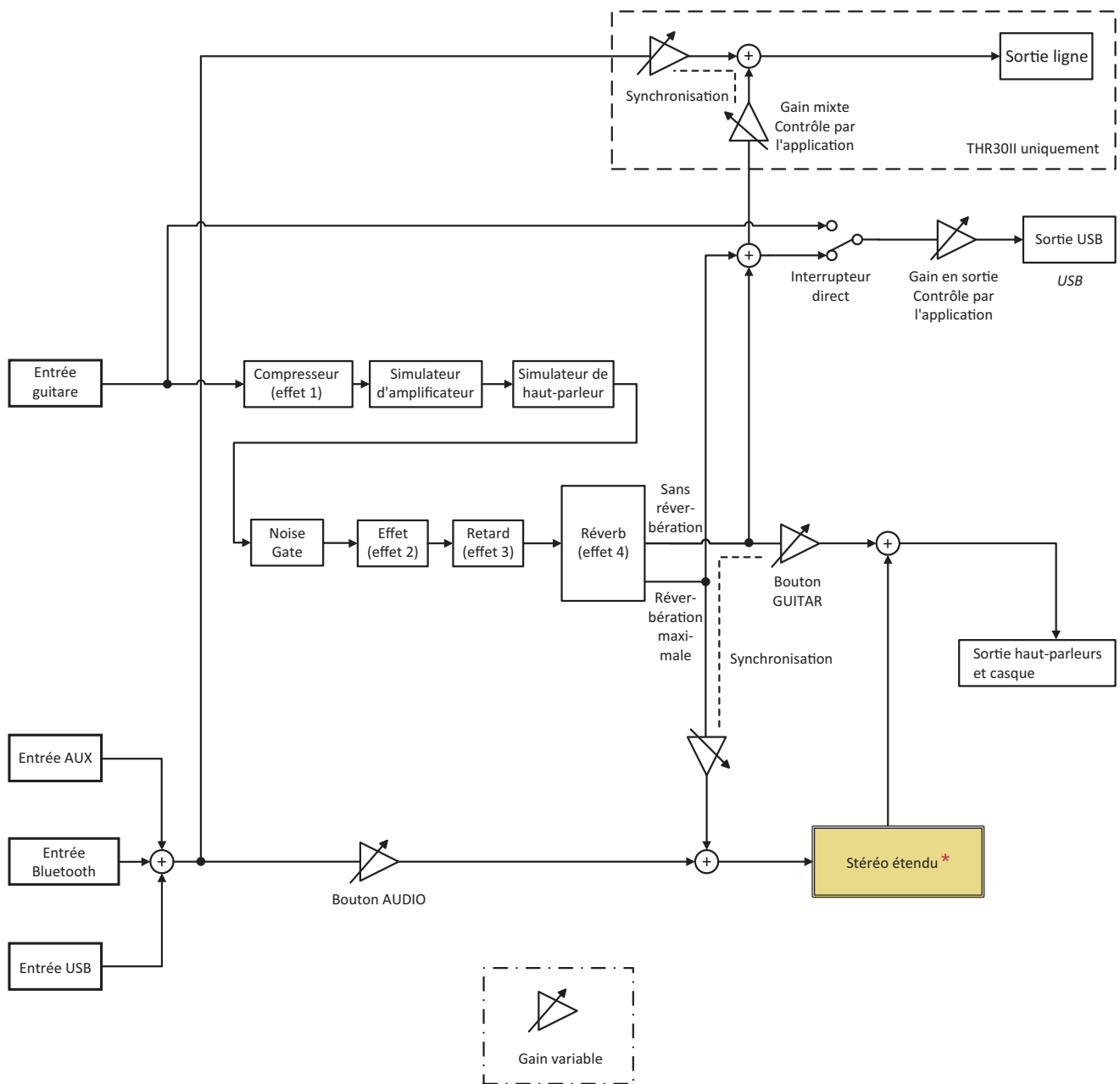

* La fonctionnalité Stéréo étendu est désactivée lorsque le casque est connecté.

Liste de modélisation de l'amplification

Mode	Type d'amplificateur	Description
Classic	Clean	Préamplification à faible gain pour les sons clairs américains, avec lampes 6L6 à l'étape de sortie, pour des médiums intenses et forts.
	Crunch	Lampes d'alimentation EL84 en configuration de classe A avec égaliseur extrêmement réactif pour des harmoniques complexes et une saturation chaude. Inspiré par le carillon britannique.
	Lead	Préamplification à faible gain avec section de puissance EL34 qui aboutit à une saturation britannique classique lorsque le volume principal est atteint.
	Hi Gain	Distorsion moderne et puissante qui s'installe au fur et à mesure de l'arrivée de la préamplification à gain élevé. À placer avec soin après le niveau 0 (heure pile).
	Special	Lampes 12AX7 et 6L6 à la recherche de son « Brown ». Définit le gain aux alentours de la valeur correspondant à 11 heures pour un crunch rock classique, ou l'augmente pour obtenir des sons rythmés et saturés.
	Bass	Son vintage et naturel avec bris de son à la fin.
	Acoustic	Conçu pour les guitares acoustiques-électriques, modélisation de la réponse d'un microphone à condensateur du commerce.
	Flat	Ton neutre, sans modélisation d'amplification ou de haut-parleur. Idéal pour brancher d'autres instruments sur votre THR.
Boutique	Clean	Conception EL34 faible intensité. L'augmentation du gain de préamplification épaissit les sons clairs, puis passe en saturation aux tonalités de blues.
	Crunch	Circuit d'amplification très simple, avec une lampe 12AX7 et une lampe EL84. Son complet et simple, à réponse élevée à la dynamique du jeu.
	Lead	Version du circuit Classic/Lead, modifié afin d'offrir un gain supplémentaire, un son voilé et des médiums réduits.
	Hi Gain	Lampes ECC83 dans des lampes 6L6 pour un gain élevé avec égalisation à réponse élevée, inspirée par l'ingénierie allemande.
	Special	Quatre lampes de préamplification 12AX7 dans des lampes de sortie 6L6. Repérage rapide et fin pour la fragmentation à gain élevé.
	Bass	Son complet et moderne qui aboutit à son maximum à une saturation fuzz.
	Acoustic	Conçu pour les guitares acoustiques-électriques, modélisation de la réponse d'un microphone à lampe du commerce.
	Flat	Ton neutre, sans modélisation d'amplification ou de haut-parleur, avec légère amplification des basses. Idéal pour brancher d'autres instruments sur votre THR.
Modern	Clean	Conception EL84 faible intensité du commerce qui ajoute de l'ampleur et de la longueur lorsque le volume principal est augmenté. Parfaitement adapté aux micros manche.
	Crunch	Conception du commerce de volume moyen, avec 6 550 lampes d'alimentation. Réponse de basse puissance et de bonne tenue.
	Lead	Conception à gain élevé, avec lampes 12AX7 dans des lampes EL34, pour un son qui définissait le hard rock et le heavy metal des années 1980.
	Hi Gain	Version dynamisée de l'amplification Classic/Special, avec un gain encore plus important pour les rythmes agressifs ou les fulgurances.
	Special	Circuit classique de saturation avant resserrement de la réponse en basses fréquences et augmentation du gain. Idéal pour les guitares à gamme étendue.
	Bass	Son vintage avec rupture anticipée de la saturation. Fonctionne bien avec la basse ou la guitare.
	Acoustic	Conçu pour les guitares acoustiques-électriques, modélisation de la réponse d'un microphone dynamique du commerce.
	Flat	Ton neutre, sans modélisation d'amplification ou de haut-parleur, avec légère amplification des médiums. Idéal pour brancher d'autres instruments sur votre THR.

