



Mode d'emploi

Barre de son

ATS-B400

FR

TABLE DES MATIÈRES

À PROPOS DE CE PRODUIT ET DU GUIDE D'UTILISATION 5

À propos du Guide d'utilisation et des autres guides accompagnant ce produit	5
.....	5
Remarques sur les descriptions fournies dans ce Guide d'utilisation	5
Caractéristiques	7

NOMS DE PIÈCES ET FONCTIONS 10

Noms des pièces de la barre de son (avant/haut)	10
Noms des pièces de la barre de son (arrière)	12
Noms des pièces du caisson de graves	13
Noms des touches de la télécommande	14

PRÉPARATIFS AVANT L'UTILISATION 16

Préparation	16
Précautions pour les préparatifs	18
Confirmation des éléments inclus	20
Installation du produit	22
Raccordement à un téléviseur et à l'alimentation secteur	23
Raccordement à un téléviseur compatible avec ARC	23
Raccordement à un téléviseur non compatible avec ARC	25
Raccordement à un appareil audio et à l'alimentation secteur	27
Préparation de la télécommande	29
Mise sous tension de la barre de son	30

LECTURE 31

Contrôle de base pendant la lecture	31
--	-----------

Réglage du son selon vos préférences	33
Fonctions audio de ce produit	33
Lecture surround	35
Lecture stéréo	36
Réglage du volume du caisson de graves	37
Profiter de sons graves riches (BASS EXT)	38
Lecture des voix humaines à un volume plus élevé (CLEAR VOICE)	39
Réglage séparé du volume pour les plages de fréquences (Graves/aigus)	40
Écoute de l'audio depuis un dispositif Bluetooth®	41

LIAISON AVEC UN TÉLÉVISEUR 44

Commande de la barre de son au moyen de la télécommande d'un téléviseur (fonction de contrôle HDMI)	44
--	-----------

COMMANDE AVEC L'APPLICATION 45

Commande de la barre de son au moyen de l'application pour smartphone (Sound Bar Remote)	45
---	-----------

MODIFICATION ET RÉINITIALISATION DES RÉGLAGES 46

Affichage du type de signal audio et des réglages pour les fonctions	46
Modification de la luminosité des témoins (Dimmer)	47
Activation/désactivation de la fonction de contrôle HDMI	48
Activation/désactivation de la fonction de veille automatique	49
Activation/désactivation de la fonction Verrouillage enfant	50
Activation/désactivation de la fonction de veille Bluetooth	51
Activation/désactivation de la fonction Bluetooth	52
Réinitialisation de la barre de son	53

GUIDE DE DÉPANNAGE 54

Vérifiez d'abord les points suivants	54
Puissance et fonctionnalité globale	55
Lecture audio	63
Connexion Bluetooth	68
Utilisation de l'application	70

Autres actions fréquentes	71
Comment raccorder des appareils audio-vidéo tels que des lecteurs BD/DVD	71
Comment réduire la consommation en veille	72
Comment remplacer la pile de la télécommande	73
Que faire si la barre de son et le caisson de graves ne sont pas jumelés automatiquement	75
Réinitialisation de la barre de son	77

SPÉCIFICATIONS ET PRISE EN CHARGE **78**

Caractéristiques techniques	78
Formats des signaux audio numériques pris en charge	81
Liste des affichages des témoins	82
Liste des centres de SAV	85

LOGICIELS ET MARQUES COMMERCIALES **86**

À propos des programmes logiciels tiers	86
--	-----------

À PROPOS DE CE PRODUIT ET DU GUIDE D'UTILISATION

À propos du Guide d'utilisation et des autres guides accompagnant ce produit

Remarques sur les descriptions fournies dans ce Guide d'utilisation

- Ce guide emploie les termes d'avertissement suivants pour les informations importantes.



AVERTISSEMENT

Ce contenu indique « un risque de blessures graves ou de mort ».



ATTENTION

Ce contenu indique « un risque de blessures ».

AVIS

Indique des points à observer afin d'empêcher la panne, le dommage ou le dysfonctionnement du produit et la perte des données, ainsi qu'afin de protéger l'environnement.

NOTE

Indique des remarques sur les instructions, les restrictions de fonction et des informations supplémentaires qui pourraient s'avérer utiles.

- Les illustrations et les captures d'écran figurant dans les descriptions servent uniquement à expliciter les instructions.
- Les noms de société et les noms de produit mentionnés dans ce guide sont des marques commerciales ou des marques déposées de leurs sociétés respectives.
- « Smartphone » fait à la fois référence à des smartphones et des tablettes divers. Au besoin, le type de dispositif est spécifié dans les explications.
- Ce guide explique principalement les opérations de commande avec la télécommande. S'il est nécessaire d'utiliser les commandes sur la barre de son, des explications sont fournies au cas par cas.

■ À propos des manuels de ce produit

Les guides suivants sont inclus avec ce produit en plus de ce Mode d'emploi :

Guide de sécurité

Ce document fournit les informations nécessaires à l'utilisation sans danger de ce produit. Assurez-vous de le lire avant toute utilisation.

À PROPOS DE CE PRODUIT ET DU GUIDE D'UTILISATION > À propos du Guide d'utilisation et des autres guides accompagnant ce produit

Guide rapide

Ce document explique la marche à suivre pour ce produit, de son déballage après l'achat à la diffusion du son à partir d'un téléviseur ou d'un dispositif Bluetooth.

Mode d'emploi (ce guide)

Ce guide explique toutes les fonctions et procédures d'utilisation, y compris celles qui ne sont pas abordées dans le Guide rapide.

Caractéristiques

Ce produit est un système d'enceintes en forme de barre pour votre téléviseur qui vous permet de profiter facilement du son surround sur le téléviseur avec une grande sensation de présence.

■ Obtention d'un son surround par une simple connexion à un téléviseur

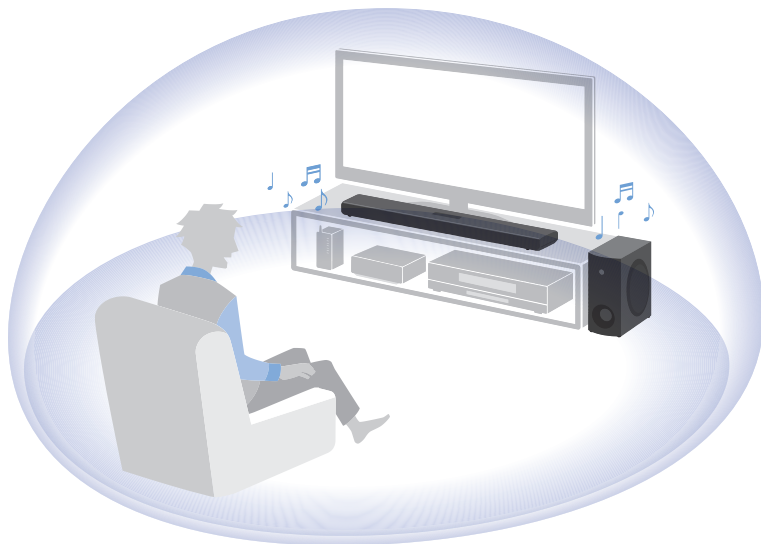

Liens connexes

« Lecture surround » (p.35)

■ Lecture facile de contenu audio sur un dispositif Bluetooth



Liens connexes

« Écoute de l'audio depuis un dispositif Bluetooth® » (p.41)

■ Configurer le son en fonction de la situation

Clear Voice

Cette fonction met l'accent sur l'image acoustique des voix humaines, comme les dialogues et la narration au sein du signal audio, et accentue les voix sans modifier le volume global ou l'individualité du son. Seules les voix humaines sont plus faciles à entendre, ce qui donne une impression claire de localisation des voix humaines.

- « Lecture des voix humaines à un volume plus élevé (CLEAR VOICE) » (p.39)

Accentuation des graves

Cette fonction se concentre sur l'image acoustique de la partie grave et améliore le son des graves. Elle vous permet d'écouter des graves riches avec une forte présence en ajustant l'image acoustique globale du son grave sans perturber l'équilibre de l'ensemble du son.

- « Profiter de sons graves riches (BASS EXT) » (p.38)

Fonction Graves/aigus (via l'application uniquement)

Cette fonction règle séparément le volume des plages de fréquences élevées et basses. Elle vous permet de profiter du son avec l'équilibre audio de votre préférence.

- « Réglage séparé du volume pour les plages de fréquences (Graves/aigus) » (p.40)

■ Plusieurs méthodes de contrôle pour s'adapter à différentes situations d'utilisation

En plus des commandes de la barre de son et de la télécommande incluse, la télécommande du téléviseur et l'application pour smartphone dédiée « Sound Bar Remote » peuvent également être utilisées pour commander la barre de son.

ARC (Audio Return Channel) et fonction de contrôle HDMI

La barre de son peut être connectée à un téléviseur compatible avec la fonction de contrôle HDMI/fonction Audio Return Channel (ARC) au moyen d'un seul câble HDMI inclus avec ce produit. La fonction de contrôle HDMI vous permet de contrôler les fonctions de base de la barre de son avec la télécommande du téléviseur. De plus, le signal audio est transmis de la prise d'entrée HDMI du téléviseur à la barre de son via la fonction ARC (Audio Return Channel).

- « Raccordement à un téléviseur compatible avec ARC » (p.23)
- « Commande de la barre de son au moyen de la télécommande d'un téléviseur (fonction de contrôle HDMI) » (p.44)

Application pour smartphone dédiée : « Sound Bar Remote »

La barre de son peut également être commandée depuis votre smartphone. L'application vous permet de vérifier le mode sonore actuel, les réglages du son et le niveau de volume de la barre de son.

■ Certifié comme produit écologique Yamaha



Le label écologique Yamaha est une marque certifiant les produits de haute performance environnementale. Grâce à une conception avancée performante en économie d'énergie, ce produit a une consommation de 1,8 W ou moins d'électricité en mode veille.

NOMS DE PIÈCES ET FONCTIONS

Noms des pièces de la barre de son (avant/haut)

Cette section décrit les noms et les fonctions des pièces sur l'avant et le haut de la barre de son.

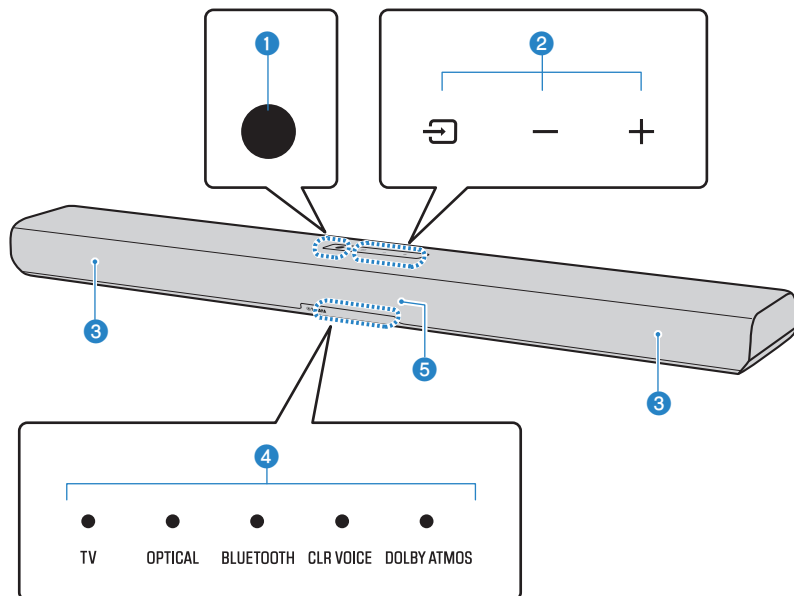

1 Bouton d'alimentation

Pour allumer et éteindre la barre de son (veille).

2 Commandes

Touchez les symboles du bout du doigt pour contrôler la barre de son.

☐ (Entrée) : Sélectionnez une source d'entrée (p.31).

-/+ (Volume -/+): Pour régler le volume (p.31).

3 Enceintes

4 Témoins

Les témoins clignotent ou s'allument pour indiquer le fonctionnement et le statut du réglage. Pendant la lecture normale, le statut du réglage est indiqué comme suit :

TV, OPTICAL ou BLUETOOTH : source d'entrée sélectionnée (allumé)

CLR VOICE : la fonction Clear Voice est activée (allumé)/désactivée (éteint)

DOLBY ATMOS : Le signal audio Dolby Atmos est reçu pendant la lecture surround (allumé en vert)

NOTE

Ce document utilise les illustrations suivantes pour montrer que les témoins sont éteints, allumés ou clignotants.



Éteint



Allumé



Clignote

5 Capteurs de télécommande

AVIS

- Si vous prévoyez de ne pas utiliser le produit pendant une longue période de temps, assurez-vous de débrancher la fiche d'alimentation de la prise secteur. Même si le produit est éteint (veille) via le bouton d'alimentation de la barre de son, une petite quantité de courant continue de circuler.

NOTE

- Pour éviter un fonctionnement intempestif, ne placez rien sur les commandes de la barre de son.
L'activation de la fonction Verrouillage enfant empêche tout fonctionnement accidentel.
- La luminosité des témoins peut être ajustée en appuyant sur DIM.

Liens connexes

- « Noms des touches de la télécommande » (p.14)
- « Lecture surround » (p.35)
- « Lecture stéréo » (p.36)
- « Lecture des voix humaines à un volume plus élevé (CLEAR VOICE) » (p.39)
- « Activation/désactivation de la fonction Verrouillage enfant » (p.50)
- « Modification de la luminosité des témoins (Dimmer) » (p.47)
- « Liste des affichages des témoins » (p.82)

Noms des pièces de la barre de son (arrière)

Cette section décrit les noms et les fonctions des pièces sur l'arrière de la barre de son.

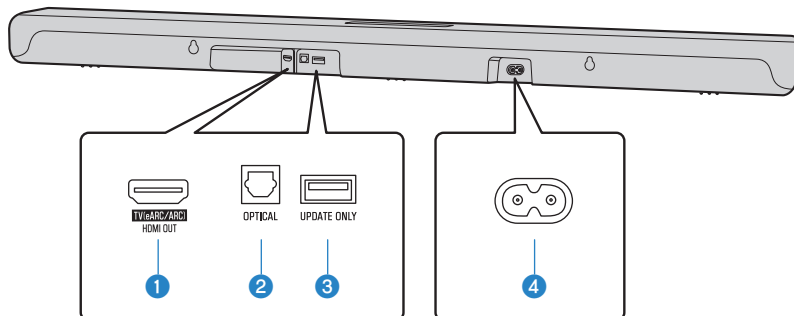

1 **Prise HDMI OUT/TV (eARC/ARC)** (p.23)

2 **Prise d'entrée OPTICAL** (p.27)

3 **Prise UPDATE ONLY**

Utilisez cette prise pour mettre à jour le micrologiciel de la barre de son.

Consultez le Guide de mise à jour sur le site Web de Yamaha pour en savoir plus.

4 **Prise d'entrée de l'alimentation CA**

Liens connexes

- « Noms des pièces de la barre de son (avant/haut) » (p.10)
- « Noms des touches de la télécommande » (p.14)

Noms des pièces du caisson de graves

Cette section décrit les noms des pièces et fonctions du caisson de graves.

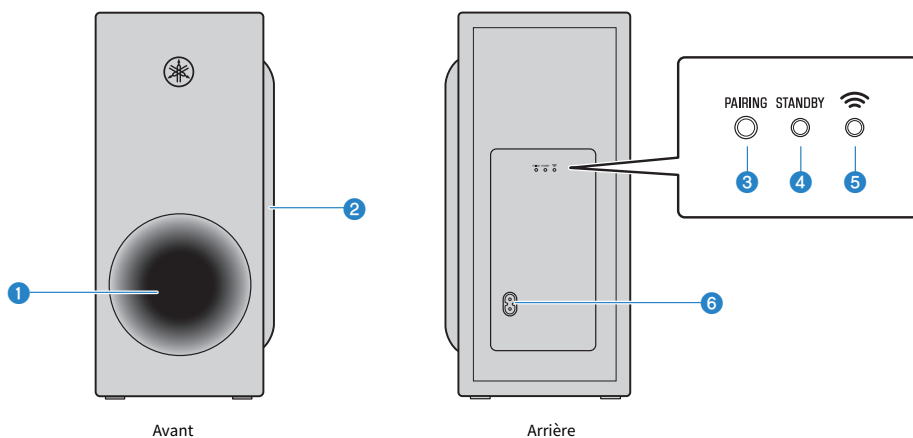

1 **Port bass-reflex**

2 **Enceinte**

3 **Touche PAIRING**

À utiliser pour jumeler manuellement la barre de son avec le caisson de graves (p.75).

4 **Témoin STANDBY**

Indique le statut du caisson de graves (p.64).

5 **Témoin** 

S'allume lorsque le caisson de graves est connecté à la barre de son (p.30).

6 **Prise d'entrée de l'alimentation CA**

À utiliser pour brancher le cordon d'alimentation du caisson de graves.

Liens connexes

« Liste des affichages des témoins » (p.82)

Noms des touches de la télécommande

Cette section décrit les noms et les fonctions des touches de la télécommande.

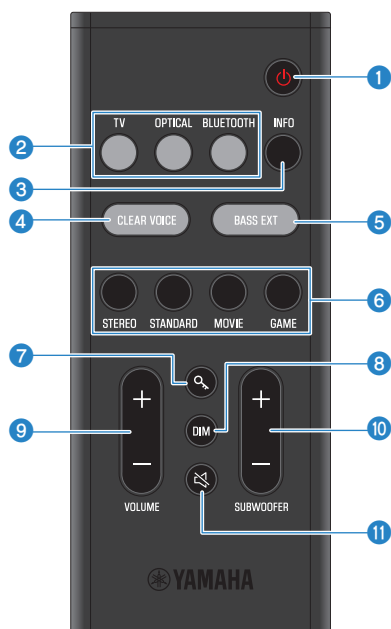

1 Touche (Alimentation)

Pour allumer et éteindre la barre de son (p.30).

2 Touches des sources d'entrée

Pour sélectionner une source d'entrée audio (p.31).

- Touche TV : Audio d'un téléviseur
- Touche OPTICAL : Audio d'un appareil connecté à la prise d'entrée OPTICAL
- Touche BLUETOOTH : Audio d'un dispositif Bluetooth

3 Touche INFO

Vérifiez les informations comme le type de signal audio en cours de lecture et les réglages des fonctions de la barre de son (p.46).

4 Touche CLEAR VOICE

Pour activer ou désactiver la fonction Clear Voice (p.39).

5 Touche BASS EXT

Pour activer ou désactiver la fonction d'accentuation des graves (p.38).

6 Touches de mode sonore

Pour basculer sur votre mode sonore préféré (p.33).

- STEREO
- STANDARD
- MOVIE
- GAME

7 Touche  (verrouillage enfant)

Activez ou désactivez la fonction Verrouillage enfant (p.50).

8 Touche DIM

Pour changer la luminosité des témoins de la barre de son (p.47).

9 Touche VOLUME (+/-)

Pour régler le volume de la barre de son (p.31).

10 Touche SUBWOOFER (+/-)

Cette touche permet de régler le volume du caisson de graves (p.37).

11 Touche  (Sourdine)

Pour mettre la sortie audio en sourdine (p.31). Appuyez de nouveau sur cette touche ou appuyez sur VOLUME (+/-) pour désactiver le son.

NOTE

Utilisez la télécommande dans le rayon illustré ci-après :

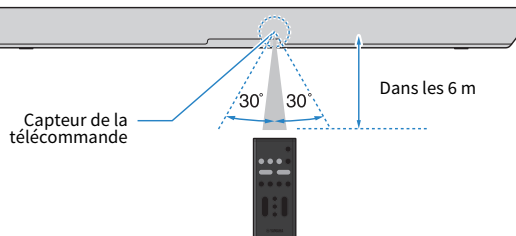

Liens connexes

« Noms des pièces de la barre de son (avant/haut) » (p.10)

PRÉPARATIFS AVANT L'UTILISATION

Préparation

Installez la barre de son et raccordez-y un téléviseur.

1 Confirmez qu'aucun des éléments inclus ne manque.

« Confirmation des éléments inclus » (p.20)

2 Installez la barre de son et le caisson de graves.

« Installation du produit » (p.22)

3 Raccordez la barre de son à un téléviseur.

Raccordez la barre de son au téléviseur en utilisant une méthode adaptée au type de prises du téléviseur et aux fonctions à utiliser.

« Raccordement à un téléviseur compatible avec ARC » (p.23)

« Raccordement à un téléviseur non compatible avec ARC » (p.25)

4 Connectez un périphérique audio (si nécessaire).

« Raccordement à un appareil audio et à l'alimentation secteur » (p.27)

5 Préparez la télécommande.

« Préparation de la télécommande » (p.29)

6 Allumez la barre de son.

Lors de la mise sous tension de la barre de son, le caisson de graves est simultanément mis sous tension.

« Mise sous tension de la barre de son » (p.30)

NOTE

- Connectez des appareils audio-vidéo (tels que des lecteurs BD/DVD et des décodeurs) aux prises d'entrée HDMI du téléviseur.

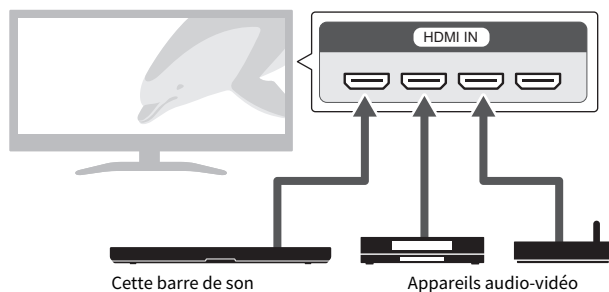

- Pour lire le son d'un téléviseur ou d'un appareil audio-vidéo via la barre de son, réglez les sources d'entrée comme suit :
 - Source d'entrée de la barre de son : TV
 - Source d'entrée du téléviseur : Appareil audio-vidéo lisant le contenu

Précautions pour les préparatifs

Avant d'installer la barre de son et de raccorder d'autres appareils, lisez attentivement les précautions suivantes. Veuillez à suivre les précautions.

■ Précautions d'installation



AVERTISSEMENT

- Procédez à l'installation comme indiqué dans le Guide d'utilisation. Le non-respect de cette consigne pour provoquer la chute des appareils et entraîner des blessures.
- Confirmez que l'installation une fois finie est sûre et solide. De plus, procédez périodiquement à des inspections de sécurité. Le non-respect de cette consigne pour provoquer la chute des appareils et entraîner des blessures.
- N'exposez pas le produit à la pluie, ne l'utilisez pas près d'une source d'eau ou dans un milieu humide et ne posez pas dessus de récipients (tels que des vases, des bouteilles ou des verres) contenant des liquides qui risqueraient de s'infiltrer par les ouvertures ou de dégouliner. Toute infiltration de liquide tel que de l'eau à l'intérieur du produit risque de provoquer un incendie, des électrocutions ou des dysfonctionnements.
- Ne placez pas d'objets brûlants ou de flammes nues à proximité du produit, au risque de provoquer un incendie.
- N'utilisez pas ce produit à proximité d'appareils médicaux ou au sein d'établissements médicaux. Les ondes radio transmises par ce produit peuvent affecter les appareils électro-médicaux.



ATTENTION

- Ne placez pas le produit dans une position instable afin d'éviter qu'il ne tombe ou se renverse accidentellement et ne provoque des blessures.
- Lors de l'installation de ce produit, n'obstruez pas les orifices prévus pour la dissipation de la chaleur. Le non-respect de cette consigne risque d'entraîner une rétention de chaleur à l'intérieur du produit, susceptible de provoquer un incendie ou des dysfonctionnements.
- Évitez d'être à proximité du produit lors de la survenue d'une catastrophe naturelle telle qu'un tremblement de terre. Compte tenu du risque de renversement ou de chute du produit pouvant entraîner des blessures, pensez à vous éloigner rapidement du produit et à vous réfugier dans un lieu sûr.
- N'installez pas le produit dans un emplacement où il pourrait entrer en contact avec des gaz corrosifs ou de l'air à haute teneur en sel ou être exposé à des fumées ou à des vapeurs excessives. Cela pourrait provoquer des dysfonctionnements.

AVIS

- N'appuyez pas fortement sur les unités de haut-parleur ou sur la portion recouverte de tissu de ce produit.
- Ne placez aucun objet sensible au magnétisme (tel qu'un disque dur ou une carte magnétique) près du produit. L'effet magnétique de la barre de son peut endommager l'objet ou les données qui y sont enregistrées.
- N'utilisez pas ce produit dans un endroit qui devient extrêmement chaud (en plein soleil ou près d'un chauffage, par exemple) ou extrêmement froid, ou bien dans un endroit soumis à des poussières ou des vibrations excessives. Le non-respect de cette consigne pourrait provoquer la déformation du panneau du produit, le dysfonctionnement de ses composants internes ou l'instabilité de son fonctionnement.
- Si vous utilisez une fonction sans fil, évitez d'installer ce produit à proximité de parois métalliques ou de bureaux en métal, de fours à micro-ondes ou d'autres dispositifs de réseau sans fil. Les obstructions pourraient raccourcir la distance de transmission.
- N'empilez pas la barre de son et le caisson de graves directement l'un sur l'autre. De plus, n'empilez pas d'autres appareils audio-vidéo directement sur ou sous ce produit. Ces appareils pourraient mal fonctionner en raison des vibrations.
- Ne placez pas le caisson de graves comme suit. Le volume sonore des graves risquerait d'être perdu.
 - Avec les unités de haut-parleur (portion recouverte de tissu) placées fermement contre le mur
 - Avec le port bass-reflex bloqué
- Ne placez pas de meubles ou d'autres objets en métal entre la barre de son et le caisson de graves. Cela pourrait perturber la connexion sans fil.

■ Précautions pour les connexions



AVERTISSEMENT

- Assurez-vous d'utiliser ce produit avec la tension d'alimentation qui y est imprimée. Le non-respect de cette procédure risque d'entraîner un incendie, des chocs électriques ou des dysfonctionnements.
- Veillez à utiliser le cordon d'alimentation fourni. Évitez de recourir à des cordons d'alimentation fournis avec d'autres appareils. Le non-respect de cette procédure risque d'entraîner un incendie, des chocs électriques ou des dysfonctionnements.
- N'essayez jamais de retirer ou d'insérer une fiche électrique avec les mains mouillées. Ne manipulez pas ce produit en ayant les mains mouillées. Le non-respect de cette procédure risque d'entraîner des chocs électriques ou des dysfonctionnements.
- En cas de risque d'impact de foudre à proximité de l'appareil, évitez de toucher la fiche d'alimentation. Le non-respect de cette consigne peut entraîner des chocs électriques.
- Lors de l'installation du produit, assurez-vous que la prise secteur que vous utilisez est facilement accessible. En cas de problème ou de dysfonctionnement, désactivez immédiatement l'interrupteur d'alimentation et retirez la fiche de la prise secteur. Même lorsque l'interrupteur d'alimentation est en position désactivée, le produit n'est pas déconnecté de la source d'électricité tant que le cordon d'alimentation reste branché à la prise murale.
- Si vous prévoyez de ne pas utiliser le produit pendant une longue période de temps, assurez-vous de retirer la fiche d'alimentation de la prise secteur. Le non-respect de cette consigne peut entraîner un incendie ou des dysfonctionnements.
- Vérifiez périodiquement l'état de la prise électrique, dépoussiérez-la et nettoyez-la en prenant soin de retirer toutes les impuretés qui pourraient s'y accumuler. Le non-respect de cette consigne peut entraîner un incendie ou des chocs électriques.



ATTENTION

- N'utilisez pas une prise secteur dans laquelle la fiche d'alimentation ne peut pas s'insérer fermement. Le non-respect de cette consigne peut entraîner un incendie, des chocs électriques ou des brûlures.
- Lorsque vous débranchez la fiche d'alimentation, tenez toujours la fiche elle-même, pas le cordon. Si vous tirez sur le cordon, vous risquez de l'endommager et de provoquer des chocs électriques ou un incendie.
- Introduisez complètement la fiche d'alimentation dans la prise secteur. L'utilisation du produit alors que la fiche d'alimentation n'est pas complètement insérée dans la prise peut entraîner une accumulation de poussière sur la fiche et provoquer un incendie ou des brûlures.

AVIS

- En cas de connexion d'appareils externes, assurez-vous de lire attentivement le Guide d'utilisation de l'appareil concerné et raccordez-le conformément aux instructions fournies. La non-conformité aux instructions de manipulation peut provoquer le dysfonctionnement de l'appareil.
- Ne raccordez pas ce produit à des appareils industriels. Ce produit a été conçu pour être raccordé à des appareils grand public. Le raccordement à un appareil pour usage industriel pourrait provoquer le dysfonctionnement du produit.
- Lorsque vous connectez la barre de son à un téléviseur, veillez à utiliser le câble HDMI inclus.

Confirmation des éléments inclus

Les éléments suivants sont inclus avec ce produit. Assurez-vous qu'aucun des éléments inclus ne manque.

■ Principaux appareils

- Barre de son (ATS-CUB400)



- Caisson de graves (SR-WSWB40A)



■ ACCESSOIRES

- Télécommande



* Une pile au lithium (CR2025) a déjà été insérée dans la télécommande.

- Cordons d'alimentation (x2)



- Câble HDMI (1,5 m)



- Gabarit de fixation



* À utiliser lors de la fixation de la barre de son à un mur.

- Entretoises (x2)



* À utiliser lors de la fixation de la barre de son à un mur.

PRÉPARATIFS AVANT L'UTILISATION > Confirmation des éléments inclus

- Guide rapide



- Guide de sécurité



Installation du produit

- Avant d'installer la barre de son, lisez attentivement les précautions suivantes.
 - « Précautions pour les préparatifs » (p.18)

Installez la barre de son et le caisson de graves comme illustré ci-après : Placez le caisson de graves du côté de la barre de son. Pour éviter que le son ne se reflète sur le mur, dirigez légèrement l'avant du caisson de graves vers l'intérieur.

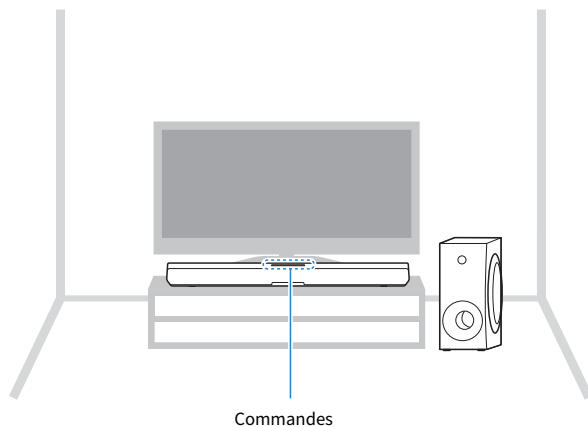

NOTE

Pour une installation correcte de la barre de son sur un mur, veillez à la confier au revendeur auprès duquel vous avez acheté le produit ou à un installateur dont le personnel de service est qualifié. Consultez le Manuel d'installation pour le montage mural pour de plus amples informations.

https://manual.yamaha.com/av/sb/wallmount/srb40a_b30a/

Raccordement à un téléviseur et à l'alimentation secteur

Raccordement à un téléviseur compatible avec ARC

- Avant de raccorder des appareils, lisez attentivement les précautions suivantes.
 - « Précautions pour les préparatifs » (p.18)

Le raccordement à un téléviseur doit se faire par le biais du câble HDMI inclus compatible avec ARC.

Le câble HDMI transmet le signal audio du téléviseur et le signal de commande pour commander la barre de son au moyen de la télécommande du téléviseur.

1 Raccordez la barre de son à un téléviseur.

Raccordez le câble HDMI à la prise d'entrée HDMI compatible avec la fonction Audio Return Channel (étiquetée « eARC » ou « ARC ») du téléviseur.

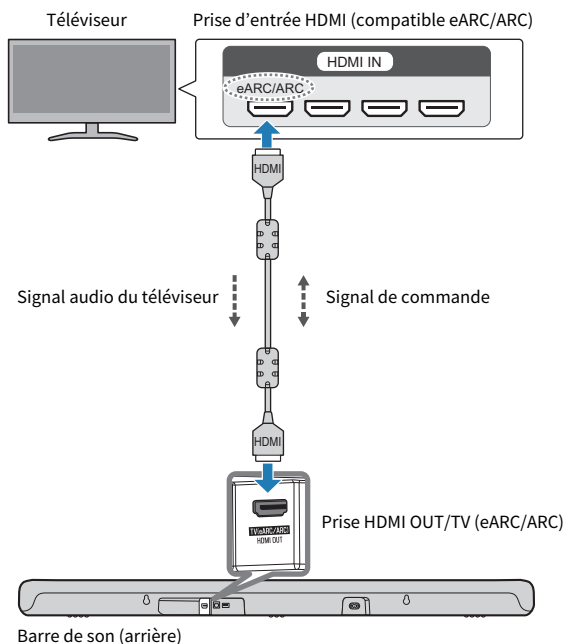

2 Raccordez la barre de son à l'alimentation.

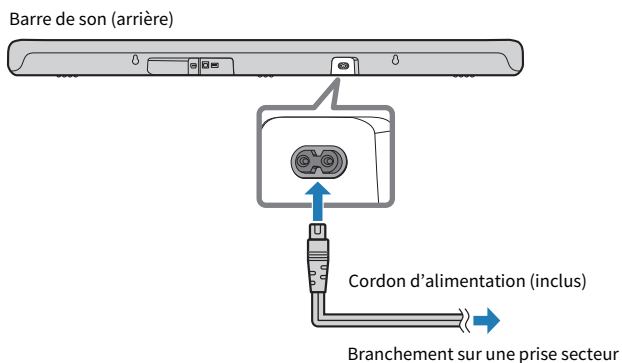

3 Raccordez le caisson de graves à l'alimentation.

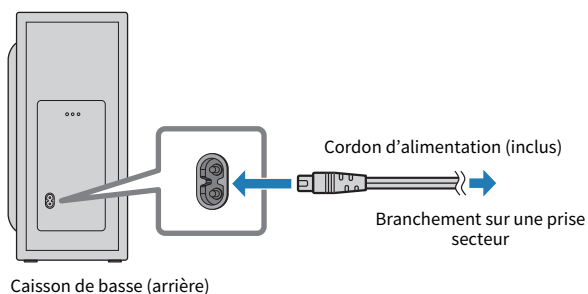

NOTE

- eARC est l'abréviation de « Enhanced Audio Return Channel », canal de retour audio amélioré. Il s'agit d'une extension de la fonctionnalité ARC capable de transmettre des signaux audio via un téléviseur, qu'ARC ne peut pas transmettre.
- La fonction de contrôle HDMI de la barre de son est activée par défaut. Désactivez la fonction de contrôle HDMI lorsque vous ne l'utilisez pas.
- Raccordez un appareil audio-vidéo (comme un décodeur) au téléviseur.

Liens connexes

« Activation/désactivation de la fonction de contrôle HDMI » (p.48)

Raccordement à un téléviseur non compatible avec ARC

- Avant de raccorder des appareils, lisez attentivement les précautions suivantes.
 - « Précautions pour les préparatifs » (p.18)

Raccordez au téléviseur au moyen d'un câble audio optique numérique (en vente dans le commerce).

Le câble audio optique numérique transmet le signal audio du téléviseur à la barre de son.

1 Raccordez la barre de son à un téléviseur.

Raccordez à la prise de sortie audio optique numérique du téléviseur.

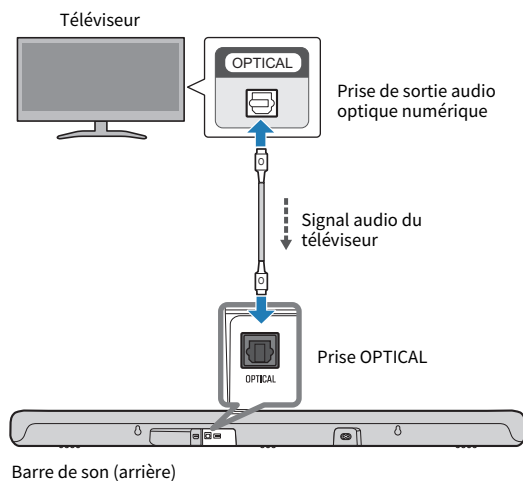

2 Raccordez la barre de son à l'alimentation.

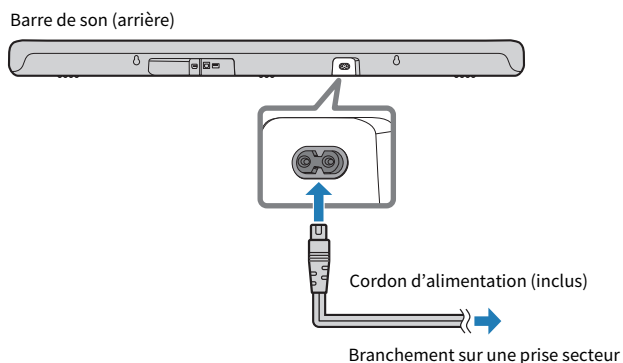

3 Raccordez le caisson de graves à l'alimentation.

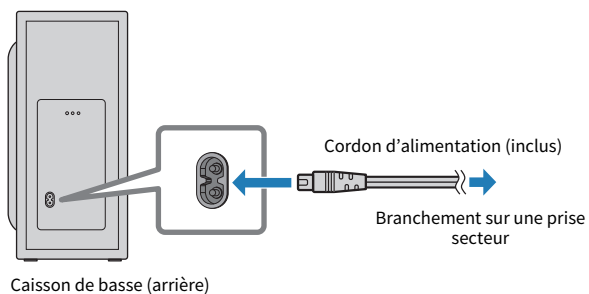

NOTE

- Pour lire le son d'un téléviseur via la barre de son, réglez la source d'entrée comme suit :
 - Source d'entrée de la barre de son : OPTICAL
- Le contrôle HDMI ne peut pas être utilisé lorsqu'un téléviseur est raccordé avec un câble audio optique numérique.
- Le son Dolby Atmos ne peut pas être lu lorsqu'un téléviseur est raccordé avec un câble audio optique numérique.

Raccordement à un appareil audio et à l'alimentation secteur

- Avant de raccorder des appareils, lisez attentivement les précautions suivantes.
 - « Précautions pour les préparatifs » (p.18)

Un appareil audio équipé d'une prise de sortie audio optique numérique peut être raccordé directement à la barre de son avec un câble audio optique numérique (en vente dans le commerce).

1 Raccordez un appareil audio à la barre de son.

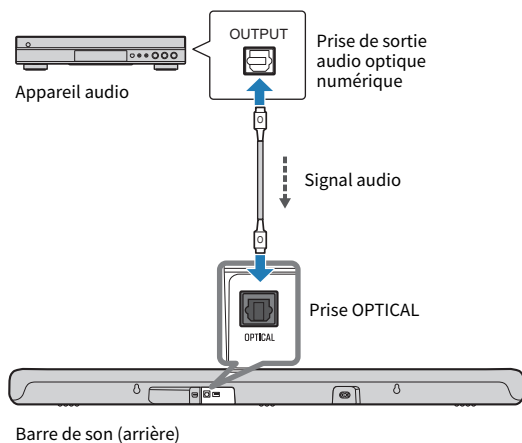

2 Raccordez la barre de son à l'alimentation.

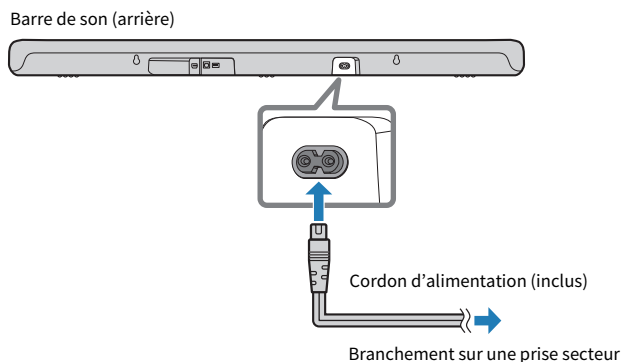

3 Raccordez le caisson de graves à l'alimentation.

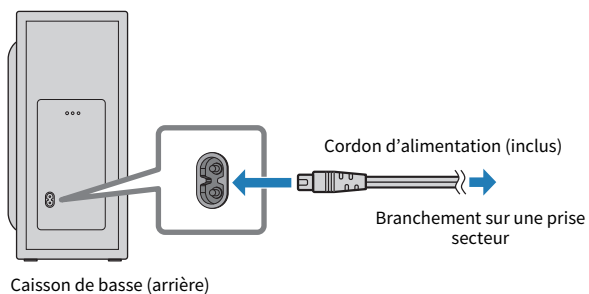

NOTE

- Lors de la connexion d'un appareil pourvu d'une sortie vidéo, raccordez la prise de sortie vidéo directement à la prise d'entrée vidéo du téléviseur.
- Un appareil autre qu'un téléviseur ne peut pas être raccordé avec un câble HDMI.

Préparation de la télécommande

Retirez la languette isolante de la pile avant d'essayer d'utiliser la télécommande.

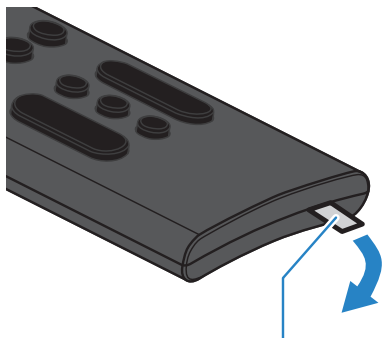

Languette isolante de la pile

NOTE

Utilisez la télécommande dans le rayon illustré ci-après :

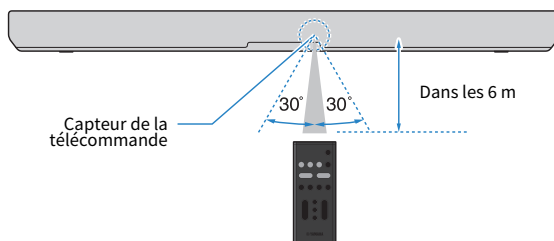

Liens connexes

« Comment remplacer la pile de la télécommande » (p.73)

Mise sous tension de la barre de son

Pour allumer et éteindre la barre de son (veille).

1 Appuyez sur le bouton (alimentation).

Une pression sur cette touche permet d'allumer et d'éteindre la barre de son.

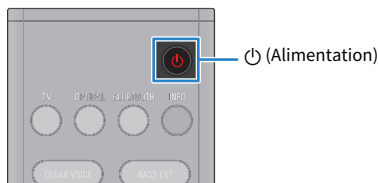

Lorsque la barre de son est mise sous tension, tous les témoins s'allument, puis certains témoins restent allumés pour indiquer les statuts des réglages.

Exemple : Affichage normal



Lorsque la barre de son est mise hors tension, les témoins s'éteignent.

AVIS

- Si vous prévoyez de ne pas utiliser le produit pendant une longue période de temps, assurez-vous de débrancher la fiche d'alimentation de la prise secteur. Même si le produit est éteint (veille) via le bouton d'alimentation de la barre de son, une petite quantité de courant continue de circuler.

NOTE

- La même opération de commande peut également être effectuée depuis le bouton d'alimentation de la barre de son.
- À la mise sous tension de la barre de son, la barre de son et le caisson de graves sont automatiquement connectés sans fil. Une fois la connexion établie, le témoin  à l'arrière du caisson de graves s'allume.



LECTURE

Contrôle de base pendant la lecture

Cette section décrit les opérations de contrôle de base disponibles pendant la lecture.

■ Sélection d'une source d'entrée

Appuyez sur l'une des touches suivantes.

- Touche TV : Audio d'un téléviseur
- Touche OPTICAL : Audio d'un appareil connecté à la prise d'entrée OPTICAL
- Touche BLUETOOTH : Audio d'un dispositif Bluetooth

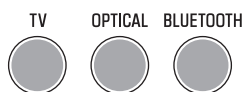

Le témoin de la source d'entrée sélectionnée s'allume.



L'un des témoins s'allume

■ Réglage du volume

Appuyez sur VOLUME (+/-) pour régler le volume.



Le nombre de témoins allumés change pour indiquer le niveau du volume.





Le volume est augmenté (+)

Le volume est baissé (-)

Si le son est émis à la fois par les enceintes du téléviseur et par la barre de son, coupez le son du téléviseur.

LECTURE > Contrôle de base pendant la lecture

Pour couper provisoirement le son de la barre de son, appuyez sur . Pour réactiver le son, appuyez de nouveau sur  ou appuyez sur VOLUME (+/-).



Pendant la sourdine, les témoins indiquent les éléments suivants.



Clignote

NOTE

Les mêmes opérations peuvent également être effectuées depuis les commandes de la barre de son.

-  (Entrée) : Pour sélectionner un appareil à lire.
- -/+ (Volume +/-) : Pour régler le volume

Liens connexes

- « Lecture surround » (p.35)
- « Lecture stéréo » (p.36)
- « Lecture des voix humaines à un volume plus élevé (CLEAR VOICE) » (p.39)
- « Profiter de sons graves riches (BASS EXT) » (p.38)
- « Écoute de l'audio depuis un dispositif Bluetooth® » (p.41)

Réglage du son selon vos préférences

Fonctions audio de ce produit

Ce produit est pourvu de modes sonores à la fois pour la lecture surround et la lecture stéréo. Il existe également différents réglages sonores pour régler le son encore plus selon vos préférences.

■ Modes sonores

Un mode sonore peut être sélectionné parmi trois modes sonores pour la lecture surround et un mode sonore pour la lecture stéréo.

STEREO

Ce mode sonore fournit une lecture stéréo. Ce mode sonore est idéal pour la lecture de musique.

STANDARD

Ce mode sonore fournit une lecture surround qui convient le mieux aux programmes télévisés comme les émissions sportives. Il accentue l'image acoustique des voix humaines et les rend plus faciles à entendre, tout en reproduisant un champ sonore ample.

MOVIE

Ce mode sonore fournit une lecture surround idéale pour les films. Il crée un espace sonore qui semble envelopper votre corps.

GAME

Ce mode sonore fournit une lecture surround qui convient le mieux aux jeux vidéo. Il reproduit avec précision et accentue la localisation des effets sonores individuels pour une expérience de jeu extrêmement immersive.

■ Réglages du son

Les réglages du son vous permettent de régler le son au plus près de vos préférences.

Clear Voice

Les voix humaines dans le contenu audio peuvent être plus audibles sans monter le volume lorsque la fonction Clear Voice est activée. Cette fonction est recommandée pour regarder des films ou des drames à bas volume ou pour les films ou les drames avec une pléthore de musique de fond et d'effets sonores.

Accentuation des graves

L'image acoustique des graves est améliorée lorsque la fonction Accentuation des graves est activée. Elle reproduit des graves riches avec une forte présence en clarifiant l'image acoustique du son grave sans perturber l'équilibre de l'ensemble du son.

Fonction Graves/aigus (via l'application uniquement)

Cette fonction règle séparément le volume des plages de fréquences élevées et basses. Elle vous permet de profiter du son avec l'équilibre audio de votre préférence.

Liens connexes

- « Lecture surround » (p.35)
- « Lecture stéréo » (p.36)
- « Lecture des voix humaines à un volume plus élevé (CLEAR VOICE) » (p.39)
- « Profiter de sons graves riches (BASS EXT) » (p.38)
- « Réglage séparé du volume pour les plages de fréquences (Graves/aigus) » (p.40)

Lecture surround

Appuyez sur STANDARD, MOVIE ou GAME pour activer la lecture surround. Sélectionnez votre mode sonore préféré en fonction du contenu vu ou écouté.

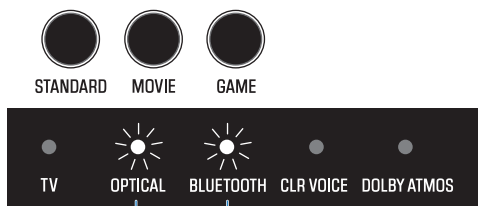

Clignote trois fois lorsque le réglage est sélectionné

NOTE

- Appuyez sur INFO pour voir si la lecture surround est sélectionnée.
- La barre de son utilise les technologies suivantes pour offrir une expérience de son surround complète.
 - Dolby Atmos : technologie surround basée sur les objets. Allant plus loin que les approches traditionnelles basées sur les canaux, il contrôle le contenu audio comme un assemblage de plusieurs objets (une combinaison d'informations audio et d'informations sur les changements d'emplacement du son). Cela permet un contrôle du son plus précis et permet de reproduire un son plus fidèle aux intentions des créateurs de contenu en tirant parti des caractéristiques de la barre de son.

Liens connexes

- « Fonctions audio de ce produit » (p.33)
- « Affichage du type de signal audio et des réglages pour les fonctions » (p.46)

■ Changement du réglage des caractéristiques sonores de MOVIE

Les caractéristiques sonores peuvent être partiellement modifiées lorsque le mode sonore est réglé sur MOVIE.

Maintenez enfoncé MOVIE sur la télécommande pendant au moins cinq secondes pour commuter entre Réglage 1 et Réglage 2.

Réglage 1 : Caractéristiques sonores idéales conçues par Yamaha

Réglage 2 : Caractéristiques sonores pour le décodeur Dolby Atmos

Réglages par défaut : Réglage 1

Lorsque le réglage change, les témoins situés à l'avant de la barre de son indiquent le réglage sélectionné comme suit :



Lecture stéréo

Appuyez sur STEREO pour basculer sur la lecture stéréo 2 canaux.



STEREO

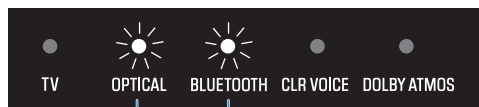

Clignote trois fois lorsque le réglage est sélectionné

NOTE

Appuyez sur INFO pour voir si la lecture stéréo est sélectionnée.

Liens connexes

- « Fonctions audio de ce produit » (p.33)
- « Affichage du type de signal audio et des réglages pour les fonctions » (p.46)

Réglage du volume du caisson de graves

Réglez uniquement le volume du caisson de graves.

Appuyez sur SUBWOOFER (+/-) pour régler le volume.



Le témoin allumé change pour indiquer le niveau du volume.



← Le volume est baissé (-) Le volume est augmenté (+) →

Profiter de sons graves riches (BASS EXT)

L'image acoustique des graves est améliorée lorsque la fonction Accentuation des graves est activée. Le volume du caisson de graves demeure identique, mais l'image acoustique globale des graves est ajustée pour être plus claire. Par conséquent, la présence de l'image acoustique des graves peut être accentuée sans perturber l'équilibre de l'ensemble du son. Cette fonction est recommandée lorsque vous souhaitez augmenter les graves tout en supprimant le volume du caisson de graves, ou lorsque vous souhaitez accentuer les sons des instruments graves.

Appuyez sur BASS EXT pour activer ou désactiver la fonction.

Réglages par défaut : Désactivé

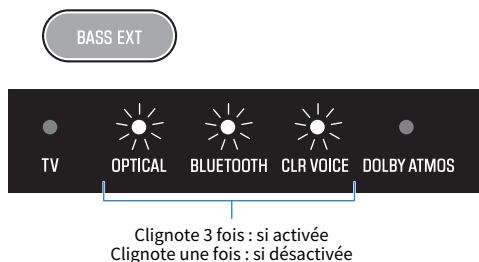

NOTE

Appuyez sur INFO pour voir si la fonction d'accentuation des graves est activée ou désactivée.

Liens connexes

« Affichage du type de signal audio et des réglages pour les fonctions » (p.46)

Lecture des voix humaines à un volume plus élevé (CLEAR VOICE)

Les voix humaines dans le contenu audio peuvent être plus audibles sans monter le volume lorsque la fonction Clear Voice est activée. Cette fonction est recommandée pour regarder des films ou des drames à bas volume ou pour les films ou les drames avec une pléthore de musique de fond et d'effets sonores.

Appuyez sur CLEAR VOICE pour activer ou désactiver la fonction.

Réglages par défaut : Désactivé

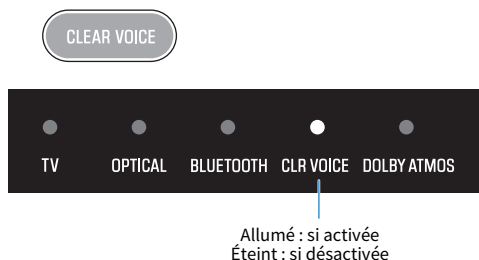

NOTE

Clear Voice est une fonction qui se concentre sur l'image acoustique des voix humaines et l'accroît au sein du signal audio. Seules les voix humaines sont accentuées sans modifier le volume global et les caractéristiques de fréquence, ce qui donne une impression claire de localisation des voix humaines.

Réglage séparé du volume pour les plages de fréquences (Graves/aigus)

La fonction Graves/aigus vous permet de régler séparément le volume des aigus et des graves pour obtenir un équilibre qui vous convient.

Cette fonction ne peut être contrôlée que via l'application pour smartphone « Sound Bar Remote ».

Les aigus et les graves peuvent être réglés séparément de -6 à +6.

Réglages par défaut : 0

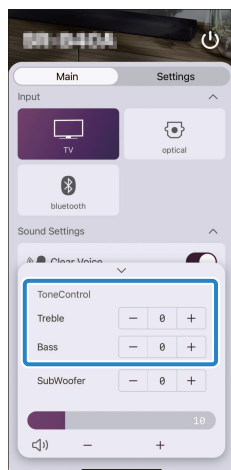

Liens connexes

« Commande de la barre de son au moyen de l'application pour smartphone (Sound Bar Remote) » (p.45)

Écoute de l'audio depuis un dispositif Bluetooth®

Le contenu audio d'un dispositif Bluetooth peut être lu via la barre de son.

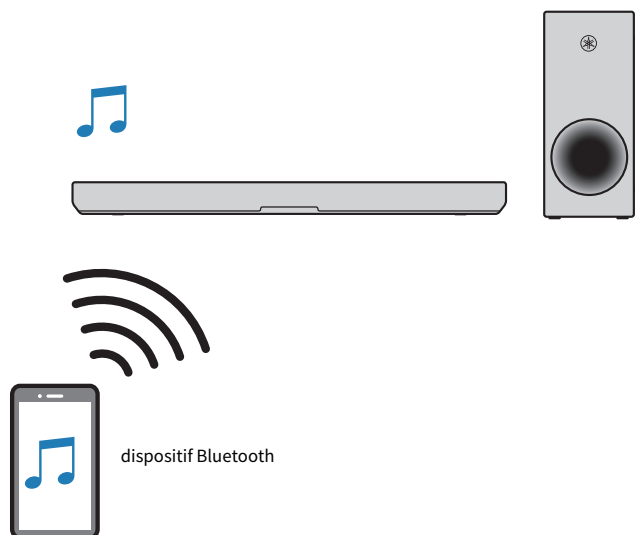

1 Appuyez sur **BLUETOOTH** pour basculer la source d'entrée sur Bluetooth.

BLUETOOTH



La barre de son passe à l'état d'attente de connexion et le témoin BLUETOOTH clignote.

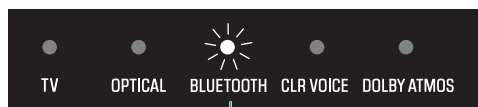

Clignotant

2 Sur le **dispositif Bluetooth**, activez la fonction **Bluetooth**.

3 Sélectionnez la barre de son sur le dispositif Bluetooth.

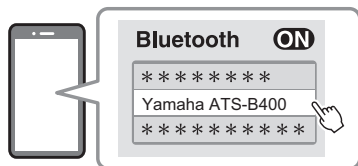

Lorsque la connexion est établie, le témoin BLUETOOTH sur la barre de son cesse de clignoter et commence à s'allumer en bleu.



4 Démarrez la lecture sur le dispositif Bluetooth.

La barre de son se met à lire le son depuis le dispositif Bluetooth.

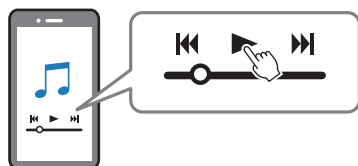

NOTE

- L'activation de la fonction de veille Bluetooth permet d'allumer automatiquement la barre de son lorsqu'une connexion est établie avec un dispositif Bluetooth.
- Si d'autres dispositifs Bluetooth ont été connectés auparavant, la barre de son se connectera au dernier dispositif connecté lorsque la source d'entrée bascule sur Bluetooth.
- La connexion Bluetooth est interrompue si l'une des opérations suivantes est effectuée.
 - La fonction Bluetooth d'un dispositif Bluetooth est désactivée.
 - BLUETOOTH sur la télécommande de la barre de son est maintenue enfoncée pendant au moins cinq secondes.
 - Une source d'entrée autre que Bluetooth est sélectionnée sur la barre de son.
 - La barre de son est mise hors tension.
- Réglez le volume sonore du dispositif Bluetooth au besoin.
- Effectuez les opérations sur le dispositif Bluetooth à moins de 10 mètres de la barre de son.

Liens connexes

« Activation/désactivation de la fonction de veille Bluetooth » (p.51)

■ Commutation de dispositifs Bluetooth pour la lecture (connexion multipoint)

La barre de son peut être connectée simultanément à deux dispositifs Bluetooth. Il est facile de permuter entre les dispositifs Bluetooth utilisés pour la lecture.

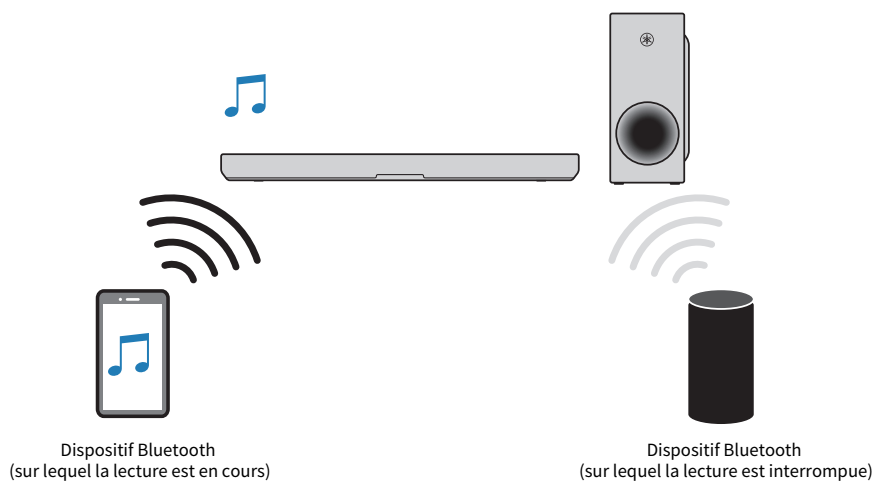

Procédez comme suit pour commuter entre les dispositifs Bluetooth utilisés pour la lecture

- 1 Arrêtez la lecture sur le dispositif Bluetooth.**
- 2 Lancez la lecture sur l'autre dispositif Bluetooth.**

Le contenu audio de l'autre dispositif Bluetooth peut être entendu sur la barre de son.

NOTE

Lors de la connexion d'un nouveau dispositif Bluetooth, déconnectez le dispositif Bluetooth actuellement connecté, puis connectez le nouveau dispositif.

LIAISON AVEC UN TÉLÉVISEUR

Commande de la barre de son au moyen de la télécommande d'un téléviseur (fonction de contrôle HDMI)

Lorsque la barre de son est raccordée à un téléviseur via un câble HDMI, elle peut être contrôlée avec la télécommande du téléviseur. C'est ce qu'on appelle la fonction de contrôle HDMI.

Télécommande du téléviseur (exemple)

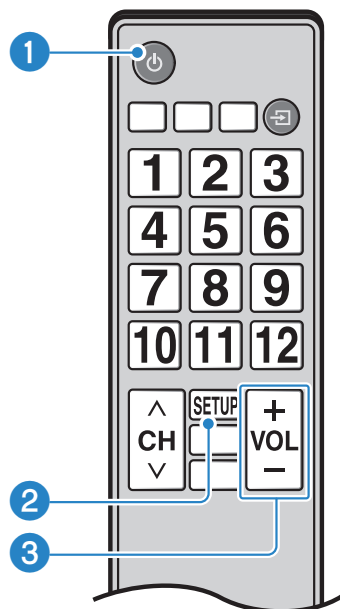

1 Mise sous et hors tension

Le téléviseur et la barre de son sont mis sous/hors tension simultanément.

2 Changer d'appareil de sortie audio

L'appareil de sortie audio peut être basculé sur le téléviseur ou la barre de son. Les opérations de contrôle varient en fonction du type de téléviseur.

3 Régler le volume

Le volume de la barre de son peut être réglé lorsque la sortie audio du téléviseur est réglée sur la barre de son.

Liens connexes

« Activation/désactivation de la fonction de contrôle HDMI » (p.48)

COMMANDE AVEC L'APPLICATION > Commande de la barre de son au moyen de l'application pour smartphone (Sound Bar Remote)

COMMANDE AVEC L'APPLICATION

Commande de la barre de son au moyen de l'application pour smartphone (Sound Bar Remote)

En installant l'application dédiée gratuite « Sound Bar Remote » sur un smartphone, la barre de son peut également être commandée depuis ce smartphone.

Recherchez « Sound Bar Remote » sur l'App Store ou Google Play et installez-la sur le smartphone.



Après avoir installé l'application sur votre smartphone, connectez la barre de son via Bluetooth et ouvrez l'application.

L'application vous permet de commander la barre de son tout en vérifiant ses réglages actuels via l'écran simple suivant.

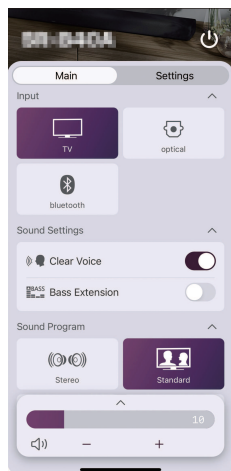

Pour plus d'informations sur l'application, reportez-vous à la description de l'application sur l'App Store ou Google Play.

NOTE

- Cette barre de son prend uniquement en charge Sound Bar Remote. Cette barre de son ne peut pas être contrôlée au moyen d'autres applications (comme Sound Bar Controller).
- Pour contrôler la barre de son au moyen de l'application, configurez les réglages du smartphone comme suit :
 - Activez la fonction Bluetooth.
 - Pour les appareils avec le système d'exploitation Android 11 ou antérieur, configurez les réglages pour permettre l'obtention des informations de localisation.
L'application Sound Bar Remote utilise les informations de localisation de l'appareil Android uniquement pour détecter la barre de son. Les informations de localisation acquises ne seront pas utilisées à d'autres fins.
 - Pour les appareils avec le système d'exploitation Android 12 ou ultérieur, configurez les réglages pour autoriser l'utilisation d'appareils à proximité.

MODIFICATION ET RÉINITIALISATION DES RÉGLAGES

Affichage du type de signal audio et des réglages pour les fonctions

Le type de signal audio en cours de lecture et les réglages pour les fonctions de la barre de son peuvent être vérifiés.

1 Appuyez sur le bouton INFO.



Les témoins de la barre de son affichent les informations suivantes sur le type de signal audio et les réglages pour les fonctions pendant trois secondes immédiatement après avoir enfoncé INFO.

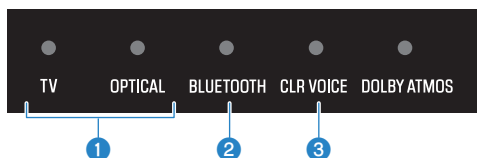

1 Type de signal audio

TV allumé en rouge : Dolby Atmos

TV allumé en blanc : Dolby Audio (Dolby Digital, Dolby Digital Plus, Dolby TrueHD)

OPTICAL allumé en blanc : AAC

TV et OPTICAL éteints : PCM, autre signal ou pas de signal d'entrée

2 Si la lecture surround est activée ou désactivée

Allumé : Activée

Éteint : Désactivé (lecture stéréo)

3 Si la fonction d'accentuation des graves est activée ou désactivée

Allumé : Activé

Éteint : Désactivé

Modification de la luminosité des témoins (Dimmer)

Réglez la luminosité des témoins de la barre de son sur l'un des trois niveaux suivants : « Intense », « Faible » ou « Éteint »

La luminosité est « Faible » par défaut.

1 Allumez la barre de son.

2 Appuyez sur le bouton DIM.



Appuyez sur la touche pour modifier la luminosité dans l'ordre : « Éteint », « Intense » et « Faible ».

NOTE

Les témoins s'allument intensément immédiatement après une opération, puis passent à la luminosité spécifiée au bout de quelques secondes.

Activation/désactivation de la fonction de contrôle HDMI

L'activation de la fonction de contrôle HDMI permet de contrôler la barre de son avec la télécommande du téléviseur.

Réglages par défaut : Activé

1 Éteignez la barre de son.

2 Maintenez la touche TV enfoncée pendant au moins cinq secondes.



La fonction de contrôle HDMI passe d'Activé à Désactivé ou de Désactivé à Activé.

Le témoin indique le statut du réglage pendant quelques secondes comme suit, et la barre de son s'allume.



Allumé : si activée
Éteint : si désactivée

NOTE

- Lors de la connexion à une prise d'entrée HDMI compatible ARC d'un téléviseur, activez la fonction de contrôle HDMI.
- Pour réduire la consommation en veille, désactivez la fonction de contrôle HDMI. Dans ce cas, utilisez la télécommande incluse pour contrôler la barre de son.

Liens connexes

- « Raccordement à un téléviseur compatible avec ARC » (p.23)
- « La barre de son ne peut pas être commandée avec la télécommande du téléviseur » (p.62)
- « Comment réduire la consommation en veille » (p.72)

Activation/désactivation de la fonction de veille automatique

Lorsque la fonction de veille automatique est activée, la barre de son se met automatiquement hors tension dans l'un des cas suivants.

- Aucune opération de contrôle pendant huit heures
- Pas d'entrée audio et aucune opération de contrôle exécutée pendant 20 minutes

Si vous voulez éviter d'oublier d'éteindre la barre de son, activez la fonction de veille automatique.

Le réglage par défaut dépend du modèle.

Modèles pour les États-Unis, le Canada, le Mexique, l'Australie, la Chine continentale, Taïwan, l'Indonésie, la Nouvelle-Zélande et l'Inde : Désactivé

Modèles pour l'Europe, le Royaume-Uni, la Corée et d'autres régions : Activé

1 Éteignez la barre de son.

2 Tout en maintenant enfoncé sur la barre de son, appuyez sur le bouton d'alimentation pendant au moins cinq secondes.



La fonction de veille automatique passe d'Activé à Désactivé ou de Désactivé à Activé.

Le témoin indique le statut du réglage pendant quelques secondes comme suit, et la barre de son s'allume.



Allumé : si désactivée
Éteint : si activée

Activation/désactivation de la fonction Verrouillage enfant

Le verrouillage des commandes de la barre de son empêche tout fonctionnement accidentel (fonction Verrouillage enfant).

Réglage par défaut : Désactivé (pas de verrouillage enfant)

- 1 Éteignez la barre de son.**
- 2 Maintenez la touche  enfoncée pendant au moins cinq secondes.**



La fonction Verrouillage enfant passe d'Activé à Désactivé ou de Désactivé à Activé.

Le témoin indique le statut du réglage pendant quelques secondes comme suit, et la barre de son s'allume.



Allumé : si activé (verrouillage enfant)

Éteint : si désactivé (pas de verrouillage enfant)

Activation/désactivation de la fonction de veille Bluetooth

L'activation de la fonction de veille Bluetooth permet d'allumer automatiquement la barre de son lorsqu'un dispositif Bluetooth se connecte à la barre de son.

Réglages par défaut : Activé

- 1 Éteignez la barre de son.**
- 2 Maintenez la touche BLUETOOTH enfoncée pendant au moins cinq secondes.**

BLUETOOTH



La fonction de veille Bluetooth passe d'Activé à Désactivé ou de Désactivé à Activé.

Le témoin indique le statut du réglage pendant quelques secondes comme suit, et la barre de son s'allume.

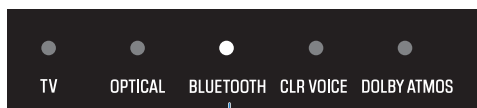

Allumé : si activée
Éteint : si désactivée

Activation/désactivation de la fonction Bluetooth

La fonction Bluetooth peut être désactivée.

Réglages par défaut : Activé

- 1 Éteignez la barre de son.**
- 2 Maintenez la touche DIM enfoncée pendant au moins cinq secondes.**



La fonction Bluetooth passe d'Activé à Désactivé ou de Désactivé à Activé.

Le témoin indique le statut du réglage pendant quelques secondes comme suit, et la barre de son s'allume.

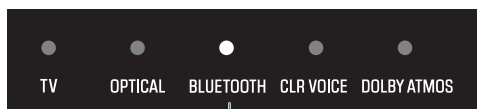

Allumé : si activée
Éteint : si désactivée

Réinitialisation de la barre de son

Les réglages de la barre de son sont ramenés aux pré-réglages en usine.

- 1 Éteignez la barre de son.**
- 2 Tout en maintenant enfoncé + sur la barre de son, appuyez sur le bouton d'alimentation jusqu'à ce que tous les témoins clignotent.**



La réinitialisation est effectuée. Une fois la réinitialisation terminée, les témoins apparaissent comme ci-après.



Clignotent (réinitialisation terminée)

GUIDE DE DÉPANNAGE

Vérifiez d'abord les points suivants

Vérifiez les points suivants si le produit ne fonctionne pas correctement.

- Les cordons d'alimentation de tous les appareils sont solidement connectés aux prises secteur.
- Le produit, le téléviseur et les appareils audio-vidéo sont sous tension.
- Les connecteurs de chaque câble sont fermement insérés dans les prises de chaque appareil.

Liens connexes

« Liste des centres de SAV » (p.85)

Puissance et fonctionnalité globale

L'unité s'éteint brusquement

● **La fonction de veille automatique a éteint la barre de son.**

Si la fonction de veille automatique est activée, la barre de son se met automatiquement hors tension dans l'une des situations suivantes.

- Aucune opération de contrôle pendant huit heures
- Pas d'entrée audio et aucune opération de contrôle exécutée pendant 20 minutes

Rallumez la barre de son. Vous pouvez désactiver la fonction de veille automatique.

- « Activation/désactivation de la fonction de veille automatique » (p.49)

● **Le témoin TV sur la barre de son clignote en rouge. (Le circuit de protection a été activé.)**

Après avoir confirmé que toutes les connexions ont été correctement effectuées, remettez la barre de son sous tension. Si l'unité s'éteint encore fréquemment, débranchez le cordon d'alimentation de la prise secteur et contactez le revendeur ou le service après-vente agréé Yamaha le plus proche.

- « Liste des centres de SAV » (p.85)

L'unité ne peut pas être mise sous tension

- **Le témoin TV a clignoté en rouge et l'unité ne s'est pas allumée trois fois de suite lors de la tentative de mise sous tension de la barre de son (le circuit de protection a été activé trois fois de suite).**

L'unité ne peut pas être mise sous tension par mesure de protection. Débranchez le cordon d'alimentation de la prise secteur et contactez le revendeur ou le service après-vente agréé Yamaha le plus proche.

- « Liste des centres de SAV » (p.85)

Aucune opération ne peut être effectuée à partir des commandes de la barre de son

● **Il n'y a pas de réponse même lorsque les commandes sur la barre de son sont utilisées.**

Les commandes de la barre de son sont peut-être verrouillées. Déverrouillez les commandes de la barre de son.

- « Activation/désactivation de la fonction Verrouillage enfant » (p.50)

Tous les témoins sont éteints alors même que la barre de son est sous tension (elle semble être hors tension)

● **La luminosité des témoins est réglée sur « Éteint ».**

Modifiez la luminosité.

- « Modification de la luminosité des témoins (Dimmer) » (p.47)

La barre de son ne fonctionne pas correctement

- **Le microprocesseur interne s'est figé en raison d'une décharge électrique externe (provoquée par un orage ou une décharge d'électricité statique), ou d'une baisse importante de la tension d'alimentation.**

Appuyez sur la touche d'alimentation sur la barre de son pendant au moins 15 secondes pour forcer la barre de son à s'éteindre puis débranchez le cordon d'alimentation du caisson de graves de la prise secteur. Patientez au moins 10 secondes, puis rebranchez le cordon d'alimentation du caisson de graves et rallumez la barre de son.

La barre de son s'allume toute seule

● **Un autre dispositif Bluetooth est utilisé à proximité.**

Mettez fin à la connexion Bluetooth établie avec la barre de son.

- « Écoute de l'audio depuis un dispositif Bluetooth® » (p.41)

La télécommande ne commande pas la barre de son

● **La barre de son se trouve hors du rayon d'action.**

Utilisez la télécommande dans le rayon d'action.

- « Noms des touches de la télécommande » (p.14)
- « Préparation de la télécommande » (p.29)

● **La pile est déchargée.**

Remplacez la pile par une neuve.

- « Comment remplacer la pile de la télécommande » (p.73)

● **Le capteur de la télécommande de la barre de son est exposé au rayon direct du soleil ou à un éclairage violent.**

Régalez l'angle d'éclairage ou repositionnez la barre de son.

La barre de son ne peut pas être commandée avec la télécommande du téléviseur

● La fonction de contrôle HDMI n'est pas correctement configurée.

Confirmez que les réglages sont correctement configurés comme suit :

- La fonction de contrôle HDMI de la barre de son est activée.
- La fonction de contrôle HDMI est activée sur le téléviseur.
- Dans les réglages HDMI du téléviseur, la destination de la sortie audio est réglée sur une option autre que les haut-parleurs intégrés du téléviseur.

Si la barre de son ne peut pas être commandée avec la télécommande du téléviseur, procédez comme suit :

- Mettez la barre de son et le téléviseur hors tension, puis de nouveau sous tension.
- Débranchez le cordon d'alimentation de la barre de son, ainsi que les cordons d'alimentation des appareils externes connectés à la barre de son via un câble HDMI, de la prise secteur. Patientez 30 secondes environ, puis raccordez à nouveau ces équipements.

● Le téléviseur ne prend pas en charge les fonctions de contrôle de la barre de son.

Même si votre téléviseur est compatible avec la fonction de contrôle HDMI, il se pourrait que certaines fonctions ne soient pas disponibles. Pour en savoir plus, consultez la documentation accompagnant votre téléviseur.

Liens connexes

« Activation/désactivation de la fonction de contrôle HDMI » (p.48)

Lecture audio

Absence de son

● **La source d'entrée à partir de laquelle vous tentez de lire n'est pas sélectionnée.**

Sélectionnez la bonne source d'entrée.

- « Contrôle de base pendant la lecture » (p.31)

● **La fonction de sourdine est active.**

Annulez la fonction de sourdine.

- « Contrôle de base pendant la lecture » (p.31)

● **Le niveau sonore est trop bas.**

Augmentez le niveau de volume.

- « Contrôle de base pendant la lecture » (p.31)

● **Le cordon d'alimentation de la barre de son n'est pas correctement connecté.**

Assurez-vous que le cordon d'alimentation de la barre de son est solidement connecté à une prise secteur.

● **Un signal que la barre de son ne peut pas lire est reçu.**

Réglez le paramètre de sortie audio numérique du téléviseur ou de l'appareil audio-vidéo sur un type de signal audio pris en charge par la barre de son.

- « Formats des signaux audio numériques pris en charge » (p.81)

● **La fonction de contrôle HDMI est désactivée.**

Lorsque la barre de son est raccordé à un téléviseur prenant en charge ARC (Audio Return Channel) au moyen d'un câble HDMI, activez la fonction de contrôle HDMI.

- « Raccordement à un téléviseur compatible avec ARC » (p.23)
- « Activation/désactivation de la fonction de contrôle HDMI » (p.48)

● **La destination de la sortie audio d'un téléviseur au moyen de la fonction de contrôle HDMI correspond aux haut-parleurs intégrés du téléviseur.**

Dans les réglages HDMI du téléviseur, réglez la destination de la sortie audio sur une option autre que les haut-parleurs intégrés du téléviseur.

Le caisson de graves n'émet aucun son

● **La source de lecture ne contient aucun signal du canal du caisson de graves ni aucun signal basse fréquence.**

Essayez de lire un contenu contenant des signaux du canal du caisson de graves pour voir si un son peut être émis par le caisson de graves.

● **Le volume du caisson de graves est défini à un niveau trop bas.**

Augmentez le volume du caisson de graves.

- « Réglage du volume du caisson de graves » (p.37)

● **Le cordon d'alimentation du caisson de graves n'est pas enfoncé dans une prise secteur.**

Raccordez le cordon d'alimentation du caisson de graves à une prise secteur.

● **Le circuit de protection a été activé. (Les deux témoins STANDBY et  sur le caisson de graves clignotent.)**

Le caisson de graves ne peut pas être mis sous tension par mesure de protection du produit. Débranchez le cordon d'alimentation de la prise secteur et contactez le revendeur ou le service après-vente agréé Yamaha le plus proche.

● **Le témoin  sur le caisson de graves clignote.**

L'état de la connexion sans fil est médiocre et le caisson de graves ne peut pas être connecté à la barre de son. Essayez ce qui suit.

- Rapprochez le caisson de graves de la barre de son.
- Si des meubles métalliques sont placés entre la barre de son et le caisson de graves, changez la disposition ou déplacez le caisson de graves.
- Si un appareil émettant des ondes électromagnétiques (comme un four à micro-ondes ou un périphérique LAN sans fil) est placé à proximité, éloignez le caisson de graves et la barre de son de cet appareil.

● **Le caisson de graves est en attente de jumelage avec la barre de son. (Le témoin STANDBY sur le caisson de graves clignote.)**

Si le son du caisson de graves était entendu jusqu'à présent sans problème :

Le bouton PAIRING sur le caisson de graves a été enfoncé par accident, et le caisson de graves est en mode de jumelage.

Débranchez le cordon d'alimentation du caisson de graves de la prise secteur, puis rebranchez-le au moins cinq secondes après. Allumez ensuite la barre de son. Elle fonctionnera correctement.

Si ce problème se produit après avoir effectué le jumelage :

Échec du jumelage.

Débranchez le cordon d'alimentation du caisson de graves de la prise secteur, puis rebranchez-le au moins cinq secondes après. Vérifiez que la barre de son et le caisson de graves sont correctement installés et essayez de jumeler manuellement la barre de son et le caisson de graves.

- « Que faire si la barre de son et le caisson de graves ne sont pas jumelés automatiquement » (p.75)

Le volume diminue lorsque la barre de son est mise sous tension

● **La fonction de réglage automatique du volume a baissé le volume.**

Pour éviter un volume excessif inattendu, la barre de son est pourvue de la fonction de réglage automatique du volume. Si la barre de son a été mise hors tension alors que le volume était élevé, le volume est automatiquement réglé à un niveau d'écoute sûr à la prochaine mise sous tension de la barre de son. Augmentez le volume au besoin.

- « Contrôle de base pendant la lecture » (p.31)

Pas d'effet surround

● **La lecture stéréo est sélectionnée.**

Sélectionnez la lecture surround.

- « Lecture surround » (p.35)

● **Le niveau sonore est trop bas.**

Augmentez le niveau de volume.

- « Contrôle de base pendant la lecture » (p.31)

● **Le téléviseur ou l'appareil audio-vidéo est réglé pour émettre uniquement l'audio 2 canaux (PCM par exemple).**

Changez le réglage de sortie audio sur le téléviseur ou l'appareil audio-vidéo pour émettre des signaux audio BitStream.

● **Le son est également entendu des haut-parleurs intégrés du téléviseur.**

Baissez complètement le volume du téléviseur.

● **Vous écoutez depuis une position très proche de la barre de son.**

Il est recommandé d'écouter à une certaine distance de la barre de son.

On entend du bruit

- **La barre de son est trop près d'un autre dispositif numérique ou à haute fréquence.**

Éloignez ces dispositifs de la barre de son.

Connexion Bluetooth

La barre de son ne peut pas être connectée à un dispositif Bluetooth

- **Bluetooth n'est pas sélectionné comme source d'entrée de la barre de son.**
Sélectionnez Bluetooth comme source d'entrée.
 - « Écoute de l'audio depuis un dispositif Bluetooth® » (p.41)
- **La barre de son est trop éloignée du dispositif Bluetooth.**
Rapprochez le dispositif Bluetooth de la barre de son.
- **Un dispositif émettant des ondes électromagnétiques (comme un micro-ondes ou un appareil sans fil) est situé à proximité.**
N'utilisez pas la barre de son à proximité de dispositifs qui émettent des ondes électromagnétiques.
- **Le dispositif Bluetooth que vous utilisez ne prend pas en charge le profil A2DP.**
Utilisez un dispositif Bluetooth qui prend en charge le profil A2DP.
- **Le profil de connexion enregistré sur le dispositif Bluetooth ne fonctionne pas correctement.**
Supprimez le profil de connexion sur le dispositif Bluetooth, puis connectez le dispositif Bluetooth et la barre de son.
- **Le code pour les dispositifs comme un adaptateur Bluetooth n'est pas « 0000 ».**
Utilisez un dispositif Bluetooth dont le code est « 0000 ».
- **La barre de son est déjà connectée à un autre dispositif Bluetooth (lors de la toute première connexion d'un dispositif Bluetooth).**
Mettez fin à la connexion Bluetooth en cours, puis connectez-vous au nouveau dispositif.
- **La barre de son est déjà connectée à deux dispositifs Bluetooth (lorsque ces dispositifs ont déjà été connectés à la barre de son).**
Déconnectez l'un des dispositifs Bluetooth actuellement connectés, puis connectez-vous à un autre dispositif.
- **La fonction Bluetooth de la barre de son est désactivée.**
Activez la fonction Bluetooth.
 - « Activation/désactivation de la fonction Bluetooth » (p.52)

Aucun son n'est restitué ou le son est saccadé depuis un dispositif Bluetooth

- **Le volume du dispositif Bluetooth est trop bas.**
Augmentez le volume sur le dispositif Bluetooth.
- **Bluetooth n'est pas sélectionné comme source d'entrée de la barre de son.**
Sélectionnez Bluetooth comme source d'entrée.
 - « Écoute de l'audio depuis un dispositif Bluetooth® » (p.41)
- **La lecture n'est pas effectuée sur le dispositif Bluetooth.**
Lancez la lecture sur le dispositif Bluetooth.
- **La destination de sortie audio sur le dispositif Bluetooth n'est pas réglée sur la barre de son.**
Sélectionnez la barre de son comme destination de la sortie audio sur le dispositif Bluetooth.
- **La connexion avec le dispositif Bluetooth a pris fin.**
Connectez-vous à nouveau au dispositif Bluetooth.
- **La barre de son est trop éloignée du dispositif Bluetooth.**
Rapprochez le dispositif Bluetooth de la barre de son.
- **Un dispositif émettant des ondes électromagnétiques (comme un micro-ondes ou un appareil sans fil) est situé à proximité.**
N'utilisez pas la barre de son à proximité de dispositifs qui émettent des ondes électromagnétiques.
- **La lecture est effectuée sur un autre dispositif Bluetooth.**
Arrêtez la lecture en cours et lancez la lecture sur l'autre périphérique Bluetooth.

Utilisation de l'application

L'application ne peut pas détecter la barre de son

● **Une application non prise en charge par la barre de son est utilisée.**

Cette barre de son prend uniquement en charge Sound Bar Remote. Sound Bar Controller, Home Theater Controller et MusicCast Controller ne peuvent pas être utilisés.

● **La fonction Bluetooth du smartphone est désactivée.**

Activez la fonction Bluetooth sur le smartphone.

● **Sur un appareil Android, la fonction d'obtention des informations de localisation est désactivée.**

L'application Sound Bar Remote utilise les informations de localisation de l'appareil Android uniquement pour détecter la barre de son. Modifiez les réglages comme suit en fonction du système d'exploitation de votre appareil Android :

- Pour les appareils avec le système d'exploitation Android 11 ou antérieur, configurez les réglages pour permettre l'obtention des informations de localisation.
- Pour les appareils avec le système d'exploitation Android 12 ou ultérieur, configurez les réglages pour autoriser l'utilisation d'appareils à proximité.

Autres actions fréquentes

Comment raccorder des appareils audio-vidéo tels que des lecteurs BD/DVD

Raccordez des appareils audio-vidéo, tels que des lecteurs BD/DVD et des décodeurs, aux prises d'entrée HDMI du téléviseur.

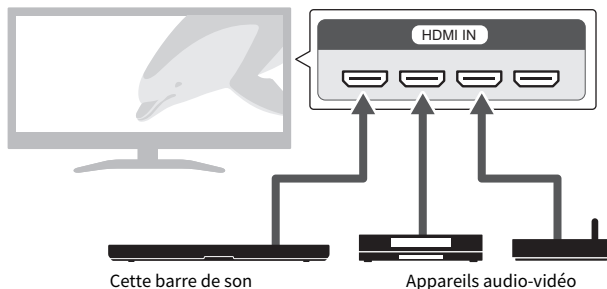

Pour lire le son d'un téléviseur ou d'un appareil audio-vidéo via la barre de son, réglez les sources d'entrée comme suit :

- Source d'entrée de la barre de son : TV
- Source d'entrée du téléviseur : Appareil audio-vidéo lisant le contenu

Comment réduire la consommation en veille

Modifiez les réglages comme suit :

- Contrôle HDMI : Désactivé
- Veille Bluetooth : Désactivé

Liens connexes

- « Activation/désactivation de la fonction de contrôle HDMI » (p.48)
- « Activation/désactivation de la fonction de veille Bluetooth » (p.51)

Comment remplacer la pile de la télécommande

■ Précautions à prendre pour les piles de la télécommande



AVERTISSEMENT

- La télécommande incluse avec ce produit contient une pile bouton. N'avez pas la pile bouton. Tenez les piles neuves et usées hors de portée des enfants. Si le compartiment de la pile ne se ferme pas complètement, tenez-le hors de portée des enfants. Si la pile bouton est avalée, elle peut provoquer de graves brûlures chimiques et dissoudre les tissus du corps humain en seulement 2 heures et entraîner la mort. Si vous pensez que des piles ont pu être avalées ou placées à l'intérieur du corps humain, consultez immédiatement un médecin.
- Ne jetez pas la pile au feu. Évitez d'exposer la pile à une température élevée, telle que les rayons directs du soleil ou du feu. N'essayez pas de charger la pile insérée dans la télécommande fournie. La pile pourrait exploser ou fuir, et provoquer un incendie ou des blessures.
- Ne démontez pas la pile. En cas de fuite du liquide de la pile, évitez tout contact avec ce liquide. Tout contact du contenu des piles avec les mains ou les yeux peut entraîner la cécité ou provoquer des brûlures chimiques. En cas de contact avec les yeux, la bouche ou la peau, rincez-vous immédiatement à l'eau claire et consultez un médecin.



ATTENTION

- N'utilisez pas de pile autre que celle spécifiée. Cela pourrait provoquer un incendie ou des brûlures, ou entraîner des fuites de liquide susceptibles de provoquer une inflammation de la peau.
- Veillez à respecter la polarité (+/-) lors de la mise en place de la pile. Le non-respect de ces instructions risque de provoquer un incendie, des brûlures ou l'apparition de flammes en raison d'une fuite du liquide des piles.
- Lorsque la pile est déchargée ou que vous n'utilisez pas la barre de son pendant une longue période, retirez la pile de la télécommande pour éviter toute fuite du liquide de pile.
- Ne conservez pas les piles dans une poche ou un sac contenant des pièces en métal et évitez de transporter ou de stocker des piles avec des éléments métalliques. Cela pourrait court-circuiter les piles, les faire exploser ou déverser leur liquide et provoquer un incendie ou des blessures.
- Avant de procéder au stockage ou à la mise au rebut des piles, veillez à isoler la zone des bornes en appliquant dessus un ruban adhésif ou tout autre type de protection. Si vous mélangez les piles à d'autres piles ou à des objets métalliques, vous risquez de provoquer un incendie, des brûlures ou l'apparition de flammes dues à la fuite du liquide des piles.

Lorsque la pile est déchargée, la barre de son ne peut plus être commandée avec la télécommande. Remplacez la pile par une neuve.

■ Procédure de remplacement de la pile

1 Faites glisser le couvercle dans le sens de la flèche pour le retirer.

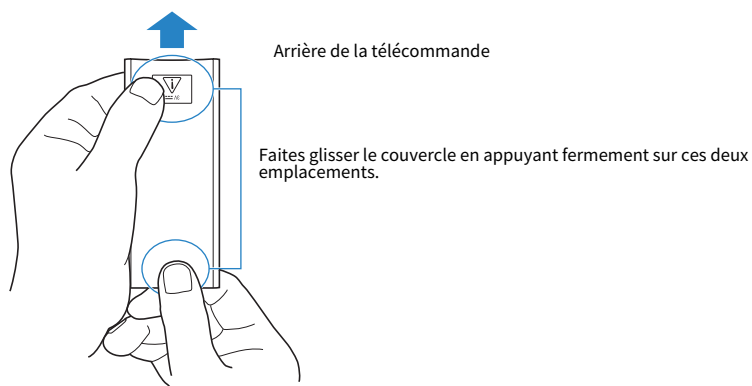

2 Retirez l'ancienne pile et insérez-en une neuve.

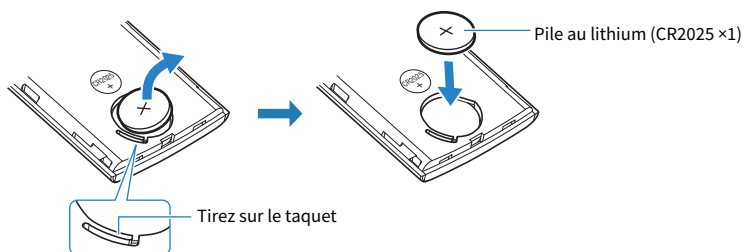

3 Placez le couvercle sur la télécommande comme illustré sur la figure et faites-le glisser dans le sens de la flèche pour le ramener à sa position d'origine.

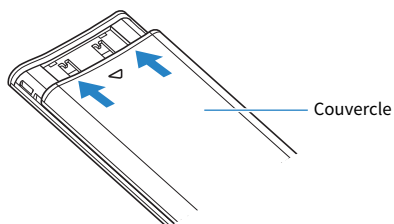

Que faire si la barre de son et le caisson de graves ne sont pas jumelés automatiquement

En principe, la barre de son et le caisson de graves sont jumelés automatiquement, mais s'ils ne sont pas correctement jumelés en raison d'une panne de communication temporaire, vous devrez les jumeler manuellement.

NOTE

Le jumelage est le processus faisant que la barre de son et le caisson de graves se reconnaissent mutuellement en tant qu'appareils auxquels se connecter.

- 1 Éteignez la barre de son.**
- 2 Maintenez enfoncé SUBWOOFER (-) sur la télécommande pendant au moins cinq secondes.**

La barre de son est mise sous tension, et le témoin OPTICAL sur la barre de son clignote.

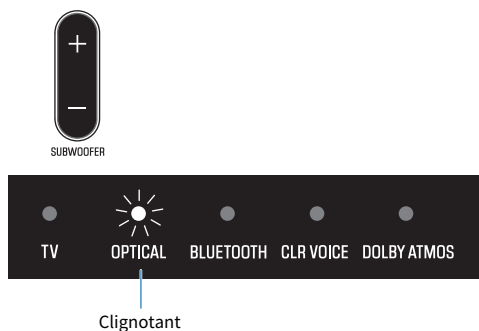

- 3 Dans les 30 secondes, maintenez enfoncé PAIRING à l'arrière du caisson de graves pendant au moins cinq secondes.**

Lorsque la barre de son et le caisson de graves ont été jumelés correctement, le témoin  s'allume.

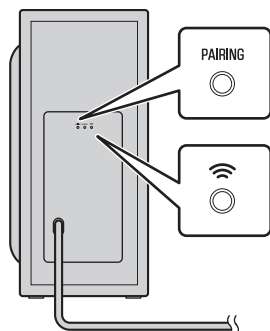

Si le témoin  sur le caisson de graves ne s'allume pas après avoir suivi la procédure ci-dessus, procédez comme suit puis recommencez manuellement le jumelage.

- Déplacez le caisson de graves et/ou la barre de son pour les rapprocher.
- Installez la barre de son et le caisson de graves dans des endroits où ils ne sont pas obstrués par des meubles métalliques.
- Si un appareil émettant des ondes électromagnétiques (comme un four à micro-ondes ou un périphérique LAN sans fil) est placé à proximité, éloignez le caisson de graves et la barre de son de cet appareil.

Réinitialisation de la barre de son

Réinitialisez la barre de son en effectuant les opérations suivantes.

■ Forcer la barre de son à s'éteindre

Appuyez sur la touche d'alimentation sur la barre de son pendant au moins 15 secondes.

Débranchez le cordon d'alimentation du caisson de graves de la prise secteur. Patientez au moins 10 secondes, puis rebranchez-le.

■ Pour réinitialiser la barre de son

Reportez-vous aux explications suivantes et ramenez les réglages de la barre de son aux pré-réglages en usine.

« Réinitialisation de la barre de son » (p.53)

SPÉCIFICATIONS ET PRISE EN CHARGE

Caractéristiques techniques

Les caractéristiques techniques de ce produit sont les suivantes.

■ Barre de son

Section amplificateur

Puissance de sortie nominale maximale

- Avant G/D 50 W × 2 canaux

Section Enceinte

Avant G/D

- Type Type suspension acoustique (blindage non magnétique)
- Excitateur Membrane conique de 4,6 cm × 4
- Réponse en fréquence 210 Hz à 22 kHz
- Impédance 4 Ω (8 Ω × 2)

Haut-parleur d'aigus

- Type Type suspension acoustique (blindage magnétique)
- Excitateur Dôme de 2,5 cm × 2
- Réponse en fréquence 9 kHz à 22 kHz
- Impédance 4 Ω

Prise d'entrée

Optique numérique 1 (OPTICAL)

Prise de sortie

HDMI 1 (HDMI OUT/TV (eARC/ARC))

Autre prise

USB 1 (UPDATE ONLY)

Bluetooth

Fonction Fonction Sink (appareil source vers cette unité)

SPÉCIFICATIONS ET PRISE EN CHARGE > Caractéristiques techniques

Bluetooth version	Ver 5.1
Profils pris en charge	A2DP
Codecs pris en charge	Fonction Sink : SBC, MPEG4-AAC
Catégorie Bluetooth	Bluetooth Catégorie 1
Portée (ligne de mire)	Environ 10 m
Méthode de protection du contenu prise en charge	SCMS-T (fonction Sink)
Modèles pour le Royaume-Uni et l'Europe	
• Fréquence radio	2402 MHz à 2480 MHz
• Puissance de sortie maximale (EIRP)	7,8 dBm (6,0 mW)

Généralités

Alimentation	
• Modèles pour les États-Unis, le Canada, Taïwan et le Mexique	CA 100 à 120 V, 50/60 Hz
• Modèles pour le Royaume-Uni, l'Europe et d'autres régions	CA 100 à 240 V, 50/60 Hz
Consommation	25 W
Consommation en veille	
• [Modèles pour les États-Unis, le Canada, Taïwan et le Mexique]	
• Contrôle HDMI/Veille Bluetooth : Éteint	0,3 W
• Contrôle HDMI/Veille Bluetooth : Activé	0,6 W
• [Modèles pour le Royaume-Uni, l'Europe et d'autres régions]	
• Contrôle HDMI/Veille Bluetooth : Éteint	0,3 W
• Contrôle HDMI/Veille Bluetooth : Activé	0,6 W
Dimensions (L x H x P)	
• Installation de la barre de son devant un téléviseur, etc.	910 x 68 x 133 mm
• Fixation de la barre de son à un mur, avec des entretoises	910 x 66 x 139 mm
Poids	2,9 kg

NOTE

Le contenu de ce Guide d'utilisation s'applique aux dernières caractéristiques techniques connues à la date de publication du manuel. La version la plus récente du Guide d'utilisation est téléchargeable depuis le site Web de Yamaha.

■ Caisson de graves

Section amplificateur

Puissance de sortie nominale maximale	100 W
---------------------------------------	-------

Section Enceinte

• Type	Bass-reflex (blindage non magnétique)
• Excitateur	Membrane conique de 16 cm × 1
• Réponse en fréquence	33 Hz à 210 Hz
• Impédance	2 Ω

Fonction sans fil (Communication sans fil entre la barre de son et le caisson de graves)

• Bande de fréquence radio	2,4 GHz
• Portée d'émission	Environ 10 m (sans interférence)

Modèles pour le Royaume-Uni et l'Europe

• Fréquence radio	2403,35 MHz à 2477,35 MHz
• Puissance de sortie maximale (EIRP)	9,0 dBm (7,9 mW)

Généralités

Alimentation

• Modèles pour les États-Unis, le Canada, Taïwan et le Mexique	CA 100 à 120 V, 50/60 Hz
• Modèles pour le Royaume-Uni, l'Europe et d'autres régions	CA 100 à 240 V, 50/60 Hz

Consommation

20 W (puissance nominale)

Consommation en veille

0,8 W

Dimensions (L x H x P)

194 × 419 × 407 mm

Poids

8,1 kg

NOTE

Le contenu de ce Guide d'utilisation s'applique aux dernières caractéristiques techniques connues à la date de publication du manuel. La version la plus récente du Guide d'utilisation est téléchargeable depuis le site Web de Yamaha.

Formats des signaux audio numériques pris en charge

Les signaux audio numériques suivants sont pris en charge par ce produit.

■ Signaux d'entrée audio de la prise HDMI OUT/TV (eARC/ARC)

Les signaux audio numériques suivants peuvent être lus sur ce produit lorsqu'ils sont reçus depuis la prise d'entrée HDMI compatible eARC ou ARC sur le téléviseur vers la prise HDMI OUT/TV (eARC/ARC) sur la barre de son :

Signaux provenant d'une prise d'entrée HDMI compatible eARC du téléviseur

Formats audio	Détails
PCM linéaire à 2 canaux	2 canaux, 32/44,1/48/88,2/96 kHz, 16/20/24-bits
PCM multicanal	Jusqu'à 7.1 canaux, 32/44,1/48/88,2/96 kHz, 16/20/24-bits
Train binaire	Dolby Digital/Dolby TrueHD/Dolby Digital Plus/Dolby Atmos

Signaux provenant d'une prise d'entrée HDMI compatible ARC du téléviseur

Formats audio	Détails
PCM linéaire à 2 canaux	2 canaux, 32/44,1/48/88,2/96 kHz, 16/20/24-bits
Train binaire	Dolby Digital/Dolby Digital Plus/Dolby Atmos

■ Signaux d'entrée audio de la prise OPTICAL

Les signaux audio numériques suivants peuvent être lus sur ce produit lorsqu'ils sont reçus depuis la prise de sortie optique numérique sur le téléviseur ou un appareil audio-vidéo vers la prise OPTICAL sur la barre de son :

Formats audio	Détails
PCM linéaire à 2 canaux	2 canaux, 32/44,1/48/88,2/96 kHz, 16/20/24-bits
Train binaire	Dolby Digital

NOTE

Le contenu de ce Guide d'utilisation s'applique aux dernières caractéristiques techniques connues à la date de publication du manuel. La version la plus récente du Guide d'utilisation est téléchargeable depuis le site Web de Yamaha.

Liste des affichages des témoins

Les témoins de ce produit affichent principalement les informations de la manière suivante :

■ Témoins de la barre de son

NOTE

Ce guide présente le statut lumineux des témoins comme suit :



Éteint



Allumé



Cignote

Hors tension



Lecture normale



1 TV

Allumé : Lecture audio depuis le téléviseur

2 OPTICAL

Allumé : Lecture audio depuis la prise d'entrée OPTICAL

3 BLUETOOTH

Allumé en bleu : Connexion au dispositif Bluetooth établie
Cignote en blanc : Attente de connexion au dispositif Bluetooth

4 CLR VOICE

Allumé : La fonction Clear Voice est activée

5 DOLBY ATMOS

Allumé en vert : Le son Dolby Atmos est lu en surround

Affichage du type de signal audio et des réglages pour les fonctions

Les témoins de la barre de son affichent les informations suivantes sur le type de signal audio et les réglages pour les fonctions pendant trois secondes immédiatement après avoir enfoncé INFO.

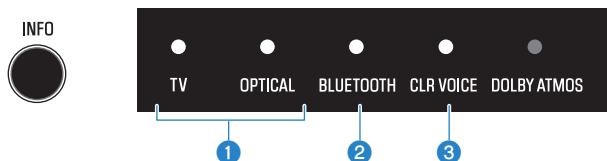

1 Type de signal audio

TV allumé en rouge : Dolby Atmos

TV allumé en blanc : Dolby Audio (Dolby Digital, Dolby Digital Plus, Dolby TrueHD)

OPTICAL allumé en blanc : AAC

TV et OPTICAL éteints : PCM, autre signal ou pas de signal d'entrée

2 Si la lecture surround est activée ou désactivée

Allumé : Activée

Éteint : Désactivé (lecture stéréo)

3 Si la fonction d'accentuation des graves est activée ou désactivée

Allumé : Activé

Éteint : Désactivé

Sourdine



Une erreur a eu lieu



Clignote en rouge

NOTE

- Lorsque la luminosité des témoins est réglée sur « Éteint », les témoins ne s'allument que pendant les opérations de commande.
- Reportez-vous à la description de chaque réglage pour connaître ce que les indicateurs affichent lorsque le réglage est modifié.

Liens connexes

- « Contrôle de base pendant la lecture » (p.31)
- « Affichage du type de signal audio et des réglages pour les fonctions » (p.46)
- « Modification de la luminosité des témoins (Dimmer) » (p.47)
- « Puissance et fonctionnalité globale » (p.55)

■ Informations affichées par les témoins du caisson de graves

NOTE

Ce guide présente le statut lumineux des témoins comme suit :



Éteint



Allumé



Clignote

Sous tension



État hors tension (veille)



Établissement d'une connexion avec la barre de son



En attente de jumelage avec la barre de son



Une erreur a eu lieu et le circuit de protection a été activé



Liste des centres de SAV

Si le problème ne peut toujours pas être résolu, veuillez nous contacter pour obtenir une assistance produit comme expliqué ci-dessous :

Pour les clients au Japon

- Veuillez contacter le magasin où vous avez acheté ce produit ou le Centre de support produit répertorié dans le « Guide de sécurité » accompagnant ce produit.

Pour les clients en dehors du Japon

- Veuillez contacter votre revendeur ou centre d'entretien Yamaha agréé le plus proche.
<https://manual.yamaha.com/av/support/>

LOGICIELS ET MARQUES COMMERCIALES

À propos des programmes logiciels tiers

Cette barre de son utilise des programmes logiciels tiers.

Pour connaître les droits d'auteur et les conditions générales de l'accord de licence des programmes logiciels tiers qui sont utilisés, consultez le site Web suivant.

<https://manual.yamaha.com/av/cm/sla/23/srb40a/>

Marques commerciales



Dolby, Dolby Atmos et le symbole double-D sont des marques déposées de Dolby Laboratories Licensing Corporation. Fabriqué sous licence de Dolby Laboratories. Travaux confidentiels non publiés. Copyright © 2012–2021 Dolby Laboratories. Tous droits réservés.



HIGH-DEFINITION MULTIMEDIA INTERFACE

Les termes HDMI, interface multimédia haute définition HDMI et habillage commercial HDMI, et les logos HDMI sont des marques commerciales et des marques déposées de HDMI Licensing Administrator, Inc.



Le mot et logo Bluetooth® est une marque déposée et enregistrée propriété de Bluetooth SIG, Inc. et toute utilisation de ces marques par Yamaha Corporation est soumise à licence. Les autres marques et noms commerciaux sont détenus par leurs propriétaires respectifs.

Yamaha Global Site
<https://www.yamaha.com/>

Yamaha Downloads
<https://download.yamaha.com/>

© 2023 Yamaha Corporation

Published 02/2024 NV-B0

AV23-0015