

Blu-ray Disc Player  
Lecteur Blu-ray Disc

# BD-S681

<b>EN</b>	<i>Owner's Manual</i>
<b>FR</b>	<i>Mode d'emploi</i>
<b>DE</b>	<i>Bedienungsanleitung</i>
<b>SV</b>	<i>Bruksanvisning</i>
<b>IT</b>	<i>Manuale di istruzioni</i>
<b>ES</b>	<i>Manual de Instrucciones</i>
<b>NL</b>	<i>Gebruiksaanwijzing</i>

English

Français

Deutsch

Svenska

Italiano

Español

Nederlands

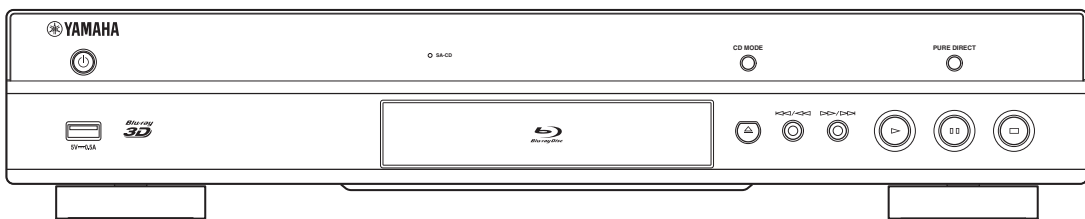

## ■ For U.K. customers

If the socket outlets in the home are not suitable for the plug supplied with this appliance, it should be cut off and an appropriate 3 pin plug fitted. For details, refer to the instructions described below.

### **Note**

- The plug severed from the mains lead must be destroyed, as a plug with bared flexible cord is hazardous if engaged in a live socket outlet.

## ■ Special Instructions for U.K. Model

### **IMPORTANT**

THE WIRES IN MAINS LEAD ARE COLOURED IN ACCORDANCE WITH THE FOLLOWING CODE:

Blue: NEUTRAL

Brown: LIVE

As the colours of the wires in the mains lead of this apparatus may not correspond with the coloured markings identifying the terminals in your plug, proceed as follows:

The wire which is coloured BLUE must be connected to the terminal which is marked with the letter N or coloured BLACK. The wire which is coloured BROWN must be connected to the terminal which is marked with the letter L or coloured RED.

Make sure that neither core is connected to the earth terminal of the three pin plug.

### **OBSERVERA**

Apparaten kopplas inte bort från växelströmskällan (nätet) så länge som den är ansluten till vägguttaget, även om själva apparaten har stängts av.

### **ADVARSEL**

Netspændingen til dette apparat er IKKE afbrudt, så længe netledningen sidder i en stikkontakt, som er tændt - også selvom der er slukket på apparatets afbryder.

### **VAROITUS**

Laitteen toisiopiiriin kytketty käyttökytkin ei irroita koko laitetta verkosta.

<ul style="list-style-type: none"> <li>• Hereby, Yamaha Music Europe GmbH, declares that this BD-S681 is in compliance with the essential requirements and other relevant provisions of Directive 1999/5/EC.</li> <li>• This product is limited to indoor use only.</li> </ul>
<ul style="list-style-type: none"> <li>• Par la présente, Yamaha Music Europe GmbH déclare que l'appareil BD-S681 est conforme aux exigences essentielles et aux autres dispositions pertinentes de la directive 1999/5/CE.</li> <li>• Ce produit est uniquement destiné à une utilisation en intérieur.</li> </ul>
<ul style="list-style-type: none"> <li>• Hiermit erklärt Yamaha Music Europe GmbH, dass sich das Gerät BD-S681 in Übereinstimmung mit den grundlegenden Anforderungen und den übrigen einschlägigen Bestimmungen der Richtlinie 1999/5/EG befindet.</li> <li>• Dieses Gerät ist ausschließlich auf den Gebrauch in geschlossenen Räumen ausgelegt.</li> </ul>
<ul style="list-style-type: none"> <li>• Härmed intygar Yamaha Music Europe GmbH att denna BD-S681 står i överensstämmelse med de väsentliga egenskapskrav och övriga relevanta bestämmelser som framgår av direktiv 1999/5/EG.</li> <li>• Den här produkten får bara användas inomhus.</li> </ul>
<ul style="list-style-type: none"> <li>• Con la presente Yamaha Music Europe GmbH dichiara che questo BD-S681 è conforme ai requisiti essenziali ed alle altre disposizioni pertinenti stabilite dalla direttiva 1999/5/CE.</li> <li>• Il prodotto è destinato all'utilizzo esclusivo in interni.</li> </ul>
<ul style="list-style-type: none"> <li>• Por la presente, Yamaha Music Europe GmbH, declara que este BD-S681 cumple con los requisitos esenciales y otras exigencias relevantes de la Directiva 1999/5/EC.</li> <li>• Este producto está limitado para su uso exclusivo en interiores.</li> </ul>
<ul style="list-style-type: none"> <li>• Hierbij verklaart Yamaha Music Europe GmbH dat het toestel l BD-S681 in overeenstemming is met de essentiële eisen en de andere relevante bepalingen van richtlijn 1999/5/EG.</li> <li>• Dit product kan alleen binnenshuis gebruikt worden.</li> </ul>

<p>С настоящето, Yamaha Music Europe GmbH, декларира, че BD-S681 е в съответствие със съществените изисквания и другите приложими разпоредби на Директива 1999/5/EC.</p>
<p>Yamaha Music Europe GmbH tímto prohlašuje, že BD-S681 splňuje základní požadavky a všechna příslušná ustanovení Směrnice 1999/5/ES.</p>
<p>Undertegnede Yamaha Music Europe GmbH erklærer herved, at følgende udstyr BD-S681 overholder de væsentlige krav og øvrige relevante krav i direktiv 1999/5/EF.</p>
<p>Käesolevaga kinnitab Yamaha Music Europe GmbH seadme BD-S681 vastavust direktiivi 1999/5/EÜ põhinõuetele ja nimetatud direktiivist tulenevatele teistele asjakohastele sätetele.</p>
<p>ΜΕ ΤΗΝ ΠΑΡΟΥΣΑ Yamaha Music Europe GmbH ΔΗΛΩΝΕΙ ΟΤΙ BD-S681 ΣΥΜΜΟΡΦΩΝΕΤΑΙ ΠΡΟΣ ΤΙΣ ΟΥΣΙΩΔΕΙΣ ΑΠΑΙΤΗΣΕΙΣ ΚΑΙ ΤΙΣ ΛΟΙΠΕΣ ΣΧΕΤΙΚΕΣ ΔΙΑΤΑΞΕΙΣ ΤΗΣ ΟΔΗΓΙΑΣ 1999/5/ΕΚ.</p>
<p>Ar šo Yamaha Music Europe GmbH deklarē, ka BD-S681 atbilst Direktīvas 1999/5/EK būtiskajām prasībām un citiem ar to saistītajiem noteikumiem.</p>
<p>Šiuo Yamaha Music Europe GmbH deklaruoja, kad šis BD-S681 atitinka esminius reikalavimus ir kitas 1999/5/EB Direktyvos nuostatas.</p>
<p>A Yamaha Music Europe GmbH ezzennel kijelenti, hogy a BD-S681 típusú beren-dezés teljesíti az alapvető követelményeket és más 1999/5/EK irányelvben meghatározott vonatkozó rendelkezéseket.</p>
<p>Niniejszym Yamaha Music Europe GmbH deklaruje że BD-S681 jest zgodny z zasadniczymi wymaganiami i innymi właściwymi postanowieniami Dyrektywy 1999/5/EC.</p>
<p>Eu, Yamaha Music Europe GmbH, declaro que o BD-S681 cumpre os requisitos essenciais e outras provisões relevantes da Directiva 1999/5/EC.</p>
<p>Prin prezenta, Yamaha Music Europe GmbH, declară că aparatul BD-S681 este în conformitate cu cerințele esențiale și cu alte prevederi pertinente ale Directivei 1999/5/CE.</p>
<p>Yamaha Music Europe GmbH týmto vyhlasuje, že BD-S681 splňa základné požiadavky a všetky príslušné ustanovenia Smernice 1999/5/ES.</p>
<p>Yamaha Music Europe GmbH izjavlja, da je ta BD-S681 v skladu z bistvenimi zahtevami in drugimi relevantnimi določili direktive 1999/5/ES.</p>
<p>Yamaha Music Europe GmbH vakuuttaa täten että BD-S681 tyyppinen laite on direktiivin 1999/5/EY oleellisten vaatimusten ja sitä koskevien direktiivin muiden ehtojen mukainen.</p>



**Yamaha Music Europe GmbH**

Siemensstr. 22-34 25462 Rellingen, Germany  
Tel: +49-4101-303-0

## Caution: Read this before operating your unit.

- 1 To assure the finest performance, please read this manual carefully. Keep it in a safe place for future reference.
- 2 Install this sound system in a well ventilated, cool, dry, clean place—away from direct sunlight, heat sources, vibration, dust, moisture, and/or cold. For proper ventilation, allow the following minimum clearances.  
Top : 10 cm (4 in)  
Rear: 10 cm (4 in)  
Side: 10 cm (4 in)
- 3 Locate this unit away from other electrical appliances, motors, or transformers to avoid humming sounds.
- 4 Do not expose this unit to sudden temperature changes from cold to hot, and do not locate this unit in an environment with high humidity (i.e. a room with a humidifier) to prevent condensation inside this unit, which may cause an electrical shock, fire, damage to this unit, and/or personal injury.
- 5 Avoid installing this unit where foreign object may fall onto this unit and/or this unit may be exposed to liquid dripping or splashing. On the top of this unit, do not place:
  - Other components, as they may cause damage and/or discoloration on the surface of this unit.
  - Burning objects (i.e. candles), as they may cause fire, damage to this unit, and/or personal injury.
  - Containers with liquid in them, as they may fall and liquid may cause electrical shock to the user and/or damage to this unit.
- 6 Do not cover this unit with a newspaper, tablecloth, curtain, etc. in order not to obstruct heat radiation. If the temperature inside this unit rises, it may cause fire, damage to this unit, and/or personal injury.
- 7 Do not plug in this unit to a wall outlet until all connections are complete.
- 8 Do not operate this unit upside-down. It may overheat, possibly causing damage.
- 9 Do not use force on switches, knobs and/or cords.
- 10 When disconnecting the power cable from the wall outlet, grasp the plug; do not pull the cable.
- 11 Do not clean this unit with chemical solvents; this might damage the finish. Use a clean, dry cloth.
- 12 Only voltage specified on this unit must be used. Using this unit with a higher voltage than specified is dangerous and may cause fire, damage to this unit, and/or personal injury. Yamaha will not be held responsible for any damage resulting from use of this unit with a voltage other than specified.
- 13 To prevent damage by lightning, keep the power cable disconnected from a wall outlet or this unit during a lightning storm.
- 14 Do not attempt to modify or fix this unit. Contact qualified Yamaha service personnel when any service is needed. The cabinet should never be opened for any reasons.
- 15 When not planning to use this unit for long periods of time (i.e. vacation), disconnect the AC power plug from the wall outlet.
- 16 Be sure to read the “Troubleshooting” section on common operating errors before concluding that this unit is faulty.
- 17 Before moving this unit, press  to set this unit to the standby mode, and disconnect the AC power plug from the wall outlet.
- 18 Condensation will form when the surrounding temperature changes suddenly. Disconnect the power cable from the outlet, then leave this unit alone.
- 19 When using this unit for a long time, this unit may become warm. Turn the power off, then leave this unit alone for cooling.
- 20 Install this unit near the AC outlet and where the AC power plug can be reached easily.
- 21 The batteries shall not be exposed to excessive heat such as sunshine, fire or the like.

Do not use this unit within 22 cm (9 inches) of persons with a heart pacemaker implant or defibrillator implant.

Radio waves may affect electro-medical devices. Do not use this unit near medical devices or inside medical facilities.

This unit is not disconnected from the AC power source as long as it is connected to the wall outlet, even if this unit itself is turned off by . This state is called the standby mode. In this state, this unit is designed to consume a very small quantity of power.

Where the mains plug or an appliance coupler is used as the disconnect device, the disconnect device shall remain readily operable.

**WARNING**  
TO REDUCE THE RISK OF FIRE OR ELECTRIC SHOCK, DO NOT EXPOSE THIS UNIT TO RAIN OR MOISTURE.

### LASER SAFETY

This unit employs a laser. Due to possible eye injury, only a qualified service person should remove the cover or attempt to service this device.

### DANGER

This unit emits visible laser radiation when open. Avoid direct eye exposure to beam. When this unit is plugged into the wall outlet, do not place your eyes close to the opening of the disc tray and other openings to look into inside.

# Contents

1

## 1. Introduction

<b>What you can do with this Player</b> .....	<b>2</b>
Wide variety of supported discs and file formats .....	2
Enhanced network features .....	2
Easy setup and operations .....	2
High-quality audio features .....	2
<b>Supplied parts</b> .....	<b>2</b>
<b>About discs and files</b> .....	<b>3</b>
Types of discs/files that can be used with this Player ....	3
Loading a disc .....	4
Disc precautions .....	5
Notice for watching 3D video images .....	5
Cinavia technology .....	5
<b>Controls and functions</b> .....	<b>6</b>
Front panel .....	6
Rear panel .....	7
Remote control .....	8

## 2. Connection

<b>Video/audio connections</b> .....	<b>12</b>
Connecting to a TV via an AV receiver .....	13
Connecting to a TV directly .....	13
Connecting to a TV and audio equipment .....	14
<b>Network connection</b> .....	<b>15</b>
Wireless connection .....	15
Wired connection .....	15
DLNA server setup .....	16
<b>USB connection</b> .....	<b>17</b>
<b>Connecting the power cable</b> .....	<b>18</b>

## 3. Playback

<b>Initial settings</b> .....	<b>19</b>
Setting with the Easy Setup .....	19
Wireless connection setting .....	19
<b>Playing back video/music/photo</b> .....	<b>20</b>
Playing back commercially available discs .....	20
Playing back video/music files .....	20
Viewing photos .....	21
<b>Enjoying high-quality sound</b> .....	<b>23</b>
Enjoying music CD/SA-CD in high-quality sound (CD mode) .....	23
Enjoying music and movies with pure high fidelity sounds (Pure Direct) .....	23
<b>Enjoying DLNA playback of mobile device contents via Wi-Fi Direct</b> .....	<b>24</b>
<b>Enjoying smartphone pictures and videos on the TV screen (Miracast™)</b> .....	<b>25</b>
<b>Operating this Player from mobile devices</b> ...	<b>26</b>
<b>Advanced playback operation</b> .....	<b>27</b>
On Screen menu .....	27
Status menu .....	28
Program play .....	29
Using Search .....	29
Enjoying BONUSVIEW™ and BD-Live™ .....	29
Using Picture in Picture function (secondary audio/video playback) .....	30
Using the feature of BD-Live™ .....	30

## 4. Settings

<b>SETUP menu</b> .....	<b>31</b>
Example of SETUP menu operation .....	33
General Setting .....	34
Display Setting .....	37
Audio Setting .....	39
System Information .....	39

<b>Video/audio output formats</b> .....	<b>40</b>
Video output formats .....	40
Audio output formats .....	41
<b>Software upgrade</b> .....	<b>42</b>
Upgrading the software .....	42

## 5. Additional information

<b>Troubleshooting</b> .....	<b>43</b>
Power .....	43
Basic operation .....	43
Disc playback .....	43
Picture .....	44
Sound .....	44
Network .....	45
Messages on the screen .....	46
<b>Glossary</b> .....	<b>47</b>
<b>Specifications</b> .....	<b>49</b>
General .....	49
Audio performance .....	49
Input/output .....	49
Copyright .....	49
<b>Index</b> .....	<b>51</b>

New software that provides additional features or product improvements will be released as needed. We recommend upgrading the software of this Player to the latest version periodically. For details, refer to “Software upgrade” (p. 42).

## ■ About this manual

- This manual describes how to operate this Player using a remote control except when it is not available. Some of these operations are also available using the front panel buttons.
- Notes contain important information about safety and operating instructions. Hint(s) indicates a tip for your operation.
- This manual is printed prior to production. Design and specifications are subject to change in part as a result of improvements, etc. In case of differences between the manual and the product, the product has priority.

## The icons used in this manual

Icons are used to indicate available buttons/functions for a particular format. For details on playable discs and formats, see page 3.

<b>BD</b>	: BD-Video
<b>DVD</b>	: DVD-Video, DVD-VR, DVD+VR
<b>CD</b>	: Audio CD, Super Audio CD
<b>VIDEO</b>	: Video files
<b>MUSIC</b>	: Audio files
<b>PHOTO</b>	: Photo files

2

3

4

5

English

# What you can do with this Player

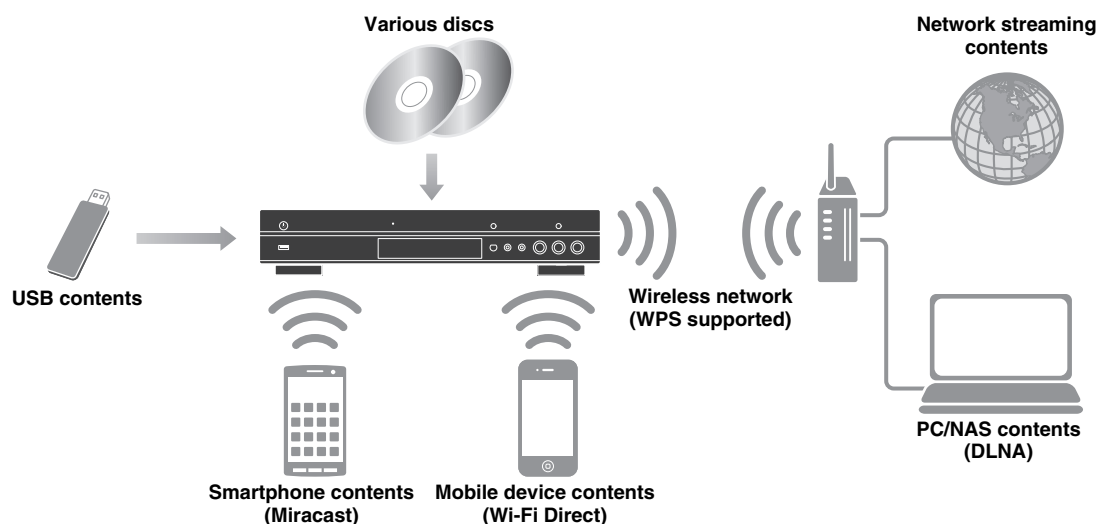

## ■ Wide variety of supported discs and file formats

- Blu-ray Disc™, DVDs, SA-CDs and CDs (p. 27)
- Blu-ray 3D™ (p. 12), BONUSVIEW™ and BD-Live™ (p. 29)
- Video, music and photo files on DVD-R/RW discs, CD-R/RW discs and USB memory devices (p. 20)

## ■ Enhanced network features

- Enjoying DLNA server (PC or NAS) contents (p. 16)
- Operating this player from mobile devices via network (AV CONTROLLER) (p. 26)
- Enjoying smartphone pictures and videos on the TV screen (Miracast™) (p. 25)
- Direct network connection to a mobile device (Wi-Fi Direct) (p. 24)

## ■ Easy setup and operations

- Quick and easy initial setup (p. 19)
- Automatic wireless setup with the WPS (Wi-Fi Protected Setup) (p. 19)
- Software upgrade via network or USB (p. 42)
- Sequential operations of the TV, AV receiver and this Player (HDMI Control) (p. 34)

## ■ High-quality audio features

- CD mode for hi-quality and accurate disc playback for audio CD and SA-CD (p. 23)
- Pure Direct mode for hi-quality audio for any audio sources (p. 23)
- Up to 192-kHz/24-bit audio file formats including WAV, FLAC and ALAC supported (p. 3)
- Super Audio CD (SA-CD) and DSD audio file (2.8/5.6 MHz) supported (p. 4)

# Supplied parts

Make sure the following accessories are provided with the product.

### Remote control



### Batteries (x2) (AAA, R03, UM-4)

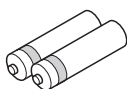

### Power cable

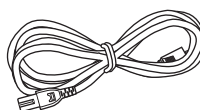

## Types of discs/files that can be used with this Player

- 12 cm (5") and 8 cm (3") discs can be played back in this Player. Do not use an 8 cm (3") to 12 cm (5") adapter.
- Use discs that conform to compatible standards as indicated by the presence of official logos on the disc label. Playback of discs not complying with these standards is not guaranteed. In addition, the image quality or sound quality is not guaranteed even if the discs can be played back.

Media Type	Recording Format
BD-ROM/BD-R/ BD-RE	BD-Video/Data files
DVD-ROM	DVD-Video
DVD-R/DVD-R DL/DVD-RW	DVD-Video/DVD-VR/AVCHD/Data files
DVD+R/DVD+R DL/DVD+RW	DVD-Video/DVD+VR/AVCHD/Data files
CD-ROM	CDDA/HDCD
CD-R/CD-RW	CDDA/Data files
SA-CD	SA-CD
USB*	Data files
DLNA	Data files

\* This Player is compatible with a USB memory device formatted with FAT 16/32 and NTFS.

Playable audio file formats <b>MUSIC</b>	Playable video file formats <b>VIDEO</b>	Playable photo file formats <b>PHOTO</b>
MP3 (.mp3) *1 WMA (.wma) *2 AAC (.aac/.m4a) WAV (.wav) *3 FLAC (.flac) *3 ALAC (.m4a) *3 DSDIFF (.dff) *4 DSF (.dsf) *4	MKV with H.264 (.mkv) MPEG PS (.mpeg/.mpg) MPEG TS (.ts) MPEG-4 (.mp4) VOB (.vob) AVI (.avi) ASF (.asf) WMV (.wmv) *5	JPEG (.jpeg/.jpg) GIF (.gif) PNG (.png)















- \*1 Sampling frequency within 32-48 kHz (Stereo) and bitrate within 8-320 kbps
- \*2 Sampling frequency within 32-48 kHz (Stereo) and bitrate within 32-192 kbps
- \*3 Sampling frequency of up to 192 kHz/24 bit (LPCM/ Stereo)
- \*4 Sampling frequency of 2.8/5.6 MHz
- \*5 WMV9 (maximum resolution: 1,920 x 1,080)



### Notes

- Playback of a file listed in the chart above is not guaranteed depending on methods of file creation or codecs used.
- Playback of all files on the disc, USB memory device and network is not guaranteed.
- A copyright protected file cannot be played back.
- When using DLNA, a file needs to meet the DLNA sever requirement.

## Region management information for Blu-ray Disc/DVD videos

- Blu-ray Disc/DVD video players and discs have region codes, which dictate the regions in which a disc can be played. Verify the region code mark on the rear panel of this Player.
- For a Blu-ray Disc, the disc can be played back on this Player with the same region code mark, or the region code "ABC" mark.
- For a DVD disc, the disc can be played back on this Player with the same region code mark, or the region code "ALL" mark.

Region management information		
Destination	BD-Video	DVD-Video
U.S.A. and Canada	Region code "A" or "ABC" 	Region number "1" or "ALL"  
Europe	Region code "B" or "ABC" 	Region number "2" or "ALL"  
Asia and Taiwan	Region code "A" or "ABC" 	Region number "3" or "ALL"  
Central and South America	Region code "A" or "ABC" 	Region number "4" or "ALL"  
Australia	Region code "B" or "ABC" 	Region number "4" or "ALL"  

Region management information		
Destination	BD-Video	DVD-Video
Russia	Region code "C" or "ABC" 	Region number "5" or "ALL" 

**Notes**

- Blu-ray Disc/DVD video operations and functions may be different from the explanations in this manual and some operations may be prohibited due to disc manufacturer's settings.
- If a menu screen or operating instructions are displayed during playback of a disc, follow the operating procedure displayed.
- Playback for some of the discs may not be possible depending on the disc.
- Finalize all recording media that is played back in this Player.
- "Finalize" refers to a recorder processing a recorded disc so that it will play in other players/recorders as well as this Player. Only finalized discs can be played back in this Player. (This Player does not have a function to finalize discs.)

**About Super Audio CD (SA-CD)**

- Audio format based upon the current CD standards but includes a greater amount of information that provides higher quality sound. There are three types of discs: single layer, dual layer and hybrid discs. The hybrid disc can be played on existing CD players as well as Super Audio CD players since it contains both standard audio CD and Super Audio CD information.

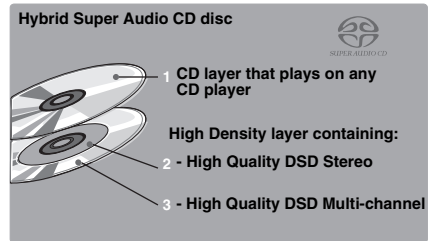
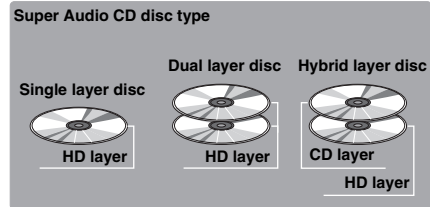

**Hint**

- You can select the output audio signals from DSD or PCM (p. 39).

**Note**

- This unit does not show the text data included in the discs on the front panel display.

**Loading a disc**

- Insert the disc with the label facing up.
- In case of the disc recorded on both sides, face down the side to play back.

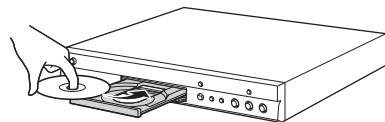

**Notes**

- Playback may begin automatically, depending on the disc and setting of this Player.
- The menu may be displayed first, depending on the disc.
- The disc load time may vary depending on the disc.







## ■ Disc precautions

### Be careful of scratches and dust

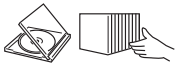
- Blu-ray Disc, DVD and CD discs are sensitive to dust, fingerprints and especially scratches. A scratched disc may not be able to be played back. Handle discs with care and store them in a safe place.

### Proper disc storage

Place the disc in the center of the disc case and store the case and disc upright.	
Avoid storing discs in locations subject to direct sunlight, close to heating appliances or in locations of high humidity.	
Do not drop discs or subject them to strong vibrations or impacts.	
Avoid storing discs in locations where there are large amounts of dust or moisture.	

### Handling precautions



- If the surface is soiled, wipe gently with a soft, damp (water only) cloth. When wiping discs, always move the cloth from the center hole toward the outer edge.



- Do not use record cleaning sprays, benzene, thinner, static electricity prevention liquids or any other solvent.

- Do not touch the surface.
- Do not stick paper or adhesive labels to the disc.
- If the playing surface of a disc is soiled or scratched, the Player may decide that the disc is incompatible and eject the disc tray, or it may fail to play the disc correctly. Wipe any dirt off the playing surface with a soft cloth.

### Cleaning the pick up lens

- Never use commercially available cleaning discs. The use of these discs can damage the lens.
- Request the nearest service center approved by Yamaha to clean the lens.

## ■ Notice for watching 3D video images

- Some people may experience discomfort (such as eye strain, fatigue, or nausea) while watching 3D video images. We recommend that all viewers take regular breaks while watching 3D video images.
- If you experience any discomfort, stop watching the 3D video images until the discomfort subsides. Consult a doctor if you experience severe discomfort.
- Read the owner's manuals (Blu-ray Disc and TV) and/or the caution messages that appear on the TV carefully.
- The vision of young children (especially those under six years old) is still under development. Consult your doctor (such as a pediatrician or eye doctor) before allowing young children to watch 3D video images.
- Adults should supervise young children to ensure they follow the recommendations described above.

## ■ Cinavia technology

- Cinavia technology is a part of the content protection system included in your Blu-ray Disc Player.

### Note

- The following messages may be displayed and playback stopped or audio outputs temporarily muted by your Blu-ray Disc player if you are playing an unauthorized copy of content that is protected by Cinavia technology.

These messages are displayed in English only.

Playback stopped. The content being played is protected by Cinavia® and is not authorized for playback on this device.

For more information, see <http://www.cinavia.com>. Message Code 1.

Audio outputs temporarily muted. Do not adjust the playback volume. The content being played is protected by Cinavia® and is not authorized for playback on this device.

For more information, see <http://www.cinavia.com>. Message Code 3.

### Cinavia Notice

This product uses Cinavia technology to limit the use of unauthorized copies of some commercially-produced film and videos and their soundtracks. When a prohibited use of an unauthorized copy is detected, a message will be displayed and playback or copying will be interrupted. More information about Cinavia technology is provided at the Cinavia Online Consumer Information Center at <http://www.cinavia.com>. To request additional information about Cinavia by mail, send a postcard with your mailing address to: Cinavia Consumer Information Center, P.O. Box 86851, San Diego, CA, 92138, USA.

# Controls and functions

## ■ Front panel

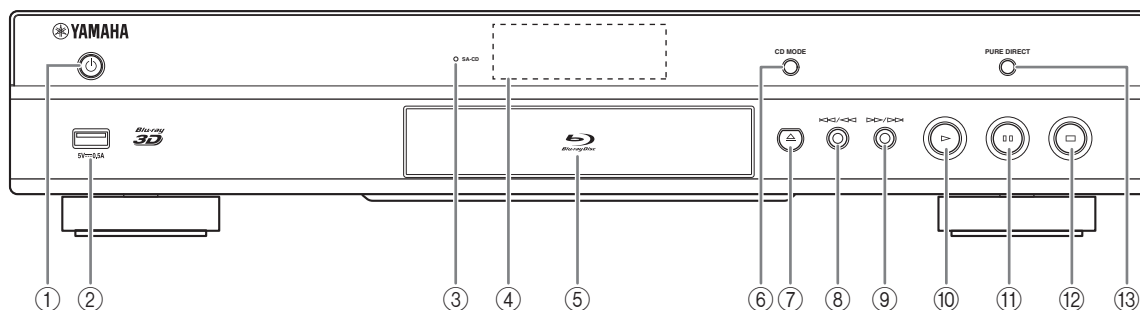

- ① **⏻ (On/Standby)**  
Turns this Player on/Sets to standby mode.  
Press and hold **⏻** on the front panel for more than 5 seconds to reset this Player (system reset).
- ② **USB connector (p. 17)**
- ③ **SA-CD indicator**  
Lights up when an SA-CD is loaded and the SA-CD layer (p. 4) is selected.
- ④ **Front panel display**  
Displays various information for operational status.
- ⑤ **Disc tray door**
- ⑥ **CD MODE**  
Enables/disables the CD mode (p. 23).
- ⑦ **▲ (Eject)**  
Opens/Closes the disc tray.
- ⑧ **⏮/⏮ (Search backward/Skip backward)**  
Press to skip backward, and press and hold to search backward.
- ⑨ **⏭/⏭ (Search forward/Skip forward)**  
Press to skip forward, and press and hold to search forward.
- ⑩ **▶ (Play)**  
Starts a playback.
- ⏸ **(Pause)**  
Pauses a playback.
- ⑫ **■ (Stop)**  
Stops a playback.
- ⑬ **PURE DIRECT**  
Enables/disables the Pure Direct mode (p. 23).

### Note

- Remove the protective film from the front panel before operating the Player.

## ■ Rear panel

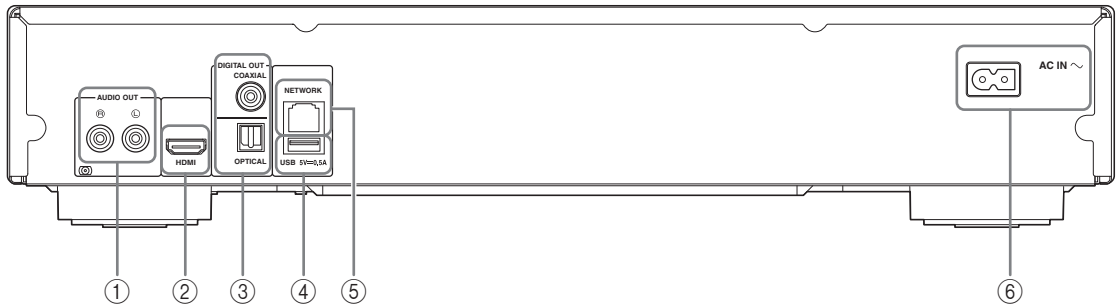

① **AUDIO OUT (L/R)** (p. 14)

② **HDMI** (p. 12)

③ **DIGITAL OUT (COAXIAL/OPTICAL)** (p. 14)

④ **USB** (p. 17)

⑤ **NETWORK** (p. 15)



⑥ **AC IN** (p. 18)

## Remote control



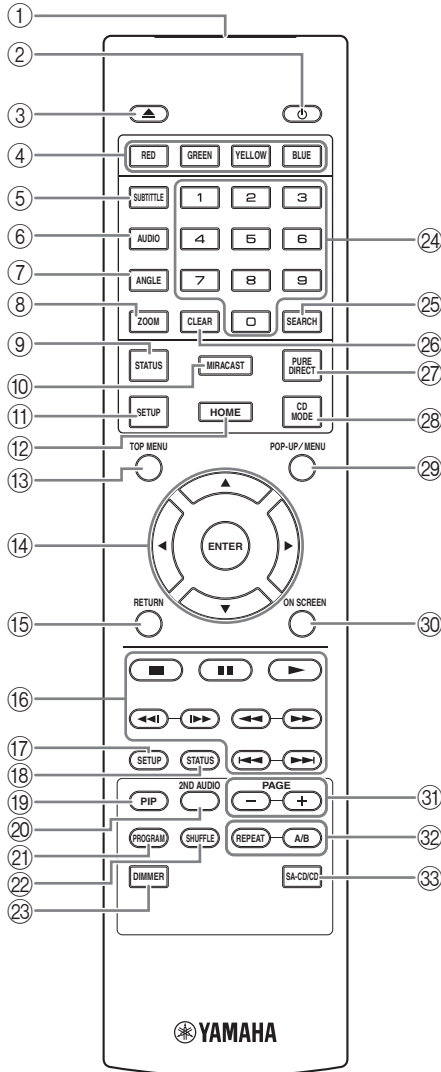

### Note

-  will appear on the top left corner of the screen when the pressed button is not available.







- ① **Infrared signal transmitter:** Outputs infrared signal. Aim this window to the remote control sensor (p. 11).
- ② : Turns this Player on or sets it to standby mode.
- ③ : Opens/closes the disc tray.
- ④ **Color buttons** **BD**: Use these buttons according to on-screen instructions.
- ⑤ **SUBTITLE** **BD** **DVD** **VIDEO**: Changes subtitle languages (p. 48) if available. You can also select this item from On Screen menu (p. 27).
- ⑥ **AUDIO** **BD** **DVD** **VIDEO**: Changes the audio language or format. You can also select this item from On Screen menu (p. 27).
- ⑦ **ANGLE** **BD** **DVD**: Changes the camera angle if video is recorded with multiple angles. The Angle Mark () is displayed on the screen when this function is available. You can also select this item from On Screen menu (p. 27).

### Note

- Angle Mark is displayed only when the Angle Mark is set to on (p. 35).
- ⑧ **ZOOM** **DVD** **VIDEO** **PHOTO**: Zooms in/out. The size of the screen will change each time you press the button (zoom in/out: 3 steps each).
  - ⑨ **STATUS**: Displays the playback information (p. 28).
  - ⑩ **MIRACAST**: Starts Miracast (p. 25).
  - ⑪ **SETUP**: Displays SETUP menu screen (p. 31).
  - ⑫ **HOME**: Displays the HOME menu screen (p. 20).
  - ⑬ **TOP MENU** **BD** **DVD**: Displays the top menu screen if the disc contains a menu. Select the desired item using , , ,  and **ENTER**.

### Note

- Specific operations may be different depending on the disc. Follow the instructions of each menu screen.
- ⑭ **Cursor buttons** (, , , ): Moves the focus in the menu screen.  
**ENTER**: Selects the focused menu/item.
  - ⑮ **RETURN**: Returns to the previous menu or screen, etc.

## ⑩ Control buttons

**BD DVD CD VIDEO MUSIC PHOTO**

■: Stops playback.

■: Pauses playback.

▶: Plays back contents.

◀◀/▶▶: Skips backward/forward.

◀◀/▶▶

**BD DVD CD VIDEO MUSIC :**

Searches backward/forward. The search speed will change each time you press the button (search backward/forward: 5 steps each). Press ▶ to resume normal playback.

**PHOTO :** Changes the speed of a slide show (slower/faster: 3 steps).

◀◀/▶▶

**BD DVD CD VIDEO MUSIC :**

Press for instant search/replay. Instant search skips the content 30 seconds. Instant replay replays the content from 10 seconds before.

⑪ **SETUP:** Displays SETUP menu screen (p. 31).

⑫ **STATUS:** Displays the playback information (p. 28).

⑬ **PIP BD :** Turns on/off the Picture in Picture (p. 30).

PIP Mark () is displayed on the screen when this function is available. You can also select this item from On Screen menu (p. 27).

**Note**

– PIP Mark is displayed only when the PIP Mark is set to on (p. 35).

⑭ **2ND AUDIO BD :** Selects the secondary audio of the Picture in Picture (p. 30) or audio commentaries. The Secondary Audio Mark () is displayed on the screen when this function is available (p. 39). You can also select this item from On Screen menu (p. 27).

**Note**

– Secondary Audio Mark is displayed only when Secondary Audio Mark is set to on (p. 35).

⑮ **PROGRAM DVD CD :** Sets the order of playback (p. 29). You can set up to 15 tracks (for an audio disc) or titles/chapters (DVD-Video).

⑯ **SHUFFLE DVD CD VIDEO MUSIC PHOTO :** Selects shuffle play mode (p. 27).

⑰ **DIMMER:** Changes the brightness of the front panel display in four steps.

⑱ **Number buttons:** Enter numbers, or during playback, jump to the track/chapter corresponding to the number you input. These buttons may not be available depending on the disc type and playback condition.

⑲ **SEARCH BD DVD CD VIDEO MUSIC :** Jumps to a specified point during playback. For details on this function, refer to “Using Search” (p. 29). You can also select this item from status menu (p. 28).

⑳ **CLEAR:** Clears entered number/set item.

㉑ **PURE DIRECT:** Enables/disables the Pure Direct mode (p. 23).

㉒ **CD MODE:** Enables/disables the CD mode (p. 23).

㉓ **POP-UP/MENU BD DVD :** Displays pop-up menu. The menu contents displayed vary depending on the disc. For details on how to see and operate the pop-up menu, refer to the manual for the disc. The top menu screen may be displayed by pressing **POP-UP/MENU** depending on the DVD.

㉔ **ON SCREEN:** Displays On Screen menu (p. 27).

㉕ **PAGE (+/-) :** Moves to a previous/next page when you select an item on the content list menu.

Continued to the next page. ➔

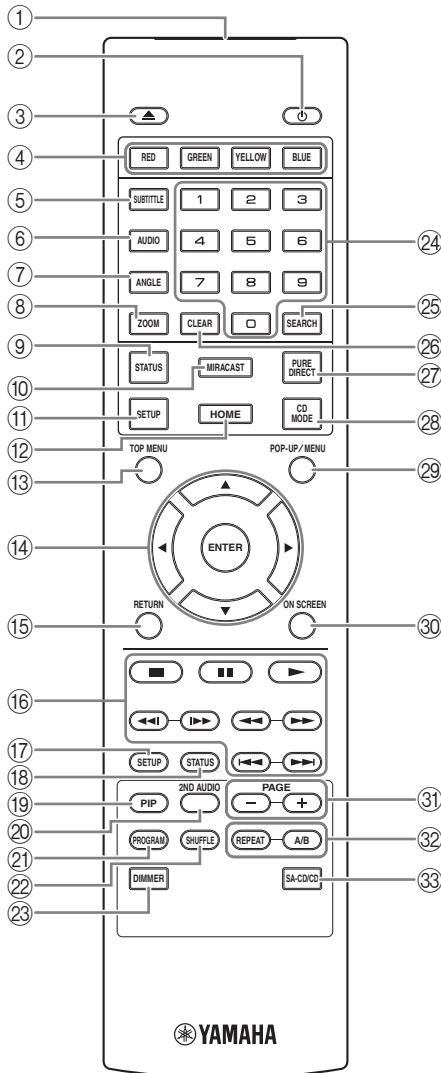

③② REPEAT **BD DVD CD VIDEO MUSIC**

**PHOTO** : Changes repeat mode. Repeat mode shown below will change each time you press the button.

: Repeats the title being played back.

: Repeats the chapter being played back.

: Repeats the folder being played back.

: Repeats all tracks/files on the disc.

: Repeats the track/file being played back.

**A/B** **BD DVD CD VIDEO MUSIC** : Plays back a specific part you want to repeat.

- 1 Press **A/B** at the scene where you want to set the start point. "A-" is displayed on the screen.
- 2 Press **A/B** again at the scene where you want to set the end point. "A-B" is displayed on the screen. Repeat playback starts.
- 3 To cancel the repeat playback, press **A/B**. "A-B" disappears and the repeat playback is finished.

**Note**

- This function cannot be performed depending on the specifications of the disc.

- ③③ **SA-CD/CD**: Selects the layer to be played when an SA-CD/CD hybrid disc (p. 4) is played back.

**Hint**

- The SA-CD indicator (p. 6) on the front panel lights up when an SA-CD is loaded and the SA-CD layer is selected.

**Notes**

- This operation is available only when no disc is loaded.
- Audio signals are not output from the COAXIAL or OPTICAL jack when the SA-CD layer is selected.

## Loading the batteries in the remote control

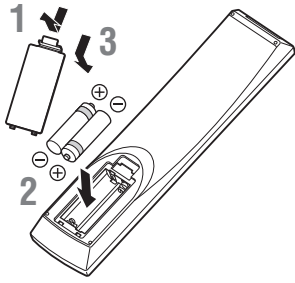

### Notes

- Change both batteries when the operation range of the remote control decreases.
- Use AAA, R03, UM-4 batteries.
- Make sure that the polarities are correct. Refer to the illustration inside the battery compartment.
- Remove the batteries if the remote control is not to be used for an extended period of time.
- Do not use old batteries together with new ones.
- Do not use different types of batteries (such as alkaline and manganese batteries) together. Read the packaging carefully as these different types of batteries may have the same shape and color.
- If the batteries have leaked, dispose of them immediately. Avoid touching the leaked material or letting it come into contact with clothing, etc. Clean the battery compartment thoroughly before installing new batteries.
- Do not throw away batteries with general house waste; dispose of them correctly in accordance with your local regulations.
- Keep batteries away from children. If a battery is accidentally swallowed, contact your doctor immediately.
- When not planning to use the remote control for long periods of time, remove the batteries from the remote control.
- Do not charge or disassemble the supplied batteries.

## Approximate operating range of remote control

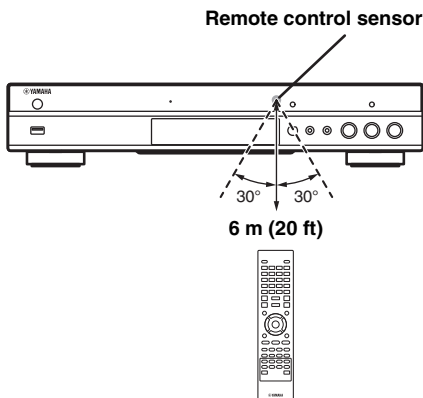

## ID function

When using multiple Yamaha products, the remote control may work on another Yamaha product or another remote control may work on this Player. In this case, change the remote control ID to prevent unwanted operation. If you have changed the remote control ID, make sure that you select the same ID for the main unit. The default setting is ID1.

### 1 Remote control setting

To change the ID from ID1 to ID2, press and hold the red color button **2** of number button simultaneously for 7 seconds. To change the ID from ID2 to ID1, press and hold the red color button **1** of number button simultaneously for 7 seconds.

### 2 Main unit setting

Press and hold **◀◀◀/◀◀** and **▶▶/▶▶▶** on the front panel simultaneously for 2 seconds to display current ID when:

- No disc is inserted in this Player.
- The disc tray is closed.
- Playback is stopped.
- “NO DISC” is displayed on the front panel display.

Keep pressing and holding the keys for another 2 seconds to change the ID between ID1 and ID2.

### Note

- If the remote control is without batteries for a few minutes or if exhausted batteries remain in the remote control, the remote control ID is automatically set to ID1. If you want to use the remote control in ID2 setting, install new batteries and set the remote control ID again.

# Video/audio connections

Make the corresponding video/audio cable connections depending on the equipment you want to use.

## Hints

- See page p. 40 for information on the video/audio output formats.
- Prepare commercially available cables required for connections. The type and number of cables you need vary depending on the equipment to be connected.

## Enjoying video/audio using a TV and an AV receiver

Refer to “Connecting to a TV via an AV receiver” (p. 13).

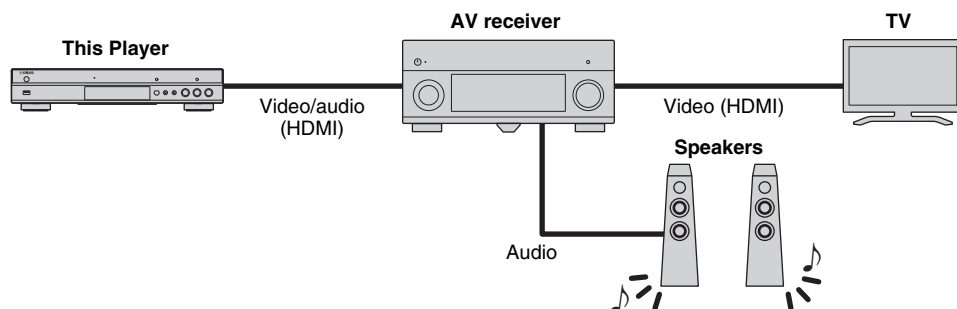

## Enjoying video/audio using only a TV

Refer to “Connecting to a TV directly” (p. 13).

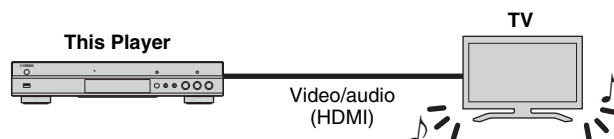

## Enjoying video/audio using a TV and audio equipment

Refer to “Connecting to a TV and audio equipment” (p. 14).

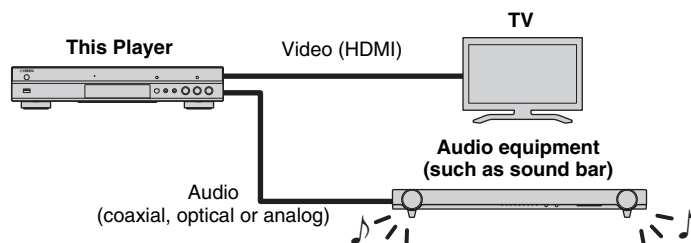

## About HDMI

To enjoy high quality video and digital sound through the HDMI terminal, use commercially available HIGH SPEED HDMI cables that have the HDMI logo (as shown on the back cover).

## Hints

- For information on the HDMI Control function, refer to “HDMI Control” (p. 34).
- To change the output mode of HDMI terminal, configure “HDMI” (p. 39) in Audio Setting.

## Connection for the playback of Blu-ray 3D Discs

To enjoy Blu-ray 3D Discs on this Player, your system must meet the following conditions.

- Your TV and AV receiver (if available) must support the 3D feature.
- 3D Output in Display Setting (p. 37) is set to “Auto”.



## ■ Connecting to a TV via an AV receiver

Connect this Player to the AV receiver and the AV receiver to the TV with HDMI cables. For details on speaker connections, refer to the owner's manuals of the AV receiver and speakers.

### Caution!

**Do not connect the power cable of this Player until all connections are completed.**

This Player

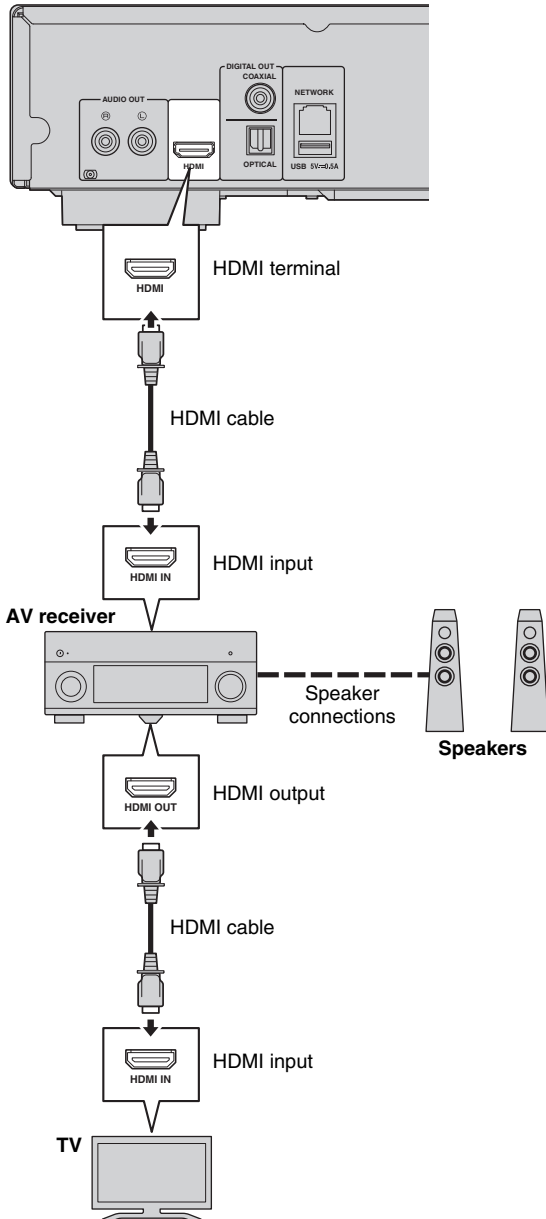

## ■ Connecting to a TV directly

Connect this Player to the TV with an HDMI cable.

### Caution!

**Do not connect the power cable of this Player until all connections are completed.**

This Player

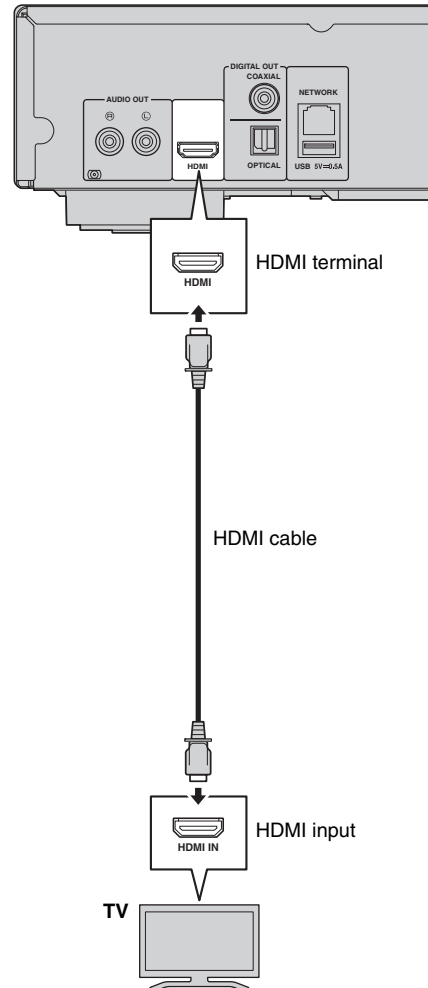

## ■ Connecting to a TV and audio equipment

Connect this Player to the TV with an HDMI cable, and this Player to the audio equipment with an audio cable (digital optical, digital coaxial or stereo pin cable).

### Caution!

**Do not connect the power cable of this Player until all connections are completed.**

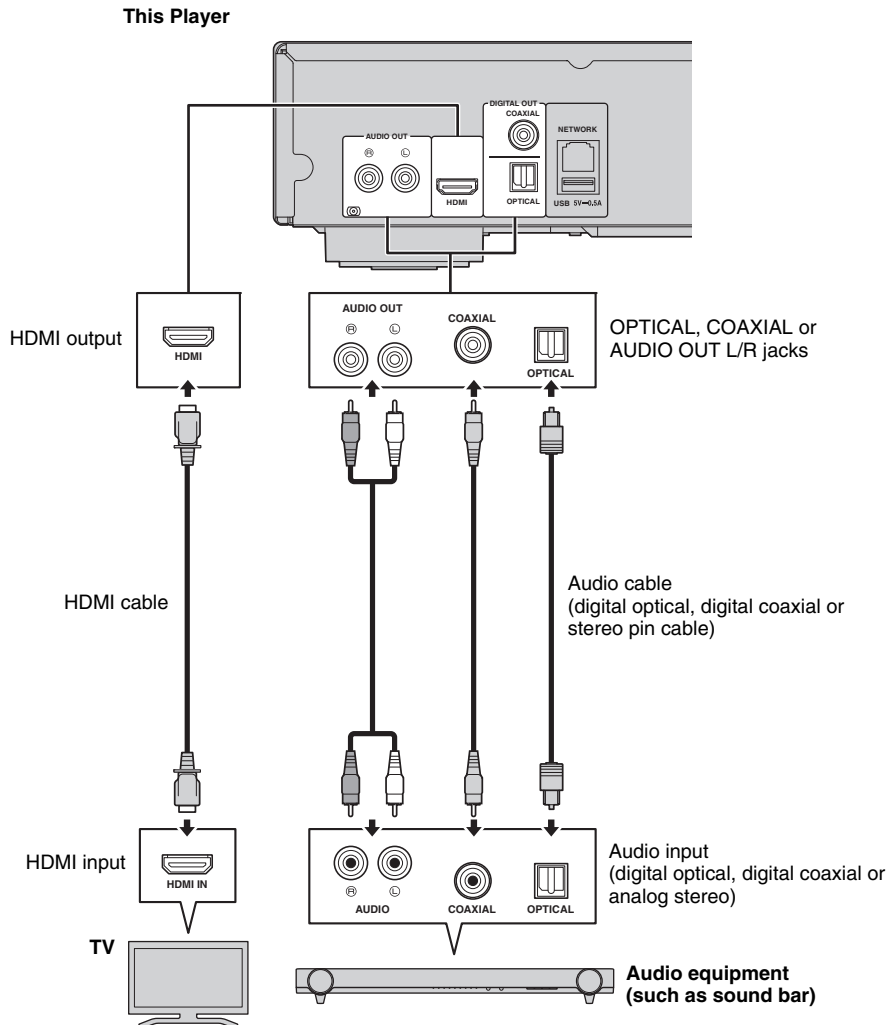

### Hints

- To change the output mode of COAXIAL/OPTICAL jacks, configure “Coaxial / Optical” (p. 39) in Audio Setting.
- If the playback audio is output from both the TV speakers and audio equipment, set HDMI in Audio Setting to Off to disable the audio output to the TV.
- Audio signals of SACDs cannot be output from the COAXIAL or OPTICAL jack (p. 41).

# Network connection

By connecting this Player to the network (wireless or wired), you can use the following features.

- Playing back DLNA server (PC or NAS) contents (p. 20)
- Playing BD-Live compatible discs (p. 29)
- Operating this Player from mobile devices (AV CONTROLLER) (p. 26)

### Notes

- To use the network services or BD-Live feature, a broadband internet connection is required.
- Refer to the operation manual of the equipment you have as the connected equipment and connection method may differ depending on your network environment.
- Use a network cable/router supporting 10BASE-T/100BASE-TX.

### Hint

- If you are using a router that supports DHCP, you do not need to configure any network settings for this Player, as the network parameters (such as the IP address) will be assigned automatically to it. You only need to configure the network settings if your router does not support DHCP or if you want to configure the network parameters manually (p. 36).

## ■ Wireless connection

By using the Wi-Fi feature of this Player, you can connect this Player to your network (router) wirelessly. To use the Wi-Fi feature, refer to “Wireless connection setting” (p. 19) and configure the wireless connection setting.

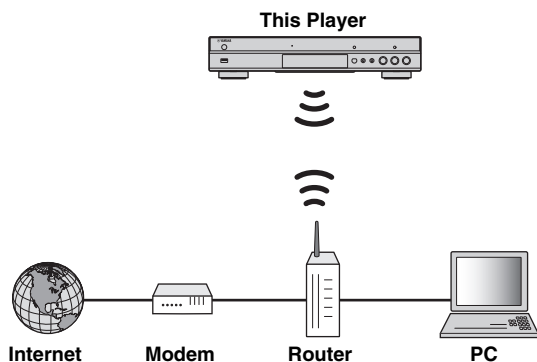

## ■ Wired connection

Connect this Player to your network (router) with a commercially available Shielded Twisted Pair (STP) network cable.

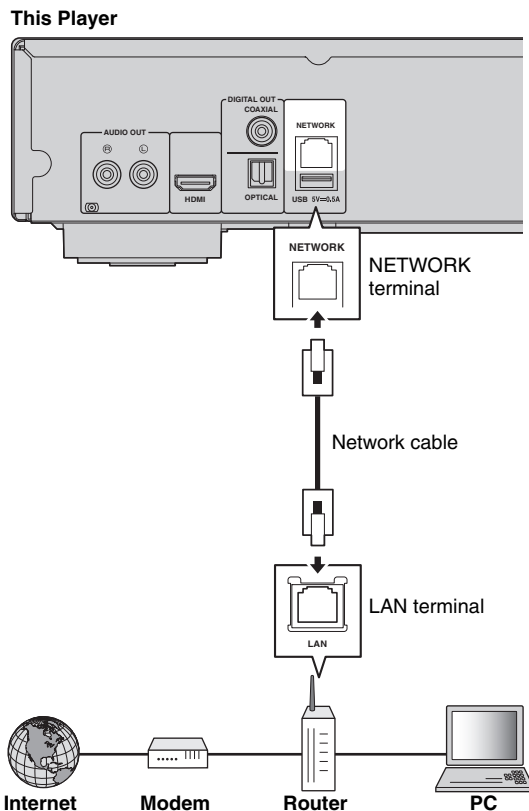

## DLNA server setup

By using DLNA, you can share multimedia contents (such as videos, music and photos) stored on your DLNA server (PC or NAS) connected to your network, and enjoy those contents with this Player. In addition, you can use your mobile device (such as a smartphone and a tablet) as a wireless controller to operate this Player through the network.

To use the DLNA features, perform the following DLNA server setup after making the network connection (p. 15).

### Notes

- To use DLNA features, all the devices must be connected to the same network.
- To use a NAS as a DLNA server, the NAS must be compatible with DLNA.

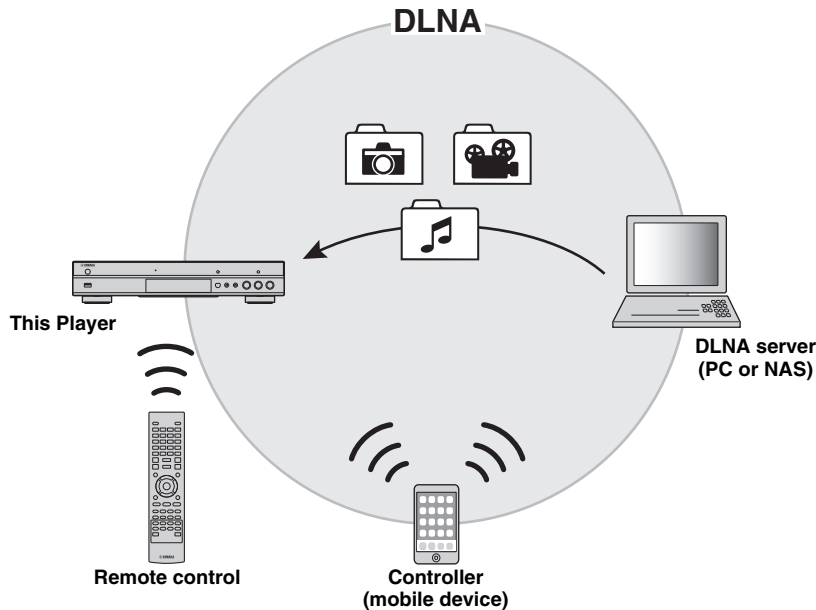

### Media sharing setting on DLNA server

To play back multimedia contents stored on your DLNA server (PC or NAS), first you need to configure the media sharing setting on the DLNA server software installed on the DLNA server.

#### Hint

- For information about DLNA server setting or file formats supported by DLNA server, refer to the owner's manuals of your DLNA server and its software.

- 1 Turn on your DLNA server (PC or NAS) and this Player.
- 2 If you are using a PC as a DLNA server, check that DLNA server software (such as Windows Media Player 12) is installed on your PC.
- 3 On your DLNA server, enable media sharing and allow media to be shared with this Player. Now the DLNA server setting is complete. To enjoy the DLNA server contents on this Player, select a DLNA server and multimedia file from the HOME menu (p. 20).

### Using a mobile device as a media controller

If you have a mobile device (such as smartphone and tablet) that supports the Digital Media Controller (DMC) feature, you can operate this Player from your smart phone or tablet through the network.

#### Hints

- To allow the mobile device to control this Player, set DMC Control (p. 36) in the SETUP menu to Enable (default).
- To use this function, a DMC application must be installed on your mobile device.

### Using the Wi-Fi Direct function for DLNA

You can enjoy DLNA playback of mobile device contents via the Wi-Fi Direct function (p. 24).

#### Hint

- To use DLNA playback on the mobile device, a DLNA DMC/Server application must be installed on your mobile device.

# USB connection

By connecting a USB memory device to the USB connector on the front or the rear panel of this Player, you can play multi-media files stored on the USB memory device (p. 20).

## Notes

- Yamaha cannot guarantee that all brands' USB memory devices will operate with this Player.
- Connect a USB memory device to one of the USB connectors (front/rear) of this Player when using BD-Live feature (p. 30).

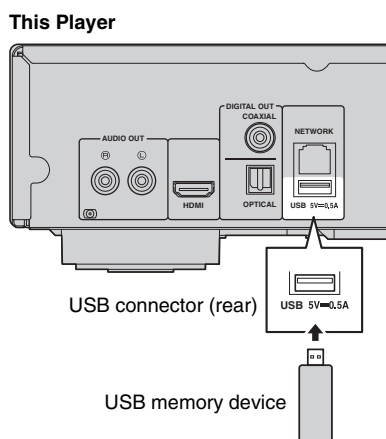
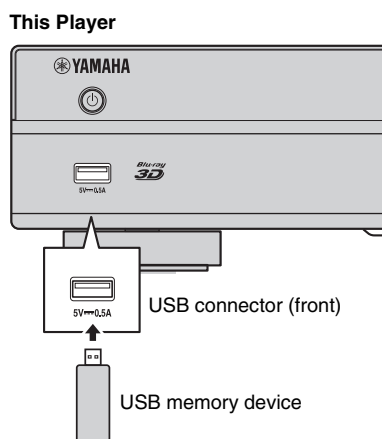

## Connecting the power cable

After all connections are completed, plug the supplied power cable into the AC IN on the rear of the Player. Then plug into AC outlet.

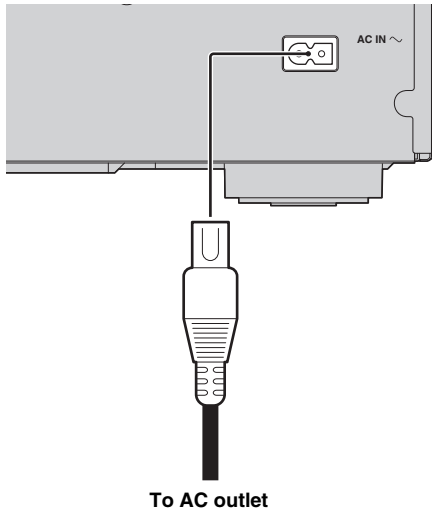

# Initial settings

## ■ Setting with the Easy Setup

Easy Setup allows you to set language, resolution, and screen aspect ratio easily. Easy Setup screen is displayed when you turn this Player on for the first time after purchase. Same setting can be performed from SETUP menu → System → Easy Setup.

- 1 When Easy Setup screen is displayed, press **ENTER** to start Easy Setup.

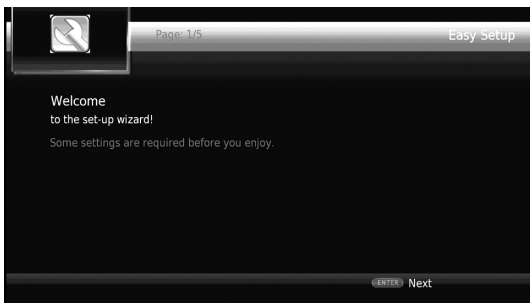

- 2 Set the language, resolution, and screen aspect ratio by following the on-screen messages.

### Notes

- When no picture is displayed after Easy Setup is completed, refer to “Troubleshooting” (p. 44).
- A warning message concerning 3D video playback appears when this Player is turned on. Press **ENTER** to dismiss the message or **CLEAR** to disable it (p. 34).

## ■ Wireless connection setting

To connect this Player to your network (router) wirelessly, follow the procedure below to configure the wireless connection setting.

If your router (access point) supports the WPS (Wi-Fi Protected Setup) function, you can use the auto setup method to connect this Player to the router without entering network information (such as SSID) manually.

- 1 Press **SETUP** to display the SETUP menu screen.
- 2 Select General Setting → Network → Connection setting → Wireless.

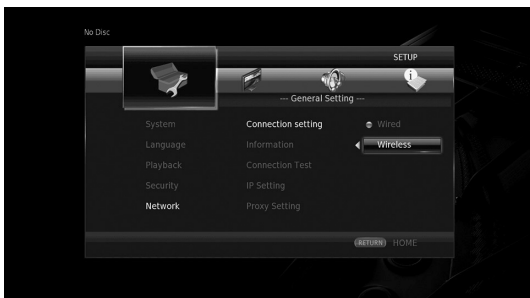

- 3 Press **◀▶** to select Yes, then press **ENTER**.



- 4 Press **◀▶** to select one of the following setup methods, then press **ENTER**.



**Scan:** Select this option to search for available wireless networks. When the network list is displayed, select the SSID to be connected and enter the password.

**Manual:** Select this option to enter the network information (such as SSID) manually.

**Auto:** Select this option to use the WPS function. Select PBC (Push Button Configuration) or PIN code method, then follow the on-screen messages.

### Notes

- For details on operations of your router (access point), refer to the owner’s manual of it.
- When the WPS function does not work, select “Scan” or “Manual” to configure the wireless connection settings.
- Devices that use a 2.4 GHz frequency band, such as a microwave, or other wireless devices, may interrupt the wireless communication. Move this Player away from such devices, or turn off such devices.
- The speed of a wireless network connection depends on your network environment (router type, distance between the router and this Player, installation places, etc.). In case the sound or video is interrupted during playback, move this Player closer to the router or change the orientation of this Player or the antenna of the router.

# Playing back video/music/photo

## ■ Playing back commercially available discs







You can enjoy commercially available Blu-ray discs, DVDs, and CDs.

- 1 Open the disc tray and load the disc.  
Playback starts automatically.





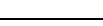

### Hints

- If playback does not start automatically, press ► (playback).
- The top menu screen may be displayed when a Blu-ray disc or a DVD is loaded.
- Some functions may not work or work differently from the manual descriptions depending on the disc.
- For information on the supported discs, refer to “About discs and files” (p. 3).

## Remote control buttons used for Blu-ray disc/DVD playback

Remote control buttons		Function
Control buttons		Stops playback.
		Pauses playback.
		Starts playback.
		Skips 10 seconds backward or 30 seconds forward.
		Searches backward or forward. The search speed changes each time the button is pressed.
		Skips to the beginning of the chapter (previous chapter if the button is pressed repeatedly) or next chapter.
Number buttons		Skips to the specified chapter during playback.
STATUS		Displays the playback information (p. 28).
Menu operation buttons	Cursor buttons	Selects an item (such as chapters).
	Cursor buttons	Confirms the selected item.
	RETURN	Returns to the previous menu or screen.
TOP MENU		Displays the top menu screen of the disc.
POP-UP/MENU		Displays the pop-up menu screen of the Blu-ray disc or disc menu screen of the DVD.

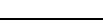
## Remote control buttons used for CD playback

Remote control buttons		Function
Control buttons		Stops playback.
		Pauses playback.
		Starts playback.
		Skips 10 seconds backward or 30 seconds forward.
		Searches backward or forward. The search speed changes each time the button is pressed.
		Skips to the beginning of the track (previous track if the button is pressed repeatedly) or next track.
Number buttons		Skips to the specified track during playback.
STATUS		Displays the playback information (p. 28).

## ■ Playing back video/music files

You can enjoy video/music files stored on own discs (such as DVD-R/RWs), USB memory devices or DLNA servers (PC/NAS).

### Hint

- For information on the supported files, refer to “About discs and files” (p. 3).

- 1 Perform the following operation according to your purpose.

#### To play back files on the disc:

Open the disc tray and load the disc.

#### To play back files on the USB memory device:

Connect the USB memory device to the USB connector.

#### To play back files on the DLNA server:

Check that the DLNA server is turned on and connected to the network.



- Press **HOME**.  
The HOME menu screen is displayed.



**Hint**

– You cannot display the HOME menu screen during playback of a commercially available disc, DVD, or video files. To display the HOME menu screen, first stop playback.

- Use the cursor buttons (▲/▼) to select the desired item (disc, USB or DLNA) and press **ENTER**.

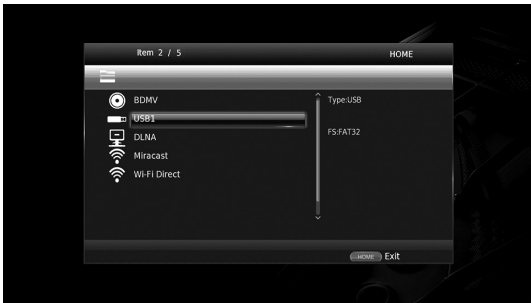

- Use the cursor buttons (▲/▼) to select “Music”, “Video” or “AVCHD”, and press **ENTER**.  
If you selected “DLNA” in Step 3, select the desired DLNA server in Step 4.









**Hints**

- To return to previous screen, press **RETURN** or cursor key (◀), or select  in the menu screen.
- “AVCHD” is a file format for recording high-resolution videos on the recording discs (such as DVD-Rs).

- Use the cursor buttons (▲/▼) to select the desired file and press **ENTER**.  
Playback of the file starts.

**Remote control buttons used for file playback**

Remote control buttons	Function
	Stops playback.
	Pauses playback.
	Starts playback.
	Skips 10 seconds backward or 30 seconds forward.
	Searches backward or forward. The search speed changes each time the button is pressed.
	Skips to the beginning of the file (previous file if the button is pressed repeatedly) or next file.
<b>STATUS</b>	Displays the playback information (p. 28).

**Viewing photos**

You can enjoy photos stored on own discs (such as DVD-R/RWs), USB memory devices or DLNA servers (PC/NAS).

**Hint**

- For information on the supported files, refer to “About discs and files” (p. 3).

- Refer to “Playing back video/music files” and follow Steps 1 to 3.

**Hint**

- If you load a commercially available photo DVD, slide show playback may start automatically. In this case, you do not need to perform the following steps.

- Use the cursor buttons (▲/▼) to select “Photo” and press **ENTER**.

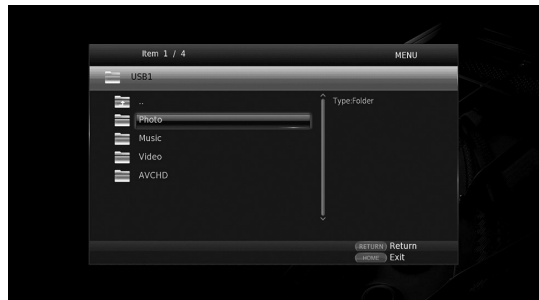

**Hint**







- To return to previous screen, press **RETURN** or cursor key (◀), or select  in the menu screen.

- 3 Use the cursor buttons (▲/▼) to select the desired photo and press **ENTER**.  
Slide show playback starts from the selected photo.

**Hints**

- If you select photos during playback of a CD or a music file, you can enjoy slide show while listening to music.
- You can use the slide show as the screen saver. When using the slide show as the screen saver, create the “autopic” folder under the root directory of the USB memory device and put photo files into the folder. When the USB memory device is connected to this Player, the screen saver will activate according to the Screen Saver settings (p. 38).

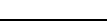
**Remote control buttons used for photo playback**

Remote control buttons	Function	
<b>Control buttons</b>		Stops playback.
		Pauses playback.
		Starts playback.
		Changes the speed of slide show playback.
		Skips to the previous photo or next photo.
<b>Cursor buttons</b>		Inverts the photo up-down or left-right.
		Rotates the photo 90 degrees to the left or right.
<b>ZOOM</b>	Zoom in/out the photo. When the photo size is larger than the screen, use the cursor buttons to move the viewing area.	
<b>STATUS</b>	Displays the playback information (p. 28).	

# Enjoying high-quality sound

The CD mode and Pure Direct mode allow you to enjoy better quality sounds.

The CD mode allows you to play back music CDs or SA-CDs with accurate and high quality sound.

The Pure Direct mode allows you to enjoy pure high fidelity sound on any sources.

## ■ Enjoying music CD/SA-CD in high-quality sound (CD mode)

### CD

If the CD mode is enabled when you play back a music CD or an SA-CD, this player operates in the following conditions and allows you to enjoy more enhanced quality sounds.

- Disables the electrical distribution to the circuitries for unused functions to reduce electrical noises from those circuitries.
- Limits HDMI video signal outputs to reduce electrical noises from the HDMI circuitry.
- Slows the disc rotation speed to reduce the negative effect of the electric current driving the motor to improve the sound quality (when playing back a music CD).

### 1 Press CD MODE.

Each time you press the button, the CD mode is enabled or disabled.

### Notes

- During the CD mode, the auto-playback function does not work.
- The CD mode works on music CDs (CDDA) and SA-CDs only. If this Player is set to the CD mode during playback of other disc (such as a Blu-ray disc), playback stops and the disc will be automatically ejected.
- You cannot switch this player to the CD mode during playback of other media (USB, DLNA or network service). To switch to the CD mode, first stop the ongoing playback.

### Hints

- You can also enable/disable the CD mode with the CD MODE button on the front panel. When the CD mode is enabled, the CD MODE button on the front panel lights up.
- When connecting the AV receiver to the HDMI jack of this Player, set HDMI (CD Mode) (p. 39) in the SETUP menu to Audio Only (default). This setting disables HDMI video output during the CD mode in order to reduce the electrical noise from the circuitry.
- When connecting the AV receiver to the DIGITAL OUT or AUDIO OUT jacks of this Player, set HDMI (CD Mode) (p. 39) in the SETUP menu to Off. This setting disables the HDMI circuitry (HDMI video/ audio output) during the CD mode and allows you to enjoy a better quality sound.

## ■ Enjoying music and movies with pure high fidelity sounds (Pure Direct)

When the Pure Direct mode is enabled, this Player plays back the selected source with the least circuitry in order to reduce the electrical noise from other circuitry (such as the front display). It allows you to enjoy Hi-Fi sound quality.

### 1 Press PURE DIRECT.

Each time you press the button, the Pure Direct mode switches as follows.

Front panel display	Function
PDIRECT1	Enables the Pure Direct mode (mode 1). In this mode, the front panel display is turned off and HDMI video output is disabled. This mode is suitable for listening music with high quality sound.
PDIRECT2	Enables the Pure Direct mode (mode 2). In this mode, the front panel display is turned off. This mode is suitable for watching movies with high quality sound.
(no display)	Disables the Pure Direct mode.

### Hints

- When the CD mode is enabled, the Pure Direct mode switches between on and off.
- You can also switch the Pure Direct mode with the PURE DIRECT button on the front panel. When the Pure Direct mode is enabled, the PURE DIRECT button on the front panel lights up.

# Enjoying DLNA playback of mobile device contents via Wi-Fi Direct

By using the Wi-Fi Direct function, you can connect a mobile device directly to this Player without using a wireless router and enjoy DLNA playback of the mobile device contents on this Player.

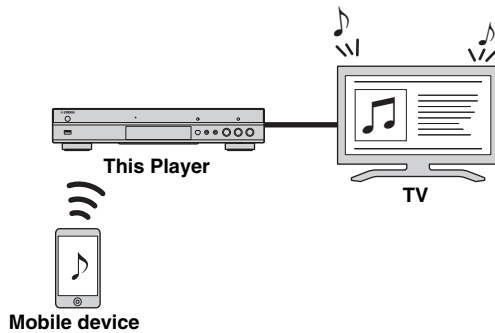

## Notes

- To check if your device is Wi-Fi Direct compliant, refer to the owner's manual of the device. If your device is not Wi-Fi Direct compliant, follow the procedure below to make a manual connection.
- When Wi-Fi Direct is enabled, playback of other network functions, discs and USB memory devices are not available.

- 1 If playback of other source is ongoing, stop the playback.
- 2 Press **HOME**.  
The HOME menu screen is displayed.
- 3 Use the cursor buttons (▲/▼) to select "Wi-Fi Direct" and press **ENTER**.



- 4 Perform the following operation to make a Wi-Fi Direct connection.

### If your device is Wi-Fi Direct compliant:

- ① Within 2 minutes, operate your device to make a connection.

### If your device is not Wi-Fi Direct compliant:

- ① Press **RED** to enter the manual connection mode.  
The SSID information appears on the screen.
- ② On your device, open the Wi-Fi setup screen and enter the SSID information.

- 5 Press **ENTER** (or wait for 3 seconds) and use the DLNA-compatible player application to start playback on your mobile device.

### Hint

- Select this Player as the renderer on the DLNA-compatible player application.

- 6 To exit from Wi-Fi Direct, press **HOME**.

### Hint

- You can also exit from Wi-Fi Direct by pressing **SETUP** or **RETURN**.

Depending on the environment, audio/video may be interrupted or noise may appear on the TV screen. In this case, try the following solutions.

- Move the Wi-Fi Direct device closer to this Player.
- Turn off other wireless devices not in use.
- Move the Wi-Fi Direct device and this Player away from microwave ovens, or other wireless devices.

# Enjoying smartphone pictures and videos on the TV screen (Miracast™)

By using the Miracast function, you can view the images displayed in the screen of your Miracast-compatible device (such as smartphone) on the TV screen like mirroring.

## Notes

- To check if your device is Miracast compliant, refer to the owner's manual of the device.
- When Miracast is enabled on this Player, other network functions (such as DLNA) are not available.
- When using Miracast, you cannot operate the disc tray or playback of other sources.

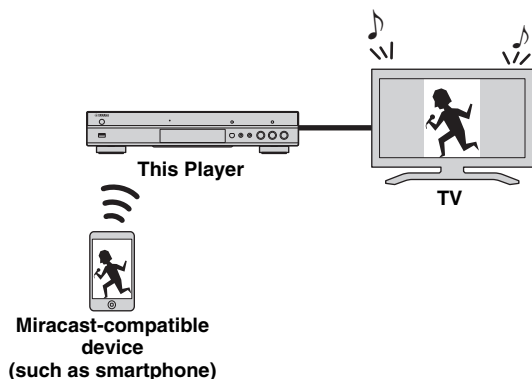

- 1 If playback of other source is ongoing, stop the playback.
- 2 Press **MIRACAST**.
- 3 Within 60 seconds, operate your smartphone to enable Miracast and select this Player as the device to be connected.  
For details on operations of your smartphone, refer to the owner's manual of it.
- 4 To exit from Miracast, press **MIRACAST**.

## Hint

- You can also exit from Miracast by pressing **HOME** or **RETURN**.

Depending on the environment, audio/video may be interrupted or noise may appear on the TV screen. In this case, try the following solutions.

- Move the Miracast device closer to this Player.
- Turn off other wireless devices not in use.
- Move the Miracast device and this Player away from microwave ovens, or other wireless devices.

## Operating this Player from mobile devices

By using the following applications on your mobile device, you can use the mobile device as a remote control and operate this Player from it.



### AV CONTROLLER

- You can control the basic functions of this Player such as Play, Pause, Skip, Power and cursor navigations.
- The application “AV CONTROLLER” is available in many languages.
- For more information about “AV CONTROLLER”, visit the Yamaha website.

# Advanced playback operation

This chapter explains playback of commercially available Blu-ray Discs, DVDs, SA-CDs, CDs, and recorded DVD-RW/R discs.

## Note

- For the basic playback operation, see page 8.

## ■ On Screen menu

To display On Screen menu, press **ON SCREEN**. After that, press **▲/▼/◀/▶** to select an item, then press **ENTER** to operate the desired function.

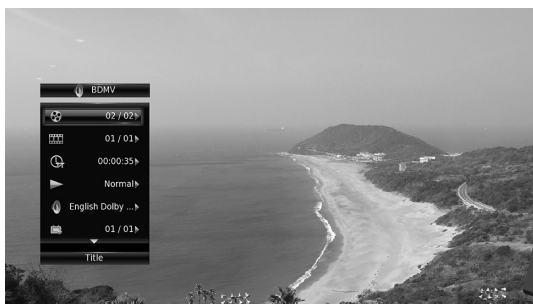

On Screen menu contains following items.

**Title** **BD** **DVD** **VIDEO** : Shows the title number being played back. You can skip to the desired title by selecting it from this item.

**Chapter** **BD** **DVD** **VIDEO** : Shows the chapter number being played back. You can skip to the desired chapter by selecting it from this item.

**Track/File** **CD** **VIDEO** **MUSIC** **PHOTO** : Shows track/file number being played back. You can skip to the desired track/file by selecting it from this item.

**Time** **BD** **DVD** **CD** **VIDEO** **MUSIC** : Shows the playback time. Select display type from the following:

- Elapsed playback time of the title, chapter, disc, track or file
- Remaining playback time of the title, chapter, disc, track or file

## Mode/Play Mode

**DVD** **CD** **VIDEO** **MUSIC** **PHOTO** : Shows current playback mode. You can select playback mode from the following:

### CD

- Normal: Normal playback.
- Shuffle: Random playback without repetition.
- Random: Random playback with repetition.

### DVD

- Normal
- Shuffle CH (chapter)
- Shuffle TT (title)
- Shuffle All
- Random CH (chapter)
- Random TT (title)
- Random All

### VIDEO MUSIC PHOTO

- Normal
- Shuffle F (folder)
- Random F (folder)

**Audio** **BD** **DVD** **VIDEO** : Shows audio language/signal of a Blu-ray Disc/DVD currently selected. You can select the desired type of audio.

**Angle** **BD** **DVD** : Shows the currently-selected angle number. If the video is recorded with multiple angles, you can change the angle.

**Subtitle** **BD** **DVD** **VIDEO** : Shows the currently-selected subtitle language when the subtitle is provided.

**Subtitle Style** **BD** : Shows the currently-selected subtitle style. This function is available only for Video-file external subtitle. You can select the desired text style of subtitle.

**Bitrate** **BD** **DVD** **CD** **VIDEO** **MUSIC** : Shows bitrate of the audio/video signal.

**Second Video** **BD** : Turns the PIP on/off (p. 9).

**Second Audio** **BD** : Turns the secondary audio on/off (p. 9).

## Ins Search

**BD** **DVD** **CD** **VIDEO** **MUSIC** : Skips 30 seconds.

## Ins Replay

**BD** **DVD** **CD** **VIDEO** **MUSIC** : Replays the content from 10 seconds before.

## CC Select

**BD** **DVD** **VIDEO** : Sets the displayed closed caption.

## Slide Show PHOTO :

Shows slide show speed. You can select the slide show speed from Slow/Medium/Fast.

**Transition** **PHOTO** : Shows how photo appears on the screen. You can select the transition type.

## ■ Status menu

This shows various settings, such as subtitles, angle settings and the title/chapter/track number currently played back. To display status menu, press **STATUS**. Status menu contains following menus.

**BD DVD VIDEO**

**Example:** Icons when playing a Blu-ray Disc

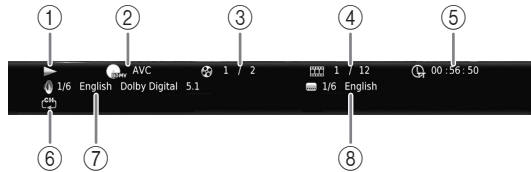

- ① **(Playback status)**
- ② **(Disc type/video file icon)**
- ③ **(Title number being played):** You can jump to specified title with **SEARCH** button (p. 9).
- ④ **(Chapter number being played) **BD DVD**:** You can jump to specified chapter with **SEARCH** button (p. 9).
- ⑤ **(Track/file number being played) **VIDEO**:** You can jump to specified track with **SEARCH** button (p. 9).
- ⑥ **(Elapsed playback time):** You can jump to specified point with **SEARCH** button (p. 9).
- ⑦ **(Repeat mode):** Shows current repeat mode (p. 10).
- ⑧ **(Audio currently selected):** You can change the audio language or format with **AUDIO** button.
- ⑧ **(Subtitle currently selected):** You can change the subtitle language with **SUBTITLE** button.

**DVD CD MUSIC**

**Example:** Icons when playing a music file

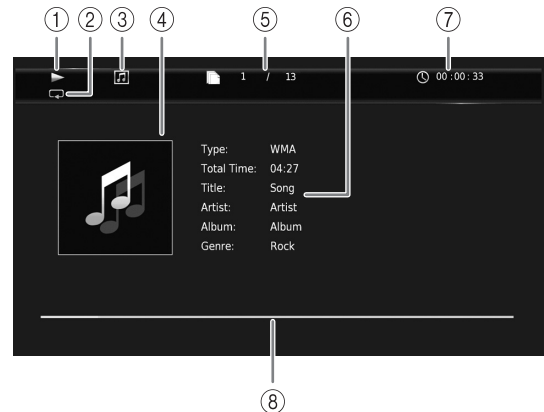

- ① **(Playback status)**
- ② **(Repeat mode):** Shows current repeat mode (p. 10).
- ③ **(Disc type/music file icon)**
- ④ **(Artwork) **MUSIC**:** Displays artwork if the file contains it.
- ⑤ **(Track/file number being played):** You can jump to specified track with **SEARCH** button (p. 9).
- ⑥ **(Information) **MUSIC**:** Displays music information if the file contains them.
- ⑦ **(Elapsed playback time):** You can jump to specified point with **SEARCH** button (p. 9).
- ⑧ **(Progress bar) **MUSIC**:** Shows progress status of current song.

**PHOTO**

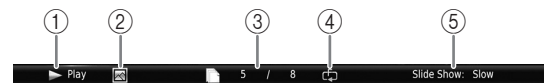

- ① **(Playback status)**
- ② **(Photo file icon)**
- ③ **(File number being displayed)**
- ④ **(Repeat mode):** Shows current repeat mode (p. 10).
- ⑤ **(Slide show speed)**



## ■ Program play **DVD** **CD**

This allows you to program playback order of audio disc tracks or DVD chapters.

Press **PROGRAM** during playback to display the **PROGRAM** window to program playback order.

You can program up to 15 tracks/chapters.

**Example:** Programming the playback order of CD tracks

- 1 Press **PROGRAM** during playback.



- 2 Press **ENTER** to program playback order.  
For audio disc, press **▲/▼** to select a desired track then press **ENTER**.  
For DVD-Video disc, select a desired title (shown as **TT**) and chapter (shown as **CH**) instead of a track.  
To clear a set track, select the track you want to clear, then press **CLEAR**.  
Press **RETURN** to cancel the Program play.



- 3 After programming is finished, press **▶** to set and start program playback.
- 4 To cancel program play, stop playback completely by pressing **■**.





## ■ Using Search

**BD** **DVD** **CD** **VIDEO** **MUSIC** **PHOTO**



This allows you to jump to the specified point during playback.

- 1 Press **SEARCH** during playback. Status bar appears.
- 2 Press **▲/▼/◀/▶** to select one of the item below, then press **ENTER**.



**BD** **DVD** :

- Title number (shown as )
- Chapter number (shown as )
- Elapsed title time (shown as )
- Elapsed chapter time (shown as )

**CD** :

- Track number (shown as )
- Elapsed track time (shown as )
- Elapsed disc time (shown as )

**VIDEO** **MUSIC** :

- File number (shown as )
- Chapter number (shown as )
- Elapsed file time (shown as )

**PHOTO** :

- File number (shown as )

- 3 Press **▲/▼** or number buttons to set/adjust the value of the focused item, and press **ENTER** to jump to the specified point.
- 4 To close the status bar, press **STATUS**.

## ■ Enjoying BONUSVIEW™ and BD-Live™

This Player supports BONUSVIEW (p. 47) (BD-ROM Profile 1 Version 1.1) and BD-Live (p. 47) (BD-ROM Profile 2) playback functions.



### Note

- Functions and playback method vary depending on the disc. See the guidance on the disc or the supplied user's manual.

## ■ Using Picture in Picture function (secondary audio/video playback)

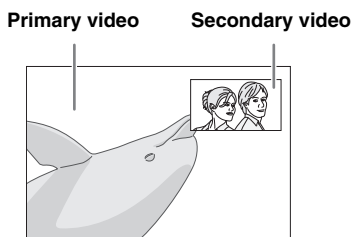
BD-Video that includes secondary audio and video compatible with Picture in Picture can be played back with secondary audio and video simultaneously as a small video in the corner.



**While PIP Mark (  ) or Secondary Audio Mark (  ) is displayed, press PIP to turn the Picture in Picture function on/off.**

### Notes

- To listen to secondary audio, make sure that the Audio Output setting (Coaxial / Optical or HDMI) is set to PCM or Reencode (p. 39).
- Depending on the disc, to listen to secondary audio, you may need to set secondary audio to on from the top menu of the disc (p. 8).
- The secondary audio and video for Picture in Picture may automatically play back and be removed depending on the content. Also, playable areas may be restricted.

## ■ Using the feature of BD-Live™

### 1. Set the Network setting (p. 36).

### 2. Connect the USB memory device to this Player (p. 17).

BD-Live data is saved in a USB memory device connected to this Player. To enjoy these functions, connect a USB memory device supporting USB 2.0 High Speed (480 Mbit/s) to one of the USB connectors (front/rear) of this Player to use the USB memory device as Local Storage.

- Local Storage is used as an auxiliary memory when Blu-ray Disc is played back.
- Use a USB memory device with at least 2GB of free space.
- BUDA folder is created automatically in the USB memory device when necessary.
- If there is insufficient storage space, the data will not be copied/downloaded. Delete unneeded data or use a new USB memory device.
- Some time may be required for the data to load (read/write).

### Notes

- Yamaha cannot guarantee that all brands' USB memory devices will operate with this Player.
- Do not use a USB extension cable when connecting a USB memory device to the USB connector of the Player. Using a USB extension cable may prevent the Player from performing correctly.

### 3. Play back the disc.

### 4. Run BD-Live according to the instructions on the disc.



### Notes

- Do not remove the USB memory device or disconnect unplug the power cable during BD-Live operations.
- Regarding playback method of BD-Live contents, etc., perform the operations in accordance with the instructions in the Blu-ray Disc manual.
- To enjoy BD-Live functions, perform the network connection (p. 15) and Network settings (p. 36).
- Refer to "BD-Live Connection" (p. 36) regarding the setup to restrict access to BD-Live contents.
- The time required to download the provided programs into the USB memory device connected to this Player varies depending on the internet connection speeds and the data volume of the programs.
- BD-Live programs provided through the internet may not be able to display the connection depending on the status (upgrading) of the provider. In such cases, take out the disc and try again.
- If the BD-Live screen does not appear for a while after you select the BD-Live function in the Blu-ray Disc menu, the USB memory device may not have enough free space. In such cases, eject the disc from the Player, and then erase the data in the USB memory device using the "Format" menu in the "Local Storage" (p. 34).

# SETUP menu

The SETUP menu enables various audio/visual settings and adjustments for functions using the remote control unit.

Menu/Submenu	Item	Function	Page	
 <b>General Setting</b>	<b>System</b>			
	Auto Power Standby	Sets the power-saving function to on/off.	34	
	HDMI Control	Sets this Player to receive control signal from the remote control of your TV/AV receiver.	34	
	Load Default	Resets all settings to the default setting except Security setting.	34	
	Upgrade	Performs upgrade of this Player.	34	
	Upgrade Notification	Selects whether to display the message on the screen when this Player detects newer software over the Internet.	34	
	3D Playback Message	Displays a warning message concerning 3D video playback when this Player is turned on.	34	
	Local Storage	Displays the free space of USB memory device connected to this Player, or formats the "BUDA" folder in the USB memory device.	34	
	Easy Setup	Sets language, resolution, screen aspect ratio.	34	
	Software License	Displays the software license information.	34	
	<b>Language</b>			
	OSD	Selects the language for On Screen Display.	35	
	Menu	Prioritizes the language for disc menu.	35	
	Audio	Prioritizes the language for audio.	35	
	Subtitle	Prioritizes the language for subtitle.	35	
	<b>Playback</b>			
	Disc Auto Playback	Sets this Player to start disc playback automatically.	35	
	Angle Mark	Sets to display the Angle Mark when Blu-ray Disc/DVD with multiple angles is played back.	35	
	PIP Mark	Sets to display the PIP Mark when Blu-ray Disc/DVD with Picture in Picture is played back.	35	
	Secondary Audio Mark	Sets to display the Secondary Audio Mark when Blu-ray Disc/DVD with secondary audio is played back.	35	
	Last Memory	Sets this Player to remember the last playback position of a disc (Blu-ray or DVD video) when it is set to standby mode or the disc tray is opened.	35	
	<b>Security</b>			
	Change Password	Changes password for Parental Control and Country Code.	35	
	Parental Control	Sets the Parental Control depending on the disc content.	35	
	Country Code	Sets your Country Code.	35	
	<b>Network</b>			
	Connection setting	Sets a network connection method.	36	
	Information	Displays network information screen.	36	
	Connection Test	Performs the network connection test.	36	
	IP Setting	Sets the IP setting to Auto/Manual.	36	
	Proxy Setting	Sets the proxy setting.	36	
	Network Control	Selects whether this Player can be controlled from AV CONTROLLER.	36	
	Network Standby	Selects whether this Player can be turned on from other network devices.	36	
DMC Control	Selects whether to allow DLNA-compatible Digital Media Controller (DMC) (p. 16) to control this Player.	36		
BD-Live Connection	Sets the BD-Live connection to Permitted/Partial Permitted/Prohibited.	36		

Menu/Submenu	Item	Function	Page		
 <b>Display Setting</b>	<b>TV</b>	3D Output	Selects 3D or 2D videos.	37	
		TV Screen	Sets the screen aspect ratio of the connected TV, and adjust the video output.	37	
		4K Upscaling	Enables/disables 4K upscaling for HDMI video output.	37	
		HDMI Resolution	Selects the HDMI video output resolution.	37	
		TV System	Selects the TV System from NTSC/PAL/Multi.	37	
		Color Space	Selects Color Space from YCbCr 4:4:4/YCbCr 4:2:2/Full RGB/RGB.	37	
		HDMI Deep Color	Selects HDMI Deep Color from 30 bits/36 bits/Off.	37	
		HDMI 1080p 24Hz	Sets HDMI 1080p 24Hz to auto/off.	38	
	<b>Video Process</b>	Noise Reduction	Sets the level of Noise Reduction.	38	
		De-interlacing Mode	Sets how to detect the video signal.	38	
	<b>Screen Saver</b>	Time	Sets the time to activate the screen saver (slide show).	38	
		SlideShow order	Enables/disables the shuffle function for the screen saver (slide show).	38	
		Transition	Selects the transition type for the screen saver (slide show).	38	
	<b>Closed Caption</b>	CC Attribute	Sets the appearance of closed captions.	38	
		Font color Font size Font style Font opacity Font edge Font edge color BG color BG opacity Window color Window opacity	Customize the font, background and window used for closed captions when CC Attribute is set to Custom.	38	
		<b>CD Mode</b>			39
		<b>Audio Output</b>	HDMI	Selects whether to restrict HDMI output during the CD mode.	39
Coaxial / Optical			Selects the output mode of COAXIAL jack/OPTICAL terminal from Bitstream/PCM/Reencode/Off.	39	
HDMI			Selects the output mode of HDMI terminal from Bitstream/PCM/Reencode/Off.	39	
Downsampling			Selects the digital audio signal down sampling frequency from 48K/96K/192K.	39	
<b>SACD/DSD File Output</b>	DRC	Sets the DRC (Dynamic Range Compression).	39		
	Output Method	Selects output priority for playing back SA-CDs and DSD files.	39		
SACD Area	Selects whether to play back 2-channel or multi-channel content when the SA-CD contains the both types of contents.	39			
<b>Speaker Setting</b>	2ch Downmix	Sets the audio output from AUDIO OUT L/R jack.	39		
<b>Post Process</b>	UpMix	Multi-channelizes the 2-channel audio signal.	39		
 <b>System Information</b>		Displays software version and MAC address (p. 48).	39		

## ■ Example of SETUP menu operation

You need to call up the SETUP menu screen to perform settings for this Player. The following is the explanation for basic operations of the SETUP menu.

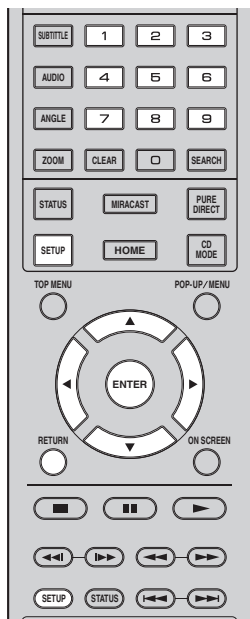

**Example:** Setting Disc Auto Playback

**Note**

- Some items cannot be set during playback. In this case, press **■** to stop playback completely before setting.

### 1. Display the SETUP menu screen.

Press **SETUP** to display the SETUP menu screen. Press **◀/▶** to select General Setting, then press **ENTER** or **▼**.

### 2. Select a Submenu.

Press **▲/▼** to select Playback, then press **ENTER** or cursor **▶**.

### 3. Select a menu item.

Press **▲/▼** to select Disc Auto Playback, then press **ENTER** or cursor **▶**.

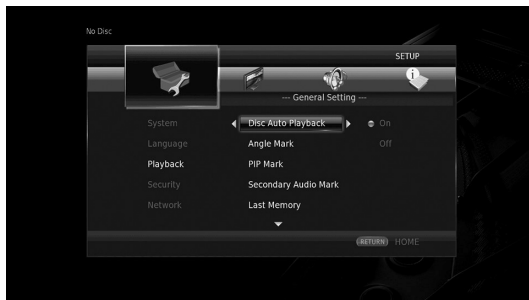

### 4. Select a desired setting.

Press **▲/▼** to select On or Off, then press **ENTER**.

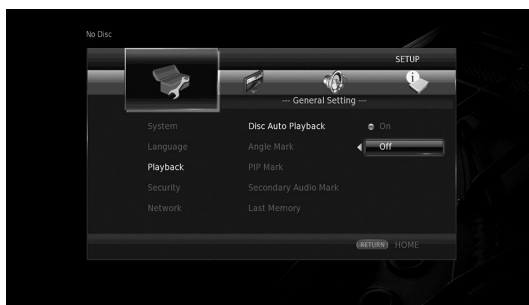

**Hint**

- You need to use the number buttons to enter numbers (such as password) for some menu items.

### 5. Exit the menu screen.

Press **◀** to return to the previous menu.

## ■ General Setting



The default settings are marked with “\*”.

### System

#### Auto Power Standby

Sets the power-saving function to on/off.

When set to on, this Player will turn to standby mode after 20 minutes from the last operation without any playback.

#### Hint

- Before this Player turns to standby mode, the screen saver (p. 38) will activate.

On\*, Off

#### HDMI Control

You can set the Player to receive control signal from a TV/AV receiver compatible with the HDMI Control function via an HDMI cable (p. 12).

On, Off\*

#### Using HDMI Control function

Using the HDMI Control function, you can interactively operate this Player with your TV (HDMI Control function supported).

When you connect this Player to the TV compatible with the HDMI Control function using an HDMI cable and set HDMI Control in the SETUP menu to on (p. 34), you can perform the function listed below.

##### •Automatic input select function

When you start playback of this Player, the input selector of the TV (and an AV receiver if this Player is connected to the TV via the AV receiver) is switched to this Player automatically. TV Power is turned on automatically depending on the TV.

##### •Automatic power off function

When you turn off the TV while this Player is in stop mode and the SETUP menu screen is not displayed, the power of this Player is also turned off automatically.

#### Notes

- HDMI Control function may not work properly depending on the TV.
- Functions other than ones shown above may work depending on the TV or AV receiver.
- In order to make the HDMI Control function available, set up settings for the HDMI Control function on ALL components (this Player, TV, and AV receiver). Certain operation may also be required.
- Each function may be set independently to activate/deactivate depending on the TV.
- Refer to the operation manuals supplied with the TV and/or AV receiver for details regarding setup.
- When set to on, power consumption during standby mode increases due to HDMI Control function.

#### Load Default

You can reset all settings of this Player to default setting except Security setting (p. 35). For details on default settings, see pages 31-39.

#### Upgrade

You can upgrade the software manually from USB Storage or Network. For details on software upgrade, refer to “Software upgrade” (p. 42).

#### Upgrade Notification

You can select whether to display the message on the screen when this Player detects newer software over the Internet.

On\*, Off

#### 3D Playback Message

You can turn on or off a warning message concerning 3D video playback that appears on the TV when this Player is turned on.

On\*, Off

#### Local Storage

You can check the free space of USB memory device connected to this Player, or format (empty) the “BUDA” folder in the USB memory device connected to this Player by selecting Format.

#### Hint

- To enjoy the BD-Live feature (p. 30), you need to connect a USB memory device (with at least 2GB of free space) to one of the USB connectors (front/rear) of this Player to use the USB memory device as Local Storage.

#### Easy Setup

You can perform Easy Setup (p. 19).

#### Software License

You can view the information about third party software license.

By using this product, you will be deemed to have accepted the terms and conditions.

## Language

### OSD

You can select the language for On Screen Display which is the messages or menu displayed on the screen such as SETUP menu.

English, Français, Español, Deutsch, Italiano, Svenska, Nederlandse, Polski, Русский, 中文

### Menu

You can prioritize the language for disc menu.

English, Français, 中文, Español, Deutsch, Italiano, Nederlandse, Portuguese, Danish, Svenska, Finnish, Norwegian, Polski, Русский, Korean, Japanese, More

### Audio

You can prioritize the audio language for Blu-ray Disc/DVD playback. For details on setting items, see “Menu” (p. 35).

### Subtitle

You can prioritize the language for Subtitle.

English, Français, 中文, Español, Deutsch, Italiano, Nederlandse, Portuguese, Danish, Svenska, Finnish, Norwegian, Polski, Русский, Korean, Japanese, More, Off

(The default settings in [Language] differ depending on your model.)

## Playback

### Disc Auto Playback

You can set Disc Auto Playback to on/off. When set to on, a disc will play back automatically after loading.

On\*, Off

### Angle Mark

You can set to display the Angle Mark () when Blu-ray Disc/DVD with multiple angles is played back.

On\*, Off

### PIP Mark

You can set to display the PIP Mark () when Blu-ray Disc with picture in picture (p. 30) is played back.

On\*, Off

### Secondary Audio Mark

You can set to display the Secondary Audio Mark () when Blu-ray Disc with secondary audio is played back.

On\*, Off

### Last Memory

You can set whether this Player remembers the last playback position of a disc (Blu-ray or DVD video) when it is set to standby mode or the disc tray is opened.

On\*, Off

#### Note

- Some discs are not compatible with this function.

## Security

### Change Password

You can set the password for changing the Parental Control Level and Country Code. Refer to “Parental Control” (p. 35) and “Country Code” (p. 35).

#### Notes

- The default password is 0000.
- If you forget the password, refer to “Troubleshooting” (p. 43) and set all the Security settings to their default settings.

### Parental Control

In some Blu-ray Discs/DVDs, a control level for disc viewing is set depending on the age of the viewer. You can set the Parental Control shown on the screen depending on the disc content.

The password (see “Change Password” on p. 35) needs to be entered before the Parental Control Levels is set.

After you set the Parental Control, when you play back a disc with level higher than current Parental Control Level, or you want to change the Parental Control Level, a dialog box will pop up to ask you to enter the password.

Off\*, 1–8

### Country Code

You can set the Country Code you live in. The password (see “Change Password” on p. 35) needs to be entered before the Country Code is set. This setting may be used for rating of Parental Control and disc playback.

## Network

### Connection setting

You can select a network connection method.

- Wired\*** Connects the network using Ethernet.
- Wireless** Connects the network using a wireless LAN. You can select settings for a wireless LAN connection. Follow the on-screen instructions to proceed.

#### Scan

Searches for an access point. You can connect the access point that is found.

#### Manual

You can manually set information for an access point.

#### Auto

If your access point supports the WPS (Wi-Fi Protected Setup) function, you can use the auto setup method to connect this Player to the access point without entering information manually. Select PBC (Push Button Configuration) or PIN code method.

### Information

You can display network information screen. On this screen, you can view the information of Interface (Ethernet), Address Type, IP Address, Subnet Mask, Default Gateway, and DNS.

### Connection Test

You can perform an internet connection test. If the test is failed, please check "IP Setting" (p. 36) and perform the test again.

### IP Setting

You can configure the network settings.

- Auto\*** Select to automatically configure the network settings of this Player with the DHCP server.
- Manual** Select to configure the network settings (IP Address, Subnet Mask, Default Gateway, and DNS) manually.

#### Hints

- **Numeric keys** Enters characters.
- **◀▶** Moves the highlight.
- **CLEAR** Deletes a character.
- **ENTER** Saves the settings and exits from the menu.

### Proxy Setting

You can set Proxy Setting. Set to Disable for normal use. Set to Enable to set the proxy setting.

- Disable\*** Sets proxy server to disable. Select this item when proxy server is not used.
- Enable** Enables proxy host and proxy port setting.
- Proxy Host** Sets proxy host.
- Proxy Port** Sets proxy port.

### Network Control

Selects whether this Player can be controlled from AV CONTROLLER. When On with filter is selected, you can specify the MAC addresses of the mobile devices (such as smartphones and tablet) that will be permitted access to this Player.

**On\*, On with filter, Off**

### Network Standby

You can select whether this Player can be turned on from other network devices such as "AV CONTROLLER" (p. 26).

**On, Off\***

#### Note

- This setting is available only when Network Control is enabled.

### DMC Control

You can select whether to allow DLNA-compatible Digital Media Controller (DMC) (p. 16) to control this Player.

**Enable\*, Disable**

### BD-Live Connection

You can set access restriction to BD-Live contents.

- Permitted** Allows all BD-Live discs to connect the network.
- Partial Permitted\*** Allows only discs with owner certification.
- Prohibited** Prohibits all BD-Live discs to connect the network.



## ■ Display Setting



The default settings are marked with “\*”.

### TV

#### 3D Output

You can select 3D or 2D video output from this Player.

- Auto\*** This Player automatically selects 3D or 2D videos.
- Off** This Player always selects 2D videos.

#### Note



- Even if you set “3D Output” to “Auto” and play back a Blu-ray 3D Disc, this Player selects 2D images depending on the setting of TV, etc.

#### TV Screen

You can set the screen aspect ratio of the connected TV, and adjust the video output. If you switch your TV (i.e. because you have bought a new one) and the screen aspect ratio of the connected TV changes, you will have to change the TV Screen setting.

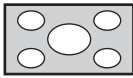
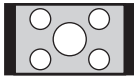
- 16:9 Full** Select this when this Player is connected to a TV with a 16:9 screen. When a 4:3 aspect ratio video is played back, the video is displayed as shown below.
- 16:9 Normal\*** Select this when this Player is connected to a TV with a 16:9 screen. When a 4:3 aspect ratio video is played back, the video is displayed as shown below.
- 4:3 Pan Scan** Select this when this Player is connected to a TV with a 4:3 screen. When a 16:9 aspect ratio video is played back, the video is displayed as shown below.
- 4:3 Letter Box** Select this when this Player is connected to a TV with a 4:3 screen. When a 16:9 aspect ratio video is played back, the video is displayed as shown below.

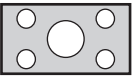
Original image size	On 16:9 (wide screen) TV	
	16:9 Full	16:9 Normal
 4:3		

Original image size	On 4:3 TV	
	4:3 Pan Scan	4:3 Letter Box
 16:9		

#### 4K Upscaling

Enables/disables 4K upscaling for HDMI video output. When set to on, you can set “HDMI Resolution” to “4K”.

On\*, Off.

### HDMI Resolution

You can select the HDMI video output resolution. For more details on output formats, refer to “Video output formats” (p. 40).

When set to Auto, resolution is set to the maximum resolution according to the connected TV.

When set to Disc Native, the original resolution and video frequency, recorded in the Blu-ray Disc or DVD that is played back, are used. You can use a video up-converter function of an external device.

When other than a Blu-ray Disc or DVD is played back, the resolution and video frequency will work as Auto.

If a Blu-ray Disc or DVD whose resolution and video frequency are not compatible with the connected TV, no image will be output. In this case, stop playback, and select an option other than Disc Native.

**Auto\*, Disc Native, 4K, 480i/576i, 480p/576p, 720p, 1080i, 1080p**

#### Notes

- To output HD audio (Dolby TrueHD or DTS-HD Master Audio) from HDMI terminal, set HDMI Resolution to Auto or more than 720p.
- 4K is available only when 4K Upscaling is set to On.
- Auto is automatically selected when 4K Upscaling is set to Off while HDMI Resolution is set to 4K.

### TV System

You can select TV System from PAL, NTSC and Multi. Set the same TV System as your TV set. For more details on output formats, refer to “Video output formats” (p. 40).

#### NTSC, PAL, Multi

(The default setting differs depending on your model.)

### Color Space

You can select the Color Space (p. 47) output from HDMI. This function is available when this Player is connected with an HDMI cable.

**YCbCr 4:4:4\*** Sets Color Space to YCbCr 4:4:4.

**YCbCr 4:2:2** Sets Color Space to YCbCr 4:2:2.

**Full RGB** When RGB is set and white and black on the screen are too faint, select this item. This setting is effective when a connected component supports RGB 0–255 range.

**RGB** Outputs video signal at normal signal range.

#### Note

- This function is only available on TVs that support this function.

### HDMI Deep Color

When your TV and/or AV receiver is compatible with Deep Color (p. 47), set this item according to your TV/AV receiver. This function is available when this Player is connected with an HDMI cable.

**30 bits, 36 bits, Off\***

## HDMI 1080p 24Hz

This outputs the BD-Video encoded in 24Hz frame rate in HDMI 1080p 24Hz. Smoother video playback may be available with this function. This function is available when your TV/AV receiver support this function. For more details on output formats, refer to “Video output formats” (p. 40).

Auto\*, Off

### Note

- This setting is disabled when output resolution is other than 1080p.

---

## Video Process

### Noise Reduction

You can set the Noise Reduction to a level of 0 to 3. 0 is off, and 3 is the maximum level.

0, 1, 2\*, 3

### De-interlacing Mode

You can select how to detect the video signal. Set to Auto for normal use. When horizontal stripping noise appears on the screen, set this to Film/Video to remove the noise.

Auto\*, Film, Video

---

## Screen Saver

You can display the screen saver when you do not operate this Player for the specified time. You can select the built-in images or photo slide show.

### Hints

- To use the slide show as the screen saver, create the “autopic” folder under the root directory of the USB memory device, put at 3 or more photo files (JPEG, GIF and PNG format files) into the folder, and connect the USB memory device to this Player.
- “SlideShow order” and “Transition” works when the slide show is used as the screen saver. These settings are synchronized with the photo slide show settings in the On Screen menu (p. 27).

### Time

You can set the amount of time (minutes) to activate the screen saver. If you do not operate this Player for the specified time, the unit will automatically activate the screen saver.

1, 5\*, 10

### SlideShow order

You can enable/disable the shuffle function for the screen saver (slide show).

**Normal\*** The photos are displayed in normal order.

**Shuffle** The photos are displayed in random order.

## Transition

You can select the transition type for the screen saver (slide show).

**None\***, **Wipe left**, **Wipe right**, **Wipe up**, **Wipe down**, **Box in**, **Box out**, **Blending**, **Dissolve**, **Interlace H**, **Interlace V**, **Split in H**, **Split in V**, **Split out H**, **Split out V**

---

## Closed Caption

### CC Attribute

You can set the appearance of closed captions. When Auto is selected, digital closed captions will be displayed in default settings. When Custom is selected, you can customize the appearance of closed captions (Font color, Font size, etc.) manually.

Auto, Custom

**Font color**, **Font size**, **Font style**,  
**Font opacity**, **Font edge**, **Font edge color**,  
**BG color**, **BG opacity**, **Window color**,  
**Window opacity**

Customize the font, background and window used for closed captions when CC Attribute is set to Custom.

## ■ Audio Setting



The default settings are marked with “\*”.

### CD Mode

#### HDMI

You can select whether to restrict HDMI output during the CD mode (p. 23).

**Off** Disables all the HDMI circuitries during the CD mode.

**Audio Only\*** Disables HDMI video output (the black screen is displayed) and outputs audio only from the HDMI jack during the CD mode.

### Audio Output

#### Coaxial / Optical

You can select the output mode of COAXIAL jack and OPTICAL terminal. For more details on output formats, refer to “Audio output formats” (p. 41).

**Bitstream** Outputs digital signal without any processing. Secondary Audio is not output.

**PCM** Outputs 2-channel PCM.

**Reencode\*** Outputs Bitstream with Secondary Audio.

**Off** Mutes sound.

#### HDMI

You can select the output mode of HDMI terminal. For details on setting items, see “Coaxial / Optical” (p. 39). For more details on output formats, refer to “Audio output formats” (p. 41).

**Bitstream\*, PCM, Reencode, Off**

#### Note

- To output HD audio (Dolby TrueHD or DTS-HD Master Audio) from HDMI terminal, set HDMI Resolution to Auto or more than 720p (p. 37).

### Downsampling

You can select digital audio signal down-sample frequency. This function is effective for the audio signal output from the COAXIAL jack/OPTICAL terminal.

**48K\*** The highest sampling rate of digital PCM output is 48 kHz.

**96K** The highest sampling rate of digital PCM output is 96 kHz.

**192K** The highest sampling rate of digital PCM output is 192 kHz.

### DRC

You can set the DRC (Dynamic Range Compression) (p. 47) to on/off/Auto. When set to Auto, DRC is automatically turned on for a source with DRC information in Dolby TrueHD format. DRC makes the strong sound such as plosive sound lower, and conversations more audible. It is useful when you watch movies in the night.

**Off, On, Auto\***

### SACD/DSD File Output

#### Output Method

You can select the audio output format and output jacks used for playing back SA-CDs and DSD files.

**DSD (HDMI)\*** DSD signals are output from the HDMI jack when an SA-CD or a DSD file is played back. (The analog output is muted.)

**PCM (HDMI & A.out)** PCM signals are output from the HDMI jack and AUDIO OUT jacks. (Audio signals output from the AUDIO OUT jacks are down mixed to 2-channel sounds.)

#### SACD Area

You can select whether to play back 2-channel (stereo) or multi-channel content when the SA-CD contains the both types of contents.

**Multi\*, Stereo**

### Speaker Setting

#### 2ch Downmix

You can select down mix method to analog 2-ch from Stereo or Lt/Rt.

**Stereo\*** Changes channel output to stereo, which only delivers sound from the two front speakers.

**Lt/Rt** Select this item if this unit is connected to a Dolby Pro Logic decoder. Sound from rear speakers is mixed to the 2-ch stereo sound.

### Post Process

#### UpMix

You can multi-channelize the 2-channel audio signal. To multi-channelize, select DTS NEO:6, then select Cinema or Music mode.

**Off\*, DTS NEO:6**

## ■ System Information



Software version and MAC address (p. 48) are displayed.

# Video/audio output formats

## ■ Video output formats

### When TV System is set to NTSC

Contents	HDMI Resolution (p. 37)							
	Auto	Disc Native	4K (*3)	1080p	1080i	720p	480p/576p	480i/576i
BD-Video with 1080p/24Hz content	*1	1080p 24Hz	4K (2160p) 24Hz	1080p 24Hz/60Hz *4	1080i 60Hz	720p 60Hz	480p	480i
BD-Video without 1080p/24Hz content	*1	*2	4K (2160p) 30Hz	1080p 60Hz	1080i 60Hz	720p 60Hz	480p	480i
DVD-Video	*1	*2	4K (2160p) 30Hz	1080p 60Hz	1080i 60Hz	720p 60Hz	480p	480i
Others	*1	*1	4K (2160p) 30Hz	1080p 60Hz	1080i 60Hz	720p 60Hz	480p	480i

### When TV System is set to PAL

Contents	HDMI Resolution (p. 37)							
	Auto	Disc Native	4K (*3)	1080p	1080i	720p	480p/576p	480i/576i
BD-Video with 1080p/24Hz content	*1	1080p 24Hz	4K (2160p) 24Hz	1080p 24Hz/50Hz *4	1080i 50Hz	720p 50Hz	576p	576i
BD-Video without 1080p/24Hz content	*1	*2	4K (2160p) 25Hz	1080p 50Hz	1080i 50Hz	720p 50Hz	576p	576i
DVD-Video	*1	*2	4K (2160p) 25Hz	1080p 50Hz	1080i 50Hz	720p 50Hz	576p	576i
Others	*1	*1	4K (2160p) 25Hz	1080p 50Hz	1080i 50Hz	720p 50Hz	576p	576i

\*1 The maximum resolution supported by the TV connected to this Player

\*2 The resolution and frequency of the source disc

\*3 Available only when 4K Upscaling (p. 37) is set to On

\*4 1080 p 24 Hz (when the TV supports 1080p 24 Hz and HDMI 1080p 24Hz (p. 38) is set to Auto) or 1080p 50/60Hz

### When TV System is set to Multi

When TV System is set to Multi, video signals are output with the video system (NTSC/PAL) of the source. Refer to the tables above for details on the resolution/frequency for each video system.

#### Notes

- To watch videos with each resolution, it must be supported by the TV.
- Regardless of the frequency of content, video signals are output with 60 Hz when TV System (p. 37) is set to NTSC and output with 50 Hz when set to PAL.

## ■ Audio output formats

Source format	HDMI jack			DIGITAL OUT (COAXIAL / OPTICAL) jacks			AUDIO OUT jack
	Bitstream (*1)	PCM (*1)	Reencode (*1)	Bitstream (*1)	PCM (*1)	Reencode (*1)	
PCM 2ch	PCM 2ch	PCM 2ch	PCM 2ch *2	PCM 2ch	PCM 2ch	PCM 2ch *2	2ch
PCM 5.1ch	PCM 5.1ch	PCM 5.1ch	PCM 5.1ch *2	PCM 2ch	PCM 2ch	PCM 2ch *2	2ch
PCM 7.1ch	PCM 7.1ch	PCM 7.1ch	PCM 7.1ch *2	PCM 2ch	PCM 2ch	PCM 2ch *2	2ch
Dolby Digital	Dolby Digital	PCM up to 5.1ch	Dolby Digital	Dolby Digital	PCM 2ch	Dolby Digital	2ch
Dolby Digital Plus	Dolby Digital Plus	PCM up to 7.1ch	Dolby Digital Plus *2	Dolby Digital	PCM 2ch	Dolby Digital	2ch
Dolby TrueHD	Dolby TrueHD	PCM up to 7.1ch	Dolby TrueHD *2	Dolby Digital	PCM 2ch	Dolby Digital	2ch
DTS	DTS	PCM up to 5.1ch *3	DTS *4	DTS	PCM 2ch *3	DTS *4	2ch *3
DTS HD High Resolution	DTS-HD High Resolution	PCM up to 7.1ch *3	DTS-HD High Resolution *5	DTS	PCM 2ch *3	DTS *4	2ch *3
DTS-HD Master Audio	DTS-HD Master Audio	PCM up to 7.1ch *3	DTS-HD Master Audio *5	DTS	PCM 2ch *3	DTS *4	2ch *3

\*1 Up to the Audio Output settings (p. 39)

\*2 Output with Dolby Digital when secondary audio, button click sounds or effect sounds are included

\*3 Does not output audio when USB memory device, DLNA or network service content is played back

\*4 Does not reencode when USB memory device, DLNA or network service content is played back (output audio will be same format as Bitstream)

\*5 Output with DTS when secondary audio, button click sounds or effect sounds are included. However, the source will not be reencoded when USB memory device, DLNA or network service content is played back (output audio will be same format as Bitstream)

### Audio output format for SA-CDs/DSD files

SACD/DSD File Output settings (p. 39)		HDMI jack	DIGITAL OUT (COAXIAL / OPTICAL) jacks	AUDIO OUT jack
Output Method	SACD Area			
DSD (HDMI)	Multi	DSD up to 5.1ch	No output	No output
	Stereo	DSD 2ch	No output	No output
PCM (HDMI & A.out)	Multi	PCM up to 5.1 ch	No output	2ch
	Stereo	PCM 2 ch	No output	2ch

# Software upgrade

New software that provides additional features or product improvements will be released as needed. We recommend upgrading the software of this Player to the latest version periodically.

To check for the availability of a software upgrade, visit <http://download.yamaha.com/>

## Note

- Do not remove the USB memory device, set this Player to standby mode or unplug the power cable/network cable while the software upgrade is being performed.

## ■ Upgrading the software

### 1. Prepare for the software upgrade.

When you upgrade the software from USB Storage:

- ① Save the upgrade file package to the appropriate folder on the USB memory device. For more details, refer to the procedure document attached with the upgrade file package.
- ② Connect the USB memory device.

When you upgrade the software from Network:

Confirm that this Player is connected to the network.

### 3. Upgrade the software by following the on-screen messages.

Upgrade is completed. The system will be reset.

### 2. Select the upgrade method and start upgrade from SETUP menu.

- ① Press **SETUP** to display SETUP menu screen.
- ② Select General Setting → System → Upgrade.
- ③ Select the item which contains the upgrade file package from USB Storage/Network.

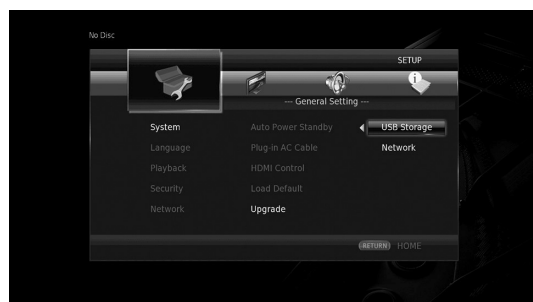

The system will search for upgrade file package.







# Troubleshooting

Refer to the table below when this Player does not function properly. If the problem you are experiencing is not listed below or if the instruction below does not help, turn off this Player, disconnect the power cable, and contact the nearest authorized Yamaha dealer or service center.

## ■ Power

Problem	Possible causes and solutions
No power.	<ul style="list-style-type: none"> <li>– Connect the AC power cable properly.</li> <li>– Press  on the front panel to turn on the power.</li> </ul>
The Player power is turned off.	<ul style="list-style-type: none"> <li>– This Player will be automatically turned off after 20 minutes of inactivity (no playback) when Auto Power Standby (p. 34) is set to on.</li> </ul>

## ■ Basic operation

Problem	Possible causes and solutions
The remote control does not work.	<ul style="list-style-type: none"> <li>– Use the remote control within its operating range (p. 11).</li> <li>– Replace the batteries (p. 11).</li> <li>– Check the ID settings for the main unit and the remote control. The remote control ID on the main unit may be changed after the main unit is reset. In this case, verify the remote control ID on the main unit, and set it again if needed (p. 11).</li> </ul>
Buttons do not work.	<ul style="list-style-type: none"> <li>– Turn on the TV connected to this Player and perform the initial settings (p. 19).</li> <li>– Press and hold  on the front panel for more than 5 seconds to reset this Player.</li> <li>– To completely reset this Player, unplug the power cable from the AC outlet for 30 seconds or more, plug the power cable to the AC outlet again, and then turn on this Player.</li> </ul>
Password is forgotten.	<ul style="list-style-type: none"> <li>– Press and hold , ,  and  on the front panel simultaneously when no disc is inserted and playback is stopped to set all the settings including Security settings (p. 35) of this Player to their default settings. After the power is turned off automatically, press  to turn on the power again.</li> </ul>

## ■ Disc playback

Problem	Possible causes and solutions
The disc tray does not open or close.	<ul style="list-style-type: none"> <li>– The disc tray is locked when any network service is selected.</li> <li>– The disc tray is locked when this Player is in the Miracast receiving mode. Press <b>Miracast</b> to exit from Miracast (p. 25).</li> </ul>
The Player cannot play a disc.	<ul style="list-style-type: none"> <li>– Take out the disc and clean it (p. 5).</li> <li>– Make sure that the disc is loaded properly (aligned in disc tray and label-side up) (p. 5).</li> <li>– Use a disc supported by the Player (p. 3).</li> <li>– Remove the disc and then check whether the Player supports the disc or not (p. 3).</li> <li>– Check the region code (p. 3).</li> <li>– Check whether the disc is defective by trying another disc.</li> <li>– The CD-R/RW, DVD+R/RW/R DL, and DVD-R/RW/R DL must be finalized (p. 3).</li> <li>– When this Player is in the CD-mode, discs other than music CDs and SA-CDs cannot be played (p. 23).</li> </ul>
Video stops.	<ul style="list-style-type: none"> <li>– The Player will stop if it senses shock or vibration.</li> </ul>
The Player makes a snapping sound when starting playback or loading a disc.	<ul style="list-style-type: none"> <li>– These sounds are not malfunctions of the Player but are normal operating conditions.</li> </ul>
It takes time to start Blu-ray disc playback.	<ul style="list-style-type: none"> <li>– This player searches for a USB memory device used as Local Storage for BD-Live feature (p. 30) when a Blu-ray disc is loaded. To reduce the waiting time, keep a USB memory device connected to the one of the USB connectors (front/rear) of this Player (p. 17).</li> </ul>

## Picture

Problem	Possible causes and solutions
<b>No picture.</b>	<ul style="list-style-type: none"> <li>- Make sure that the cables are connected correctly (p. 12).</li> <li>- Make sure that the connected TV or the AV receiver is set to the correct input.</li> <li>- With no disc inserted, or playback stopped, press and hold <b>▶</b> and <b>■</b> on the front panel simultaneously to set video resolution to the default value. If a picture is still not output, press and hold <b>■</b> on the front panel for approximately 5 seconds to switch NTSC/PAL.</li> <li>- When set to Disc Native, a signal that is not compatible with the connected TV is output. Change the setting to output a signal that is compatible with the connected TV (p. 37).</li> <li>- Make sure that the disc or file you are trying to play back is compatible with this Player (p. 3).</li> <li>- Disable the CD mode and Pure Direct mode (p. 23).</li> </ul>
<b>Screen freezes and operation buttons do not work.</b>	<ul style="list-style-type: none"> <li>- Press <b>■</b>, then restart playback.</li> <li>- Turn off the power and turn on the power again.</li> <li>- Press and hold <b>⏻</b> on the front panel for more than 5 seconds to reset this Player.</li> </ul>
<b>Video is not output with the desired resolution.</b>	<ul style="list-style-type: none"> <li>- Set to the desired resolution (p. 37).</li> </ul>
<b>Wide-screen video appears vertically stretched, or black bands appear at the top and bottom of the screen. Or 4:3 video appears horizontally stretched.</b>	<ul style="list-style-type: none"> <li>- Change the aspect ratio of your TV (p. 37).</li> </ul>
<b>Square noise (mosaic) appears on the screen.</b>	<ul style="list-style-type: none"> <li>- Blocks in images may be visible in scenes with rapid movement due to the characteristics of digital image compression technology.</li> </ul>

## Sound

Problem	Possible causes and solutions
<b>No sound, or sound is distorted.</b>	<ul style="list-style-type: none"> <li>- Check that the audio cable is connected correctly (p. 12).</li> <li>- Turn the volume of TV or AV receiver up.</li> <li>- There is no sound during still mode, fast forward, and fast reverse (p. 9).</li> <li>- Audio may not be output depending on the audio recording status, such as when audio other than an audio signal or non-standard audio is recorded for the audio content (p. 3).</li> <li>- Make sure that the disc or file you are trying to play back is compatible with this Player (p. 3).</li> <li>- If the sound is interrupted during playback in the CD mode, disable the CD mode (p. 23).</li> </ul>
<b>Left and right channels of audio are reversed, or sound comes out of only one side.</b>	<ul style="list-style-type: none"> <li>- Check the audio connection (p. 14).</li> </ul>
<b>Cannot hear the desired audio type and/or number of channels.</b>	<ul style="list-style-type: none"> <li>- Refer to Audio Output setting and "Audio output formats" (p. 39, p. 41).</li> </ul>
<b>Cannot hear the sound of PIP (secondary audio).</b>	<ul style="list-style-type: none"> <li>- Set Coaxial / Optical or HDMI to PCM/Reencode (p. 39).</li> <li>- To hear secondary audio, press <b>2ND AUDIO</b> (p. 9).</li> <li>- Depending on the disc, you may need to set secondary audio on the top menu of the disc (p. 8).</li> </ul>



## ■ Network

Problem	Possible causes and solutions
<b>Cannot connect to the Internet.</b>	<ul style="list-style-type: none"> <li>– When connecting to the Internet by selecting Wired in Connection setting, connect the Network cable properly (p. 36).</li> <li>– Turn on the connected equipment, such as broadband router or modem.</li> <li>– Connect the broadband router and/or modem properly.</li> <li>– If Wireless is selected in Connection setting, and when you want to connect to the Internet using Ethernet, select Wired properly (p. 36).</li> <li>– Properly select Wireless in Connection setting when you want to connect to the Internet using a wireless LAN (p. 36).</li> </ul>
<b>Cannot download BD-Live contents.</b>	<ul style="list-style-type: none"> <li>– Verify that this Player can connect to the Internet normally. Refer to “Connection Test” (p. 36).</li> <li>– Connect USB memory device properly. Check that the USB memory device is connected to the USB connector of this Player (p. 17).</li> <li>– Check if the Blu-ray Disc supports BD-Live.</li> <li>– Connect the USB memory device formatted in FAT16, FAT32, or NTFS.</li> <li>– It is recommended to connect the USB memory device with at least 2 GB of free space. If there is not enough free space, format the USB memory device. (p. 34)</li> <li>– Refer to the supplied user’s manual of the disc or consult the disc manufacturer.</li> </ul>
<b>Cannot detect the DLNA server.</b>	<ul style="list-style-type: none"> <li>– Verify that this Player can connect to the network normally. Refer to “Connection Test” (p. 36).</li> <li>– Turn on the connected equipment, such as broadband router or the server.</li> <li>– Confirm the Player and the server are connected to the same router (or access point).</li> <li>– Depending on the DLNA server, the Player may need to be permitted from the server.</li> <li>– Depending on the DLNA server, it needs to change a firewall setting.</li> </ul>
<b>Cannot play the file on the DLNA server.</b>	<ul style="list-style-type: none"> <li>– Make sure the file is playable (p. 3).</li> <li>– Check your DLNA server’s setting.</li> <li>– The playback and operating quality may be affected by your home network condition.</li> </ul>
<b>Cannot connect to the Internet via Wireless LAN.</b>	<ul style="list-style-type: none"> <li>– Make sure that the wireless LAN router is turned on.</li> <li>– Depending on the surrounding environment, such as the wall material, radio wave receiving condition, or obstacles between the Player and the wireless LAN router, the communication distance may be shortened. Move the Player and the wireless LAN router closer to each other.</li> <li>– Devices that use a 2.4 GHz frequency band, such as a microwave, or wireless devices, may interrupt the communication. Move the Player away from such devices, or turn off such devices.</li> <li>– If the Internet connection using a wireless LAN is still not successful by the above solutions, try using Ethernet by selecting Wired in Connection setting (p. 36).</li> </ul>
<b>Wireless network is not found or distorted.</b>	<ul style="list-style-type: none"> <li>– Make sure that the wireless LAN router is turned on.</li> <li>– Move this Player closer to the router or change the orientation of this Player or the antenna of the wireless LAN router.</li> <li>– If the wireless connection cannot be configured using the WPS function, select another option (Scan or Manual) (p. 19).</li> <li>– Make sure that the wireless network is not disturbed by microwave ovens, digital cordless phones, or other neighboring Wi-Fi devices.</li> <li>– Microwave ovens, digital cordless phones or other wireless devices in your neighborhood might disturb the wireless network. Turn off these devices.</li> <li>– Make sure that the firewalls in your network allow access to the wireless connection of this Player.</li> <li>– If the wireless network does not work properly in your home, try the wired network connection.</li> </ul>

## ■ Messages on the screen

- The following messages appear on the TV screen in case the disc you tried to play back is not appropriate or the operation is not correct.

Error message	Possible causes and solutions
<b>Unsupported File</b>	– The file is not supported with this Player. See “Types of discs/files that can be used with this Player” (p. 3).
<b>Wrong region code!</b>	– The disc is an incompatible region code. See “Region management information for Blu-ray Disc/DVD videos” (p. 3).
<b>Network has FAILED.</b>	– This Player cannot be connected to the network. Check connection (p. 15) and Network setting (p. 36).
<b>Network is OK, proxy has FAILED.</b>	– This Player cannot be connected to the proxy server. See “Proxy Setting” (p. 36).
<b>BD-Live connection is prohibited in SETUP menu.</b>	– BD-Live connection is prohibited. See “BD-Live Connection” (p. 36).
<b>Upgrade has failed for some reason!</b>	– Upgrade is failed. Check if the upgrade file is corrupted or unreadable.
<b>IP Setting is not valid! Please reset...</b>	– The IP Setting entered is not valid. Enter the correct information again.

# Glossary

## **AVCHD**

AVCHD is a new format (standard) for high definition video cameras that can be used to record and play high-resolution HD images.

## **BD-Live™**

BD-Live is a Blu-ray Disc standard that utilizes a network connection, enabling this Player to go online to download promotional videos and other data.

## **BDMV**

BDMV (Blu-ray Disc Movie) refers to one of the application formats used for BD-ROM which is one of the Blu-ray Disc specifications. BDMV is a recording format equivalent to DVD-Video of the DVD specification.

## **Blu-ray 3D™**

Blu-ray 3D enables you to view full high definition 3D images.

## **BONUSVIEW™**

BONUSVIEW compatible discs let you simultaneously enjoy video sub-channel for two screens, audio sub-channel and sub-titles. A small screen appears within the main screen during playback (Picture in Picture).

## **Closed Caption**

Closed captions are kind of subtitle, and the difference between subtitles and captions is that subtitles are intended for hearing persons and captions are for the hearing impaired. Subtitles rarely show all of the audio. For example, captions show sound effects (e.g., “phone ringing” and “footsteps”), while subtitles do not. Before you select this setting, please ensure that the disc contains closed caption information.

## **Color Space**

Color Space is a color range that can be represented. RGB is a color space based on the RGB color model (red, green and blue) and is typically used for PC monitors. YCbCr is a color space based on a luminance signal (Y) and two color difference signals (Cb and Cr).

## **Deep Color**

Deep Color refers to the use of various color depths in displays, up from the 24-bit depths in previous versions of the HDMI specification. This extra bit depth allows HDTVs and other displays go from millions of colors to billions of colors and eliminate on-screen color banding for smooth tonal transitions and subtle gradations between colors. The increased contrast ratio can represent many times more shades of gray between black and white. Also Deep Color increases the number of available colors within the boundaries defined by the RGB or YCbCr color space.

## **DLNA**

DLNA (Digital Living Network Alliance) provides easy sharing of digital media through network in the home, and you can enjoy digital contents stored on your DLNA-server-software-installed PC or other DLNA compatible device with your TV via this Player. To connect this Player to your DLNA servers, some settings for the DLNA server or device are required. For details, refer to your DLNA server software or DLNA device.

## **Dolby Digital**

A sound system developed by Dolby Laboratories Inc. that gives movie theater ambience to audio output when the product is connected to a Dolby Digital processor or amplifier.

## **Dolby Digital Plus**

A sound system developed as an extension to Dolby Digital. This audio coding technology supports 7.1 multi-channel surround sound.

## **Dolby TrueHD**

Dolby TrueHD is a lossless coding technology that supports up to 8 channels of multi-channel surround sound for the next generation optical discs. The reproduced sound is true to the original source bit-for-bit.

## **DRC (Dynamic Range Control)**

DRC lets you adjust the range between the loudest and softest sounds (dynamic range) for playback at average volume. Use this when it is hard to hear dialog, or during times when playback may disturb neighbors.

## **DTS**

This is a digital sound system developed by DTS, Inc. for use in cinemas.

## **DTS-HD High Resolution Audio**

DTS-HD High Resolution Audio is a new technology developed for the next generation high definition optical disc format.

## **DTS-HD Master Audio**

DTS-HD Master Audio is a lossless audio compression technology developed for the next generation high definition optical disc format.

**FLAC**

FLAC (Free Lossless Audio Codec) is an open file format for lossless audio data compression. While inferior in compression rate to other lossy compressed audio formats, it can often provide higher audio quality.

**HDMI**

HDMI (High-Definition Multimedia Interface) is an interface that supports both video and audio on a single digital connection. The HDMI connection carries standard to high definition video signals and multi-channel audio signals to AV components such as HDMI equipped TVs, in digital form without degradation.

**Letterbox (LB 4:3)**

A screen size with black bars on the top and bottom of the image to allow viewing of wide-screen (16:9) material on a connected 4:3 TV.

**Linear PCM Sound**

Linear PCM is a signal recording format used for Audio CDs and on some DVD and Blu-ray Discs. The sound on Audio CDs is recorded at 44.1 kHz with 16 bits. (Sound is recorded between 48 kHz with 16 bits and 96 kHz with 24 bits on DVD discs and between 48 kHz with 16 bits and 192 kHz with 24 bits on Blu-ray Discs.)

**Mac address**

The Mac address is a unique value assigned to a network device for identification purposes.

**Pan Scan (PS 4:3)**

A screen size that cuts off the sides of the image to allow viewing of wide-screen (16:9) material on a connected 4:3 TV.

**Subtitles**

These are the lines of text appearing at the bottom of the screen which translate or transcribe the dialog. They are recorded on many DVDs and Blu-ray Discs.

**x.v.Color**

x.v.Color reproduces a greater range of color than before, showing almost all of the colors that the human eye can detect.

# Specifications

## ■ General

### Power supply

[U.K., Europe, Russia and Australia models]	AC 110–240 V, 50 Hz
[Asia, and Central and South America models]	AC 110–240 V, 50/60 Hz
[Other models]	AC 110–240 V, 60 Hz

Power consumption ..... 19 W

### Standby power consumption

HDMI Control Off, Network Standby Off ..... 0.4 W

HDMI Control On, Network Standby Off ..... 0.4 W

HDMI Control Off, Network Standby On

Wired ..... 2.5 W

Wireless ..... 2.4 W

HDMI Control On, Network Standby On

Wired ..... 2.5 W

Wireless ..... 2.4 W

Dimensions (W × H × D, including protrusions) ..... 435 × 86 × 257 mm  
(17-1/8 × 3-3/8 × 10-1/8 in)

Weight ..... 2.7 kg (6.0 lbs.)

## ■ Audio performance

### Audio output level (1 kHz, 0 dB)

Blu-ray Disc/DVD/CD-DA ..... 2 ± 0.3 V

### Signal to noise ratio

Blu-ray Disc/DVD/CD-DA ..... 115 dB

### Dynamic range

Blu-ray Disc/DVD ..... 105 dB

CD-DA ..... 100 dB

### Harmonic distortion (1 kHz)

Blu-ray Disc/DVD/CD-DA ..... 0.003%

### Frequency Response

Blu-ray Disc/DVD ..... 4 Hz to 22 kHz (48 kHz Sampling)

4 Hz to 44 kHz (96 kHz Sampling)

CD-DA ..... 4 Hz to 20 kHz

## ■ Input/output

HDMI output ..... Type A connector × 1

480i/576i/480p/576p/720p/1080i/1080p/1080p@24Hz/4K(2160p)@24Hz,

Deep Color, x.v. Color support

Digital output ..... Optical × 1, Coaxial × 1

Analog audio output ..... Mixed 2 ch × 1

USB ..... Type A connector × 2

Wireless LAN ..... Standard: IEEE 802.11 b/g/n

Frequency range: 2.4GHz band

Other equipment ..... Ethernet × 1

\* The contents of this manual apply to the latest specifications as of the publishing date. To obtain the latest manual, access the Yamaha website then download the manual file.

## ■ Copyright

### Note

– Audio-visual material may consist of copyrighted works which must not be recorded without the authority of the owner of the copyright. Refer to relevant laws in your country.



“Blu-ray Disc™”, “Blu-ray™”, “Blu-ray 3D™”, “BD-Live™”, “BONUSVIEW™”, and the logos are trademarks of the Blu-ray Disc Association.



DVD is a trademark of DVD Format/Logo Licensing Corporation.

## DOLBY AUDIO

Manufactured under license from Dolby Laboratories. Dolby, Dolby Audio and the double-D symbol are trademarks of Dolby Laboratories.



For DTS patents, see <http://patents.dts.com>. Manufactured under license from DTS Licensing Limited. DTS, DTS-HD, the Symbol, & DTS and the Symbol together are registered trademarks, and DTS-HD Master Audio is a trademark of DTS, Inc. © DTS, Inc. All Rights Reserved.



“HDMI,” the “HDMI” logo and High-Definition Multimedia Interface are trademarks or registered trademarks of HDMI Licensing LLC in the United States and other countries.

### x.v.Color™

“x.v.Color” and “x.v.Color” logo are trademarks of Sony Corporation.



“AVCHD” and the “AVCHD” logo are trademarks of Panasonic Corporation and Sony Corporation.

5

Additional information

English

Continued to the next page. ➔



Java is a registered trademark of Oracle and/or its affiliates.



DLNA™ and DLNA CERTIFIED™ are trademarks or registered trademarks of Digital Living Network Alliance. All rights reserved. Unauthorized use is strictly prohibited.



The Wi-Fi CERTIFIED Logo is a certification mark of the Wi-Fi Alliance.

The Wi-Fi Protected Setup Identifier Mark is a mark of the Wi-Fi Alliance.

“Wi-Fi”, “Wi-Fi Protected Setup”, “Wi-Fi Direct” and “Miracast” are marks or registered marks of the Wi-Fi Alliance.

This product is licensed under the AVC patent portfolio license and VC-1 patent portfolio license for the personal and non-commercial use of a consumer to (i) encode video in compliance with the AVC Standard and VC-1 Standard (“AVC/VC-1 Video”) and/or (ii) decode AVC/VC-1 Video that was encoded by a consumer engaged in a personal and non-commercial activity and/or was obtained from a video provider licensed to provide AVC/VC-1 Video. No license is granted or shall be implied for any other use. Additional information may be obtained from MPEG LA, LLC. See <http://www.mpegla.com>.

This product is licensed under the MVC patent portfolio license for the personal use of a consumer or other uses in which it does not receive remuneration to (i) encode video in compliance with the MVC Standard (“MVC Video”) and/or (ii) decode MVC Video that was encoded by a consumer engaged in a personal activity and/or was obtained from a video provider licensed to provide MVC Video. No license is granted or shall be implied for any other use. Additional information may be obtained from MPEG LA, LLC. See <http://www.mpegla.com>

Windows Media Player is a registered trademark or trademark of Microsoft corporation in the United States and/or other countries

Copyright 2004-2012 Verance Corporation. Cinavia® is a Verance Corporation trademark. Protected by U.S. Patent 7,369,677 and worldwide patents issued and pending under license from Verance Corporation. All rights reserved.

# Index

## ■ Numerics

2ch Downmix, SETUP menu .....	39
2ND AUDIO, remote control .....	9
3D Output, SETUP menu .....	37
3D Playback Message, SETUP menu .....	34

## ■ A

A/B, remote control .....	10
Angle Mark, SETUP menu .....	35
Angle, On Screen menu .....	27
ANGLE, remote control .....	8
Audio Output, SETUP menu .....	39
Audio Setting, SETUP menu .....	39
Audio, On Screen menu .....	27
AUDIO, remote control .....	8
Audio, SETUP menu .....	35
Auto Power Standby, SETUP menu .....	34
AV CONTROLLER .....	26

## ■ B

BD-Live .....	30
BD-Live Connection, SETUP menu .....	36
Bitrate, On Screen menu .....	27

## ■ C

CC Select, On Screen menu .....	27
CD Mode .....	23
Change Password, SETUP menu .....	35
Chapter, On Screen menu .....	27
CLEAR, remote control .....	9
Closed Caption, SETUP menu .....	38
Coaxial / Optical, SETUP menu .....	39
Color buttons, remote control .....	8
Color Space, SETUP menu .....	37
Connection Setting, SETUP menu .....	36
Connection Test, SETUP menu .....	36
Control buttons, remote control .....	9
Country Code, SETUP menu .....	35
Cursor buttons, remote control .....	8

## ■ D

De-interlacing Mode, SETUP menu .....	38
Digital Media Controller (DMC) .....	16
Disc Auto Playback, SETUP menu .....	35
Display Setting, SETUP menu .....	37
DLNA .....	16
Downsampling, SETUP menu .....	39
DRC, SETUP menu .....	39

## ■ E

Easy Setup, SETUP menu .....	34
ENTER, remote control .....	8

## ■ G

General Setting, SETUP menu .....	34
-----------------------------------	----

## ■ H

HDMI 1080p 24Hz, SETUP menu .....	38
HDMI Control function .....	34
HDMI Control, SETUP menu .....	34
HDMI Deep Color, SETUP menu .....	37

HDMI, SETUP menu .....	39
HOME, remote control .....	8

## ■ I

Information, SETUP menu .....	36
Ins Replay, On Screen menu .....	27
Ins Search, On Screen menu .....	27
IP Setting, SETUP menu .....	36

## ■ L

Language, SETUP menu .....	35
Last Memory, SETUP menu .....	35
Load Default, SETUP menu .....	34
Local Storage, SETUP menu .....	34

## ■ M

Menu, SETUP menu .....	35
Miracast .....	25
Mode/Play Mode, On Screen menu .....	27

## ■ N

Network Control, SETUP menu .....	36
Network, SETUP menu .....	36
Noise Reduction, SETUP menu .....	38
Number buttons, remote control .....	9

## ■ O

On Screen menu .....	27
ON SCREEN, remote control .....	9
OSD, SETUP menu .....	35

## ■ P

Parental Control, SETUP menu .....	35
PBC (Push Button Configuration) .....	36
Picture in Picture function .....	30
PIN code (WPS) .....	36
PIP Mark, SETUP menu .....	35
PIP, remote control .....	9
Playback, SETUP menu .....	35
POP UP/MENU, remote control .....	9
Post Process, SETUP menu .....	39
Program play .....	29
PROGRAM, remote control .....	9
Proxy Setting, SETUP menu .....	36
PURE DIRECT .....	9
Pure Direct .....	23

## ■ R

Remote control .....	8
REPEAT, remote control .....	10
RETURN, remote control .....	8

## ■ S

Search function .....	29
SEARCH, remote control .....	9
Second Audio, On Screen menu .....	27
Second Video, On Screen menu .....	27
Secondary Audio Mark, SETUP menu .....	35
Security, SETUP menu .....	35
SETUP menu .....	31

SETUP menu operation .....	33
SETUP, remote control .....	8, 9
SHUFFLE, remote control .....	9
Slide Show, On Screen menu .....	27
Software upgrade .....	42
Speaker Setting, SETUP menu .....	39
Status menu .....	28
STATUS, remote control .....	9
Subtitle Style, On Screen menu .....	27
Subtitle, On Screen menu .....	27
SUBTITLE, remote control .....	8
Subtitle, SETUP menu .....	35
System Information, SETUP menu .....	39
System, SETUP menu .....	34

## ■ T

Time, On Screen menu .....	27
Title, On Screen menu .....	27
TOP MENU, remote control .....	8
Track/File, On Screen menu .....	27
Transition, On Screen menu .....	27
TV Screen, SETUP menu .....	37
TV System, SETUP menu .....	37
TV, SETUP menu .....	37

## ■ U

Upgrade Notification .....	34
Upgrade of software .....	42
Upgrade, SETUP menu .....	34
UpMix, SETUP menu .....	39

## ■ V

Video Process, SETUP menu .....	38
---------------------------------	----

## ■ W

Wi-Fi Direct .....	24
WPS (Wi-Fi Protected Setup) .....	36

## ■ Z

ZOOM, remote control .....	8
----------------------------	---

# Attention : Veuillez lire ce qui suit avant d'utiliser l'appareil.

- 1 Pour utiliser l'appareil au mieux de ses possibilités, lisez attentivement ce mode d'emploi. Conservez-le soigneusement pour référence.
- 2 Installez cet appareil dans un endroit frais, bien aéré, sec et propre - à l'abri de la lumière du soleil, des sources de chaleur, des vibrations, des poussières, de l'humidité et/ou du froid. Pour une aération correcte, tenez compte des distances minimales suivantes.  
Haut : 10 cm  
Arrière : 10 cm  
Côtés : 10 cm
- 3 Placez l'appareil loin des équipements, moteurs et transformateurs électriques, pour éviter les ronflements parasites.
- 4 N'exposez pas l'appareil à des variations brutales de température, ne le placez pas dans un environnement très humide (par exemple dans une pièce contenant un humidificateur) car cela peut entraîner la condensation d'humidité à l'intérieur de l'appareil, qui elle-même peut être responsable de décharge électrique, d'incendie, de dommage à l'appareil ou de blessure corporelle.
- 5 Evitez d'installer l'appareil dans un endroit où des objets peuvent tomber, ainsi que là où l'appareil pourrait être exposé à des délaboussures ou des gouttes d'eau. Sur le dessus de l'appareil, ne placez pas :
  - d'autres appareils qui peuvent endommager la surface de l'appareil ou provoquer sa décoloration.
  - des objets se consumant (par exemple, une bougie) qui peuvent être responsables d'incendie, de dommage à l'appareil ou de blessure corporelle.
  - des récipients contenant des liquides qui peuvent être à l'origine de décharge électrique ou de dommage à l'appareil.
- 6 Ne couvrez pas l'appareil d'un journal, d'une nappe, d'un rideau, etc. car cela empêcherait l'évacuation de la chaleur. Toute augmentation de la température intérieure de l'appareil peut être responsable d'incendie, de dommage à l'appareil ou de blessure corporelle.
- 7 Ne branchez pas la fiche du cordon d'alimentation de l'appareil sur une prise secteur tant que tous les raccordements n'ont pas été effectués.
- 8 Ne pas faire fonctionner l'appareil à l'envers. Il risquerait de chauffer et d'être endommagé.
- 9 N'exercez aucune force excessive sur les commutateurs, les boutons et les cordons.
- 10 Pour débrancher la fiche du cordon d'alimentation au niveau de la prise secteur, saisissez la fiche et ne tirez pas sur le cordon.
- 11 Ne nettoyez pas l'appareil au moyen d'un solvant chimique, ce qui pourrait endommager la finition. Utilisez un chiffon sec et propre.
- 12 N'alimentez l'appareil qu'à partir de la tension prescrite. Alimenter l'appareil sous une tension plus élevée est dangereux et peut être responsable d'incendie, de dommage à l'appareil ou de blessure corporelle. Yamaha ne saurait être tenue responsable des dommages résultant de l'alimentation de l'appareil sous une tension autre que celle prescrite.
- 13 Pour empêcher tout dommage causé par les éclairs, déconnectez la fiche du cordon d'alimentation de la prise murale pendant un orage.
- 14 Ne tentez pas de modifier ni de réparer l'appareil. Consultez le service Yamaha compétent pour toute réparation qui serait requise. Le coffret de l'appareil ne doit jamais être ouvert, quelle que soit la raison.
- 15 Si vous envisagez de ne pas vous servir de l'appareil pendant une longue période (par exemple, pendant les vacances), débranchez la fiche du cordon d'alimentation au niveau de la prise secteur.
- 16 Lisez la section intitulée « Guide de dépannage » où figure une liste d'erreurs de manipulation communes avant de conclure que l'appareil présente une anomalie de fonctionnement.
- 17 Avant de déplacer l'appareil, appuyez sur  pour placer l'appareil en veille puis débranchez la fiche du cordon d'alimentation au niveau de la prise secteur.
- 18 La condensation se forme lorsque la température ambiante change brusquement. En ce cas, débranchez la fiche du cordon d'alimentation et laissez l'appareil reposer.
- 19 La température de l'appareil peut augmenter en raison d'une utilisation prolongée. En ce cas, coupez l'alimentation de l'appareil et laissez-le au repos pour qu'il refroidisse.
- 20 Installez cet appareil à proximité de la prise secteur et à un emplacement où la fiche du câble d'alimentation est facilement accessible.
- 21 Les piles ne doivent pas être exposées à une chaleur extrême, par exemple au soleil, à une flamme, etc.

N'utilisez pas cet appareil à moins de 22 cm d'une personne portant un stimulateur cardiaque ou un défibrillateur.

Les ondes radio sont susceptibles d'affecter le fonctionnement des équipements médicaux électroniques. N'utilisez pas cet appareil à proximité d'appareils médicaux ni dans l'enceinte d'un hôpital.

Cet appareil n'est pas déconnecté du secteur tant qu'il reste branché à la prise de courant, même si l'appareil en soi est éteint par la touche . Il se trouve alors « en veille ». Dans cet état, l'appareil consomme une très faible quantité de courant.

Lorsqu'une prise secteur ou un prolongateur est utilisé comme dispositif de débranchement, celui-ci doit rester facilement accessible.

## AVERTISSEMENT

**POUR RÉDUIRE LES RISQUES D'INCENDIE OU DE DÉCHARGE ÉLECTRIQUE, N'EXPOSEZ PAS CET APPAREIL À LA PLUIE OU À L'HUMIDITÉ.**

## SÉCURITÉ LASER

L'appareil utilise un laser. En raison des risques de blessure des yeux, le retrait du couvercle ou les réparations de l'appareil devront être confiés exclusivement à un technicien d'entretien qualifié.

## DANGER

Risque d'exposition au laser en cas d'ouverture. Éviter l'exposition directe des yeux au faisceau. Lorsque cet appareil est branché à la prise de courant, ne pas approcher les yeux de l'ouverture du plateau changeur et des autres ouvertures pour regarder à l'intérieur.



# Table des matières

1

## 1. Introduction

<b>Possibilités offertes par ce lecteur</b> .....	<b>2</b>
Grande variété de disques et formats de fichiers compatibles .....	2
Fonctionnalités réseau améliorées .....	2
Simplicité d'installation et d'utilisation .....	2
Spécifications audio de haute qualité .....	2
<b>Accessoires fournis</b> .....	<b>2</b>
<b>À propos des disques et des fichiers</b> .....	<b>3</b>
Types de disques/fichiers utilisables avec ce lecteur .....	3
Chargement d'un disque .....	4
Précautions d'emploi pour les disques .....	5
Précautions concernant le visionnage d'images vidéo 3D .....	5
Technologie Cinavia .....	5
<b>Commandes et fonctions</b> .....	<b>6</b>
Panneau avant .....	6
Panneau arrière .....	7
Télécommande .....	8

## 2. Raccordements

<b>Raccordements vidéo/audio</b> .....	<b>12</b>
Raccordement à un téléviseur via un ampli-tuner AV .....	13
Raccordement direct à un téléviseur .....	13
Raccordement à un téléviseur et à un dispositif audio .....	14
<b>Raccordement réseau</b> .....	<b>15</b>
Raccordement sans fil .....	15
Raccordement filaire .....	15
Configuration du serveur DLNA .....	16
<b>Raccordement USB</b> .....	<b>17</b>
<b>Raccordement du cordon d'alimentation</b> .....	<b>18</b>

## 3. Playback

<b>Réglages initiaux</b> .....	<b>19</b>
Configuration via Installation Facile .....	19
Configuration de connexion sans fil .....	19
<b>Lecture de photo/musique/vidéo</b> .....	<b>20</b>
Lecture de disques en vente dans le commerce .....	20
Lecture de fichiers de musique/vidéo .....	20
Visualisation de photos .....	21
<b>Écoute de sources audio de haute qualité</b> ....	<b>23</b>
Lecture de disques CD/SA-CD de musique en son haute qualité (mode CD) .....	23
Écoute de musique et visionnage de films en son haute fidélité (Pure Direct) .....	23
<b>Lecture de contenus de dispositifs mobiles sur serveur DLNA via Wi-Fi Direct</b> .....	<b>24</b>
<b>Visionner les photos et vidéos d'un smartphone sur un téléviseur (Miracast™)</b> .....	<b>25</b>
<b>Pilotage du lecteur avec des dispositifs mobiles</b> .....	<b>26</b>
<b>Mode de lecture avancé</b> .....	<b>27</b>
Menu à l'écran .....	27
État, menu .....	28
Programmation de l'ordre de lecture .....	29
Utilisation de la fonction de recherche .....	29
Utilisation des fonctions BONUSVIEW™ et BD-Live™ .....	29
Utilisation de la fonction d'incrustation (lecture audio/vidéo secondaire) .....	30
Utilisation de la fonction BD-Live™ .....	30

## 4. Paramètres

<b>Menu SETUP</b> .....	<b>31</b>
Exemple d'utilisation du menu SETUP .....	33
Réglages Généraux .....	34
Paramètres vidéo .....	37
Paramètres audio .....	39
Système d'information .....	39

<b>Formats de sortie vidéo/audio</b> .....	<b>40</b>
Formats de sortie vidéo .....	40
Formats de sortie audio .....	41
<b>Mise à niveau logicielle</b> .....	<b>42</b>
Mise à niveau du logiciel .....	42

## 5. Informations complémentaires

<b>Guide de dépannage</b> .....	<b>43</b>
Alimentation .....	43
Opérations de base .....	43
Lecture de disque .....	43
Image .....	44
Son .....	44
Réseau .....	45
Messages d'erreur à l'écran .....	46
<b>Glossaire</b> .....	<b>47</b>
<b>Caractéristiques techniques</b> .....	<b>49</b>
Généralités .....	49
Performances audio .....	49
Entrée/Sortie .....	49
Droits d'auteur .....	49
<b>Index</b> .....	<b>51</b>

Des mises à jour du logiciel intégrant de nouvelles fonctions ou apportant des améliorations au produit seront proposées régulièrement. Nous vous conseillons de mettre régulièrement à niveau le logiciel de ce lecteur. Pour en savoir plus, reportez-vous à la section « Mise à niveau logicielle » (p. 42).

## ■ À propos de ce manuel

- Ce mode d'emploi décrit l'utilisation du lecteur via sa télécommande sauf pour les fonctions non prises en charge. Certaines de ces fonctions sont aussi accessibles via les boutons du panneau avant.
- Les remarques contiennent des informations relatives à la sécurité et des instructions complémentaires d'utilisation. Les Astuces fournissent des conseils d'utilisation.
- Ce mode d'emploi a été imprimé avant la production. La conception et les spécifications du produit sont susceptibles d'être modifiées en vue d'améliorations du produit. En cas de différences entre le mode d'emploi et le produit, ce dernier fait foi.

## icônes utilisées dans ce manuel

Des icônes sont utilisées pour désigner les boutons/fonctions disponibles pour un format particulier. Pour en savoir plus sur les types et formats de disques compatibles, reportez-vous à la page 3.

**BD** : BD-Vidéo

**DVD** : DVD-Vidéo, DVD-VR, DVD+VR

**CD** : Audio CD, Super Audio CD

**VIDEO** : fichiers vidéo

**MUSIC** : fichiers audio

**PHOTO** : fichiers photo

2

3

4

5

Français

## Possibilités offertes par ce lecteur

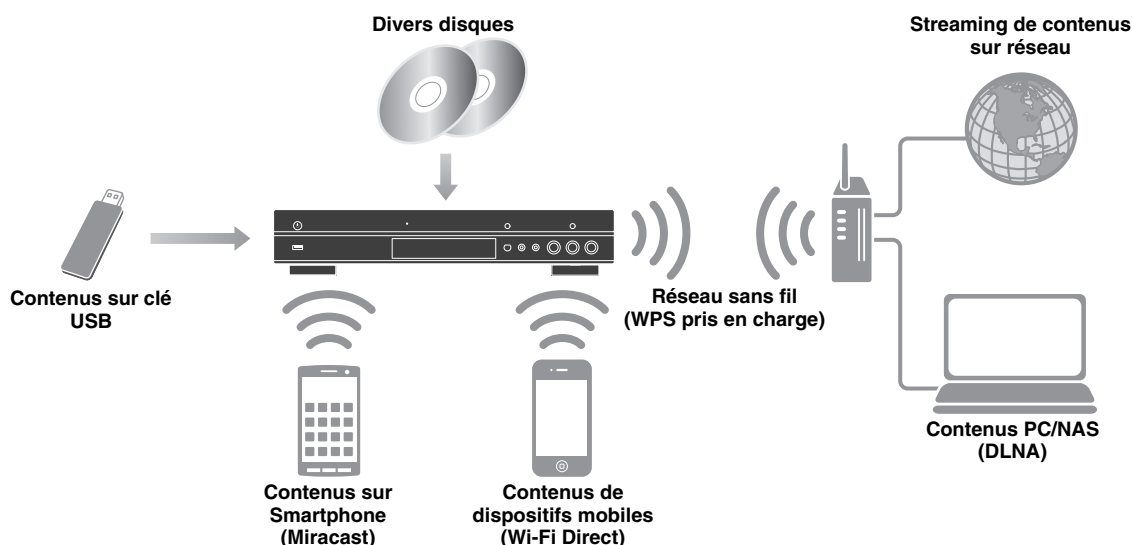

### ■ Grande variété de disques et formats de fichiers compatibles

- Blu-ray Disc™, DVD, SA-CD et CD (p. 27)
- Blu-ray 3D™ (p. 12), BONUSVIEW™ et BD-Live™ (p. 29)
- Fichiers vidéo, musique et image sur disques DVD-R/RW, CD-R/RW et dispositifs de stockage USB (p. 20)

### ■ Fonctionnalités réseau améliorées

- Partage de contenus sur serveur DLNA (PC ou NAS) (p. 16)
- Pilotage du lecteur avec des dispositifs mobiles via réseau (AV CONTROLLER) (p. 26)
- Visionner les photos et vidéos d'un smartphone sur un téléviseur (Miracast™) (p. 25)
- Connexion réseau directe à un dispositif mobile (Wi-Fi Direct) (p. 24)

### ■ Simplicité d'installation et d'utilisation

- Configuration initiale à la fois simple et rapide (p. 19)
- Configuration sans fil automatique avec la fonction WPS (Wi-Fi Protected Setup) (p. 19)
- Mise à niveau logicielle via réseau ou USB (p. 42)
- Pilotage du téléviseur, ampli-tuner AV et de ce lecteur (HDMI Control) (p. 34)

### ■ Spécifications audio de haute qualité

- Mode CD assurant une lecture de haute qualité et précise pour les CD audio et SA-CD (p. 23)
- Mode Pure Direct pour une lecture de haute qualité de toutes les sources audio (p. 23)
- Prise en charge des formats de fichiers audio jusqu'à 192 kHz/24 bits, dont WAV, FLAC et ALAC (p. 3)
- Prise en charge des CD Super Audio (SA-CD) et fichiers audio DSD (2,8/5,6 MHz) (p. 4)

## Accessoires fournis

Assurez-vous que le produit a été livré avec tous les accessoires suivants.

Télécommande



Piles (x2)  
(AAA, R03, UM-4)

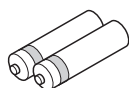

Cordon d'alimentation

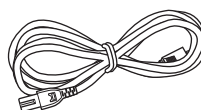

## Types de disques/fichiers utilisables avec ce lecteur

- Ce lecteur accepte les disques de 12 cm et de 8 cm. Aucun adaptateur 8 cm-12 cm n'est nécessaire.
- Utilisez des disques conformes aux standards compatibles indiqués par les logos officiels présents sur l'étiquette du disque. La lecture de disques non conformes à ces standards n'est pas garantie. En outre, le fait de pouvoir lire ces disques ne garantit ni la qualité d'image ni la qualité du son.

Type de disque	Format d'enregistrement
Disques BD-ROM/BD-R/BD-RE	Disques BD-Video/fichiers de données
Disques DVD-ROM	Disques DVD-Video
DVD-R/DVD-R	Disques DVD-Video/DVD-VR/AVCHD/DL/DVD-RW
DVD+R/DVD+R	Disques DVD-Video/DVD+VR/AVCHD/DL/DVD+RW
CD-ROM	CDDA/HDCD
CD-R/CD-RW	CDDA/fichiers de données
SA-CD	SA-CD
USB*	Fichiers de données
DLNA	Fichiers de données

\* Ce lecteur est compatible avec une clé USB formatée aux formats FAT 16/32 et NTFS.

Formats de fichiers audio compatibles <b>MUSIC</b>	Formats de fichiers vidéo compatibles <b>VIDEO</b>	Formats de fichiers image compatibles <b>PHOTO</b>
MP3 (.mp3) *1 WMA (.wma) *2 AAC (.aac/m4a) WAV (.wav) *3 FLAC (.flac) *3 ALAC (.m4a) *3 DSDIFF (.dff) *4 DSF (.dsf) *4	MKV avec H.264 (.mkv) MPEG PS (.mpeg/.mpg) MPEG TS (.ts) MPEG-4 (.mp4) VOB (.vob) AVI (.avi) ASF (.asf) WMV (.wmv) *5	JPEG (.jpeg/.jpg) GIF (.gif) PNG (.png)

\*1 Fréquence d'échantillonnage entre 32 et 48 kHz

(stéréo) et débit binaire entre 8 et 320 kbps

\*2 Fréquence d'échantillonnage entre 32 et 48 kHz

(stéréo) et débit binaire entre 32 et 192 kbps

\*3 Fréquence d'échantillonnage jusqu'à 192 kHz/24 bits (LPCM/stéréo)

\*4 Fréquence d'échantillonnage de 2,8/5,6 MHz









\*5 WMV9 (résolution maximum : 1920 x 1080)







### Remarques

- La lecture d'un fichier figurant dans le tableau ci-dessus n'est pas garantie selon les méthodes de création de fichier ou les codecs utilisés.
- La lecture de l'ensemble des fichiers contenus sur le disque, le périphérique mémoire USB et le réseau n'est pas garantie.
- Il n'est pas possible de lire un fichier dont les droits d'auteur sont protégés.
- Lorsque le DLNA est utilisé, le fichier doit répondre aux exigences du serveur DLNA.

### Information sur la gestion des régions pour les disques Blu-ray/DVD vidéo.

- Les lecteurs et disques Blu-ray/DVD vidéo comportent des codes régionaux qui déterminent la région dans laquelle un disque pourra être lu. Vérifiez la mention du code de région sur le panneau arrière de ce lecteur.
- Dans le cas d'un disque Blu-ray, le disque peut être lu sur ce lecteur s'il porte la même mention de code de région ou la mention du code de région « ABC ».
- Dans le cas d'un disque DVD, le disque peut être lu sur ce lecteur s'il porte la même mention de code de région ou la mention du code de région « ALL ».

Information sur la gestion des régions		
Destination	Disques DVD-Vidéo	Disques DVD-Vidéo
États-Unis et Canada	Code de région « A » ou « ABC » 	Numéro de région « 1 » ou « ALL » 
Europe	Code de région « B » ou « ABC » 	Numéro de région « 2 » ou « ALL » 
Asie et Taïwan	Code de région « A » ou « ABC » 	Numéro de région « 3 » ou « ALL » 
Amérique centrale et Amérique du Sud	Code de région « A » ou « ABC » 	Numéro de région « 4 » ou « ALL » 

Information sur la gestion des régions		
Destination	Disques DVD-Video	Disques DVD-Video
Australie	Code de région « B » ou « ABC » 	Numéro de région « 4 » ou « ALL »  
Russie	Code de région « C » ou « ABC » 	Numéro de région « 5 » ou « ALL »  

**Remarques**

- Les opérations et fonctions des disques Blu-ray/ DVD vidéo peuvent différer des explications données dans ce mode d'emploi et certaines opérations peuvent être interdites en raison de réglages effectués par le fabricant du disque.
- Si un écran de menu ou des instructions de fonctionnement s'affichent pendant la lecture d'un disque, suivez les indications affichées.
- Certains disques peuvent ne pas être lus.
- N'oubliez pas de finaliser tous les supports d'enregistrement que vous avez l'intention de lire sur ce lecteur.
- La « finalisation » désigne un traitement effectué durant l'enregistrement d'un disque, de sorte que ce disque puisse être lu à la fois sur ce lecteur et sur d'autres lecteurs/enregistreurs. Seuls les disques finalisés peuvent être lus sur ce lecteur. (Ce lecteur ne possède pas de fonction pour finaliser les disques.)

**À propos des disques Super Audio CD (SA-CD)**

- Format audio basé sur la norme CD actuelle mais qui inclut davantage d'informations permettant de restituer un son de meilleure qualité. Il existe trois types de disques : les disques simple couche, double couche ou hybrides. Le disque hybride peut être lu sur les lecteurs CD existants ainsi que sur les lecteurs Super Audio CD car il contient à la fois des informations CD audio standard et des informations Super Audio CD.

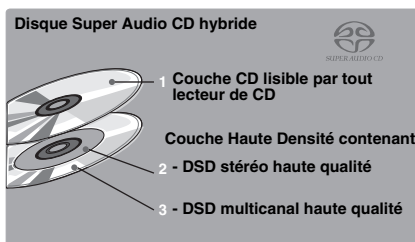
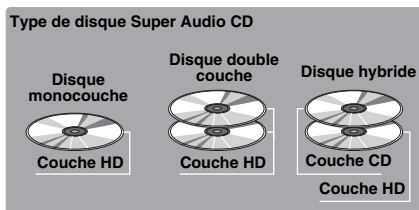

**Astuce**

- Vous pouvez choisir le signal audio produit: DSD ou PCM (p. 39).

**Remarque**

- Cet appareil n'affiche pas les données texte incluses dans les disques sur l'écran du panneau avant.

**■ Chargement d'un disque**

- Insérez le disque avec la face imprimée vers le haut.
- Dans le cas d'un disque enregistré des deux côtés, tournez la face à lire vers le bas.

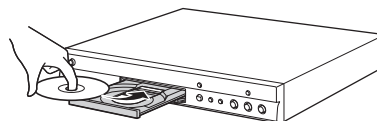

**Remarques**





- La lecture peut commencer automatiquement en fonction du disque et du réglage choisi pour ce lecteur.
- Avec certains disques, il est possible que le menu soit affiché en premier.
- La durée de chargement du disque peut varier selon le disque.

## ■ Précautions d'emploi pour les disques

### Attention aux rayures et à la poussière

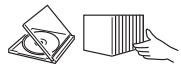
- Les disques Blu-ray, DVD et CD sont sensibles à la poussière, aux traces de doigts et particulièrement aux rayures. Un disque rayé risque de ne pas pouvoir être lu sur ce lecteur. Manipulez les disques avec soin et rangez-les en lieu sûr.

### Rangement correct des disques

Posez le disque au centre de son boîtier et rangez le boîtier et le disque en position verticale.	
Évitez de ranger les disques dans des endroits exposés aux rayons directs du soleil, à proximité d'appareils de chauffage ou dans des endroits très humides.	
Ne faites pas tomber les disques et ne les soumettez pas à de fortes vibrations ni à des chocs violents.	
Évitez de ranger les disques dans des endroits très poussiéreux ou très humides.	

### Précautions de manipulation



- Si la surface du disque est encrassée, essuyez-la délicatement avec un chiffon doux et humide (à l'eau uniquement). Lorsque vous essuyez un disque, déplacez toujours le chiffon du centre vers le bord.



- N'utilisez pas de nettoyeurs en atomiseur contenant du benzène, du diluant, des liquides de protection contre l'électricité statique ou tout autre solvant.
- Ne touchez pas la surface du disque.
- Ne collez pas de papier ou des étiquettes adhésives sur les disques.
- Si la surface de lecture d'un disque est encrassée ou rayée, le lecteur peut en déduire que le disque est incompatible et éjecter le plateau de disque ou bien le disque risque de ne pas être lu correctement. Essuyez la saleté sur la surface de lecture avec un chiffon doux.

### Nettoyage de la lentille du capteur optique

- N'utilisez jamais de disque de nettoyage en vente dans le commerce. L'utilisation de ces disques peut endommager la lentille.
- Confiez le nettoyage de la lentille au SAV agréé par Yamaha le plus proche.

## ■ Précautions concernant le visionnage d'images vidéo 3D

- Il se pourrait que certaines personnes éprouvent une gêne ou un malaise (fatigue visuelle, épuisement ou nausée) lors du visionnage de supports vidéo 3D. Nous recommandons à tous les utilisateurs de faire une pause à intervalles réguliers lors du visionnage de supports vidéo 3D.
- En cas de gêne ou malaise quelconque, arrêtez le visionnage du support vidéo 3D et attendez que la gêne ou le malaise soit passé. En cas de malaise sérieux, consultez un médecin.
- Lisez attentivement les modes d'emploi (disque Blu-ray et téléviseur) et/ou les consignes de sécurité affichées sur le téléviseur.
- La vue est toujours en cours de développement chez les enfants en bas âge (plus particulièrement en dessous de six ans). Veuillez consulter un médecin (pédiatre ou oculiste) avant de laisser des enfants en bas âge regarder des supports vidéo 3D.
- Les jeunes enfants doivent toujours être sous la surveillance d'un adulte pour s'assurer que les consignes ci-dessus sont appliquées.

## ■ Technologie Cinavia

- La technologie Cinavia fait partie du système de protection du contenu dans votre lecteur Blu-ray.

### Remarque

- Votre lecteur Blu-ray peut afficher les messages suivants, s'arrêter ou couper provisoirement le son des sorties audio si vous lisez une copie non autorisée d'un contenu protégé par la technologie Cinavia.

Ces messages sont affichés en anglais uniquement.

**Arrêt de la lecture.** Le contenu que vous visionnez est protégé par Cinavia® et sa lecture sur cet appareil n'est pas autorisée. Pour de plus amples informations, consultez le site <http://www.cinavia.com>. Code message 1.

**Arrêt provisoire du son.** N'ajustez pas le volume. Le contenu que vous visionnez est protégé par Cinavia® et sa lecture sur cet appareil n'est pas autorisée. Pour de plus amples informations, consultez le site <http://www.cinavia.com>. Code message 3.

### À propos de la technologie Cinavia

Ce produit utilise la technologie Cinavia afin de limiter l'utilisation de copies non autorisées de certains films et de certaines vidéos produits à des fins commerciales et de leurs bandes son originales. Lorsqu'une utilisation interdite d'une copie non autorisée est détectée, un message sera affiché et la lecture ou la copie sera interrompue. Des informations complémentaires concernant la technologie Cinavia peuvent être obtenues auprès du centre Cinavia d'information des consommateurs en ligne à l'adresse suivante <http://www.cinavia.com>. Pour obtenir par courrier des informations complémentaires concernant Cinavia, envoyez un courrier mentionnant votre adresse postale à : Cinavia Consumer Information Center, P.O. Box 86851, San Diego, CA, 92138, États-Unis.

# Commandes et fonctions

## ■ Panneau avant

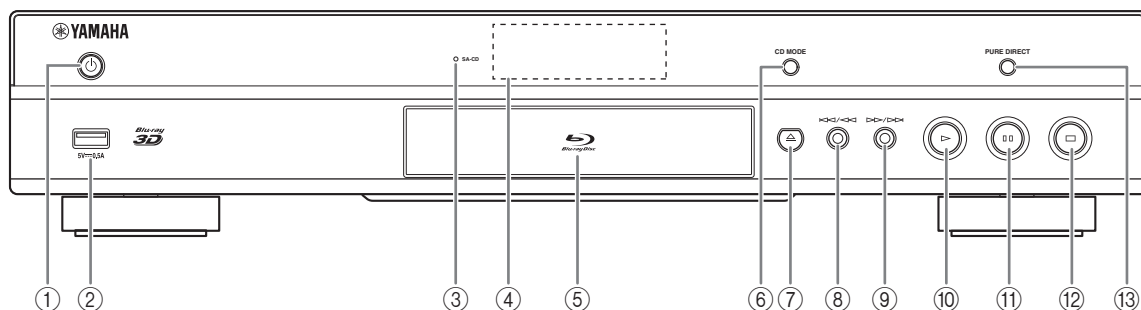

- ① **⏻ (Mise sous tension/Mise en veille)**  
Permet d'allumer ce lecteur ou de le mettre en veille. Maintenez le bouton  du panneau avant enfoncé pendant 5 secondes au moins pour réinitialiser le lecteur (réinitialisation du système).
- ② **Connecteur USB (p. 17)**
- ③ **Indicateur SA-CD**  
S'allume lorsqu'un SA-CD est inséré et que la couche SA-CD (p. 4) est sélectionnée.
- ④ **Afficheur du panneau avant**  
Affiche différentes informations relatives au fonctionnement de l'appareil.
- ⑤ **Plateau de disque**
- ⑥ **MODE CD**  
Active/désactive le mode CD (p. 23).
- ⑦ **▲ (Éjection)**  
Ouvre/referme le plateau de disque.
- ⑧ **⏮/⏮ (Recherche arrière/Saut arrière)**  
Exercer une simple pression pour un saut arrière ou maintenir enfoncé pour une recherche vers l'arrière.
- ⑨ **⏭/⏭ (Recherche arrière/Saut arrière)**  
Exercer une simple pression pour un saut avant ou maintenir enfoncé pour une recherche vers l'avant.
- ⑩ **▶ (Lecture)**  
Lance la lecture.
- ⑪ **■ ■ (Pause)**  
Effectue une pause.
- ⑫ **■ (Arrêt)**  
Interrompt la lecture.
- ⑬ **PURE DIRECT**  
Active/désactive le mode Pure Direct (p. 23).

### Remarque

- Retirez le film de protection du panneau avant du lecteur avant d'utiliser l'appareil.

## ■ Panneau arrière

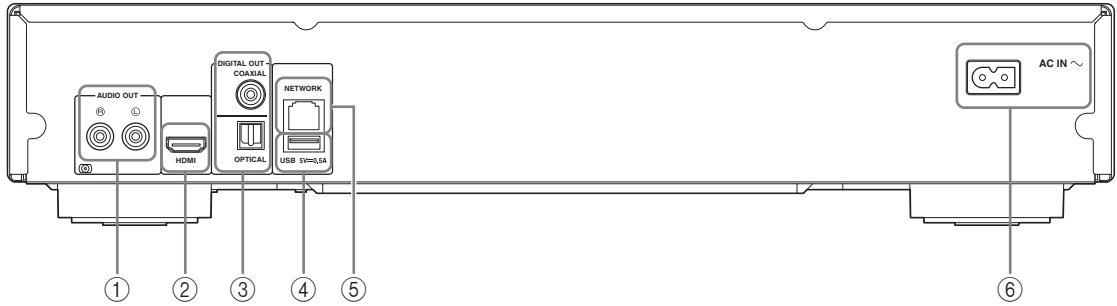

① **AUDIO OUT (L/R)** (p. 14)

② **HDMI** (p. 12)

③ **DIGITAL OUT (COAXIAL/OPTICAL)** (p. 14)

④ **USB** (p. 17)

⑤ **NETWORK** (p. 15)



⑥ **AC IN** (p. 18)

## ■ Télécommande



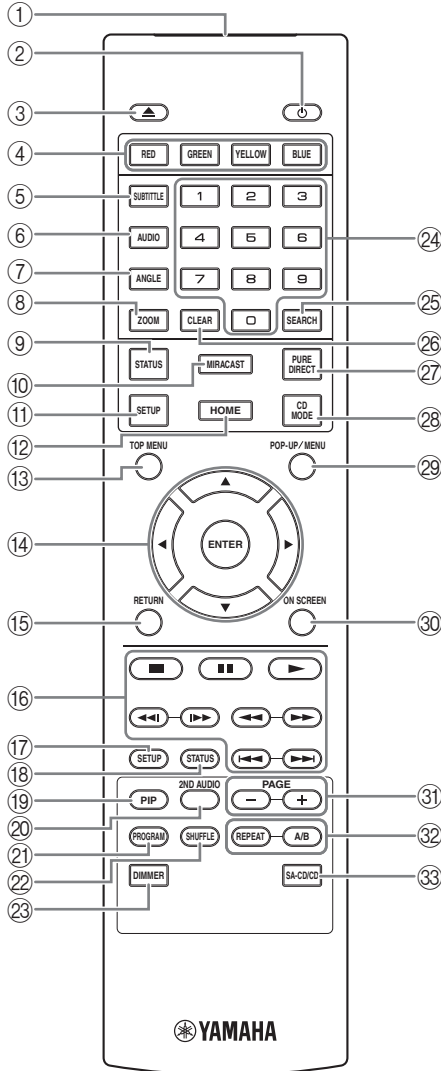

### Remarque

-  apparaît dans le coin supérieur gauche de l'écran si la fonction correspondant à la touche n'est pas disponible.







- ① **Émetteur de signaux infrarouges** : Envoie des signaux infrarouges. Dirigez l'émetteur de la télécommande vers le capteur de l'appareil de destination (p. 11).
- ②  : Permet d'allumer ce lecteur ou de le mettre en veille.
- ③  : Ouvre/referme le plateau de disque.
- ④ **Touches de couleur** **BD** : Servez-vous de ces touches conformément aux instructions à l'écran.
- ⑤ **SUBTITLE** **BD** **DVD** **VIDEO** : Permet de changer la langue des sous-titres (p. 48) lorsque cela est possible. Vous pouvez également sélectionner cette fonction à partir du menu à l'écran (p. 27).
- ⑥ **AUDIO** **BD** **DVD** **VIDEO** : Permet de changer la langue de diffusion ou le format audio. Vous pouvez également sélectionner cette fonction à partir du menu à l'écran (p. 27).
- ⑦ **ANGLE** **BD** **DVD** : Permet de changer l'angle de vue de la caméra si la vidéo est enregistrée sous plusieurs angles de prise de vue. Marque Angle () apparaît sur l'écran lorsque cette fonction est disponible. Vous pouvez également sélectionner cette fonction à partir du menu à l'écran (p. 27).

### Remarque

- Marque Angle s'affiche à condition d'avoir activé la fonction Marque Angle (p. 35).
- ⑧ **ZOOM** **DVD** **VIDEO** **PHOTO** : Effectue un zoom avant/arrière. Chaque nouvelle pression sur la touche grossit ou réduit progressivement la vue à l'écran (jusqu'à 3 incréments dans chaque sens).
  - ⑨ **STATUS** : Affiche diverses informations au sujet du mode de lecture (p. 28).
  - ⑩ **MIRACAST** : Active Miracast (p. 25).
  - ⑪ **SETUP** : Affiche l'écran du menu SETUP (p. 31).
  - ⑫ **HOME** : Affiche l'écran du menu HOME (p. 20).
  - ⑬ **TOP MENU** **BD** **DVD** : Affiche l'écran du menu principal si le disque contient un menu. Sélectionnez l'option voulue à l'aide des touches /// et **ENTER**.

### Remarque

- Étant donné que certaines opérations varient en fonction du disque, conformez-vous aux instructions affichées dans chaque écran de menu.
- ⑭ **Touches de curseur** (///) : Déplacent la sélection (entrée en surbrillance) sur l'écran de menu. **ENTER** : Sélectionne le menu ou la fonction en surbrillance.
  - ⑮ **RETURN** : Permet de revenir au menu ou à l'écran précédent, etc.



## ⑩ Touches de contrôle

**BD DVD CD VIDEO MUSIC PHOTO**

■ : Interrompt la lecture.

■ ■ : Effectue une pause.

▶ : Lance la lecture.

◀◀/▶▶ : Effectue un saut arrière/avant.



**BD DVD CD VIDEO MUSIC** :

Effectue une recherche arrière/avant. Chaque nouvelle pression sur la touche fait varier progressivement la vitesse de recherche (jusqu'à 5 incréments dans chaque sens). Appuyez sur ▶ pour reprendre la lecture dans des conditions normales.

**PHOTO** : Change la vitesse du diaporama (plus lent/plus rapide : 3 incréments).



**BD DVD CD VIDEO MUSIC** :

Appuyez sur cette touche pour la recherche/la relecture instantanée. La fonction de recherche instantanée effectue un saut du contenu de 30 secondes. La relecture instantanée permet de revenir 10 secondes en arrière.

⑪ **SETUP** : Affiche l'écran du menu SETUP (p. 31).

⑫ **STATUS** : Affiche diverses informations au sujet du mode de lecture (p. 28).

⑬ **PIP BD** : Active/désactive la fonction d'incrustation (image dans l'image) (p. 30). Marque PIP () apparaît sur l'écran lorsque cette fonction est disponible. Vous pouvez également sélectionner cette fonction à partir du menu à l'écran (p. 27).

### Remarque

– Marque PIP s'affiche à condition d'avoir activé la fonction Marque PIP (p. 35).

⑭ **2ND AUDIO BD** : Active les données audio secondaires pour les incrustations (image dans l'image) (p. 30) ou les commentaires audio. Deuxième Marque Audio () apparaît sur l'écran lorsque cette fonction est disponible (p. 39). Vous pouvez également sélectionner cette fonction à partir du menu à l'écran (p. 27).

### Remarque

– Deuxième Marque Audio s'affiche à condition d'avoir activé la fonction Deuxième Marque Audio (p. 35).

⑮ **PROGRAM DVD CD** : Permet de définir l'ordre de lecture (p. 29). Vous pouvez établir une liste comportant jusqu'à 15 plages (dans le cas d'un disque audio) ou 15 titres/chapitres (dans le cas d'un DVD vidéo).

⑯ **SHUFFLE DVD CD VIDEO MUSIC PHOTO** : Sélectionne le mode de lecture aléatoire (p. 27).

⑰ **DIMMER** : Règle la luminosité de l'écran du panneau avant en 4 étapes.

⑱ **Touches numériques** : Permettent de saisir des nombres ou de passer directement, en cours de lecture, à la plage ou au chapitre correspondant au numéro saisi. Ces touches risquent de ne pas être disponibles selon le type de disque et les conditions de lecture.

⑲ **SEARCH BD DVD CD VIDEO MUSIC** : Permet de passer directement à un point indiqué pendant la lecture. Pour en savoir plus sur cette fonction, reportez-vous à la section « Utilisation de la fonction de recherche » (p. 29). Vous pouvez également sélectionner cette fonction à partir du menu d'état (p. 28).

⑳ **CLEAR** : Efface le numéro saisi ou l'entrée définie.

㉑ **PURE DIRECT** : Active/désactive le mode Pure Direct (p. 23).

㉒ **CD MODE** : Active/désactive le mode CD (p. 23).

㉓ **POP-UP/MENU BD DVD** : Affiche un menu contextuel. Le contenu du menu varie en fonction du disque. Pour en savoir plus sur l'accès au menu contextuel et sur son fonctionnement, consultez les instructions du disque.

Selon le DVD, vous pouvez afficher l'écran du menu principal en appuyant sur **POP-UP/MENU**.

㉔ **ON SCREEN** : Affiche le menu à l'écran (p. 27).

㉕ **PAGE (+/-)** : Passe à la page précédente/suivante quand vous choisissez un élément dans le menu de liste de contenu.

Suite à la page suivante. ➔

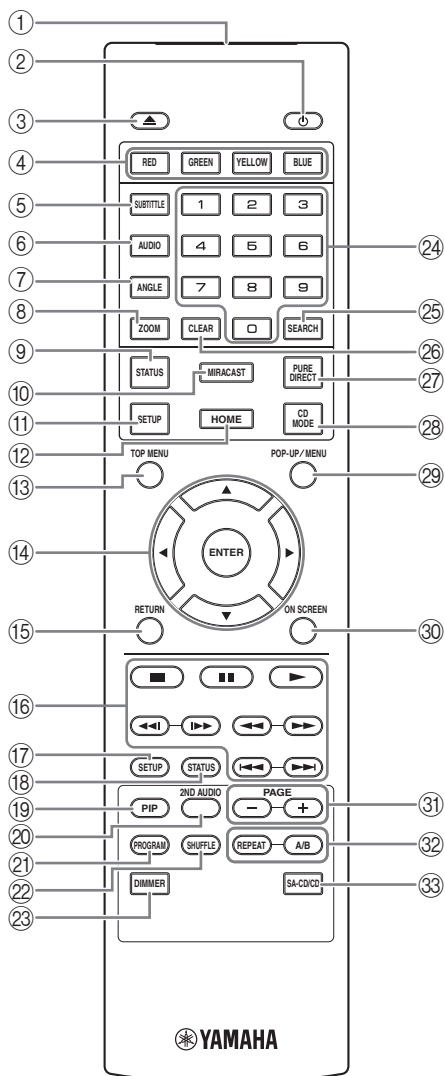

③② REPEAT **BD DVD CD VIDEO MUSIC**

**PHOTO** : Permet de changer de mode de répétition. Appuyez plusieurs fois de suite sur cette touche pour faire votre choix parmi les différents modes proposés.

: Répète le titre en cours de lecture.

: Répète le chapitre en cours de lecture.

: Répète le dossier en cours de lecture.

: Répète l'intégralité des pages/fichiers du disque.

: Répète la page/le fichier en cours de lecture.

**A/B BD DVD CD VIDEO MUSIC** : Permet de lire un morceau ou une scène que vous souhaitez répéter.

- 1 Appuyez sur **A/B** à l'endroit où vous souhaitez commencer la lecture. « A- » apparaît à l'écran.
- 2 Appuyez à nouveau sur **A/B** à l'endroit où vous souhaitez terminer la lecture. « A-B » apparaît à l'écran. La lecture en boucle commence.
- 3 Pour annuler la lecture en boucle, appuyez sur **A/B**. « A-B » disparaît de l'écran pour indiquer que la lecture en boucle est terminée.

**Remarque**

- Les conditions d'exécution de cette fonction sont liées aux spécifications du disque.

③③ SA-CD/CD : Sélectionne la couche à lire pour la lecture d'un disque hybride SA-CD/CD (p. 4).

**Astuce**

- L'indicateur SA-CD (p. 6) du panneau avant s'allume lorsqu'un SA-CD est inséré et que la couche SA-CD est sélectionnée.

**Remarques**

- Cette opération est uniquement possible quand aucun disque n'est inséré.
- Lorsque la couche SA-CD est sélectionnée, les signaux audio ne sont pas émis de la borne COAXIAL ou de la prise OPTICAL.

## Insertion des piles dans la télécommande

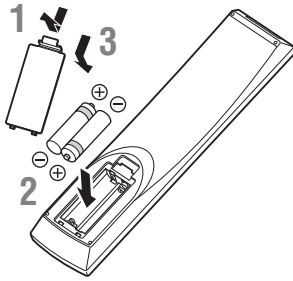

### Remarques

- Changer les deux piles lorsque la portée de la télécommande diminue.
- Utilisez des piles AAA, R03, UM-4.
- Assurez-vous que les polarités sont correctes. Reportez-vous à l'illustration figurant à l'intérieur du compartiment des piles.
- Retirez les piles si vous n'avez pas l'intention d'utiliser la télécommande pendant une période prolongée.
- N'utilisez pas des piles usagées associées à des piles neuves.
- N'associez pas différents types de piles (telles que des piles alcaline et des piles au manganèse). Lisez attentivement les instructions figurant sur l'emballage, ces différents types de piles pouvant avoir la même forme et la même couleur.
- Si les piles ont fuit, mettez-les immédiatement au rebut. Évitez de toucher les matières qui ont fuit ou de les laisser entrer en contact avec les vêtements, etc. Nettoyez soigneusement le compartiment des piles avant d'y insérer de nouvelles piles.
- Ne jetez pas les piles avec les ordures ménagères : mettez-les au rebut conformément aux réglementations nationales en vigueur.
- Conservez les piles hors de portée des enfants. Si une pile est avalée par accident, contactez immédiatement votre médecin.
- Retirez les piles lorsque vous prévoyez de ne pas utiliser la télécommande pendant une longue période.
- Ne rechargez pas ou ne désassemblez pas les piles fournies.

## Portée approximative de la télécommande

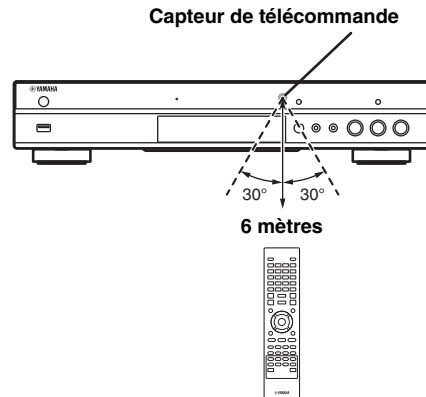

## Fonction ID

Si vous utilisez plusieurs appareils Yamaha, il se pourrait que la télécommande de ce lecteur pilote d'autres appareils, ou qu'une autre télécommande pilote ce lecteur. Dans ce cas, changez l'ID de la télécommande pour éviter toute interférence avec d'autres appareils. Si vous avez changé l'ID de la télécommande n'oubliez pas de sélectionner le même ID pour l'appareil principal. Le réglage par défaut est ID1.

### 1 Réglage de la télécommande

Pour changer l'ID d'ID1 à ID2, maintenez le bouton rouge et la touche numérique **2** enfoncés en même temps pendant 7 secondes. Pour changer l'ID d'ID2 à ID1, maintenez le bouton rouge et la touche numérique **1** enfoncés en même temps pendant 7 secondes.

### 2 Réglage de l'appareil principal

Maintenez les boutons **◀◀/▶▶** et **▶▶/▶▶** sur le panneau avant enfoncés en même temps pendant 2 secondes pour afficher l'ID actuel lorsque :

- Aucun disque n'est inséré dans le lecteur.
- Le plateau de disque est fermé.
- La lecture est arrêtée.
- « NO DISC » s'affiche sur le panneau avant.

Continuez à maintenir les touches enfoncées pendant encore 2 secondes pour changer l'ID de ID1 à ID2 et vice versa.

### Remarque

- Lorsque la télécommande ne contient aucune pile pendant quelques minutes, ou si des piles déchargées restent dans la télécommande, l'ID de la télécommande passe automatiquement sur ID1. Si vous souhaitez utiliser la télécommande en configuration ID2, insérez des piles neuves et définissez de nouveau l'ID de la télécommande.

# Raccordements vidéo/audio

Raccordez les câbles vidéo/audio appropriés en fonction des appareils utilisés.

## Astuces

- Reportez-vous à la page p. 40 pour en savoir plus sur les formats de sortie audio/vidéo disponibles.
- Procurez-vous les câbles appropriés nécessaires au raccordement de vos appareils. Le type et le nombre de ces câbles peuvent varier en fonction des appareils utilisés.

## Lecture vidéo/audio via un téléviseur et ampli-tuner AV

Reportez-vous à la section « Raccordement à un téléviseur via un ampli-tuner AV » (p. 13).

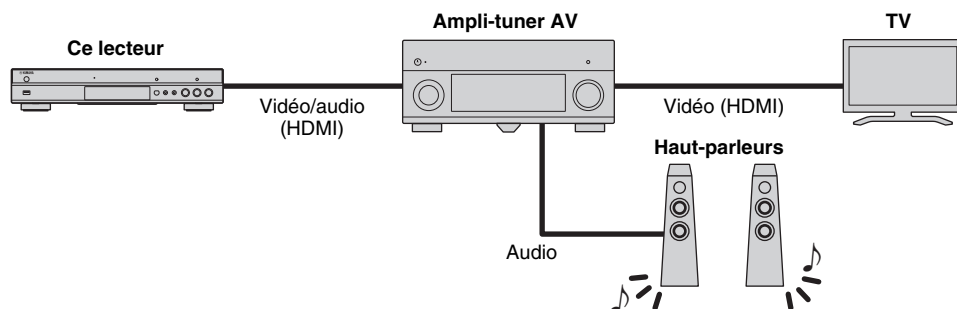

## Lecture vidéo/audio via un téléviseur utilisé seul

Reportez-vous à la section « Raccordement direct à un téléviseur » (p. 13).



## Lecture vidéo/audio via un téléviseur et un dispositif audio

Reportez-vous à la section « Raccordement à un téléviseur et à un dispositif audio » (p. 14).

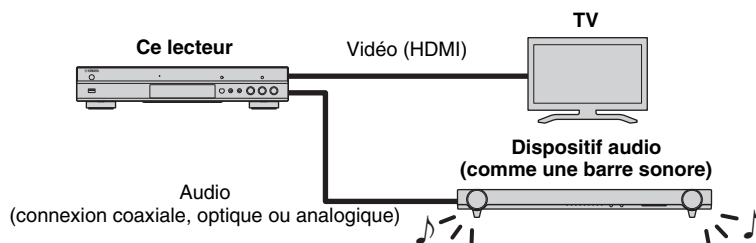

## À propos de la connexion HDMI

Pour bénéficier d'une image de haute qualité et du son numérique via la borne HDMI, procurez-vous dans le commerce des câbles HIGH SPEED HDMI portant le logo HDMI (comme sur le panneau arrière du lecteur).

## Astuces

- Pour en savoir plus sur la fonction Contrôle HDMI, reportez-vous à « Contrôle HDMI » (p. 34).
- Pour changer le mode de sortie de la borne HDMI, utilisez le paramètre « HDMI » (p. 39) sous Paramètres audio.

## Raccordement pour la lecture de disques Blu-ray 3D

Pour pouvoir lire des disques Blu-ray 3D sur ce lecteur, il est impératif que votre système remplisse les conditions suivantes.

- Votre téléviseur et ampli-tuner AV (le cas échéant) doivent prendre en charge la fonction 3D.
- Sortie 3D sous Paramètres vidéo (p. 37) est réglé sur « Auto ».

## ■ Raccordement à un téléviseur via un ampli-tuner AV

Raccordez ce lecteur à l'ampli-tuner AV et le téléviseur à l'ampli-tuner AV à l'aide de câbles HDMI.

Pour en savoir plus sur le raccordement des haut-parleurs, reportez-vous au mode d'emploi fourni avec votre ampli-tuner AV et vos haut-parleurs.

### Attention !

**Ne branchez pas ce lecteur sur une prise secteur tant que vous n'avez pas effectué tous les raccordements nécessaires.**

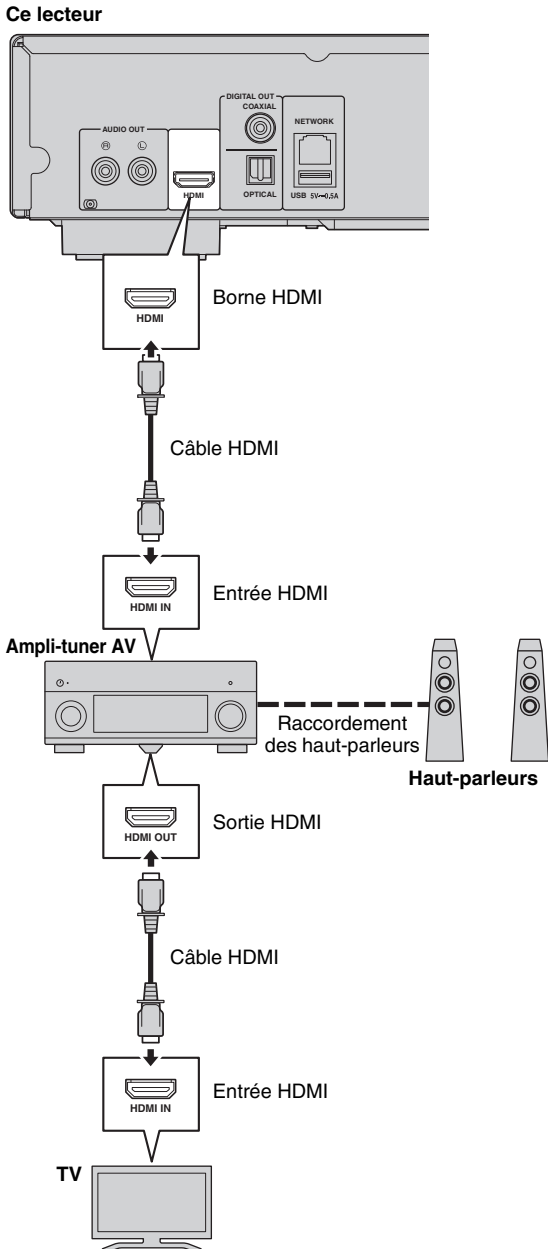

## ■ Raccordement direct à un téléviseur

Raccordez ce lecteur au téléviseur à l'aide d'un câble HDMI.

### Attention !

**Ne branchez pas ce lecteur sur une prise secteur tant que vous n'avez pas effectué tous les raccordements nécessaires.**

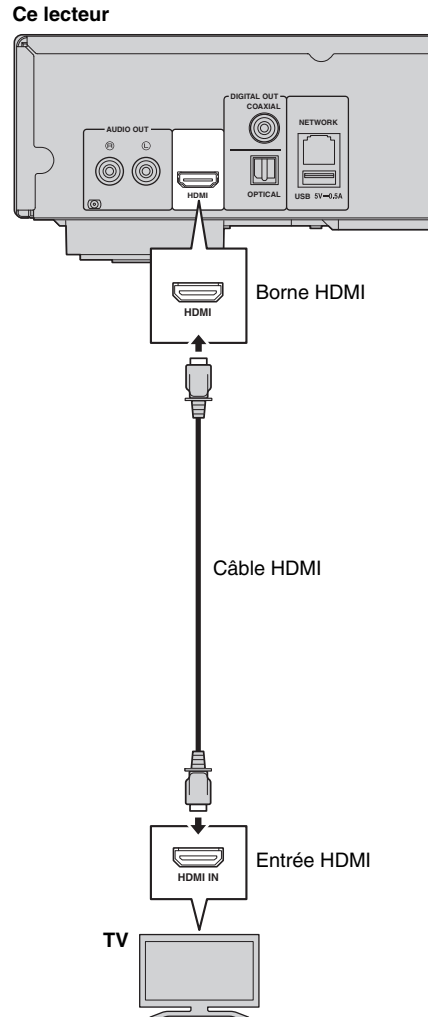

## ■ Raccordement à un téléviseur et à un dispositif audio

Raccordez ce lecteur au téléviseur à l'aide d'un câble HDMI et raccordez le dispositif audio au lecteur avec un câble audio (numérique optique, numérique coaxial ou câble à fiche stéréo).

### Attention !

**Ne branchez pas ce lecteur sur une prise secteur tant que vous n'avez pas effectué tous les raccordements nécessaires.**

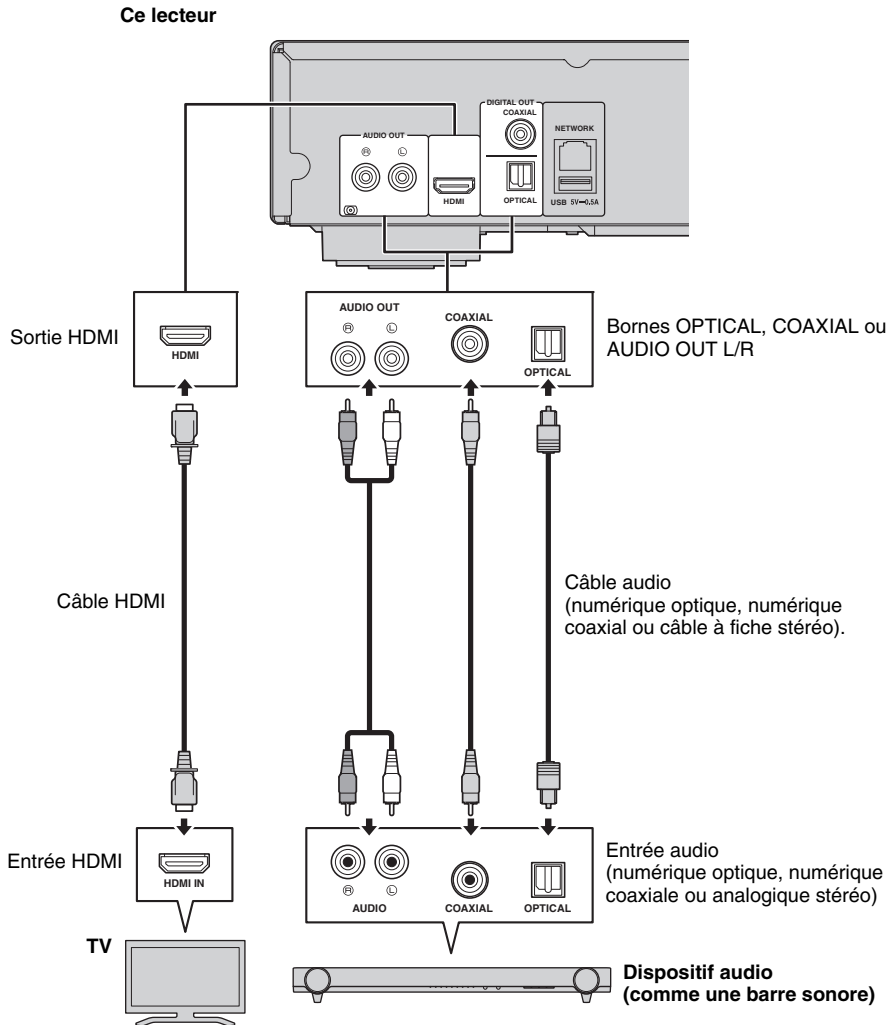

### Astuces

- Pour changer le mode de sortie des bornes COAXIAL/OPTICAL, utilisez le paramètre « Coaxial / Optique » (p. 39) sous Paramètres audio.
- Si le son de la source est reproduit à la fois par les haut-parleurs du téléviseur et le dispositif audio, réglez HDMI sur « Non » sous Paramètres audio pour désactiver la sortie son vers le téléviseur.
- Le signal audio des disques SACD ne peut pas être transmis à la borne COAXIAL ni OPTICAL (p. 41).

# Raccordement réseau

Le raccordement de ce lecteur à un réseau (sans fil ou filaire) permet d'utiliser les fonctions suivantes.

- Lecture de contenus sur serveur DLNA (PC ou NAS) (p. 20)
- Lecture de disques compatibles BD-Live (p. 29)
- Pilotage du lecteur avec des dispositifs mobiles (AV CONTROLLER) (p. 26)

## Remarques

- L'utilisation des services de réseau ou de la fonctionnalité BD-Live requiert une connexion internet à haut débit.
- Reportez-vous au mode d'emploi de votre équipement, car la méthode de connexion et l'appareil raccordé peuvent différer selon votre environnement réseau.
- Utilisez un câble réseau/routeur compatible 10BASE-T/100BASE-TX.

## Astuce

- Si vous utilisez un routeur compatible DHCP, vous ne devez régler aucun paramètre réseau pour ce lecteur. En effet, tous les réglages réseau (comme par exemple l'adresse IP) lui sont assignés automatiquement. Vous ne devez donc configurer le réseau que si le routeur n'est pas compatible DHCP ou que vous voulez effectuer manuellement les réglages réseau (p. 36).

## ■ Raccordement sans fil

La fonction Wi-Fi de ce lecteur permet de le raccorder sans fil à votre réseau (routeur). Pour utiliser la fonction Wi-Fi, reportez-vous à la section « Configuration de connexion sans fil » (p. 19) et effectuez les réglages appropriés.

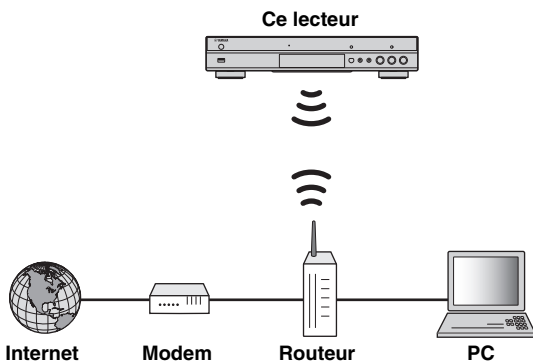

## ■ Raccordement filaire

Raccordez ce lecteur à votre réseau (routeur) avec un câble réseau blindé à paires torsadées disponible dans le commerce.

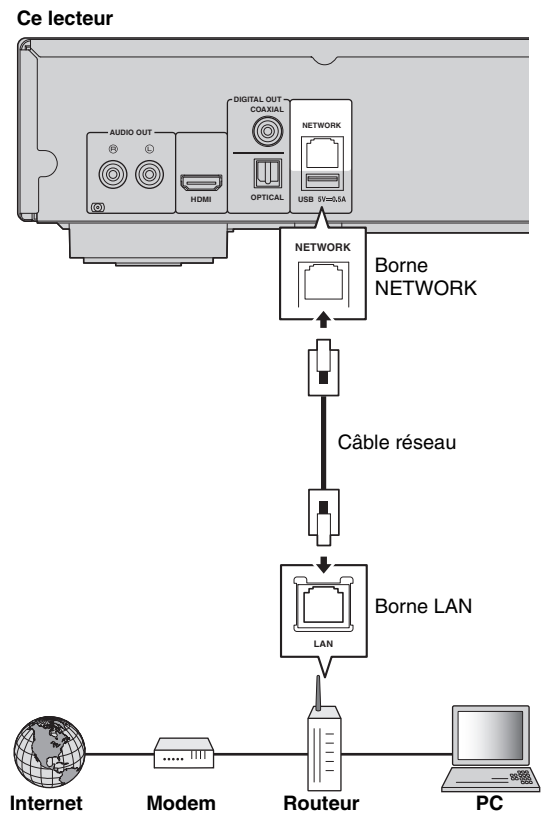

## ■ Configuration du serveur DLNA

La fonction DLNA permet de partager des contenus multimédia (comme des vidéos, de la musique et des photos) stockés sur un serveur DLNA (PC ou NAS) connecté à votre réseau et de visionner/écouter ces contenus via ce lecteur.

En outre, vous pouvez utiliser un dispositif mobile (comme un smartphone ou une tablette) pour commander sans fil ce lecteur via le réseau.

Pour utiliser les fonctions DLNA, effectuez les raccordements réseau (p. 15) puis la configuration du serveur DLNA décrite ci-dessous.

### Remarques

- Pour que les fonctions DLNA soient disponibles, il est impératif que tous les dispositifs soient raccordés au même réseau.
- Un NAS ne peut être utilisé comme serveur DLNA que s'il est compatible DLNA.

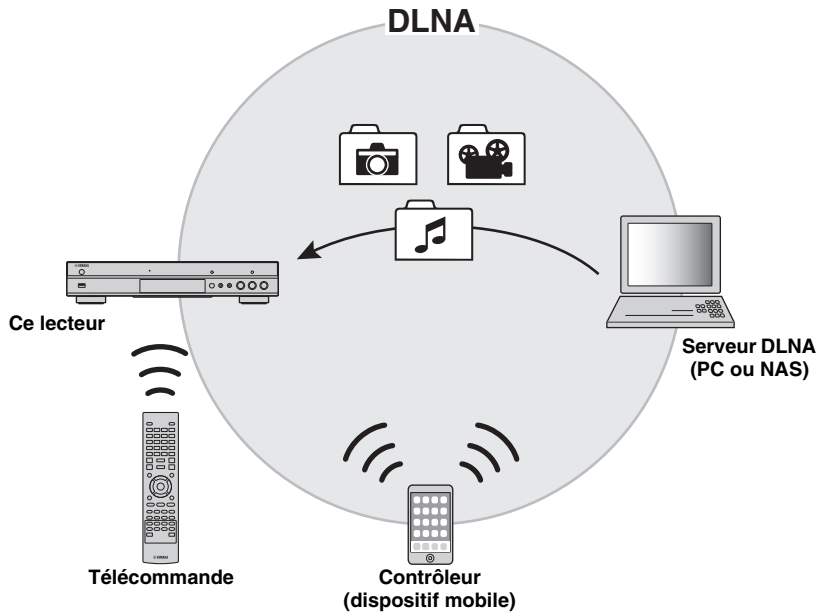

### Réglage de partage de médias sur le serveur DLNA

Pour pouvoir lire des contenus multimédia stockés sur votre serveur DLNA (PC ou NAS), vous devez au préalable régler le paramètre de partage de média du logiciel de serveur DLNA installé sur le serveur DLNA en question.

#### Astuce

- Pour en savoir plus sur le paramétrage du serveur DLNA ou les formats de fichiers compatibles avec le serveur DLNA, reportez-vous aux modes d'emploi de votre serveur DLNA et de son logiciel.

- 1 Mettez votre serveur DLNA (PC ou NAS) et ce lecteur sous tension.
- 2 Si vous utilisez un PC comme serveur DLNA, vérifiez que le logiciel de serveur DLNA (comme par exemple Windows Media Player 12) est installé sur l'ordinateur.
- 3 Sur votre serveur DLNA, activez le partage de médias et autorisez leur partage avec ce lecteur.  
La configuration du serveur DLNA est terminée. Pour lire les contenus sur serveur DLNA avec ce lecteur, choisissez le serveur DLNA et un fichier multimédia sous le menu HOME (p. 20).

### Utiliser un dispositif mobile comme contrôleur média

Si vous possédez un dispositif mobile (comme un smartphone ou une tablette) prenant en charge la fonction Digital Media Controller (DMC), vous pouvez l'utiliser pour commander ce lecteur via le réseau.

#### Astuces

- Pour pouvoir commander ce lecteur avec un dispositif mobile, réglez Contrôle DMC (p. 36) sous le menu SETUP sur Permettre (réglage par défaut).
- Pour pouvoir utiliser cette fonction, il faut qu'une application DMC soit installée sur votre dispositif mobile.

### Utilisation de la fonction Wi-Fi Direct pour la lecture DLNA

Vous pouvez lire des contenus de dispositifs mobiles sur serveur DLNA via la fonction Wi-Fi Direct (p. 24).

#### Astuce

- Pour bénéficier de la lecture DLNA sur un dispositif mobile, il faut qu'une application DMC/de serveur DLNA soit installée sur le dispositif mobile en question.



# Raccordement USB

Le raccordement d'une clé USB au port USB en face avant ou arrière de ce lecteur permet de lire les fichiers multimédia contenus sur la clé en question (p. 20).

## Remarques

- Yamaha ne saurait garantir que ce lecteur fonctionne avec toutes les marques de clés USB.
- Raccordez une clé USB à l'un des ports USB (en face avant/arrière) de ce lecteur pour utiliser la fonction BD-Live (p. 30).

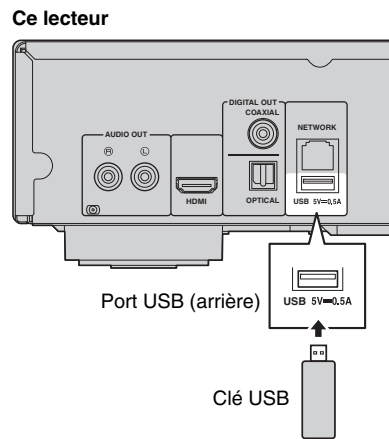
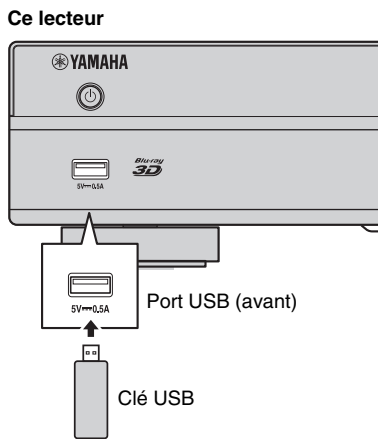

## Raccordement du cordon d'alimentation

Après avoir effectué tous les raccordements nécessaires, branchez une extrémité du cordon d'alimentation fourni au connecteur AC IN à l'arrière du lecteur. Branchez ensuite l'autre extrémité du cordon à une prise secteur

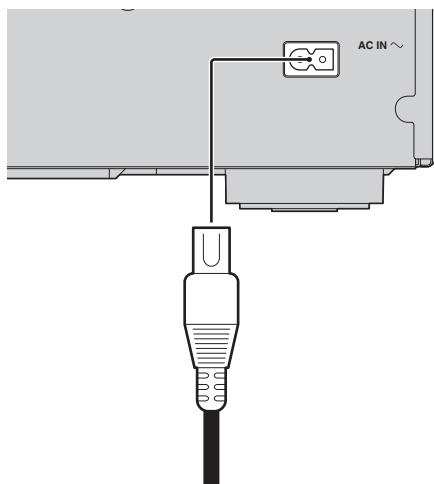

Vers la prise secteur

# Réglages initiaux

## ■ Configuration via Installation Facile

La fonction Installation Facile permet de définir facilement la langue, la résolution et le format d'image. L'écran Installation Facile s'affiche lors de la première mise sous tension de ce lecteur effectuée juste après l'achat de votre appareil. Vous pouvez procéder aux mêmes réglages à partir du menu **SETUP** → **Système** → **Installation Facile**.

- 1 Dès que l'écran Installation Facile apparaît, appuyez sur **ENTER** pour démarrer Installation Facile.

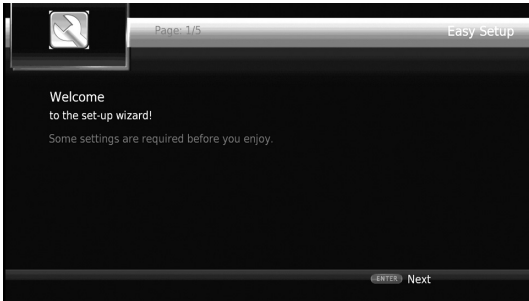

- 2 Définissez la langue, la résolution et le format d'écran en suivant les instructions affichées à l'écran.

### Remarques

- Si aucune image n'apparaît sur le téléviseur à l'issue de la procédure Installation Facile, reportez-vous à la section « Guide de dépannage » (p. 44).
- Un avertissement concernant la lecture de supports vidéo 3D apparaît à la mise sous tension de ce lecteur. Appuyez sur **ENTER** pour faire disparaître le message ou sur **CLEAR** pour éviter qu'il s'affiche à nouveau (p. 34).

## ■ Configuration de connexion sans fil

Pour connecter ce lecteur à votre réseau (routeur) sans fil, configurez les paramètres de connexion sans fil en effectuant la procédure ci-dessous.

Si votre routeur (point d'accès) prend en charge la fonction WPS (Wi-Fi Protected Setup), vous pouvez effectuer automatiquement ces réglages et connecter le lecteur au routeur sans devoir saisir manuellement les paramètres de réseau (comme par exemple SSID).

- 1 Appuyez sur la touche **SETUP** pour afficher l'écran du menu **SETUP**.
- 2 Sélectionnez Réglages Généraux → Réseau → Paramètres de connexion → Sans Fil.



- 3 Appuyez sur **◀/▶** pour choisir Oui, puis appuyez sur **ENTER**.



- 4 Appuyez sur **◀/▶** pour choisir une des méthodes de configuration suivantes, puis appuyez sur **ENTER**.



**Recherche** : Sélectionnez cette option pour rechercher les réseaux sans fil disponibles. Quand la liste des réseaux s'affiche, sélectionnez le SSID pour la connexion et saisissez le mot de passe.

**Manuel** : Sélectionnez cette option pour saisir manuellement les paramètres du réseau (comme par exemple SSID).

**Auto** : Sélectionnez cette option pour utiliser la fonction WPS. Sélectionnez la méthode PBC (Push Button Configuration, ou configuration via pression des touches) ou la méthode code PIN, puis suivez les instructions à l'écran.

### Remarques

- Pour en savoir plus sur le réglage et l'utilisation de votre routeur (point d'accès), reportez-vous à son mode d'emploi.
- Si la fonction WPS n'est pas opérationnelle, sélectionnez « Recherche » ou « Manuel » pour paramétrer la connexion sans fil.
- Les appareils utilisant la bande de fréquence de 2,4 GHz, tels qu'un four à micro-ondes ou d'autres appareils sans fil, sont susceptibles d'interrompre la communication sans fil. Éloignez le lecteur de ces appareils ou mettez-les hors tension.
- Les performances de connexion à un réseau sans fil dépendent de l'environnement du réseau (type de routeur, distance entre le routeur et ce lecteur, emplacement d'installation, etc.). Si vous remarquez des coupures du son ou de l'image durant la lecture, rapprochez le lecteur du routeur, changez la position du lecteur ou réorientez l'antenne du routeur.

3

Playback

Français

# Lecture de photo/musique/vidéo

## ■ Lecture de disques en vente dans le commerce

Vous pouvez lire des disques Blu-ray, DVD et CD vendus dans le commerce.

### 1 Ouvrez le plateau de disque.

La lecture commence automatiquement.

#### Astuces

- Si la lecture ne démarre pas automatiquement, appuyez sur ► (lecture).
- L'écran du menu principal pourrait s'afficher quand un disque Blu-ray ou DVD est inséré.
- Selon les disques, il se pourrait que certaines fonctions ne soient pas disponibles ou ne produisent pas le résultat décrit dans le mode d'emploi.
- Pour en savoir plus sur les disques compatibles, reportez-vous à « À propos des disques et des fichiers » (p. 3).

## Touches de télécommande utilisées pour la lecture de disques Blu-ray/DVD

Touches de télécommande		Description
Touches de contrôle	■	Interrompt la lecture.
	■ ■	Effectue une pause.
	►	Lance la lecture.
	◀◀ /   ▶▶	Effectue un saut de 10 secondes en avant ou 30 secondes en arrière.
	◀◀ / ▶▶	Effectue une recherche arrière ou avant. La vitesse de recherche change à chaque pression de cette touche.
	◀◀ / ▶▶	Saute au début du chapitre en cours (ou d'un chapitre précédent si vous appuyez plusieurs fois sur la touche) ou au chapitre suivant.
Touches numériques		Permettent de passer directement au chapitre spécifié pendant la lecture.
STATUS		Affiche diverses informations au sujet de la lecture (p. 28).
Touches de navigation de menu	Touches de curseur	Permettent de choisir une option (par exemple un chapitre).
	Touches de curseur	Permettent de confirmer la sélection.
	RETURN	Permet de revenir au menu ou à l'écran précédent.
TOP MENU		Affiche l'écran du menu principal du disque.

Touches de télécommande	Description
POP-UP/MENU	Affiche l'écran de menu contextuel du disque Blu-ray ou l'écran de menu du disque DVD.

## Touches de télécommande utilisées pour la lecture de CD

Touches de télécommande		Description
Touches de contrôle	■	Interrompt la lecture.
	■ ■	Effectue une pause.
	►	Lance la lecture.
	◀◀ /   ▶▶	Effectue un saut de 10 secondes en avant ou 30 secondes en arrière.
	◀◀ / ▶▶	Effectue une recherche arrière ou avant. La vitesse de recherche change à chaque pression de cette touche.
	◀◀ / ▶▶	Saute au début de la plage en cours (ou d'une plage précédente si vous appuyez plusieurs fois sur la touche) ou à la plage suivante.
Touches numériques		Permettent de passer directement à la plage spécifiée pendant la lecture.
STATUS		Affiche diverses informations au sujet de la lecture (p. 28).

## ■ Lecture de fichiers de musique/vidéo

Vous pouvez lire des fichiers de musique/vidéo que vous avez sauvegardés sur disques (DVD-R/RW, par exemple), dispositifs de stockage USB ou serveurs DLNA (PC/NAS).

#### Astuce

- Pour en savoir plus sur les formats de fichiers compatibles, reportez-vous à « À propos des disques et des fichiers » (p. 3).

### 1 Effectuez une des opérations suivantes en fonction du but visé.

#### Pour lire des fichiers sur disque :

Ouvrez le plateau de disque et chargez le disque.

#### Pour lire des fichiers sur dispositif de stockage USB :

Connectez le dispositif de stockage USB au port USB.

#### Pour lire des fichiers stockés sur votre serveur DLNA :

Vérifiez que le serveur DLNA est activé et connecté au réseau.

- 2 Appuyez sur **HOME**.  
L'écran de menu HOME s'affiche.



### Astuce

- Vous ne pouvez pas afficher l'écran de menu HOME pendant la lecture de disques, de DVD vendus dans le commerce et de fichiers vidéo. Pour afficher l'écran de menu HOME, arrêtez d'abord la lecture.
- 3 Servez-vous des touches de curseur (▲/▼) pour sélectionner l'élément voulu (disque, USB ou DLNA) et appuyez sur **ENTER**.



- 4 Servez-vous des touches de curseur (▲/▼) pour choisir « Music », « Video » ou « AVCHD », puis appuyez sur **ENTER**.  
Si vous avez choisi « DLNA » à l'étape 3, sélectionnez le serveur DLNA voulu à l'étape 4.









### Astuces

- Pour retourner à l'écran précédent, appuyez sur **RETURN** ou sur la touche de curseur ad hoc (◀), ou sélectionnez  sur l'écran de menu.
- « AVCHD » est un format de fichier destiné à l'enregistrement de vidéos haute résolution sur supports d'enregistrement (tels que des disques DVD-R).

- 5 Servez-vous des touches de curseur (▲/▼) pour sélectionner le fichier voulu et appuyez sur **ENTER**.  
La lecture du fichier démarre.

## Touches de télécommande utilisées pour la lecture de fichiers

Touches de télécommande	Description
	Interrompt la lecture.
	Effectue une pause.
	Lance la lecture.
	Effectue un saut de 10 secondes en avant ou 30 secondes en arrière.
	Effectue une recherche arrière ou avant. La vitesse de recherche change à chaque pression de cette touche.
	Saute au début du fichier en cours (ou du fichier précédent si vous appuyez plusieurs fois sur la touche) ou au fichier suivant.
<b>STATUS</b>	Affiche diverses informations au sujet de la lecture (p. 28).

## ■ Visualisation de photos

Vous pouvez visualiser des photos sauvegardées sur disques (DVD-R/RW, par exemple), dispositifs de stockage USB ou serveurs DLNA (PC/NAS).

### Astuce

- Pour en savoir plus sur les formats de fichiers compatibles, reportez-vous à « À propos des disques et des fichiers » (p. 3).

- 1 Reportez-vous à « Lecture de fichiers de musique/vidéo » et effectuez les étapes 1 à 3.

### Astuce

- Quand vous chargez un DVD de photos vendu dans le commerce, le diaporama pourrait démarrer automatiquement. Dans ce cas, il est inutile d'effectuer les étapes suivantes.

- 2 Servez-vous des touches de curseur (▲/▼) pour sélectionner « Photo » et appuyez sur **ENTER**.

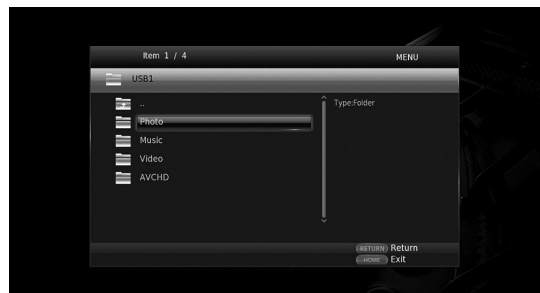

**Astuce**







- Pour retourner à l'écran précédent, appuyez sur **RETURN** ou sur la touche de curseur ad hoc (◀), ou sélectionnez  sur l'écran de menu.

- 3** Servez-vous des touches de curseur (▲/▼) pour sélectionner la photo voulue et appuyez sur **ENTER**. Le diaporama démarre avec la photo sélectionnée.

**Astuces**

- Vous pouvez choisir des photos pendant la lecture d'un CD ou d'un fichier de musique et ainsi mettre les photos en musique.
- Vous pouvez utiliser le diaporama comme économiseur d'écran. Pour utiliser le diaporama comme économiseur d'écran, créez un dossier « autopict » sous le répertoire principal du dispositif de stockage USB et glissez les fichiers d'image dans ce dossier. Quand le dispositif de stockage USB est connecté au lecteur, l'économiseur d'écran démarre automatiquement, conformément aux réglages d'économiseur d'écran (p. 38).

**Touches de télécommande utilisées pour l'affichage de photos**

Touches de télécommande		Description
<b>Touches de contrôle</b>		Interrompt la lecture.
		Effectue une pause.
		Lance la lecture.
		Change la vitesse du diaporama.
		Saute à la photo précédente/suivante.
<b>Touches de curseur</b>		Inverse l'orientation haut-bas ou gauche-droite de la photo.
		Fait pivoter la photo de 90 degrés vers la gauche ou vers la droite.
<b>ZOOM</b>		Agrandit/réduit la photo à l'écran. Si la taille de la photo est supérieure à l'écran, utilisez les touches de curseur pour déplacer la zone d'affichage.
<b>STATUS</b>		Affiche diverses informations au sujet de la lecture (p. 28).

# Écoute de sources audio de haute qualité

Le mode CD et le mode Pure Direct permettent d'écouter des sources audio avec un son de qualité supérieure.

Le mode CD permet de lire des CD et SA-CD de musique avec un son précis et de qualité supérieure.

Le mode Pure Direct offre un son haute fidélité pour toutes les sources.

## ■ Lecture de disques CD/SA-CD de musique en son haute qualité (mode CD)

### CD

Si le mode CD est actif quand vous lancez la lecture d'un CD ou SA-CD de musique, ce lecteur fonctionne comme décrit ci-dessous et produit une qualité sonore supérieure.

- Désactive l'alimentation des circuits inutilisés afin de réduire les bruits de fonctionnement électriques de ces circuits.
- Limite la sortie de signaux vidéo HDMI pour réduire les bruits de fonctionnement électriques des circuits HDMI.
- Diminue la vitesse de rotation du disque pour réduire l'effet adverse produit par le courant électrique alimentant le moteur et ainsi améliorer la qualité sonore (pour la lecture de CD de musique).

### 1 Appuyez sur **CD MODE**.

Chaque nouvelle pression sur la touche active ou désactive le mode CD.

### Remarques

- La fonction de lecture automatique du disque n'est pas disponible en mode CD.
- Le mode CD est uniquement destiné aux disques CD (CDDA) et SA-CD de musique. Si le mode CD de ce lecteur est activé pendant la lecture d'un autre type de disque (un disque Blu-ray, par exemple), la lecture s'arrête et le disque est automatiquement éjecté.
- Vous ne pouvez pas activer le mode CD de ce lecteur pendant la lecture d'autres supports (USB, DLNA ou services de réseau). Pour pouvoir passer en mode CD, vous devez au préalable arrêter la lecture en cours.

### Astuces

- Vous pouvez aussi activer/désactiver le mode CD avec le bouton CD MODE sur le panneau avant. Quand le mode CD est actif, le bouton CD MODE s'allume sur le panneau avant.
- Quand vous connectez un ampli-tuner AV à la prise HDMI de ce lecteur, réglez l'option HDMI (Mode CD) (p. 39) du menu SETUP sur Audio uniquement (réglage par défaut). Ce réglage désactive la sortie vidéo HDMI en mode CD afin de réduire les bruits de fonctionnement électrique des circuits.
- Quand vous connectez un ampli-tuner AV aux prises DIGITAL OUT ou AUDIO OUT de ce lecteur, réglez l'option HDMI (Mode CD) (p. 39) du menu SETUP sur Non. (réglage par défaut). Ce réglage désactive les circuits HDMI (sortie des signaux vidéo/audio HDMI) en mode CD pour garantir une qualité sonore supérieure.

## ■ Écoute de musique et visionnage de films en son haute fidélité (Pure Direct)

Quand le mode Pure Direct est activé, ce lecteur lit la source sélectionnée avec le minimum de circuits pour réduire les bruits de fonctionnement électrique des circuits superflus (tels que l'écran du panneau avant). Cela permet de bénéficier d'un son haute fidélité.

### 1 Appuyez sur **PURE DIRECT**.

Chaque fois que vous appuyez sur le bouton, le mode Pure Direct change comme suit.

Écran du panneau avant	Description
<b>PDIRECT1</b>	Active le mode Pure Direct (mode 1). Dans ce mode, l'écran du panneau avant est éteint et la sortie vidéo HDMI est désactivée. Ce mode convient pour l'écoute de sources de musique de haute qualité.
<b>PDIRECT2</b>	Active le mode Pure Direct (mode 2). Dans ce mode, l'écran du panneau avant est éteint. Ce mode est adapté à la visualisation de films en haute qualité sonore.
<b>(aucun affichage)</b>	Désactive le mode Pure Direct.

### Astuces

- L'activation du mode CD désactive le mode Pure Direct.
- Vous pouvez aussi activer/désactiver le mode Pure Direct avec le bouton PURE DIRECT sur le panneau avant. Quand le mode Pure Direct est actif, le bouton PURE DIRECT s'allume sur le panneau avant.

# Lecture de contenus de dispositifs mobiles sur serveur DLNA via Wi-Fi Direct

L'utilisation de la fonction Wi-Fi Direct permet de relier un dispositif mobile directement à ce lecteur sans utiliser de routeur sans fil et ainsi lire des contenus DLNA du dispositif mobile avec le lecteur.

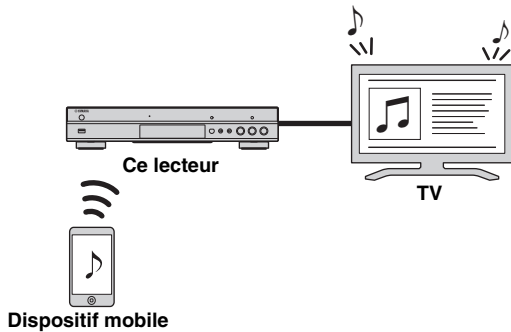

## Remarques

- Pour vérifier si votre dispositif est compatible Wi-Fi Direct, reportez-vous au mode d'emploi fourni avec l'appareil en question. Si votre appareil n'est pas conforme Wi-Fi Direct, effectuez une connexion manuelle en suivant la procédure ci-dessous.
- Quand la fonction Wi-Fi Direct est active, la lecture d'autres services réseau, de disques et dispositifs de stockage USB n'est pas disponible.

- 1 Si une autre source est en cours de lecture, arrêtez la lecture.
- 2 Appuyez sur **HOME**.  
L'écran de menu HOME s'affiche.
- 3 Servez-vous des touches de curseur (▲/▼) pour sélectionner « Wi-Fi Direct » et appuyez sur **ENTER**.

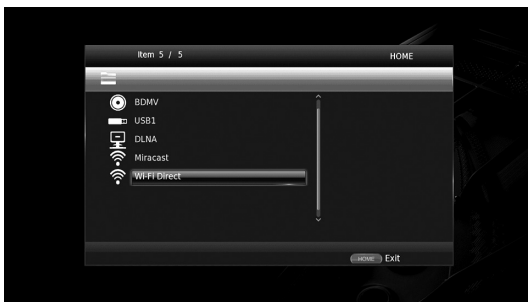

- 4 Effectuez l'opération suivante pour créer une connexion Wi-Fi Direct.

**Si votre dispositif est conforme Wi-Fi Direct :**

- ① Manipulez votre dispositif dans les 2 minutes qui suivent pour créer une connexion.

**Si votre dispositif n'est pas conforme Wi-Fi Direct :**

- ① Appuyez sur **RED** pour activer le mode de connexion manuelle.  
Les informations SSID s'affichent sur l'écran.
- ② Ouvrez l'écran de configuration Wi-Fi sur votre dispositif et saisissez les informations SSID.

- 5 Appuyez sur **ENTER** (ou attendez 3 secondes) et utilisez l'application de lecteur compatible DLNA pour lancer la lecture sur votre dispositif mobile.

## Astuce

- Sélectionnez ce lecteur comme logiciel de rendu avec l'application de lecteur compatible DLNA.

- 6 Pour quitter la fonction Wi-Fi Direct, appuyez sur **HOME**.

## Astuce

- Vous pouvez aussi quitter la fonction Wi-Fi Direct en appuyant sur **SETUP** ou **RETURN**.

Selon votre configuration, vous pourriez remarquer des coupures du son/de l'image ou des parasites sur l'écran du téléviseur. Dans ce cas, essayez une des suggestions suivantes.

- Rapprochez le dispositif Wi-Fi Direct de ce lecteur.
- Mettez hors tension les autres dispositifs sans fil inutilisés.
- Éloignez le dispositif Wi-Fi Direct et ce lecteur de fours micro-ondes et autres appareils sans fil.



# Visionner les photos et vidéos d'un smartphone sur un téléviseur (Miracast™)

La fonction Miracast permet de visionner les images affichées sur l'écran de votre dispositif compatible Miracast (comme un smartphone) sur l'écran du téléviseur.

## Remarques

- Pour vérifier si votre dispositif est compatible Miracast, reportez-vous au mode d'emploi fourni avec l'appareil en question.
- Quand la fonction Miracast est activée sur ce lecteur, les autres fonctions réseau (comme DLNA) ne sont pas disponibles.
- En mode Miracast, vous ne pouvez pas ouvrir le plateau de disque ni lire d'autres sources.

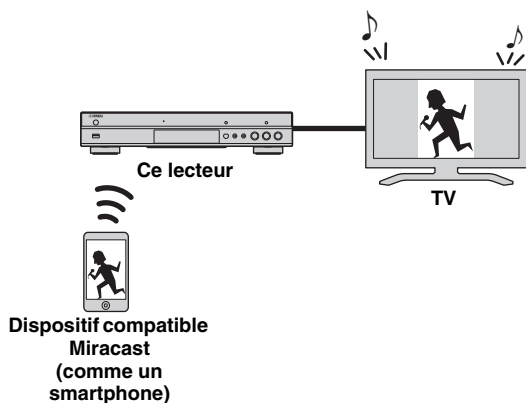

- 1 Si une autre source est en cours de lecture, arrêtez la lecture.
- 2 Appuyez sur **MIRACAST**.
- 3 Dans les 60 secondes qui suivent, activez Miracast sur votre smartphone et sélectionnez ce lecteur comme dispositif à raccorder.  
Pour en savoir plus sur l'utilisation de votre smartphone, reportez-vous à son mode d'emploi.
- 4 Pour quitter la fonction Miracast, appuyez sur **MIRACAST**.

## Astuce

- Vous pouvez aussi quitter Miracast en appuyant sur **HOME** ou **RETURN**.

Selon votre configuration, vous pourriez remarquer des coupures du son/de l'image ou des parasites sur l'écran du téléviseur. Dans ce cas, essayez une des suggestions suivantes.

- Rapprochez le dispositif Miracast de ce lecteur.
- Mettez hors tension les autres dispositifs sans fil inutilisés.
- Éloignez le dispositif Miracast et ce lecteur de fours micro-ondes et autres appareils sans fil.

## Pilotage du lecteur avec des dispositifs mobiles

Installées sur un dispositif mobile, les applications suivantes permettent d'utiliser le dispositif en question pour commander ce lecteur.



### AV CONTROLLER

- Cette application permet de commander les fonctions de base de ce lecteur, comme par exemple les fonctions de lecture, pause, saut, mise sous/hors tension et de navigation à l'écran.
- L'application « AV CONTROLLER » est disponible dans de nombreuses langues.
- Pour plus de détails sur « AV CONTROLLER », rendez-vous sur le site Internet de Yamaha.

# Mode de lecture avancé

Ce chapitre traite de la lecture des disques Blu-ray, DVD, SA-CD, CD vendus dans le commerce et des disques DVD-RW/R enregistrés.

## Remarque

- Les opérations de lecture de base sont décrites à la page 8.

## ■ Menu à l'écran

Pour afficher le menu à l'écran, appuyez sur la touche **ON SCREEN**. Il suffit ensuite d'appuyer sur **▲/▼/◀/▶** pour passer d'une option à l'autre, puis d'appuyer sur **ENTER** pour agir sur la fonction en question.

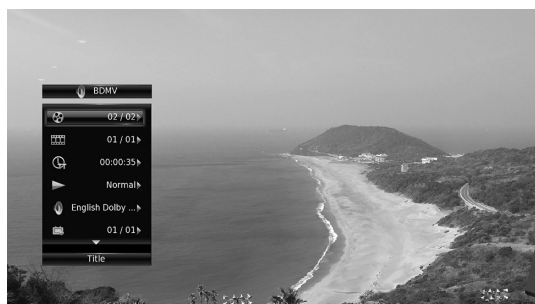

Le menu à l'écran contient les options suivantes.

**Titre** **BD** **DVD** **VIDEO** : Indique le numéro du titre en cours de lecture. Il suffit de sélectionner le titre qui vous intéresse pour y accéder directement.

**Chapitre** **BD** **DVD** **VIDEO** : Indique le numéro du chapitre en cours de lecture. Il suffit de sélectionner le chapitre qui vous intéresse pour y accéder directement.

**Plage/Fichier** **CD** **VIDEO** **MUSIC** **PHOTO** : Indique le numéro de la plage ou du fichier en cours de lecture. Il suffit de sélectionner la plage ou le fichier qui vous intéresse pour y accéder directement.

**Heure** **BD** **DVD** **CD** **VIDEO** **MUSIC** : Affiche la durée de lecture. Sélectionnez le type d'information qui vous intéresse :

- Durée de lecture écoulée de la plage ou du titre/chapitre/disque/fichier
- Durée de lecture restante de la plage ou du titre/chapitre/disque/fichier

## Mode/Modèle de lecture

**DVD** **CD** **VIDEO** **MUSIC** **PHOTO** : Indique le mode de lecture actuel. Vous avez le choix entre trois modes de lecture :

- CD**
  - Normal : Lecture normale.
  - Aléatoire : Lecture aléatoire sans répétition.
  - Random : Lecture aléatoire avec répétition.

## DVD

- Normal
- Lecture Aléatoire CH (chapitre)
- Lecture Aléatoire TT (titre)
- Lecture Aléatoire
- Aléatoire CH (chapitre)
- Aléatoire TI (titre)
- Aléatoire Totalité

## VIDEO MUSIC PHOTO

- Normal
- Aléatoire F (dossier)
- Random F (dossier)

**Audio** **BD** **DVD** **VIDEO** : Indique la langue ou le signal de diffusion audio du disque Blu-ray/DVD actuellement sélectionné. Vous pouvez sélectionner le type de son de votre choix.

**Angle** **BD** **DVD** : Indique le numéro de l'angle de vue actuellement sélectionné. Si la vidéo est enregistrée sous plusieurs angles de prise de vue, vous êtes libre d'en changer.

**Sous-titres** **BD** **DVD** **VIDEO** : Indique la langue des sous-titres actuellement sélectionnée le cas échéant.

**le style de Sous-titres** **BD** : Indique le style des sous-titres actuellement sélectionné. Cette fonction concerne uniquement les sous-titres externes de fichiers vidéo. Choisissez le style de texte des sous-titres qui vous intéresse.

**Bitrate** **BD** **DVD** **CD** **VIDEO** **MUSIC** : Indique le débit binaire du signal audio/vidéo.

**Deuxième Vidéo** **BD** : Active/désactive la fonction d'incrustation PIP (image dans l'image) (p. 9).

**Deuxième Audio** **BD** : Active/désactive les données audio secondaires (p. 9).

## Recherche instantanée

**BD** **DVD** **CD** **VIDEO** **MUSIC** : Effectue un saut de 30 secondes.

## Relecture instantanée

**BD** **DVD** **CD** **VIDEO** **MUSIC** : Permet de revenir 10 secondes en arrière dans la vidéo.

## Sélection CC

**BD** **DVD** **VIDEO** : Permet de choisir le style des sous-titres pour malentendants.

## Diaporama

**PHOTO** :

Indique la vitesse du diaporama. Vous avez le choix entre trois vitesses différentes, de la plus lente à la plus rapide : Ralenti/Moyen/Rapide.

**Transitions** **PHOTO** : Indique la façon dont les photos sont présentées à l'écran. Vous pouvez changer le type de transition selon l'effet voulu.

## ■ État, menu

Ce menu propose différents réglages, tels que les sous-titres, l'angle de vue ou le numéro du titre, du chapitre, ou de la plage en cours de lecture. Pour afficher le menu d'état, appuyez sur la touche **STATUS**. Ce menu contient les sous-menus suivants.

**BD DVD VIDEO**

**Exemple** : Icônes affichées lors de la lecture d'un disque Blu-ray

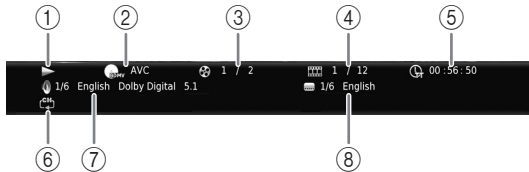

- ① ▶ (Lecture en cours)
- ② (Icône du type de disque/fichier vidéo)
- ③ (Numéro du titre en cours de lecture) : Vous pouvez passer directement au titre voulu à l'aide de la touche **SEARCH** (p. 9).
- ④ (Numéro du chapitre en cours de lecture) **BD DVD** : Vous pouvez passer directement au chapitre voulu à l'aide de la touche **SEARCH** (p. 9).  
 (Numéro de la plage ou du fichier en cours de lecture) **VIDEO** : Vous pouvez passer directement à la plage voulue à l'aide de la touche **SEARCH** (p. 9).
- ⑤ (Durée de lecture écoutée) : Vous pouvez passer directement au moment voulu à l'aide de la touche **SEARCH** (p. 9).
- ⑥ (Mode de répétition) : Indique le mode de répétition actuel (p. 10).
- ⑦ (Son actuellement sélectionné) : Vous pouvez changer la langue de diffusion ou le format audio à l'aide de la touche **AUDIO**.
- ⑧ (Sous-titre actuellement sélectionné) : Vous pouvez changer la langue des sous-titres à l'aide de la touche **SUBTITLE**.

**DVD CD MUSIC**

**Exemple** : Icônes affichées lors de la lecture d'un fichier de musique

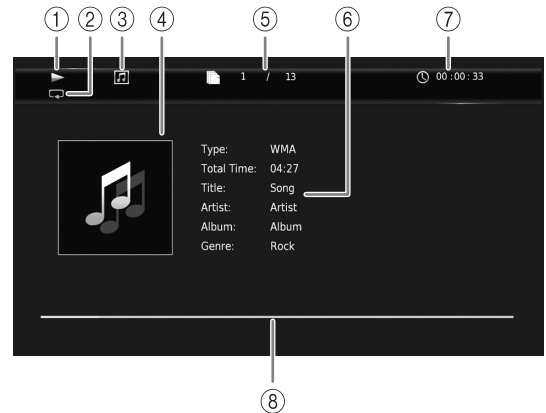

- ① ▶ (Lecture en cours)
- ② (Mode de répétition) : Indique le mode de répétition actuel (p. 10).
- ③ (Icône du type de disque/fichier de musique)
- ④ (Illustration) **MUSIC** : Affiche une des images du fichier, si le fichier en contient.
- ⑤ (Numéro de la plage ou du fichier en cours de lecture) : Vous pouvez passer directement à la plage voulue à l'aide de la touche **SEARCH** (p. 9).
- ⑥ (Informations) **MUSIC** : Affiche des informations relatives à la musique, si le fichier en contient.
- ⑦ (Durée de lecture écoutée) : Vous pouvez passer directement au moment voulu à l'aide de la touche **SEARCH** (p. 9).
- ⑧ (Barre de progression) **MUSIC** : Affiche le niveau de progression de la chanson en cours.

**PHOTO**

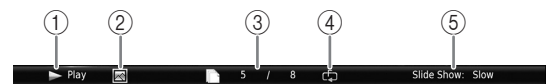

- ① ▶ (Lecture en cours)
- ② (Icône du fichier image)
- ③ (Numéro du fichier en cours d'affichage)
- ④ (Mode de répétition) : Indique le mode de répétition actuel (p. 10).
- ⑤ (Vitesse du diaporama)

## ■ Programmation de l'ordre de lecture DVD CD

Il est possible de programmer l'ordre de lecture des plages d'un disque audio ou des chapitres d'un DVD.

Appuyez sur **PROGRAM** en cours de lecture pour afficher la fenêtre PROGRAMME de programmation de lecture.

Vous avez la possibilité de programmer un maximum de 15 plages/chapitres.

**Exemple :** Programmation de l'ordre de lecture des plages d'un CD

- 1 Appuyez sur **PROGRAM** en cours de lecture.



- 2 Appuyez sur **ENTER** pour programmer l'ordre de lecture.

Dans le cas d'un disque audio, appuyez sur ▲/▼ pour sélectionner chacune des plages dans l'ordre où vous souhaitez les lire, puis appuyez sur **ENTER**.

Dans le cas d'un disque DVD vidéo, sélectionnez des titres (représentés par les lettres TT) et des chapitres (représentés par les lettres CH) au lieu des plages.

Pour retirer une plage de la liste programmée, sélectionnez la plage, puis appuyez sur **CLEAR**.

Pour annuler la lecture du programme, appuyez sur **RETURN**.

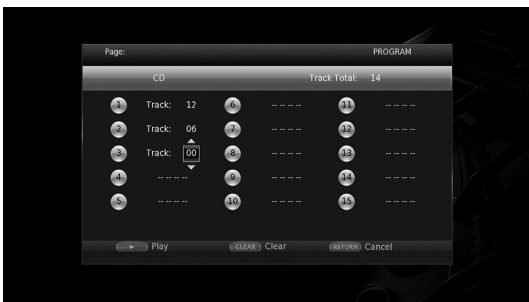

- 3 Une fois la programmation terminée, appuyez sur ► pour valider et commencer la lecture du programme.
- 4 Pour annuler la lecture d'un programme, arrêtez complètement la lecture en appuyant sur ■.

## ■ Utilisation de la fonction de recherche

**BD DVD CD VIDEO MUSIC PHOTO**

Cette fonction permet d'accéder directement à un point précis du support en cours de lecture.

- 1 Appuyez sur **SEARCH** en cours de lecture. Cela a pour effet d'afficher la barre d'état.
- 2 Appuyez sur ▲/▼/◀/▶ pour sélectionner une des entrées suivantes, puis appuyez sur **ENTER**.

**BD DVD :**

- Numéro du titre (symbolisé par 🎵)
- Numéro du chapitre (symbolisé par 📄)
- Durée du titre écoulee (symbolisée par ⌚)
- Durée du chapitre écoulee (symbolisée par 🕒)

**CD :**

- Numéro de la plage (symbolisé par 🎵)
- Durée de la plage écoulee (symbolisée par 🕒)
- Durée du disque écoulee (symbolisée par 🕒)

**VIDEO MUSIC :**

- Numéro du fichier (symbolisé par 📄)
- Numéro du chapitre (symbolisé par 📄)
- Durée du fichier écoulee (symbolisée par ⌚)

**PHOTO :**

- Numéro du fichier (symbolisé par 📄)

- 3 Appuyez sur ▲/▼ ou sur les touches numériques pour choisir/ajuster la valeur de l'entrée en surbrillance, puis appuyez sur **ENTER** pour accéder au point correspondant.

- 4 Pour fermer la barre d'état, appuyez sur **STATUS**.

## ■ Utilisation des fonctions BONUSVIEW™ et BD-Live™

Ce lecteur prend en charge les fonctions de lecture BONUSVIEW (p. 47) (BD-ROM Profil 1 Version 1.1) et BD-Live (p. 47) (BD-ROM Profil 2).



### Remarque

- Les fonctions et la méthode de lecture varient en fonction du disque. Pour en savoir plus, reportez-vous aux instructions figurant sur le disque ou sur le mode d'emploi fourni.

## ■ Utilisation de la fonction d'incrustation (lecture audio/vidéo secondaire)

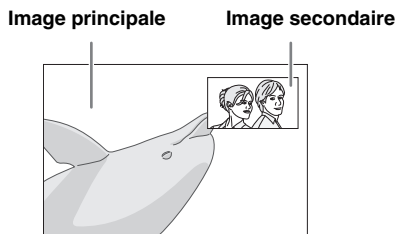
Si vous disposez d'un disque BD vidéo contenant des données audio et vidéo secondaires compatibles avec la fonction d'incrustation (image dans l'image), vous avez la possibilité de lire ces données dans un coin de l'écran en même temps que le contenu principal.



Lorsque le symbole PIP () ou Deuxième Marque Audio () est affiché, appuyez sur PIP pour activer/désactiver la fonction d'incrustation (image dans l'image).

### Remarques

- Pour écouter les données audio secondaires, n'oubliez pas de régler le paramètre Sortie audio (Coaxial / Optique ou HDMI) sur PCM ou Reencode (p. 39).
- Sur certains disques, il peut être nécessaire d'activer également les données audio secondaires dans le menu principal du disque (p. 8).
- Le son et l'image secondaires en incrustation peuvent être lus et supprimés automatiquement en fonction du contenu. Les zones affichables peuvent également être limitées.

## ■ Utilisation de la fonction BD-Live™

### 1. Définissez les paramètres de configuration du réseau (p. 36).

### 2. Connectez le dispositif de stockage USB à ce lecteur (p. 17).

Les données BD-Live sont sauvegardées sur la clé USB connectée à ce lecteur. Pour bénéficier de ces fonctions et utiliser la clé USB comme dispositif Espace de stockage externe, raccordez une clé USB de format USB 2.0 « High Speed » (480 Mbit/sec.) à l'un des ports USB (avant/arrière) de ce lecteur.

- Local Storage fait office de mémoire auxiliaire pendant la lecture d'un disque Blu-ray.
- Utilisez une clé USB disposant d'au moins 2Go d'espace libre.
- Un dossier BUDA est créé automatiquement sur la clé USB, si besoin est.

- Si l'espace de stockage est insuffisant, les données ne seront pas copiées/téléchargées. Dans ce cas, supprimez les données inutiles ou utilisez une nouvelle clé USB.
- Le chargement des données peut prendre un certain temps (lecture/écriture).

### Remarques

- Yamaha ne saurait garantir que ce lecteur fonctionne avec toutes les marques de clés USB.
- N'utilisez pas de rallonge USB pour raccorder une clé USB au port USB du lecteur. L'utilisation d'une rallonge USB peut entraîner un dysfonctionnement du lecteur.

### 3. Lancez la lecture du disque.

### 4. Exécutez BD-Live conformément aux instructions du disque.



### Remarques

- Ne retirez pas la clé USB et ne débranchez pas le cordon d'alimentation pendant que la fonction BD-Live est active.
- En ce qui concerne la méthode de lecture de contenus BD-Live, etc., suivez les consignes fournies dans la notice du disque Blu-ray.
- Pour tirer parti des fonctions BD-Live, effectuez la connexion au réseau (p. 15) et définissez les paramètres de réseau (p. 36).
- Reportez-vous à la section « Connection BD-Live » (p. 36) si vous souhaitez restreindre l'accès aux contenus BD-Live.
- Le temps nécessaire pour télécharger les programmes en ligne sur la clé USB connectée à ce lecteur varie selon la vitesse de votre connexion Internet et le volume des données de ces programmes.
- Les programmes BD-Live fournis via Internet ne pourront peut-être pas afficher la connexion en fonction du statut du fournisseur (mise à jour). Dans de tels cas, retirez le disque et essayez à nouveau.
- Si l'écran BD-Live n'apparaît pas après la sélection de la fonction BD-Live dans le menu du disque Blu-ray, il se peut que l'espace disponible sur la clé USB ne soit pas suffisant. Dans ce cas, éjectez le disque du lecteur et effacez des données sur la clé USB à l'aide du menu « Formater » dans « Espace de stockage externe » (p. 34).

# Menu SETUP

Le menu SETUP offre différents réglages audio/vidéo des fonctions au moyen de la télécommande.

Menu/sous-menu	Paramètre	Description	Page	
 <b>Réglages Généraux</b>	<b>Système</b>	Veille Automatique	Permet d'activer/désactiver la fonction d'économie d'énergie.	34
		Contrôle HDMI	Configure le lecteur afin de recevoir le signal de commande en provenance de la télécommande de votre téléviseur/ampli-tuner AV.	34
		Insérer les paramètres par défaut	Rétablit tous les paramètres par défaut à l'exception du paramètre Security.	34
		Mettre à niveau	Lance la mise à niveau du lecteur.	34
		Information de Mise à Jour	Permet d'activer/désactiver l'affichage de notifications à l'écran quand le lecteur détecte une mise à jour du logiciel disponible en ligne.	34
		3D Message de la Réécoute	Affiche un avertissement concernant la lecture de supports vidéo 3D à la mise sous tension de ce lecteur.	34
		Espace de stockage externe	Affiche l'espace libre sur la clé USB raccordée à ce lecteur ou formate le dossier « BUDA » de la clé USB.	34
		Installation facile	Permet de définir la langue, la résolution et le format d'image.	34
		Licence logiciel	Affiche les informations de licence du logiciel.	34
	<b>Langue</b>	Affichage à l'écran	Permet de choisir la langue des menus ou messages affichés à l'écran.	35
		Menu	Permet de choisir la langue préférée pour le menu du disque.	35
		Audio	Permet de choisir la langue préférée pour les données audio.	35
		Sous-titres	Permet de choisir la langue préférée pour les sous-titres.	35
	<b>Playback</b>	Lecture automatique du disque	Configure le lecteur afin de démarrer automatiquement la lecture du disque.	35
		Marque Angle	Permet d'afficher le symbole d'angle de vue (Marque Angle) lors de la lecture de disques Blu-ray Disc/DVD contenant des scènes prises sous plusieurs angles.	35
		Marque PIP	Permet d'afficher le symbole de la fonction d'incrustation (Marque PIP) lors de la lecture de disques Blu-ray Disc/DVD permettant l'affichage d'image dans l'image.	35
		Deuxième Marque Audio	Permet d'afficher le symbole de données audio secondaires (Deuxième Marque Audio) lors de la lecture de disques Blu-ray Disc/DVD contenant ce type de données.	35
		Dernière Mémoire	Permet de mémoriser le dernier emplacement de lecture d'un disque Blu-ray ou DVD quand l'appareil passe en veille ou que vous ouvrez le plateau.	35
	<b>Securité</b>	Modification du mot de passe	Permet de changer le mot de passe pour les paramètres Contrôle Parental et Code pays.	35
		Contrôle Parental	Permet de régler le paramètre Contrôle Parental en fonction du contenu du disque.	35
		Code pays	Permet de définir votre Code pays.	35
	<b>Réseau</b>	Paramètres de connexion	Permet de définir une méthode de connexion au réseau.	36
		Information	Permet d'afficher un écran d'informations au sujet du réseau.	36
		Test de connexion	Permet d'effectuer un test de connexion au réseau.	36
		Configuration IP	Permet de régler le paramètre IP sur Auto/Manuel.	36
		Paramètres Proxy	Permet de configurer le paramètre proxy.	36
		Pilotage réseau	Définit si ce lecteur peut être commandé avec AV CONTROLLER.	36
		Veille Réseau	Définit si ce lecteur peut être mis sous tension depuis d'autres dispositifs du réseau.	36
		Contrôle DMC	Définit si ce lecteur peut être commandé via un contrôleur de supports numérique (fonction Digital Media Controller ou DMC) compatible DLNA (p. 16).	36
		Connexion BD-Live	Permet de régler la connexion BD-Live sur Autorisé/Partiellement autorisé/Interdit.	36

Menu/sous-menu	Paramètre	Description	Page		
 <b>Paramètres vidéo</b>	<b>TV</b>	Sortie 3D	Permet de choisir le mode vidéo 3D ou 2D.	37	
		Ecran TV	Permet de régler le format d'écran du téléviseur raccordé ainsi que la sortie vidéo.	37	
		Upscaling 4K	Active/désactive la fonction Upscaling 4K pour la sortie vidéo HDMI.	37	
		Résolution HDMI	Permet de choisir la résolution de sortie vidéo HDMI.	37	
		Système TV	Permet de choisir NTSC/PAL/Multi pour le Système TV.	37	
		Espace de couleur	Permet de choisir YCbCr 4:4:4/YCbCr 4:2:2/Full RGB/RGB pour l'Espace de couleur.	37	
		HDMI Deep Color	Permet de choisir 30 bits/36 bits/Non pour HDMI Deep Color.	38	
		HDMI 1080p 24Hz	Permet de régler HDMI 1080p 24Hz sur Auto/Non.	38	
	<b>Processus Vidéo</b>	Réduction de bruit	Permet de régler le niveau de réduction de bruit.	38	
		Désentrelacement vidéo	Permet de régler la manière de détecter le signal vidéo.	38	
	<b>Economiseur d'écran</b>	Heure	Permet de régler l'heure d'activation de l'économiseur d'écran (diaporama).	38	
		Ordre de lecture SlideShow	Permet d'activer/de désactiver la fonction aléatoire pour l'économiseur d'écran (diaporama).	38	
		Transitions	Permet de choisir le type de transition pour l'économiseur d'écran (diaporama).	38	
	<b>Sous-titres pour malentendants</b>	Attributs ST	Permet de régler le style des sous-titres pour malentendants.	38	
		Couleur de police Taille de police Style de police Opacité de police Netteté de police Couleur Arrête Police Couleur arrière-plan Opacité arrière-plan Couleur de fenêtre Opacité de fenêtre	Permet de personnaliser la police, le fond et la fenêtre utilisés pour les sous-titres pour malentendants quand Attributs ST est réglé sur Personnalisé.	38	
		<b>Mode CD</b>	HDMI	Permet de définir si les circuits de sortie HDMI sont désactivés ou non en mode CD.	39
		<b>Sortie audio</b>	Coaxial / Optique	Permet de choisir le mode de sortie du connecteur COAXIAL/de la borne OPTICAL entre Bitstream/PCM/Reencode/Non.	39
HDMI			Permet de choisir le mode de sortie de la borne HDMI entre Bitstream/PCM/Reencode/Non.	39	
Echantillonnage Inférieur			Permet de choisir la fréquence de sous-échantillonnage du signal audio numérique entre 48K/96K/192K.	39	
DRC			Permet d'activer/désactiver la fonction DRC (Dynamic Range Compression).	39	
<b>Sortie SACD / DSD</b>	Sortie Audio	Sélectionne la priorité de sortie pour la lecture des SA-CD et fichiers DSD.	39		
	Zone SACD	Définit si le contenu bicanal ou multicanal est lu quand le disque SA-CD contient les deux types de contenus.	39		
<b>Configuration Haut-Parleur</b>	Mixage en 2 canaux stéréo	Permet de configurer la sortie audio des connecteurs AUDIO OUT L/R.	39		
<b>Post process</b>	UpMix	Reproduit en multicanal le signal audio 2 canaux.	39		
 <b>Système d'information</b>		Permet d'afficher la version logicielle et l'adresse MAC (p. 48).	39		



## ■ Exemple d'utilisation du menu **SETUP**

Les réglages du lecteur se font à partir de l'écran du menu **SETUP**. Vous trouverez ci-dessous des explications sur les opérations de base du menu **SETUP**.

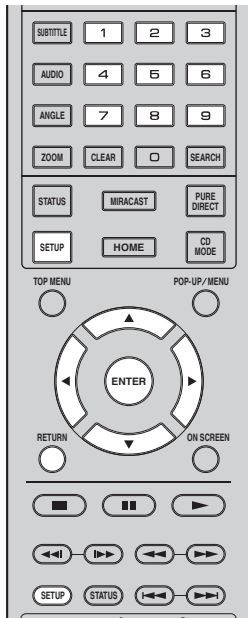



**Exemple :** Réglage de Lecture automatique du disque

### **Remarque**



- Certaines fonctions ne peuvent pas être réglées en cours de lecture. Pour pouvoir les configurer, appuyez sur le bouton  afin d'arrêter complètement la lecture.

### 1. Affichez l'écran du menu **SETUP**.



Appuyez sur la touche **SETUP** pour afficher l'écran du menu **SETUP**.

Appuyez sur   pour sélectionner Réglages Généraux, puis appuyez sur **ENTER** ou .

### 2. Sélectionnez un sous-menu.



Appuyez sur  /  pour sélectionner Playback, puis appuyez sur **ENTER** ou la touche de curseur .

### 3. Sélectionnez une option de menu.

Appuyez sur  /  pour sélectionner Lecture automatique du disque, puis appuyez sur **ENTER** ou la touche de curseur .



### 4. Sélectionnez l'option voulue.

Appuyez sur  /  pour sélectionner Oui ou Non, puis appuyez sur **ENTER**.

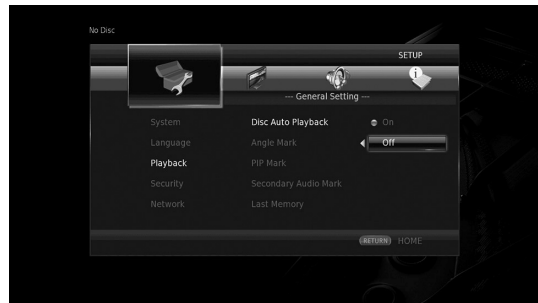

### **Astuce**

- Pour certaines options de menu, vous devez saisir des numéros (pour un mot de passe, par exemple) avec les touches numériques.

### 5. Quittez l'écran du menu.

Appuyez sur  pour revenir au menu précédent.

## ■ Réglages Généraux



Les réglages par défaut sont signalés par « \* ».

### Système

#### Veille Automatique

Permet d'activer/désactiver la fonction d'économie d'énergie.

Quand cette fonction est active, le lecteur passe automatiquement en mode de veille quand il est resté 20 minutes sans aucune manipulation.

#### Astuce

- Avant le passage du lecteur en mode de veille, l'économiseur d'écran (p. 38) est activé.

Oui\*, Non

#### Contrôle HDMI

Vous pouvez configurer le lecteur de façon à ce qu'il reçoive un signal de commande d'un téléviseur/ampli-tuner AV compatible avec la fonction Contrôle HDMI via un câble HDMI (p. 12).

Oui, Non\*

#### Utilisation de la fonction Contrôle HDMI

La fonction Contrôle HDMI permet de piloter ce lecteur de façon interactive via votre téléviseur (à condition que ce dernier soit compatible avec la fonction Contrôle HDMI).

Vous devez raccorder ce lecteur à un téléviseur (compatible avec la fonction Contrôle HDMI) au moyen d'un câble HDMI et activer le paramètre Contrôle HDMI dans le menu SETUP (p. 34) pour profiter des fonctions décrites ci-dessous.

- Fonction de sélection d'entrée automatique  
Lorsque vous lancez la lecture sur ce lecteur, le sélecteur d'entrée du téléviseur (et de l'ampli-tuner AV si le lecteur est raccordé au téléviseur via un ampli-tuner AV) commute automatiquement sur ce lecteur. Le téléviseur peut également s'allumer automatiquement selon le modèle de téléviseur utilisé.
- Fonction d'extinction automatique  
Si vous éteignez le téléviseur alors que le lecteur est à l'arrêt et que l'écran du menu SETUP n'est pas affiché, le lecteur est automatiquement mis hors tension.

#### Remarques

- La fonction Contrôle HDMI risque de ne pas fonctionner correctement avec certains téléviseurs.
- Il est possible que vous ayez accès à des fonctions différentes de celles décrites ci-dessus selon le modèle de téléviseur ou d'ampli-tuner AV utilisé.

- Pour bénéficier des avantages de la fonction Contrôle HDMI, réglez le paramètre de la fonction Contrôle HDMI sur TOUS les appareils (ce lecteur, le téléviseur et l'ampli-tuner AV). Certaines opérations supplémentaires peuvent être requises.
- Chaque fonction peut être réglée indépendamment afin d'être activée/désactivée selon le téléviseur utilisé.
- Pour en savoir plus sur la configuration, consultez les modes d'emploi fournis avec le téléviseur et/ou l'ampli-tuner AV.
- Si le paramètre est réglé sur Oui, la consommation d'énergie en mode veille augmente en raison de l'utilisation de la fonction Contrôle HDMI.

#### Insérer les paramètres par défaut

Vous avez la possibilité de rétablir tous les paramètres par défaut du lecteur à l'exception du paramètre Sécurité (p. 35). Pour en savoir plus au sujet des paramètres par défaut, reportez-vous aux pages 31-39.

#### Mettre à niveau

Ce paramètre permet de procéder à une mise à niveau manuelle du logiciel à partir de Avec une clé USB ou Réseau. Pour en savoir plus sur la mise à niveau logicielle, reportez-vous à la section « Mise à niveau logicielle » (p. 42).

#### Information de Mise à Jour

Permet d'activer/désactiver l'affichage de notifications à l'écran quand le lecteur détecte une mise à jour du logiciel disponible en ligne.

Oui\*, Non

#### 3D Message de la Réécoute

Permet d'activer et de désactiver l'affichage sur le téléviseur d'un avertissement concernant la lecture de supports vidéo 3D à la mise sous tension de ce lecteur.

Oui\*, Non

#### Espace de stockage externe

Vous pouvez vérifier l'espace libre sur la clé USB raccordée à ce lecteur ou formater (vider) le dossier « BUDA » de cette clé USB en sélectionnant Formater.

#### Astuce

- Pour bénéficier de la fonction BD-Live (p. 30), vous devez raccorder une clé USB (offrant au moins 2Go d'espace libre) à l'un des ports USB (avant/arrière) de ce lecteur. Cela vous permet d'utiliser la clé USB comme espace de stockage externe.

#### Installation facile

Ce paramètre permet d'exécuter une Installation facile (p. 19).

#### Licence logiciel

Vous pouvez afficher les informations sur les licences de logiciels tiers. En utilisant ce produit, vous serez considéré comme ayant accepté les conditions d'utilisation de la licence.

## Langue

### Affichage à l'écran

Vous avez la possibilité de sélectionner la langue des messages ou menus affichés à l'écran (menu **SETUP**, par exemple).

**English, Français, Español, Deutsch, Italiano, Svenska, Nederlandse, Polski, Русский, 中文**

### Menu

Ce paramètre permet de choisir votre langue de prédilection pour le menu du disque.

**English, Français, 中文, Español, Deutsch, Italiano, Nederlandse, Portugais, Danois, Svenska, Finnois, Norvégien, Polski, Русский, Coréen, Japonais, Plus**

### Audio

Ce paramètre permet de choisir votre langue de prédilection pour la lecture des disques Blu-ray Disc/DVD. Pour plus de détails à ce sujet, reportez-vous à la section « Menu » (p. 35).

### Sous-titres

Ce paramètre permet de choisir votre langue de prédilection pour les sous-titres.

**English, Français, 中文, Español, Deutsch, Italiano, Nederlandse, Portugais, Danois, Svenska, Finnois, Norvégien, Polski, Русский, Coréen, Japonais, Plus, Non**

(Les réglages par défaut du paramètre [Langue] diffèrent selon le modèle du lecteur.)

## Playback

### Lecture automatique du disque

Ce paramètre permet d'activer ou de désactiver la fonction Lecture automatique du disque. En cas d'activation, la lecture du disque commence automatiquement dès que vous chargez le disque dans le lecteur.

Oui\*, Non

### Marque Angle

Permet d'afficher la Marque Angle () lors de la lecture de disques Blu-ray Disc/DVD contenant des scènes prises sous plusieurs angles.

Oui\*, Non

### Marque PIP

Ce paramètre permet d'afficher le symbole d'image dans l'image Marque PIP () lors de la lecture d'un disque Blu-ray offrant la possibilité d'incruster une image dans un coin de l'image principale (p. 30).

Oui\*, Non

### Deuxième Marque Audio

Ce paramètre d'afficher le symbole de données audio secondaires Deuxième Marque Audio () lors de la lecture d'un disque Blu-ray contenant ce type de données.

Oui\*, Non

## Dernière Mémoire

Ce paramètre permet de définir si le lecteur mémorise ou non le dernier emplacement de lecture d'un disque (Blu-ray ou DVD vidéo) quand l'appareil passe en veille ou que vous ouvrez le plateau.

Oui\*, Non

### Remarque

- Certains disques ne sont pas compatibles avec cette fonction.

## Securité

### Modification du mot de passe

Vous pouvez définir le mot de passe applicable aux fonctions Niveau de Contrôle Parental et Code pays. Reportez-vous à la section « Contrôle Parental » (p. 35) et « Code pays » (p. 35).

### Remarques

- Le mot de passe par défaut est 0000.
- Si vous avez oublié le mot de passe, reportez-vous à « Guide de dépannage » (p. 43) et réglez tous les paramètres Sécurité sur leurs valeurs par défaut.

### Contrôle Parental

Ce lecteur permet de limiter l'accès au contenu de certains disques Blu-ray/DVD selon l'âge du public. Il suffit pour cela de configurer le paramètre Contrôle Parental en fonction du contenu du disque.

Le mot de passe (voir « Modification du mot de passe » en p. 35) a besoin d'être saisi avant de régler les niveaux de Contrôle Parental.

Une fois la fonction Contrôle Parental configurée, une boîte de dialogue invite l'utilisateur à saisir ce mot de passe s'il charge un disque d'un niveau de filtrage supérieur au niveau de Contrôle Parental actuellement défini, ou s'il souhaite modifier le niveau de Contrôle Parental.

Non\*, 1–8

### Code pays

Ce paramètre permet de définir le Code du pays où vous vivez. Avant de configurer le paramètre Code pays, vous devez d'abord choisir un mot de passe (voir « Modification du mot de passe » en p. 35). Ce paramètre peut servir à évaluer le niveau de filtrage du Contrôle Parental et à autoriser la lecture du disque en fonction du pays.

## Réseau

### Paramètres de connexion

Vous pouvez sélectionner une méthode de connexion au réseau.

- Câble\*** Permet de se connecter au réseau via Ethernet.
- Sans Fil** Permet de se connecter au réseau en utilisant un réseau LAN sans fil. Vous pouvez choisir les paramètres pour une connexion LAN sans fil. Pour cela, suivez les instructions à l'écran.

#### Recherche

Recherche un point d'accès. Vous pouvez vous connecter au point d'accès trouvé.

#### Manuel

Vous pouvez saisir manuellement les informations relatives à un point d'accès.

#### Auto

Si votre point d'accès prend en charge la fonction WPS (Wi-Fi Protected Setup), vous pouvez effectuer automatiquement ces réglages et connecter le lecteur au point d'accès sans devoir saisir manuellement des informations. Sélectionnez la méthode PBC (Push Button Configuration, ou configuration via pression des touches) ou la méthode code PIN.

### Information

Permet d'afficher un écran d'informations au sujet du réseau. Ce paramètre permet d'afficher un écran d'informations au sujet du réseau de manière à connaître l'interface (Ethernet), le Type d'adresse, l'Adresse IP, le Masque sous-réseau, la Default Gateway et le DNS utilisés.

### Test de connexion

Vous pouvez effectuer un test de connexion Internet. En cas d'échec, vérifiez la « Configuration IP » (p. 36) et recommencez le test.

### Configuration IP

Permet de configurer les paramètres de réseau.

- Auto\*** Choisissez cette option pour configurer automatiquement les paramètres de réseau de ce lecteur avec le serveur DHCP.
- Manuel** Choisissez cette option pour configurer manuellement les paramètres de réseau (Adresse IP, Masque sous-réseau, Default Gateway et DNS).

### Astuces

- **Numeric keys** Pour la saisie de caractères.
- ◀▶ Déplacent la mise en surbrillance.
- **CLEAR** Efface un caractère.
- **ENTER** Permet de sauvegarder les réglages et de quitter le menu.

### Paramètres Proxy

Vous pouvez configurer les Paramètres Proxy. Réglez ce paramètre sur Désactivé dans le cadre d'une utilisation normale. Réglez ce paramètre sur Permettre pour configurer les paramètres proxy.

- Désactivé\*** Désactive le serveur proxy. Choisissez ce réglage si vous ne comptez pas utiliser de serveur proxy.
- Permettre** Permet de régler l'hôte proxy et le port proxy.
- Hôte Proxy** Permet de configurer l'hôte proxy.
- Port Proxy** Permet de configurer le port proxy.

### Pilotage réseau

Définit si ce lecteur peut être commandé avec AV CONTROLLER. Quand « Activer le contrôle du lecteur en filtrant les adresses MAC » est sélectionné, vous pouvez définir les adresses MAC des dispositifs mobiles (tels que des smartphones et tablettes) auxquels vous autorisez l'accès à ce lecteur.

**Oui\*, Activer le contrôle du lecteur en filtrant les adresses MAC, Non**

### Veille Réseau

Permet de définir si ce lecteur peut être mis sous tension depuis d'autres dispositifs du réseau tels que « AV CONTROLLER » (p. 26).

**Oui, Non\***

### Remarque

- Ce réglage est disponible uniquement quand Pilotage réseau est actif.

### Contrôle DMC

Permet de définir si ce lecteur peut être commandé via un contrôleur de supports numériques (fonction Digital Media Controller ou DMC) compatible DLNA (p. 16).

**Permettre\*, Désactivé**

### Connexion BD-Live

Ce paramètre permet de restreindre l'accès aux contenus BD-Live.

- Autorisé** Tous les disques BD-Live sont autorisés à se connecter au réseau.
- Partiellement autorisé\*** Seuls les disques avec identification du propriétaire sont autorisés.
- Interdit** La connexion au réseau est interdite pour tous les disques BD-Live.

## ■ Paramètres vidéo



Les réglages par défaut sont signalés par « \* ».

### TV

#### Sortie 3D

Permet de choisir le mode vidéo 3D ou 2D de ce lecteur.

**Auto\*** Le lecteur sélectionne automatiquement le mode vidéo 3D ou 2D selon le support.

**Non** Le lecteur sélectionne toujours le mode vidéo 2D.

#### Remarque

- Même si vous avez réglé « Sortie 3D » sur « Auto » et lisez un disque Blu-ray 3D, il se peut que le lecteur sélectionne le mode vidéo 2D selon les réglages du téléviseur, etc.

#### Ecran TV

Vous pouvez régler le format d'image du téléviseur raccordé et modifier la sortie vidéo.

Si vous changez de téléviseur (vous en achetez un nouveau, par exemple) et que le format d'image du téléviseur raccordé est différent, vous devrez alors modifier le paramètre Ecran TV.



**16:9 Plein** Sélectionnez ce réglage si vous raccordez le lecteur à un téléviseur au format 16:9. En cas de lecture d'une vidéo au format 4:3, l'illustration ci-après représente la façon dont les images sont affichées à l'écran.

**16:9 Normal\*** Sélectionnez ce réglage si vous raccordez le lecteur à un téléviseur au format 16:9. En cas de lecture d'une vidéo au format 4:3, l'illustration ci-après représente la façon dont les images sont affichées à l'écran.

**4:3 Pan Scan** Sélectionnez ce réglage si vous raccordez le lecteur à un téléviseur au format 4:3. En cas de lecture d'une vidéo au format 16:9, l'illustration ci-après représente la façon dont les images sont affichées à l'écran.

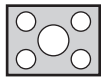
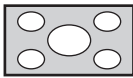
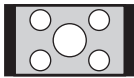
**4:3 Boîte à lettre** Sélectionnez ce réglage si vous raccordez le lecteur à un téléviseur au format 4:3. En cas de lecture d'une vidéo au format 16:9, l'illustration ci-après représente la façon dont les images sont affichées à l'écran.

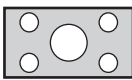
Format d'image d'origine	Sur un téléviseur 16:9 (grand écran)	
	16:9 Plein	16:9 Normal
 4:3		

Format d'image d'origine	Sur un téléviseur 4:3	
	4:3 Pan Scan	4:3 Boîte à lettre
 16:9		

### Upscaling 4K

Active/désactive la fonction Upscaling 4K pour la sortie vidéo HDMI.

Quand cette fonction est active, vous pouvez régler « Résolution HDMI » sur « 4K ».

**Oui\*, Non.**

### Résolution HDMI

Vous pouvez choisir la résolution de sortie vidéo HDMI. Pour en savoir plus sur les formats de sortie disponibles, reportez-vous à la section « Formats de sortie vidéo » (p. 40). Si vous réglez ce paramètre sur Auto, le lecteur sélectionne automatiquement la résolution maximale en fonction du téléviseur raccordé.

Lorsqu'il est réglé sur Format vidéo du disque original, la résolution et la fréquence vidéo originales enregistrées sur le disque Blu-ray ou le DVD en cours de lecture sont utilisées. Vous pouvez utiliser la fonction de convertisseur vidéo descendant d'un appareil externe.

Lors de la lecture d'un support autre qu'un disque Blu-ray ou un DVD, la résolution et la fréquence vidéo fonctionnent en mode Auto.

Si un disque Blu-ray ou un DVD ont une résolution et une fréquence vidéo qui ne sont pas compatibles avec le téléviseur raccordé, aucune image ne sera restituée. Dans ce cas, arrêtez la lecture et choisissez une option autre que Format vidéo du disque original.

**Auto\*, Format vidéo du disque original, 4K, 480i/576i, 480p/576p, 720p, 1080i, 1080p**

#### Remarques

- Pour reproduire de l'audio HD (Dolby TrueHD ou DTS-HD Master Audio) depuis la borne HDMI, réglez Résolution HDMI sur Auto ou sur une qualité supérieure à 720p.
- 4K est uniquement disponible quand Upscaling 4K est réglé sur Oui.
- Auto est automatiquement sélectionné quand Upscaling 4K est réglé sur Non et Résolution HDMI sur 4K.

### Système TV

Le paramètre Système TV permet de choisir l'une des normes de diffusion suivantes : PAL, NTSC et Multi. Choisissez le même réglage pour Système TV que sur votre téléviseur. Pour en savoir plus sur les formats de sortie disponibles, reportez-vous à la section « Formats de sortie vidéo » (p. 40).

#### NTSC, PAL, Multi

(Les réglages par défaut diffèrent selon le modèle du lecteur.)

### Espace de couleur

Ce paramètre permet de sélectionner l'Espace de couleur (p. 47) du signal HDMI. Cette fonction est disponible à condition de raccorder ce lecteur via un câble HDMI.

**YCbCr 4:4:4\*** Règle l'Espace couleur sur YCbCr 4:4:4.

**YCbCr 4:2:2** Règle l'Espace couleur sur YCbCr 4:2:2.

**Full RGB** Lorsque RGB est réglé et que le blanc et le noir à l'écran sont trop pâles, sélectionnez ce réglage. Ce paramètre est valide lorsque le composant raccordé prend en charge la plage RGB 0-255.

**RGB** Émet le signal vidéo dans la plage de signaux normale.

**Remarque**

- Cette fonction est disponible uniquement sur les téléviseurs compatibles.

**HDMI Deep Color**

Réglez ce paramètre en fonction de votre téléviseur et/ou ampli-tuner AV si ceux-ci sont compatibles avec la technologie Deep Color (p. 47). Cette fonction est disponible à condition de raccorder ce lecteur via un câble HDMI.

30 bits, 36 bits, Non\*

**HDMI 1080p 24Hz**

Ce paramètre a pour effet de reproduire le signal BD Vidéo codé à une vitesse de 24 Hz sous forme de signal HDMI 1080p 24Hz. Cela permet, dans certains cas, d'améliorer la fluidité des images. Cette fonction est uniquement disponible si votre téléviseur/ampli-tuner AV est compatible. Pour en savoir plus sur les formats de sortie disponibles, reportez-vous à la section « Formats de sortie vidéo » (p. 40).

Auto\*, Non

**Remarque**

- Ce paramètre est désactivé pour toute résolution de sortie autre que 1080p.

**Processus Vidéo****Réduction de bruit**

Vous pouvez régler Réduction de bruit sur un niveau de 0 à 3. La valeur 0 désactive la fonction, 3 indique le niveau maximum.

0, 1, 2\*, 3

**Désentrelacement vidéo**

Vous pouvez régler la manière de détecter le signal vidéo. Réglez ce paramètre sur Auto dans le cadre d'une utilisation normale. En présence de parasites en bandes horizontales à l'écran, réglez ce paramètre sur Film/Vidéo pour supprimer ces parasites.

Auto\*, Film, Vidéo

**Economiseur d'écran**

Cette fonction permet d'activer l'économiseur d'écran quand le lecteur est resté inutilisé pendant une période prédéfinie. Vous pouvez choisir les images du système ou un diaporama.

**Astuces**

- Pour utiliser le diaporama comme économiseur d'écran, créez un dossier « autopict » sous le répertoire principal de la clé USB, glissez-y au moins 3 fichiers d'image (de format JPEG, GIF ou PNG) et connectez la clé USB en question à ce lecteur.

- « Ordre de lecture SlideShow » et « Transitions » sont uniquement disponibles quand un diaporama est utilisé comme économiseur d'écran. Ces réglages sont synchronisés avec les réglages de diaporama du menu à l'écran (p. 27).

**Heure**

Vous pouvez définir la durée (en minutes) écoulée avant l'activation de l'économiseur d'écran. Si vous n'utilisez pas le lecteur pendant la durée définie, il active automatiquement son économiseur d'écran.

1, 5\*, 10

**Ordre de lecture SlideShow**

Vous pouvez activer/désactiver la fonction aléatoire pour l'économiseur d'écran (diaporama).

**Normal\*** Les photos sont affichées dans l'ordre normal.

**Aléatoire** Les photos sont affichées dans un ordre aléatoire.

**Transitions**

Vous pouvez choisir le type de transition pour l'économiseur d'écran (diaporama).

**Aucun\***, **Balayage gauche**, **Balayage droite**, **Balayage haut**, **Balayage bas**, **Découvrir vers l'intérieur**, **Découvrir vers l'extérieur**, **Fondu léger**, **Dissolution**, **Entrelacement H**, **Entrelacement V**, **Fermeture H**, **Fermeture V**, **Ouverture H**, **Ouverture V**

**Sous-titres pour malentendants****Attributs ST**

Vous pouvez régler le style des sous-titres pour malentendants. L'option Auto active le style par défaut des sous-titres pour malentendants. L'option Personnalisé permet de personnaliser manuellement le style des sous-titres pour malentendants (Couleur de police, Taille de police, etc.).

Auto, Personnalisé

**Couleur de police**, **Taille de police**, **Style de police**, **Opacité de police**, **Netteté de police**, **Couleur Arrête Police**, **Couleur arrière-plan**, **Opacité arrière-plan**, **Couleur de fenêtre**, **Opacité de fenêtre**

Permet de personnaliser la police, le fond et la fenêtre utilisés pour les sous-titres pour malentendants quand Attributs ST est réglé sur Personnalisé.

## ■ Paramètres audio



Les réglages par défaut sont signalés par « \* ».

### Mode CD

#### HDMI

Vous pouvez définir si les circuits de sortie HDMI sont désactivés ou non en mode CD (p. 23).

<b>Non</b>	Désactive tous les circuits HDMI en mode CD.
<b>Audio uniquement*</b>	Désactive la sortie vidéo HDMI (un fond d'écran noir est affiché) et transmet uniquement le son via la prise HDMI en mode CD.

### Sortie audio

#### Coaxial / Optique

Ce paramètre permet de choisir le mode de sortie du connecteur COAXIAL et de la borne OPTICAL. Pour en savoir plus sur les formats de sortie disponibles, reportez-vous à la section « Formats de sortie audio » (p. 41).

<b>Bitstream</b>	Génère un signal numérique sans aucun traitement. Les données audio secondaires ne sont pas prises en compte.
<b>PCM</b>	Génère un signal PCM sur 2 canaux.
<b>Reencode*</b>	Génère un signal Bitstream avec les données audio secondaires.
<b>Non</b>	Coupe le son.

#### HDMI

Ce paramètre permet de choisir le mode de sortie de la borne HDMI. Pour plus de détails à ce sujet, reportez-vous à la section « Coaxial / Optique » (p. 39). Pour en savoir plus sur les formats de sortie disponibles, reportez-vous à la section « Formats de sortie audio » (p. 41).

**Bitstream\*, PCM, Reencode, Non**

#### Remarque

- Pour reproduire de l'audio HD (Dolby TrueHD or DTS-HD Master Audio) depuis la borne HDMI, réglez Resolution HDMI sur Auto ou sur une qualité supérieure à 720p (p. 37).

### Echantillonnage inférieur

Ce paramètre permet de sélectionner la fréquence de sous-échantillonnage du signal audio. Cette fonction s'applique à la sortie du signal audio du connecteur COAXIAL/de la borne OPTICAL.

<b>48K*</b>	La fréquence d'échantillonnage la plus élevée de la sortie PCM numérique équivaut à 48 kHz.
<b>96K</b>	La fréquence d'échantillonnage la plus élevée de la sortie PCM numérique équivaut à 96 kHz.
<b>192K</b>	La fréquence d'échantillonnage la plus élevée de la sortie PCM numérique équivaut à 192 kHz.

### DRC

Permet d'activer/désactiver/régler sur Auto la fonction DRC (Dynamic Range Compression) (p. 47) Lorsqu'elle est réglée sur Auto, la fonction DRC est automatiquement activée pour les sources contenant des informations DRC au format Dolby TrueHD. La fonction DRC a pour effet d'atténuer les sons trop puissants tels que les consonnes occlusives, rendant les dialogues plus intelligibles. Cela est particulièrement utile lorsque vous regardez des films tard dans la nuit.

**Non, Oui, Auto\***

### Sortie SACD / DSD

#### Sortie Audio

Vous pouvez choisir le format de sortie audio et les prises de sortie utilisés pour la lecture de disques SA-CD et de fichiers DSD.

<b>DSD (HDMI)*</b>	Les signaux DSD sont transmis à la prise HDMI quand vous lisez un disque SA-CD ou un fichier DSD. (La sortie analogique est désactivée.)
<b>PCM (HDMI &amp; A.out)</b>	Les signaux PCM sont transmis à la prise HDMI et aux prises AUDIO OUT. (Les signaux audio transmis aux prises de sortie AUDIO OUT sont réduits en signaux bicanal.)

#### Zone SACD

Vous pouvez choisir de lire le contenu bicanal ou le contenu multicanal dans le cas d'un disque SA-CD contenant les deux types de contenus.

**Multi\*, Stéréo**

### Configuration Haut-Parleur

#### Mixage en 2 canaux stéréo

Vous pouvez sélectionner la méthode de mixage sur 2 canaux analogiques : Stéréo ou Gauche/Droite.

<b>Stéréo*</b>	Modifie la sortie de canal sur stéréo, ce qui reproduit uniquement le son sur les deux enceintes avant.
<b>Gauche/Droite</b>	Choisissez ce réglage si l'appareil est raccordé à un décodeur Dolby Pro Logic. Le son des deux enceintes arrière est mixé sur 2 canaux stéréo.

### Post process

#### UpMix

Vous pouvez reproduire le signal audio 2 canaux en son multicanal. Pour ceci, sélectionnez DTS NEO:6, puis le mode Cinema ou Musique.

**Non\*, DTS NEO:6**

## ■ Système d'information



Affiche la version logicielle et l'adresse MAC (p. 48).

# Formats de sortie vidéo/audio

## ■ Formats de sortie vidéo

### Si Système TV est réglé sur NTSC

Table des matières	Résolution HDMI (p. 37)							
	Auto	Format vidéo du disque original	4K (*3)	1080p	1080i	720p	480p/576p	480i/576i
Disques DVD-Video avec un contenu 1080p/24Hz	*1	1080p 24Hz	4K (2160p) 24Hz	1080p 24Hz/60Hz *4	1080i 60Hz	720p 60Hz	480p	480i
Disques DVD-Video avec un contenu 1080p/24Hz	*1	*2	4K (2160p) 30Hz	1080p 60Hz	1080i 60Hz	720p 60Hz	480p	480i
Disques DVD-Video	*1	*2	4K (2160p) 30Hz	1080p 60Hz	1080i 60Hz	720p 60Hz	480p	480i
Autres	*1	*1	4K (2160p) 30Hz	1080p 60Hz	1080i 60Hz	720p 60Hz	480p	480i

### Si Système TV est réglé sur PAL

Table des matières	Résolution HDMI (p. 37)							
	Auto	Format vidéo du disque original	4K (*3)	1080p	1080i	720p	480p/576p	480i/576i
Disques DVD-Video avec un contenu 1080p/24Hz	*1	1080p 24Hz	4K (2160p) 24Hz	1080p 24Hz/50Hz *4	1080i 50Hz	720p 50Hz	576p	576i
Disques DVD-Video avec un contenu 1080p/24Hz	*1	*2	4K (2160p) 25Hz	1080p 50Hz	1080i 50Hz	720p 50Hz	576p	576i
Disques DVD-Video	*1	*2	4K (2160p) 25Hz	1080p 50Hz	1080i 50Hz	720p 50Hz	576p	576i
Autres	*1	*1	4K (2160p) 25Hz	1080p 50Hz	1080i 50Hz	720p 50Hz	576p	576i

\*1 Résolution maximum prise en charge par le téléviseur relié à ce lecteur

\*2 Résolution et fréquence du disque source

\*3 Uniquement disponible quand Upscaling 4K (p. 37) est réglé sur Oui

\*4 1080 p 24 Hz (quand le téléviseur est compatible 1080p 24 Hz et HDMI 1080p 24Hz (p. 38) est réglé sur Auto) ou 1080p 50/60Hz

### Si Système TV est réglé sur Multi

Si Système TV est réglé sur Multi, les signaux vidéo sont émis avec le même format d'image (NTSC/PAL) que la source. Voyez les tableaux ci-dessus pour des détails sur la résolution/fréquence de chaque format d'image.

#### Remarques

- Pour pouvoir regarder des vidéos à chaque résolution, il faut que le téléviseur prenne ces formats en charge.
- Indépendamment de la fréquence du contenu, les signaux vidéo sont transmis à une fréquence de 60 Hz quand Système TV (p. 37) est réglé sur NTSC et à 50 Hz quand ce réglage est sur PAL.



## ■ Formats de sortie audio

Format de la source	Prise HDMI			Prises DIGITAL OUT (COAXIAL / OPTICAL)			Prises AUDIO OUT
	Bitstream (*1)	PCM (*1)	Reencode (*1)	Bitstream (*1)	PCM (*1)	Reencode (*1)	
PCM 2ch	PCM 2ch	PCM 2ch	PCM 2ch *2	PCM 2ch	PCM 2ch	PCM 2ch *2	2ch
PCM 5.1ch	PCM 5.1ch	PCM 5.1ch	PCM 5.1ch *2	PCM 2ch	PCM 2ch	PCM 2ch *2	2ch
PCM 7.1ch	PCM 7.1ch	PCM 7.1ch	PCM 7.1ch *2	PCM 2ch	PCM 2ch	PCM 2ch *2	2ch
Dolby Digital	Dolby Digital	PCM jusqu'à 5.1 canaux	Dolby Digital	Dolby Digital	PCM 2ch	Dolby Digital	2ch
Dolby Digital Plus	Dolby Digital Plus	PCM jusqu'à 7.1 canaux	Dolby Digital Plus *2	Dolby Digital	PCM 2ch	Dolby Digital	2ch
Dolby TrueHD	Dolby TrueHD	PCM jusqu'à 7.1 canaux	Dolby TrueHD *2	Dolby Digital	PCM 2ch	Dolby Digital	2ch
DTS	DTS	PCM jusqu'à 5.1 canaux *3	DTS *4	DTS	PCM 2ch *3	DTS *4	2ch *3
DTS HD High Resolution	DTS-HD High Resolution	PCM jusqu'à 7.1 canaux *3	DTS HD High Resolution *5	DTS	PCM 2ch *3	DTS *4	2ch *3
DTS-HD Master Audio	DTS-HD Master Audio	PCM jusqu'à 7.1 canaux *3	DTS-HD Master Audio *5	DTS	PCM 2ch *3	DTS *4	2ch *3

\*1 Selon les réglages Sortie audio (p. 39)

\*2 Transmis en Dolby Digital quand les données audio secondaires, le son émis lors du clic d'un bouton et les effets sonores sont inclus.

\*3 Ne produit pas de son pendant la lecture d'un contenu sur clé USB, DLNA ou service de réseau.

\*4 Ne produit pas de réencodage pendant la lecture d'un contenu sur clé USB, DLNA ou service de réseau (le son de sortie est identique au format Bitstream).

\*5 Transmis en DTS quand les données audio secondaires, le son émis lors du clic d'un bouton et les effets sonores sont inclus. Toutefois, la source n'est pas réencodée dans le cas de la lecture d'un contenu sur clé USB, DLNA ou service de réseau (le son de sortie est identique au format Bitstream).

## Format de sortie audio des disques SA-CD/fichiers DSD

Paramètres Sortie SACD / DSD (p. 39)		Prise HDMI	Prises DIGITAL OUT (COAXIAL / OPTICAL)	Prises AUDIO OUT
Sortie Audio	Zone SACD			
DSD (HDMI)	Multi	DSD jusqu'à 5.1 canaux	Aucune sortie	Aucune sortie
	Stéréo	DSD 2ch	Aucune sortie	Aucune sortie
PCM (HDMI & A.out)	Multi	PCM jusqu'à 5.1 canaux	Aucune sortie	2ch
	Stéréo	PCM 2 ch	Aucune sortie	2ch

# Mise à niveau logicielle

Des mises à jour du logiciel intégrant de nouvelles fonctions ou apportant des améliorations au produit seront proposées régulièrement. Nous vous conseillons de mettre régulièrement à niveau le logiciel de ce lecteur.

Pour savoir si une nouvelle mise à niveau logicielle est disponible, rendez-vous sur le site Web suivant : <http://download.yamaha.com/>

## Remarque

- Ne retirez pas la clé USB, ne mettez pas le lecteur en mode veille ou ne débranchez pas le cordon d'alimentation/câble de connexion au réseau tant que la mise à niveau n'est pas terminée.

## ■ Mise à niveau du logiciel

### 1. Préparez la mise à niveau du logiciel.

Si vous effectuez la mise à niveau du logiciel à partir de la clé USB :

- ① Enregistrez le fichier de mise à niveau dans le dossier approprié sur la clé le disque/la clé USB. Pour en savoir plus, reportez-vous aux instructions fournies avec le fichier de mise à niveau.
- ② Connectez la clé USB.

Si vous effectuez la mise à niveau du logiciel à partir du réseau :

Assurez-vous que le lecteur est raccordé au réseau.

### 3. Effectuez la mise à niveau du logiciel en suivant les instructions affichées à l'écran.

La mise à niveau est terminée. le système est réinitialisé.

### 2. Sélectionnez la méthode de mise à niveau et lancez la mise à niveau à partir du menu SETUP.

- ① Appuyez sur **SETUP** pour afficher l'écran de menu SETUP.
- ② Sélectionnez Réglages Généraux → Système → Mettre à niveau.
- ③ Sélectionnez l'élément contenant le fichier de mise à niveau : Avec une clé USB/Réseau.

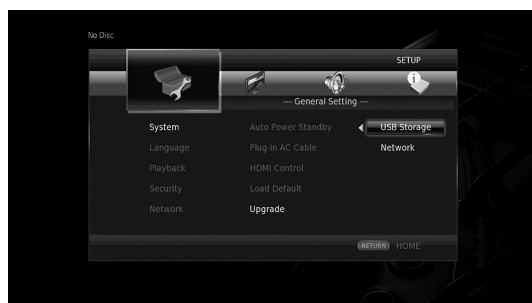

Le système recherche le fichier de mise à niveau.







# Guide de dépannage

Reportez-vous au tableau suivant si ce lecteur ne fonctionne pas convenablement. Si l'anomalie constatée n'est pas mentionnée ou si les actions correctives suggérées sont sans effet, mettez le lecteur hors tension, débranchez le cordon d'alimentation et prenez contact avec un revendeur agréé ou le service après-vente de Yamaha.

## ■ Alimentation

Anomalies	Causes possibles et solutions
Le lecteur ne s'allume pas.	<ul style="list-style-type: none"> <li>– Vérifiez si le cordon d'alimentation est branché correctement.</li> <li>– Pensez à appuyer sur le bouton  sur le panneau avant pour mettre le lecteur sous tension.</li> </ul>
L'alimentation du lecteur est coupée.	<ul style="list-style-type: none"> <li>– Le lecteur est automatiquement mis hors tension quand 20 minutes se sont écoulées sans aucune activité (de lecture) et que la fonction de Veille Automatique est active (p. 34).</li> </ul>

## ■ Opérations de base

Anomalies	Causes possibles et solutions
La télécommande ne fonctionne pas.	<ul style="list-style-type: none"> <li>– Utilisez la télécommande dans son rayon d'action (p. 11).</li> <li>– Remplacez les piles (p. 11).</li> <li>– Vérifiez les paramètres d'ID de l'appareil principal et de la télécommande. L'ID de la télécommande peut être modifiée lorsque l'appareil principal est réinitialisé. Dans ce cas, vérifiez l'ID de la télécommande sur l'appareil principal, et réglez-la à nouveau si nécessaire (p. 11).</li> </ul>
Les touches ne fonctionnent pas.	<ul style="list-style-type: none"> <li>– Mettez sous tension le téléviseur connecté à ce lecteur et effectuez les réglages initiaux (p. 19).</li> <li>– Maintenez le bouton  du panneau avant enfoncé pendant 5 secondes au moins pour réinitialiser le lecteur.</li> <li>– Pour procéder à une réinitialisation complète du lecteur, débranchez le cordon d'alimentation de la prise secteur pendant 30 secondes ou plus, rebranchez-le à la prise secteur, puis allumez le lecteur.</li> </ul>
Vous avez oublié le mot de passe.	<ul style="list-style-type: none"> <li>– Maintenez les boutons , ,  et  du panneau avant enfoncés simultanément en veillant à ce que le lecteur ne contienne pas de disque et soit à l'arrêt pour initialiser tous les paramètres du lecteur, y compris ses réglages de sécurité (p. 35). Après la mise hors tension automatique du lecteur, appuyez sur  pour le remettre sous tension.</li> </ul>

## ■ Lecture de disque

Anomalies	Causes possibles et solutions
Impossible d'ouvrir ou de fermer le plateau de disque.	<ul style="list-style-type: none"> <li>– Le plateau de disque est verrouillé quand un service de réseau est sélectionné.</li> <li>– Le plateau de disque est verrouillé quand ce lecteur est en mode de réception Miracast. Appuyez sur <b>Miracast</b> pour quitter le mode Miracast (p. 25).</li> </ul>
Le lecteur ne peut pas lire le disque.	<ul style="list-style-type: none"> <li>– Retirez le disque et nettoyez-le (p. 5).</li> <li>– Assurez-vous que le disque est inséré correctement (bien aligné sur le plateau de disque et face imprimée vers le haut) (p. 5).</li> <li>– Utilisez un disque compatible avec le lecteur (p. 3).</li> <li>– Retirez le disque et assurez-vous que le lecteur prend en charge ce type de disque (p. 3).</li> <li>– Vérifiez le code de région (p. 3).</li> <li>– Vérifiez si le disque est défectueux en essayant de lire un autre disque.</li> <li>– Les disques CD-R/RW, DVD+R/RW/R DL et DVD-R/RW/R DL doivent être finalisés (p. 3).</li> <li>– Quand ce lecteur est en mode CD, seuls les CD et disques SA-CD de musique peuvent être lus (p. 23).</li> </ul>
La vidéo s'arrête.	<ul style="list-style-type: none"> <li>– Le lecteur s'arrête s'il ressent des chocs ou des vibrations.</li> </ul>
Le lecteur produit un bruit sec au démarrage de la lecture ou à l'insertion d'un disque.	<ul style="list-style-type: none"> <li>– Ces bruits ne sont pas le signe d'un dysfonctionnement du lecteur, mais sont le reflet de conditions de fonctionnement normal.</li> </ul>
Le démarrage de la lecture des disques Blu-ray prend du temps.	<ul style="list-style-type: none"> <li>– Le lecteur recherche une clé/un disque USB utilisé comme espace de stockage externe pour la fonction BD-Live (p. 30) quand vous chargez un disque Blu-ray. Pour réduire la durée d'attente, conservez une clé/un disque USB raccordé à l'un des ports USB (en face avant/arrière) du lecteur (p. 17).</li> </ul>

## ■ Image

Anomalies	Causes possibles et solutions
<b>Absence d'image.</b>	<ul style="list-style-type: none"> <li>- Assurez-vous que les câbles sont branchés correctement (p. 12).</li> <li>- Assurez-vous que l'entrée sélectionnée sur le téléviseur ou l'ampli-tuner AV raccordé au lecteur est correcte.</li> <li>- Lorsqu'aucun disque n'est inséré ou lorsque la lecture est arrêtée, appuyez et maintenez les boutons ► et ■ du panneau avant enfoncés simultanément pour réinitialiser la résolution vidéo. Si aucune image n'apparaît, appuyez et maintenez le bouton ■ du panneau avant enfoncé pendant 5 secondes environ pour commuter sur NTSC/PAL.</li> <li>- Lorsque le lecteur est réglé sur Format vidéo du disque original, un signal non compatible avec le téléviseur raccordé est émis. Modifiez le réglage afin d'émettre en sortie un signal compatible avec le téléviseur raccordé (p. 37).</li> <li>- Vérifiez que le disque ou fichier que vous tentez de lire est compatible avec ce lecteur (p. 3).</li> <li>- Désactivez le mode CD et le mode Pure Direct (p. 23).</li> </ul>
<b>L'écran se fige et les touches n'ont aucun effet.</b>	<ul style="list-style-type: none"> <li>- Appuyez sur ■, puis redémarrez la lecture.</li> <li>- Éteignez, puis rallumez le lecteur.</li> <li>- Maintenez le bouton ⏻ du panneau avant enfoncé pendant 5 secondes au moins pour réinitialiser le lecteur.</li> </ul>
<b>La résolution de la vidéo n'est pas celle qui convient.</b>	<ul style="list-style-type: none"> <li>- Choisissez la résolution appropriée (p. 37).</li> </ul>
<b>La vidéo grand écran apparaît étirée verticalement ou des bandes noires apparaissent en haut et en bas de l'écran. Ou encore l'image 4:3 est étirée dans le sens horizontal.</b>	<ul style="list-style-type: none"> <li>- Changez le format d'image du téléviseur (p. 37).</li> </ul>
<b>Des carrés (effet de mosaïque) apparaissent à l'écran.</b>	<ul style="list-style-type: none"> <li>- Ce type de parasite est lié à la technologie de compression des images numériques notamment dans les scènes rapides.</li> </ul>

## ■ Son

Anomalies	Causes possibles et solutions
<b>Pas de son ou le son est déformé.</b>	<ul style="list-style-type: none"> <li>- Vérifiez si le câble audio est raccordé correctement (p. 12).</li> <li>- Augmentez le volume du téléviseur ou de l'ampli-tuner AV.</li> <li>- Rappelez-vous qu'aucun son n'est produit en mode arrêt sur image, lors de l'avance rapide et du retour rapide (p. 9).</li> <li>- Le son peut ne pas être émis selon l'état d'enregistrement audio, par exemple, lorsqu'un son autre qu'un signal audio ou un son non standard est enregistré comme contenu audio (p. 3).</li> <li>- Vérifiez que le disque ou fichier que vous tentez de lire est compatible avec ce lecteur (p. 3).</li> <li>- Si le son est coupé pendant la lecture en mode CD, désactivez ce mode (p. 23).</li> </ul>
<b>Les pistes audio gauche et droite sont inversées ou le son n'est émis que d'un côté.</b>	<ul style="list-style-type: none"> <li>- Vérifiez la connexion audio (p. 14).</li> </ul>
<b>Le type de son et/ou le nombre de canaux voulu n'est pas disponible.</b>	<ul style="list-style-type: none"> <li>- Reportez-vous au paramètre Sortie audio et à la section « Formats de sortie audio » (p. 39, p. 41).</li> </ul>
<b>Aucun son (données audio secondaires) n'est émis pour la fonction d'incrustation PIP (image dans l'image).</b>	<ul style="list-style-type: none"> <li>- Réglez Coaxial / Optique ou HDMI sur PCM/Reencode (p. 39).</li> <li>- Pour écouter les données audio secondaires, appuyez sur <b>2ND AUDIO</b> (p. 9).</li> <li>- Sur certains disques, il peut être nécessaire d'activer en plus les données audio secondaires dans le menu principal du disque (p. 8).</li> </ul>

## ■ Réseau

Anomalies	Causes possibles et solutions
<b>Impossible de se connecter à Internet.</b>	<ul style="list-style-type: none"> <li>– Lorsque vous vous connectez à Internet en choisissant Câble dans Paramètres de connexion, raccordez le câble réseau correctement (p. 36).</li> <li>– Vérifiez si l'équipement raccordé (routeur haut débit ou modem) est sous tension.</li> <li>– Assurez-vous que le routeur haut débit et/ou le modem est connecté correctement.</li> <li>– Si Sans Fil est choisi dans Paramètres de connexion, et lorsque vous souhaitez vous connecter à internet en utilisant Ethernet, sélectionnez correctement Câble (p. 36).</li> <li>– Sélectionnez correctement Sans Fil dans Paramètres de connexion lorsque vous souhaitez vous connecter à Internet en utilisant un réseau LAN sans fil (p. 36).</li> </ul>
<b>Impossible de télécharger le contenu BD-Live.</b>	<ul style="list-style-type: none"> <li>– Vérifiez que le lecteur peut se connecter normalement à Internet. Reportez-vous à la section « Test de connexion » (p. 36).</li> <li>– Vérifiez si la clé USB est insérée correctement. Assurez-vous que la clé USB est reliée au port USB du lecteur (p. 17).</li> <li>– Vérifiez si le disque Blu-ray prend en charge la fonction BD-Live.</li> <li>– Utilisez une clé USB au format FAT16, FAT32 ou NTFS.</li> <li>– Il est recommandé de connecter une clé USB possédant au moins 2Go d'espace libre. Si l'espace disponible n'est pas suffisant, formatez la clé USB. (p. 34)</li> <li>– Reportez-vous au mode d'emploi fourni avec le disque ou contactez son fabricant.</li> </ul>
<b>Impossible de détecter le serveur DLNA.</b>	<ul style="list-style-type: none"> <li>– Vérifiez que le lecteur peut se connecter normalement au réseau. Reportez-vous à la section « Test de connexion » (p. 36).</li> <li>– Vérifiez si l'équipement raccordé (routeur haut débit ou serveur) est sous tension.</li> <li>– Assurez-vous d'utiliser le même routeur (ou point d'accès) pour connecter le lecteur et le serveur.</li> <li>– Selon le serveur DLNA utilisé, il est possible que vous deviez autoriser l'utilisation de ce lecteur à partir du serveur.</li> <li>– Selon le serveur DLNA utilisé, il peut être nécessaire de modifier un des paramètres du pare-feu.</li> </ul>
<b>Impossible de lire le fichier sur le serveur DLNA.</b>	<ul style="list-style-type: none"> <li>– Assurez-vous que le format du fichier est reconnu (p. 3).</li> <li>– Vérifiez le paramètre de configuration de votre serveur DLNA.</li> <li>– Les conditions de fonctionnement de votre réseau domestique peuvent avoir une incidence sur le mode d'exécution et la qualité de lecture du fichier.</li> </ul>
<b>Impossible de se connecter à Internet via le réseau LAN sans fil.</b>	<ul style="list-style-type: none"> <li>– Assurez-vous que le routeur du réseau LAN sans fil est sous tension.</li> <li>– En fonction de l'environnement immédiat, tel que le matériau dont les murs sont constitués, les conditions de réception des ondes radio, ou les obstacles existant entre le lecteur et le routeur LAN sans fil, la distance de communication peut être réduite. Rapprochez le lecteur et le routeur LAN sans fil l'un de l'autre.</li> <li>– Les appareils utilisant la bande de fréquence de 2,4 GHz, tels qu'un four à micro-ondes ou des appareils sans fil, sont susceptibles d'interrompre la communication sans fil. Éloignez le lecteur de ces appareils ou mettez-les hors tension.</li> <li>– Si la connexion Internet utilisant un réseau LAN sans fil ne peut toujours pas être rétablie en appliquant les deux solutions ci-dessus, essayez d'utiliser Ethernet en sélectionnant Câble dans Paramètres de connexion (p. 36).</li> </ul>
<b>Le réseau sans fil n'est pas détecté ou est perturbé.</b>	<ul style="list-style-type: none"> <li>– Assurez-vous que le routeur du réseau LAN sans fil est sous tension.</li> <li>– Rapprochez le lecteur du routeur, changez la position du lecteur ou réorientez l'antenne du routeur LAN sans fil.</li> <li>– Si vous n'arrivez pas à configurer la connexion sans fil avec la fonction WPS, sélectionnez une autre option (Recherche ou Manuel) (p. 19).</li> <li>– Assurez-vous que le réseau sans fil n'est pas perturbé par un four à micro-ondes, un téléphone numérique sans fil ou tout autre appareil sans fil présent dans l'environnement immédiat.</li> <li>– Les fours à micro-ondes, les téléphones numériques sans fil ou d'autres appareils sans fil présents dans votre environnement immédiat sont susceptibles de perturber le réseau sans fil. Mettez ces appareils hors tension.</li> <li>– Assurez-vous que les pare-feux de votre réseau permettent d'accéder à la connexion sans fil de ce lecteur.</li> <li>– Si le réseau sans fil ne fonctionne pas correctement chez vous, essayez d'utiliser la connexion réseau filaire.</li> </ul>

## ■ Messages d'erreur à l'écran

- Les messages suivants apparaissent sur l'écran du téléviseur si le disque que vous essayez de lire ne convient pas ou si l'opération est incorrecte.

Message d'erreur	Causes possibles et solutions
<b>Fichier non supporté</b>	– Le fichier n'est pas reconnu par le lecteur. Voir la section « Types de disques/fichiers utilisables avec ce lecteur » (p. 3).
<b>Code zone incorrect</b>	– Le code de région du disque n'est pas compatible. Voir la section « Information sur la gestion des régions pour les disques Blu-ray/DVD vidéo. » (p. 3).
<b>Échec réseau</b>	– Le lecteur ne peut pas être connecté au réseau. Vérifiez la connexion (p. 15) et le paramètre Réseau (p. 36).
<b>Réseau OK, échec proxy</b>	– Le lecteur ne peut pas être connecté au serveur proxy. Voir la section « Paramètres Proxy » (p. 36).
<b>La fonction BD-LIVE n'est pas autorisée dans le menu SETUP.</b>	– La fonction BD-LIVE n'est pas autorisée. Voir la section « Connection BD-Live » (p. 36).
<b>La mise à jour a échoué.</b>	– La mise à niveau a échoué. Assurez-vous que le fichier de mise à niveau n'est pas corrompu ou illisible.
<b>Configuration IP incorrecte ! Merci de recommencer...</b>	– La Configuration IP saisie n'est pas valide. Ressaisissez l'information correcte.

## **AVCHD**

AVCHD désigne un nouveau format (norme) pour les caméras vidéo haute définition qui permet d'enregistrer et de lire des images HD de haute résolution.

## **BD-Live™**

BD-Live est une norme Blu-ray Disc utilisant une connexion réseau, permettant à ce lecteur de se mettre en ligne pour télécharger des vidéos promotionnelles ainsi que d'autres données.

## **BDMV**

BDMV (abréviation de Blu-ray Disc Movie) fait référence à un des formats d'application utilisés pour les BD-ROM, lequel correspond à une des spécifications des disques Blu-ray. BDMV est un format d'enregistrement équivalent au DVD vidéo de la norme DVD.

## **Blu-ray 3D™**

Le format Blu-ray 3D permet de bénéficier d'images 3D en haute définition (Full HD).

## **BONUSVIEW™**

Les disques compatibles BONUSVIEW permettent de bénéficier simultanément d'un sous-canal vidéo pour un système à deux écrans, d'un sous-canal audio et de sous-titres. Un petit écran apparaît en incrustation (image dans l'image) à l'intérieur de l'écran principal pendant la lecture.

## **Sous-titres pour malentendants**

Les sous-titres pour malentendants sont une sorte de sous-titres, la différence est dans le fait que les sous-titres sont destinés aux personnes entendant et les sous-titres pour malentendants aux personnes malentendantes. Les sous-titres reflètent rarement tous les sons.

Par exemple, les sous-titres pour malentendants indiquent les effets sonores (sonnerie de téléphone, bruits de pas, ...), alors que cela n'est pas le cas dans les sous-titres ordinaires. Avant d'activer ce paramètre, assurez-vous que le disque contient effectivement des informations relatives aux sous-titres pour malentendants.

## **Espace de couleur**

Le terme Espace de couleur désigne la gamme des couleurs pouvant être représentée. RGB est un espace colorimétrique basé sur le modèle de couleur RGB (soit RVB, rouge, vert et bleu) et destiné essentiellement aux écrans d'ordinateurs. YCbCr est un espace colorimétrique basé sur un signal de luminance (Y) et sur deux signaux de différenciation des couleurs (Cb et Cr).

## **Deep Color**

Deep Color fait référence aux différentes profondeurs de couleurs utilisées pour l'affichage, limitées à 24 bits dans les versions précédentes de la norme HDMI.

L'augmentation de la profondeur de couleurs permet aux appareils haute définition (HDTV) et autres systèmes d'affichage de simuler non plus des millions de couleurs, mais des milliards de couleurs et d'éliminer ainsi le phénomène de stries (color banding). Vous obtenez ainsi des dégradés plus subtils et des transitions encore plus douces entre les couleurs. Le taux de contraste plus élevé permet, en outre, de représenter un plus grand nombre de nuances de gris entre le noir et le blanc. La technologie Deep Color a également pour effet d'augmenter le nombre de couleurs disponibles dans le cadre de l'espace colorimétrique RGB ou YCbCr.

## **DLNA**

DLNA (Digital Living Network Alliance) permet de partager facilement des données multimédia numériques par l'intermédiaire d'un réseau domestique. Vous pouvez, en outre, diffuser sur votre téléviseur le contenu numérique provenant d'un ordinateur (sur lequel vous avez installé le logiciel serveur DLNA) ou de tout autre appareil compatible DLNA via ce lecteur. Pour relier ce lecteur à votre serveur DLNA, il est nécessaire d'effectuer certains réglages au niveau du serveur DLNA ou de l'appareil utilisé. Pour en savoir plus, reportez-vous à la documentation de votre logiciel serveur DLNA ou de l'appareil DLNA.

## **Dolby Digital**

Un système sonore développé par Dolby Laboratories Inc. recréant l'ambiance d'une salle de cinéma sur la sortie audio lorsque l'appareil est raccordé à un processeur ou à un amplificateur Dolby Digital.

## **Dolby Digital Plus**

Un système sonore développé comme extension du Dolby Digital. Cette technologie de codage audio prend en charge le son surround 7.1 multicanaux.

## **Dolby TrueHD**

Le Dolby TrueHD consiste en une technologie de codage sans perte prenant en charge jusqu'à 8 canaux de son surround multicanaux pour les disques optiques de dernière génération. Le son restitué est fidèle à la source d'origine bit par bit.

## **DRC (Dynamic Range Control)**

La fonction DRC permet d'ajuster la plage entre les niveaux sonores minimal et maximal (plage dynamique) pour une lecture à volume moyen. Elle est très pratique pour écouter plus distinctement un dialogue ou pour éviter de déranger les voisins.

## **DTS**

Il s'agit d'un système sonore numérique mis au point par DTS, Inc. et utilisé dans les cinémas.

**DTS-HD High Resolution Audio**

DTS-HD High Resolution Audio est une nouvelle technologie mise au point pour le format de disque optique haute définition de la dernière génération.

**DTS-HD Master Audio**

DTS-HD Master Audio est une technologie de compression audio sans perte, mise au point pour le format de disque optique haute définition de la dernière génération.

**FLAC**

FLAC (Free Lossless Audio Codec) est un format de fichier libre permettant la compression de données audio sans perte. Bien que son taux de compression soit inférieur à ceux d'autres formats de compression audio à perte, il fournit souvent une qualité audio supérieure.

**HDMI**

HDMI (High-Definition Multimedia Interface) est une interface multimédia haute définition prenant en charge les signaux vidéo et audio sur une seule connexion numérique. La connexion HDMI assure le transport des signaux vidéo standard haute définition et des signaux audio multicanaux vers des appareils audiovisuels, comme des téléviseurs équipés HDMI, sous une forme numérique sans dégradation.

**Letterbox (LB 4:3)**

Format d'écran avec des bandes noires en haut et en bas de l'image permettant de regarder un contenu grand écran (16:9) sur un téléviseur 4:3 raccordé.

**Son PCM linéaire**

Le PCM linéaire est un format d'enregistrement des signaux utilisé pour les CD audio et certains disques DVD et Blu-ray. Le son sur un CD audio est enregistré à une fréquence d'échantillonnage de 44,1 kHz sur 16 bits. (Alors qu'il est enregistré entre 48 kHz sur 16 bits et 96 kHz sur 24 bits sur des disques DVD et entre 48 kHz sur 16 bits et 192 kHz sur 24 bits sur des disques Blu-ray).

**Adresse Mac**

L'adresse Mac est une valeur unique attribuée à un périphérique réseau à des fins d'identification.

**Pan Scan (PS 4:3)**

Format d'écran ayant pour effet de couper les côtés de l'image pour regarder les contenus grand écran (16:9) sur un téléviseur 4:3 raccordé.

**Sous-titres**

Il s'agit des lignes de texte apparaissant au bas de l'écran traduisant ou transcrivant les dialogues. Ils sont enregistrés sur de nombreux disques DVD et Blu-ray.

**x.v.Color**

x.v.Color reproduit une plus grande plage de couleurs qu'auparavant en affichant pratiquement toutes les couleurs que l'œil humain peut détecter.



# Caractéristiques techniques

## ■ Généralités

### Alimentation

[Modèles pour le Royaume-Uni, l'Europe, la Russie et l'Australie]	CA 110–240 V, 50 Hz
[Modèles pour l'Asie, l'Amérique centrale et du Sud]	CA 110–240 V, 50/60 Hz
[Autres modèles]	CA 110–240 V, 60 Hz
Consommation électrique	19 W
Consommation électrique en veille	
Contrôle HDMI Non, Veille Réseau Non	0,4 W
Contrôle HDMI Oui, Veille Réseau Non	0,4 W
Contrôle HDMI Non, Veille Réseau Oui	
Câble	2,5 W
Sans Fil	2,4 W
Contrôle HDMI Oui, Veille Réseau Oui	
Câble	2,5 W
Sans Fil	2,4 W
Dimensions (L x H x P, éléments saillants inclus)	435 x 86 x 257 mm
Poids	2,7 kg

## ■ Performances audio

Niveau de sortie audio (1 kHz, 0 dB)	
Disques Blu-ray/DVD/CD-DA	2 ± 0,3 V
Rapport signal/bruit	
Disques Blu-ray/DVD/CD-DA	115 dB
Gamme dynamique	
Disques Blu-ray/DVD	105 dB
CD-DA	100 dB
Distorsion harmonique (1 KHz)	
Disques Blu-ray/DVD/CD-DA	0,003%
Réponse en fréquence	
Disques Blu-ray/DVD	4 Hz à 22 kHz (48 kHz, fréquence d'échantillonnage)
	4 Hz à 44 kHz (96 kHz, fréquence d'échantillonnage)
CD-DA	4 Hz à 20 kHz

## ■ Entrée/Sortie

Sortie HDMI	Connecteur de type A x 1 480i/576i/480p/576p/720p/1080i/1080p@24Hz/4K(2160p)@24Hz, Deep Color, x.v. Prise en charge de
Sortie numérique	Optique x 1, Coaxiale x 1
Sortie audio analogique	Mixée en 2 canaux x 1
USB	Connecteur de type A x 2
LAN sans fil	Norme : IEEE 802.11 b/g/n Plage de fréquence : bande de 2.4GHz
Autre équipement	Ethernet x 1

\* Ce mode d'emploi contient les dernières données et spécifications disponibles au moment de l'impression. Pour vous procurer la version la plus récente du manuel, surfez sur le site Internet de Yamaha et téléchargez le manuel.

## ■ Droits d'auteur

### Remarque

- Le support audio-visuel peut être composé d'œuvres soumises à des droits d'auteur qui ne peuvent être enregistrées sans l'autorisation du détenteur du droit d'auteur. Consultez les lois applicables dans votre pays.



« Blu-ray Disc™ », « Blu-ray™ », « Blu-ray 3D™ », « BD-Live™ », « BONUSVIEW™ » et les logos sont des marques commerciales de la Blu-ray Disc Association.



DVD est une marque commerciale de DVD Format/Logo Licensing Corporation.

## ■ DOLBY AUDIO

Fabriqué sous licence de Dolby Laboratories. Dolby, Dolby Audio et le symbole double D sont des marques commerciales de Dolby Laboratories.



Pour des informations sur les brevets DTS, surfez sur <http://patents.dts.com>. Fabriqué sous licence de DTS Licensing Limited. DTS, DTS-HD, le symbole ainsi que DTS et le symbole associé sont des marques déposées et DTS-HD Master Audio une marque commerciale de DTS, Inc. © DTS, Inc. Tous droits réservés.



« HDMI », le logo « HDMI » et « High-Definition Multimedia Interface » sont des marques commerciales ou déposées de HDMI Licensing LLC aux États-Unis et dans d'autres pays.

### x.v.Color™

« x.v.Color » et le logo « x.v.Color » sont des marques commerciales de Sony Corporation.



« AVCHD » et le logo « AVCHD » sont des marques commerciales de Panasonic Corporation et Sony Corporation.

5

Informations complémentaires

Français

Suite à la page suivante. ➔



Java est une marque déposée d'Oracle et/ou de ses filiales.



DLNA™ et DLNA CERTIFIED™ sont des marques commerciales ou des marques déposées de Digital Living Network Alliance. Tous droits réservés. Toute utilisation illicite est strictement interdite.



Le logo Wi-Fi CERTIFIED est une marque de certification de Wi-Fi Alliance.

La marque d'identification Wi-Fi Protected Setup est une marque de Wi-Fi Alliance.

« Wi-Fi », « Wi-Fi Protected Setup », « Wi-Fi Direct » et « Miracast » sont des marques ou des marques déposées de Wi-Fi Alliance.

Ce produit est utilisé sous licence en vertu de la licence des portefeuilles de brevets AVC et VC-1 pour l'utilisation à des fins personnelles et non commerciales qui accorde le droit au consommateur de (i) coder de la vidéo conformément aux normes AVC et VC-1 (« vidéo AVC/VC-1 ») et/ou (ii) décoder de la vidéo AVC/VC-1 codée par un consommateur à des fins personnelles et non commerciales et/ou obtenue d'un fournisseur autorisé à fournir de la vidéo AVC/VC-1. Aucune licence n'est accordée ou ne sera considérée comme allouée pour toute autre utilisation. De plus amples informations sont disponibles auprès de MPEG LA, LLC. Visitez <http://www.mpegla.com>.

Ce produit est utilisé sous licence en vertu de la licence des portefeuilles de brevets MVC pour l'utilisation à des fins personnelles et non commerciales qui accorde le droit au consommateur de (i) coder de la vidéo conformément à la norme MVC (« vidéo MVC ») et/ou (ii) décoder de la vidéo MVC codée par un consommateur à des fins personnelles et non commerciales et/ou obtenue d'un fournisseur autorisé à fournir de la vidéo MVC. Aucune licence n'est accordée ou ne sera considérée comme allouée pour toute autre utilisation. De plus amples informations sont disponibles auprès de MPEG LA, LLC. Visitez <http://www.mpegla.com>.

Windows Media Player est une marque déposée ou une marque commerciale de Microsoft corporation aux États-Unis et/ou dans d'autres pays.

Copyright 2004-2012 Verance Corporation. Cinavia® est une marque commerciale de Verance Corporation. Protégée par le brevet américain numéro 7,369,677 et par d'autres brevets mondiaux délivrés et en attente sous licence de Verance Corporation. Tous droits réservés.

# Index

## ■ Numéros

2ND AUDIO, télécommande .....	9
3D Message de la Réécoute, menu SETUP .....	34

## ■ A

A/B, télécommande .....	10
Affichage à l'écran, menu SETUP .....	35
Angle, menu à l'écran .....	27
ANGLE, télécommande .....	8
Audio, menu à l'écran .....	27
Audio, menu SETUP .....	35
AUDIO, télécommande .....	8
AV CONTROLLER .....	26

## ■ B

BD-Live .....	30
Bitrate, menu à l'écran .....	27

## ■ C

Chapitre, menu à l'écran .....	27
CLEAR, télécommande .....	9
Coaxial / Optique, menu SETUP .....	39
Code pays, menu SETUP .....	35
Configuration Haut-Parleur, menu SETUP .....	39
Configuration IP, menu SETUP .....	36
Connexion BD-Live, menu SETUP .....	36
Contrôle HDMI, fonction .....	34
Contrôle HDMI, menu SETUP .....	34
Contrôle Parental, menu SETUP .....	35
Contrôle, touches de télécommande .....	9
Couleur, touches de télécommande .....	8
Curseur, touches de télécommande .....	8

## ■ D

Dernière Mémoire, menu SETUP .....	35
Désentrelacement vidéo, menu SETUP .....	38
Deuxième Audio, menu à l'écran .....	27
Deuxième Marque Audio, menu SETUP .....	35
Deuxième Vidéo, menu à l'écran .....	27
Diaporama, menu à l'écran .....	27
Digital Media Controller (DMC) .....	16
DLNA .....	16
DRC, menu SETUP .....	39

## ■ E

Echantillonnage Inférieur, menu SETUP .....	39
Ecran TV, menu SETUP .....	37
ENTER, télécommande .....	8
Espace de couleur, menu SETUP .....	37
Espace de stockage externe, menu SETUP .....	34

## ■ F

Fonction incrustation .....	30
-----------------------------	----

## ■ H

HDMI 1080p 24Hz, menu SETUP .....	38
HDMI Deep Color, menu SETUP .....	38
HDMI, menu SETUP .....	39
Heure, menu à l'écran .....	27
HOME, télécommande .....	8

## ■ I

Information de Mise à jour .....	34
Information, menu SETUP .....	36
Insérer les paramètres par défaut, menu SETUP .....	34
Installation facile, menu SETUP .....	34

## ■ L

Langue, menu SETUP .....	35
le style de Sous-titres, menu à l'écran .....	27
Lecture automatique du disque, menu SETUP .....	35

## ■ M

Marque Angle, menu SETUP .....	35
Marque PIP, menu SETUP .....	35
Menu à l'écran .....	27
Menu État .....	28
Menu SETUP .....	31
Menu SETUP, utilisation .....	33
Menu, menu SETUP .....	35
Mettre à niveau, menu SETUP .....	34
Miracast .....	25
Mise à niveau du logiciel .....	42
Mise à niveau logicielle .....	42
Mixage en 2 canaux stéréo, menu SETUP .....	39
Mode CD .....	23
Mode/Modèle de lecture, menu à l'écran .....	27
Modification du mot de passe, menu SETUP .....	35

## ■ N

Numérique, touches de télécommande ..	9
---------------------------------------	---

## ■ O

ON SCREEN, télécommande .....	9
-------------------------------	---

## ■ P

Paramètres audio, menu SETUP .....	39
Paramètres de connexion, menu SETUP .....	36
Paramètres Proxy, menu SETUP .....	36
Paramètres vidéo, menu SETUP .....	37
PBC (Push Button Configuration) .....	36
Pilotage réseau, menu SETUP .....	36
PIN, code (WPS) .....	36
PIP, télécommande .....	9
Plage/Fichier, menu à l'écran .....	27
Playback, menu SETUP .....	35
POP-UP/MENU, télécommande .....	9
Post process, menu SETUP .....	39
Processus Vidéo, menu SETUP .....	38

PROGRAM, télécommande .....	9
Programmation de l'ordre de lecture .....	29
PURE DIRECT .....	9
Pure Direct .....	23

## ■ R

Recherche instantanée, menu à l'écran ..	27
Recherche, fonction .....	29
Réduction de bruit, menu SETUP .....	38
Réglages Généraux, menu SETUP .....	34
Relecture instantanée, menu à l'écran ..	27
REPEAT, télécommande .....	10
Réseau, menu SETUP .....	36
RETURN, télécommande .....	8

## ■ S

SEARCH, télécommande .....	9
Sécurité, menu SETUP .....	35
Sélection CC, menu à l'écran .....	27
SETUP, télécommande .....	8, 9
SHUFFLE, télécommande .....	9
Sortie 3D, menu SETUP .....	37
Sortie audio, menu SETUP .....	39
Sous-titres pour malentendants, menu SETUP .....	38
Sous-titres, menu à l'écran .....	27
Sous-titres, menu SETUP .....	35
STATUS, télécommande .....	9
SUBTITLE, télécommande .....	8
Système d'information, menu SETUP ..	39
Système TV, menu SETUP .....	37
Système, menu SETUP .....	34

## ■ T

Télécommande .....	8
Test de connexion, menu SETUP .....	36
Titre, menu à l'écran .....	27
TOP MENU, télécommande .....	8
Transitions, menu à l'écran .....	27
TV, menu SETUP .....	37

## ■ U

UpMix, menu SETUP .....	39
-------------------------	----

## ■ V

Veille Automatique, menu SETUP .....	34
--------------------------------------	----

## ■ W

Wi-Fi Direct .....	24
WPS (Wi-Fi Protected Setup) .....	36

## ■ Z

ZOOM, télécommande .....	8
--------------------------	---

# Vorsicht: Vor der Bedienung dieses Geräts durchlesen.

- 1 Um optimales Leistungsvermögen sicherzustellen, lesen Sie bitte die Anleitung aufmerksam durch. Bewahren Sie die Anleitung danach für spätere Nachschlagzwecke sorgfältig auf.
- 2 Installieren Sie dieses Gerät an einem gut belüfteten, trockenen, sauberen Ort - entfernt von direktem Sonnenlicht, Wärmequellen, Erschütterungen, Staub, Feuchtigkeit und Kälte. Für eine sachgemäße Belüftung sollten folgende Mindestabstände gewährleistet sein.  
Oben: 10 cm  
Hinten: 10 cm  
Seiten: 10 cm
- 3 Stellen Sie dieses Gerät entfernt von anderen elektrischen Haushaltgeräten, Motoren oder Transformatoren auf, um Brummgeräusche zu vermeiden.
- 4 Setzen Sie dieses Gerät keinen plötzlichen Temperaturänderungen von kalt auf warm aus, und stellen Sie dieses Gerät nicht an Orten mit hoher Luftfeuchtigkeit auf (z.B. in Räumen mit Luftbefeuchtern), um Kondensation im Inneren des Gerätes zu vermeiden, da es anderenfalls zu elektrischen Schlägen, Feuer, Beschädigung dieses Gerätes und/oder zu persönlichen Verletzungen kommen kann.
- 5 Vermeiden Sie die Aufstellung dieses Gerätes an Orten, an welchen Fremdkörper in das Gerät fallen können bzw. an welchen Flüssigkeiten auf das Gerät verschüttet werden können. Stellen Sie auf der Oberseite des Gerätes niemals Folgendes auf:
  - Andere Komponenten, da diese Beschädigung und/oder Verfärbung der Oberfläche dieses Gerätes verursachen können.
  - Brennende Objekte (z.B. Kerzen), da diese Feuer, Beschädigung des Gerätes und/oder persönliche Verletzungen verursachen können.
  - Mit Flüssigkeiten gefüllte Behälter, da diese umfallen und die Flüssigkeit auf das Gerät verschütten können, wodurch es zu elektrischen Schlägen für den Anwender und/oder zu Beschädigung des Gerätes kommen kann.
- 6 Decken Sie dieses Gerät niemals mit Zeitungen, Tischdecken, Vorhängen usw. ab, damit die Wärmeabfuhr nicht behindert wird. Falls die Temperatur im Inneren des Gerätes ansteigt, kann es zu Feuer, Beschädigung des Gerätes und/oder zu persönlichen Verletzungen kommen.
- 7 Schließen Sie dieses Gerät erst an eine Wandsteckdose an, nachdem alle anderen Anschlüsse ausgeführt wurden.
- 8 Stellen Sie dieses Gerät niemals mit der Unterseite nach oben auf, da es sonst beim Betrieb zu Überhitzung mit möglichen Beschädigungen kommen kann.
- 9 Wenden Sie niemals Gewalt bei der Bedienung der Schalter, Knöpfe und/oder Kabel an.
- 10 Wenn Sie das Netzkabel von der Wandsteckdose abtrennen, fassen Sie immer den Netzstecker an; ziehen Sie niemals an dem Kabel.
- 11 Reinigen Sie dieses Gerät niemals mit chemisch behandelten Tüchern; anderenfalls kann das Finish beschädigt werden. Verwenden Sie ein reines, trockenes Tuch.
- 12 Verwenden Sie nur die für dieses Gerät vorgeschriebene Netzspannung. Falls Sie eine höhere als die vorgeschriebene Netzspannung verwenden, kann es zu Feuer, Beschädigung dieses Gerätes und/oder zu persönlichen Verletzungen kommen. Yamaha kann nicht verantwortlich gemacht werden für Schäden, die auf die Verwendung dieses Gerätes mit einer anderen als der vorgeschriebenen Spannung zurückzuführen sind.
- 13 Um Beschädigungen durch Blitzschlag zu vermeiden, ziehen Sie den Netzstecker von der Netzdose ab, wenn es ein Gewitter gibt.
- 14 Versuchen Sie niemals ein Modifizieren oder Ändern dieses Gerätes. Falls eine Wartung erforderlich ist, wenden Sie sich bitte an einen Yamaha-Kundendienst. Das Gehäuse sollte niemals selbst geöffnet werden.
- 15 Falls Sie das Gerät für längere Zeit nicht verwenden (z.B. während der Ferien), ziehen Sie den Netzstecker von der Netzdose ab.
- 16 Lesen Sie unbedingt den Abschnitt „Fehlersuche“ durch, um übliche Bedienungsfehler zu berichtigen, bevor Sie auf eine Störung des Gerätes schließen.
- 17 Bevor Sie dieses Gerät an einen anderen Ort transportieren, drücken Sie die Netztaaste , um das Gerät auf den Bereitschaftsmodus zu schalten, und ziehen Sie danach den Netzstecker von der Netzdose ab.
- 18 Es kommt zu Kondensatbildung, wenn die Umgebungstemperatur plötzlich ändert. Ziehen Sie den Netzstecker von der Netzdose ab, und lassen Sie das Gerät ruhen.
- 19 Falls Sie das Gerät für längere Zeit in Betrieb halten, kann sich das Gerät erwärmen. Schalten Sie die Stromversorgung aus, und lassen Sie danach das Gerät abkühlen.
- 20 Stellen Sie dieses Gerät in die Nähe der Steckdose und so auf, dass der Netzstecker gut zugänglich ist.
- 21 Die Batterien dürfen nicht starker Hitze wie direktem Sonnenschein, Feuer o.ä. ausgesetzt werden.

Verwenden Sie dieses Gerät nicht weniger als 22 cm entfernt von Personen mit einem Herzschrittmacher oder einem implantierten Defibrillator.

Funkwellen können die Funktion medizinische Geräte beeinträchtigen. Bedienen Sie dieses Gerät nicht in der Nähe medizinischer Geräte oder innerhalb von medizinischen Einrichtungen.

Dieses Gerät ist nicht vom Netz abgetrennt, so lange der Netzstecker an eine Netzdose angeschlossen ist, auch wenn das Gerät selbst ausgeschaltet wurde mit . Dieser Status wird als Bereitschaftsmodus bezeichnet. Auch in diesem Status weist das Gerät einen geringen Stromverbrauch auf.

Wenn der Netzstecker oder Gerätestecker als Trennvorrichtung verwendet wird, sollte dieser stets bedienbar sein.

## WARNUNG

UM DIE GEFAHR EINES FEUERS ODER EINES ELEKTROSCHOCKS ZU VERMEIDEN, DARF DAS GERÄT WEDER REGEN NOCH FEUCHTIGKEIT AUSGESETZT WERDEN.

## VORSICHT MIT DEM LASER

Dieses Gerät enthält einen Laser. Um unnötige Augenverletzungen zu vermeiden, sollten Sie alle Wartungs- und Reparaturarbeiten einem qualifiziertem Wartungstechniker überlassen.

## GEFAHR

Sichtbare Laserstrahlen bei geöffneter Abdeckung. Achten Sie darauf, nicht direkt in den Laserstrahl zu blicken. Wenn dieses Gerät an eine Netzdose angeschlossen ist, blicken Sie niemals in die Öffnung der Disc-Schublade oder in andere Öffnungen.

## 1. Einleitung

<b>Verwendungszweck des Players</b> .....	<b>2</b>
Vielzahl unterstützter Discs und Dateiformate.....	2
Erweiterte Netzwerkfunktionen.....	2
Einfache Einrichtung und Bedienung.....	2
Merkmale hochqualitativer Audio.....	2
<b>Lieferumfang</b> .....	<b>2</b>
<b>Info zu Discs und Dateien</b> .....	<b>3</b>
Mit diesem Player kompatible Discs/Dateien .....	3
Disc einlegen .....	4
Vorsichtsmaßnahmen für Discs.....	5
Hinweise zum Betrachten von 3D-Videobildern.....	5
Cinavia-Technologie .....	5
<b>Bedienungselemente und deren Funktionen</b> ...	<b>6</b>
Vorderseite.....	6
Rückseite .....	7
Fernbedienung .....	8

## 2. Anschlüsse

<b>Video-/Audio-Verbindungen</b> .....	<b>12</b>
TV-Verbindung über einen AV-Receiver .....	13
Direkte TV-Verbindung .....	13
TV- und Audiogerät-Verbindung .....	14
<b>Netzwerkanbindung</b> .....	<b>15</b>
Drahtlosverbindung .....	15
Kabelverbindung .....	15
DLNA-Server-Einrichtung .....	16
<b>USB-Verbindung</b> .....	<b>17</b>
<b>Netzwerkableiten</b> .....	<b>18</b>

## 3. Wiedergabe

<b>Grundeinstellungen</b> .....	<b>19</b>
Einstellung über Einfaches Konfigurationsmenü .....	19
Einstellung der Drahtlosverbindung.....	19
<b>Wiedergabe von Video/Musik/Fotos</b> .....	<b>20</b>
Wiedergabe von handelsüblichen Discs .....	20
Wiedergabe von Video-/Musikdateien.....	20
Anzeigen von Fotos .....	21
<b>Genießen von hochwertigem Klang</b> .....	<b>23</b>
Genießen von Musik-CDs/SACDs mit hochwertigem Klang (CD-Modus) .....	23
Genießen von Musik und Filmen mit reinem Hi-Fi-Klang (Pure Direct).....	23
<b>Genießen von DLNA-Wiedergabe von Mobilgerät-Inhalt über Wi-Fi Direct</b> .....	<b>24</b>
<b>Smartphone-Bilder und -Videos auf dem TV Bildschirm betrachten (Miracast™)</b> .....	<b>25</b>
<b>Bedienung des Players über Mobilgeräte</b> .....	<b>26</b>
<b>Erweiterte Wiedergabebedienung</b> .....	<b>27</b>
Bildschirmenü.....	27
Status-Menü .....	28
Programm-wiedergabe .....	29
Verwenden der Suche .....	29
BONUSVIEW™ und BD-Live™ benutzen.....	29
Verwenden der Bild-in-Bild-Funktion (Zweitbild/Zweitton-Wiedergabe) .....	30
Verwendung der BD-Live™-Funktion.....	30

## 4. Einstellungen

<b>SETUP-Menü</b> .....	<b>31</b>
Beispiel für die Bedienung des SETUP-Menüs .....	33
Allgemeine Einstellungen.....	34
Anzeige Einstellung.....	37
Audio-Einstellungen.....	39
Systeminformation.....	39

<b>Video-/Audio-Ausgangsformate</b> .....	<b>40</b>
Video-Ausgangsformate .....	40
Audio-Ausgangsformate .....	41
<b>Software-Upgrade</b> .....	<b>42</b>
Aktualisierung der Software .....	42

## 5. Zusätzliche Informationen

<b>Fehlersuche</b> .....	<b>43</b>
Strom .....	43
Grundlegende Bedienung.....	43
Disc-Wiedergabe.....	43
Bild.....	44
Ton .....	44
Netzwerk .....	45
Meldungen auf dem Bildschirm.....	46
<b>Glossar</b> .....	<b>47</b>
<b>Technische Daten</b> .....	<b>49</b>
Allgemeines .....	49
Audiorleistung .....	49
Eingänge/Ausgänge .....	49
Urheberrecht.....	49
<b>Index</b> .....	<b>51</b>

Neue Software mit zusätzlichen Merkmalen oder Produktverbesserungen erscheint nach Bedarf. Wir empfehlen die Software des Players regelmäßig zu aktualisieren. Weitere Einzelheiten finden Sie unter „Software-Upgrade“ (S. 42).

## ■ Informationen über die Anleitung

- Die in der Anleitung beschriebene Bedienung des Players beruht nach Möglichkeit immer auf den Einsatz der Fernbedienung. Gewisse dieser Bedienungen sind ebenfalls über die Bedienelemente an der Vorderseite möglich.
- Hinweise enthalten wichtige Information über Sicherheit und Bedienung. Tipps enthalten Ratschläge zur Bedienung.
- Die Anleitung ging vor der Produktion in Druck. Änderungen der Konstruktion und technischen Daten zum Zweck der Produktverbesserung sind vorbehalten. Bei Unterschieden zwischen der Anleitung und dem Produkt hat das Produkt Vorrang.

## In dieser Bedienungsanleitung verwendete Symbole

Bestimmte Bedienelemente und Funktionen sind durch Symbole des entsprechenden Formats gekennzeichnet. Für Einzelheiten zu den abspielbaren Discs und Formaten siehe Seite 3.

- BD**: BD-Video
- DVD**: DVD-Video, DVD-VR, DVD+VR
- CD**: Audio-CD, Super-Audio-CD
- VIDEO**: Videodateien
- MUSIC**: Audiodateien
- PHOTO**: Bilddateien

# Verwendungszweck des Players

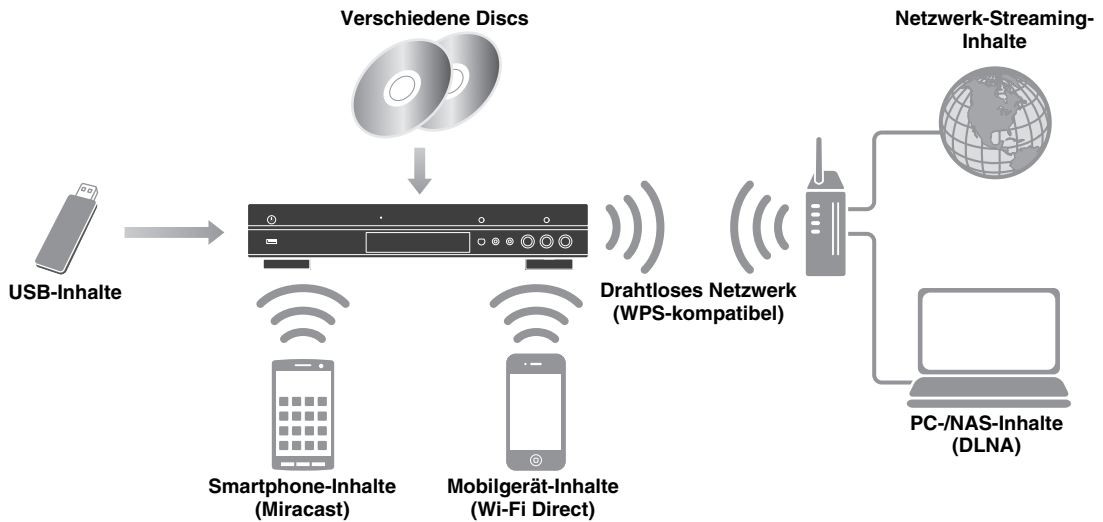

## ■ Vielzahl unterstützter Discs und Dateiformate

- Blu-ray Disc™, DVD, SA-CD und CD (S. 27)
- Blu-ray 3D™ (S. 12), BONUSVIEW™ und BD-Live™ (S. 29)
- Video-, Musik- und Bilddateien auf DVD-R/RW-Discs, CD-R/RW-Discs und USB-Speichergeräten (S. 20)

## ■ Erweiterte Netzwerkfunktionen

- Wiedergabe von DLNA-Server (PC oder NAS)-Inhalten (S. 16)
- Bedienung des Players über Mobilgeräte und ein Netzwerk (AV CONTROLLER) (S. 26)
- Smartphone-Bilder und -Videos auf dem TV-Bildschirm betrachten (Miracast™) betrachten (S. 25)
- Direkte Netzwerkverbindung zu einem Mobilgerät (Wi-Fi Direct) (S. 24)

## ■ Einfache Einrichtung und Bedienung

- Schnelle und einfache Grundeinstellung (S. 19)
- Automatisches Einrichten der drahtlosen Netzwerkverbindung mit WPS (Wi-Fi Protected Setup) (S. 19)
- Software-Aktualisierung über Netzwerk oder USB (S. 42)
- Sequenzielle Bedienung des TVs, AV-Receiver und Players (HDMI-Steuerung) (S. 34)

## ■ Merkmale hochqualitativer Audio

- CD-Modus für die Wiedergabe von Audio-CDs und SACDs in Hi-Fi-Qualität (S. 23)
- Pure Direct-Modus für hochqualitativen Klang jedweder Audioquelle (S. 23)
- Unterstützung von bis zu 192 kHz/24 Bit Audio-Dateiformaten einschließlich WAV, FLAC und ALAC (S. 3)
- Unterstützung von Super Audio CD (SACD) und DSD-Audiodateien (2,8/5,6 MHz) (S. 4)

# Lieferumfang

Bitte vergewissern Sie sich, dass dem Gerät das folgende Zubehör beiliegt.

Fernbedienung



Batterien (x2)  
(AAA, R03, UM-4)

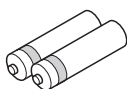

Netzkabel

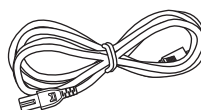

## Mit diesem Player kompatible Discs/Dateien

- Mit diesem Player können 12-cm- und 8-cm-Discs wiedergegeben werden. Verwenden Sie keinen 8-cm-auf-12-cm-Adapter.
- Verwenden Sie Discs, die mit den nachstehend angegebenen Normen kompatibel sind, was durch die Kennzeichnung mit den offiziellen Logos auf der Disc angegeben ist. Die Wiedergabe von Discs, die nicht diesen Normen entsprechen, kann nicht garantiert werden. Darüber hinaus kann keine einwandfreie Bild- oder Tonqualität garantiert werden, selbst wenn die Discs abspielbar sind.

Medientyp	Datenträger-Format
BD-ROM/BD-R/ BD-RE	BD-Video/Datendateien
DVD-ROM	DVD-Video
DVD-R/DVD-R DL/DVD-RW	DVD-Video/DVD-VR/AVCHD/ Datendateien
DVD+R/DVD+R DL/DVD+RW	DVD-Video/DVD+VR/AVCHD/ Datendateien
CD-ROM	CDDA/HDCD
CD-R/CD-RW	CDDA/Datendateien
SA-CD	SA-CD
USB*	Datendateien
DLNA	Datendateien

\* Der Player unterstützt FAT 16/32- oder NTFS-formatierte USB -Speichergeräte.

Abspielbare Audiodateiformate <b>MUSIC</b>	Abspielbare Videodateiformate <b>VIDEO</b>	Abspielbare Fotodateiformate <b>PHOTO</b>
MP3 (.mp3) *1 WMA (.wma) *2 AAC (.aac/.m4a) WAV (.wav) *3 FLAC (.flac) *3 ALAC (.m4a) *3 DSDIFF (.dff) *4 DSF (.dsf) *4	MKV im H.264- Format (.mkv) MPEG PS (.mpeg/ .mpg) MPEG TS (.ts) MPEG-4 (.mp4) VOB (.vob) AVI (.avi) ASF (.asf) WMV (.wmv) *5	JPEG (.jpeg/.jpg) GIF (.gif) PNG (.png)

\*1 Abtastfrequenz von 32–48 kHz (Stereo) und Bitrate von 8–320 kbps

\*2 Abtastfrequenz von 32–48 kHz (Stereo) und Bitrate von 32–192 kbps

\*3 Abtastfrequenz von bis zu 192 kHz/24 Bit (LPCM/ Stereo)

\*4 Abtastfrequenz von 2,8/5,6 MHz









\*5 WMV9 (maximale Auflösung: 1.920 x 1.080)





### Hinweise

- Abhängig vom Verfahren der Dateierstellung oder den verwendeten Codecs kann die Wiedergabe einer Datei, die in der Übersicht oben aufgeführt ist, nicht garantiert werden.
- Es kann nicht garantiert werden, dass alle Dateien auf einer Disc, einem USB-Speichergerät und im Netzwerk wiedergegeben werden können.
- Eine urheberrechtliche geschützte Datei kann nicht wiedergegeben werden.
- Bei der Verwendung von DLNA muss eine Datei die DLNA-Serveranforderungen erfüllen.

## Informationen über die Regionalcodes für Blu-ray Disc-/DVD-Videos

- Blu-ray Disc-/DVD-Video-Player und -Discs weisen Regionalcodes auf, welche die Regionen vorschreiben, in denen eine Disc abgespielt werden kann. Überprüfen Sie die Kennzeichnung für den Regionalcode auf der Rückseite des Players.
- Eine Blu-ray-Disc kann auf dem Player abgespielt werden, wenn sie denselben Regionalcode oder den Regionalcode „ABC“ aufweist.
- Eine Blu-ray-Disc kann auf dem Player abgespielt werden, wenn sie denselben Regionalcode oder den Regionalcode „ALL“ aufweist.

Informationen über Regionalcodes		
Bestimmungsort	BD-Video	DVD-Video
U.S.A. und Kanada	Regionalcode „A“ oder „ABC“ 	Regionalcode „1“ oder „ALL“ 
Europa	Regionalcode „B“ oder „ABC“ 	Regionalcode „2“ oder „ALL“ 
Asien und Taiwan	Regionalcode „A“ oder „ABC“ 	Regionalcode „3“ oder „ALL“ 
Mittel- und Südamerika	Regionalcode „A“ oder „ABC“ 	Regionalcode „4“ oder „ALL“ 

Informationen über Regionalcodes		
Bestimmungsort	BD-Video	DVD-Video
Australien	Regionalcode „B“ oder „ABC“ 	Regionalcode „4“ oder „ALL“ 
Russland	Regionalcode „C“ oder „ABC“ 	Regionalcode „5“ oder „ALL“ 

**Hinweise**

- Blu-ray Disc-/DVD-Video-Bedienung und -Funktionen können von den Erläuterungen in dieser Anleitung abweichen und manche Bedienfunktionen können aufgrund von Einstellungen des Disc-Herstellers gesperrt sein.
- Falls ein Menü oder Bedienungsanweisungen während der Wiedergabe einer Disc angezeigt werden, folgen Sie bitte dem angezeigten Bedienungsverfahren.
- Einige der Discs können in Abhängigkeit von der Disc u.U. nicht abgespielt werden.
- Finalisieren Sie beim Brennen alle Datenträger, die mit diesem Player wiedergegeben werden sollen.
- „Finalisieren“ weist hier auf die Bearbeitung einer bespielten Disc durch ein Aufnahmegerät hin, sodass diese auf Playern/Rekordern einschließlich diesem Player abgespielt werden kann. Mit diesem Player können nur finalisierte Discs wiedergegeben werden. (Dieser Player besitzt keine Funktion zum Finalisieren von Discs.)

**Informationen über Super-Audio-CD (SA-CD)**

- Dies ist ein Audioformat, das auf den aktuellen CD-Standards basiert, aber deutlich mehr Informationen umfasst, die eine höhere Klangqualität bieten. Es gibt drei Discarten: Single-Layer, Dual-Layer und Hybrid-Discs. Die Hybrid-Disc kann auf vorhandenen CD-Playern sowie auf Super-Audio-CD-Playern wiedergegeben werden, da sie sowohl Standard-Audio-CD- als auch Super-Audio-CD-Informationen enthält.

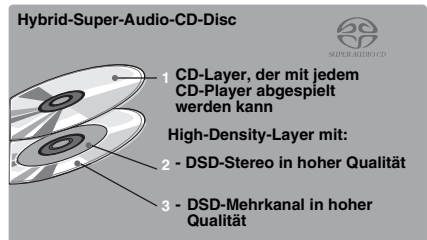
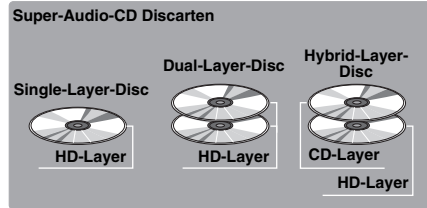

**Tipp**

- Sie können zwischen den Audioausgabesignalen DSD oder PCM wählen (S. 39).

**Hinweis**

- Dieses Gerät zeigt nicht die auf den Discs enthaltenen Textdaten im Display an der Vorderseite an.

**Disc einlegen**

- Legen Sie die Disc mit nach oben weisender Beschriftung ein.
- Bei beidseitig bespielten Discs wenden Sie die abzuspielende Seite nach unten.

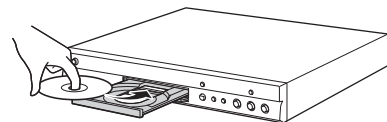

**Hinweise**

- Je nach Disc und Einstellung dieses Players startet die Wiedergabe automatisch.
- Je nach Disc wird ggf. das Menü zuerst angezeigt.
- Die Ladezeit kann je nach der Disc unterschiedlich sein.







## ■ Vorsichtsmaßnahmen für Discs

### Discs vor Kratzern und Staub schützen

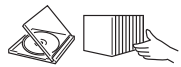
- Blu-ray Discs, DVDs und CDs sind empfindlich gegen Staub, Fingerabdrücke und besonders Kratzer. Eine verkratzte Disc ist möglicherweise nicht mehr abspielbar. Handhaben Sie die Discs mit Sorgfalt und bewahren Sie sie an einem sicheren Ort auf.

### Korrekte Lagerung von Discs

Legen Sie die Disc in die Mitte der Disc-Hülle und lagern Sie Hülle und Disc senkrecht.	
Vermeiden Sie die Aufbewahrung der Disc an Orten mit direkter Sonneneinstrahlung, in der Nähe von Heizkörpern oder Orten mit hoher Luftfeuchtigkeit.	
Lassen Sie Discs nicht fallen und setzen Sie sie keinen starken Vibrationen oder Erschütterungen aus.	
Vermeiden Sie die Lagerung von Discs an sehr staubigen oder feuchten Orten.	

### Handhabungsvorschriften



- Falls die Oberfläche verschmutzt ist, wischen Sie sie mit einem weichen, (nur mit Wasser) angefeuchteten Tuch behutsam ab. Wischen Sie Discs stets vom Mittelloch zum Rand hin ab.



- Verwenden Sie keine Schallplatten-Reinigungssprays, Benzol, Verdüner, Antistatikflüssigkeiten oder andere Lösungsmittel.
- Vermeiden Sie eine Berührung der Oberfläche.
- Bekleben Sie Discs nicht mit Papier oder Aufklebern.
- Falls die Abspielfläche einer Disc beschmutzt oder verkratzt ist, beurteilt der Player die Disc möglicherweise als inkompatibel und fährt die Disc aus oder er gibt die Disc nicht korrekt wieder. Wischen Sie Schmutz auf der Abspielfläche mit einem weichen Tuch ab.

### Reinigen der Abtastlinse

- Verwenden Sie auf keinen Fall handelsübliche Reinigungsdiscs. Der Gebrauch solcher Discs kann die Linse beschädigen.
- Lassen Sie die Linse von der nächsten von Yamaha zugelassenen Kundendienststelle reinigen.

## ■ Hinweise zum Betrachten von 3D-Videobildern

- Bei manchen Menschen können beim Betrachten von 3D-Videobildern Augenübermüdung, Erschöpfung oder gar Unwohlsein auftreten. Wir empfehlen deshalb allen Zuschauern, regelmäßige Pausen beim Betrachten von 3D-Videobildern einzulegen.
- Sollten Sie sich unwohl fühlen, unterbrechen oder verlassen Sie bitte die Vorführung, bis Sie sich wieder besser fühlen. Ziehen Sie einen Arzt zu Rate, falls das Unwohlsein öfter auftritt oder besonders schlimm ist.
- Lesen Sie die Bedienungsanleitungen (Blu-ray Disc und TV) aufmerksam durch und beachten Sie eventuelle Warnmeldungen auf Ihrem TV-Bildschirm.
- Die Sehkraft von Kindern (vor allem im Alter unter sechs Jahren) befindet sich noch in der Entwicklungsphase. Fragen Sie Ihren Arzt (z. B. Kinder- oder Augenarzt) um Rat, bevor Sie Kindern das Betrachten von 3D-Videobildern erlauben.
- Kinder sollten das Gerät nur unter elterlicher Überwachung benutzen und dabei unbedingt die weiter oben gegebenen Ratschläge befolgen.

## ■ Cinavia-Technologie

- Das Kopierschutzsystem im Blu-ray Disc-Player beruht auf die Cinavia-Technologie.

### Hinweis

- Möglicherweise werden die folgenden Meldungen angezeigt und die Wiedergabe angehalten oder die Audioausgabe vorübergehend vom Blu-ray Disc-Player stumm geschaltet, wenn Sie eine unberechtigte Kopie von Inhalten wiedergeben, die durch die Cinavia-Technologie geschützt sind.

Diese Meldungen werden nur auf Englisch angezeigt.

Abspielen gestoppt. Der abzuspielende Medieninhalt ist durch Cinavia® geschützt und ist nicht für eine Wiedergabe auf diesem Gerät autorisiert. Für weitere Informationen besuchen Sie <http://www.cinavia.com>. Meldungscode 1.

Tonausgabe wurde vorübergehend abgeschaltet. Korrigieren Sie nicht die Lautstärke der Wiedergabe. Der abzuspielende Medieninhalt ist durch Cinavia® geschützt und ist nicht für eine Wiedergabe auf diesem Gerät autorisiert. Für weitere Informationen besuchen Sie <http://www.cinavia.com>. Meldungscode 3.

### Cinavia-Hinweis

Dieses Produkt nutzt Cinavia-Technologie, um die Verwendung unautorisierter Kopien einiger im Handel erhältlicher Filme und Videos sowie ihrer Tonspuren einzuschränken. Wenn die verbotene Nutzung einer unautorisierten Kopie erkannt wird, wird eine Meldung angezeigt und die Wiedergabe bzw. der Kopiervorgang wird unterbrochen.

Ausführliche Informationen zur Cinavia-Technologie finden Sie im Cinavia Online Consumer Information Center unter <http://www.cinavia.com>. Um ergänzende Informationen über Cinavia per Post zu erhalten, senden Sie eine Postkarte mit Ihrer Postanschrift an: Cinavia Consumer Information Center, P.O. Box 86851, San Diego, CA, 92138, USA.

# Bedienungselemente und deren Funktionen

## ■ Vorderseite

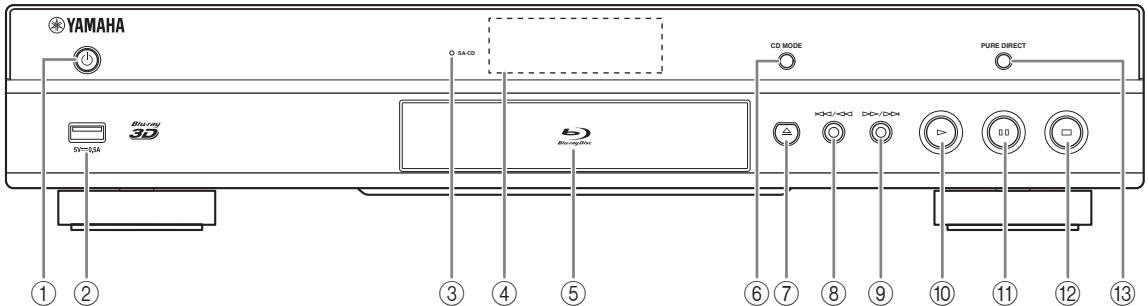

- ① **⏻ (On/Standby)**  
Schaltet den Player ein/versetzt ihn in den Bereitschaftsmodus.  
Halten Sie **⏻** an der Vorderseite mindestens fünf Sekunden lang gedrückt, um den Player zurückzusetzen (System-Rücksetzung).
- ② **USB-Anschluss (S. 17)**
- ③ **SA-CD-Anzeige**  
Leuchtet, wenn eine SA-CD eingelegt ist und der SA-CD-Layer (S. 4) ausgewählt ist.
- ④ **Display der Vorderseite**  
Zeigt verschiedene Informationen über den Betriebsstatus an.
- ⑤ **Klappe der Disclade**
- ⑥ **CD MODE**  
Aktiviert/deaktiviert den CD-Modus (S. 23).
- ⑦ **▲ (Auswerfen)**  
Öffnet/schließt die Disclade.
- ⑧ **◀◀/▶▶ (Rücklauf/Suchrücklauf)**  
Drücken für Rücklauf und gedrückt halten für Suchrücklauf.
- ⑨ **▶▶/▶▶ (Vorlauf/Suchvorlauf)**  
Drücken für Vorlauf und gedrückt halten für Suchvorlauf.
- ⑩ **▶ (Wiedergabe)**  
Startet die Wiedergabe.
- ⑪ **■ ■ (Pause)**  
Hält die Wiedergabe an.
- ⑫ **■ (Stopp)**  
Stoppt die Wiedergabe.
- ⑬ **PURE DIRECT**  
Aktiviert/deaktiviert den Pure Direct-Modus (S. 23).

### Hinweis

- Entfernen Sie die Schutzfolie von der Vorderseite, bevor Sie den Player bedienen.

## ■ Rückseite

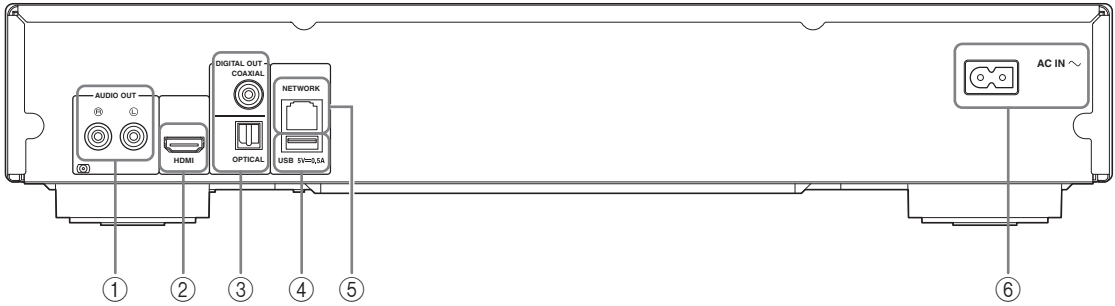

① **AUDIO OUT (L/R) (S. 14)**

② **HDMI (S. 12)**

③ **DIGITAL OUT (COAXIAL/OPTICAL) (S. 14)**

④ **USB (S. 17)**

⑤ **NETWORK (S. 15)**



⑥ **AC IN (S. 18)**

## Fernbedienung

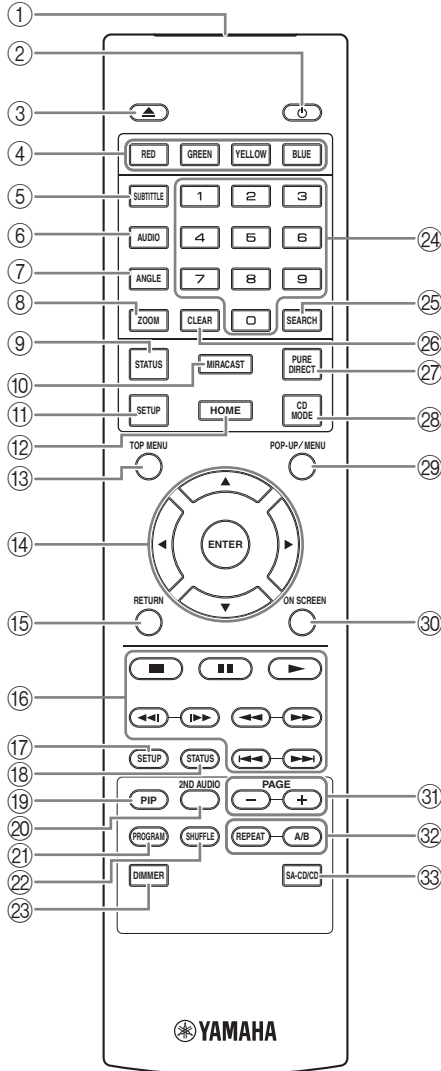

### Hinweis

-  wird in der linken oberen Ecke des Bildschirms angezeigt, wenn die gedrückte Taste nicht verfügbar ist.







- 1 **Infrarotsender:** Gibt Infrarotsignale aus. Zielen Sie damit auf den Fernbedienungssensor (S. 11).
- 2 : Schaltet den Player ein oder in den Bereitschaftsmodus.
- 3 : Öffnet/schließt die Disclade.
- 4 **Farbtasten** **BD**: Verwenden Sie diese Tasten gemäß den Anweisungen auf dem Bildschirm.
- 5 **SUBTITLE** **BD** **DVD** **VIDEO**: Ändert die Sprache der Untertitel (S. 48), falls verfügbar. Sie können diesen Gegenstand auch über das Bildschirmmenü auswählen (S. 27).
- 6 **AUDIO** **BD** **DVD** **VIDEO**: Ändert Audiosprache oder -format. Sie können diesen Gegenstand auch über das Bildschirmmenü auswählen (S. 27).
- 7 **ANGLE** **BD** **DVD**: Wechselt den Kamerawinkel, wenn das Video in mehreren Blickwinkeln aufgenommen wurde. Die Kamerawinkel-Anzeige () erscheint auf dem Bildschirm, wenn diese Funktion verfügbar ist. Sie können diesen Gegenstand auch über das Bildschirmmenü auswählen (S. 27).

### Hinweis

- Die Kamerawinkel-Anzeige erscheint nur, wenn Kamerawinkel aktiviert ist (S. 35).
- 8 **ZOOM** **DVD** **VIDEO** **PHOTO**: Zoomt ein/aus. Mit jedem Tastendruck ändert sich die Größe des Bildschirms (Ein-/Auszoomen: je 3 Schritte).
  - 9 **STATUS**: Anzeigen der Wiedergabeinformationen (S. 28).
  - 10 **MIRACAST**: Startet Miracast (S. 25).
  - 11 **SETUP**: Zeigt das Menü SETUP an (S. 31).
  - 12 **HOME**: Zeigt das Menü HOME an (S. 20).
  - 13 **TOP MENU** **BD** **DVD**: Zeigt das Top-Menü an, wenn die Disc ein Menü enthält. Wählen Sie den gewünschten Punkt über , ,  und **ENTER**.

### Hinweis

- Bestimmte Bedienungen können sich je nach Disc unterscheiden. Führen Sie die Anweisungen der jeweiligen Menübildschirme aus.
- 14 **Cursorstasten** (, , , ): Versetzen die Markierung im Menü.  
**ENTER**: Wählt das hervorgehobene Menü/Element aus.
  - 15 **RETURN**: Kehrt zum vorherigen Menü oder Bildschirm usw. zurück.

⑩ **Steuertasten****BD DVD CD VIDEO MUSIC PHOTO**

■: Wiedergabe-Stopp

■ ■: Wiedergabe-Pause

▶: Wiedergabe des Inhalts

◀◀/▶▶▶: Rücklauf/Vorlauf

◀◀/▶▶▶

**BD DVD CD VIDEO MUSIC :**

Suchrücklauf/Suchvorlauf. Mit jedem Tastendruck ändert sich die Suchvor-/rücklaufgeschwindigkeit (Suchrücklauf/Suchvorlauf: je 5 Schritte). Drücken Sie ▶, um die normale Wiedergabe fortzusetzen.

**PHOTO :** Ändert die Geschwindigkeit einer Diashow (schneller/langsamer: 3 Schritte).

◀◀/▶▶▶

**BD DVD CD VIDEO MUSIC :**

Taste drücken für Sofortsuche/erneute Wiedergabe. Über die Sofortsuche wird in der Wiedergabe des Inhalts um 30 Sekunden nach vorne gesprungen. Über die Sofortwiedergabe wird der Inhalt von vor zehn Sekunden erneut angezeigt.

⑪ **SETUP:** Zeigt das Menü SETUP an (S. 31).⑫ **STATUS:** Anzeigen der Wiedergabeinformationen (S. 28).⑬ **PIP BD :** Aktiviert/deaktiviert die Funktion Bild im Bild (S. 30). Die Bild im Bild Anzeige (PIP) erscheint auf dem Bildschirm, wenn diese Funktion verfügbar ist. Sie können diesen Gegenstand auch über das Bildschirmmenü auswählen (S. 27).**Hinweis**

– Die Anzeige Bild im Bild erscheint nur, wenn Bild im Bild Anzeige aktiviert ist (S. 35).

⑭ **2ND AUDIO BD :** Wählt den Zweitton der Funktion Bild im Bild (S. 30) oder die Audiokommentare aus. Die Zweittonauswahl-Anzeige (2ND) erscheint auf dem Bildschirm, wenn diese Funktion verfügbar ist (S. 39). Sie können diesen Gegenstand auch über das Bildschirmmenü auswählen (S. 27).**Hinweis**

– Die Zweittonauswahl-Anzeige erscheint nur, wenn Zweittonauswahl aktiviert ist (S. 35).

⑮ **PROGRAM DVD CD :** Richtet die Reihenfolge der Wiedergabe ein (S. 29). Sie können bis zu 15 Tracks (für eine Audio-Disc) oder Titel/Kapitel (für ein DVD-Video) einrichten.⑯ **SHUFFLE DVD CD VIDEO MUSIC PHOTO :** Legt den Zufallswiedergabemodus fest (S. 27).⑰ **DIMMER:** Regelt die Helligkeit des Displays an der Vorderseite in vier Stufen.⑱ **Zifferntasten:** Für die Eingabe von Zahlen oder während der Wiedergabe zum Springen zum entsprechenden Track/Kapitel. Diese Tasten sind je nach Disc Typ und Wiedergabebedingung eventuell nicht vorhanden.⑲ **SEARCH BD DVD CD VIDEO MUSIC :** Zum Springen zu einem festgelegten Punkt während der Wiedergabe. Weitere Einzelheiten zu dieser Funktion siehe „Verwenden der Suche“ (S. 29). Sie können diesen Gegenstand auch über das Status-Menü auswählen (S. 28).⑳ **CLEAR:** Löscht eingegebene Zahlen/Einstellungen.㉑ **PURE DIRECT:** Aktiviert/deaktiviert den Pure Direct-Modus (S. 23).㉒ **CD MODE:** Aktiviert/deaktiviert den CD-Modus (S. 23).㉓ **POP-UP/MENU BD DVD :** Zeigt das Pop-Up-Menü an. Die angezeigten Menüpunkte sind je nach Disc unterschiedlich. Näheres zum Aufrufen und Bedienen des Pop-Up-Menüs finden Sie in der Bedienungsanleitung der Disc. Je nach der DVD wird das Top-Menü durch Drücken von **POP-UP/MENU** angezeigt.㉔ **ON SCREEN:** Zeigt das Bildschirmmenü an (S. 27).㉕ **PAGE (+/-) :** Wechselt zu einer vorherigen/nächsten Seite, wenn Sie einen Gegenstand im Inhaltslisten-Menü auswählen.

Fortsetzung auf der nächsten Seite. ➔

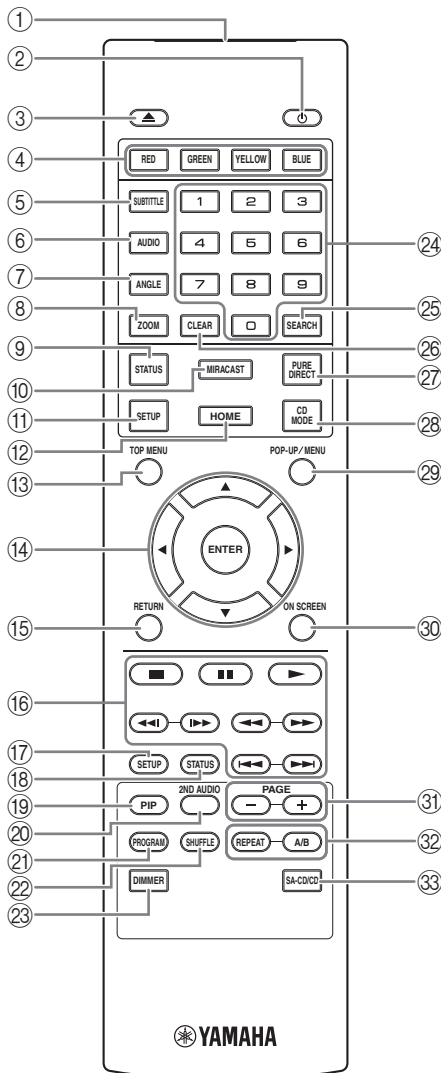

③② REPEAT **BD DVD CD VIDEO MUSIC**

**PHOTO** : Ändert die Wiederholeinstellung. Mit jedem Drücken der Taste ändert sich die Wiederholeinstellung wie unten dargestellt.

- : Wiederholt den aktuell wiedergegebenen Titel.
- : Wiederholt das aktuell wiedergegebene Kapitel.
- : Wiederholt den aktuell wiedergegebenen Ordner.
- : Wiederholt alle Tracks/Dateien auf der Disc.
- : Wiederholt den/die aktuell wiedergegebene(n) Track/Datei.

**A/B** **BD DVD CD VIDEO MUSIC** :

Wiederholt einen bestimmten Teil.

- 1 Drücken Sie **A/B** an der Stelle, an der Sie den Anfangspunkt setzen möchten. „A-“ wird auf dem Bildschirm angezeigt.
- 2 Drücken Sie erneut **A/B** an der Stelle, an der Sie den Endpunkt setzen möchten. „A-B“ wird auf dem Bildschirm angezeigt. Die wiederholte Wiedergabe wird gestartet.
- 3 Um die wiederholte Wiedergabe abubrechen, drücken Sie **A/B**. „A-B“ wird ausgeblendet und die wiederholte Wiedergabe beendet.

**Hinweis**

- Diese Funktion kann je nach technischen Daten der Disc ggf. nicht durchgeführt werden.

③③ **SA-CD/CD**: Legt für eine SA-CD/CD-Hybrid-Disc fest, welcher Layer abgespielt wird (S. 4).

**Tipp**

- Die SA-CD-Anzeige (S. 6) an der Vorderseite leuchtet, wenn eine SA-CD eingelegt ist und der SA-CD-Layer ausgewählt ist.

**Hinweise**

- Diese Einstellung ist nur verfügbar, wenn keine Disc eingelegt ist.
- Wenn der SA-CD-Layer ausgewählt ist, werden keine Audiosignale an den Buchsen COAXIAL und OPTICAL ausgegeben.

## Batterien in die Fernbedienung einlegen

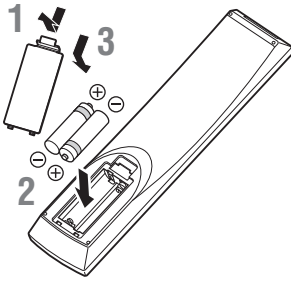

### Hinweise

- Tauschen Sie beide Batterien aus, wenn sich die Funktionsreichweite der Fernbedienung verringert.
- Verwenden Sie Batterien des Typs AAA, R03 bzw. UM-4.
- Vergewissern Sie sich, dass Sie die Batterien mit der richtigen Polarität einlegen. Beachten Sie die Darstellung im Batteriefach.
- Entnehmen Sie die Batterien, wenn Sie die Fernbedienung für längere Zeit nicht benutzen.
- Verwenden Sie nicht alte und neue Batterien zusammen.
- Verwenden Sie nicht unterschiedliche Batteriearten zusammen (wie z. B. Alkali- und Manganbatterien). Lesen Sie sich die Informationen auf der Verpackung sorgfältig durch, da diese Batterien die gleiche Form und Farbe haben können.
- Wenn die Batterien ausgelaufen sind, entsorgen Sie sie sofort. Berühren Sie das ausgelaufene Material nicht und lassen Sie es nicht in Kontakt mit der Kleidung usw. kommen. Reinigen Sie das Batteriefach sorgfältig, bevor Sie neue Batterien einlegen.
- Entsorgen Sie Batterien nicht mit dem Haushaltsmüll, sondern korrekt und in Einklang mit den lokalen Vorschriften.
- Halten Sie Batterien von Kindern fern. Wenden Sie sich umgehend an einen Arzt, wenn eine Batterie versehentlich verschluckt wurde.
- Wenn Sie die Fernbedienung längere Zeit nicht verwenden werden, entfernen Sie die Batterien aus der Fernbedienung.
- Laden Sie die mitgelieferten Batterien nicht auf und zerlegen Sie sie nicht.

## Wirkungsbereich der Fernbedienung

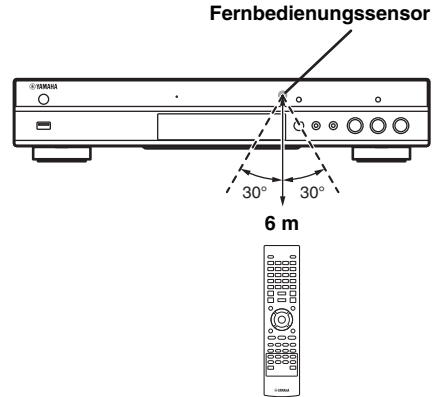

## ID-Funktion

Die Fernbedienung des Players kann möglicherweise andere Yamaha-Produkte steuern und deren Fernbedienung den Player. Ändern Sie in solchem Fall die Fernbedienungs-ID, um ungewollte Bedienung zu verhindern. Wenn Sie die Fernbedienungs-ID geändert haben, müssen Sie sicherstellen, dass Sie die gleiche ID für das Hauptgerät verwenden. Die Standardeinstellung ist ID1.

### 1 Fernbedienungseinstellung

Um die ID von ID1 auf ID2 zu ändern, halten Sie die rote Taste und die Zahlentaste **2** gleichzeitig 7 Sekunden lang gedrückt. Um die ID von ID2 auf ID1 zu ändern, halten Sie die rote Taste und die Zahlentaste **1** gleichzeitig 7 Sekunden lang gedrückt.

### 2 Hauptgeräteinstellung

Halten Sie **◀◀/◀◀** und **▶▶/▶▶** auf der Vorderseite gleichzeitig 2 Sekunden lang gedrückt, um die aktuelle ID anzuzeigen, wenn:

- Keine Disc in den Player eingelegt ist.
- Die Discclade geschlossen ist.
- Die Wiedergabe angehalten wurde.
- „NO DISC“ auf dem Display an der Vorderseite angezeigt wird.

Halten Sie die Tasten weitere zwei Sekunden lang gedrückt, um die ID zwischen ID1 und ID2 zu ändern.

### Hinweis

- Befinden sich für wenige Minuten keine Batterien in der Fernbedienung oder verbleiben verbrauchte Batterien in der Fernbedienung, wird die Fernbedienungs-ID automatisch auf ID1 gesetzt. Wenn Sie die Fernbedienung in der ID2-Einstellung verwenden möchten, legen Sie neue Batterien ein und richten Sie die Fernbedienungs-ID erneut ein.

# Video-/Audio-Verbindungen

Stellen Sie entsprechend den zu verwendenden Geräten die notwendigen Video-/Audio-Verbindungen her.

## Tipps

- Näheres über die Audio-/Video-Ausgangsformate siehe Seite S. 40.
- Stellen Sie für die Verbindungen im Fachhandel erhältliche Kabel bereit. Die Art und Anzahl der notwendigen Kabel hängt von den anzuschließenden Geräten ab.

## Video-/Audio-Wiedergabe auf TV und AV-Receiver

Siehe „TV-Verbindung über einen AV-Receiver“ (S. 13).

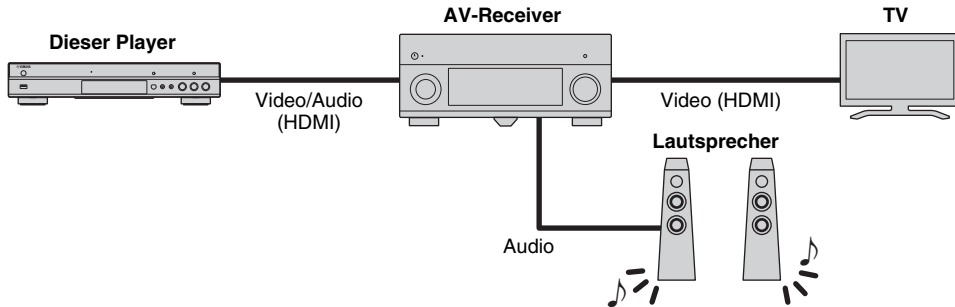

## Video-/Audio-Wiedergabe nur auf TV

Siehe „Direkte TV-Verbindung“ (S. 13).

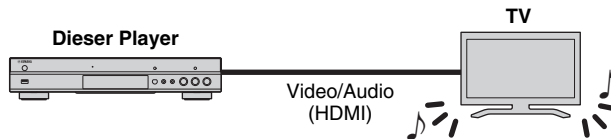

## Video-/Audio-Wiedergabe auf TV und Audiogerät

Siehe „TV- und Audiogerät-Verbindung“ (S. 14).

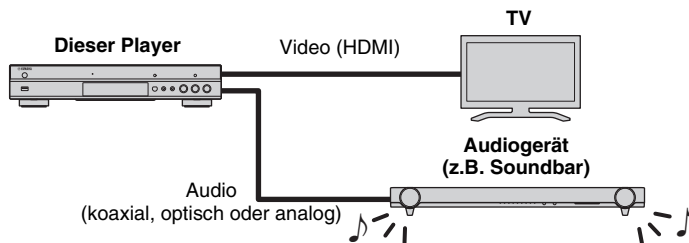

## Informationen über HDMI

Für den Genuss hochqualitativen Videos und digitalen Sounds über die HDMI-Buchse benutzen Sie im Fachhandel erhältliche HIGH SPEED HDMI-Kabel mit dem HDMI-Logo (wie auf der Rückseite der Anleitung).

## Tipps

- Für Informationen über die HDMI-Steuerfunktion siehe „HDMI Steuerung“ (S. 34).
- Um den Ausgabemodus der HDMI-Buchse zu ändern, konfigurieren Sie „HDMI“ (S. 39) unter Audio-Einstellungen.

## Verbindung für die Wiedergabe von Blu-ray 3D-Discs

Für den Genuss von Blu-ray 3D-Discs mit dem Player muss Ihr System folgende Bedingungen erfüllen.

- Ihr TV und AV-Receiver (falls vorhanden) muss die 3D-Funktion unterstützen.
- 3D Ausgang unter Anzeige Einstellung (S. 37) ist auf „Auto“ eingestellt.



## ■ TV-Verbindung über einen AV-Receiver

Verbinden Sie den Player mit dem AV-Receiver und den AV-Receiver mit dem TV über HDMI-Kabel. Informationen über Lautsprecherverbindungen finden Sie in den Bedienungsanleitungen des AV-Receivers und der Lautsprecher.

### Vorsicht!

**Schließen Sie das Netzkabel des Players nicht an, bevor nicht alle anderen Anschlüsse vorgenommen wurden.**

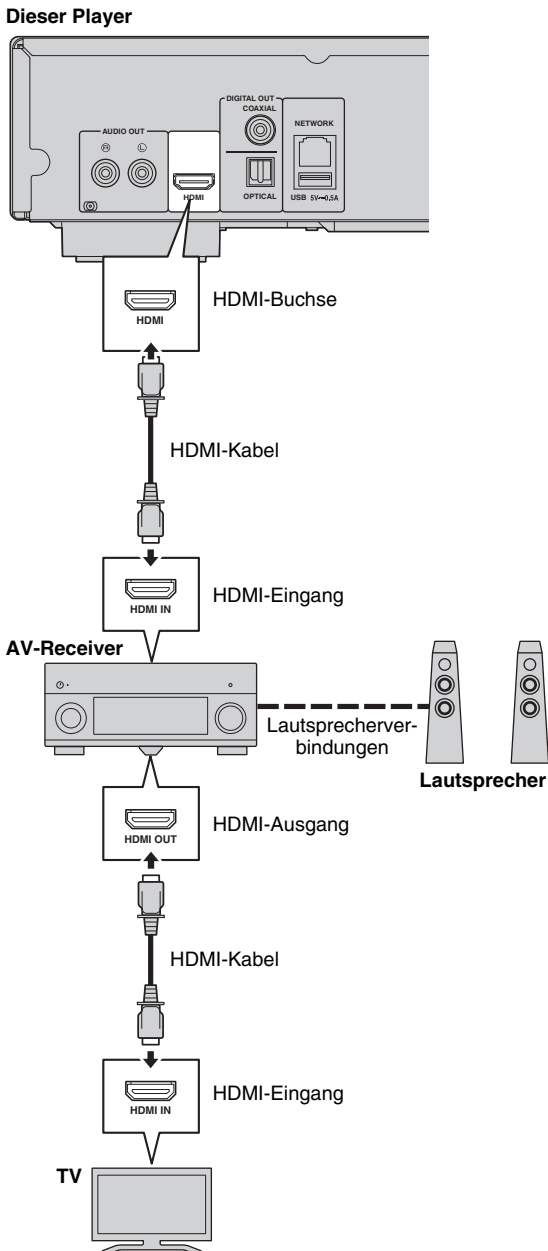

## ■ Direkte TV-Verbindung

Verbinden Sie den Player mit dem TV über ein HDMI-Kabel.

### Vorsicht!

**Schließen Sie das Netzkabel des Players nicht an, bevor nicht alle anderen Anschlüsse vorgenommen wurden.**

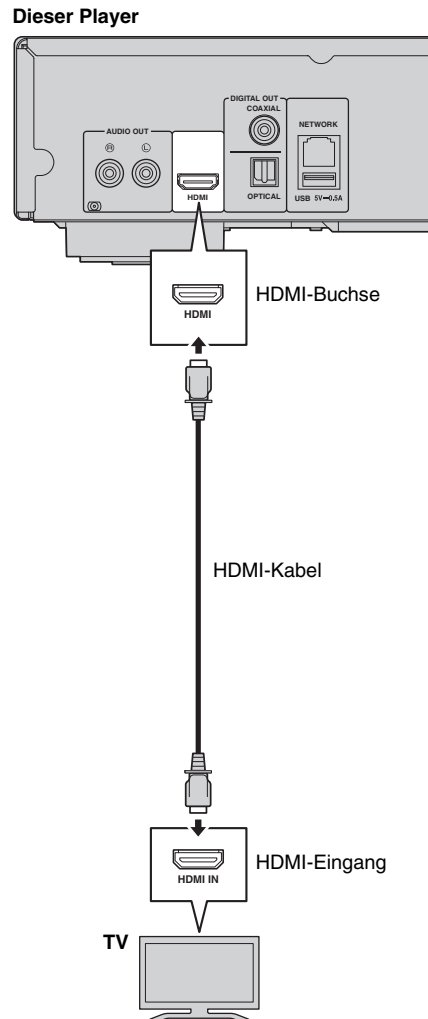

## ■ TV- und Audiogerät-Verbindung

Verbinden Sie den Player mit dem TV über ein HDMI-Kabel und den Player mit dem Audiogerät über ein Audiokabel (digital/optisch, digital/koaxial oder Cinch/stereo).

### Vorsicht!

**Schließen Sie das Netzkabel des Players nicht an, bevor nicht alle anderen Anschlüsse vorgenommen wurden.**

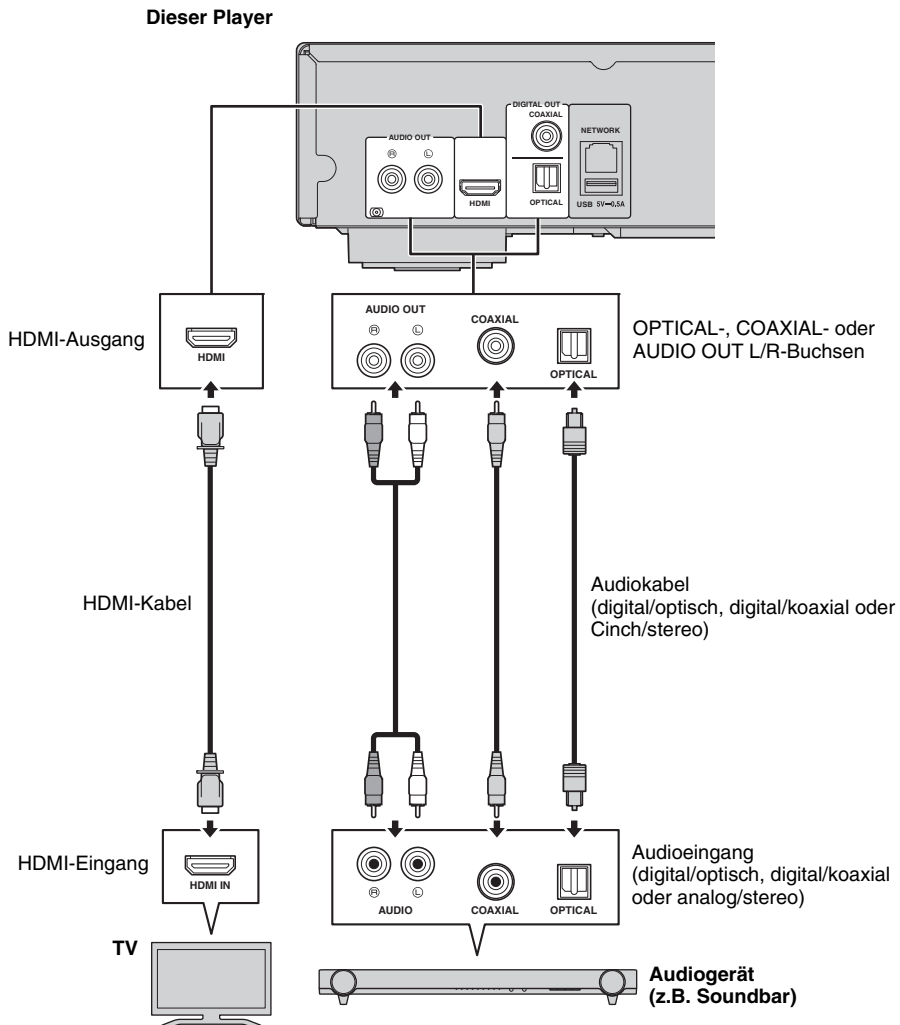

### Tipps

- Um den Ausgabemodus der Buchsen COAXIAL/OPTICAL zu ändern, konfigurieren Sie „Coaxial / Optical“ (S. 39) unter Audio-Einstellungen.
- Falls die Audiowiedergabe auf dem TV sowie dem Audiogerät stattfindet, stellen Sie HDMI in Audio-Einstellungen auf Off, um die Audiowiedergabe auf dem TV zu deaktivieren.
- Audiosignale von SACDs können nicht an den Buchsen COAXIAL oder OPTICAL (S. 41) ausgegeben werden.

# Netzwerkanbindung

Die Anbindung des Players an ein (Drahtlos- oder Kabel-) Netzwerk ermöglicht folgende Funktionen.

- Wiedergabe von DLNA-Server (PC oder NAS)-Inhalten (S. 20)
- Abspielen von BD-Live-kompatiblen Discs (S. 29)
- Bedienung des Players über Mobilgeräte (AV CONTROLLER) (S. 26)

### Hinweise

- Für die Nutzung von Netzwerkdiensten oder der BD-Live-Funktion ist eine Breitband-Internetverbindung erforderlich.
- Orientieren Sie sich bitte an der Bedienungsanleitung des verwendeten Geräts, da die Geräte und Anschlussmethoden je nach Netzwerkumgebung unterschiedlich sein können.
- Netzwirkabel und Router müssen den 10BASE-T/100BASE-TX-Standard unterstützen.

### Tipp

- Wenn Ihr Router DHCP unterstützt, sind für den Player keinerlei Netzwerkeinstellungen notwendig, da die Netzwerkparameter (z.B. IP-Adresse) automatisch eingerichtet werden. Ein Konfigurieren der Netzwerkeinstellungen ist nur dann erforderlich, wenn der Router DHCP nicht unterstützt oder wenn Sie die Netzwerkparameter manuell einrichten möchten (S. 36).

## ■ Drahtlosverbindung

Dank der Wi-Fi-Funktion des Players kann dieser drahtlos an Ihr Netzwerk (Router) angebunden werden. Beziehen Sie sich auf „Einstellung der Drahtlosverbindung“ (S. 19), um die Drahtlosverbindung zu konfigurieren und die Wi-Fi-Funktion benutzen zu können.

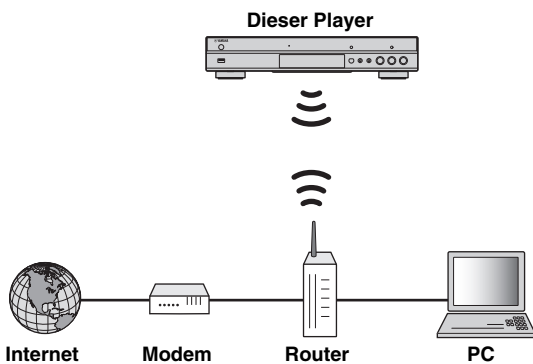

## ■ Kabelverbindung

Binden Sie den Player über ein abgeschirmtes verdrilltes Netzwirkabel (im Fachhandel erhältlich) an Ihr Netzwerk (Router) an.

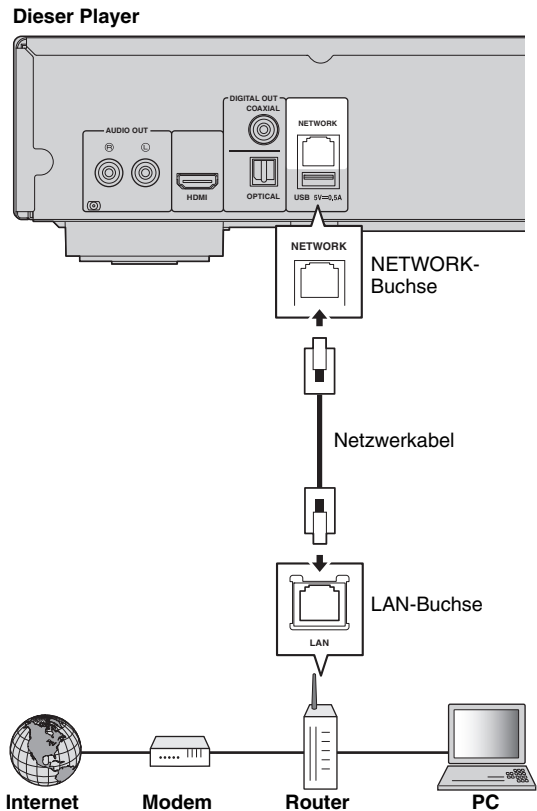

## DLNA-Server-Einrichtung

Dank DLNA können Sie Multimedia-Inhalte (z.B. Videos, Musik und Fotos), die auf einem an Ihrem Netzwerk angehängten DLNA-Server (PC oder NAS) gespeichert sind, freigeben und mit dem Player wiedergeben. Außerdem können Sie mit Ihrem Mobilgerät (z.B. Smartphone oder Tablet) als drahtloser Controller den Player über das Netzwerk steuern.

Um die DLNA-Funktionen benutzen zu können, nehmen Sie nach der Netzwerkverbindung (S. 15) die unten beschriebene DLNA-Server-Einrichtung vor.

### Hinweise

- Um die DLNA-Funktionen benutzen zu können, müssen alle Geräte am selben Netzwerk angeschlossen sein.
- Um einen NAS als DLNA-Server einsetzen zu können, muss dieser DLNA unterstützen.

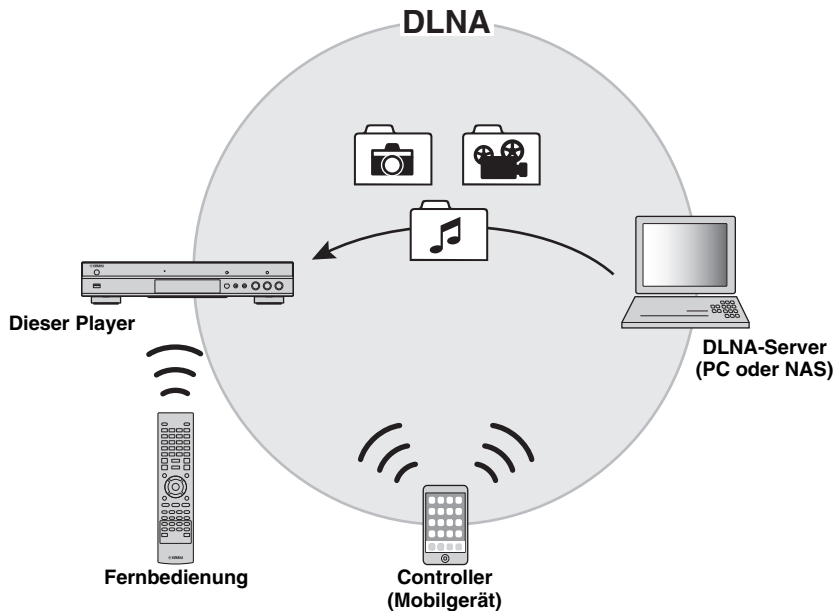

## Medienfreigabe-Einstellung des DLNA-Servers

Um Multimedia-Inhalte, die auf Ihrem DLNA-Server (PC oder NAS) gespeichert sind, wiedergeben zu können, müssen Sie zunächst die Medienfreigabe-Einstellung in der Software des DLNA-Servers konfigurieren.

### Tipp

- Für Informationen über die Einstellung des DLNA-Servers und dessen unterstützte Dateiformate beziehen Sie sich auf die Bedienungsanleitungen Ihres DLNA-Servers und dessen Software.

- 1 Schalten Sie Ihren DLNA-Server (PC oder NAS) und den Player ein.
- 2 Wenn Sie einen PC als DLNA-Server einsetzen, vergewissern Sie sich, dass DLNA-Serversoftware (z.B. Windows Media Player 12) auf dem PC installiert ist.
- 3 Aktivieren Sie die Medienfreigabe auf Ihrem DLNA-Server und geben Sie Medien für den Player frei. Die DLNA-Server-Einstellung ist hiermit abgeschlossen. Um DLNA-Server-Inhalte mit dem Player wiedergeben zu können, wählen Sie einen DLNA-Server und eine Multimedia-Datei im Menü HOME aus (S. 20).

## Mobilgerät als Media Controller einsetzen

Falls Ihr Mobilgerät (z.B. Smartphone oder Tablet) die Funktion Digital Media Controller (DMC) unterstützt, können Sie den Player von Ihrem Smartphone oder Tablet über das Netzwerk steuern.

### Tipps

- Um den Player mit Ihrem Mobilgerät steuern zu können, stellen Sie DMC-Steuerung (S. 36) im Menü SETUP auf Aktivieren ein (Werkseinstellung).
- Um diese Funktion zu verwenden, muss eine DMC-Anwendung auf Ihrem Mobilgerät installiert sein.

## Mithilfe der Wi-Fi Direct-Funktion für DLNA

Sie können DLNA-Wiedergabe von Mobilgerät-Inhalten mit der Wi-Fi Direct-Funktion ermöglichen (S. 24).

### Tipp

- Zum Verwenden von DLNA-Wiedergabe auf dem Mobilgerät muss eine DLNA DMC-/Server-Anwendung auf Ihrem Mobilgerät installiert sein.

# USB-Verbindung

Sie können ein USB-Speichergerät am USB-Anschluss an der Vorder- oder Rückseite des Players einstecken und auf dem Speichergerät abgelegte Multimedia-Dateien wiedergeben (S. 20).

## Hinweise

- Yamaha kann nicht garantieren, dass die USB-Speichergeräte aller Marken mit diesem Player verwendbar sind.
- Stecken Sie für die Benutzung der BD-Live-Funktion (S. 30) ein USB-Speichergerät an einem der USB-Anschlüsse (vorn/hinten) des Players ein.

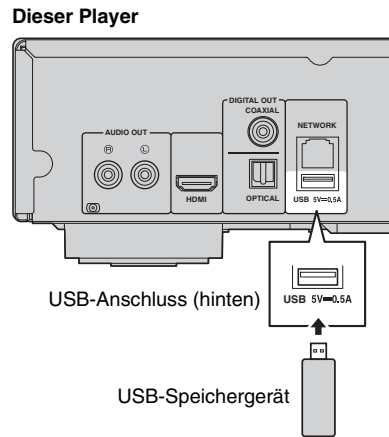
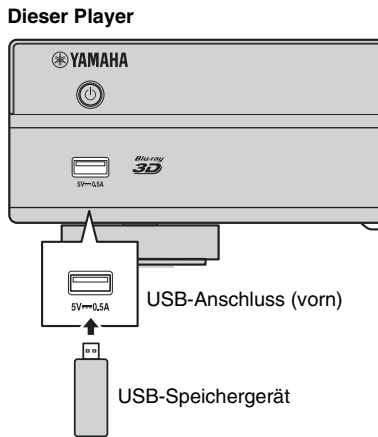

## Netzkabel anschließen

Nach Abschluss aller Verbindungen stecken Sie das mitgelieferte Netzkabel in die AC IN-Buchse an der Rückseite des Players ein. Anschließend folgt dann der Anschluss an eine Netzsteckdose.

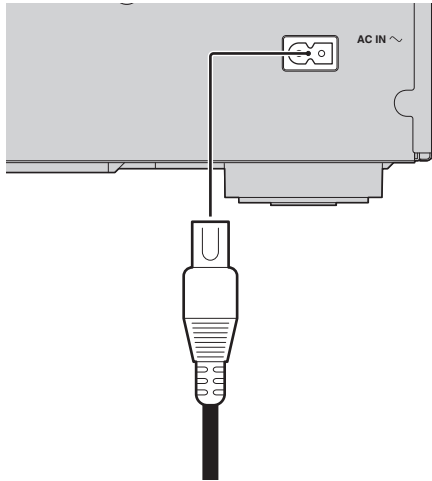

Zur Netzsteckdose

# Grundeinstellungen

## ■ Einstellung über Einfaches Konfigurationsmenü

Über Einfaches Konfigurationsmenü können Sie bequem die Sprache, die Auflösung und das Bildseitenverhältnis festlegen. Der Einfaches Konfigurationsmenü-Bildschirm wird angezeigt, wenn Sie den Player zum allerersten Mal einschalten. Die gleiche Einstellung kann über das SETUP-Menü → System → Einfaches Konfigurationsmenü vorgenommen werden.

- 1 Wird der Bildschirm Einfaches Konfigurationsmenü angezeigt, drücken Sie **ENTER**, um Einfaches Konfigurationsmenü zu starten.

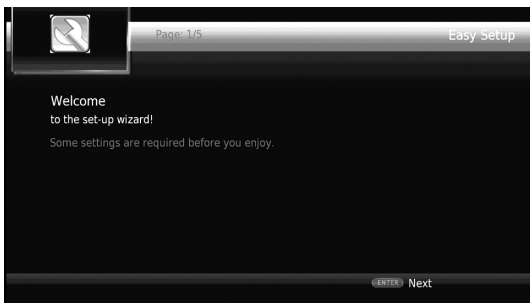

- 2 Legen Sie Sprache, Auflösung und Bildseitenverhältnis fest, indem Sie die Anweisungen auf dem Bildschirm befolgen.

### Hinweise

- Wenn nach Abschluss von Einfaches Konfigurationsmenü kein Bild angezeigt wird, schlagen Sie unter „Fehlersuche“ (S. 44) nach.
- Beim Einschalten dieses Players erscheint eine Warnmeldung hinsichtlich der Wiedergabe von 3D-Videos. Drücken Sie **ENTER**, um diese Meldung auszublenden, oder **CLEAR**, um sie zu deaktivieren (S. 34).

## ■ Einstellung der Drahtlosverbindung

Führen Sie die untere Schrittfolge aus, um die Drahtlosverbindung zu konfigurieren, sodass Sie den Player an Ihr Drahtlosnetzwerk anbinden können. Wenn Ihr Router (Zugangspunkt) die Funktion WPS (Wi-Fi Protected Setup) unterstützt, können Sie die automatische Einstellung ausführen, um den Player ohne manuelle Eingabe von Netzwerkinformationen (z.B. SSID) mit dem Router zu verbinden.

- 1 Drücken Sie **SETUP**, um das Menü SETUP aufzurufen.
- 2 Wählen Sie Allgemeine Einstellungen → Netzwerk → Verbindungseinstellungen → Drahtlos.



- 3 Drücken Sie **◀/▶**, um Ja zu wählen, und drücken Sie dann **ENTER**.



- 4 Drücken Sie **◀/▶**, um eine der folgenden Einrichtungsmethoden zu wählen, und drücken Sie dann **ENTER**.



**Suche:** Wählen Sie diese Option, um nach verfügbaren Drahtlosnetzwerken zu suchen. Wenn die Netzwerkliste angezeigt wird, wählen Sie die entsprechende SSID für die Verbindung und geben Sie das Passwort ein.

**Manuell:** Wählen Sie diese Option, um die Netzwerkinformationen (z.B. SSID) manuell einzugeben.

**Auto:** Wählen Sie diese Option, um die WPS-Funktion zu verwenden. Wählen Sie PBC (Push Button Configuration) oder PIN code und befolgen Sie dann die Anweisungen auf dem Bildschirm.

### Hinweise

- Für Einzelheiten zur Bedienung Ihres Routers (Zugangspunkt) beziehen Sie sich auf dessen Anleitung.
- Wenn WPS nicht funktioniert, wählen Sie „Suche“ oder „Manuell“, um die Drahtlosverbindung zu konfigurieren.
- Geräte, die den 2,4-GHz-Frequenzbereich verwenden, wie z.B. Mikrowellen- oder andere kabellose Geräte, können die Drahtloskommunikation unterbrechen. Stellen Sie den Player weiter entfernt von solchen Geräten auf oder schalten Sie diese aus.
- Die Geschwindigkeit einer drahtlosen Netzwerkverbindung hängt von Ihrer Netzwerkumgebung ab (Router, Abstand zwischen Router und Player, Aufstellungsort usw.). Bei Unterbrechungen der Sound- oder Videowiedergabe bringen Sie Player und Router näher zusammen oder ändern Sie die Ausrichtung des Players oder der Routerantenne.

3

Wiedergabe

Deutsch

# Wiedergabe von Video/Musik/Fotos

## ■ Wiedergabe von handelsüblichen Discs

Sie können handelsübliche Blu-Ray-Discs, DVDs und CDs wiedergeben.

- 1 Öffnen Sie die Disc-Lade und legen Sie die Disc ein. Die Wiedergabe startet automatisch.

### Tipps

- Falls die Wiedergabe nicht automatisch startet, drücken Sie ► (Wiedergabe).
- Das Top-Menü kann angezeigt werden, wenn eine Blu-Ray Disc oder eine DVD geladen wurde.
- Je nach der Disc mögen Funktionen nicht verfügbar sein oder nicht wie in der Anleitung beschrieben arbeiten.
- Näheres über die unterstützten Discs siehe „Info zu Discs und Dateien“ (S. 3).

## Fernbedienungstasten für die Blu-Ray Disc-/DVD-Wiedergabe

Fernbedienungstasten	Funktion	
Steuertasten	■	Wiedergabe-Stopp.
	■ ■	Wiedergabe-Pause.
	▶	Wiedergabe-Start.
	◀◀ /   ▶▶	10 Sekunden Vorlauf, 30 Sekunden Rücklauf.
	◀◀ / ▶▶	Suchrücklauf oder Suchvorlauf Die Suchgeschwindigkeit ändert mit jedem Tastendruck.
	◀◀◀ / ▶▶▶	Sprung zum Anfang des Kapitels (bei wiederholtem Drücken: zum vorherigen Kapitel) oder zum nächsten Kapitel.
Zifferntasten	Sprung zum ausgewählten Kapitel während der Wiedergabe.	
STATUS	Anzeigen der Wiedergabeinformationen (S. 28).	
Menübedienungsstasten	Cursortasten	Auswahl eines Gegenstands (z.B. Kapitel).
	Cursortasten	Bestätigung der Auswahl.
	RETURN	Rückkehr zum vorherigen Menü oder Bildschirm.
TOP MENU	Anzeigen des Top-Menüs der Disc.	
POP-UP/MENU	Anzeigen des Pop-Up-Menüs der Blu-Ray Disc oder des Disc-Menüs der DVD.	

## Fernbedienungstasten für die CD-Wiedergabe

Fernbedienungstasten	Funktion	
Steuertasten	■	Wiedergabe-Stopp.
	■ ■	Wiedergabe-Pause.
	▶	Wiedergabe-Start.
	◀◀ /   ▶▶	10 Sekunden Vorlauf, 30 Sekunden Rücklauf.
	◀◀ / ▶▶	Suchrücklauf oder Suchvorlauf Die Suchgeschwindigkeit ändert mit jedem Tastendruck.
	◀◀◀ / ▶▶▶	Sprung zum Anfang des Tracks (bei wiederholtem Drücken: zum vorherigen Track) oder zum nächsten Track.
Zifferntasten	Sprung zum ausgewählten Track während der Wiedergabe.	
STATUS	Anzeigen der Wiedergabeinformationen (S. 28).	

## ■ Wiedergabe von Video-/Musikdateien

Sie können Video-/Musikdateien auf eigenen Discs (z.B. DVD-R/RW), USB-Speichergeräten oder DLNA-Servern (PC/NAS) wiedergeben.

### Tipps

- Näheres über die unterstützten Dateien siehe „Info zu Discs und Dateien“ (S. 3).

- 1 Nehmen Sie gegebenenfalls folgende Bedienung vor.

### Für die Wiedergabe von Dateien auf Disc:

Öffnen Sie die Disc-Lade und legen Sie die Disc ein.

### Für die Wiedergabe von Dateien auf USB-Speichergerät:

Stecken Sie das USB-Speichergerät am USB-Anschluss ein.

### Für die Wiedergabe von Dateien auf DLNA-Server:

Vergewissern Sie sich, dass der DLNA-Server eingeschaltet und mit dem Netzwerk verbunden ist.



- 2 Drücken Sie **HOME**.  
Das HOME-Menü wird angezeigt.



**Tipp**

– Sie können das HOME-Menü nicht während der Wiedergabe einer handelsüblichen Disc, DVD oder Videodatei anzeigen. Stoppen Sie zum Anzeigen des HOME-Menüs zuerst die Wiedergabe.

- 3 Verwenden Sie die Cursortasten (▲/▼), um den gewünschte Gegenstand (Disc, USB oder DLNA) auszuwählen, und drücken Sie dann **ENTER**.

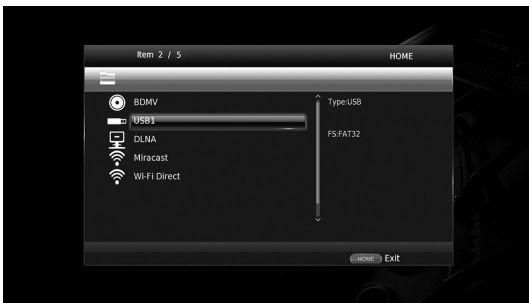

- 4 Verwenden Sie die Cursortasten (▲/▼), um „Music“, „Video“ oder „AVCHD“ auszuwählen, und drücken Sie dann **ENTER**.  
Wenn Sie in Schritt 3 „DLNA“ ausgewählt haben, wählen Sie den gewünschten DLNA-Server in Schritt 4.



**Tipps**

- Um zum vorherigen Bildschirm zurückzukehren, drücken Sie **RETURN** oder die Cursortaste (◀), oder wählen Sie im Menü.
- „AVCHD“ ist ein Dateiformat für die Aufzeichnung von hochauflösenden Videos auf beschreibbaren Discs (z.B. DVD-R).

- 5 Verwenden Sie die Cursortasten (▲/▼), um die gewünschte Datei auszuwählen, und drücken Sie dann **ENTER**.  
Die Wiedergabe der Datei beginnt.

**Fernbedienungstasten für die Datei-Wiedergabe**

Fernbedienungstasten	Funktion
	Wiedergabe-Stopp.
	Wiedergabe-Pause.
	Wiedergabe-Start.
	10 Sekunden Vorlauf, 30 Sekunden Rücklauf.
<b>Steuertasten</b>	Suchrücklauf oder Suchvorlauf Die Suchgeschwindigkeit ändert mit jedem Tastendruck.
	Sprung zum Anfang der Datei (bei wiederholtem Drücken: zur vorherigen Datei) oder zur nächsten Datei.
<b>STATUS</b>	Anzeigen der Wiedergabeinformationen (S. 28).

**■ Anzeigen von Fotos**

Sie können Fotos auf eigenen Discs (z.B. DVD-R/RW), USB-Speichergeräten oder DLNA-Servern (PC/NAS) betrachten.

**Tipp**

– Näheres über die unterstützten Dateien siehe „Info zu Discs und Dateien“ (S. 3).

- 1 Beziehen sich auf „Wiedergabe von Video-/Musikdateien“, und führen Sie die Schritte 1 bis 3 aus.

**Tipp**

– Wenn Sie eine handelsübliche Foto-DVD laden, kann die Diashow-Wiedergabe automatisch starten. In diesem Fall brauchen Sie die folgenden Schritte nicht auszuführen.

- 2 Verwenden Sie die Cursortasten (▲/▼), um „Photo“ auszuwählen, und drücken Sie dann **ENTER**.



**Tipp**

– Um zum vorherigen Bildschirm zurückzukehren, drücken Sie **RETURN** oder die Cursortaste (◀), oder wählen Sie im Menü.







- 3 Verwenden Sie die Cursortasten (▲/▼), um das gewünschte Foto auszuwählen, und drücken Sie dann **ENTER**.

Die Diashow-Wiedergabe beginnt mit dem ausgewählten Foto.

**Tipps**

- Wenn Sie Fotos während der Wiedergabe einer CD oder eine Musikdatei auswählen, können Sie die Diashow betrachten, während Sie Musik hören.
- Sie können die Diashow als Bildschirmschoner verwenden. Um eine Diashow für den Bildschirmschoner einzusetzen, erstellen Sie einen Ordner „autopict“ im Stammverzeichnis des USB-Speichergeräts, der mehrere Fotodateien enthält. Wird das USB-Speichergerät am Player eingesteckt, wird der Bildschirmschoner entsprechend den Bildschirmschoner-Einstellungen aktiviert (S. 38).

**Fernbedienungstasten für die Foto-Wiedergabe**

Fernbedienungstasten	Funktion	
<b>Steuertasten</b>		Wiedergabe-Stopp.
		Wiedergabe-Pause.
		Wiedergabe-Start.
		Ändern der Geschwindigkeit der Diashow-Wiedergabe.
		Sprung zum vorherigen oder nächsten Foto.
<b>Cursortasten</b>		Horizontales oder vertikales Umkehren des Fotos.
		Drehen des Fotos um 90 Grad nach links oder rechts.
<b>ZOOM</b>	Ein-/Auszoomen des Fotos. Wenn das Foto größer als der Bildschirm ist, verwenden Sie die Cursortasten, um den Anzeigebereich zu verschieben.	
<b>STATUS</b>	Anzeigen der Wiedergabeinformationen (S. 28).	

# Genießen von hochwertigem Klang

Der CD-Modus und Pure Direct-Modus ermöglichen den Genuss eines besseren Klangs.

Der CD-Modus ermöglicht die Wiedergabe von Musik-CDs oder SA-CDs mit präzisiertem und hochwertigem Klang.

Der Pure Direct-Modus ermöglicht den Genuss von purem Hi-Fi-Klang von allen Quellen.

## ■ Genießen von Musik-CDs/SACDs mit hochwertigem Klang (CD-Modus)

### CD

Wenn der CD-Modus aktiv ist beim Abspielen einer Musik-CD oder einer SA-CD, wird der Player unter den folgenden Bedingungen betrieben, sodass Sie einen verbesserten Klang genießen können.

- Deaktiviert die Stromversorgung der Schaltungen für ungenutzte Funktionen, um Störgeräusche von diesen Schaltungen zu verringern.
- Begrenzt die HDMI-Videoausgabe, um Störgeräusche von der HDMI-Schaltung zu verringern.
- Senkt (beim Abspielen einer Musik-CD) die Drehzahl der Disc, um die Beeinträchtigung der Klangqualität durch die Stromversorgung des Motors zu verringern.

### 1 Drücken Sie **CD MODE**.

Mit jedem Tastendruck wird der CD-Modus aktiviert oder deaktiviert.

### Hinweise

- Im CD-Modus funktioniert die automatische Wiedergabe-Funktion nicht.
- Der CD-Modus ist nur für Musik-CDs (CDDA) und SA-CDs verfügbar. Wird der Player während der Wiedergabe von anderen Discs (z.B. Blu-Ray Disc) in den CD-Modus geschaltet, werden die Wiedergabe stoppt und die Disc automatisch ausgeworfen.
- Senkt (beim Abspielen einer Musik-CD) die Drehzahl der Disc, um die Beeinträchtigung der Klangqualität durch die Stromversorgung des Motors zu verringern.

### Tipps

- Sie können den CD-Modus ebenfalls mit der Taste CD MODE an der Vorderseite aktivieren/deaktivieren. Wenn der CD-Modus aktiv ist, leuchtet die Taste CD MODE an der Vorderseite.
- Wenn ein AV-Receiver mit der HDMI-Buchse des Players verbunden wird, stellen Sie HDMI (CD Modus) (S. 39) im SETUP-Menü auf Nur Audio (Werkseinstellung). Diese Einstellung deaktiviert die HDMI-Videoausgabe im CD-Modus, um das Störgeräusch von der Schaltung zu verringern.
- Wenn ein AV-Receiver mit den Buchsen DIGITAL OUT oder AUDIO OUT des Players verbunden wird, stellen Sie HDMI (CD Modus) (S. 39) im SETUP-Menü auf Aus (Werkseinstellung). Diese Einstellung deaktiviert die HDMI-Schaltung (HDMI-Video-/Audio-Ausgabe) im CD-Modus, sodass Sie eine bessere Klangqualität genießen können.

## ■ Genießen von Musik und Filmen mit reinem Hi-Fi-Klang (Pure Direct)

Wenn der Pure Direct-Modus aktiv ist, gibt der Player die gewählte Quelle mit der geringsten Anzahl Schaltungen wieder, um Störgeräusch von anderen Schaltungen (z.B. dem Frontdisplay) zu verringern. Dies ermöglicht Ihnen den Genuss von Hi-Fi-Klangqualität.

### 1 Drücken Sie **PURE DIRECT**.

Mit jedem Tastendruck wird der Pure Direct-Modus wie folgt geschaltet.

Frontdisplay	Funktion
<b>PDIRECT1</b>	Aktiviert den Pure Direct-Modus 1. In diesem Modus wird das Frontdisplay ausgeschaltet und die HDMI-Videoausgabe deaktiviert. Dieser Modus eignet sich für die Wiedergabe von Musik mit hoher Klangqualität.
<b>PDIRECT2</b>	Aktiviert den Pure Direct-Modus 2. In diesem Modus wird das Frontdisplay ausgeschaltet. Dieser Modus ist zur Wiedergabe von Filmen mit hoher Klangqualität geeignet.
<b>(keine Anzeige)</b>	Deaktiviert den Pure Direct-Modus.

### Tipps

- Wenn der CD-Modus aktiv ist, kann der Pure Direct-Modus ein- und ausgeschaltet werden.
- Sie können den Pure Direct-Modus ebenfalls mit der Taste PURE DIRECT an der Vorderseite aktivieren/deaktivieren. Wenn der Pure Direct-Modus aktiv ist, leuchtet die Taste PURE DIRECT an der Vorderseite.

# Genießen von DLNA-Wiedergabe von Mobilgerät-Inhalt über Wi-Fi Direct

Mithilfe der Wi-Fi Direct-Funktion können Sie ohne Verwendung eines WLAN-Routers ein Mobilgerät direkt mit dem Player verbinden und DLNA-Wiedergabe von Mobilgerät-Inhalten über den Player genießen.

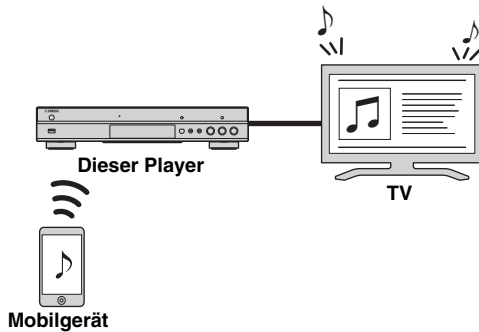

## Hinweise

- Zum Prüfen, ob Ihr Gerät Wi-Fi Direct unterstützt, beziehen Sie sich auf dessen Anleitung. Wenn Ihr Gerät Wi-Fi Direct nicht unterstützt, gehen Sie folgendermaßen vor, um manuell eine Verbindung zu erstellen.
- Wenn Wi-Fi Direct aktiv ist, ist die Wiedergabe von anderen Netzwerkquellen, Discs und USB-Speichergeräten nicht verfügbar.

- 1 Stoppen Sie gegebenenfalls die Wiedergabe einer anderen Quelle.
- 2 Drücken Sie **HOME**. Das HOME-Menü wird angezeigt.
- 3 Verwenden Sie die Cursortasten (▲/▼), um „Wi-Fi Direct“ auszuwählen, und drücken Sie dann **ENTER**.

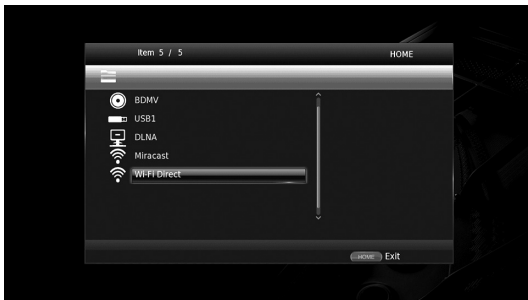

- 4 Verfahren Sie wie folgt, um eine Wi-Fi Direct-Verbindung herzustellen.

### Wenn Ihr Gerät Wi-Fi Direct unterstützt:

- ① Bedienen Sie Ihr Gerät innerhalb von 2 Minuten, um eine Verbindung herzustellen.

### Wenn Ihr Gerät Wi-Fi Direct nicht unterstützt:

- ① Drücken Sie **RED**, um den manuellen Verbindungsmodus aufzurufen. Die SSID-Information wird auf dem Bildschirm angezeigt.
- ② Öffnen Sie den Wi-Fi-Setup-Bildschirm auf Ihrem Gerät, und geben Sie die SSID-Information ein.

- 5 Drücken Sie **ENTER** (oder warten Sie 3 Sekunden lang), und verwenden Sie die DLNA-kompatible Player-Anwendung zum Starten der Wiedergabe auf Ihrem Mobilgerät.

### Tipp

- Wählen Sie den Player als den Renderer in der DLNA-kompatiblen Player-Anwendung.

- 6 Um Wi-Fi Direct zu verlassen, drücken Sie **HOME**.

### Tipp

- Sie können Wi-Fi Direct ebenfalls verlassen, indem Sie **SETUP** oder **RETURN** drücken.

In Abhängigkeit der Einsatzbedingungen können Audio-/Video-Unterbrechungen oder TV-Störungen auftreten. In solchem Fall könnte Folgendes Abhilfe schaffen.

- Bringen Sie das Wi-Fi Direct-Gerät näher an den Player.
- Schalten Sie unbenutzte Drahtlosgeräte aus.
- Entfernen Sie Mikrowellenherde und andere Drahtlosgeräte aus der Umgebung des Wi-Fi Direct-Geräts und Players.

# Smartphone-Bilder und -Videos auf dem TV Bildschirm betrachten (Miracast™)

Mithilfe der Miracast-Funktion können Sie im Bildschirm Ihres Miracast-kompatiblen Geräts (z.B. Smartphone) angezeigten Bilder auf dem Fernsehbildschirm widerspiegeln.

## Hinweise

- Zum Prüfen, ob Ihr Gerät Miracast unterstützt, beziehen Sie sich auf dessen Anleitung.
- Während Miracast auf dem Player aktiviert ist, sind andere Netzwerkfunktionen (z.B. DLNA) nicht verfügbar.
- Mit Miracast können Sie weder die Disclade bedienen noch andere Quellen wiedergeben.

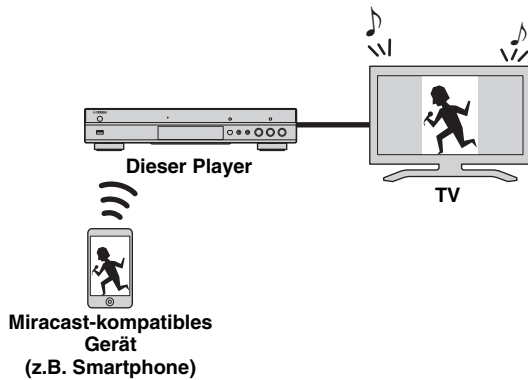

- 1 Stoppen Sie gegebenenfalls die Wiedergabe einer anderen Quelle.
- 2 Drücken Sie **MIRACAST**.
- 3 Betätigen Sie innerhalb 60 Sekunden Ihr Smartphone, um Miracast zu aktivieren und den Player als anzubindendes Gerät auszuwählen. Für Einzelheiten zur Bedienung Ihres Smartphones beziehen Sie sich auf dessen Anleitung.
- 4 Um Miracast zu verlassen, drücken Sie **MIRACAST**.

## Tipp

- Sie können Miracast ebenfalls verlassen, indem Sie **HOME** oder **RETURN** drücken.

In Abhängigkeit der Einsatzbedingungen können Audio-/Video-Unterbrechungen oder TV-Störungen auftreten. In solchem Fall könnte Folgendes Abhilfe schaffen.

- Bringen Sie das Miracast-Gerät näher an den Player.
- Schalten Sie unbenutzte Drahtlosgeräte aus.
- Entfernen Sie Mikrowellenherde und andere Drahtlosgeräte aus der Umgebung des Miracast-Geräts und Players.

# Bedienung des Players über Mobilgeräte

Mit folgenden Apps auf Ihrem Mobilgerät können Sie dieses als Fernbedienung für den Player einsetzen.



## AV CONTROLLER

- Sie können die grundlegenden Funktionen des Players (Wiedergabe, Pause, Vor-/Rücklauf, Ein-/Aussschalten und Cursorbewegungen) steuern.
- Die „AV CONTROLLER“ App ist in mehreren Sprachen erhältlich.
- Für nähere Angaben zu „AV CONTROLLER“ besuchen Sie die Yamaha-Website.

# Erweiterte Wiedergabebedienung

In diesem Kapitel wird die Wiedergabe von im Fachhandel erhältlichen Blu-ray-Discs, DVDs, SA-CDs, CDs und selbst aufgenommenen DVD-RW/R-Discs beschrieben.

## Hinweis

- Informationen über die grundlegende Bedienung für die Wiedergabe siehe Seite 8.

## Bildschirmmenü

Um das Bildschirmmenü aufzurufen, drücken Sie **ON SCREEN**. Drücken Sie danach **▲/▼/◀/▶**, um einen Gegenstand auszuwählen, und anschließend **ENTER**, um die gewünschte Funktion aufzurufen.

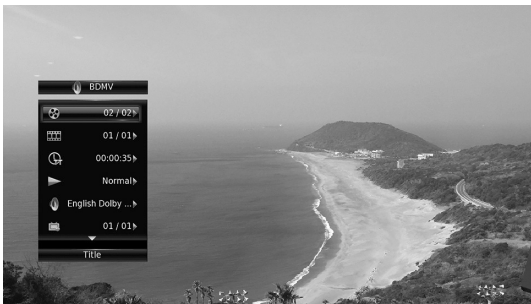

Das Bildschirmmenü enthält die folgenden Elemente.

**Titel** **BD** **DVD** **VIDEO**: Zeigt die Nummer des laufenden Titels an. Sie können zum gewünschten Titel wechseln, indem Sie diesen hier auswählen.

**Kapitel** **BD** **DVD** **VIDEO**: Zeigt die Nummer des laufenden Kapitels an. Sie können zum gewünschten Kapitel wechseln, indem Sie dieses hier auswählen.

**Track/Datei** **CD** **VIDEO** **MUSIC** **PHOTO**: Zeigt die Nummer des laufenden Tracks/der laufenden Datei an. Sie können zum gewünschten Track/zur gewünschten Datei wechseln, indem Sie diesen/diese hier auswählen.

**Zeit** **BD** **DVD** **CD** **VIDEO** **MUSIC**: Zeigt die Spielzeit an. Wählen Sie den Anzeigetyp aus den folgenden Optionen aus:

- Abgelaufene Spielzeit des Titels, des Kapitels, der Disc, des Tracks oder der Datei
- Verbleibende Spielzeit des Titels, des Kapitels, der Disc, des Tracks oder der Datei

## Mode/Play Mode

**DVD** **CD** **VIDEO** **MUSIC** **PHOTO**: Zeigt den aktuellen Wiedergabemodus an. Sie können den Wiedergabemodus aus den folgenden Optionen auswählen:

- CD**
  - Normal: Normale Wiedergabe
  - Shuffle: Zufällige Wiedergabe ohne Wiederholung
  - Random: Zufällige Wiedergabe mit Wiederholung

## DVD

- Normal
- Zufall CH (Kapitel)
- Zufall TT (Titel)
- Zufallswiedergabe Alle
- Random CH (Kapitel)
- Random TT (Titel)
- Random All

## VIDEO MUSIC PHOTO

- Normal
- Shuffle F (Ordner)
- Random F (Ordner)

**Audio** **BD** **DVD** **VIDEO**: Zeigt Audiosprache/-signal der aktuell ausgewählten Blu-ray Disc/DVD an. Sie können die Audio-Einstellungen ändern.

**Winkel** **BD** **DVD**: Zeigt die gegenwärtig ausgewählte Blickwinkelnummer an. Falls das Video mehrere Blickwinkel enthält, können Sie den Blickwinkel wechseln.

**Untertitel** **BD** **DVD** **VIDEO**: Zeigt die aktuell ausgewählte Untertitelsprache an, wenn Untertitel vorhanden sind.

**Untertitel Modus** **BD**: Zeigt den aktuell ausgewählten Untertitel-Modus an. Diese Funktion steht nur für externe Untertitel einer Videodatei zur Verfügung. Sie können den gewünschten Textstil der Untertitel auswählen.

**Bitrate** **BD** **DVD** **CD** **VIDEO** **MUSIC**: Zeigt die Bitrate des Audio-/Video-Signals an.

**Zweitvideo** **BD**: Schaltet die Funktion Bild im Bild ein/aus (S. 9).

**Zweitton** **BD**: Schaltet den Zweitton ein/aus (S. 9).

## Schnellsuche

**BD** **DVD** **CD** **VIDEO** **MUSIC**: Springt um 30 Sekunden.

## Sofortwiedergabe

**BD** **DVD** **CD** **VIDEO** **MUSIC**: Gibt die letzten zehn Sekunden erneut wieder.

## CC Auswahl

**BD** **DVD** **VIDEO**: Richtet die Untertitel ein.

## Diashow PHOTO:

Zeigt die Geschwindigkeit der Diashow an. Sie können für die Geschwindigkeit der Diashow Zeitlupe/Mittel/Schnell auswählen.

**Übergang** **PHOTO**: Zeigt an, wie Fotos auf dem Bildschirm angezeigt werden. Sie können den Übergangstyp auswählen.

## ■ Status-Menü

Hierüber werden unterschiedliche Einstellungen angezeigt, wie beispielsweise Untertitel, Blickwinkel und aktuell wiedergegebene Titel-/Kapitel-/Tracknummer. Um das Status-Menü aufzurufen, drücken Sie **STATUS**. Das Status-Menü enthält die folgenden Untermenüs.

**BD DVD VIDEO**

**Beispiel:** Symbole bei der Wiedergabe einer Blu-ray Disc

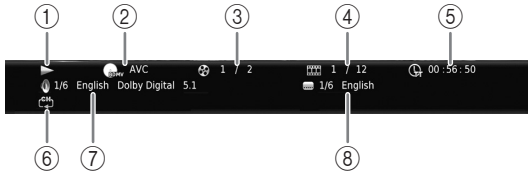

- ① **(Wiedergabestatus)**
- ② **(Disctyp/Videodateisymbol)**
- ③ **(Nummer des laufenden Titels):** Drücken Sie die Taste **SEARCH**, um direkt zum ausgewählten Titel zu springen (S. 9).
- ④ **(Nummer des laufenden Kapitels) **BD****  
**DVD**: Drücken Sie die Taste **SEARCH**, um direkt zum ausgewählten Kapitel zu springen (S. 9).  
**(Nummer des laufenden Tracks/der laufenden Datei) **VIDEO****: Drücken Sie die Taste **SEARCH**, um direkt zum ausgewählten Track zu springen (S. 9).
- ⑤ **(Abgelaufene Spielzeit):** Drücken Sie die Taste **SEARCH**, um direkt zum ausgewählten Punkt zu springen (S. 9).
- ⑥ **(Wiederholeinstellung):** Zeigt die aktuellen Wiederholeinstellung an (S. 10).
- ⑦ **(Aktuell ausgewähltes Audio):** Drücken Sie die Taste **AUDIO**, um Audiosprache und -format zu ändern.
- ⑧ **(Aktuell ausgewählte Untertitel):** Drücken Sie die Taste **SUBTITLE**, um die Untertitelsprache zu ändern.

**DVD CD MUSIC**

**Beispiel:** Symbole bei der Wiedergabe einer Musikdatei

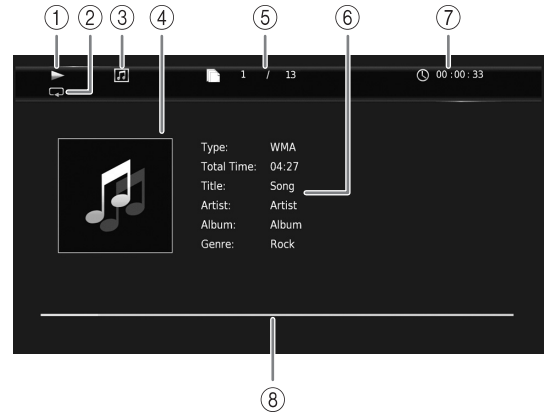

- ① **(Wiedergabestatus)**
- ② **(Wiederholeinstellung):** Zeigt die aktuellen Wiederholeinstellung an (S. 10).
- ③ **(Disctyp/Musikdateisymbol)**
- ④ **(Bebildung) **MUSIC****: Zeigt Bebilderung an, falls in der Datei enthalten.
- ⑤ **(Nummer des laufenden Tracks/der laufenden Datei):** Drücken Sie die Taste **SEARCH**, um direkt zum ausgewählten Track zu springen (S. 9).
- ⑥ **(Information) **MUSIC****: Zeigt Musikinformationen an, falls in der Datei enthalten.
- ⑦ **(Abgelaufene Spielzeit):** Drücken Sie die Taste **SEARCH**, um direkt zum ausgewählten Punkt zu springen (S. 9).
- ⑧ **(Fortschrittsleiste) **MUSIC****: Zeigt den Fortschritt des aktuellen Titels an.

**PHOTO**

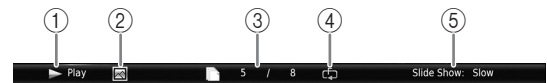

- ① **(Wiedergabestatus)**
- ② **(Fotodateisymbol)**
- ③ **(Laufende Dateinummer)**
- ④ **(Wiederholeinstellung):** Zeigt die aktuellen Wiederholeinstellung an (S. 10).
- ⑤ **(Geschwindigkeit der Diashow)**



## ■ Programmwiedergabe **DVD** **CD**

Hiermit können Sie die Wiedergabereihenfolge der Audio-Disc-Tracks oder DVD-Kapitel programmieren. Drücken Sie **PROGRAM** während der Wiedergabe, um das Fenster **PROGRAMM** für die Programmierung der Wiedergabereihenfolge aufzurufen. Sie können bis zu 15 Tracks/Kapitel programmieren.

**Beispiel:** Programmieren der Wiedergabereihenfolge von CD-Tracks

- 1 Drücken Sie während der Wiedergabe **PROGRAM**.



- 2 Drücken Sie **ENTER**, um die Wiedergabereihenfolge zu programmieren.

Bei einer Audio-Disc drücken Sie **▲/▼**, um den gewünschten Track auszuwählen, und drücken Sie dann **ENTER**.

Wählen Sie bei einer DVD-Video-Disc anstelle eines Tracks den gewünschten Titel (TT) und das gewünschte Kapitel (CH).

Zum Aufheben einer Auswahl wählen Sie den entsprechenden Track aus und drücken Sie dann **CLEAR**.

Drücken Sie **RETURN**, um die Programmwiedergabe abzubrechen.



- 3 Nach Abschluss der Programmierung drücken Sie **▶**, um die Programmwiedergabe einzurichten und zu starten.
- 4 Um die Programmwiedergabe abzubrechen, halten Sie die Wiedergabe vollständig an, indem Sie **■** drücken.





## ■ Verwenden der Suche

**BD** **DVD** **CD** **VIDEO** **MUSIC** **PHOTO**



Hierüber können Sie während der Wiedergabe an einen bestimmten Punkt wechseln.

- 1 Drücken Sie während der Wiedergabe **SEARCH**. Die Statusleiste wird angezeigt.
- 2 Drücken Sie **▲/▼/◀/▶**, um einen der unten angegebenen Gegenstände auszuwählen, und drücken Sie dann **ENTER**.



**BD** **DVD** :

- Titelnummer (angezeigt als )
- Kapitelnummer (angezeigt als )
- Abgelaufene Spielzeit (angezeigt als )
- Abgelaufene Kapitelzeit (angezeigt als )

**CD** :

- Tracknummer (angezeigt als )
- Abgelaufene Trackzeit (angezeigt als )
- Abgelaufene Disczeit (angezeigt als )

**VIDEO** **MUSIC** :

- Dateinummer (angezeigt als )
- Kapitelnummer (angezeigt als )
- Abgelaufene Dateizeit (angezeigt als )

**PHOTO** :

- Dateinummer (angezeigt als )

- 3 Drücken Sie **▲/▼** oder die Zifferntasten, um den Wert des hervorgehobenen Gegenstands einzustellen/ändern, und drücken Sie dann **ENTER**, um zum ausgewählten Gegenstand zu wechseln.
- 4 Um die Statusleiste zu schließen, drücken Sie **STATUS**.

## ■ BONUSVIEW™ und BD-Live™ benutzen

Dieser Player unterstützt die Wiedergabefunktionen BONUSVIEW (S. 47) (BD-ROM-Profil 1 Version 1.1) und BD-Live (S. 47) (BD-ROM-Profil 2).

### **Hinweis**

- Die Funktionen und die Wiedergabeart sind je nach Disc unterschiedlich. Befolgen Sie die Anweisungen auf der Disc oder im mitgelieferten Benutzerhandbuch.

## ■ Verwenden der Bild-in-Bild-Funktion (Zweitbild/Zweitton-Wiedergabe)

Bei BD-Videos, die Zweitbild und -ton für die Bild-in-Bild-Funktion unterstützen, lässt sich in einem kleinen Fenster unten rechts auf dem Bildschirm zusätzlich zum Hauptbild ein Zweitbild mit eigenem Ton anzeigen.

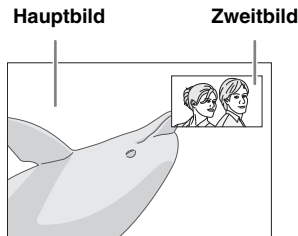

**Während die Anzeigen Bild im Bild (PIP) oder Zweittonauswahl (PIP) sichtbar sind, drücken Sie PIP, um die Funktion Bild im Bild-zu aktivieren/deaktivieren.**

### Hinweise

- Für die Wiedergabe des Zweittons müssen Sie die Einstellung für Audio-Ausgang (Coaxial / Optical oder HDMI) auf PCM oder Neuberechnen einstellen (S. 39).
- Je nach Disc müssen Sie, um die Zweitton-Wiedergabe zu ermöglichen, die Funktion der Zweitton-Wiedergabe im Top-Menü der Disc aktivieren (S. 8).
- Je nach Inhalt kann die Zweitton und -bild-Wiedergabe der Bild-in-Bild-Funktion automatisch erscheinen und verschwinden. Außerdem kann der Wiedergabebereich beschränkt sein.

## ■ Verwendung der BD-Live™-Funktion

### 1. Nehmen Sie die Netzwerkeinstellungen vor (S. 36).

### 2. Stecken Sie ein USB-Speichergerät am Player ein (S. 17).

BD-Live-Daten werden auf dem am Player eingesteckten USB-Speichergerät abgelegt. Um diese Funktionen benutzen zu können, müssen Sie ein USB-Speichergerät, das USB 2.0 High Speed (480 Mbit/s) unterstützt, an einem der USB-Anschlüsse (vorn/hinten) des Players einstecken, sodass es als Speichermedium benutzt werden kann.

- Das Speichermedium dient als Hilfsspeicher bei der Wiedergabe einer Blu-ray Disc.
- Auf dem USB-Speichergerät muss mindestens 2 GB freier Speicherplatz vorhanden sein.
- Nach Bedarf wird automatisch ein BUDA-Ordner auf dem USB-Speichergerät erstellt.

- Wenn der Speicherplatz nicht ausreicht, werden die Daten nicht kopiert/heruntergeladen. Löschen Sie unnötige Daten oder verwenden Sie ein anderes USB-Speichergerät.
- Das Laden (Lesen/Schreiben) der Daten kann eine Weile dauern.

### Hinweise

- Yamaha kann nicht garantieren, dass die USB-Speichergeräte aller Marken mit diesem Player verwendbar sind.
- Verwenden Sie kein USB-Verlängerungskabel, um ein USB-Speichergerät mit dem USB-Anschluss des Players zu verbinden. Eine einwandfreie Funktion des Players ist bei Verwendung eines USB-Verlängerungskabels nicht gewährleistet.

### 3. Spielen Sie die Disc ab.

### 4. Führen Sie BD-Live gemäß den Anweisungen auf der Disc aus.



### Hinweise

- Während dem BD-Live-Betrieb darf das USB-Speichergerät oder der Netzstecker nicht abgezogen werden.
- Beziehen Sie sich für Angaben zur Wiedergabeart und Bedienung von BD-Live-Inhalten usw. auf die Gebrauchsanweisung der Blu-ray Disc.
- Um BD-Live-Funktionen genießen zu können, nehmen Sie die Netzwerkverbindung (S. 15) und Netzwerkeinstellungen (S. 36) vor.
- Näheres zur Begrenzung des Zugriffs auf BD-Live-Inhalte siehe „BD-Live-Verbindung“ (S. 36).
- Wie viel Zeit benötigt wird, um Programme auf das am Player eingesteckte USB-Speichergerät herunterzuladen, hängt von der Internetverbindung sowie der Datenmenge ab.
- Je nach dem Status (Aktualisierung) des Anbieters kann es vorkommen, dass über das Internet verfügbare BD-Live-Programme die Verbindung nicht anzeigen können. Nehmen Sie in solchen Fällen die Disc heraus und legen sie wieder ein.
- Falls der BD-Live-Bildschirm längere Zeit nach Wählen der BD-Live-Funktion im Blu-ray Disc-Menü nicht angezeigt wird, verfügt das USB-Speichergerät möglicherweise nicht über genügend freien Speicherplatz. Nehmen Sie in solchen Fällen die Disc heraus und löschen Sie dann die Daten auf dem USB-Speichergerät; benutzen Sie hierzu das Menü „Format“ unter „Speichermedium“ (S. 34).

# SETUP-Menü

Im SETUP-Menü können Sie mit der Fernbedienung verschiedene Bild-, Ton- und Funktionseinstellungen vornehmen.

Menü/Untermenü	Element	Funktion	Seite	
 <b>Allgemeine Einstellungen</b>	<b>System</b>			
	Auto Power Standby	Aktiviert/deaktiviert die Energiesparfunktion.	34	
	HDMI Steuerung	Stellt diesen Player auf den Empfang von Steuersignalen von der Fernbedienung des TV/AV-Receivers ein.	34	
	Werkseinstellung laden	Stellt sämtliche Einstellungen, außer der Sicherheitseinstellung, auf die Werksvorgaben zurück.	34	
	Upgrade	Führt die Aktualisierung des Players durch.	34	
	Upgrade Information	Legt fest, ob eine Meldung auf dem Bildschirm angezeigt wird, wenn der Player neue Software im Internet findet.	34	
	3D Wiedergabe Information	Beim Einschalten dieses Players erscheint eine Warnmeldung hinsichtlich der Wiedergabe von 3D-Videos.	34	
	Speichermedium	Zeigt den freien Speicherplatz auf dem am Player eingesteckten USB-Speichergerät bzw. formatiert „BUDA“-Ordner im USB-Speichergerät.	34	
	Einfaches Konfigurationsmenü	Richtet Sprache, Auflösung, Bildseitenverhältnis ein.	34	
	Software-Lizenz	Zeigt die Software-Lizenz-Informationen an.	34	
	<b>Sprache</b>			
	OSD	Wählt die Sprache des Bildschirms aus.	35	
	Menü	Legt die Priorität der Sprache für das Discmenü fest.	35	
	Audio	Legt die Priorität der Audiosprache fest.	35	
	Untertitel	Legt die Priorität der Untertitelsprache fest.	35	
	<b>Wiedergabe</b>			
	Disc Auto-Wiedergabe	Richtet diesen Player darauf ein, die Disc-Wiedergabe automatisch zu starten.	35	
	Kamerawinkel	Legt fest, ob bei der Wiedergabe von Blu-ray Disc/DVD mit mehreren Blickwinkeln Kamerawinkel angezeigt wird.	35	
	Bild im Bild Anzeige	Legt fest, ob bei der Wiedergabe von Blu-ray Disc/DVD mit Bild im Bild Bild im Bild Anzeige angezeigt wird.	35	
	Zweittonauswahl	Legt fest, ob bei der Wiedergabe von Blu-ray Disc/DVD mit Zweittonauswahl angezeigt wird.	35	
	Last Memory	Sorgt dafür, dass der Player beim Schalten in den Bereitschaftsmodus oder beim Öffnen der Disc die zuletzt wiedergegebene Position einer Disc (Blu-ray oder DVD Video) speichert.	35	
	<b>Sicherheit</b>			
	Passwort ändern	Ändert das Passwort für Alterskontrolle und Ländercode.	35	
	Alterskontrolle	Richtet Alterskontrolle je nach dem Inhalt einer Disc ein.	35	
	Ländercode	Richtet Ländercode ein.	35	
	<b>Netzwerk</b>			
	Verbindungseinstellungen	Legt ein Verfahren für die Netzwerkverbindung fest.	36	
	Information	Zeigt den Bildschirm der Netzwerkinformationen an.	36	
	Verbindungstest	Führt den Test der Netzwerkverbindung durch.	36	
	IP Einstellungen	Richtet die IP-Einstellung auf Auto/Manuell ein.	36	
	Proxy-Einstellung	Richtet die Proxyeinstellung ein.	36	
	Netzwerksterung	Legt fest, ob dieser Player mit AV CONTROLLER gesteuert werden kann.	36	
	Netzwerkstandby	Legt fest, ob der Player durch andere Netzwerkgeräte eingeschaltet werden kann.	36	
	DMC-Steuerung	Legt fest, ob DLNA-kompatible Digital Media Controller (DMC) (S. 16) den Player steuern dürfen.	36	
	BD-Live-Verbindung	Richtet die BD-Live-Verbindung auf Erlaubt/Teilweise erlaubt/Verboten ein.	36	

Menü/Untermenü	Element	Funktion	Seite	
 <p><b>Anzeige Einstellung</b></p>	<b>TV</b>	3D Ausgang	Wählt zwischen 3D- und 2D-Videos aus.	37
		TV Bildschirm	Stellt das Bildseitenverhältnis für den angeschlossenen Fernseher und den Videoausgang ein.	37
		4K Upscaling	Aktiviert/deaktiviert 4K Upscaling für HDMI-Videoausgabe.	37
		Auflösung HDMI	Legt die Auflösung des HDMI-Videoausgangs fest.	37
		TV-System	Richtet das TV-System auf NTSC/PAL/Multi ein.	37
		Farbraum	Richtet den Farbraum auf YCbCr 4:4:4/YCbCr 4:2:2/Voll RGB/RGB ein.	38
		HDMI Deep Color	Richtet HDMI Deep Color auf 30 bit/36 bit/Aus ein.	38
		HDMI 1080p 24Hz	Richtet HDMI 1080p 24Hz auf Auto/Aus ein.	38
	<b>Videokonfigurationsmenü</b>	Rauschunterdrückung	Richtet den Pegel der Rauschunterdrückung ein.	38
		De-Interlacing Modus	Richtet ein, wie das Videosignal erkannt wird.	38
	<b>Bilds.Schoner</b>	Zeit	Legt die Zeit zur Aktivierung des Bildschirmschoners (Diashow) fest.	38
		Slideshow Reihenfolge	Aktiviert/deaktiviert die Shuffle-Funktion für den Bildschirmschoner (Diashow).	38
		Übergang	Wählt die Art des Übergangs für den Bildschirmschoner (Diashow) aus.	38
	<b>Untertitel</b>	CC Attribute	Richtet die Erscheinung der geschlossenen Untertitel ein.	38
		Schriftt Farbe Schriftt Grösse Schriftt Style Schriftt Intensität Schriftt Kanten Font edge color BG color BG opacity Window color Window opacity	Richtet Schriftart, Hintergrund und Fenster der geschlossenen Untertitel ein, wenn CC Attribute auf Persönlich eingestellt ist.	38
		<b>CD Modus</b>	HDMI	Legt fest, ob die HDMI-Ausgabe im CD-Modus beschränkt werden soll.
<b>Audio-Ausgang</b>		Coaxial / Optical	Richtet den Ausgabemodus der COAXIAL/OPTICAL-Buchse ein. Buchsen auf Bitstream/PCM/Neuberechnen/Aus ein.	39
		HDMI	Richtet den Ausgabemodus des HDMI-Anschlusses auf Bitstream/PCM/Neuberechnen/Aus ein.	39
		Downsampling	Richtet die Down-Sampling-Frequenz des digitalen Audiosignals auf 48K/96K/192K ein.	39
		DRC	Richtet DRC (Dynamic Range Compression) ein.	39
<b>SACD / DSD Dateiausgabe</b>	Ausgabeverfahren	Legt die Ausgabepriorität für die Wiedergabe von SA-CDs und DSD-Dateien fest.	39	
	SACD-Bereich	Legt fest, ob Zweikanal- oder Mehrkanal-Inhalte wiedergegeben werden, wenn die SA-CD beide enthält.	39	
<b>Lautsprechereinstellung</b>	2 Kanal Downmix	Richtet die Audio-Ausgabe der AUDIO OUT L/R-Buchse ein.	39	
<b>Post-Prozess</b>	Upmix	Führt eine Mehrkanalisierung des 2-Kanal-Audiosignals durch.	39	
 <p><b>Systeminformation</b></p>		Zeigt die Software-Version und die MAC-Adresse an (S. 48).	39	

## ■ Beispiel für die Bedienung des SETUP-Menüs

Um Einstellungen für diesen Player vornehmen zu können, müssen Sie das SETUP-Menü aufrufen. Nachstehend wird die grundlegende Bedienung des SETUP-Menüs erläutert.

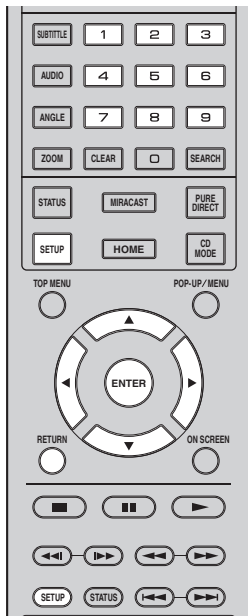

**Beispiel:** Disc Auto-Wiedergabe einrichten

### Hinweis

- Einige Funktionen können während der Wiedergabe nicht eingerichtet werden. Drücken Sie in diesem Fall **■**, um die Wiedergabe vor der Einstellung vollständig anzuhalten.

### 1. Rufen Sie das SETUP-Menü auf.

Drücken Sie **SETUP**, um das Menü SETUP aufzurufen.  
Drücken Sie **◀/▶**, um Allgemeine Einstellungen auszuwählen, und drücken Sie dann **ENTER** oder **▼**.

### 2. Wählen Sie ein Untermenü aus.

Drücken Sie **▲/▼**, um Wiedergabe auszuwählen, und drücken Sie dann **ENTER** oder den Cursor **▶**.

### 3. Wählen Sie einen Menüpunkt aus.

Drücken Sie **▲/▼**, um Disc Auto-Wiedergabe auszuwählen, und drücken Sie dann **ENTER** oder den Cursor **▶**.

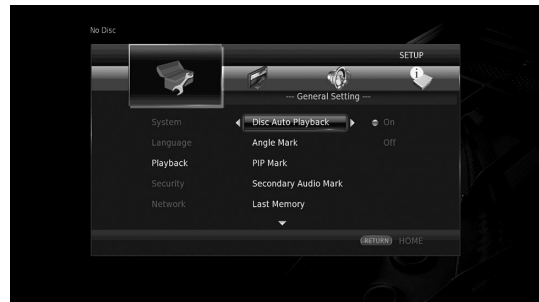

### 4. Wählen Sie einen gewünscht Einstellung aus.

Drücken Sie **▲/▼**, um Ein oder Aus zu wählen, und drücken Sie dann **ENTER**.

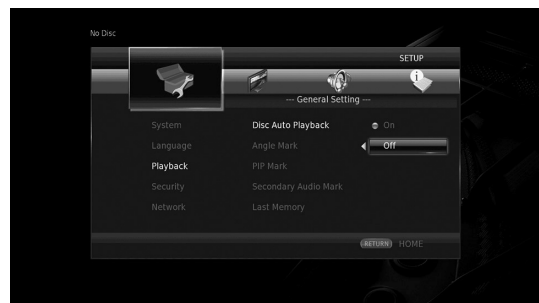

### Tipp

- Unter gewissen Menüpunkten müssen Ziffern (z.B. ein Passwort) mit den Zifferntasten eingegeben werden.

### 5. Schließen Sie das Menü.

Drücken Sie **◀**, um zum vorherigen Menü zurückzukehren.

## ■ Allgemeine Einstellungen



Die Werkseinstellungen sind mit einem Sternchen „\*“ gekennzeichnet.

### System

#### Auto Power Standby

Aktiviert/deaktiviert die Energiesparfunktion. Wenn aktiviert, schaltet dieser Player in den Standby-Modus, wenn 20 Minuten lang keine Bedienung oder Wiedergabe stattgefunden hat.

##### **Tipp**

- Bevor dieser Player in den Standby-Modus schaltet, wird der Bildschirmschoner (S. 38) aktiviert.

Ein\*, Aus

#### HDMI Steuerung

Sie können den Player auf den Empfang von Steuersignalen über das HDMI-Kabel von einem TV/AV-Receiver einrichten, der die Funktion HDMI-Steuerung unterstützt (S. 12).

Ein, Aus\*

#### Benutzung der Funktion HDMI Steuerung

Mit der Funktion HDMI Steuerung können Sie den Player und Ihren TV (falls dieser die Funktion HDMI Steuerung unterstützt) interaktiv bedienen. Wenn Sie den Player mittels HDMI-Kabel an einen TV anschließen, der HDMI-Steuerung unterstützt, und HDMI Steuerung im Menü SETUP aktivieren (S. 34), können Sie die unten aufgeführten Funktionen verwenden.

- Automatische Eingangswahlfunktion  
Wenn Sie die Wiedergabe dieses Players starten, wird die Eingangswahl des Fernsehers (sowie eines AV-Receiver, über den der Fernseher ggf. angeschlossen ist) automatisch auf diesen Player eingestellt. Der Fernseher wird ggf. automatisch eingeschaltet.
- Automatisches Ausschalten  
Wenn der Fernseher ausgeschaltet wird, während die Wiedergabe des Players gestoppt ist, und das SETUP-Menü nicht angezeigt wird, wird der Player ebenfalls automatisch ausgeschaltet.

##### **Hinweise**

- Je nach dem Fernseher funktioniert die Funktion HDMI Steuerung eventuell nicht richtig.
- Je nach Fernseher und AV-Receiver sind andere als die oben erwähnten Funktionen verfügbar.
- Um die Funktion HDMI Steuerung verfügbar zu machen, nehmen Sie entsprechende Einstellungen an ALLEN Komponenten (Player, TV und AV-Receiver) vor. Gewisse zusätzliche Bedienungsvorgänge können erforderlich sein.

- Abhängig vom Fernseher können einzelne Funktionen separat aktiviert bzw. deaktiviert werden.
- Näheres zum Einstellen des Fernsehers und/oder AV-Receiver finden Sie in den mitgelieferten Bedienungsanleitungen.
- Ist die Funktion HDMI Steuerung aktiviert, erhöht sich die Leistungsaufnahme im Bereitschaftsmodus.

#### Werkseinstellung laden

Sie können alle Einstellungen des Players, ausgenommen für Sicherheit, auf die Werkseinstellungen zurücksetzen (S. 35). Weitere Informationen über die Werkseinstellungen siehe Seiten 31-39.

#### Upgrade

Sie können die Software manuell über USB oder Netzwerk aktualisieren. Weitere Einzelheiten zur Software-Aktualisierung siehe „Software-Upgrade“ (S. 42).

#### Upgrade Information

Sie können festlegen, ob eine Meldung auf dem Bildschirm angezeigt wird, wenn der Player neue Software im Internet findet.

Ein\*, Aus

#### 3D Wiedergabe Information

Sie können die Warnmeldung hinsichtlich der 3D-Videowiedergabe, die beim Einschalten des Players erscheint, ein- oder ausschalten.

Ein\*, Aus

#### Speichermedium

Sie können den freien Speicherplatz auf dem am Player eingesteckten USB-Speichergerät prüfen bzw. den „BUDA“-Ordner im USB-Speichergerät formatieren (leeren), indem Sie Format auswählen.

##### **Tipp**

- Um die BD-Live-Funktion (S. 30) benutzen zu können, müssen Sie ein USB-Speichergerät mit mindestens 2 GB freien Speicherplatz an einem der USB-Anschlüsse (vorn/hinten) des Players einstecken, sodass es als Speichermedium benutzt werden kann.

#### Einfaches Konfigurationsmenü

Sie können Einfaches Konfigurationsmenü ausführen (S. 19).

#### Software-Lizenz

Sie können Informationen über die Drittanbieter-Software-Lizenz anzeigen. Durch die Verwendung dieses Produkts akzeptieren Sie die allgemeinen Geschäftsbedingungen.

## Sprache

### OSD

Sie können die Sprache für die Bildschirmanzeige auswählen. Hierbei handelt es sich um die Meldungen oder Menüs, die auf dem Bildschirm angezeigt werden, z.B. das SETUP-Menü.

English, Français, Español, Deutsch, Italiano, Svenska, Niederlandse, Polski, Русский, 中文

### Menü

Sie können die Priorität der Sprache für das Discmenü festlegen.

English, Français, 中文, Español, Deutsch, Italiano, Niederlandse, Portugiesisch, Dänisch, Svenska, Finnisch, Norwegisch, Polski, Русский, Koreanisch, Japanisch, Weitere

### Audio

Sie können die Priorität der Audiosprache für die Blu-ray Disc-/DVD-Wiedergabe festlegen. Weitere Informationen über Einstellungen siehe „Menü“ (S. 35).

### Untertitel

Sie können die Priorität der Sprache für die Untertitel festlegen.

English, Français, 中文, Español, Deutsch, Italiano, Niederlandse, Portugiesisch, Dänisch, Svenska, Finnisch, Norwegisch, Polski, Русский, Koreanisch, Japanisch, Weitere, Aus

(Die Standardeinstellungen unter Sprache hängen vom Modell ab.)

## Wiedergabe

### Disc Auto-Wiedergabe

Sie können Disc Auto-Wiedergabe aktivieren oder deaktivieren. Bei Aktivierung wird die Disc nach dem Laden automatisch wiedergegeben.

Ein\*, Aus

### Kamerawinkel

Sie können festlegen, ob bei der Wiedergabe von Blu-ray Disc/DVD mit mehreren Blickwinkeln Kamerawinkel (  ) angezeigt wird.

Ein\*, Aus

### Bild im Bild Anzeige

Sie können festlegen, ob Bild im Bild Anzeige (  ) angezeigt werden soll, wenn eine Blu-ray Disc mit der Funktion Bild im Bild (S. 30) wiedergegeben wird.

Ein\*, Aus

### Zweittonauswahl

Sie können festlegen, ob die Zweittonauswahl (  ) angezeigt werden soll, wenn eine Blu-ray Disc mit Zweitton wiedergegeben wird.

Ein\*, Aus

## Last Memory

Sie können festlegen, ob der Player beim Schalten in den Bereitschaftsmodus oder beim Öffnen der Disc-Lade die zuletzt wiedergegebene Stelle einer Disc (Blu-ray oder DVD-Video) speichert.

Ein\*, Aus

### Hinweis

- Manche Discs sind mit dieser Funktion inkompatibel.

## Sicherheit

### Passwort ändern

Sie können das Passwort für die Änderung der Altersbegrenzungsstufe und des Ländercodes einrichten. Siehe „Alterskontrolle“ (S. 35) und „Ländercode“ (S. 35).

### Hinweise

- Das Standardpasswort lautet 0000.
- Sollten Sie Ihr Passwort vergessen haben, sehen Sie unter „Fehlersuche“ nach (S. 43) und setzen Sie alle Einstellungen für Sicherheit auf die Werkseinstellungen zurück.

### Alterskontrolle

Manche Blu-ray Discs/DVDs sind mit einer Altersbegrenzungsstufe für die Wiedergabe versehen. Sie können die auf dem Bildschirm angezeigte Alterskontrolle je nach Discinhalt einrichten.

Das Passwort (siehe „Passwort ändern“ auf S. 35) muss eingegeben werden, bevor die Stufen für die Alterskontrolle eingerichtet werden können. Nachdem Sie die Alterskontrolle eingerichtet haben, erscheint ein Dialogfeld, wenn Sie eine Disc mit einer höheren Stufe als der aktuellen Stufe für die Alterskontrolle wiedergeben oder wenn Sie die Altersbegrenzungsstufe ändern. In diesem Dialogfeld werden Sie aufgefordert, ein Passwort einzugeben.

Aus\*, 1–8

### Ländercode

Sie können den Ländercode für das Land einrichten, in dem Sie wohnen. Das Passwort (siehe Passwort ändern auf S. 35) muss eingegeben werden, bevor der Ländercode eingerichtet werden kann. Diese Einstellung kann für die Einstufung der Alterskontrolle und die Disc-Wiedergabe verwendet werden.

## Netzwerk

### Verbindungseinstellungen

Sie können ein Verfahren für die Netzwerkverbindung auswählen.

- Kabell gebunden\*** Verbindet sich über Ethernet mit dem Netzwerk.
- Drahtlos** Verbindet sich über ein WLAN mit dem Netzwerk. Sie können die Einstellungen für eine WLAN-Verbindung festlegen. Befolgen Sie die Anweisungen auf dem Bildschirm, um fortzufahren.
- Suche** Sucht nach einem Zugangspunkt. Sie können eine Verbindung mit dem gefundenen Zugangspunkt herstellen.
- Manuell** Sie können manuell die Informationen für einen Zugangspunkt festlegen.
- Auto** Wenn Ihr Zugangspunkt die Funktion WPS (Wi-Fi Protected Setup) unterstützt, können Sie die automatische Einstellung ausführen, um den Player ohne manuelle Eingabe von Netzwerkinformationen mit dem Zugangspunkt zu verbinden. Wählen Sie PBC (Push Button Configuration) oder PIN code.

### Information

Sie können einen Bildschirm mit Netzwerkinformationen anzeigen. Auf diesem Bildschirm können Sie die Informationen für Interface (Ethernet), Adresstyp, IP Adresse, Subnetzmaske, Standard Gateway und DNS ansehen.

### Verbindungstest

Sie können einen Internetanschlusstest durchführen. Sollte der Test fehlschlagen, prüfen Sie „IP Einstellungen“ (S. 36) und führen Sie den Test erneut durch.

### IP Einstellungen

Sie können die Netzwerkeinstellungen konfigurieren.

- Auto\*** Wählen Sie diese Option zur automatischen Konfiguration der Netzwerkeinstellungen dieses CD-Players mit dem DHCP-Server.
- Manuell** Wählen Sie diese Option zur manuellen Konfiguration der Netzwerkeinstellungen (IP Adresse, Subnetzmaske, Standard Gateway und DNS).

#### Tipps

- **Numeric keys** Zeicheneingabe.
- ◀▶ Ändert die Hervorhebung.
- **CLEAR** Löscht ein Zeichen.
- **ENTER** Speichert die Einstellungen und verlässt das Menü.

### Proxy-Einstellung

Sie können die Proxy-Einstellung einrichten. Wählen Sie Deaktivieren für den normalen Gebrauch. Wählen Sie Aktivieren, um die Proxy-Einstellung vorzunehmen.

- Deaktivieren\*** Mit dieser Option wird der Proxy-Server deaktiviert. Wählen Sie diesen Punkt aus, wenn der Proxy-Server nicht verwendet wird.
- Aktivieren** Aktiviert den Proxy-Host und die Proxy-Anschlusseinstellung.
- Proxy Host** Richtet den Proxy Host ein.
- Proxy Port** Richtet den Proxy-Anschluss ein.

### Netzwerksterung

Legt fest, ob dieser Player mit AV CONTROLLER gesteuert werden kann. Wenn „Mit Filter aktiviert“ ausgewählt ist, können Sie die MAC-Adresse der Mobilgeräte (z.B. Smartphones oder Tablets) angeben, die auf den Player Zugriff haben dürfen.

**Ein\*, Mit Filter aktiviert, Aus**

### Netzwerkstandby

Sie können festlegen, ob der Player durch andere Netzwerkgeräte wie „AV CONTROLLER“ (S. 26) eingeschaltet werden kann.

**Ein, Aus\***

#### Hinweis

- Diese Einstellung ist nur verfügbar, wenn Netzwerksterung aktiviert ist.

### DMC-Steuerung

Sie können festlegen, ob DLNA-kompatible Digital Media Controller (DMC) (S. 16) den Player steuern dürfen.

**Aktivieren\*, Deaktivieren**

### BD-Live-Verbindung

Sie können Zugriffsbeschränkungen auf BD-Live-Inhalte einrichten.

- Erlaubt** Dies erlaubt allen BD-Live-Discs eine Verbindung zum Netzwerk aufzubauen.
- Teilweise erlaubt\*** Lässt nur Discs mit Besitzer-Zertifizierung zu.
- Verboten** Dies verweigert allen BD-Live-Discs eine Verbindung zum Netzwerk.



## ■ Anzeige Einstellung



Die Werkseinstellungen sind mit einem Sternchen „\*“ gekennzeichnet.

### TV

#### 3D Ausgang

Sie können zwischen 3D- oder 2D- Videoausgabe wählen.

**Auto\*** Der Player wählt automatisch zwischen 3D- und 2D-Videos aus.

**Aus** Der Player wählt immer 2D-Videos aus.

#### Hinweis

- Auch wenn Sie „3D Ausgang“ auf „Auto“ eingestellt haben, kann der Player bei der Wiedergabe einer Blu-ray 3D-Disc 2D-Bilder wählen – dies hängt u.a. von der TV-Einstellung ab.

#### TV Bildschirm

Sie können das Bildseitenverhältnis des angeschlossenen Fernsehers auswählen und den Videoausgang einstellen. Falls sich das Bildseitenverhältnis des angeschlossenen Fernsehers geändert hat (z.B. weil Sie ein neues TV-Gerät erworben haben), müssen Sie die TV Bildschirm-Einstellung ändern.



**16:9 Voll** Wählen Sie diese Option aus, wenn der Player an einen Fernseher mit einem Bildseitenverhältnis von 16:9 angeschlossen ist. Wenn ein Video mit einem Bildseitenverhältnis von 4:3 wiedergegeben wird, erfolgt die Wiedergabe wie unten angegeben.

**16:9 Normal\*** Wählen Sie diese Option aus, wenn der Player an einen Fernseher mit einem Bildseitenverhältnis von 16:9 angeschlossen ist. Wenn ein Video mit einem Bildseitenverhältnis von 4:3 wiedergegeben wird, erfolgt die Wiedergabe wie unten angegeben.

**4:3 Pan Scan** Wählen Sie diese Option aus, wenn der Player an einen Fernseher mit einem Bildseitenverhältnis von 4:3 angeschlossen ist. Wenn ein Video mit einem Bildseitenverhältnis von 16:9 wiedergegeben wird, erfolgt die Wiedergabe wie unten angegeben.

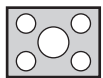
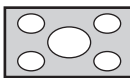
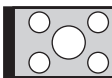
**4:3 Letterbox** Wählen Sie diese Option aus, wenn der Player an einen Fernseher mit einem Bildseitenverhältnis von 4:3 angeschlossen ist. Wenn ein Video mit einem Bildseitenverhältnis von 16:9 wiedergegeben wird, erfolgt die Wiedergabe wie unten angegeben.

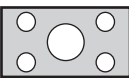
Original-Bildgröße	Auf einem 16:9-Fernseher (Breitbild)	
	16:9 Voll	16:9 Normal
 4:3		

Original-Bildgröße	Auf einem 4:3-Fernseher	
	4:3 Pan Scan	4:3 Letterbox
 16:9		

### 4K Upscaling

Aktiviert/deaktiviert 4K Upscaling für HDMI-Videoausgabe.

Wenn aktiviert, können Sie „Auflösung HDMI“ auf „4K“ einstellen.

**Ein\*, Aus.**

#### Auflösung HDMI

Sie können die Auflösung des HDMI-Videoausgangs festlegen. Weitere Informationen über Ausgabeformate siehe „Video-Ausgangsformate“ (S. 40).

Bei der Einstellung Auto wird die für den angeschlossenen Fernseher maximale Auflösung eingerichtet.

Bei der Einstellung Native Diskwiedergabe werden die ursprüngliche Auflösung und Videofrequenz verwendet, die auf der abgespielten Blu-ray Disc oder DVD aufgezeichnet sind. Sie können eine Video-Aufwärtswandlerfunktion eines externen Geräts verwenden.

Wenn ein anderes Medium als eine Blu-ray Disc oder DVD wiedergegeben wird, werden die Auflösung und Videofrequenz auf Auto eingerichtet.

Wenn eine Blu-ray Disc oder DVD verwendet wird, deren Auflösung und Videofrequenz nicht mit dem angeschlossenen Fernsehgerät kompatibel sind, wird kein Bild ausgegeben. Stoppen Sie in solchem Fall die Wiedergabe und wählen Sie eine andere Option als Native Diskwiedergabe.

**Auto\*, Native Diskwiedergabe, 4K, 480i/576i, 480p/576p, 720p, 1080i, 1080p**

#### Hinweise

- Um HD-Audio (Dolby TrueHD oder DTS-HD Master Audio) über den HDMI-Anschluss auszugeben, stellen Sie Auflösung HDMI auf Auto oder höher als 720p ein.
- 4K ist nur verfügbar, wenn 4K Upscaling auf Ein eingestellt ist.
- Auto wird automatisch ausgewählt, wenn 4K Upscaling auf Aus und Auflösung HDMI auf 4K eingestellt sind.

#### TV-System

TV-System kann auf PAL, NTSC und Multi eingestellt werden. Stellen Sie TV-System entsprechend Ihrem Fernseher ein. Weitere Informationen über Ausgabeformate siehe „Video-Ausgangsformate“ (S. 40).

#### NTSC, PAL, Multi

(Die Standardeinstellung variiert abhängig von Ihrem Modell.)

## Farbraum

Sie können den Farbraum (S. 47) für die HDMI-Ausgabe festlegen. Diese Funktion ist verfügbar, wenn der Player über ein HDMI-Kabel verbunden ist.

**YCbCr 4:4:4\*** Stellt den Farbraum YCbCr 4:4:4 ein.

**YCbCr 4:2:2** Stellt den Farbraum YCbCr 4:2:2 ein.

**Voll RGB** Wählen Sie diese Option aus, wenn RGB eingerichtet ist und Weiß und Schwarz auf dem Bildschirm zu schwach angezeigt werden. Diese Einstellung ist effektiv, wenn ein angeschlossenes Gerät den Bereich RGB 0–255 unterstützt.

**RGB** Gibt ein Videosignal im normalen Signalbereich aus.

### Hinweis

- Diese Funktion ist nur bei Fernsehern verfügbar, die diese Funktion unterstützen.

## HDMI Deep Color

Wenn Ihr TV und/oder AV-Receiver Deep Color (S. 47) unterstützt, stellen Sie diesen Gegenstand entsprechend Ihrem TV/AV-Receiver ein. Diese Funktion ist verfügbar, wenn der Player über ein HDMI-Kabel verbunden ist.

**30 bit, 36 bit, Aus\***

## HDMI 1080p 24Hz

BD-Video mit einer Bildrate von 24 Hz wird in HDMI 1080p 24Hz ausgegeben. Über diese Funktion kann die Wiedergabe des Videos geglättet werden. Diese Funktion ist nur bei TVs/AV-Receivern verfügbar, die diese Funktion unterstützen. Weitere Informationen über Ausgabeformate siehe „Video-Ausgangsformate“ (S. 40).

**Auto\*, Aus**

### Hinweis

- Diese Einstellung ist deaktiviert, wenn eine andere Ausgabeauflösung als 1080p verwendet wird.

## Videokonfigurationsmenü

### Rauschunterdrückung

Sie können Rauschunterdrückung auf einen Pegel zwischen 0 und 3 einstellen. 0 bedeutet deaktiviert und 3 ist der maximale Pegel.

**0, 1, 2\*, 3**

### De-Interlacing Modus

Sie können auswählen, wie das Videosignal erkannt wird. Wählen Sie Auto für den normalen Gebrauch. Wählen Sie die Einstellung Film/Video aus, sollten horizontale Streifen auf dem Bildschirm erscheinen.

**Auto\*, Film, Video**

## Bilds.Schoner

Sie können den Bildschirmschoner anzeigen, wenn der Player für die festgelegte Zeit nicht betätigt wird. Sie können vorgegebene Bilder oder eine Diashow auswählen.

### Tipps

- Um eine Diashow für den Bildschirmschoner einzusetzen, erstellen Sie einen Ordner „autopic“ im Stammverzeichnis des USB-Speichergeräts, der mindestens 3 Fotodateien (im Format JPEG, GIF oder PNG) enthält, und stecken Sie das USB-Speichergerät am Player ein.
- „Slideshow Reihenfolge“ und „Übergang“ sind verfügbar, wenn eine Diashow für den Bildschirmschoner eingesetzt wird. Diese Einstellungen werden mit den Diashow-Einstellungen im Bildschirmmenü synchronisiert (S. 27).

### Zeit

Sie können die Zeitspanne (Minuten) für die Aktivierung des Bildschirmschoners festlegen. Wenn Sie den Player für die festgelegte Zeit nicht betreiben, wird der Bildschirmschoner automatisch aktiviert.

**1, 5\*, 10**

### Slideshow Reihenfolge

Sie können die Shuffle-Funktion für den Bildschirmschoner (Diashow) aktivieren/deaktivieren.

**Normal\*** Die Fotos werden in der normalen Reihenfolge angezeigt.

**Shuffle\*** Die Fotos werden in zufälliger Reihenfolge angezeigt.

### Übergang

Sie können die Art des Übergangs für den Bildschirmschoner (Diashow) festlegen.

**Keine\*, nach links Wischen, nach rechts Wischen, nach oben Wischen, nach unten Wischen, Einfalten, Ausfalten, Überblenden, Auflösen, Horizontale Zeilen, Vertikale Zeilen, Horizontaler Split in, vertikaler Split in, Horizontaler Split out, Vertikaler Split out**

## Untertitel

### CC Attribute

Sie können die Erscheinung der geschlossenen Untertitel einrichten. Bei der Einstellung Auto werden digitale geschlossene Untertitel mit den Standardeinstellungen angezeigt. Bei der Einstellung Persönlich können Sie die Erscheinung der geschlossenen Untertitel (Schrift Farbe, Schrift Grösse usw.) manuell einrichten.

**Auto, Persönlich**

**Schrift Farbe, Schrift Grösse, Schrift Style, Schrift Intensität, Schrift Kanten, Font edge color, BG color, BG opacity, Window color, Window opacity**

Richtet Schriftart, Hintergrund und Fenster der geschlossenen Untertitel ein, wenn CC Attribute auf Persönlich eingestellt ist.

## ■ Audio-Einstellungen



Die Werkseinstellungen sind mit einem Sternchen „\*“ gekennzeichnet.

### CD Modus

#### HDMI

Sie können festlegen, ob die HDMI-Ausgabe im CD-Modus beschränkt werden soll (S. 23).

- Aus** Deaktiviert alle HDMI-Schaltungen im CD-Modus.
- Nur Audio\*** Deaktiviert im CD-Modus die HDMI-Videoausgabe (Anzeige eines schwarzen Bildschirms) und gibt nur Audio an der HDMI-Buchse aus.

### Audio-Ausgang

#### Coaxial / Optical

Sie können den Ausgabemodus der COAXIAL- und OPTICAL-Buchsen einstellen. Weitere Informationen über Ausgabeformate siehe „Audio-Ausgangsformate“ (S. 41).

- Bitstream** Gibt ein digitales Signal ohne Verarbeitung aus. Der Zweitton wird nicht ausgegeben.
- PCM** Gibt 2-Kanal-PCM aus.
- Neuberechnen\*** Gibt Bitstream mit Zweitton aus.
- Aus** Schaltet den Ton auf stumm.

#### HDMI

Sie können den Ausgabemodus des HDMI-Anschlusses auswählen. Weitere Informationen über Einstellungen siehe „Coaxial / Optical“ (S. 39). Weitere Informationen über Ausgabeformate siehe „Audio-Ausgangsformate“ (S. 41).

**Bitstream\*, PCM, Neuberechnen, Aus**

#### Hinweis

- Um HD-Audio (Dolby TrueHD oder DTS-HD Master Audio) über den HDMI-Anschluss auszugeben, stellen Sie „Auflösung HDMI“ auf „Auto“ oder höher als „720p“ ein (S. 37).

### Downsampling

Sie können die Down-Sampling-Frequenz des digitalen Audiosignals auswählen. Diese Funktion ist für die Audiosignalausgabe über die COAXIAL-/OPTICAL-Buchse.

- 48K\*** Die höchste Sampling-Rate der digitalen PCM-Ausgabe beträgt 48 kHz.
- 96K** Die höchste Sampling-Rate der digitalen PCM-Ausgabe beträgt 96 kHz.
- 192K** Die höchste Sampling-Rate der digitalen PCM-Ausgabe beträgt 192 kHz.

### DRC

Sie können DRC (Dynamic Range Compression) (S. 47) aktivieren, deaktivieren oder auf Auto einstellen. Bei der Einstellung Auto wird DRC automatisch aktiviert für eine Quelle mit DRC-Informationen im Dolby TrueHD-Format. DRC sorgt dafür, dass laute Töne, wie beispielsweise Explosionen, geschwächt und Gespräche besser verständlich werden. Dies ist nützlich, wenn Sie nachts Filme anschauen.

**Aus, Ein, Auto\***

### SACD / DSD Dateiausgabe

#### Ausgabeverfahren

Sie können Audio-Ausgabeformat und -Ausgangsbuchsen für die Wiedergabe von SA-CDs und DSD-Dateien festlegen.

- DSD (HDMI)\*** DSD-Signale werden an der HDMI-Buchse ausgegeben, wenn eine SA-CD oder DSD-Datei wiedergegeben wird. (Der Analogausgang wird stummgeschaltet.)
- PCM (HDMI & A.out)** PCM-Signale werden an der HDMI-Buchse und den Buchsen AUDIO OUT ausgegeben. (An den Buchsen AUDIO OUT ausgegebene Audiosignale werden auf 2-Kanal-Klang heruntergemischt.)

#### SACD-Bereich

Sie können festlegen, ob Zweikanal (Stereo)- oder Mehrkanal-Inhalte wiedergegeben werden, wenn eine SA-CD beide enthält.

**Multi\*, Stereo**

### Lautsprechereinstellung

#### 2 Kanal Downmix

Sie können den analogen 2-Kanal-Downmix auf Stereo oder Lt/Rt einstellen.

- Stereo\*** Ändert die Kanalausgabe auf Stereo, wodurch nur Ton aus den beiden Frontlautsprechern ausgegeben wird.
- Lt/Rt** Wählen Sie diese Option, wenn das Gerät mit einem Dolby Pro Logic-Decoder verbunden ist. Der Ton aus den hinteren Lautsprechern wird auf 2-Kanal-Stereoton gemischt.

### Post-Prozess

#### Upmix

Sie können eine Mehrkanalisierung des 2-Kanal-Audiosignals durchführen. Um eine Mehrkanalisierung vorzunehmen, wählen Sie DTS NEO:6 und dann den Kino- oder Musik-Modus.

**Aus\*, DTS NEO:6**

## ■ Systeminformation



Software-Version und MAC-Adresse (S. 48) werden angezeigt.

# Video-/Audio-Ausgangsformate

## ■ Video-Ausgangsformate

### Wenn TV-System auf NTSC eingestellt ist

Inhalt	Auflösung HDMI (S. 37)							
	Auto	Native Diskwiedergabe	4K (*3)	1080p	1080i	720p	480p/576p	480i/576i
BD-Video mit 1080p/24Hz-Inhalt	*1	1080p 24Hz	4K (2160p) 24Hz	1080p 24Hz/60Hz *4	1080i 60Hz	720p 60Hz	480p	480i
BD-Video ohne 1080p/24Hz-Inhalt	*1	*2	4K (2160p) 30Hz	1080p 60Hz	1080i 60Hz	720p 60Hz	480p	480i
DVD-Video	*1	*2	4K (2160p) 30Hz	1080p 60Hz	1080i 60Hz	720p 60Hz	480p	480i
Andere	*1	*1	4K (2160p) 30Hz	1080p 60Hz	1080i 60Hz	720p 60Hz	480p	480i

### Wenn TV-System auf PAL eingestellt ist

Inhalt	Auflösung HDMI (S. 37)							
	Auto	Native Diskwiedergabe	4K (*3)	1080p	1080i	720p	480p/576p	480i/576i
BD-Video mit 1080p/24Hz-Inhalt	*1	1080p 24Hz	4K (2160p) 24Hz	1080p 24Hz/50Hz *4	1080i 50Hz	720p 50Hz	576p	576i
BD-Video ohne 1080p/24Hz-Inhalt	*1	*2	4K (2160p) 25Hz	1080p 50Hz	1080i 50Hz	720p 50Hz	576p	576i
DVD-Video	*1	*2	4K (2160p) 25Hz	1080p 50Hz	1080i 50Hz	720p 50Hz	576p	576i
Andere	*1	*1	4K (2160p) 25Hz	1080p 50Hz	1080i 50Hz	720p 50Hz	576p	576i

\*1 Maximale Auflösung, die der mit dem Player verbundene Fernseher unterstützt

\*2 Auflösung und Frequenz der Quelldisc

\*3 Nur verfügbar, wenn 4K Upscaling (S. 37) auf Ein eingestellt ist

\*4 1080p 24 Hz (wenn der Fernseher 1080p 24 Hz unterstützt und HDMI 1080p 24Hz [S. 38] auf Auto eingestellt ist) oder 1080p 50/60 Hz

### Wenn TV-System auf Multi eingestellt ist

Wenn TV-System auf Multi eingestellt ist, wird das Videosignal im gleichen Format (NTSC/PAL) wie die Quelle ausgegeben. Siehe die obigen Tabellen für Einzelheiten über Auflösung/Frequenz der einzelnen Videoformate.

#### Hinweise

- Zum betrachten von Videos mit gewissen Auflösungen müssen diese vom Fernseher unterstützt sein.
- Unabhängig von der Frequenz des Inhalts werden Videosignale mit 60 Hz ausgegeben, wenn TV-System (S. 37) auf NTSC eingestellt ist, und mit 50 Hz, wenn auf PAL eingestellt.

## ■ Audio-Ausgangsformate

Quellformat	Buchsen HDMI:			Buchsen DIGITAL OUT (COAXIAL / OPTICAL)			Buchsen AUDIO OUT
	Bitstream (*1)	PCM (*1)	Neuberechnen (*1)	Bitstream (*1)	PCM (*1)	Neuberechnen (*1)	
PCM 2-Kanal	PCM 2-Kanal	PCM 2-Kanal	PCM 2-Kanal*2	PCM 2-Kanal	PCM 2-Kanal	PCM 2-Kanal*2	2ch
PCM 5.1-Kanal	PCM 5.1-Kanal	PCM 5.1-Kanal	PCM 5.1-Kanal*2	PCM 2-Kanal	PCM 2-Kanal	PCM 2-Kanal*2	2ch
PCM 7.1-Kanal	PCM 7.1-Kanal	PCM 7.1-Kanal	PCM 7.1-Kanal*2	PCM 2-Kanal	PCM 2-Kanal	PCM 2-Kanal*2	2ch
Dolby Digital	Dolby Digital	PCM bis 5.1-Kanal	Dolby Digital	Dolby Digital	PCM 2-Kanal	Dolby Digital	2ch
Dolby Digital Plus	Dolby Digital Plus	PCM bis 7.1-Kanal	Dolby Digital Plus*2	Dolby Digital	PCM 2-Kanal	Dolby Digital	2ch
Dolby TrueHD	Dolby TrueHD	PCM bis 7.1-Kanal	Dolby TrueHD*2	Dolby Digital	PCM 2-Kanal	Dolby Digital	2ch
DTS	DTS	PCM bis 5.1-Kanal*3	DTS*4	DTS	PCM 2-Kanal*3	DTS*4	2-Kanal*3
DTS HD High Resolution	DTS-HD High Resolution	PCM bis 7.1-Kanal*3	DTS-HD High Resolution*5	DTS	PCM 2-Kanal*3	DTS*4	2-Kanal*3
DTS-HD Master Audio	DTS-HD Master Audio	PCM bis 7.1-Kanal*3	DTS-HD Master Audio*5	DTS	PCM 2-Kanal*3	DTS*4	2-Kanal*3

\*1 Entsprechend den Einstellungen für Audio-Ausgang (S. 39)

\*2 Ausgabe mit Dolby Digital, wenn Zweitton, Schaltflächen-Klickgeräusche oder Effektklänge enthalten sind

\*3 Keine Audioausgabe bei Wiedergabe von USB-Speichergerät-, DLNA- oder Netzwerkdienst-Inhalten

\*4 Kein Neuberechnen bei Wiedergabe von USB-Speichergerät-, DLNA- oder Netzwerkdienst-Inhalten (Tonausgabe im Bitstream-Format)

\*5 Ausgabe mit DTS, wenn Zweitton, Schaltflächen-Klickgeräusche oder Effektklänge enthalten sind. Allerdings wird die Quelle nicht neu berechnet bei Wiedergabe von USB-Speichergerät-, DLNA- oder Netzwerkdienst-Inhalten (Tonausgabe im Bitstream-Format)

### Audio-Ausgabeformat für SA-CDs/DSD-Dateien

Einstellungen für SACD / DSD Dateiausgabe (S. 39)		HDMI-Buchse	Buchsen DIGITAL OUT (COAXIAL / OPTICAL)	Buchsen AUDIO OUT
Ausgabeverfahren	SACD-Bereich			
DSD (HDMI)	Multi	DSD bis 5.1-Kanal	Keine Ausgabe	Keine Ausgabe
	Stereo	DSD 2-Kanal	Keine Ausgabe	Keine Ausgabe
PCM (HDMI & A.out)	Multi	PCM bis 5.1-Kanal	Keine Ausgabe	2ch
	Stereo	PCM 2-Kanal	Keine Ausgabe	2ch

# Software-Upgrade

Neue Software mit zusätzlichen Merkmalen oder Produktverbesserungen erscheint nach Bedarf. Wir empfehlen die Software des Players regelmäßig zu aktualisieren.

Ob ein Software-Upgrade verfügbar ist, erfahren Sie auf der Seite:  
<http://download.yamaha.com/>

## Hinweis

- Entnehmen Sie nicht das USB-Speichergerät, versetzen Sie den Player nicht in den Bereitschaftsmodus und ziehen Sie weder Netzkabel noch LAN-Kabel, während das Software-Upgrade durchgeführt wird.

## ■ Aktualisierung der Software

### 1. Bereiten Sie sich auf das Software-Upgrade vor.

Bei Aktualisierung der Software über USB:

- ① Speichern Sie die Upgrade-Dateien im entsprechenden Ordner auf dem USB-Speichergerät. Weitere Einzelheiten finden Sie im Dokument, das mit den Upgrade-Dateien geliefert wird.
- ② Stecken Sie das USB-Speichergerät ein.

Bei Aktualisierung der Software über das Netzwerk:  
Stellen Sie sicher, dass der Player mit dem Netzwerk verbunden ist.

### 3. Aktualisieren Sie die Software, indem Sie die Meldungen auf dem Bildschirm befolgen.

Das Upgrade ist abgeschlossen. Das System wird zurückgesetzt.

### 2. Wählen Sie die Aktualisierungsmethode aus und starten Sie den Vorgang über das SETUP-Menü.

- ① Drücken Sie **SETUP**, um das Menü SETUP aufzurufen.
- ② Wählen Sie Allgemeine Einstellungen → System → Upgrade.
- ③ Wählen Sie USB/Netzwerk als die Quelle der Upgrade-Dateien.

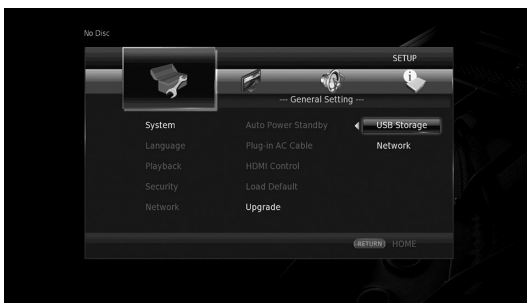

Das System sucht nach Upgrade-Dateipaketen.





# Fehlersuche

Suchen Sie eine Lösung aus der unten angegebenen Tabelle, wenn dieser Player nicht richtig funktionieren sollte. Falls Ihr Problem nicht hier aufgeführt ist oder die vorgeschlagene Lösung nicht abhilft, schalten Sie den Player aus, ziehen Sie das Netzkabel ab und wenden Sie sich an den nächsten Yamaha Händler oder Kundendienst.

## ■ Strom

Problem	Mögliche Ursache und Lösung
Kein Spannungsversorgung.	<ul style="list-style-type: none"> <li>Schließen Sie das Netzkabel richtig an.</li> <li>Drücken Sie  an der Vorderseite, um die Stromversorgung einzuschalten.</li> </ul>
Die Stromversorgung des Players schaltet sich aus.	<ul style="list-style-type: none"> <li>Wenn Auto Power Standby (S. 34) aktiviert ist, schaltet sich der Player automatisch aus, wenn 20 Minuten lang keine Aktivität (Wiedergabe) stattfindet.</li> </ul>

## ■ Grundlegende Bedienung

Problem	Mögliche Ursache und Lösung
Die Fernbedienung funktioniert nicht.	<ul style="list-style-type: none"> <li>Benutzen Sie die Fernbedienung innerhalb ihres Wirkungsbereichs (S. 11).</li> <li>Wechseln Sie die Batterien aus (S. 11).</li> <li>Prüfen Sie die ID-Einstellungen für das Hauptgerät und die Fernbedienung. Die Fernbedienungs-ID des Hauptgeräts kann geändert werden, nachdem das Hauptgerät zurückgesetzt wurde. Überprüfen Sie in diesem Fall die Fernbedienungs-ID am Hauptgerät, und richten Sie sie bei Bedarf erneut ein (S. 11).</li> </ul>
Die Tasten funktionieren nicht.	<ul style="list-style-type: none"> <li>Schalten Sie den mit diesem Player verbundenen Fernseher ein, und führen Sie die Werkseinstellungen aus (S. 19).</li> <li>Halten Sie  an der Vorderseite mindestens fünf Sekunden lang gedrückt, um den Player zurückzusetzen.</li> <li>Um diesen Player vollständig zurückzusetzen, trennen Sie das Netzkabel etwa 30 Sekunden lang von der Steckdose, stecken Sie dann das Netzkabel wieder an der Wandsteckdose ein und schalten Sie den Player ein.</li> </ul>
Das Passwort wurde vergessen.	<ul style="list-style-type: none"> <li>Stellen Sie sicher, dass sich keine Disc im Laufwerk befindet und dass die Wiedergabe gestoppt ist; halten Sie dann gleichzeitig ,  und  an der Vorderseite gedrückt, um alle Einstellungen, einschließlich den Einstellungen für Sicherheit (S. 35), des Players auf die Werkseinstellungen zurückzusetzen. Nachdem das Gerät automatisch ausgeschaltet wurde, drücken Sie , um es wieder einzuschalten.</li> </ul>

## ■ Disc-Wiedergabe

Problem	Mögliche Ursache und Lösung
Die Disclade öffnet/schließt nicht.	<ul style="list-style-type: none"> <li>Die Disclade ist gesperrt, wenn ein Netzwerkdienst ausgewählt ist.</li> <li>Die Disclade ist gesperrt, wenn der Player sich im Miracast- Empfangsmodus befindet. Drücken Sie <b>Miracast</b>, um Miracast zu verlassen (S. 25).</li> </ul>
Der Player kann die Disc nicht wiedergeben.	<ul style="list-style-type: none"> <li>Nehmen Sie die Disc heraus und reinigen Sie sie (S. 5).</li> <li>Vergewissern Sie sich, dass die Disc korrekt eingelegt ist (in der Disclade zentriert und mit der Beschriftung nach oben) (S. 5).</li> <li>Verwenden Sie eine Disc, die vom Player unterstützt wird (S. 3).</li> <li>Entnehmen Sie die Disc und prüfen Sie, ob der Player die Disc unterstützt (S. 3).</li> <li>Prüfen Sie den Regionalcode (S. 3).</li> <li>Prüfen Sie, ob die Disc defekt ist, indem Sie eine andere Disc ausprobieren.</li> <li>CD-R/RW, DVD+R/RW/R DL und DVD-R/RW/R DL müssen finalisiert sein (S. 3).</li> <li>Im CD-Modus kann dieser Player nur Musik-CDs und SA-CDs wiedergeben (S. 23).</li> </ul>
Video stoppt.	<ul style="list-style-type: none"> <li>Der Player stoppt, wenn er Erschütterungen oder Vibrationen erkennt.</li> </ul>
Der Player erzeugt beim Wiedergabestart oder beim Einlegen einer Disc ein Schnappergeräusch.	<ul style="list-style-type: none"> <li>Diese Geräusche sind normale Betriebsgeräusche und kein Hinweis auf eine Störung.</li> </ul>
Der Beginn der Blu-ray Disc-Wiedergabe ist verzögert.	<ul style="list-style-type: none"> <li>Wenn eine Blu-ray Disc geladen wird, sucht der Player nach einem USB-Speichergerät, das als Speichermedium für die BD-Live-Funktion (S. 30) verwendet wird. Um die Verzögerung zu verkürzen, lassen Sie jederzeit ein USB-Speichergerät an einem der USB-Anschlüsse (vorn/hinten) des Players eingesteckt (S. 17).</li> </ul>

## ■ Bild

Problem	Mögliche Ursache und Lösung
<b>Kein Bild.</b>	<ul style="list-style-type: none"> <li>– Vergewissern Sie sich, dass die Kabel korrekt angeschlossen sind (S. 12).</li> <li>– Vergewissern Sie sich, dass der angeschlossene Fernseher oder AV-Receiver auf den korrekten Eingang eingestellt ist.</li> <li>– Halten Sie <b>▶</b> und <b>■</b> an der Vorderseite gleichzeitig gedrückt, um die Videoauflösung auf den Standardwert einzustellen, während keine Disc eingelegt ist bzw. die Wiedergabe gestoppt wurde. Falls immer noch kein Bild ausgegeben wird, halten Sie <b>■</b> an der Vorderseite etwa fünf Sekunden lang gedrückt, um NTSC/PAL umzuschalten.</li> <li>– Bei der Einstellung Native Diskwiedergabe wird ein Signal ausgegeben, das der verbundene TV nicht unterstützt. Ändern Sie die Einstellung zur Ausgabe eines Signals, das mit dem angeschlossenen Fernsehgerät kompatibel ist (S. 37).</li> <li>– Vergewissern Sie sich, dass die wiederzugebende Disc oder Datei vom Player unterstützt wird (S. 3).</li> <li>– Deaktivieren Sie den CD-Modus und den Pure Direct-Modus (S. 23).</li> </ul>
<b>Bildschirm blockiert und die Bedienungstasten sind wirkungslos.</b>	<ul style="list-style-type: none"> <li>– Drücken Sie <b>■</b> und starten Sie dann erneut die Wiedergabe.</li> <li>– Schalten Sie die Stromversorgung aus und wieder ein.</li> <li>– Halten Sie <b>⏪</b> an der Vorderseite mindestens fünf Sekunden lang gedrückt, um den Player zurückzusetzen.</li> </ul>
<b>Das Video wird nicht in der gewünschten Auflösung wiedergegeben.</b>	<ul style="list-style-type: none"> <li>– Stellen Sie die gewünschte Auflösung ein (S. 37).</li> </ul>
<b>Breitbild-Video erscheint vertikal gedehnt, oder schwarze Balken erscheinen am oberen und unteren Bildrand. Video mit 4:3-Format erscheint horizontal gedehnt.</b>	<ul style="list-style-type: none"> <li>– Ändern Sie das Bildseitenverhältnis Ihres Fernsehers (S. 37).</li> </ul>
<b>Rechteckrauschen (Mosaik) erscheint auf dem Bildschirm.</b>	<ul style="list-style-type: none"> <li>– Bei Szenen, die schnelle Bewegungen enthalten, können aufgrund der Eigenschaften des digitalen Bildkomprimierungsverfahrens mosaikartige Blöcke im Bild sichtbar sein.</li> </ul>

## ■ Ton

Problem	Mögliche Ursache und Lösung
<b>Kein Ton oder der Ton ist verzerrt.</b>	<ul style="list-style-type: none"> <li>– Prüfen Sie, ob das Audiokabel korrekt angeschlossen ist (S. 12).</li> <li>– Drehen Sie die Lautstärke Ihres Fernsehers oder AV-Receiver hoch.</li> <li>– Bei Standbildwiedergabe sowie beim Vor- und Rücklauf erfolgt keine Tonwiedergabe (S. 9).</li> <li>– Je nach Zustand der Audioaufzeichnung, z.B. wenn ein anderer Ton als ein Audiosignal oder ein nicht standardgemäßes Audiosignal als Audioinhalt aufgezeichnet wird, erfolgt u.U. keine Tonausgabe (S. 3).</li> <li>– Vergewissern Sie sich, dass die wiederzugebende Disc oder Datei vom Player unterstützt wird (S. 3).</li> <li>– Wenn der Ton bei der Wiedergabe im CD-Modus unterbrochen wird, deaktivieren Sie den CD-Modus (S. 23).</li> </ul>
<b>Der linke und rechte Tonkanal sind vertauscht oder der Ton wird nur auf einer Seite ausgegeben.</b>	<ul style="list-style-type: none"> <li>– Prüfen Sie den Audio-Anschluss (S. 14).</li> </ul>
<b>Ton nicht im gewünschten Audioformat und/oder Anzahl Kanäle.</b>	<ul style="list-style-type: none"> <li>– Siehe Audio-Ausgang-Einstellung und „Audio-Ausgangsformate“ (S. 39, S. 41).</li> </ul>
<b>Der Ton der Bild-in-Bild-Funktion (Zweitton) ist nicht hörbar.</b>	<ul style="list-style-type: none"> <li>– Stellen Sie Coaxial / Optical oder HDMI auf PCM/Neuberechnen (S. 39).</li> <li>– Um den Zweitton hören zu können, drücken Sie <b>2ND AUDIO</b> (S. 9).</li> <li>– Je nach Disc müssen Sie die Zweitton-Wiedergabe im Top-Menü der Disc einrichten (S. 8).</li> </ul>



## ■ Netzwerk

Problem	Mögliche Ursache und Lösung
<b>Internet-Verbindung nicht herstellbar.</b>	<ul style="list-style-type: none"> <li>– Zum Herstellen einer Verbindung zum Internet durch Auswählen von Kabell gebunden unter Verbindungseinstellungen schließen Sie das Netzkabel ordnungsgemäß an (S. 36).</li> <li>– Schalten Sie das angeschlossene Gerät, wie beispielsweise einen Breitband-Router oder ein Modem, ein.</li> <li>– Schließen Sie den Breitband-Router und/oder das Modem richtig an.</li> <li>– Wenn Drahtlos auf Verbindungseinstellungen eingestellt ist und Sie eine Internetverbindung über Ethernet herstellen möchten, wählen Sie dementsprechend Kabell gebunden aus (S. 36).</li> <li>– Wenn Sie die Internetverbindung über ein WLAN herstellen möchten, stellen Sie Drahtlos dementsprechend auf Verbindungseinstellungen ein (S. 36).</li> </ul>
<b>BD-Live-Inhalte können nicht heruntergeladen werden.</b>	<ul style="list-style-type: none"> <li>– Überprüfen Sie, ob sich dieser Player normal mit dem Internet verbinden kann. Siehe „Verbindungstest“ (S. 36).</li> <li>– Stecken Sie ein USB-Speichergerät sachgemäß ein. Prüfen Sie, ob ein USB-Speichergerät am USB-Anschluss des Players eingesteckt ist (S. 17).</li> <li>– Prüfen Sie, ob die Blu-ray Disc BD-Live unterstützt.</li> <li>– Stecken Sie ein FAT16-, FAT32- oder NTFS-formatiertes USB-Speichergerät ein.</li> <li>– Es wird empfohlen, ein USB-Speichergerät mit einem Mindestspeicherplatz von 2 GB zu benutzen. Formatieren Sie das USB-Speichergerät, wenn nicht genügend Speicherplatz vorhanden ist. (S. 34)</li> <li>– Sehen Sie in der mitgelieferten Bedienungsanleitung der Disc nach oder fragen Sie den Hersteller.</li> </ul>
<b>Der DLNA-Server wird nicht erkannt.</b>	<ul style="list-style-type: none"> <li>– Überprüfen Sie, ob sich dieser Player normal mit dem Netzwerk verbinden kann. Siehe „Verbindungstest“ (S. 36).</li> <li>– Schalten Sie das angeschlossene Gerät, wie beispielsweise einen Breitband-Router oder den Server, ein.</li> <li>– Bestätigen Sie, dass Player und Server mit dem gleichen Router (Zugangspunkt) verbunden sind.</li> <li>– Der Player muss von gewissen DLNA-Servern zugelassen werden.</li> <li>– Bei gewissen DLNA-Servern muss eine Firewall-Einstellung geändert werden.</li> </ul>
<b>Eine Wiedergabe der Datei auf dem DLNA-Server ist nicht möglich.</b>	<ul style="list-style-type: none"> <li>– Stellen Sie sicher, dass die Datei abspielbar ist (S. 3).</li> <li>– Prüfen Sie die DLNA-Server-Einstellungen.</li> <li>– Die Wiedergabe und Bedienungsqualität können vom Zustand des Heimnetzwerkes beeinträchtigt werden.</li> </ul>
<b>Internet-Verbindung über WLAN nicht herstellbar.</b>	<ul style="list-style-type: none"> <li>– Stellen Sie sicher, dass der WLAN-Router eingeschaltet ist.</li> <li>– In Abhängigkeit der Einsatzbedingungen wie Wandmaterial, Funkwellen-Empfangszustand oder Hindernisse zwischen Player und WLAN-Router kann sich die Kommunikationsreichweite verkürzen. Bringen Sie den Player und den WLAN-Router näher zusammen.</li> <li>– Geräte, die den 2,4-GHz-Frequenzbereich verwenden, wie z.B. Mikrowellen- oder kabellose Geräte, können die Kommunikation unterbrechen. Stellen Sie den Player weiter entfernt von solchen Geräten auf oder schalten Sie solche Geräte aus.</li> <li>– Wenn die Internetverbindung über ein WLAN auch anhand der beiden oben aufgeführten Lösungen nicht erfolgreich hergestellt werden kann, versuchen Sie mit einer Ethernet-Verbindung, indem Sie Verbindungseinstellungen auf Kabell gebunden stellen (S. 36).</li> </ul>
<b>Das WLAN wird nicht gefunden oder der Empfang ist gestört.</b>	<ul style="list-style-type: none"> <li>– Stellen Sie sicher, dass der WLAN-Router eingeschaltet ist.</li> <li>– Bringen Sie Player und Router näher zusammen oder ändern Sie die Ausrichtung des Players oder der Routerantenne.</li> <li>– Wenn die Drahtlosverbindung nicht mit der WPS-Funktion eingerichtet werden kann, wählen Sie eine andere Option (Suche oder Manuell) (S. 19).</li> <li>– Stellen Sie sicher, dass das WLAN nicht durch Mikrowellengeräte, digitale Schnurlostelefone oder benachbarte Wi-Fi-Geräte gestört wird.</li> <li>– In der Nachbarschaft benutzte Mikrowellengeräte, digitale Schnurlostelefone oder andere Drahtlosgeräte können das WLAN stören. Schalten Sie solche Geräte aus.</li> <li>– Stellen Sie sicher, dass die Firewall in Ihrem Netzwerk einen Zugriff durch den Player auf die Drahtlos-Verbindung zulässt.</li> <li>– Wenn das WLAN nicht ordnungsgemäß funktioniert, versuchen Sie es mit einer kabelgebundenen Netzwerkverbindung.</li> </ul>

## ■ Meldungen auf dem Bildschirm

- Die folgenden Meldungen erscheinen auf dem Fernsehschirm, falls die Disc, die Sie abspielen wollen, ungeeignet ist oder eine falsche Bedienung erfolgt.

Fehlermeldung	Mögliche Ursache und Lösung
<b>Nicht unterstütztes Format</b>	– Die Datei wird vom Player nicht unterstützt. Siehe „Mit diesem Player kompatible Discs/Dateien“ (S. 3).
<b>Falscher Regionalcode!</b>	– Die Disc hat einen inkompatiblen Regionalcode. Siehe „Informationen über die Regionalcodes für Blu-ray Disc-/DVD-Videos“ (S. 3).
<b>Netzwerkfehler.</b>	– Der Player kann nicht mit dem Netzwerk verbunden werden. Prüfen Sie die Verbindung (S. 15) und die Netzwerk-Einstellung (S. 36).
<b>Netzwerk ist OK, Proxyfehler.</b>	– Der Player kann nicht mit dem Proxy-Server verbunden werden. Siehe „Proxy-Einstellung“ (S. 36).
<b>BD-Live Verbindung im Setup nicht aktiviert SETUP-Menü</b>	– Die BD-Live Verbindung ist nicht zugelassen. Siehe „BD-Live-Verbindung“ (S. 36).
<b>Upgrade konnte nicht ausgeführt werden.</b>	– Das Upgrade ist fehlgeschlagen. Prüfen Sie, ob die Upgrade-Datei beschädigt oder unlesbar ist.
<b>IP-Einstellungen sind nicht passende, bitte machen Sie einen reset.</b>	– Die eingegebene IP-Einstellung ist nicht gültig. Geben Sie die korrekten Informationen erneut ein.

## **AVCHD**

AVCHD ist ein neues Format (Standard) für HD-Camcorder zur Aufzeichnung und Wiedergabe von hochauflösenden Videobildern.

## **BD-Live™**

BD-Live ist ein Blu-ray Disc-Standard, der dem Player über eine Netzwerkverbindung ermöglicht Werbevideos und andere Daten aus dem Internet herunterzuladen.

## **BDMV**

BDMV (Blu-ray Disc Movie) bezeichnet eines der bei BD-ROM verwendeten Anwendungsformate in den Blu-ray-Disc-Spezifikationen. BDMV ist ein Aufnahmeformat, das dem DVD-Video in der DVD-Spezifikation entspricht.

## **Blu-ray 3D™**

Blu-ray 3D erlaubt Ihnen das Abspielen hochauflösender 3D-Bilder.

## **BONUSVIEW™**

BONUSVIEW-kompatible Discs erlauben Ihnen den gleichzeitigen Genuss eines Video-Unterkanal für zwei Bildschirme, eines Audio-Unterkanal und von Untertiteln. Innerhalb des Hauptbildschirms wird während der Wiedergabe (Bild in Bild) ein kleiner Bildschirm eingeblendet.

## **Closed Captions (geschlossene Untertitel)**

Der Unterschied zwischen Untertiteln und Captions liegt darin, dass Untertitel für hörende Menschen sind und Captions für Hörgeschädigte. Untertitel zeigen selten den gesamten Ton.

Captions zeigen beispielsweise auch Toneffekte (z. B. „Das Telefon klingelt“ und „Schritte“). Bei Untertiteln ist dies nicht der Fall. Bevor Sie diese Einstellung auswählen, stellen Sie sicher, dass auf der Disk Closed Captions (geschlossene Untertitel) enthalten sind.

## **Farbraum**

Ein Farbraum ist ein darstellbarer Farbbereich. RGB ist ein Farbraum, der auf dem RGB-Farbmodell (Rot, Grün und Blau) basiert und üblicherweise für Computermonitore zum Einsatz kommt. YCbCr ist ein Farbraum, der auf einem Luminanzsignal (Y) und zwei Farbumterschiedssignalen (Cb und Cr) basiert.

## **Deep Color**

Deep Color bezieht sich auf verschiedene Bildschirm-Farbtiefen, welche die 24-Bit-Tiefen früherer Versionen der HDMI-Spezifikation übersteigen. Das Extra-Bit Tiefe ermöglicht HDTVs und anderen Anzeigegeräten, statt Millionen Farben Milliarden anzuzeigen und Farbbänder auf dem Bildschirm für sanfte Tonübergänge und gleichmäßige Abstufungen zwischen den Farben zu eliminieren. Durch das erhöhte Kontrastverhältnis können sehr viel mehr Grauschattierungen zwischen Schwarz und Weiß dargestellt werden. Darüber hinaus erhöht Deep Color die Anzahl der verfügbaren Farben innerhalb der durch die RGB- oder YCbCr-Farbräume festgelegten Grenzen.

## **DLNA**

DLNA (Digital Living Network Alliance) erlaubt eine bequeme Freigabe digitaler Medien über das Heim-Netzwerk. Digitale Inhalte, die auf einem PC, auf dem DLNA-Server-Software installiert ist, oder anderen DLNA-kompatiblen Geräten gespeichert sind, können Sie über den Player auf Ihrem TV genießen. Um den Player mit Ihren DLNA-Servern zu verbinden, sind einige Einstellungen Ihres DLNA-Server oder -Geräts notwendig. Einzelheiten finden Sie in den Anleitungen Ihrer DLNA-Server-Software oder Ihres DLNA-Geräts.

## **Dolby Digital**

Ein von Dolby Laboratories Inc. entwickeltes Soundsystem, das der Audioausgabe das Ambiente eines Kinos verleiht, wenn das Gerät an einen Dolby Digital-Prozessor oder -Verstärker angeschlossen wird.

## **Dolby Digital Plus**

Ein zur Erweiterung von Dolby Digital entwickeltes Soundsystem. Diese Toncodiertechnologie unterstützt 7.1-Mehrkanal-Surround-Sound.

## **Dolby TrueHD**

Dolby TrueHD ist eine verlustfreie Kodierungstechnologie, die bis zu 8-Kanal-Surround-Sound für die nächste Generation der optischen Discs unterstützt. Der reproduzierte Sound ist Bit für Bit eine getreue Abbildung des Originaltons.

## **DRC (Dynamic Range Control)**

DRC ermöglicht die Einstellung des Bereichs zwischen dem lautesten und dem leisesten Ton (Dynamikbereich) für Wiedergabe mit durchschnittlicher Lautstärke. Verwenden Sie diese Einstellung, wenn die Dialoge schlecht hörbar sind oder wenn die Wiedergabe die Nachbarn stören könnte (z. B. nachts).

## **DTS**

Hierbei handelt es sich um ein von DTS, Inc. für den Einsatz in Kinos entwickeltes digitales Soundsystem.

## **DTS-HD High Resolution Audio**

DTS-HD High Resolution Audio ist eine neue Technologie, die für die nächste Generation optischer Disc-Formate mit hoher Auflösung entwickelt wurde.

## **DTS-HD Master Audio**

DTS-HD Master Audio ist eine verlustfrei wirkende Audio-Kompressionstechnik, die für die nächste Generation optischer Disc-Formate mit hoher Auflösung entwickelt wurde.

**FLAC**

FLAC (Free Lossless Audio Codec) ist ein offenes Dateiformat für die verlustlose Komprimierung von Audiodaten. Es weist gegenüber anderen verlustbehaftet komprimierten Audioformaten zwar eine schlechtere Komprimierungsrate auf, kann aber häufig eine höhere Audioqualität bieten.

**HDMI**

HDMI (High-Definition Multimedia Interface) ist eine Schnittstelle, die sowohl Video als auch Audio über einen einzigen digitalen Anschluss unterstützt. Die HDMI-Schnittstelle überträgt Videosignale mit Standard- oder Hochauflösung sowie Mehrkanal-Audiosignale in digitaler Form ohne Signalverschlechterung an AV-Geräte wie ein HDMI-tauglicher TV.

**Letterbox (LB 4:3)**

Bildschirmformat mit schwarzen Balken am oberen und unteren Bildrand, um die Wiedergabe von Breitbild-Software (16:9) auf einem angeschlossenen Fernsehgerät mit Format 4:3 zu ermöglichen.

**Linear PCM Sound**

Linear PCM ist ein bei Audio-CDs und manchen DVDs und Blu-ray Discs verwendetes Signalaufzeichnungsformat. Der Ton auf Audio-CDs wird mit 44,1 kHz/16 Bit aufgenommen. (Auf DVDs erfolgt die Tonaufnahme zwischen 48 kHz mit 16 Bit und 96 kHz mit 24 Bit, auf Blu-ray Discs zwischen 48 kHz mit 16 Bit und 192 kHz mit 24 Bit.)

**Mac-Adresse**

Die Mac-Adresse ist ein eindeutiger Wert, der einem Netzwerkgerät zu Identifikationszwecken zugeordnet wird.

**Pan Scan (PS 4:3)**

Ein Bildschirmformat, das die Seiten des Bilds abschneidet, um die Wiedergabe von Breitbild-Software (16:9) auf einem angeschlossenen Fernsehgerät des Formats 4:3 zu ermöglichen.

**Untertitel**

Dies sind die auf DVD-Discs aufgezeichneten Textzeilen, die am unteren Bildrand erscheinen und den Dialog übersetzen oder schriftlich anzeigen. Untertitel sind bei vielen DVDs und Blu-ray Discs verfügbar.

**x.v.Color**

x.v.Color reproduziert eine erweiterte Farbpalette und kann fast sämtliche Farben darstellen, die vom menschlichen Auge erfassbar sind.

# Technische Daten

## ■ Allgemeines

Stromversorgung	
[Modelle für Großbritannien, Europa, Russland und Australien]	110–240 VAC, 50 Hz
[Modelle für Asien sowie Mittel- und Südamerika]	110–240 VAC, 50/60 Hz
[Andere Modelle]	110–240 VAC, 60 Hz
Leistungsaufnahme	19 W
Leistungsaufnahme im Bereitschaftsmodus	
HDMI Steuerung Aus, Netzwerkstandby Aus	0,4 W
HDMI Steuerung Ein, Netzwerkstandby Aus	0,4 W
HDMI Steuerung Aus, Netzwerkstandby Ein	
Drahtlos	2,5 W
Kabell gebunden	2,4 W
HDMI Steuerung Ein, Netzwerkstandby Ein	
Drahtlos	2,5 W
Kabell gebunden	2,4 W
Abmessungen (B × H × T, einschließlich vorstehender Teile)	435 × 86 × 257 mm
Gewicht	2,7 kg

## ■ Audioleistung

Audioausgangspegel (1 kHz, 0 dB)	
Blu-ray Disc/DVD/CD-DA	2 ± 0,3 V
Signal-Rausch-Abstand	
Blu-ray Disc/DVD/CD-DA	115 dB
Dynamikbereich	
Blu-ray Disc/DVD	105 dB
CD-DA	100 dB
Harmonische Verzerrung (1 kHz)	
Blu-ray Disc/DVD/CD-DA	0,003%
Frequenzgang	
Blu-ray Disc/DVD	4 Hz bis 22 kHz (48 kHz Abtastfrequenz)
CD-DA	4 Hz bis 44 kHz (96 kHz Abtastfrequenz)
CD-DA	4 Hz bis 20 kHz

## ■ Eingänge/Ausgänge

HDMI-Ausgang	Buchse Typ A × 1
480i/576i/480p/576p/720p/1080i/1080p bei 24 Hz/4K (2160p) bei 24 Hz	
Deep Color, x.v. Farbunterstützung	
Digitalausgang	optisch × 1, koaxial × 1
Analoger Audio-Ausgang	Mixed 2 ch × 1
USB	Buchse Typ A × 2
WLAN	Standard: IEEE 802.11 b/g/n
Frequenzbereich: 2,4-GHz-Band	
Andere Geräte	Ethernet × 1

\* Der Inhalt dieser Anleitung bezieht sich auf die neuesten Spezifikationen zum Zeitpunkt der Herausgabe. Das neueste Handbuch können Sie als Datei auf der Website von Yamaha herunterladen.

## ■ Urheberrecht

### Hinweis

– Audiovisuelles Material kann urheberrechtlich geschützt sein und darf eventuell ohne Genehmigung des Eigentümers der Urheberrechte nicht aufgenommen werden. Beziehen Sie sich auf die entsprechenden nationalen Gesetze.



„Blu-ray Disc™“, „Blu-ray™“, „Blu-ray 3D™“, „BD-Live™“, „BONUSVIEW™“ und die entsprechenden Logos sind Warenzeichen der Blu-ray Disc Association.



DVD ist ein Warenzeichen der DVD Format/Logo Licensing Corporation.

## DOLBY AUDIO

Hergestellt unter Lizenz von Dolby Laboratories. Dolby, „Dolby Audio“ und das Doppel-D-Symbol sind Warenzeichen von Dolby Laboratories.



DTS-Patente siehe <http://patents.dts.com>. Hergestellt unter Lizenz von DTS Licensing Limited. DTS, DTS-HD und das DTS-Symbol mit und ohne „& DTS-HD“ sind eingetragene Warenzeichen von und „DTS-HD Master Audio“ ist ein Warenzeichen von DTS, Inc. © DTS, Inc. Alle Rechte vorbehalten.



HDMI, das HDMI-Logo und High-Definition Multimedia Interface sind Warenzeichen bzw. eingetragene Warenzeichen von HDMI Licensing LLC in den USA und/oder anderen Ländern.

### x.v.Color™

x.v.Color und das x.v.Color-Logo sind Warenzeichen der Sony Corporation.



AVCHD und das AVCHD-Logo sind Warenzeichen der Panasonic Corporation und der Sony Corporation.

5

Zusätzliche Informationen

Deutsch

Fortsetzung auf der nächsten Seite. ➔



Java ist ein eingetragenes Warenzeichen von Oracle und/oder seiner verbundenen Unternehmen.



DLNA™ und DLNA CERTIFIED™ sind Warenzeichen bzw. eingetragene Warenzeichen der Digital Living Network Alliance. Alle Rechte vorbehalten. Unerlaubte Verwendung ist ausdrücklich untersagt.



Das Wi-Fi CERTIFIED-Logo ist eine Zertifizierungsmarke der Wi-Fi Alliance.

Das Wi-Fi Protected Setup-Kennzeichen ist ein Zeichen der Wi-Fi Alliance.

„Wi-Fi“, „Wi-Fi Protected Setup“, „Wi-Fi Direct“ und „Miracast“ sind Zeichen bzw. eingetragene Zeichen der Wi-Fi Alliance.

Dieses Produkt unterliegt den Patentportfolio-Lizenzen für AVC und VC-1, laut denen ein Benutzer für den persönlichen und nichtkommerziellen Gebrauch dazu ermächtigt ist, (i) Video im AVC Standard und VC-1 Standard (AVC/VC-1 Video) zu codieren und/oder (ii) AVC/VC-1 Video zu decodieren, die durch einen Benutzer für den persönlichen und nichtkommerziellen Gebrauch codiert wurde und/oder von einem Anbieter erhalten wurde, welcher über eine Lizenz zum Anbieten von AVC/VC-1 Video verfügt. Eine Lizenz für andere Zwecke wird weder erteilt noch impliziert. Zusätzliche Informationen können von MPEG LA, LLC erhalten werden. Siehe <http://www.mpegla.com>.

Dieses Produkt unterliegt der Patentportfolio-Lizenz für MVC, laut welcher ein Benutzer für den persönlichen und nicht entlohnten Gebrauch dazu ermächtigt ist, (i) Video im MVC-Standard (MVC-Video) zu codieren und/oder (ii) MVC-Video zu decodieren, die durch einen Benutzer für den persönlichen Gebrauch codiert wurde und/oder von einem Anbieter erhalten wurde, welcher über eine Lizenz zum Anbieten von MVC-Video verfügt. Eine Lizenz für andere Zwecke wird weder erteilt noch impliziert. Zusätzliche Informationen können von MPEG LA, LLC erhalten werden. Siehe <http://www.mpegla.com>.

Windows Media Player ist ein Warenzeichen bzw. eingetragenes Warenzeichen der Microsoft Corporation in den USA und/oder anderen Ländern.

Copyright 2004-2012 Verance Corporation. Cinavia® ist ein Warenzeichen der Verance Corporation. Geschützt durch US-Patent 7.369.677 sowie andere in den USA oder weltweit erteilte oder beantragte Patente unter Lizenz der Verance Corporation. Alle Rechte vorbehalten.

# Index

## ■ Numerics

2 Kanal Downmix, SETUP-Menü .....	39
2ND AUDIO, Fernbedienung .....	9
3D Ausgang, SETUP-Menü .....	37
3D Wiedergabe Information, SETUP-Menü .....	34

## ■ A

A/B, Fernbedienung .....	10
Allgemeine Einstellungen, SETUP-Menü .....	34
Alterskontrolle, SETUP-Menü .....	35
ANGLE, Fernbedienung .....	8
Anzeige Einstellung, SETUP-Menü .....	37
Audio, Bildschirmmenü .....	27
AUDIO, Fernbedienung .....	8
Audio, SETUP-Menü .....	35
Audio-Ausgang, SETUP-Menü .....	39
Audio-Einstellungen, SETUP-Menü .....	39
Auto Power Standby, SETUP-Menü .....	34
AV CONTROLLER .....	26

## ■ B

BD-Live .....	30
BD-Live-Verbindung, SETUP-Menü .....	36
Bedienung des SETUP-Menüs .....	33
Bild im Bild Anzeige, SETUP-Menü .....	35
Bild-in-Bild-Funktion .....	30
Bildschirmmenü .....	27
Bitrate, Bildschirmmenü .....	27

## ■ C

CC Auswahl, Bildschirmmenü .....	27
CD Modus .....	23
CLEAR, Fernbedienung .....	9
Coaxial / Optical, SETUP-Menü .....	39
Cursortasten, Fernbedienung .....	8

## ■ D

De-Interlacing Modus, SETUP-Menü .....	38
Diashow, Bildschirmmenü .....	27
Digital Media Controller (DMC) .....	16
Disc Auto-Wiedergabe, SETUP-Menü .....	35
DLNA .....	16
Downsampling, SETUP-Menü .....	39
DRC, SETUP-Menü .....	39

## ■ E

Einfaches Konfigurationsmenü, SETUP-Menü .....	34
ENTER, Fernbedienung .....	8

## ■ F

Farbraum, SETUP-Menü .....	38
Farbtasten, Fernbedienung .....	8
Fernbedienung .....	8

## ■ H

HDMI 1080p 24Hz, SETUP-Menü .....	38
HDMI Deep Color, SETUP-Menü .....	38
HDMI Steuerung .....	34
HDMI Steuerung, SETUP-Menü .....	34
HDMI, SETUP-Menü .....	39
HOME, Fernbedienung .....	8

## ■ I

Information, SETUP-Menü .....	36
IP Einstellungen, SETUP-Menü .....	36

## ■ K

Kamerawinkel, SETUP-Menü .....	35
Kapitel, Bildschirmmenü .....	27

## ■ L

Ländercode, SETUP-Menü .....	35
Last Memory, SETUP-Menü .....	35
Lautsprechereinstellung, SETUP-Menü .....	39

## ■ M

Menü, SETUP-Menü .....	35
Miracast .....	25
Mode/Play Mode, Bildschirmmenü .....	27

## ■ N

Netzwerk, SETUP-Menü .....	36
Netzwerksterung, SETUP-Menü .....	36

## ■ O

ON SCREEN, Fernbedienung .....	9
OSD, SETUP-Menü .....	35

## ■ P

Passwort ändern, SETUP-Menü .....	35
PBC (Push Button Configuration) .....	36
PIN code (WPS) .....	36
PIP, Fernbedienung .....	9
POP UP/MENU, Fernbedienung .....	9
Post-Prozess, SETUP-Menü .....	39
PROGRAM, Fernbedienung .....	9
Programmwiedergabe .....	29
Proxy-Einstellung, SETUP-Menü .....	36
PURE DIRECT .....	9
Pure Direct .....	23

## ■ R

Rauschunterdrückung, SETUP-Menü .....	38
REPEAT, Fernbedienung .....	10
RETURN, Fernbedienung .....	8

## ■ S

Schnellsuche, Bildschirmmenü .....	27
SEARCH, Fernbedienung .....	9
SETUP, Fernbedienung .....	8, 9
SETUP-Menü .....	31
SHUFFLE, Fernbedienung .....	9
Sicherheit, SETUP-Menü .....	35

Sofortwiedergabe, Bildschirmmenü .....	27
Software-Aktualisierung .....	42
Speichermedium, SETUP-Menü .....	34
Sprache, SETUP-Menü .....	35
STATUS, Fernbedienung .....	9
Status-Menü .....	28
Steuertasten, Fernbedienung .....	9
SUBTITLE, Fernbedienung .....	8
Suchfunktion .....	29
System, SETUP-Menü .....	34
Systeminformation, SETUP-Menü .....	39

## ■ T

Titel, Bildschirmmenü .....	27
TOP MENU, Fernbedienung .....	8
Track/Datei, Bildschirmmenü .....	27
TV Bildschirm, SETUP-Menü .....	37
TV, SETUP-Menü .....	37
TV-System, SETUP-Menü .....	37

## ■ U

Übergang, Bildschirmmenü .....	27
Untertitel Modus, Bildschirmmenü .....	27
Untertitel, Bildschirmmenü .....	27
Untertitel, SETUP-Menü .....	35, 38
Upgrade der Software .....	42
Upgrade Information .....	34
Upgrade, SETUP-Menü .....	34
Upmix, SETUP-Menü .....	39

## ■ V

Verbindungseinstellungen, SETUP-Menü .....	36
Verbindungstest, SETUP-Menü .....	36
Videokonfigurationsmenü, SETUP-Menü .....	38

## ■ W

Werkseinstellung laden, SETUP-Menü .....	34
Wiedergabe, SETUP-Menü .....	35
Wi-Fi Direct .....	24
Winkel, Bildschirmmenü .....	27
WPS (Wi-Fi Protected Setup) .....	36

## ■ Z

Zeit, Bildschirmmenü .....	27
Zifferntasten, Fernbedienung .....	9
ZOOM, Fernbedienung .....	8
Zweitton, Bildschirmmenü .....	27
Zweittonauswahl, SETUP-Menü .....	35
Zweitvideo, Bildschirmmenü .....	27

# Observera: Läs detta innan enheten tas i bruk.

- 1 Läs noga denna bruksanvisning för att kunna ha största möjliga nöje av enheten. Förvara bruksanvisningen nära till hands för framtida referens.
- 2 Installera anläggningen på en väl ventilerad plats där det är svalt, torrt, rent och se till att den inte utsätts för direkt solljus, värmekällor, vibrationer, damm, fukt och/eller kyla. Lämna följande mellanrum för ventilation.  
Över: 10 cm  
Bakom: 10 cm  
Sidor: 10 cm
- 3 Placera enheten på behörigt avstånd från andra elapparater, motorer, transformatorer och annat som kan orsaka störningar.
- 4 Utsätt inte enheten för hastiga temperaturväxlingar och placera den inte på ett ställe där luftfuktigheten är hög (t.ex. nära en luftfuktare) då fuktbildning i enheten skapar risk för brand, elstötar, skador på enheten eller personskador.
- 5 Placera inte enheten på ett ställe där främmande föremål kan tränga in i den eller där den kan utsättas för droppar eller vattenstänk. Placera aldrig det följande ovanpå enheten:
  - Övriga apparater då sådana kan orsaka skador och/eller missfärgning av enhetens hölje.
  - Brännbara föremål (t.ex. stearinljus) då sådana skapar risk för brand, skador på enheten och/eller personskador.
  - Vätskebehållare som kan falla och spilla vätska över enheten, vilket skapar risk för elstötar och/eller skador på enheten.
- 6 Täck aldrig över enheten med en tidning, duk, gardin el.dyl. då detta skapar risk för överhettning. En alltför hög temperatur inuti enheten kan leda till brand, skador på enheten och/eller personskador.
- 7 Anslut inte enheten till ett vägguttag förrän samtliga övriga anslutningar slutförts.
- 8 Använd aldrig enheten vänd upp och ned. Detta kan leda till överhettning som orsakar skador.
- 9 Hantera inte tangenter, reglage och kablar onödigt hårdhänt.
- 10 Fatta tag i själva kontakten när nätkabeln kopplas bort från vägguttaget; dra aldrig i kabeln.
- 11 Använd aldrig några kemiska lösningar för rengöring då dessa kan skada ytbehandlingen. Använd en ren, torr trasa.
- 12 Använd endast den spänning som står angiven på enheten. Anslutning till en strömkälla med högre spänning än den angivna kan orsaka brand, skador på enheten och/eller personskador. Yamaha åtar sig inget ansvar för skador beroende på att enheten används med en spänning utöver den angivna.
- 13 Koppla bort nätkabeln från vägguttaget för att undvika skador p.g.a. blixtnedslag om ett åskväder uppstår.
- 14 Försök aldrig att utföra egna reparationer. Kontakta en kvalificerad tekniker från Yamaha om servicebehov föreligger. Du får inte under några omständigheter ta av höljet.
- 15 Koppla bort nätkabeln från vägguttaget om enheten inte ska användas under en längre tid (t.ex. under semestern).
- 16 Läs avsnittet "Felsökning" om vanligt förekommande driftsproblem innan du förutsätter att enheten är söndrig.
- 17 Innan enheten flyttas ska du trycka på strömknappen  för att ställa den i beredskapsläge och sedan koppla bort nätkabeln från vägguttaget.
- 18 Kondensation (imma) uppstår, om den omgivande temperaturen plötsligt ändras. Koppla i så fall loss nätkabeln från nätuttaget och låt apparaten vila.
- 19 Vid långvarig användning kan det hända att apparaten blir väldigt varm. Slå i så fall av strömmen och låt apparaten vila tills den har svalnat.
- 20 Installera receiveern nära ett nätuttag och där stickkontakten lätt kan komma åt.
- 21 Utsätt inte batterierna för kraftig värme från exempelvis solljus, eld eller liknande.

Använd inte den här enheten närmare än 22 cm från personer med pacemaker eller defibrillatorimplantat.

Radiovågor kan påverka elektromedicinska apparater. Använd inte den här apparaten nära medicintekniska produkter eller inne i sjukvårdsinrättningar.

Den här enheten är inte bortkopplad från nätströmmen så länge den är inkopplad i vägguttaget, även om själva enheten är avstängd med . Detta tillstånd kallas för beredskapsläget (standby). Enheten är konstruerad för att förbruka en mycket liten mängd ström i detta tillstånd.

Där stickkontakt till elnätet eller en koppling till apparaten används som fränkopplingsenhet, ska fränkopplingsenheten vara tillgänglig och i fungerande skick.

## VARNING

**UTSÄTT INTE ENHETEN FÖR REGN ELLER FUKT DÅ DETTA SKAPAR RISK FÖR BRAND ELLER ELSTÖTAR.**

## LASERSÄKERHET

Apparaten använder sig av en laser. På grund av risken för ögonskador bör ingen annan än en kvalificerad reparatör öppna höljet eller försöka reparera apparaten.

## FARA!

Apparaten avger synlig laserstrålning i öppet läge. Undvik direkt ögonkontakt med strålen. Placera inte ögonen i närheten av skivfacket eller någon annan öppning för att titta in i apparaten, medan apparaten är ansluten till ett nätuttag.



## 1. Introduktion

<b>Vad du kan göra med den här spelaren</b> .....	<b>2</b>
Ett brett utbud av skivor och filformat som stöds .....	2
Förbättrade nätverksfunktioner.....	2
Enkel installation och drift .....	2
Högkvalitativa ljudfunktioner.....	2
<b>Medföljande delar</b> .....	<b>2</b>
<b>Om skivor och filer</b> .....	<b>3</b>
Typer av skivor/filer som kan användas med denna spelare .....	3
Ladda en skiva .....	4
Försiktighetsåtgärder gällande skivor.....	5
Att observera när du tittar på videobilder i 3D.....	5
Cinavia teknik.....	5
<b>Kontroller och funktioner</b> .....	<b>6</b>
Frontpanel.....	6
Bakre panel.....	7
Fjärrkontroll.....	8

## 2. Anslutning

<b>Video-/ljudanslutningar</b> .....	<b>12</b>
Anslutning till en TV-apparat via en AV-mottagare ....	13
Anslutning till en TV-apparat direkt .....	13
Anslutning till en TV- och ljudutrustning .....	14
<b>Nätverksanslutningen</b> .....	<b>15</b>
Trådlös anslutning .....	15
Trådbunden anslutning .....	15
Inställning av DLNA server .....	16
<b>USB anslutning</b> .....	<b>17</b>
<b>Ansluta nätkabeln</b> .....	<b>18</b>

## 3. Spela upp

<b>Initial inställning</b> .....	<b>19</b>
Inställning med snabbinstallation .....	19
Inställning av trådlös anslutning .....	19
<b>Spela upp video/musik/foto</b> .....	<b>20</b>
Uppspelning av kommersiellt tillgängliga skivor.....	20
Spela upp video/musikfiler .....	20
Visa foton .....	21
<b>Njut av hög ljudkvalitet</b> .....	<b>23</b>
Njut av musik-CD/SA-CD i högkvalitativt ljud (CD-läge) .....	23
Njut av musik och filmer med återgivning av rena naturtrogna ljud (Pure Direct) .....	23
<b>Njuta av DLNA uppspelning av innehållet i mobila apparater via WiFi direkt</b> .....	<b>24</b>
<b>Använd smarttelefon med bilder och videoklipp på TV-skärmen (Miracast™)</b> .....	<b>25</b>
<b>Användning av denna spelare från mobila enheter</b> .....	<b>26</b>
<b>Avancerade uppspelningsfunktioner</b> .....	<b>27</b>
Skärmeny .....	27
Statusmeny.....	28
Programmerad uppspelning.....	29
Använda sökning .....	29
Glädje av BONUSVIEW™ and BD-Live™ .....	29
Använda bild-i-bild-funktionen (uppspelning av sekundärt ljud/video).....	30
Använda funktionen för BD-Live™.....	30

## 4. Inställningar

<b>SETUP meny</b> .....	<b>31</b>
Exempel på SETUP meny operation.....	33
Allmänna Inställningar .....	34
Display inställningar.....	37
Ljudinställning.....	39
System Information .....	39

<b>Video-/ljudutmatningsformat</b> .....	<b>40</b>
Videoutmatningsformat .....	40
Ljudutmatningsformat.....	41
<b>Programvaruuppgradering</b> .....	<b>42</b>
Uppgradera programvaran .....	42

## 5. Ytterligare information

<b>Felsökning</b> .....	<b>43</b>
Ström .....	43
Grundläggande funktioner .....	43
Skivuppspelning .....	43
Bild .....	44
Ljud .....	44
Nätverk.....	45
Meddelanden på skärmen.....	46
<b>Ordlista</b> .....	<b>47</b>
<b>Specifikationer</b> .....	<b>49</b>
Allmänt.....	49
Ljudprestanda .....	49
In-/Utgångar .....	49
Upphovsrätt .....	49
<b>Index</b> .....	<b>51</b>

Ny mjukvara som ger ytterligare funktioner och produktförbättringar kommer att släppas efter behov. Vi rekommenderar att du uppdaterar programvaran för denna spelare till den senaste versionen regelbundet. För mer information, se ”Programvaruuppgradering” (s. 42).

## ■ Om den här manualen

- Denna manual beskriver hur du använder denna spelare med en fjärrkontroll med undantag när den inte är tillgänglig. Vissa av dessa driftfunktioner finns också på frontpanelen med hjälp av knapparna.
- Anmärkningar innehåller viktig information om säkerhet och drift. Tips ger dig information för din användning av apparaten.
- Denna manual är tryckt före tillverkningen av produkten. Design och specifikationer kan komma att ändras delvis som en följd av förbättringar etc. I händelse av skillnader mellan manualen och produkten, har produkten företräde.

## De ikoner som används i denna manual

Ikonerna används för att indikera tillgängliga knappar/funktioner för ett visst format. För information om spelbara skivor och format, se sidan 3.

<b>BD</b> :	BD-Video
<b>DVD</b> :	DVD-Video, DVD-VR, DVD+VR
<b>CD</b> :	Audio CD, Super Audio CD
<b>VIDEO</b> :	Videofiler
<b>MUSIC</b> :	Ljudfiler
<b>PHOTO</b> :	Fotofiler

# Vad du kan göra med den här spelaren

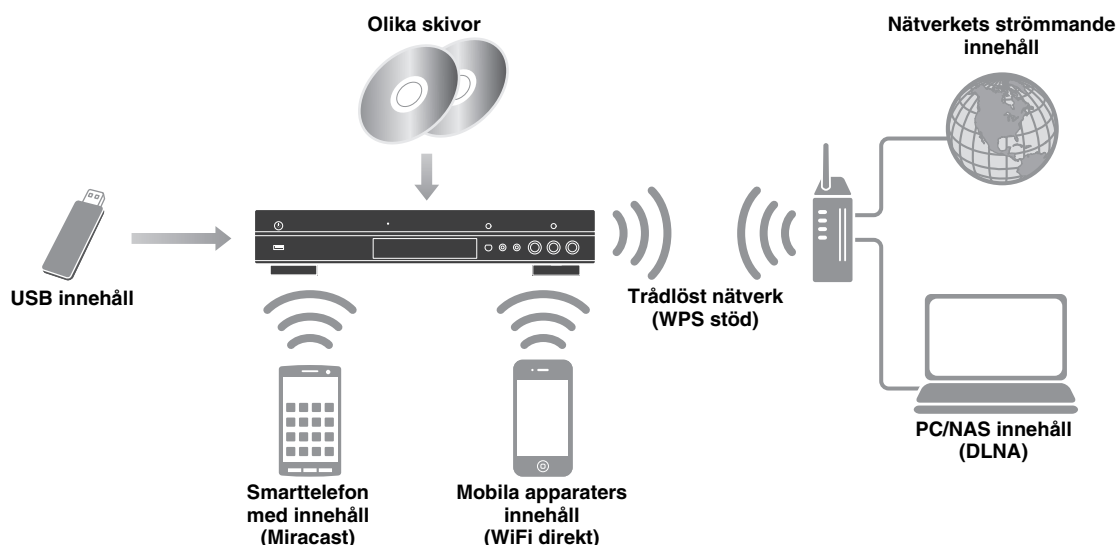

## ■ Ett brett utbud av skivor och filformat som stöds

- Blu-ray Disc™, DVDs, SA-CDs och CD-skivor (s. 27)
- Blu-ray 3D™ (s. 12), BONUSVIEW™ and BD-Live™ (s. 29)
- Video, musik och foto filer på DVD-R/RW skivor, CD-R/RW skivor och USB-minnen (s. 20)

## ■ Förbättrade nätverksfunktioner

- Få glädje av DLNA server (PC eller NAS) innehåll (s. 16)
- Använd denna spelare från mobila enheter via nätverket (AV CONTROLLER) (s. 26)
- Njuta av foton på den smarta telefonen och videoklipp på TV-skärmen (Miracast™) (s. 25)
- Direkt nätverksanslutning till en mobil apparat (WiFi direkt) (s. 24)

## ■ Enkel installation och drift

- Snabb och enkel första installation (s. 19)
- Automatisk trådlös installation med WPS (WiFi skyddad inställning) (s. 19)
- Uppgradering av programvara via nätverk eller USB-enhet (s. 42)
- Sekventiell drift av TV, AV mottagare och denna spelare (HDMI Kontroll) (s. 34)

## ■ Högkvalitativa ljudfunktioner

- CD-läget för högsta kvalitet och korrekt uppspelning av skivan för ljud-CD och SA-CD (s. 23)
- Pure Direct-läge för högsta ljudkvalitet för alla ljudkällor (s. 23)
- Upp till 192 kHz/24-bitars ljudfilformat inklusive WAV, FLAC och ALAC stöds (s. 3)
- Super ljud-CD (SA-CD) och DSD ljudfil (2,8/5,6 MHz) stöds (s. 4)

## Medföljande delar

Kontrollera att följande delar medföljer produkten.

### Fjärrkontroll



### Batterier (x2) (AAA, R03, UM-4)

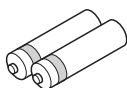

### Strömkabel

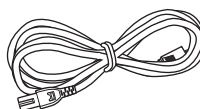

## ■ Typer av skivor/filer som kan användas med denna spelare

- 12 cm och 8 cm skivor kan spelas upp med denna spelare. Använd inte en 8 cm till 12 cm-adaptar.
- Använd skivor som överensstämmer med kompatibla normer såsom anges av officiella logotyper på skivetiketten. Vi kan inte garantera uppspelning av skivor som inte uppfyller dessa normer. Vi kan ej heller garantera optimal bild- eller ljudkvalitet, även om skivorna kan spelas upp.

Materialtyp	Inspelningsformat
BD-ROM/BD-R/ BD-RE	BD-Video-/Datafiler
DVD-ROM	DVD-Video
DVD-R/DVD-R DL/DVD-RW	DVD-Video/DVD-VR/AVCHD/Datafiler
DVD+R/DVD+R DL/DVD+RW	DVD-Video/DVD+VR/AVCHD/Datafiler
CD-ROM	CD/DA/HDCD
CD-R/CD-RW	CD/DA/Datafiler
SA-CD	SA-CD
USB*	Datafiler
DLNA	Datafiler

\* Den här spelaren är kompatibel med en USB-minnesenhet formaterad med FAT 16/32 och NTFS.

Spelbara ljudformatsformat <b>MUSIC</b>	Spelbara videofilsformat <b>VIDEO</b>	Spelbara fotofilsformat <b>PHOTO</b>
MP3 (.mp3) *1 WMA (.wma) *2 AAC (.aac/.m4a) WAV (.wav) *3 FLAC (.flac) *3 ALAC (.m4a) *3 DSDIFF (.dff) *4 DSF (.dsf) *4	MKV med H.264 (.mkv) MPEG PS (.mpeg/.mpg) MPEG TS (.ts) MPEG-4 (.mp4) VOB (.vob) AVI (.avi) ASF (.asf) WMV (.wmv) *5	JPEG (.jpeg/.jpg) GIF (.gif) PNG (.png)











- \*1 Samplingsfrekvens inom 32-48 kHz (Stereo) och bithastighet inom 8-320 kbps
- \*2 Samplingsfrekvens inom 32-48 kHz (Stereo) och bithastighet inom 32-192 kbps
- \*3 Samplingsfrekvens på upp till 192 kHz/24 bitars (LPCM/Stereo)
- \*4 Samplingsfrekvens på 2.8/5.6 MHz
- \*5 WMV9 (maximal upplösning: 1,920 x 1,080)



### Kommentarer

- Det går inte att garantera att du kan spela upp alla filer som anges i diagrammet ovan beroende på hur filen skapats eller vilka codecs som använts.
- Uppspelning av alla filer på skivan, USB-minnesenhet och nätverket garanteras inte.
- En copyrightskyddad fil kan inte spelas upp.
- När du använder DLNA, måste en fil leva upp till kraven för DLNA server.

## Regional användningsinformation för Blu-ray Skiva/ DVD-video

- Blu-ray Skiva/DVD videospelare och skivor har regionala koder, som avgör i vilken region en skiva kan spelas upp. Kontrollera regionskodmarkeringen på spelarens baksida.
- För en Blu-ray-skiva, kan skivan spelas upp på denna spelare med samma regionskod, eller regionskoden "ABC"-märke.
- För en DVD-skiva, kan skivan spelas upp på denna spelare med samma märke för regionkoden, eller regionskoden med märket "ALL".

Användningsinformation för regionen		
Destination	BD-Video	DVD-Video
U.S.A. och Kanada	Regionskod "A" eller "ABC" 	Regionsnummer "1" eller "ALL" 
Europa	Regionskod "B" eller "ABC" 	Regionsnummer "2" eller "ALL" 
Asien och Taiwan	Regionskod "A" eller "ABC" 	Regionsnummer "3" eller "ALL" 
Central-och Sydamerika	Regionskod "A" eller "ABC" 	Regionsnummer "4" eller "ALL" 
Australien	Regionskod "B" eller "ABC" 	Regionsnummer "4" eller "ALL" 

Användningsinformation för regionen		
Destination	BD-Video	DVD-Video
Ryssland	Regionskod "C" eller "ABC"	Regionsnummer "5" eller "ALL"
		

### Kommentarer

- Blu-ray-skiva/DVD-video användning och funktioner kan skilja sig från förklaringarna i denna manual och vissa funktioner kan förbjudas på grund av skivtillverkarens inställningar.
- Om en menyskärm eller instruktionsmeddelanden visas vid uppspelning av en skiva ska du följa de angivna anvisningarna.
- Beroende på skivan ifråga är det möjligt att vissa skivor inte kan spelas upp.
- Slutbehandla alla inspelningsmedier som spelas upp i denna spelare.
- "Slutbehandla" betyder att en brännare behandlar en inspelad skiva så att den kan spelas på såväl denna spelare som andra spelare/brännare. Enbart slutbehandlade skivor kan spelas upp på denna spelare. (Denna spelare har ingen funktion för att slutbehandla skivor.)

## Om Super Audio CD (SA-CD)

- Ljudformat är baserat på nuvarande CD- standarder, men innehåller en större mängd information vilket ger högre ljudkvalitet. Det finns tre typer av skivor: enlayers, dubbellagers och hybridiskivor. Hybrid skivan kan spelas på befintliga CD-spelare samt Super Audio CD-spelare eftersom den innehåller både standard ljud-CD och Super Audio CD-information.

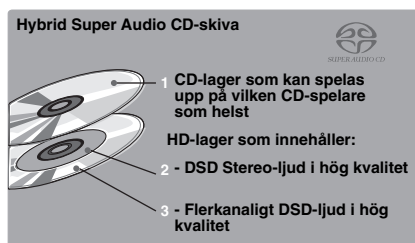
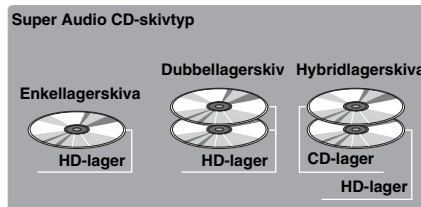

### Tips

- Du kan välja att mata ut ljudsignaler från DSD eller PCM (s. 39).

### Kommentar

- Den här enheten visar inte de textdata som finns på skivorna på frontpanelens display.

## ■ Ladda en skiva

- Sätt i skivan med etikettsidan vänd uppåt.
- På en skiva som är inspelad på båda sidor ska sidan du vill spela upp vara vänd nedåt.

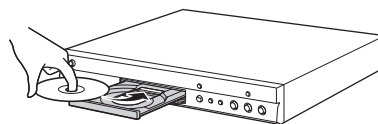

### Kommentarer





- Uppspelning påbörjas automatiskt beroende på skivan och spelarens inställning.
- Menyn kanske visas först, beroende på skiva.
- Skivladdningstiden kan variera beroende på skiva.

## ■ Försiktighetsåtgärder gällande skivor

### Akta dig för repor och damm

- Blu-ray-skiva, DVD- och CD-skivor är känsliga för damm, fingeravtryck och särskilt repor. En repig skiva kan kanske inte spelas upp. Hantera skivorna försiktigt och förvara dem på ett tryggt ställe.

### Förvaring av skivor

Placera skivan mitt i skivasken och försvara asken och skivan upprätt.	
Undvik att förvara skivor på ställen som utsätts för solsken, nära värmekällor eller på ställen med hög luftfuktighet.	
Tappa ej skivan och utsätt den inte för hårda stötar eller vibrationer.	
Undvik att förvara skivor på ställen där det är väldigt dammig eller fuktigt.	

### Hanteringsföreskrifter



- Om ytan blir smutsig ska du torka av den med en mjuk, fuktig trasa (endast vatten). När du torkar skivor bör du alltid föra trasan från mitten och utåt.



- Använd inte skivrengöringssprejer, bensol, thinner, vätska mot statisk elektricitet eller andra lösningar.

- Vidrör aldrig skivyten med fingrarna.
- Fäst inte papper eller etiketter på skivan.
- Om skivans spelyta är smutsig eller repig kan spelaren besluta att skivan är inkompatibel och stöta ur skivan eller spela upp den felaktigt. Torka av smuts på spelytan med en mjuk trasa.

### Rengöring av pick-uplinsen

- Använd aldrig kommersiellt tillgängliga rengöringsskivor. Dessa skivor kan orsaka skador på linsen.
- Uppsök närmaste av Yamaha godkänd serviceverkstad för rengöring av linsen.

## ■ Att observera när du tittar på videobilder i 3D

- Vissa människor upplever obehag (såsom astenopi, trötthet eller illamående) när de tittar på videobilder i 3D. Vi rekommenderar att du då och då tar pauser medan du tittar på videobilder i 3D.
- Om du upplever något obehag ska du sluta titta på videobilderna i 3D tills obehaget går över. Rådgör med en läkare om du känner av ett allvarligt obehag.
- Läs manualen (Blu-ray-skiva och TV) och / eller de meddelanden om försiktighet noggrant som visas på TV-apparaten.
- Synen hos småbarn (speciellt barn under sex år) utvecklas fortfarande. Rådgör med din läkare (som t.ex. en barnläkare eller ögonläkare) innan du låter småbarn titta på videobilder i 3D.
- Vuxna bör övervaka småbarn för att se till att de följer rekommendationerna som givits ovan.

## ■ Cinavia teknik

- Cinavia teknik är en del av innehållet för skyddssystemet som ingår i din Blu-ray-skivspelare.

### Kommentar

- Följande meddelanden kan visas och uppspelningen stoppas eller ljudutgångar tystnar tillfälligt av din Blu-ray-skivspelare om du spelar en piratkopia med innehåll som skyddas av Cinavias teknik.

Dessa meddelanden visas bara på engelska.

Uppspelningen stoppad. Innehållet som spelas skyddas av Cinavia ® och är inte godkänd för uppspelning på denna enhet.  
För mer information, se <http://www.cinavia.com>.  
Meddelandekod 1.

Ljudet har tillfälligt dämpats. Justera inte uppspelningsvolymen. Innehållet som spelas skyddas av Cinavia ® och är inte godkänd för uppspelning på denna enhet.  
För mer information, se <http://www.cinavia.com>.  
Meddelandekod 3.

### Meddelande från Cinavia

Denna produkt använder Cinavia teknik för att begränsa användningen av otillåtna kopior av vissa kommersiellt producerade filmer och videor och dess ljudspår. När en kopia som inte får spelas upp känns av visas ett meddelanden och uppspelningen eller kopieringen avbryts.

Mer information om Cinavia tekniken tillhandahålls av Cinavia Online konsumentinformation center på <http://www.cinavia.com>. För att få ytterligare information om Cinavia per post, skicka ett vykort med din postadress till: Cinavia Consumer Information Center, PO Box 86851, San Diego, CA, 92138, USA.

# Kontroller och funktioner

## ■ Frontpanel

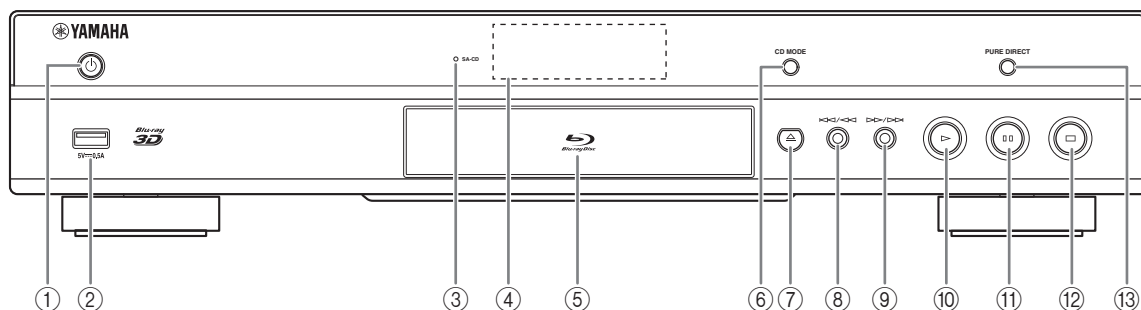

### ① ⏻ (På/standby)

Slår på spelaren/ställer den i standby-läge.

Tryck och håll ⏻ på frontpanelen i mer än 5 sekunder för att återställa den här spelaren (systemåterställning).

### ② USB kontakt (s. 17)

### ③ SA-CD indikator

Lyser upp när en SA-CD laddas och SA-CD skift(s. 4) är valt .

### ④ Frontpanelens display

Visar information om användningsstatus.

### ⑤ Skivfackets lucka

### ⑥ CD-LÄGE

Aktiverar/inaktiverar CD-läget (s. 23).

### ⑦ ▲ (Mata ut)

Öppnas/stänger skivfacket.

### ⑧ ◀◀/▶▶ (Sök bakåt/Hoppa bakåt)

Tryck för att hoppa bakåt och tryck och håll ner för att söka bakåt.

### ⑨ ▶▶/▶▶ (Sök framåt/Hoppa framåt)

Tryck för att hoppa framåt, och tryck håll för att söka framåt.

### ⑩ ▶ (Spela upp)

Påbörjar uppspelning.

### ⑪ ■■ (Paus)

Pausar uppspelningen.

### ⑫ ■ (Stopp)

Stoppar uppspelningen.

### ⑬ PURE DIRECT

Aktiverar/inaktiverar läget Pure Direct (s. 23).

## Kommentar

- Ta bort skyddsfilmen från frontpanelen innan du använder spelaren.

## ■ Bakre panel

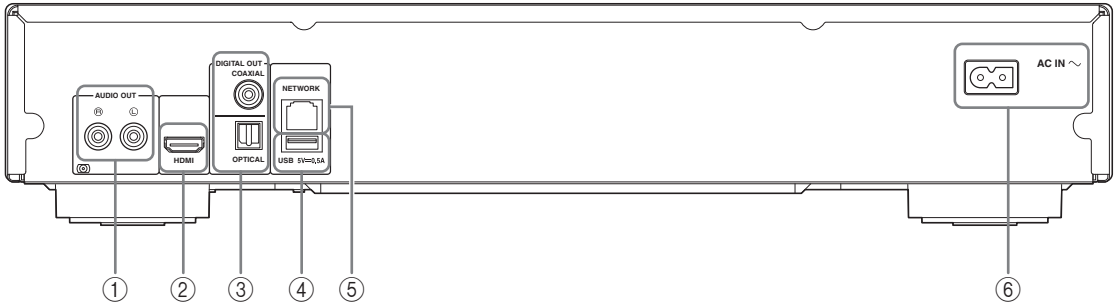

① **AUDIO OUT (L/R)** (s. 14)

② **HDMI** (s. 12)

③ **DIGITAL OUT (COAXIAL/OPTICAL)** (s. 14)

④ **USB** (s. 17)

⑤ **NETWORK** (s. 15)



⑥ **AC IN** (s. 18)

## Fjärrkontroll

### Kommentar

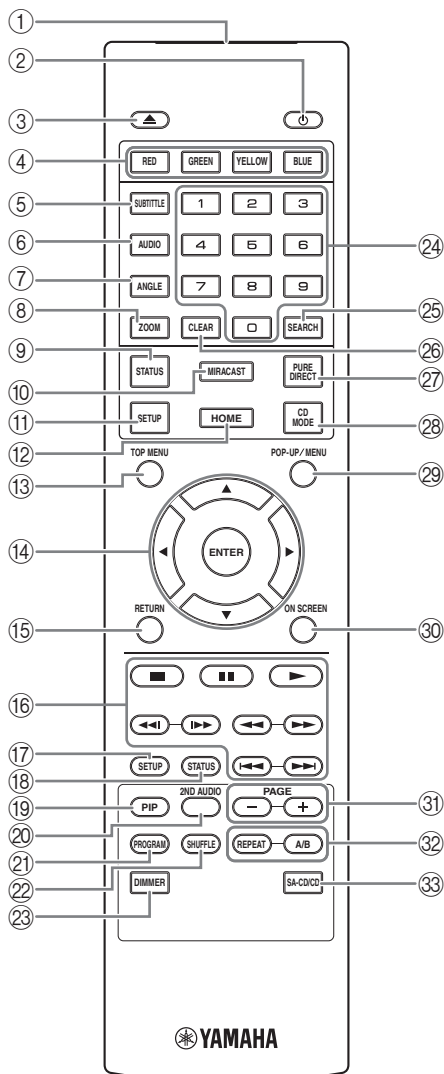



-  visas längst upp till vänster på skärmen när den nedtryckta knappen inte är tillgänglig.



- 1 **IR-sändare:** Matar ut infraröd signal. Sikta mot detta fönster med fjärrkontrollsensorn (s. 11).
- 2 : Slår på denna spelare eller ställer den i viloläge.
- 3 : Öppnar/stänger skivfacket.
- 4 **Färgknappar [BD] :** Använd dessa knappar enligt instruktionerna på skärmen.
- 5 **SUBTITLE [BD] [DVD] [VIDEO] :** Förändrar undertitelns språk (s. 48) om tillgänglig. Du kan även välja detta objekt från menyn på skärmen (s. 27).
- 6 **AUDIO [BD] [DVD] [VIDEO] :** Ändrar ljudspråk eller format. Du kan även välja detta objekt från menyn på skärmen (s. 27).
- 7 **ANGLE [BD] [DVD] :** Ändrar kameravinkeln om videon är inspelad med flera vinklar. Vinkelmärket () visas på skärmen när den här funktionen är tillgänglig. Du kan även välja detta objekt från menyn på skärmen (s. 27).





### Kommentar

- Vinkelmärket visas endast när Kameravinkel är inställd till på (s. 35).

- 8 **ZOOM [DVD] [VIDEO] [PHOTO] :** Zoomar in/ut. Storleken på skärmen ändras varje gång du trycker på knappen (zooma in/ut: 3 steg vardera).
- 9 **STATUS:** Visar uppspelningsinformation (s. 28).
- 10 **MIRACAST:** Startar Miracast (s. 25).
- 11 **SETUP:** Visar SETUP menyskärmen (s. 31).
- 12 **HOME:** Visar HOME menyskärmen (s. 20).
- 13 **TOP MENU [BD] [DVD] :** Visar översta menyskärmen om skivan innehåller en meny. Välj önskad post med /// och **ENTER**.

### Kommentar

- Specifika handlingar kan skilja sig från de som anges här beroende på skivan. Följ instruktionerna på varje menyskärm.

- 14 **Markörknapparna (///):** Flyttar fokus i menyskärmen.  
**ENTER:** Väljer fokuserad meny/post.
- 15 **RETURN:** Återgår till föregående meny eller skärm, etc.



16 **Kontrollknappar**

**BD DVD CD VIDEO MUSIC PHOTO**

■: Stoppar uppspelning.

■: Pausar uppspelning.

▶: Spelar upp innehåll.

◀◀/▶▶▶: Hoppar bakåt/framåt.

◀◀/▶▶▶

**BD DVD CD VIDEO MUSIC :**

Söker framåt/bakåt. Sökningshastigheten ändras med varje tryck på knappen (sök bakåt/framåt: 5 steg vardera). Tryck på ▶ för att återuppta normal uppspelning.

**PHOTO :** Ändrar hastigheten på ett bildspel (långsammare/snabbare: 3 steg vardera).

◀◀/▶▶▶

**BD DVD CD VIDEO MUSIC :**

Tryck på för snabbsökning/återuppspelning. Snabbsökning hoppar 30 sekunder framåt. Snabbåteruppspelning spelar upp innehållet från 10 sekunder innan igen.

17 **SETUP:** Visar SETUP menyskärmen (s. 31).

18 **STATUS:** Visar uppspelningsinformation (s. 28).

19 **PIP BD :** Slår på/av Bild i bild (s. 30). PIP-märket (PIP) visas på skärmen när den här funktionen är tillgänglig. Du kan även välja detta objekt från menyn på skärmen (s. 27).

**Kommentar**

– PIP-märket visas endast när Bild i Bild är inställd på (s. 35).

20 **2ND AUDIO BD :** Väljer sekundärt ljud för Bild-i-bild (s. 30) eller ljudkommentarer. Det sekundära ljudmärket (L) visas på skärmen när den här funktionen är tillgänglig (s. 39). Du kan även välja detta objekt från menyn på skärmen (s. 27).

**Kommentar**

– Sekundära ljudmärket visas endast när Secondary Audio är inställd på (s. 35).

21 **PROGRAM DVD CD :** Anger ordningen för uppspelningen (s. 29). Du kan ställa in upp till 15 spår (för en ljudskiva) eller titlar/kapitel (DVD-video).

22 **SHUFFLE DVD CD VIDEO MUSIC PHOTO :** Väljer läget slumpvis vid uppspelning (s. 27).

23 **DIMMER:** Ändrar ljusstyrkan på frontpanelens visningsfönster i fyra steg.

24 **Sifferknappar:** Ange siffror, eller under uppspelning, hoppa till spår/kapitel som motsvarar den siffran du matat in. De här knapparna är ev. inte tillgängliga beroende på skivtyp och uppspelningsförhållanden.

25 **SEARCH BD DVD CD VIDEO MUSIC :** Hoppa till en specificerad punkt under uppspelningen. Mer information om denna funktion finns i "Använda sökning" (s. 29). Du kan även välja detta objekt från statusmenyn (s. 28).

26 **CLEAR:** Rensar angivet nummer/inställda spår.

27 **PURE DIRECT:** Aktiverar/inaktiverar läget Pure Direct (s. 23).

28 **CD MODE:** Aktiverar/inaktiverar CD-läget (s. 23).

29 **POP-UP/MENU BD DVD :** Visar popup-menyn. Menyens innehåll varierar beroende på skivan. För information om hur du visar och använder pop-up-menyn, se skivans manual. Översta menyskärmen kan visas genom att trycka **POP-UP/MENU** beroende på DVD.

30 **ON SCREEN:** Visas på skärmmenyn (s. 27).

31 **PAGE (+/-):** Flyttar till föregående/nästa sida, när du väljer en post i menyn i innehållslistan.

Fortsättning på nästa sida. ➔

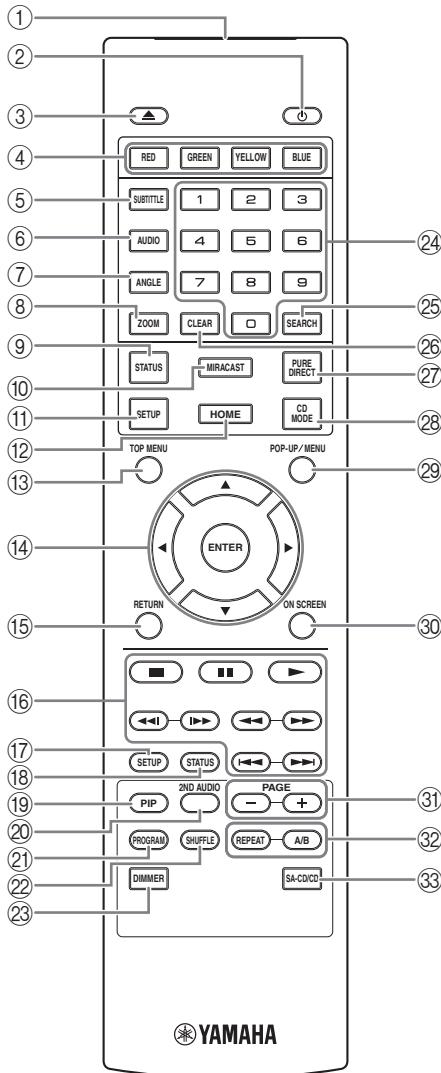

32 REPEAT **BD DVD CD VIDEO MUSIC**

**PHOTO** : Växlar upprepa läge. Upprepningsläget som visas nedan ändras med varje knapptryck.

: Upprepar titeln som spelas upp.

: Upprepar kapitlet som spelas upp.

: Upprepar mappen som spelas upp.

: Upprepar alla spår/filer på skivan.

: Upprepar spår/fil som spelas upp.

**A/B BD DVD CD VIDEO MUSIC** : Spelar upp en specifik del du vill upprepa.

- 1 Tryck på **A/B** vid scenen där du vill ställa in startpunkten. "A-" visas på skärmen.
- 2 Tryck på **A/B** igen vid scenen där du vill ställa in slutpunkten. "A-B" visas på skärmen. Upprepad uppspelning påbörjas.
- 3 För att avbryta upprepad uppspelning, tryck på **A/B**. "A-B" försvinner och upprepa uppspelning är klar.

**Kommentar**

- Denna funktion kan ibland inte utföras beroende på skivans specifikationer.

- 33 **SA-CD/CD**: Väljer skiktet som skall spelas när en SA-CD/CD hybridskiva (s. 4) spelas upp.

**Tips**

- SA-CD-indikatorn (s. 6) på frontpanelen tänds när en SA-CD laddas och SA-CD-lager är valt.

**Kommentarer**

- Denna funktion är endast tillgänglig när ingen skiva är isatt.
- Ljudsignaler matas inte ut från KOAXIAL- eller OPTISK-uttag när SA-CD-lagret är markerat.

## Isättning av batterier i fjärrkontrollen

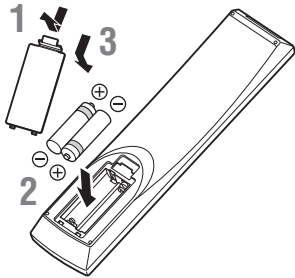

### Kommentarer

- Byt ut båda batterierna när fjärrkontrollens räckvidd försämras.
- Använd AAA, R03, UM-4 batterier.
- Kontrollera att batterierna är vända åt rätt håll. Se illustrationen på insidan av batterifacket.
- Ta ur batterierna om fjärrkontrollen inte ska användas under en längre tid.
- Blanda inte gamla och nya batterier.
- Använd inte olika typer av batterier (t.ex. alkaliska och manganbatterier) samtidigt. Läs förpackningen noga eftersom dessa olika typer av batterier kan ha samma färg och form.
- Om batterierna har läckt, måste du genast kasta bort dem. Undvik att beröra det utläckta ämnet eller låta det komma i kontakt med kläder och liknande. Rengör batterifacket noga innan du sätter in nya batterier.
- Kasta inte bort batterier i det vanliga hushållsavfallet. Kasta bort dem enligt lokala regler och förordningar.
- Håll batterier borta från barn. Om någon sväljer ett batteri av misstag måste läkare kontaktas omedelbart.
- Om du inte tänker använda fjärrkontrollen under en längre period bör du ta ut batterierna ur den.
- De medföljande batterierna får inte laddas eller öppnas.

## Fjärrkontrollens ungefärliga styromfång

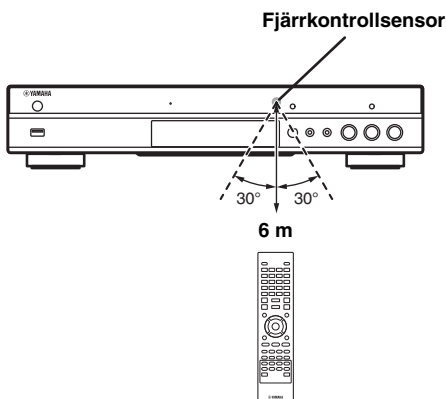

## ID-funktion

När du använder flera Yamaha produkter kan fjärrkontrollen fungera på en annan Yamaha-produkt eller att en annan fjärrkontroll kan fungera på denna spelare. I detta fall ändra fjärrkontroll-ID för att förhindra oönskad funktion. Om du har ändrat fjärrkontrollens ID måste du kontrollera att du valt samma ID för huvudenheten.

Standardinställningen är ID1.

### 1 Inställning av fjärrkontrollen

För att ändra ID från ID1 till ID2, tryck och håll ned den röda knappen och **2** och sifferknappen samtidigt i 7 sekunder. För att ändra ID från ID2 till ID1, tryck och håll den röda knappen och **1** sifferknappen samtidigt i 7 sekunder.

### 2 Huvudenhetsinställning

Tryck och håll **◀◀/◀◀** och **▶▶/▶▶** på frontpanelen intryckta samtidigt i 2 sekunder så visas det aktuella ID:t när:

- Ingen skiva i den här spelaren.
  - Skivfacket är stängt.
  - Uppspelingen stoppas.
  - "NO DISC" visas på displayen på frontpanelen.
- Fortsätt att trycka och håll tangenterna i ytterligare 2 sekunder för att ändra ID mellan ID1 och ID2.

### Kommentar

- Om fjärrkontrollen är utan batterier i några minuter eller om de förbrukade batterierna får sitta kvar i fjärrkontrollen, ställs fjärrkontroll-ID in automatiskt till ID1. Om du vill använda fjärrkontrollen i ID2 inställning, installera nya batterier och ställ in fjärrkontrollens ID igen.

# Video-/ljudanslutningar

Gör motsvarande video/ljudkabelanslutningar beroende på den utrustning som du vill använda.

## Tips

- Se sidan 40 för information angående format för ljud-/videoutmatning.
- Förbered kommersiellt tillgängliga kablar som krävs för anslutning. Typen och antalet kablar som behövs varierar beroende på vilken utrustning som ska anslutas.

## Få glädje av video/ljud genom att använda en TV och en AV-mottagare

Se ”Ansluta till en TV via en AV-mottagare” (s. 13).

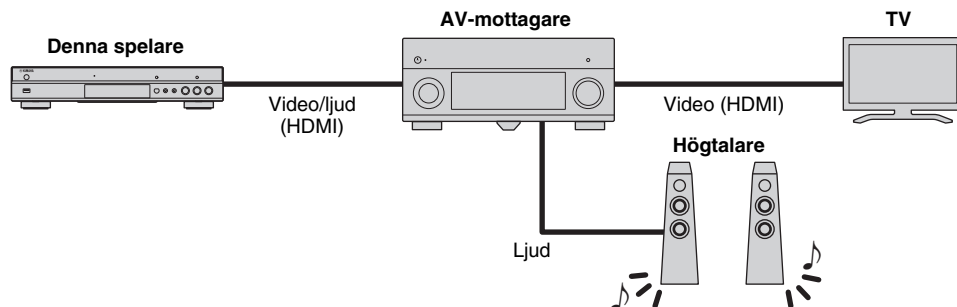

## Njut av video/ljud med bara en TV

Se ”Anslutning till en TV direkt” (s. 13).

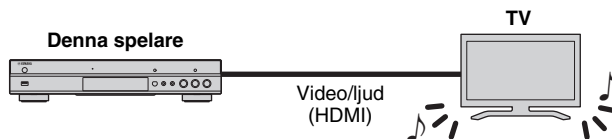

## Upplev glädjen med video/ljud genom att använda en TV och ljudutrustning

Se ”Anslutning till en TV-och ljudutrustning” (s. 14).

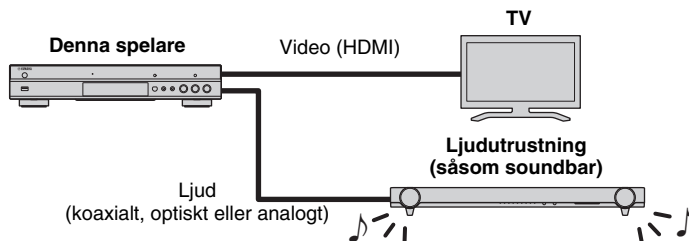

## Om HDMI

Få att få glädje av högkvalitativ video och digitalt ljud via HDMI-uttaget, använd kommersiellt tillgängliga HÖGHASTIGHET HDMI-kablar som har HDMI-logotypen (som visas på baksidan).

## Tips

- För information om HDMI-kontrollfunktion, se ”HDMI-kontroll” (s. 34).
- Om du vill ändra utgående läge för HDMI terminal, konfigurera ”HDMI” (s. 39) i Ljudinställning.

## Anslutning för uppspelning av Blu-ray-skivor i 3D

För att få glädje av Blu-ray-skivor i 3D på den här spelaren, måste systemet uppfylla följande villkor.

- Din TV- och AV-mottagare (om tillgänglig) måste stödja 3D-funktionen.
- 3D uppspelning i Display inställningar (s. 37) är inställd på ”Auto”.

## ■ Anslutning till en TV-apparat via en AV-mottagare

Anslut spelaren till AV-mottagaren och AV-mottagaren till TV-apparaten med HDMI-kablar.  
För information om högtalaranslutningar, se ägarmanualen för mottagare och högtalare.

### Observera!

**Anslut inte spelarens strömkabel innan alla andra anslutningar har gjorts.**

Denna spelare

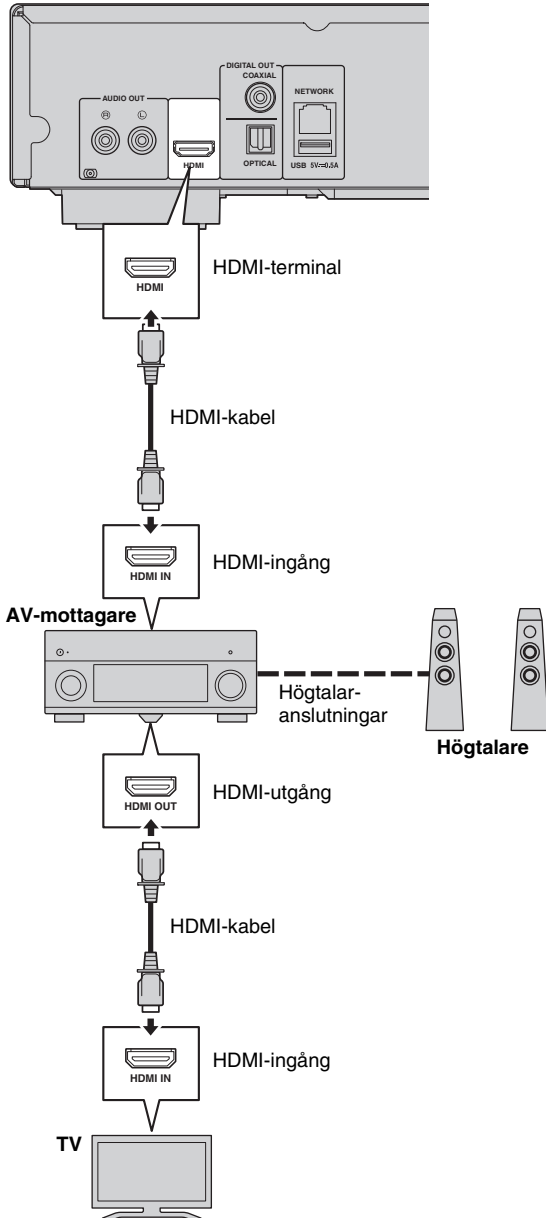

## ■ Anslutning till en TV-apparat direkt

Anslut spelaren till TV-apparaten med en HDMI-kabel.

### Observera!

**Anslut inte spelarens strömkabel innan alla andra anslutningar har gjorts.**

Denna spelare

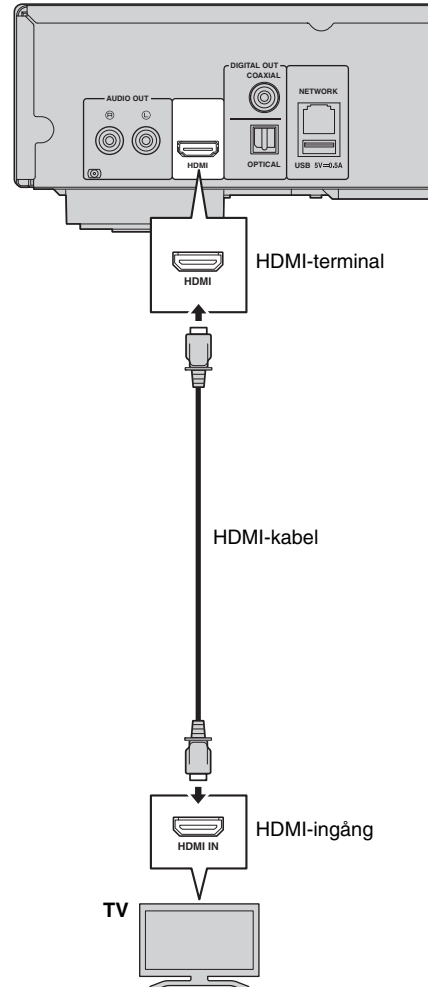

## ■ Anslutning till en TV- och ljudutrustning

Anslut spelaren till TV-apparaten med en HDMI-kabel, och spelaren till ljudutrustningen med en ljudkabel (digital optisk, digital koaxial eller stereostiftkabel).

### Observera!

**Anslut inte spelarens strömkabel innan alla andra anslutningar har gjorts.**

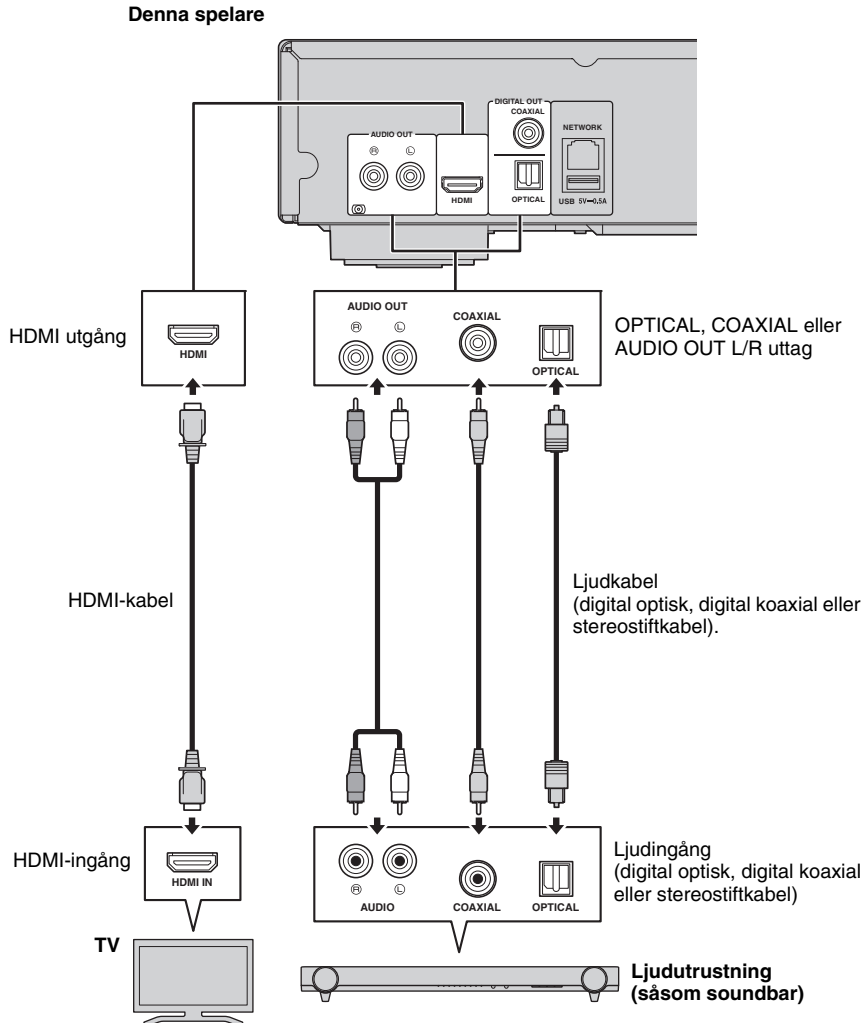

### Tips

- Om du vill ändra utmatningsläget COAXIAL/OPTICAL uttagen, konfigurera ”Koaxial / Optisk” (s. 39) i ljudinställningar.
- Om uppspelningsljudet matas ut från både TV-högtalarna och ljudutrustning, ställ in HDMI i ljudinställning till Av för att avaktivera ljudutgången till TV-apparaten.
- Ljudsignaler på SACD-skivor kan inte spelas upp genom COAXIAL eller OPTICAL uttaget (s. 41).

# Nätverksanslutningen

Genom att ansluta denna spelare till nätverket (trådlöst eller trådbundet), kan du använda följande funktioner.

- Spela upp innehållet i DLNA-server (PC eller NAS) (s. 20)
- Spelar BD-LIVE-kompatibla skivor (s. 29)
- Användning av denna spelare från mobila apparater (AV CONTROLLER) (s. 26)

## Kommentarer

- Om du vill använda nätverkstjänster eller BD-Live-funktionen, krävs en bredbandsanslutning.
- Se manualen till den här utrustning du då den anslutna utrustningen och anslutningsmetoden kan variera beroende på din nätverksmiljö.
- Använd en nätverkskabel/router som stöder 10BASE-T/100BASE-TX.

## Tips

- Om du använder en router som stöder DHCP behöver du inte konfigurera några nätverksinställningar för den här spelaren, då nätverksparametrarna (t.ex. IP-adress) kommer automatiskt att tilldelas den. Du behöver bara konfigurera nätverksinställningarna om din router inte stöder DHCP eller om du vill konfigurera nätverksparametrarna manuellt (s. 36).

## ■ Trådlös anslutning

Genom att använda Wi-Fi-funktionen på denna spelare, kan du ansluta den här spelaren till ditt nätverk (router) trådlöst. Om du vill använda WiFi-funktionen, se ”Trådlös anslutningsinställning” (s. 19) och konfigurera den trådlösa anslutningsinställningen.

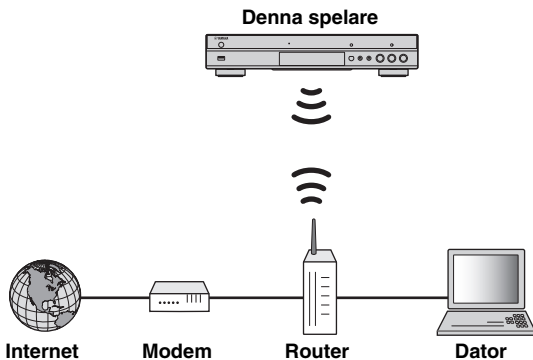

## ■ Trådbunden anslutning

Anslut spelaren till nätverket (router) med en kommersiellt tillgänglig partvinnad (STP) nätverkskabel.

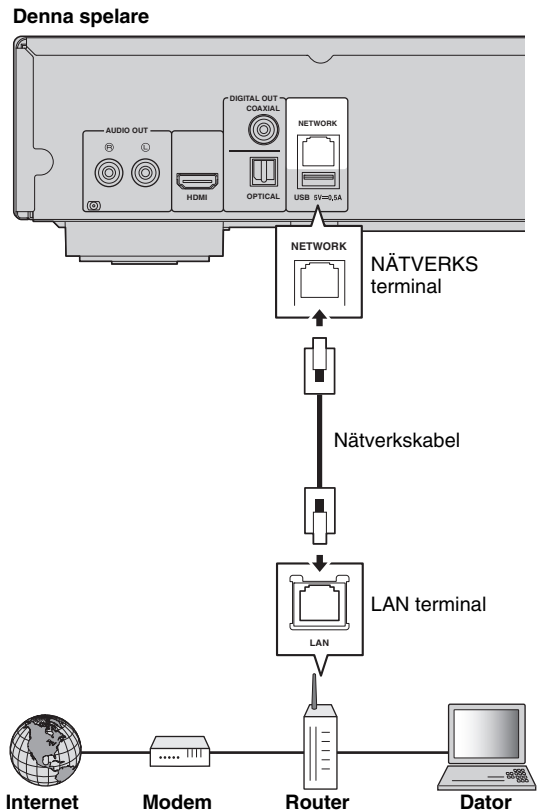

## ■ Inställning av DLNA server

Genom att använda DLNA kan du dela multimediamaterial (t.ex. filmer, musik och foton) som lagrats på en DLNA-server (PC eller NAS) som är ansluten till ditt nätverk, och få glädje av dessa innehåll med denna spelare. Dessutom kan du använda din mobila enhet (till exempel en smarttelefon och en handdator) som en trådlös handkontroll för att styra denna spelare via nätverket.

Om du vill använda DLNA funktioner, utför följande inställningar för DLNA-server efter att ha anslutit dig till nätverket (s. 15).

### Kommentarer

- För att använda DLNA funktionerna måste alla enheter vara anslutna till samma nätverk.
- För att använda en NAS som en DLNA-server, måste NAS vara kompatibel med DLNA.

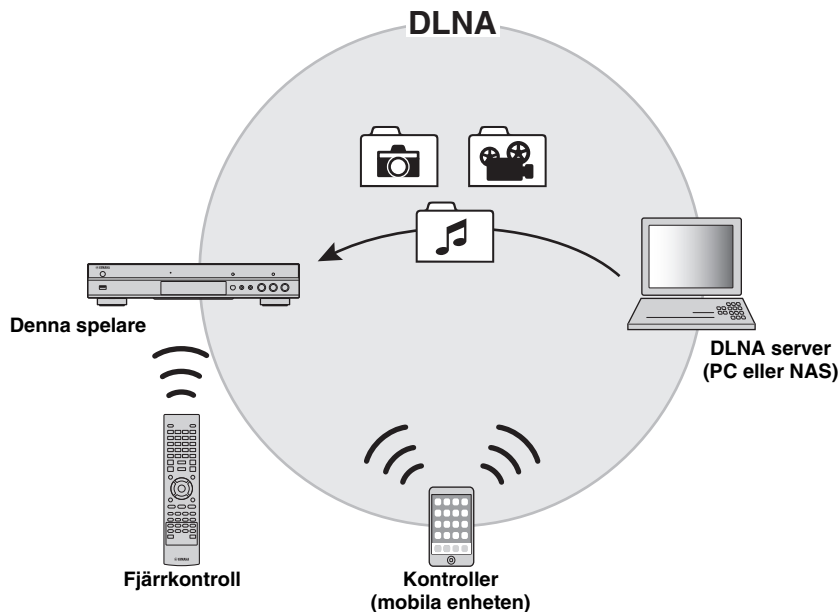

### Inställning av mediadelening på DLNA server

För att spela upp multimediamaterial lagrat på din DLNA-server (PC eller NAS), måste du först konfigurera mediadeleningen på DLNA-server installerad på DLNA-servern.

#### Tips

- För information om inställning av DLNA-server eller filformat som stöds av DLNA-server se ägarmanualen för din DLNA-server och dess programvara.

- 1 Slå på din DLNA-server (PC eller NAS) och spelaren.
- 2 Om du använder en dator som en DLNA-server, kontrollera att programvaran för DLNA-server (t.ex. Windows Media Player 12) är installerad på din dator.
- 3 På din DLNA-server, aktivera mediadelening och låt media delas med den här spelaren.  
Nu är inställningen av DLNA servern klar. För att få glädje av innehållet i DLNA-server på denna spelare, välj en DLNA-server och multimedia-fil från HOME meny (s. 20).

### Använda en mobil enhet som media-kontroller

Om du har en mobil enhet (t.ex. en smarttelefon och surfplatta) som stöder Digital Media Controller (DMC)-funktionen, kan du använda den här spelaren från din smarttelefon eller surfplatta via nätverket.

#### Tips

- För att kunna styra denna spelare från den mobila apparaten, ställ DMC kontroll (s. 36) i SETUP meny till Möjliggöra (standard).
- För att använda denna funktion, måste ett DMC program installeras på den mobila apparaten.

### Använda funktionen WiFi direkt för DLNA

Du kan njuta av DLNA uppspelning av innehållet för mobil apparat via funktionen WiFi direkt (s. 24).

#### Tips

- När du vill använda DLNA uppspelning på den mobila apparaten, måste en DLNA DMC/Server installeras i den mobila apparaten.



# USB anslutning

Genom att ansluta ett USB-minne till USB-anslutningen på framsidan eller baksidan av spelaren, kan du spela upp flera mediefiler sparade på USB-minnet (s. 20).

## Kommentarer

- Yamaha kan inte garantera att alla märken av USB-minnen kommer att fungera med denna spelare.
- Anslut ett USB-minne till en av USB-portarna (fram/bak) på spelaren när du använder BD-Live-funktionen (s. 30).

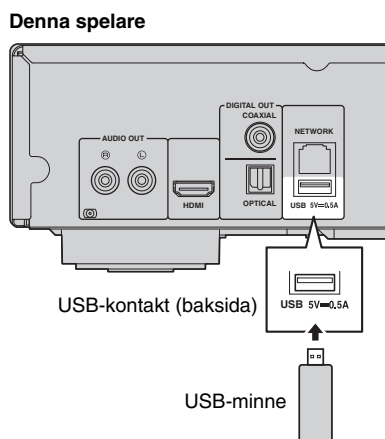
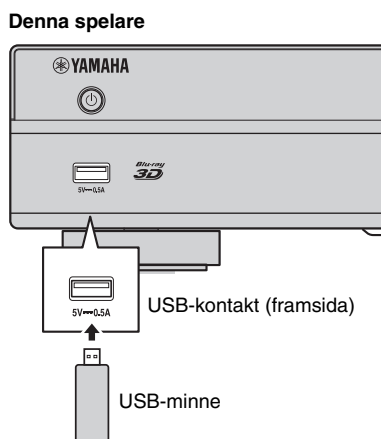

## Ansluta nätkabeln

Efter att alla anslutningar är färdigställda, ansluter du den medföljande nätkabeln till AC IN på spelarens baksida. Anslut den sedan till ett nätuttag.

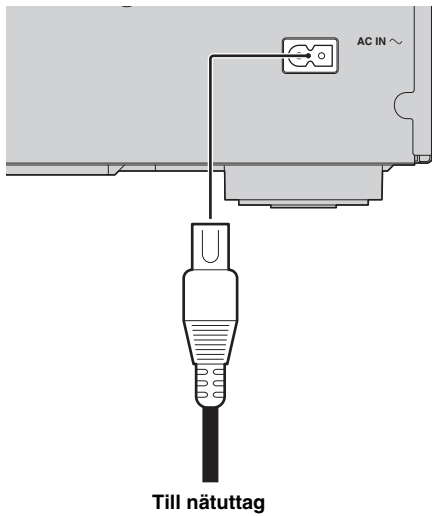

# Initial inställning

## ■ Inställning med snabbinstallation

Med Easy Setup (Enkel inställning) kan du ställa in språk, upplösning och bildförhållande på ett enkelt sätt. Snabbinstallation skärmen visas när du sätter på denna spelare för första gången efter inköpet. Samma inställning kan göras från SETUP menyn → System → Snabbinstallation.

- 1 När Snabbinstallation skärmen visas, tryck på **ENTER** för att starta Snabbinstallation.

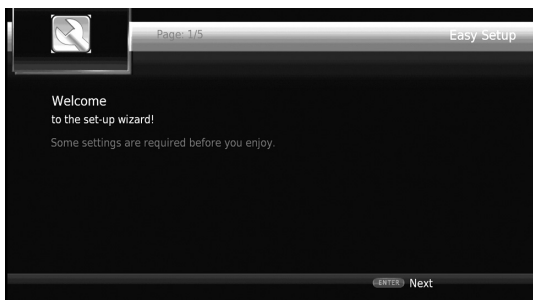

- 2 Ställ in språk, upplösning och bildförhållande genom att följa meddelandena på skärmen.

### Kommentarer

- När ingen bild visas efter att Snabbinstallation är klar, se "Felsökning" (s. 44).
- Ett varningsmeddelande med avseende på uppspelning av 3D-video visas när denna spelare är på. Tryck på **ENTER** för att avbryta meddelandet eller **CLEAR** för att inaktivera det (s. 34).

## ■ Inställning av trådlös anslutning

För att ansluta den här spelaren till ditt trådlösa nätverk (router), följ anvisningarna nedan för att konfigurera den trådlösa anslutningsinställningen.

Om din router (åtkomstpunkt) stöder WPS (Wi-Fi skyddad inställning) funktionen, kan du använda metoden Automatisk inställning för att ansluta denna spelare till routern utan att ange nätverksinformation (t.ex. SSID) manuellt.

- 1 Tryck på **SETUP** för att visa SETUP menyskärmen.
- 2 Välj Allmänna Inställningar → Nätverk → Välj typ av anslutning → Trådlös.

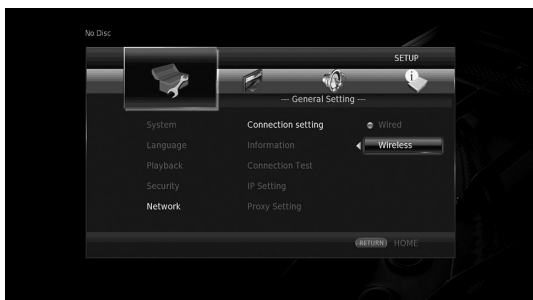

- 3 Tryck på **◀▶** för att välja Ja, tryck sedan på **ENTER**.



- 4 Tryck på **◀▶** för att välja en av de följande installationsmetoderna, tryck sedan på **ENTER**.

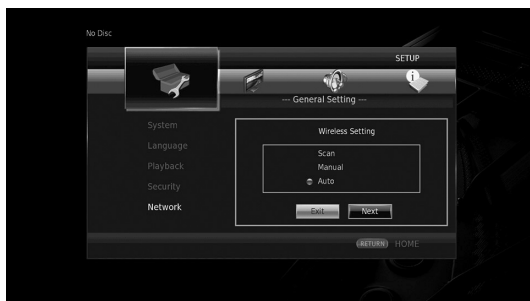

**Sök trådlöst nätverk:** Välj detta alternativ för att söka efter tillgängliga trådlösa nätverk. När listan med nätverk visas, välj SSID som ska anslutas och ange lösenordet.

**Manual:** Välj det här alternativet för att ange nätverkets information (t.ex. SSID) manuellt.

**Auto:** Välj det här alternativet om du vill använda WPS-funktionen. Välj PBC (Tryckknappen för konfiguration) eller PIN-kod metoden, följ sedan meddelandena på skärmen.

### Kommentarer

- Mer information om funktioner för routern (åtkomstpunkt), se manualen.
- När WPS-funktionen inte fungerar, väljer du "Sök trådlöst nätverk" eller "Manual" för att konfigurera de trådlösa anslutningsinställningarna.
- Apparater som använder ett frekvensband på 2.4 GHz, t.ex. en mikrovågsugn eller trådlösa apparater kan störa den trådlösa kommunikationen. Flytta den här spelaren bort från sådana anordningar, eller stäng av dessa.
- Hastigheten för en trådlös nätverksanslutning beror på nätverksmiljön (router typ, avståndet mellan routern och den här spelaren, installationsplatser, etc.). Om ljudet eller videon avbryts under uppspelningen, flytta spelaren närmare routern eller ändra riktning på spelaren eller antennen på routern.

3

Spela upp

Svenska

# Spela upp video/musik/foto

## ■ Uppspelning av kommersiellt tillgängliga skivor

Du kan njuta av kommersiellt tillgängliga Blu-ray-skivor, DVD-skivor och CD-skivor.

- 1 Öppna skivfacket och sätt i skivan.  
Uppspelningen startar automatiskt.

### Tips

- Om uppspelningen inte startar automatiskt, tryck på ► (uppspelning).
- Toppmenyskärmen kan visas när en Blu-ray-skiva eller en DVD laddas.
- Vissa funktioner kanske inte fungerar eller fungerar annorlunda från de manuella beskrivningar beroende på skivan.
- För information om de skivor som stöds, se “Om skivor och filer” (s. 3).

## Fjärrkontrollens knappar som används för Blu-ray-skiva/DVD-uppspelning

Fjärrkontrollens knappar	Funktion	
Kontrollknappar	■	Stoppar uppspelning.
	■ ■	Pausar uppspelning.
	▶	Startar uppspelning.
	◀◀ / ▶▶	Hoppar över 10 sekunder bakåt eller 30 sekunder framåt.
	◀◀ / ▶▶	Söker bakåt eller framåt. Sökhastigheten ändras varje gång du trycker på knappen.
	◀◀ / ▶▶	Hoppar till början av kapitlet (föregående kapitel om du trycker på knappen flera gånger) eller nästa kapitel.
Sifferknappar	Hoppar till det angivna kapitlet under uppspelning.	
STATUS	Visar uppselningsinformation (s. 28).	
Knappar för menyfunktion	Markörknappar	Väljer en post (såsom kapitel).
	Markörknappar	Bekräftar valda post.
	RETURN	Återgår till föregående meny eller skärm.
TOP MENU	Visar toppmenyskärmen på skivan.	
POP-UP/MENU	Visar skärmen med popup-menyn för Blu-ray-skivan eller skivmenyn för DVD.	

## Fjärrkontrollens knappar som används för CD-uppspelning

Fjärrkontrollens knappar	Funktion	
Kontrollknappar	■	Stoppar uppspelning.
	■ ■	Pausar uppspelning.
	▶	Startar uppspelning.
	◀◀ / ▶▶	Hoppar över 10 sekunder bakåt eller 30 sekunder framåt.
	◀◀ / ▶▶	Söker bakåt eller framåt. Sökhastigheten ändras varje gång du trycker på knappen.
	◀◀ / ▶▶	Hoppar till början av spåret (föregående spår om du trycker på knappen flera gånger) eller nästa spår.
Sifferknappar	Hoppar till det angivna spåret under uppspelning.	
STATUS	Visar uppselningsinformation (s. 28).	

## ■ Spela upp video/musikfiler

Du kan njuta av video/musikfiler sparade på egna skivor (t.ex. DVD-R/RW), USB-minnen eller DLNA-serverar (PC/NAS).

### Tips

- För information om de filer som stöds, se “Om skivor och filer” (s. 3).

- 1 Utför följande steg i enlighet med ditt ändamål.

### När du vill spela upp filer på skivan:

Öppna skivfacket och sätt i skivan.

### För att spela upp filer på USB-minnet:

Anslut USB-minnet till denna USB kontakten.

### När du vill spela upp filen på DLNA-server:

Kontrollera att DLNA-servern är påslagen och ansluten till nätverket.

- 2 Tryck på **HOME**.  
HOME-meny-skärmen visas.



### Tips

- Du kan inte visa HOME-meny-skärmen under uppspelning av en kommersiellt tillgänglig skiva, DVD eller videofiler. För att visa HOME-meny-skärmen, stoppa uppspelningen först.

- 3 Använd markörknapparna (▲/▼) för att välja önskad post (skiva, USB eller DLNA) och tryck på **ENTER**.

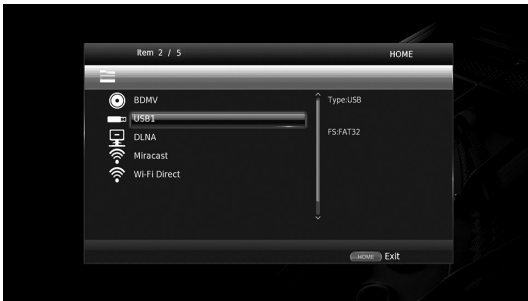

- 4 Använd markörknapparna (▲/▼) för att välja "Music", "Video" eller "AVCHD", och tryck på **ENTER**.  
Om du har valt "DLNA" i steg 3, välj önskad DLNA server i steg 4.

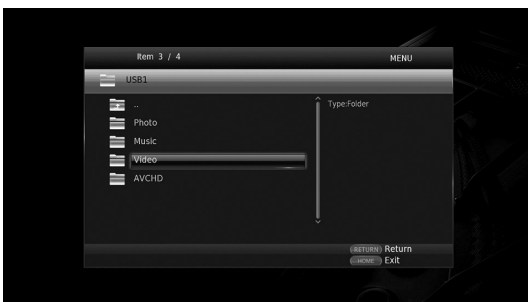







### Tips

- För att återgå till föregående skärm, tryck på **RETURN** eller markörknappen (◀), eller välj  i meny-skärmen.
- "AVCHD" är ett filformat för inspelning med hög upplösning av videoklipp på inspelningsskivor (t.ex. DVD-skivor).

- 5 Använd markörknapparna (▲/▼) för att välja önskad fil och tryck på **ENTER**.  
Uppspelning av filen startar.

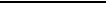
## Fjärrkontrollens knappar används för uppspelning av fil

Fjärrkontrollens knappar	Funktion
	Stoppas uppspelning.
	Pausar uppspelning.
	Startar uppspelning.
	Hoppar över 10 sekunder bakåt eller 30 sekunder framåt.
	Söker bakåt eller framåt. Sök hastigheten ändras varje gång du trycker på knappen.
	Hoppar till början av filen (föregående fil om du trycker på knappen flera gånger) eller nästa fil.
<b>STATUS</b>	Visar uppselningsinformation (s. 28).

### ■ Visa foton

Du kan njuta av foton sparade på egna skivor (t.ex. DVD-R/RW), USB-minnen eller DLNA-serverar (PC/NAS).

### Tips

- För information om de filer som stöds, se "Om skivor och filer" (s. 3).

- 1 Se "Spela upp video/musikfiler" och följ steg 1-3.

### Tips

- När du laddar ett kommersiellt tillgängligt foto DVD, kan uppspelning av bildspelet starta automatiskt. I det här fallet behöver du inte utföra följande steg.

- 2 Använd markörknapparna (▲/▼) för att välja "Photo" och tryck på **ENTER**.

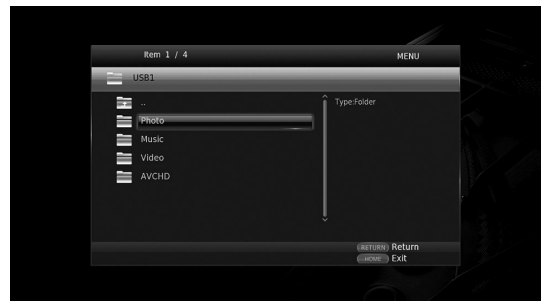

### Tips







- För att återgå till föregående skärm, tryck på **RETURN** eller markörknappen (◀), eller välj  i meny-skärmen.

- 3 Använd markörknapparna (▲/▼) för att välja önskat foto och tryck på **ENTER**.  
Uppspelning av bildspelet startar från det valda fotot.

#### Tips

- Om du väljer foton under uppspelning av en CD eller en musikfil, kan du njuta av ett bildspel medan du lyssnar på musik.
- Du kan använda ett bildspel som skärmläckare. När du använder bildspel som skärmläckare, skapa "autopict" mappen under rotkatalogen på USB-minnet och lägg bildfiler i mappen. När USB-minnet är anslutet till denna spelare, kommer skärmläckaren aktiveras enligt inställningar för skärmläckaren (s. 38).

### Fjärrkontrollens knappar som används för uppspelning av foton

Fjärrkontrollens knappar	Funktion	
Kontrollknappar		Stoppar uppspelning.
		Pausar uppspelning.
		Startar uppspelning.
		Ändrar hastigheten på uppspelning av bildspelet.
		Hoppar till nästa eller föregående foto.
Markörknappar		Inverterar fotot upp och ner eller vänster-höger.
		Roterar fotot 90 grader åt vänster eller höger.
ZOOM	Zooma in/ut fotot. När storleken på fotot är större än skärmen, använd markörknapparna för att flytta visningsområdet.	
STATUS	Visar uppselningsinformation (s. 28).	

# Njut av hög ljudkvalitet

CD-läget och läget Pure Direct ger dig möjlighet att njuta av bättre ljudkvalitet.

CD-läget gör det möjligt att spela upp musik-CD:n eller SA-CD-skivor med korrekt och hög ljudkvalitet.

Med Pure Direct-läget kan du njuta av rent ljud med hög kvalitet på alla källor.

## ■ Njut av musik-CD/SA-CD i högkvalitativt ljud (CD-läge)

### CD

Om CD-läget aktiveras när du spelar upp en musik-CD eller en SA-CD, fungerar den här spelaren enligt följande villkor och låter dig njuta av mer förbättrade ljudkvalitet.

- Inaktiverar eldistribution till kretsar för oanvända funktioner i syfte att minska elektriska störningar från dessa krets.
- Begränsar utmatning av HDMI-videosignaler för att minska elektriska störningar från HDMI kretsen.
- Sänker skivrotationens hastighet för att minska den negativa effekten av den elektriska strömmen som driver motorn för att förbättra ljudkvaliteten (när du spelar upp en musik-CD).

### 1 Tryck på **CD MODE**.

Varje gång du trycker på knappen, aktiveras eller inaktiveras CD-läget.

### Kommentarer

- Under CD-läget, fungerar funktionen automatisk uppspelning inte.
- CD-läget fungerar endast med musik-CD (CDDA) och SA-CD. Om denna spelare är inställd på funktionen CD-läget under uppspelning av annan skiva (t.ex. en Blu-ray-skiva), stannar uppspelningen och skivan kommer att matas ut automatiskt.
- Du kan inte växla denna spelare till CD-läget under uppspelning av andra medier (USB, DLNA eller nätverkstjänst). När du vill växla till CD-läge, stoppa den pågående uppspelning först.

### Tips

- Du kan också aktivera/inaktivera CD-läget med CD MODE knappen på frontpanelen. När CD-läget är aktiverat CD MODE tänds knappen på frontpanelen.
- När du ansluter AV-receivern till HDMI-uttaget på denna spelare, ställ in HDMI (CD Läge) (s. 39) i inställningsmenyn till Endast ljud (standard). Den här inställningen inaktiverar HDMI-videoutgång under CD-läget för att minska elektriskt brus från kretsen.
- När du ansluter AV-receivern till DIGITAL OUT eller AUDIO OUT uttagen på denna spelare, ställ in HDMI (CD Läge) (s. 39) i inställningsmenyn till Av. Den här inställningen inaktiverar HDMI kretsen (HDMI video/ljud) i CD-läget och låter dig njuta av en bättre ljudkvalitet.

## ■ Njut av musik och filmer med återgivning av rena naturtrogna ljud (Pure Direct)

När Pure Direct-läget är aktiverat, spelar denna spelare tillbaka den valda källan via den minsta kretsen för att reducera elektriska störningar från andra kretsar (t.ex. frontpanelens display). Det gör att du kan njuta av naturtrogen återgivning av ljudkvalitet.

### 1 Tryck på **PURE DIRECT**.

Varje gång du trycker på knappen, växlar läget Pure Direct enligt följande.

Visning av frontpanelen	Funktion
<b>PDIRECT1</b>	Aktiverar läget Pure Direct (läge 1). I det här läget är frontpanelen avstängd och HDMI-videoutgång är inaktiverad. Det här läget är lämpligt för att lyssna på musik med hög ljudkvalitet.
<b>PDIRECT2</b>	Aktiverar läget Pure Direct (läge 2). I det här läget är frontpanelen avstängd. Det här läget är lämpligt för filmtittande med ljud av hög kvalitet.
<b>(ingen visning)</b>	Inaktiverar läget Pure Direct.

### Tips

- När CD-läget är aktiverat, växlar läget Pure Direct mellan på och av.
- Du kan också växla läget Pure Direct med PURE DIRECT knappen på frontpanelen. När Pure Direct-läget är aktiverat, PURE DIRECT tänds knappen på frontpanelen.

# Njuta av DLNA uppspelning av innehållet i mobila apparater via WiFi direkt

Genom att använda funktionen WiFi direkt kan du ansluta en mobil apparat direkt till spelaren utan att använda en trådlös router och njuta DLNA av uppspelning på den mobila apparatens innehåll med denna spelare.

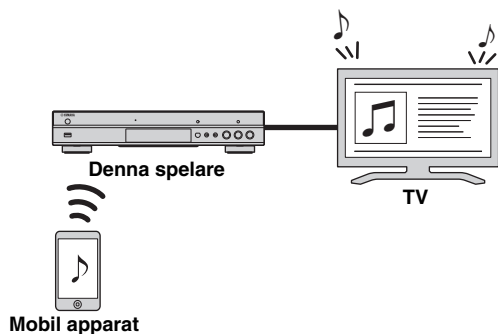

## Kommentarer

- För att kontrollera om din apparat är WiFi direkt är kompatibel, se apparatens manual. Om apparaten inte är WiFi direkt kompatibel, följ anvisningarna nedan för att göra en manuell anslutning.
- När WiFi direkt har aktiverats, är uppspelning av andra nätverksfunktioner, skivor och USB-minnen inte tillgängliga.

- 1 Om uppspelning av annan källa pågår, stoppa då uppspelningen.
- 2 Tryck på **HOME**. HOME-menyskärmen visas.
- 3 Använd markörknapparna (▲/▼) för att välja ”Wi-Fi Direct” och tryck på **ENTER**.

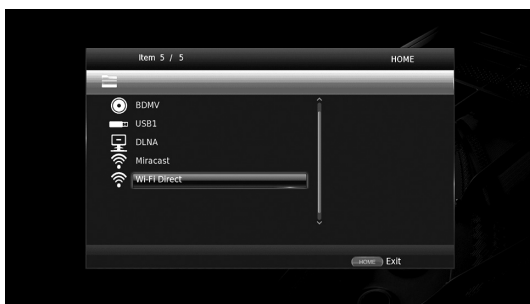

- 4 Utför följande steg för att göra en anslutning till WiFi direkt.

### Om apparaten är kompatibel med WiFi direkt :

- ① Inom 2 minuter, starta apparaten för att göra en anslutning.

### Om apparaten inte är kompatibel med WiFi direkt:

- ① Tryck på **RED** för att gå in i manuellt anslutningsläge. SSID-informationen visas på skärmen.
- ② På apparaten öppna WiFi inställningsfönstret och ange SSID-informationen.

- 5 Tryck på **ENTER** (eller vänta i 3 sekunder) och använd DLNA-kompatibel programmet för spelare för att starta uppspelning på din mobila apparat.

### Tips

- Välj denna spelare som återgivning av programmet för den DLNA-kompatibla spelaren ansökan.

- 6 När du vill avsluta WiFi direkt, tryck på **HOME**.

### Tips

- Du kan också avsluta WiFi direkt genom att trycka SETUP eller RETURN.

Beroende på miljön kan ljud/video avbrytas eller brus kan visas på TV-skärmen. I det här fallet, kan du prova följande lösningar.

- Flytta apparaten med WiFi direkt närmare denna spelare.
- Stäng av andra trådlösa enheter som inte används.
- Flytta apparaten med WiFi direkt och spelaren bort från mikrovågsugnar, eller andra trådlösa enheter.



# Använd smarttelefon med bilder och videoklipp på TV-skärmen (Miracast™)

När du använder funktionen Miracast, kan du visa bilder som visas på i skärmen på din Miracast-kompatibla apparat (t.ex. smarta telefon) på TV-skärmen som en spegling.

## Kommentarer

- För att kontrollera om din enhet är Miracast kompatibel, se manualen för enheten.
- När Miracast är aktiverad på denna spelare, är andra nätverksfunktioner (till exempel DLNA) inte tillgängliga.
- Vid användning av Miracast, kan du inte använda skivfacket eller uppspelning av andra källor.

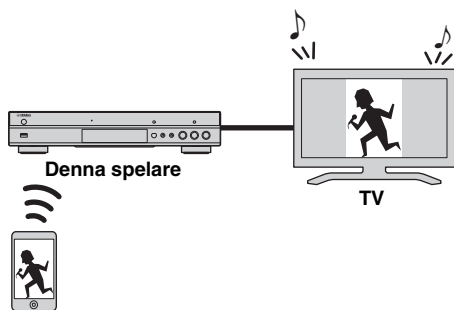

Miracast-kompatibel apparat (såsom smart telefon)

- 1 Om uppspelning av annan källa pågår, stoppa då uppspelningen.
- 2 Tryck på **MIRACAST**.
- 3 Inom 60 sekunder, använd din smarta telefon för att möjliggöra Miracast och markera den här spelaren som den enhet som ska anslutas. Mer information om funktioner i din smarttelefon, se i manualen.
- 4 När du vill avsluta Miracast, tryck på **MIRACAST**.

## Tips

- Du kan också avsluta Miracast genom att trycka på **HOME** eller **RETURN**.

Beroende på miljön kan ljud/video avbrytas eller brus kan visas på TV-skärmen. I det här fallet, kan du prova följande lösningar.

- Flytta Miracast enheten närmare spelaren.
- Stäng av andra trådlösa enheter som inte används.
- Flytta på Miracast receivern och denna spelare bort från mikrovågsugnar, eller andra trådlösa enheter.

# Användning av denna spelare från mobila enheter

Genom att använda program på din mobila apparat, kan du använda den mobila apparat som fjärrkontroll och styra den här spelaren från den.



## AV CONTROLLER

- Du kan styra de grundläggande funktionerna på spelaren såsom spela, pausa, hoppa över, ström på och markörnavigering.
- Programmet "AV CONTROLLER" finns tillgänglig på många språk.
- För mer information om "AV CONTROLLER", besök Yamahas webbplats.

# Avancerade uppspelningsfunktioner

Detta kapitel förklarar uppspelning av kommersiellt tillgängliga Blu-ray-skivor, DVD-skivor, SA-CD, CD och inspelade DVD-RW / R-skivor.

## Kommentar

- Grundläggande funktioner för uppspelning förklaras på sidan 8.

## ■ Skärmmeny

När du vill visa skärmmeny, tryck på **ON SCREEN**. Efter det trycker du på **▲/▼/◀/▶** för att välja en post, och tryck sedan på **ENTER** för att använda den önskade funktionen.

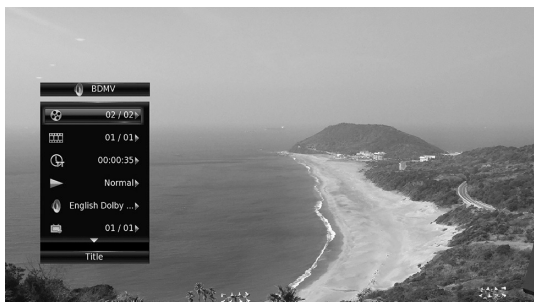

Skärmmeny innehåller följande objekt.

**Titel** [BD] [DVD] [VIDEO] : Visar titelns nummer som spelas upp. Du kan hoppa till den önskade titeln genom att välja den här.

**Kapitel** [BD] [DVD] [VIDEO] : Visar numret på kapitlet som spelas upp. Du kan hoppa till det önskade kapitlet genom att välja det här.

**Spår/Fil** [CD] [VIDEO] [MUSIC] [PHOTO] : Visar numret för spår/fil som spelas upp. Du kan hoppa till önskat spår/fil genom att välja det här.

**Tid** [BD] [DVD] [CD] [VIDEO] [MUSIC] : Visar uppspelningstid. Välj hur tiden visas från följande alternativ:

- Spelad tid för titeln, kapitlet, skivan, spåret eller filen
- Återstående tid för titeln, kapitlet, skivan, spåret eller filen

## Mode/Spelläge

[DVD] [CD] [VIDEO] [MUSIC] [PHOTO] : Visar aktuellt uppspelningsläge. Du kan välja uppspelningsläge från följande alternativ:

### CD

- Normal: Normal uppspelning.
- Shuffle: Slumpvis uppspelning utan upprepning.
- Random: Slumpvis uppspelning med upprepning.

### DVD

- Normal
- Shuffle CH (kapitel)
- Shuffle TT (titel)
- Shuffle Alla
- Random CH (kapitel)
- Random TT (titel)
- Random Alla

### VIDEO MUSIC PHOTO

- Normal
- Shuffle F (mapp)
- Random F(mapp)

**Ljud** [BD] [DVD] [VIDEO] : Visar ljudspråk/signal från en Blu-ray-skiva/DVD som valts. Det går att välja önskad typ av ljud.

**Vinkel** [BD] [DVD] : Visar det för tillfället valda vinkelnummer. Om videon spelats in med olika vinklar går det att växla mellan dessa.

**Textning** [BD] [DVD] [VIDEO] : Visar det för tillfället valda textspråk när undertexten tillhandahålls.

**Subtitle Style** [BD] : Visar den för tillfället valda stilen på undertexten. Denna funktion är endast tillgänglig för externa undertexter i videofiler. Du kan välja önskad textstil för undertexter.

**Bitrate** [BD] [DVD] [CD] [VIDEO] [MUSIC] : Visar bithastigheten på ljud-/videosignalen.

**Second Video** [BD] : Slår på/av PIP (s. 9).

**Second Audio** [BD] : Slår det sekundära ljudet på/av (s. 9).

## Ins sök

[BD] [DVD] [CD] [VIDEO] [MUSIC] : Hoppar 30 sekunder.

## Ins återuppspelning

[BD] [DVD] [CD] [VIDEO] [MUSIC] : Spelar upp innehåll sedan 10 sekunder tidigare .

## CC Val

[BD] [DVD] [VIDEO] : Ställer in den visade dolda texten.

## Bildspel PHOTO :

Visar hastigheten för bildspel. Du kan välja hastigheten i bildspelet från Långsam/Medium/Snabb.

**Övergång** [PHOTO] : Visar hur bilden visas på skärmen. Du kan välja en övergångstyp.

## ■ Statusmeny

Detta visar olika inställningar, t.ex. undertexter, vinkelinställningar och den titel/kapitel/spårnummer som spelas upp. För att visa statusmenyn, tryck på **STATUS**. Statusmenyn innehåller följande menyer.

**BD DVD VIDEO**

**Exempel:** Ikoner när du spelar en Blu-ray-skiva

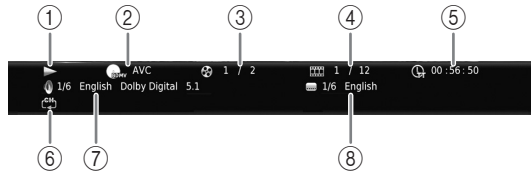

- ① ▶ (Uppspelningsstatus)
- ② (Ikon för skivtyp/videofil)
- ③ (Titelnummer som spelas): Du kan hoppa till angiven titel med **SEARCH** knappen (s. 9).
- ④ (Numret på kapitel som spelas) **BD DVD**: Du kan hoppa till angivet kapitel med **SEARCH** knappen (s. 9).
- ⑤ (Spår-/filnummer som spelas) **VIDEO**: Du kan hoppa till angivet spår med **SEARCH** knappen (s. 9).
- ⑥ (Förfluten uppspelningstid): Du kan hoppa till angiven plats med **SEARCH** knappen (s. 9).
- ⑦ (Uppreppningsläge): Visar aktuellt uppreppningsläge (s. 10).
- ⑧ (Valt ljud): Du kan ändra ljudspråk eller format med **AUDIO** knappen.
- ⑧ (Vald undertext): Du kan ändra undertext med **SUBTITLE** knappen.

**DVD CD MUSIC**

**Exempel:** Ikoner när du spelar en musikfil

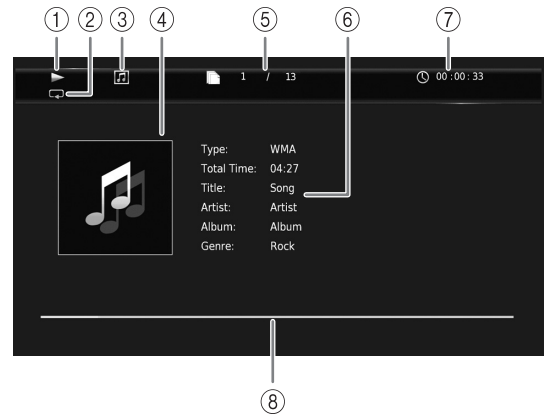

- ① ▶ (Uppspelningsstatus)
- ② (Uppreppningsläge): Visar aktuellt uppreppningsläge (s. 10).
- ③ (Ikon för skivtyp/musikfil)
- ④ (Bildmaterial) **MUSIC**: Visar bildmaterial om filen innehåller sådant.
- ⑤ (Spår-/filnummer som spelas): Du kan hoppa till angivet spår med **SEARCH** knappen (s. 9).
- ⑥ (Information) **MUSIC**: Visar musikinformation om filen innehåller sådan.
- ⑦ (Förfluten uppspelningstid): Du kan hoppa till angiven plats med **SEARCH** knappen (s. 9).
- ⑧ (Förloppsindikator) **MUSIC**: Visar förloppet på aktuell låt.

**PHOTO**

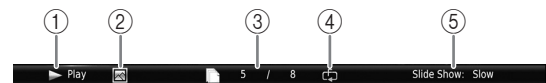

- ① ▶ (Uppspelningsstatus)
- ② (Ikon för fotofil)
- ③ (Filnummer som visas)
- ④ (Uppreppningsläge): Visar aktuellt uppreppningsläge (s. 10).
- ⑤ (Bildspelets hastighet)

## ■ Programmerad uppspelning

**DVD CD**

Denna funktion låter dig programmera uppspelningsordningen för skivans ljudspår eller DVD-kapitel.

Tryck på **PROGRAM** under uppspelning för att visa PROGRAM fönstret för att programmera uppspelningsordningen.

Du kan programmera högst 15 spår/kapitel.

**Exempel:** Programmera uppspelningsordningen för CD-spår

- 1 Tryck på **PROGRAM** under uppspelning.



- 2 Tryck på **ENTER** för att programmera uppspelningsordningen.  
För ljudskiva, tryck på ▲/▼ för att välja önskat spår och tryck sedan på **ENTER**.  
För DVD-videoskiva, välj önskad titel (visas som TT) och kapitel (visad som CH) istället för ett spår.  
För att radera ett inställt spår, välj spåret som du vill radera och tryck sedan på **CLEAR**.  
Tryck på **RETURN** för att avbryta programmerad uppspelning.



- 3 När programmeringen är klar trycker du på ► för att ställa in och starta programmerad uppspelning.
- 4 Avbryt programmerad uppspelning genom att stoppa uppspelningen helt ■.

## ■ Använda sökning

**BD DVD CD VIDEO MUSIC PHOTO**

Med denna funktion kan du hoppa till en angiven plats under uppspelning.

- 1 Tryck på **SEARCH** under uppspelning. Statusraden visas.
- 2 Tryck på ▲/▼/◀/▶ för att välja en av posterna nedan, tryck sedan på **ENTER**.

**BD DVD :**

- Titelnummer (visas som 🍌)
- Kapitelnummer (visas som 📀)
- Spelad tid (visas som ⌚)
- Spelad kapiteltid (visas som ⌚CH)

**CD :**

- Spårnummer (visas som 🍌)
- Spelad spårtid (visas som 🕒TRACK)
- Spelad skivtid (visas som 🕒DISC)

**VIDEO MUSIC :**

- Filnummer (visas som 📄)
- Kapitelnummer (visas som 📀)
- Spelad filtid (visas som ⌚)

**PHOTO :**

- Filnummer (visas som 📄)

- 3 Tryck ▲/▼ eller sifferknapparna för att ställa in/justera värdet för en fokuserad post och tryck på **ENTER** för att hoppa till en angiven plats
- 4 För att stänga statusfältet, tryck på **STATUS**.

## ■ Glädje av BONUSVIEW™ and BD-Live™

Denna spelare stödjer uppspelningsfunktioner för BONUSVIEW (s. 47) (BD-ROM Profile 1 Version 1.1) och BD-Live (s. 47) (BD-ROM Profile 2).

### Kommentar

- Funktioner och uppspelningsmetod kan variera beroende på skivan. Se vägledningen på skivan eller den medföljande handboken.

## ■ Använda bild-i-bild-funktionen (uppspelning av sekundärt ljud/video)

BD-video som innehåller sekundärt ljud och video och är kompatibel med bild-i-bild-visning, kan spelas av med sekundärt ljud och video samtidigt som en liten bildruta i hörnet.

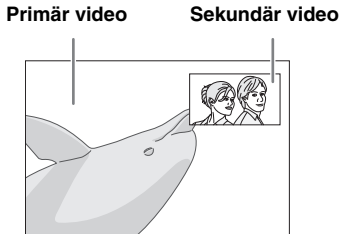

**Medan Bild-i Bild ikonen (  ) eller sekundära ljudikonen (  ) visas, tryck på PIP att slå på/av Bild-i-bild (PIP)-funktionen.**

### Kommentarer

- För att lyssna på det sekundära ljudet, se till att Ljudutgång inställningen (Koaxial / Optisk eller HDMI) är satt till PCM eller Reencode (s. 39).
- Beroende på skiva kanske du måste aktivera sekundärt ljud i skivans översta meny för att lyssna på sekundärt ljud (s. 8).
- Beroende på innehållet kan det hända att sekundärt ljud och video för bild-i-bild-visning spelas upp och tas bort automatiskt. Vidare kan spelbara områden vara begränsade.

## ■ Använda funktionen för BD-Live™

### 1. Ställ in nätverksinställningen (s. 36).

### 2. Anslut USB-minnesenhet till denna spelare (s. 17).

BD-Live-data sparas i ett USB-minne anslutet till spelaren. För att du ska få glädje av dessa funktioner, anslut ett USB-minnesenhet som stöder USB 2.0 höghastighet (480 Mbits/sek) till en av USB-portarna (fram/bak) på denna spelare för att använda USB-minnet som Lagringsplats.

- Lokal lagring används som ett extra minne när Blu-ray-skivan spelas upp.
- Använd ett USB-minnesenhet med minst 2 GB ledigt utrymme.
- BUDA-mappen skapas automatiskt i USB-minnesenheten vid behov.
- Data kopieras/nedladdas inte om lagringsutrymmet är otillräckligt. Radera onödiga data eller använd ett nytt USB-minne.
- Laddning (läsning/skrivning) av data kan ta en tid.

### Kommentarer

- Yamaha kan inte garantera att alla märken av USB-minnen kommer att fungera med denna spelare.
- Använd inte en USB-förlängningskabel vid anslutning av ett USB-minne till USB-kontakten på spelaren. Användning av en USB-förlängningskabel kan hindra spelaren från att fungera korrekt.

### 3. Spela upp skivan.

### 4. Kör BD-Live enligt instruktionerna på skivan.



### Kommentarer

- Ta inte bort USB-minnet eller koppla dra ur elsladden under BD-Live-funktioner.
- Vad gäller uppspelningsmetoden för innehållet i BD-Live, etc., utöva verksamheten i enlighet med instruktionerna i manualen för Blu-ray-skivan.
- För att dra nytta av BD-Live-funktioner, utför nätverksanslutningen (s. 15) och nätverksinställningar (s. 36).
- Se "BD-Live anslutning" (s. 36) angående inställningen för att begränsa åtkomst till innehållet i BD-Live.
- Den tid som krävs för att ladda ned de medföljande programmen i USB-minnet som är ansluten till spelaren varierar beroende på de hastigheter som Internet-anslutning och datavolymen av programmen.
- BD-Live-program som tillhandahålls via Internet kanske inte kan visa anslutningen beroende på status (uppradering) från leverantören. Ta i sådana fall ut skivan och försök igen.
- Om BD-Live-skärmen inte visas efter en stund efter att du valt BD-Live-funktionen i Blu-ray-skivmenyn, kan det vara så att USB-minnet inte har tillräckligt med ledigt utrymme. I sådana fall, ta ut skivan ur spelaren och radera sedan data i USB-minnet med "Format" menyn i "Lagringsplats" (s. 34).

# SETUP meny

Menyn SETUP möjliggör olika ljud-/visuella inställningar för funktioner med hjälp av fjärrkontrollen.

Meny/undermeny	Objekt	Funktion	Sidan
 <b>Allmänna Inställningar</b>	<b>System</b>		
	Automatisk avstängning	Ställer in energisparfunktionen till på/av.	34
	HDMI Control	Ställer in spelaren för att ta emot kontrollsignalen från fjärrkontrollen på TV/AV-mottagaren.	34
	Ladda Default	Återställer alla inställningar till grundinställningen utom säkerhetsinställningen.	34
	Uppgradera	Uppgraderar spelaren.	34
	Meddelande om uppdatering	Välj om det ska visa meddelande på skärmen när denna spelare upptäcker nyare programvara över Internet.	34
	Meddelande vid 3D uppspelning	Visar ett varningsmeddelande med avseende på uppspelning av 3D-video när denna spelare är påslagen.	34
	Lagringsplats	Visar ledigt utrymme på USB-minnet anslutet till spelaren, eller formaterar "BUDA" mapp i USB-minnet.	34
	Snabbinstallation	Ställer in språk, upplösning, skärmformat.	34
	Software License	Visar information om programvarulicens.	34
	<b>Språk</b>		
	OSD	Väljer språk för visning på skärmen.	35
	Meny	Prioriterar språket för skivmenyn.	35
	Ljud	Prioriterar språket för ljud.	35
	Textning	Prioriterar språket för undertexter.	35
	<b>Spela upp</b>		
	Automatisk skivuppspelning	Ställer in spelaren på att starta skivuppspelning automatiskt.	35
	Kameravinkel	Ställer in för att visa Kameravinkel när Blu-ray-skivan/DVD med multipla vinklar spelas upp.	35
	Bild i Bild	Ställer in för att visa Bild i Bild när Blu-ray-skivan/DVD med Bild i bild spelas upp.	35
	Secondary Audio	Ställer in för att visa Secondary Audio när Blu-ray skivan/ DVD med sekundärt ljud spelas upp.	35
	Last Memory	Ställer in denna spelare att komma ihåg den sista platsen för uppspelning av skivan (Blu-ray eller DVD-video) när den är inställd på vänteläge eller att skivfacket öppnas.	35
	<b>Säkerhet</b>		
	Ändra lösenord	Ändrar lösenordet för Föräldrakontroll och Landskod.	35
	Föräldrakontroll	Ställer in Föräldrakontroll beroende på skivans innehåll.	35
	Landskod	Ställer in din Landskod.	35
	<b>Nätverk</b>		
	Välj typ av anslutning	Ställer in en nätverksanslutningsmetod.	36
	Information	Visar skärmen med nätverksinformation.	36
	Anslutningstest	Utför nätverksanslutningstest.	36
	IP inställningar	Anger IP-inställningen till Auto/Manual.	36
	Proxyinställning	Ställer in proxy-inställningen.	36
	Nätverkskontroll	Väljer om denna spelare kan kontrolleras från AV CONTROLLER.	36
	Network Standby	Väljer om denna spelare kan slås på från andra nätverksenheter.	36
DMC kontroll	Väljer om den ska tillåta DLNA-kompatibel Digitala Media Kontroller(DMC) (s. 16) att kontrollera denna spelare.	36	
BD-Live anslutning	Ställer in BD-Live-anslutning till Tillåten/Delvis Tillåten/Förbjuden.	36	

Meny/undermeny	Objekt	Funktion	Sidan			
 <b>Display inställningar</b>	<b>TV</b>	3D uppspelning	Väljer 3D- eller 2D-video.	37		
		TV Screen	Ställer in skärmformatet för den anslutna TV:n och justerar videoutmatningen.	37		
		4K Uppskalning	Aktiverar/inaktiverar 4K uppskalning för HDMI-videoutgång.	37		
		HDMI Upplösning	Väljer HDMI-videoupplösning.	37		
		TVsystem	Väljer TV-system från NTSC/PAL/Multi.	37		
		Färgrymd	Väljer färgutrymme från YCbCr 4:4:4/YCbCr 4:2:2/Full RGB/RGB.	37		
		HDMI Deep Color	Väljer HDMI Deep Color från 30 bits/36 bits/Av.	37		
		HDMI 1080p 24Hz	Ställer in HDMI 1080p 24Hz till auto/av.	38		
	<b>Video Process</b>	Brusreducering	Anger nivån för brusreducering.	38		
		De-interlacing läge	Ställer in hur du vill känna av videosignalen.	38		
	<b>Skärmläckare</b>	Tid	Ställer in tiden för att aktivera skärmläckaren (bildspel).	38		
		Bildspelsuppspelning	Aktiverar/inaktiverar funktionen shuffle för skärmläckaren (bildspel).	38		
		Övergång	Väljer typ övergång för skärmläckaren (bildspel).	38		
	<b>Textning</b>	CC Egenskaper	Ställer in utseendet på parentestextning.	38		
		Font färg Font storlek Font stil Font opacitet Font skärpa Tecken med kantfärg Bakgrundsfärg Bakgrundsopacitet Färg på fönstret Fönstrets opacitet	Anpassa teckensnitt, bakgrund och fönster som används för parentestextning när CC Egenskaper är inställd på Anpassning.	38		
		<b>CD Läge</b>	HDMI	Väljer om att begränsa HDMI-utgången i CD-läget.	39	
			<b>Ljudutgång</b>	Koaxial / Optisk	Väljer utmatningsläget COAXIAL uttag/OPTICAL terminal från Bitstream/PCM/Reencode/Av.	39
				HDMI	Väljer utmatningsläget HDMI terminal från Bitstream/PCM/Reencode/Av.	39
Downsampling				Väljer den digitala ljudsignalen ner för samlingsfrekvensen från 48K/96K/192K.	39	
DRC				Ställer in DRC (Dynamic Range Compression).	39	
<b>SACD / DSD-utgång</b>			Utgång inställning	Väljer utgångsprioritet för uppspelning SA-CD och DSD-filer.	39	
	SACD läge		Väljer om att spela upp 2-kanaligt eller flerkanaligt innehåll när SA-CD:n innehåller båda typer av innehåll.	39		
<b>Högtalarinställning</b>	Nedmixning till 2-kanals	Ställer in ljudutmatningen från AUDIO OUT L/R utgången.	39			
<b>Post Process</b>	Uppmixningsfunktion	Skapar flera kanaler utifrån den 2-kanaliga ljudsignalen.	39			
 <b>Systeminformation</b>		Visar programvaruversion och MAC-adress (s. 48).	39			



## ■ Exempel på SETUP meny operation

Du måste ringa upp SETUP menyskärmen för att utföra inställningar för denna spelare. Följande är förklaringen till de grundläggande funktionerna av SETUP meny.

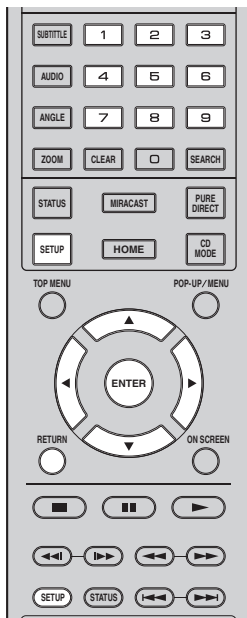

**Exempel:** Inställning av skivans automatiska uppspelning

### Kommentar

- Vissa objekt kan inte ställas in under uppspelning. I detta fall tryck på  för att stoppa uppspelningen helt innan du ställer in.

### 1. Visa SETUP menyskärmen.

Tryck på **SETUP** för att visa SETUP menyskärmen. Tryck på **◀/▶** för att välja Allmänna Inställningar, tryck sedan på **ENTER** eller **▼**.

### 2. Välj en undermeny.

Tryck på **▲/▼** för att välja Spela upp, tryck sedan på **ENTER** eller markören **▶**.

### 3. Välj en menypost.

Tryck på **▲/▼** för att välja Automatisk skivuppspelning, tryck sedan på **ENTER** eller markören **▶**.

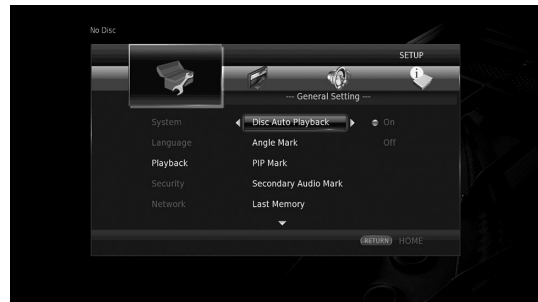

### 4. Välj önskad inställning.

Tryck på **▲/▼** för att välja På eller Av, tryck sedan på **ENTER**.

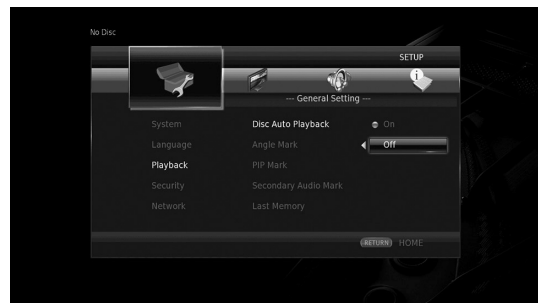

### Tips

- Du måste använda sifferknapparna för att mata in siffror (t.ex. lösenord) för vissa menyalternativ.

### 5. Avsluta menyskärmen.

Tryck på **◀** för att återgå till föregående meny.

## ■ Allmänna Inställningar



Standardinställningarna är markerade med ” \* ”.

### System

#### Automatisk avstängning

Ställer in energisparfunktionen till på/av.

När den är satt till på, kommer denna spelare att ställa sig i standby-läge efter 20 minuter från den senaste spelning utan uppspelning.

#### Tips

- Innan denna spelare ställer in sig i standby-läge, aktiveras (s. 38) skärmsläckaren.

På\*, Av

#### HDMI Control

Du kan ställa in spelaren för att ta emot kontroll signal från en TV/AV-mottagare som är kompatibel med HDMI-kontrollfunktionen via en HDMI-kabel (s. 12).

På, Av\*

#### Användning av HDMI-kontrollfunktion

Med användning av HDMI-kontrollfunktionen kan du arbeta interaktivt med denna spelare tillsammans med din TV (HDMI kontrollfunktion stöds).

När du ansluter spelaren till TV:n som är kompatibel med HDMI-kontrollfunktion och använder en HDMI-kabel och inställd HDMI Control i SETUP menyn till på (s. 34), kan du utföra funktionen som anges nedan.

- Funktion för automatiskt ingångsval  
När uppspelning påbörjas på spelaren, så växlar TV:ns ingångsväljare (och en AV-mottagare om spelaren är ansluten till TV:n via AV-mottagaren) automatiskt om till spelaren. Beroende på TV:n så kan det vara möjligt att slå på TV:n automatiskt.
- Funktion för automatiskt avslagning  
När du stänger av TV: n medan spelaren är i stoppläge och SETUP menyskärmen inte visas, stängs också strömmen automatiskt av i denna spelare.

#### Kommentarer

- HDMI kontrollfunktion kanske inte fungerar korrekt beroende på TV:n.
- Andra funktioner än de ovannämnda kan fungera, beroende på TV:n och AV-mottagaren.
- För att göra HDMI-kontrollfunktionen tillgänglig, upprätta inställningarna för HDMI-kontrollfunktionen på alla komponenter (denna spelare, TV, och AV-mottagare). Det kan även behövas vissa manöver.
- Varje funktion kan ställas in självständigt för att aktiveras/avaktiveras beroende på TV:n.
- Se bruksanvisningen som medföljer din TV och/eller AV-mottagare för detaljer kring inställning.
- När aktiverad, ökar strömförbrukningen i vänteläge på grund av HDMI-kontrollfunktionen.

#### Ladda Default

Du kan återställa alla inställningar för den här spelaren till standardinställningen med undantag för säkerhetsinställningen (s. 35). Information om standardinställningar finns på sidorna 31-39.

#### Uppgradera

Du kan uppdatera programvaran manuellt från USB Lagring eller Nätverk. Mer information om programvaruuppdatering finns i ”Programvaruuppdatering” (s. 42).

#### Meddelande om uppdatering

Du kan välja om du vill visa meddelandet på skärmen när den här spelaren upptäcker nyare programvara över Internet.

På\*, Av

#### Meddelande vid 3D uppspelning

Du kan slå på eller stänga av ett varningsmeddelande, med avseende på 3D-video som visas på TV:n, när spelaren är påslagen.

På\*, Av

#### Lagringsplats

Du kan kontrollera ledigt utrymme på USB-minnet som är ansluten till spelaren, eller format (tom) den ”BUDA” mappen i USB-minnet som är ansluten till spelaren genom att välja Format.

#### Tips

- För att du ska få glädje av BD-Live funktioner (s. 30), måste du ansluta ett USB-minne (med minst 2 GB ledigt utrymme)till en av USB-kontakterna (fram/bak) av denna spelare för att använda USB-minnet som lokal lagring.

#### Snabbinstallation

Du kan utföra Snabbinstallation (s. 19).

#### Software License

Du kan visa information om tredje parts programvarulicens.

Genom att använda denna produkt, kommer du anses ha accepterat villkoren för denna.

## Språk

### OSD

Du kan välja språk förvisning på skärmen, som är de meddelanden eller menyerna som visas på bildskärmen, såsom SETUP meny.

**English, Français, Español, Deutsch, Italiano, Svenska, Nederländse, Polski, Русский, 中文**

### Meny

Du kan prioritera språket för skivmenyn.

**English, Français, 中文, Español, Deutsch, Italiano, Nederländse, Portugisiska, Danska, Svenska, Finska, Norska, Polski, Русский, Koreanska, Japanska, Mer**

### Ljud

Du kan prioritera ljudspråket för Blu-ray-skiva/DVD uppspelning. Mer information om inställningar av poster, se "Meny" (s. 35).

### Textning

Du kan prioritera språk för undertitel.

**English, Français, 中文, Español, Deutsch, Italiano, Nederländse, Portugisiska, Danska, Svenska, Finska, Norska, Polski, Русский, Koreanska, Japanska, Mer, Av**

(Standardinställningarna i [Språk] varierar beroende på modell.)

## Spela upp

### Automatisk skivuppspelning

Du kan ställa in Automatisk skivuppspelning till på/av. När denna funktion är aktiverad spelas en skiva upp automatiskt när den sätts in.

**På\*, Av**

### Kameravinkel

Du kan ställa in för att visa Kameravinkel () när Blu-ray skivan/DVD med flera vinklar spelas upp.

**På\*, Av**

### Bild i Bild

Du kan ställa in för att visa Bild i Bild () när Blu-ray-skivan med bild i bilden (s. 30) spelas upp.

**På\*, Av**

### Secondary Audio

Du kan ställa in för att visa Secondary Audio () när Blu-ray-skiva med sekundärt ljud spelas upp.

**På\*, Av**

### Last Memory

Du kan ange om spelaren memorerar den sista platsen som skivan spelas upp (Blu-ray eller DVD-video) när den är inställd på vänteläge eller att skivfacket öppnas.

**På\*, Av**

#### Kommentar

– Vissa skivor är inte kompatibla med denna funktion.

## Säkerhet

### Ändra lösenord

Du kan ange ett lösenord för att ändra nivån på föräldrarkontrollen och landskod. Se "Föräldrakontroll" (s. 35) och "Landskod" (s. 35).

#### Kommentarer

- Standardlösenordet är 0000.
- Om du glömmer lösenordet, se "Felsökning" (s. 43) och ställ in alla Säkerhet inställningar till standardinställningarna.

### Föräldrakontroll

I vissa Blu-Ray-skivor/DVD-skivor, ställs en kontrollnivå för skivvisning in beroende på tittarens ålder. Du kan ställa in Föräldrakontroll som visas på skärmen beroende på skivans innehåll.

Lösenordet (se "Ändra lösenord" på s. 35) måste anges innan nivån på föräldrakontrollen är inställd.

När du ställt in Föräldrakontroll, när du spelar upp en skiva med en nivå högre än nuvarande nivån på föräldrakontrollen, eller om du vill ändra nivån på föräldrarkontrollen, kommer en dialogruta dyka upp för att be dig ange lösenordet.

**Av\*, 1–8**

### Landskod

Du kan ställa in landskoden där du bor. Lösenordet (se "Ändra lösenord" på s. 35) måste anges innan landskoden ställs in. Denna inställning kan användas för att klassificera föräldrakontrollen och uppspelning av skivan.

## Nätverk

### Välj typ av anslutning

Du kan välja en nätverksanslutningsmetod.

**Kabelanslutning\*** Ansluter nätverket med Ethernet.

**Trådlös** Ansluter nätverket med ett trådlöst nätverk. Du kan välja inställningar för trådlös nätverksanslutning. Följ instruktionerna på skärmen.

#### Sök trådlöst nätverk

Söker efter en åtkomstpunkt. Du kan ansluta till den åtkomstpunkt som hittas.

#### Manual

Du kan ange information manuellt för en åtkomstpunkt.

#### Auto

Om din åtkomstpunkt stödjer WPS (Wi-Fi skyddad inställning) funktionen, kan du använda metoden automatisk inställning för att ansluta spelaren till åtkomstpunkten utan att ange informationen manuellt. Välj PBC (Tryckknapp för konfiguration) eller PIN kod metoden.

## Information

Du kan visa en skärm med nätverksinformation. På den här skärmen kan du visa information om gränssnitt (Ethernet), Adresstyp, IP adress, Subnet Mask, Standardgateway, och DNS.

## Anslutningstest

Du kan utföra ett Internet-anslutningstest. Om testet misslyckades, kontrollera "IP inställningar" (s. 36) och utför testet igen.

## IP inställningar

Du kan konfigurera nätverksinställningarna.

**Auto\*** Välj att automatiskt konfigurera denna spelares nätverksinställningar med DHCP-servern.

**Manual** Välj för att konfigurera nätverksinställningarna (IP adress, Subnet Mask, Standardgateway, och DNS) manuellt.

### Tips

- **Numeric keys** Ange tecken.
- **◀▶** Flyttar markeringen.
- **CLEAR** Tar bort ett tecken.
- **ENTER** Sparar inställningar och avsluta menyn.

## Proxyinställning

Du kan ställa in Proxyinställning. Ställ in på Inaktivera för normal användning. Ställ in på Möjliggöra för att ställa in Proxyinställning.

**Inaktivera\*** Avaktiverar proxy-servern. Välj detta objekt när ingen proxy-server används.

**Möjliggöra** Aktiverar proxy-värd och proxy-portinställning.

**Proxy Host** Ställer in proxy-värd.

**Proxy Port** Ställer in proxy-port.

## Nätverkskontroll

Väljer om denna spelare kan kontrolleras från AV CONTROLLER. När filter På är valt, kan du ange MAC adresser för mobila apparater (som smarta telefoner och surfplattor) som kommer att ges åtkomst till den här spelaren.

**På\*, Slå på filter, Av**

## Network Standby

Du kan välja om denna spelare kan slås på från andra nätverksenheter såsom "AV CONTROLLER" (s. 26).

**På, Av\***

### Kommentar

- Denna inställning är endast tillgänglig när Nätverkskontroll är aktiverad.

## DMC kontroll

Du kan välja om du vill tillåta DLNA-kompatibla styrning av digitala medier (DMC) (s. 16) för att styra denna spelare

**Möjliggöra\*, Inaktivera**

## BD-Live anslutning

Du kan ställa in begränsad åtkomst till BD-Live-innehåll.

**Tillåten** Tillåter alla BD-Live skivor att ansluta till nätverket.

**Delvis Tillåten\*** Endast skivor med ägarintyg tillåts.

**Förbjuden** Förbjuder alla BD-Live skivor att ansluta till nätverket.

## ■ Display inställningar



Standardinställningarna är markerade med ”\*”.

### TV

#### 3D uppspelning

Du kan välja videoutmatning i 3D eller 2D från denna spelare.

**Auto\*** Denna spelare väljer automatiskt 3D- eller 2D-video.

**Av** Denna spelare väljer alltid 2D-video.

#### Kommentar

- Även om du ställer in ”3D uppspelning” till ”Auto” och spelar upp en Blu-ray-skiva i 3D väljer denna spelare 2D-bilder beroende på inställningen av TV-apparaten, etc.

#### TV Screen

Du kan ställa in skärmformatet för den anslutna TV:n och justera videoutmatningen.

Om du byter TV (t.ex. du har köpt en ny) och skärmens bildförhållande för den anslutna TV-apparaten förändras, måste du ändra TV Screen inställningen.

**16:9 Full** Välj detta när spelaren är ansluten till en TV med skärmformatet 16:9. När en video med skärmformatet 4:3 spelas upp, visas videon enligt bilden nedan.

**16:9 Normal\*** Välj detta när spelaren är ansluten till en TV med skärmformatet 16:9. När en video med skärmformatet 4:3 spelas upp, visas videon enligt bilden nedan.

**4:3 Pan Scan** Välj detta när spelaren är ansluten till en TV med skärmformatet 4:3. När en video med skärmformatet 16:9 spelas upp, visas videon enligt bilden nedan.

**4:3 Letter Box** Välj detta när spelaren är ansluten till en TV med skärmformatet 4:3. När en video med skärmformatet 16:9 spelas upp, visas videon enligt bilden nedan.

Ursprunglig bildstorlek	På 16:9 (bredskärm) TV	
	16:9 Full	16:9 Normal
<p>4:3</p>		

Ursprunglig bildstorlek	På 4:3 TV	
	4:3 Pan Scan	4:3 Letter Box
<p>16:9</p>		

#### 4K Uppskalning

Aktiverar/inaktiverar 4K uppskalning för HDMI-videoutgång.

När den är påslagen, kan du ställa in ”HDMI Upplösning” till ”4K”.

På\*, Av.

#### HDMI Upplösning

Du kan välja HDMI-videoupplösning. Mer information om utmatningsformat finns i ”Videoutmatningsformat” (s. 40).

När du ställer in Auto, ställs upplösningen på högsta upplösning enligt den anslutna TV:n.

Om du väljer Läser skiva, används den ursprungliga upplösningen och videofrekvensen, som spelats in på Blu-ray-skiva eller DVD som spelas upp. Du kan använda en videouppskalare på en annan enhet.

När något annat än en Blu-ray-skiva eller DVD spelas upp, kommer upplösningen och videofrekvensen att arbeta som Auto.

Om en Blu-ray-skiva eller DVD-skiva vars upplösning och video frekvens inte är kompatibla med den anslutna TV:n, kommer ingen bild matas ut. I det här fallet avslutar du uppspelningen och väljer ett annat alternativ än Läser skiva.

**Auto\*, Läser skiva, 4K, 480i/576i, 480p/576p, 720p, 1080i, 1080p**

#### Kommentarer

- För att mata ut HD-ljud (Dolby TrueHD eller DTS-HD Master Audio) från HDMI-terminalen, ställ in HDMI Upplösning till Auto eller mer än 720p.
- 4K är endast tillgänglig när 4K Uppskalning är satt till På.
- Auto väljs automatiskt när 4K Uppskalning är satt till Av medan HDMI Upplösning är satt till 4K.

#### TVsystem

Du kan välja TVsystem från PAL, NTSC och Multi. Ställ in samma TVsystem som din TV-apparat har. Mer information om utmatningsformat finns i ”Videoutmatningsformat” (s. 40).

#### NTSC, PAL, Multi

(Standardinställningen skiljer sig beroende på din modell.)

#### Färgrymd

Du kan välja utmatning av färgutrymmet (s. 47) från HDMI. Denna funktion är tillgänglig när spelaren är ansluten med en HDMI-kabel.

**YCbCr 4:4:4\*** Ställer in färgutrymmet på YCbCr 4:4:4.

**YCbCr 4:2:2** Ställer in färgutrymmet på YCbCr 4:2:2.

**Full RGB** När RGB är inställt och vita och svarta nyanser på skärmen är för bleka, väljer du det här alternativet. Den här inställningen är effektiv när en ansluten komponent hanterar RGB 0-255-intervallet.

**RGB** Matar ut videosignalen i det normala signalintervallet.

#### Kommentar

- Denna funktion är endast tillgänglig på TV-apparater som stöder funktionen.

#### HDMI Deep Color

När din TV och/eller AV-mottagare är kompatibel med Deep Color (s. 47), ställ in detta alternativ enligt dina TV/AV mottagare. Denna funktion är tillgänglig när spelaren är ansluten med en HDMI-kabel.

**30 bits, 36 bits, Av\***

## HDMI 1080p 24Hz

Detta matar ut BD-Video som kodats med 24 Hz bildfrekvens i HDMI 1080p 24Hz. Denna funktion kan ge jämnare videouppspelning. Denna funktion är tillgänglig när din TV/AV-mottagare stöder denna funktion. Mer information om utmatningsformat finns i ”Videoutmatningsformat” (s. 40).

Auto\*, Av

### Kommentar

- Denna inställning avaktiveras när utmatningsupplösningen är inställt på något annat än 1080p.

## Video Process

### Brusreducering

Du kan ställa in Brusreducering på en nivå av 0 till 3. 0 är av och 3 är den maximala nivån.

0, 1, 2\*, 3

### De-interlacing läge

Du kan välja hur du vill känna av videosignalen. Ställ in på Auto för normal användning. När horisontell avskalat brus visas på skärmen, ange detta på Film/Video för att ta bort brus.

Auto\*, Film, Video

## Skärmläckare

Du kan visa skärmläckaren, när du inte använder denna spelare under den specificerade tiden. Du kan välja de inbyggda bilderna eller bildspelet.

### Tips

- Om du vill använda bildspelet som skärmläckare, skapa ”autopic” mappen under rotkatalogen för USB-minnet, spara 3 eller fler bildfiler (JPEG, GIF och PNG formatfiler) i mappen och anslut USB-minnet till denna spelare.
- ”Bildspelsuppspelning” och ”Övergång” fungerar när bildspelet används som skärmläckare. Dessa inställningar är synkroniserade med inställningar för bildspelet på menyskärmen (s. 27).

### Tid

Du kan ställa in den tid (i minuter) för att aktivera skärmläckaren. Om du inte använder denna spelare under den specificerade tiden, kommer enheten automatiskt att aktivera skärmläckaren.

1, 5\*, 10

### Bildspelsuppspelning

Du kan aktivera/inaktivera funktionen shuffle för skärmläckaren (bildspel).

**Normal\*** Bilderna visas i normal ordning.

**Shuffle** Bilderna visas i slumpmässig ordning.

## Övergång

Du kan välja vilken typ övergång för skärmläckaren (bildspel).

**Ingen\***, Svepa åt vänster, Svepa åt höger, Svepa uppåt, Svepa neråt, Box in, Box ut, Tona över, Lösa upp, Dela upp horisontellt, Dela upp vertikalt, Split in H, Split in V, Split ut H, Split ut V

## Textning

### CC Egenskaper

Du kan ställa in utseendet med parentestextning. När Auto är vald, kommer digital parentestextning visas i standardinställningarna. När Anpassning är vald, kan du anpassa utseendet med parentestextning (Font färg, Font storlek, etc.) manuellt.

Auto, Anpassning

**Font färg, Font storlek, Font stil, Font opacitet, Font skärpa, Tecken med kantfärg, Bakgrundsfärg, Bakgrundsopacitet, Färg på fönstret, Fönstrets opacitet**

Anpassa teckensnitt, bakgrund och fönster som används för parentestextning när CC Egenskaper är inställd på Anpassning.

## ■ Ljudinställning



Standardinställningarna är markerade med ”\*”.

### CD Läge

#### HDMI

Du kan välja om HDMI-utgången i CD-läget ska begränsas (s. 23).

<b>Av</b>	Inaktiverar alla HDMI kretsar i CD-läget.
<b>Endast ljud*</b>	Inaktiverar HDMI-videoutgång (svart skärm visas) och matar ut ljud endast från HDMI-uttaget i CD-läget.

### Ljudutgång

#### Koaxial / Optisk

Du kan välja utmatningsläge för COAXIAL utgången och OPTICAL uttaget. Mer information om utmatningsformat finns i ”Ljudutmatningsformat” (s. 41).

<b>Bitstream</b>	Matar ut en digital signal utan bearbetning. Sekundärt ljud matas inte ut.
<b>PCM</b>	Skickar ut 2-kanals PCM.
<b>Reencode*</b>	Matar ut bitström med sekundärt ljud.
<b>Av</b>	Stänger av ljudet.

#### HDMI

Du kan välja utmatningsläge för HDMI. Mer information om inställningar av poster, se ”Koaxial / Optisk” (s. 39). Mer information om utmatningsformat finns i ”Ljudutmatningsformat” (s. 41).

**Bitstream\*, PCM, Reencode, Av**

#### Kommentar

- För att mata ut HD-ljud (Dolby TrueHD eller DTS-HD Master Audio) från HDMI-terminalen, ställ in HDMI-upplösning till automatisk eller mer än 720p (s. 37).

### Downsampling

Du kan ställa in nedsamlingsfrekvensen för digitala ljudsignaler. Den här funktionen är effektiv för ljudsignalsutmatning från COAXIAL utgången/OPTICAL-uttaget.

<b>48K*</b>	Den högsta avsökningshastigheten för digital PCM-utmatning är 48 kHz.
<b>96K</b>	Den högsta avsökningshastigheten för digital PCM-utmatning är 96 kHz.
<b>192K</b>	Den högsta avsökningshastigheten för digital PCM-utmatning är 192 kHz.

### DRC

Du kan ställa in DRC (Dynamic Range Compression) (s. 47) till på/av/Auto. Om du ställer in Auto, slås DRC automatiskt på för en källa med DRC information i Dolby TrueHD format. DRC producerar starka ljud såsom explosioner, svagare och konversationer mer hörbara. Detta är användbart när du ser på filmer på natten.

**Av, På, Auto\***

### SACD / DSD-utgång

#### Utgång inställning

Du kan välja format för ljudutgång och uttag som används för uppspelning av SA-CD och DSD-filer.

<b>DSD (HDMI)*</b>	DSD-signaler matas ut från HDMI-uttag när en SA-CD eller DSD-fil spelas upp. (Den analoga utgången är avstängd.)
<b>PCM (HDMI &amp; A.out)</b>	PCM-signaler matas ut från HDMI-uttag och AUDIO OUT (LJUDUTGÅNG). (Ljudsignaler matas ut från AUDIO OUT-uttag är nedmixat till 2-kanalsljud.)

#### SACD läge

Du kan välja om att spela upp 2-kanaligt (stereo) eller flerkanaligt innehåll när SA-CD:n innehåller båda typer av innehåll.

**Multi\*, Stereo**

### Högtalarinställning

#### Nedmixning till 2-kanals

Du kan välja nedmixningsmetod till 2 analoga kanaler Stereo eller Lt/Rt.

<b>Stereo*</b>	Ändrar kanalutmatning till stereo, vilket bara ger ljud från de två fronthögtalarna.
<b>Lt/Rt</b>	Välj det här alternativet om enheten är ansluten till en Dolby Pro Logic avkodare Ljudet från de bakre högtalarna mixas till 2-kanaligt stereoljud.

### Post Process

#### Uppmixningsfunktion

Du kan skapa flera kanaler utifrån den 2-kanaliga ljudsignalen. Om du vill skapa flera kanaler väljer du DTS NEO:6, och välj sedan Cinema eller Musik läge.

**Av\*, DTS NEO:6**

## ■ Systeminformation



Programvaruversion och MAC-adress (s. 48) visas.

# Video-/ljudutmatningsformat

## ■ Videoutmatningsformat

### När TVsystem är inställt på NTSC

Innehåll	HDMI Upplösning (s. 37)							
	Auto	Läser skiva	4K (*3)	1080p	1080i	720p	480p/576p	480i/576i
BD-Video med 1080p/24Hz innehåll	*1	1080p 24Hz	4K (2160p) 24Hz	1080p 24Hz/60Hz *4	1080i 60Hz	720p 60Hz	480p	480i
BD-Video utan 1080p/24Hz innehåll	*1	*2	4K (2160p) 30Hz	1080p 60Hz	1080i 60Hz	720p 60Hz	480p	480i
DVD-Video	*1	*2	4K (2160p) 30Hz	1080p 60Hz	1080i 60Hz	720p 60Hz	480p	480i
Övrigt	*1	*1	4K (2160p) 30Hz	1080p 60Hz	1080i 60Hz	720p 60Hz	480p	480i

### När TVsystem är inställt på PAL

Innehåll	HDMI Upplösning (s. 37)							
	Auto	Läser skiva	4K (*3)	1080p	1080i	720p	480p/576p	480i/576i
BD-Video med 1080p/24Hz innehåll	*1	1080p 24Hz	4K (2160p) 24Hz	1080p 24Hz/50Hz *4	1080i 50Hz	720p 50Hz	576p	576i
BD-Video utan 1080p/24Hz innehåll	*1	*2	4K (2160p) 25Hz	1080p 50Hz	1080i 50Hz	720p 50Hz	576p	576i
DVD-Video	*1	*2	4K (2160p) 25Hz	1080p 50Hz	1080i 50Hz	720p 50Hz	576p	576i
Övrigt	*1	*1	4K (2160p) 25Hz	1080p 50Hz	1080i 50Hz	720p 50Hz	576p	576i

\*1 Den maximala upplösningen som stöds av TV: n ansluten till denna spelare

\*2 Upplösning och frekvens för källskivan

\*3 Endast tillgänglig när 4K Uppskalning (s. 37) är satt till På

\*4 1080 p 24 Hz (när TV: n stöder 1080p 24 Hz och HDMI 1080p 24Hz (s. 38) är satt till Auto) eller 1080p 50/60Hz

### När TVsystem är inställt på Multi

När TVsystem inställt på Multi, matas videosignaler ut med videosystemet (NTSC/PAL) för källan. Se tabellerna ovan för information om upplösning/frekvens för varje videosystem.

#### Kommentarer

- För att titta på video med varje upplösning, måste den stödjas av TV:n.
- Oavsett frekvensinnehåll, matas videosignaler ut med 60 Hz, när TVsystem (s. 37) är satt till NTSC och matas ut med 50 Hz när den är inställd på PAL.



## ■ Ljudutmatningsformat

Källformat	HDMI-uttag			DIGITAL OUT (COAXIAL / OPTICAL)-uttag			AUDIO OUT- uttag
	Bitstream (*1)	PCM (*1)	Reencode (*1)	Bitstream (*1)	PCM (*1)	Reencode (*1)	
PCM 2kanaler	PCM 2kanaler	PCM 2kanaler	PCM 2kanaler *2	PCM 2kanaler	PCM 2kanaler	PCM 2kanaler *2	2-kanals
PCM 5.1kanal	PCM 5.1kanal	PCM 5.1kanal	PCM 5.1kanal *2	PCM 2kanaler	PCM 2kanaler	PCM 2kanaler *2	2-kanals
PCM 7.1kanal	PCM 7.1kanal	PCM 7.1kanal	PCM 7.1kanal *2	PCM 2kanaler	PCM 2kanaler	PCM 2kanaler *2	2-kanals
Dolby Digital	Dolby Digital	PCM upp till 5.1kanal	Dolby Digital	Dolby Digital	PCM 2kanaler	Dolby Digital	2-kanals
Dolby Digital Plus	Dolby Digital Plus	PCM upp till 7.1kanal	Dolby Digital Plus *2	Dolby Digital	PCM 2kanaler	Dolby Digital	2-kanals
Dolby TrueHD	Dolby TrueHD	PCM upp till 7.1kanal	Dolby TrueHD *2	Dolby Digital	PCM 2kanaler	Dolby Digital	2-kanals
DTS	DTS	PCM upp till 5.1kanal *3	DTS *4	DTS	PCM 2kanaler *3	DTS *4	2kanaler *3
DTS HD Hög upplösning	DTS-HD Hög upplösning	PCM upp till 7.1kanal *3	DTS-HD Hög upplösning *5	DTS	PCM 2kanaler *3	DTS *4	2kanaler *3
DTS-HD Master Audio	DTS-HD Master Audio	PCM upp till 7.1kanal *3	DTS-HD Master Audio *5	DTS	PCM 2kanaler *3	DTS *4	2kanaler *3

\*1 Upp till Ljudutgång inställningar (s. 39)

\*2 Utgång med Dolby Digital när sekundärt ljud, klickljud med knapp eller effektljud ingår

\*3 Ger ingen ljudutgång när USB-minne, DLNA eller innehåll i nätverkstjänsten spelas upp

\*4 Utför ingen omkodning när USB-minnet, DLNA eller innehåll i nätverkstjänsten spelas upp (ljudutmatning kommer att vara samma format som bitström)

\*5 Utgång med DTS när sekundärt ljud, klickljud med knapp eller effektljud ingår. Utför emellertid ingen omkodning när USB-minnet, DLNA eller innehåll i nätverkstjänsten spelas upp (ljudutmatning kommer att vara samma format som bitström)

### Ljudutmatningsformat för SA-CDs/DSD-filer

SACD / DSD-utgång inställningar (s. 39)		HDMI-uttag	DIGITAL OUT (COAXIAL / OPTICAL)- uttag	AUDIO OUT-uttag
Utgång inställning	SACD läge			
DSD (HDMI)	Multi	DSD upp till 5.1kanal	Ingen utsignal	Ingen utsignal
	Stereo	DSD 2kanaler	Ingen utsignal	Ingen utsignal
PCM (HDMI & A.out)	Multi	PCM upp till 5.1kanal	Ingen utsignal	2-kanals
	Stereo	PCM 2 kanaler	Ingen utsignal	2-kanals

# Programvaruuppgradering

Ny mjukvara som ger ytterligare funktioner och produktförbättringar kommer att släppas efter behov. Vi rekommenderar att du uppgraderar programvaran för denna spelare till den senaste versionen regelbundet.

Kontrollera om det finns tillgängliga uppgraderingar genom att besöka <http://download.yamaha.com/>

## Kommentar

- Ta inte bort USB-minnet. Ställ in den här spelaren i väntläge eller koppla ur strömkabeln/nätverkskabeln medan uppgraderingen utförs.

## ■ Uppgradera programvaran

### 1. Förbered programvaruuppgradering.

När du uppgraderar programvaran från USB-minnet:

- ① Spara uppgraderingsfilen i lämplig mapp på USB-minnet. Mer information finns i informationsdokumentet som medföljer uppgraderingspaketet.
- ② Anslut USB-minnet.

När du uppgraderar programvaran från nätverket:  
Bekräfta att spelaren är ansluten till nätverket.

### 2. Välj uppgraderingsmetoden och börja uppgradera från SETUP menyn.

- ① Tryck på **SETUP** för att visa SETUP menyskärmen.
- ② Välj Allmänna Inställningar → System → Uppgradera.
- ③ Markera objektet som innehåller uppgraderingsfilen från USB Lagring/Nätverk.



Systemet söker efter uppgraderingspaketet.

### 3. Uppgradera programvaran genom att följa meddelandena på skärmen.

Uppgradering slutförs. Systemet kommer att återställas.







# Felsökning

Vi hänvisar till tabellen nedan när spelaren inte fungerar korrekt. Om du upplever ett problem som inte finns beskrivet nedan eller om instruktionerna nedan inte hjälper, stäng av spelaren, koppla ur strömkabeln och kontakta närmaste auktoriserad Yamaha återförsäljare eller serviceverkstad.

## ■ Ström

Problem	Tänkbara orsaker och lösningar
Ingen ström.	<ul style="list-style-type: none"><li>– Anslut nätkabeln ordentligt.</li><li>– Tryck på  på frontpanelen för att slå på strömmen</li></ul>
Strömmen till spelaren slås av.	<ul style="list-style-type: none"><li>– Den här spelaren kommer att automatiskt stängas av efter 20 minuters inaktivitet (ingen uppspelning) när automatiskt viloläge (s. 34) är påslaget.</li></ul>

## ■ Grundläggande funktioner

Problem	Tänkbara orsaker och lösningar
Fjärrkontrollen fungerar inte.	<ul style="list-style-type: none"><li>– Använd fjärrkontrollen inom angivet driftområde (s. 11).</li><li>– Byt batterierna i fjärrkontrollen (s. 11).</li><li>– Kontrollera ID-inställningarna för huvudenheten och fjärrkontrollen. Fjärrkontroll-ID på huvudenheten kan ändras när huvudenheten har återställts. I så fall kontrollerar du fjärrkontroll-ID på huvudenheten, och ställer in det igen om det behövs (s. 11).</li></ul>
Knapparna fungerar inte.	<ul style="list-style-type: none"><li>– Slå på TV:n som är ansluten till denna spelare och utför grundinställningar (s. 19).</li><li>– Tryck och håll  på frontpanelen i mer än 5 sekunder för att återställa den här spelaren.</li><li>– För att helt återställa den här spelaren, dra ur nätkabeln från vägguttaget i 30 sekunder eller mer, anslut nätsladden till vägguttaget igen, och slå sedan på spelaren.</li></ul>
Glömt lösenord.	<ul style="list-style-type: none"><li>– Tryck och håll , ,  och  på frontpanelen samtidigt när ingen skiva är införd och uppspelningen är stoppad för att ställa in alla inställningar, inklusive säkerhetsinställningarna (s. 35) på denna spelare till standardinställningarna. När strömmen stängs av automatiskt, tryck på  för att slå på strömmen igen.</li></ul>

## ■ Skivuppspelning

Problem	Tänkbara orsaker och lösningar
Skivfacket varken öppnas eller stängs.	<ul style="list-style-type: none"><li>– Skivfacket läses när någon nätverkstjänst har valts.</li><li>– Skivfacket är låst när den här spelaren är i Miracast mottagningsläge. Tryck på <b>Miracast</b> för att lämna Miracast (s. 25).</li></ul>
Spelaren kan inte spela upp en skiva.	<ul style="list-style-type: none"><li>– Ta ut skivan och rengör den (s. 5).</li><li>– Se till att sätta in skivan på rätt sätt (mitt i skivfacket och med etikettsidan vänd uppåt (s. 5).</li><li>– Använd en skivtyp som stöds av spelaren (s. 3).</li><li>– Ta ut skivan och kontrollera om spelaren stöder skivan eller inte (s. 3).</li><li>– Kontrollera regionskoden (s. 3).</li><li>– Kontrollera om det är fel på skivan genom att pröva med en annan skiva.</li><li>– CD-R/RW, DVD+R/RW/R DL, och DVD-R/RW/R DL måste slutföras (s. 3).</li><li>– När den här spelaren är i CD-läge, kan andra än musik-CD och SA-CD-skivor inte spelas (s. 23).</li></ul>
Video stoppas.	<ul style="list-style-type: none"><li>– Spelaren stoppas om den känner av stötar eller vibrationer.</li></ul>
Spelaren avger ett knäppande ljud när avspelning startas eller vid isättning av en skiva.	<ul style="list-style-type: none"><li>– Dessa ljud tyder inte på något fel på spelaren utan är normala driftsbetingelser.</li></ul>
Det tar tid att starta uppspelningen av Blu-ray-skivan.	<ul style="list-style-type: none"><li>– Denna spelare söker efter ett USB-minne som används som lokal lagring för BD-Live-funktionen (s. 30) när en Blu-ray skiva laddas. För att minska väntetiden, ha ett USB-minne anslutet till en av USB-kontakterna (fram/bak) på denna spelare (s. 17).</li></ul>

## ■ Bild

Problem	Tänkbara orsaker och lösningar
Ingen bild.	<ul style="list-style-type: none"> <li>- Kontrollera att alla kablar anslutits på rätt sätt (s. 12).</li> <li>- Kontrollera att den anslutna TV:n eller AV-mottagaren är inställd på rätt ingångskälla.</li> <li>- Om ingen skiva är isatt eller uppspelningen är stoppad, håller du ned ► och ■ på frontpanelen samtidigt för att ställa in videoupplösningen på standardvärdet. Om en bild är fortfarande inte visas, tryck och håll ■ på frontpanelen i ungefär 5 sekunder för att växla NTSC/PAL.</li> <li>- När den är satt till Läser skiva, är en signal som inte är kompatibel med den anslutna TV: n utgången. Ändra inställningen för att skicka ut en signal som är kompatibel med den anslutna TV:n (s. 37).</li> <li>- Se till att skivan eller filen du försöker spela upp är kompatibel med spelaren (s. 3).</li> <li>- Inaktivera CD-läget och läget Pure Direct (s. 23).</li> </ul>
Skärmen fryses och funktionsknapparna fungerar inte.	<ul style="list-style-type: none"> <li>- Tryck på ■ och starta sedan uppspelningen på nytt.</li> <li>- Slå av strömmen och slå sedan på den igen.</li> <li>- Tryck och håll ⏪ på frontpanelen i mer än 5 sekunder för att återställa den här spelaren.</li> </ul>
Video matas inte ut med önskad upplösning.	<ul style="list-style-type: none"> <li>- Ställ in önskad upplösning (s. 37).</li> </ul>
Bredskärmsbilder ter sig utsträckta vertikalt, eller det uppträder svarta band överst och underst på skärmen. Eller 4:3-videon visas utsträckt vågrätt.	<ul style="list-style-type: none"> <li>- Ändra TV:ns bildformat (s. 37).</li> </ul>
Fyrkantiga störningar (mosaikmönster) uppträder på skärmen.	<ul style="list-style-type: none"> <li>- Sådana störningar kan uppträda i scener med hastiga rörelser beroende av egenskaperna för digital bildkomprimeringsteknik.</li> </ul>

## ■ Ljud

Problem	Tänkbara orsaker och lösningar
Inget ljud eller förvrängt ljud.	<ul style="list-style-type: none"> <li>- Kontrollera att ljudkabeln är ansluten på rätt sätt (s. 12).</li> <li>- Hög ljudet på TV:n eller AV-mottagaren.</li> <li>- Inget ljud hörs vid visning av en stillbild eller snabbspolning framåt/bakåt (s. 9).</li> <li>- Ljudet matas kanske inte ut beroende på inspelningsstatus, t.ex. om skivan är inspelad med ljud utöver rena ljudsignaler eller ljud som skiljer sig från normala ljudsignaler (s. 3).</li> <li>- Se till att skivan eller filen du försöker spela upp är kompatibel med spelaren (s. 3).</li> <li>- Om ljudet avbryts under uppspelning i CD-läget, inaktivera CD-läget (s. 23).</li> </ul>
Vänster och höger ljudkanal är omkastade, eller ljudet matas bara ut från ena sidan.	<ul style="list-style-type: none"> <li>- Kontrollera ljudanslutning (s. 14).</li> </ul>
Kan inte höra den önskade ljudtypen och/eller antal kanaler.	<ul style="list-style-type: none"> <li>- Se inställning av ljudutgång och "Formaten för ljudutgång" (s. 39, s. 41).</li> </ul>
Inget ljud hörs med PIP (bild-i-bild) (sekundärt ljud).	<ul style="list-style-type: none"> <li>- Ange Koaxial / Optisk eller HDMI till PCM/Reencode (s. 39).</li> <li>- Om du vill höra sekundärt ljud, tryck på <b>2ND AUDIO</b> (s. 9).</li> <li>- Beroende på skivan, kan du kanske behöva ange sekundärt ljud i skivans översta meny (s. 8).</li> </ul>

## ■ Nätverk

Problem	Tänkbara orsaker och lösningar
<b>Spelaren ansluter inte till Internet.</b>	<ul style="list-style-type: none"> <li>– När du ansluter till Internet genom att välja Kabelanslutning i Välj typ av anslutning, anslut nätverkskabeln ordentligt (s. 36).</li> <li>– Aktivera ansluten utrustning, som bredbandsrouter eller modem.</li> <li>– Anslut bredbandsroutern och/eller modemet ordentligt.</li> <li>– Om Trådlös är vald i Välj typ av anslutning, och när du vill ansluta till Internet via Ethernet, välj lämplig Kabelanslutning (s. 36).</li> <li>– Korrekt val av Trådlös i Välj typ av anslutning när du vill ansluta till Internet via ett trådlöst lokalt nätverk (s. 36).</li> </ul>
<b>Kan inte hämta innehållet för BD- Live.</b>	<ul style="list-style-type: none"> <li>– Kontrollera att spelaren kan anslutna till Internet. Se "Anslutningstest" (s. 36).</li> <li>– Anslut USB-minnet korrekt. Kontrollera att USB- minnet är anslutet till USB-kontakten på den här spelaren (s. 17).</li> <li>– Kontrollera om Blu-ray-skivan stöder BD-Live.</li> <li>– Anslut USB-minnesenhet som är formaterad i FAT16, FAT32 eller NTFS.</li> <li>– Det rekommenderas att du ansluter USB-minnet med minst 2 GB ledigt utrymme. Om det inte finns tillräckligt med ledigt utrymme, formatera USB-minnet. (s. 34)</li> <li>– Se den medföljande bruksanvisningen för skivan eller konsultera skivtillverkaren.</li> </ul>
<b>Kan inte upptäcka DLNA-servern.</b>	<ul style="list-style-type: none"> <li>– Kontrollera att spelaren kan anslutna till nätverket. Se "Anslutningstest" (s. 36).</li> <li>– Aktivera ansluten utrustning, som bredbandsrouter eller server.</li> <li>– Bekräfta spelaren och servern är anslutna till samma router (eller åtkomstpunkt).</li> <li>– Beroende på DLNA-server, kan spelaren behöva medges från servern.</li> <li>– Beroende på DLNA-server, kanske måste du ändra inställningen för brandväggen.</li> </ul>
<b>Kan inte spela upp filen på DLNA-servern.</b>	<ul style="list-style-type: none"> <li>– Kontrollera att filen är spelbar (s. 3).</li> <li>– Kontrollera DLNA-serverns inställningar.</li> <li>– Kvaliteten och funktionen av uppspelningen kan påverkas av ditt hemnätverks tillstånd.</li> </ul>
<b>Kan inte ansluta till Internet via trådlöst LAN.</b>	<ul style="list-style-type: none"> <li>– Kontrollera att den trådlösa LAN-routern är påslagen.</li> <li>– Beroende på den omgivande miljön, såsom väggmaterial, radiovågor mottagningsförhållanden, eller hinder mellan spelaren och den trådlösa LAN- routern, kan kommunikationsavståndet förkortas. Flytta spelaren och den trådlösa LAN-routern närmare varandra.</li> <li>– Apparater som använder ett frekvensband på 2.4 GHz, t.ex. en mikrovågsugn, eller trådlösa apparater kan störa kommunikationen. Flytta spelaren bort från sådana enheter eller stäng av dem.</li> <li>– Om Internetanslutningen via det trådlösa nätverket fortfarande inte lyckas ansluta sig enligt ovanstående lösningar, försök använda Ethernet genom att välja Kabelanslutning i Välj typ av anslutning (s. 36).</li> </ul>
<b>Det trådlösa nätverket hittas inte eller störs.</b>	<ul style="list-style-type: none"> <li>– Kontrollera att den trådlösa LAN-routern är påslagen.</li> <li>– Flytta spelaren närmare routern eller ändra riktningen på denna spelare eller antennen för den trådlösa LAN-routern.</li> <li>– Om den trådlösa anslutningen inte kan konfigureras med hjälp av WPS-funktionen, välj ett annat alternativ (Sök trådlöst nätverk eller Manual) (s. 19).</li> <li>– Se till att det trådlösa nätverket inte störs av mikrovågsugnar, digitala sladdlösa telefoner eller andra närbelägna WiFi-enheter.</li> <li>– Mikrovågsugnar, digitala trådlösa telefoner eller andra trådlösa enheter i närheten kan störa det trådlösa nätverket. Stäng av de enheterna.</li> <li>– Se till att brandväggarna i nätverket tillåter åtkomst till spelarens trådlösa anslutning.</li> <li>– Om det trådlösa nätverket inte fungerar på rätt sätt, försök med en kabelanslutning.</li> </ul>

## ■ Meddelanden på skärmen

- Följande meddelanden visas på TV-skärmen om du försökt spela upp en olämplig skiva eller utfört en felaktig manöver.

Felmeddelande	Tänkbara orsaker och lösningar
<b>Saknar stöd för denna fil</b>	– Filen stöds inte av denna spelare. Se ”Typer av skivor/filer som kan användas med denna spelare” (s. 3).
<b>Fel regionskod!</b>	– Skivan har en inkompatibel regionskod. Se ”Regional användningsinformation för Blu-ray Skiva/DVD-video” (s. 3).
<b>Nätverket är FELAKTIGT.</b>	– Denna spelare kan inte anslutas till nätverket. Kontrollera anslutningen (s. 15) och Nätverk inställning (s. 36).
<b>Nätverket är OK, proxy är FELAKTIG.</b>	– Denna spelare kan inte anslutas till proxy-servern. Se ”Proxyinställning” (s. 36).
<b>BD-Live anslutningen är avaktiverad i SETUP menyn.</b>	– BD-Live anslutning är inte tillåtet. Se ”BD-Live anslutning” (s. 36).
<b>Uppgraderingen har misslyckats av någon anledning!</b>	– Uppgradering misslyckades. Kontrollera om uppdateringsfilen är skadad eller oläsbar.
<b>IP inställningen är felaktig. Vänligen återställ...</b>	– IP-inställning du angav är inte giltig. Ange rätt information igen.

# Ordlista

## **AVCHD**

AVCHD är ett nytt format (standard) för videokameror med hög upplösning som kan användas för att spela in och spela upp HD-bilder i hög upplösning.

## **BD-Live™**

BD-Live är en standard Blu-ray-skiva som använder en nätverksanslutning, som gör att denna spelare kan ansluta sig online för att ladda ner PR-videor och annan data.

## **BDMV**

BDMV (Blu-ray-skiva med film) refererar till en av de tillämpningsformaten som används för BD-ROM, som är en av specifikationerna för Blu-ray-skivan. BDMV är ett inspelningsformat likvärdigt med DVD-Video av DVD specifikation.

## **Blu-ray 3D™**

Med Blu-ray 3D kan du se alla bilder med hög upplösning i 3D.

## **BONUSVIEW™**

BONUSVIEW kompatibla skivor låter dig samtidigt njuta av video subkanal på två skärmar, subkanal med ljud och textrensor. En liten skärm visas inom den större skärmen under uppspelning (bild-i bild).

## **Textning**

Skillnaden mellan undertexter och parentesundertexter är att undertexter är avsedda för personer som kan höra och parentesundertexter är avsedda för hörselskadade. Undertexter visar sällan alla ord i ljudspåret. Till exempel visar parentesundertexter ljud effekter (t.ex. "telefon ringer" och "fotsteg"), medan undertexter inte visar detta. Innan du väljer denna inställning ska du kontrollera att skivan innehåller information för parentesundertexter.

## **Färgutrymme (Color Space)**

Color Space är en färgskala som kan representeras. RGB är ett färgutrymme baserat på färgmodellen RGB (röd, grön och blå) och används normalt för PC-skärmar. YCbCr är ett färgschema som är baserat på en luminanssignal (Y) och två färgskillnadssignaler (Cb och Cr).

## **Deep Color**

Deep Color hänvisar till användningen av olika färgdjup vid visning, ett steg upp från 24-bitars färgdjup som förekommer i tidigare versioner med HDMI-specifikation. Detta extra bitdjup gör det möjligt för HDTV och andra displayer att gå från miljoner färger till miljarder färger och eliminera färgband på skärmen för att ge jämna färgövergångar och subtila graderingar mellan färger. Det ökade kontrastförhållandet kan representera många gånger fler grå färgtoner mellan svart och vitt. Deep Color ökar även antalet tillgängliga färger inom gränserna som definieras av färgutrymmet RGB eller YCbCr.

## **DLNA**

DLNA (Digital Living Network Alliance) ger enkel distribution av digital media via nätverket i hemmet, och du kan njuta av digitalt innehåll lagrat på din DLNA-server programvara installerad i datorn eller annan DLNA-kompatibel enhet med din TV via denna spelare. För att ansluta spelaren till DLNA-serverar, krävs vissa inställningar för DLNA-server eller enheten. För mer information, se programvaran för din DLNA server eller DLNA-enhet.

## **Dolby Digital**

Ett ljudsystem utvecklat av Dolby Laboratories Inc. och som ger en biosalongs ljudutmatning när produkten är ansluten till en Dolby Digital-processor eller förstärkare.

## **Dolby Digital Plus**

Ett ljudsystem utvecklat som en förlängning till Dolby Digital. Denna ljudkodningsteknik stöder flerkanal 7.1-surroundljud.

## **Dolby TrueHD**

Dolby TrueHD är en förlustfri kodningsteknik som stöder upp till 8 kanaler av flerkanaligt surroundljud för nästa generations optiska skivor. Ljudet återger den ursprungliga ljudkällan helt naturtroget.

## **DRC (Dynamiskt omfång kontroll)**

DRC kan du justera omfånget mellan de kraftigaste och mjukaste ljuden (dynamiskt omfång) för uppspelning på en medelhög volym. Använd detta när det är svårt att höra dialog eller när uppspelning kan störa grannarna.

## **DTS**

Detta är ett digitalt ljudsystem utvecklat av DTS, Inc. för användning i biografer.

## **DTS-HD High Resolution Audio**

DTS-HD Högupplöst ljud är en ny teknik utvecklad för nästa generations högupplösta optiska skivformat.

## **DTS-HD Master Audio**

DTS-HD Master Audio är en förlustfri ljudkomprimeringsteknik utvecklad för nästa generations högupplösta optiska skivformat.

**FLAC**

FLAC (Free Lossless Audio Codec) är ett öppet filformat för förlustfri ljuddatakompression. Även om det har sämre komprimeringsgrad jämfört med andra förlustgivande komprimerade ljudformat, kan det ofta ge högre ljudkvalitet.

**HDMI**

HDMI ( High- Definition Multimedia Interface ) är ett gränssnitt som stödjer både video och ljud via en enda digital anslutning. HDMI-anslutningen överför standard till högupplösta videosignaler och flerkanaliga ljudsignaler till AV-komponenter såsom HDMI-utrustad TV i digital form utan någon försämring.

**Letter Box (LB 4:3)**

Ett skärmformat med svarta band överst och underst på bilden som medger visning av bredskärmsbilder (16:9) på en TV av formatet 4:3.

**Linjärt PCM-ljud**

Linjär PCM är ett inspelningsformat med signal som används för ljud-CD och vissa DVD -och Blu-ray-skivor. Ljudet på ljud-CD spelas in vid 44,1 kHz med 16 bitars. (Ljudet spelas in mellan 48 kHz med 16 bitars och 96 kHz med 24 bitars på DVD-skivor och mellan 48 kHz med 16 bitars och 192 kHz med 24 bitars på Blu-ray-skivor.)

**Mac-adress**

Mac-adressen är en unik värdetilldelning för en nätverksenhet som används för identifiering.

**Pan Scan (PS 4:3)**

Ett skärmformat som skär av sidorna på bilden för att tillåta visning av bredskärmsbilder (16:9) på en TV av formatet 4:3.

**Undertexter**

Dessa är textraderna på undersidan av skärmen som översätter eller skriver ut dialogen. De är inspelade på många DVD- och Blu-ray-skivor.

**x.v.Color**

xvColor återger ett större omfång färger än tidigare, och visar nästan alla färger som det mänskliga ögat kan uppfatta.



# Specifikationer

## ■ Allmänt

### Strömförsörjning

[Modeller för Storbritannien, Europa, Ryssland och Australien]	AC 110–240 V, 50 Hz
[Modeller för Asien och Central- och Sydamerika]	AC 110–240 V, 50/60 Hz
[Andra modeller]	AC 110–240 V, 60 Hz
Strömförbrukning	19 W
Strömförbrukning i vänteläge	
HDMI Control Av, Network Standby Av	0,4 W
HDMI Control På, Network Standby Av	0,4 W
HDMI Control Av, Network Standby På	
Kabelanslutning	2,5 W
Trådlös	2,4 W
HDMI Control På, Network Standby På	
Kabelanslutning	2,5 W
Trådlös	2,4 W
Mått (B × H × D inkl. utstickande delar)	435 × 86 × 257 mm
Vikt	2,7 kg

## ■ Ljudprestanda

### Ljudutnivå (1 kHz, 0 dB)

Blu-ray-skiva/DVD/CD-DA	2 ± 0,3 V
Signal/brusförhållande	
Blu-ray-skiva/DVD/CD-DA	115 dB
Dynamikomfång	
Blu-ray-skiva/DVD	105 dB
CD-DA	100 dB
Harmonisk distorsion (1 kHz)	
Blu-ray-skiva/DVD/CD-DA	0,003%
Frekvensomfång	
Blu-ray-skiva/DVD	4 Hz till 22 kHz (48 kHz Sampling)
	4 Hz till 44 kHz (96 kHz sampling)
CD-DA	4 Hz till 20 kHz

## ■ In-/Utgångar

HDMI-utgång	Typ A-kontakt × 1 480i/576i/480p/576p/720p/1080i/1080p/1080p@24Hz/4K(2160p)@24Hz, Deep Color, x.v. Färgstöd
Digital utgång	Optisk × 1, koaxial × 1
Analog ljudutmatning	Blandat 2 kanaler × 1
USB	Typ A kontakt × 2
Trådlös LAN	Standard: IEEE 802.11 b/g/n Frekvensområde: 2,4GHz band
Övrig utrustning	Ethernet × 1

\* Innehållet i denna manual gäller för de senaste specifikationerna från och med publiceringsdatum. För att få den senaste manualen, få åtkomst till Yamahas webbplats och hämta sedan hem filen med manualen.

## ■ Upphovsrätt

### Kommentar

- Audiovisuellt material kan bestå av upphovsrättskyddade verk som ej får spelas in utan upphovsrättsinnehavarens tillstånd. Upplivs dig om gällande lagar i detta avseende.



”Blu-ray Disc™”, ”Blu-ray™”, ”Blu-ray 3D™”, ”BD-Live™”, ”BONUSVIEW™”, och logotyper är varumärken som tillhör Blu-ray Disc Association.



DVD är ett varumärke för DVD Format/Logotyp Licensing Corporation.

## ■ DOLBY AUDIO

Tillverkad under licens från Dolby Laboratorierna. Dolby, Dolby Audio och dubbel-D symbolen är varumärken som tillhör Dolby Laboratories.



För DTS patent, se <http://patents.dts.com>. Tillverkad under licens från DTS Licensing Limited. DTS, DTS-HD, symbolen, och DTS-HD och symbolen tillsammans är registrerade varumärken och DTS-HD Master Audio är ett varumärke som tillhör DTS, Inc.



”HDMI”, ”HDMI”-logotypen och High-Definition Multimedia Interface är varumärken eller registrerade varumärken som tillhör HDMI Licensiering LLC i USA och andra länder.

### x.v.Color™

”XvColor” och ”xvColor”-logotypen är varumärken som tillhör Sony Corporation.



”AVCHD” och ”AVCHD”-logotypen är varumärken som tillhör Panasonic Corporation och Sony Corporation.

5

Ytterligare information

Svenska

Fortsättning på nästa sida. ➔



Java är ett registrerat varumärke som tillhör Oracle och/eller dess dotterbolag.



DLNA™ och DLNA CERTIFIED™ är varumärken eller registrerade varumärken som tillhör Digital Living Network Alliance. Med ensamrätt. Obehörig användning är strängt förbjuden.



Wi-Fi CERTIFIED-logotypen är ett certifieringsmärke som tillhör Wi-Fi Alliance.

Wi-Fi Protected Setup Identifier Mark är en ikon som tillhör Wi-Fi Alliance.

”Wi-Fi”, ”Wi-Fi Protected Setup”, ”Wi-Fi Direct” och ”Miracast” är varumärken eller registrerade varumärken som tillhör Wi-Fi Alliance.

Denna produkt är licensierad enligt patentportföljen för AVC och VC-1 för personligt och icke kommersiellt bruk där en användare får (i) koda video i enlighet med AVC-standarden och VC-1-standarden (AVC/VC-1 Video) och/eller (ii) koda AVC/VC-1 Video kodad av en användare som medverkat i en personlig och icke kommersiell aktivitet och/eller erhållits från en videoleverantör med licens att tillhandahålla AVC/VC-1 Video. Ingen licens ges eller skall anges för något annat bruk. Ytterligare information kan erhållas från MPEG LA, LLC. Se <http://www.mpegla.com>.

Denna produkt är licensierad under MVC patentportfölj licens för personligt bruk för en konsument eller andra användningsområden där man inte får ersättning för att (i) koda video i enlighet med MVC Standard (”MVC Video”) och / eller (ii) avkoda MVC-video som kodats av en konsument i samband med personlig aktivitet och/eller erhöles från en videohandlare med licens att leverera MVC Video. Ingen licens ges eller skall anges för något annat bruk. Ytterligare information kan erhållas från MPEG LA, LLC. Se <http://www.mpegla.com>

Windows Media Player är ett registrerat varumärke eller varumärke som tillhör Microsoft Corporation i USA och/eller andra länder

Copyright 2004-2012 Verance Corporation. Cinavia® är ett Verance Corporation varumärke. Skyddat av US Patent 7.369.677 och sökta världsomspännande patent och beviljade patent under licens från Verance Corporation. Med ensamrätt.

# Index

## ■ Siffror

2ND AUDIO, fjärrkontroll .....	9
3D uppspelning, SETUP meny .....	37

## ■ A

A/B, fjärrkontroll .....	10
Allmänna inställningar, SETUP meny .....	34
Ändra lösenord, SETUP meny .....	35
ANGLE, fjärrkontroll .....	8
Anslutningstest, SETUP meny .....	36
AUDIO, fjärrkontroll .....	8
Automatisk avstängning, SETUP meny .....	34
Automatisk skivuppspelning, SETUP meny .....	35
AV CONTROLLER .....	26

## ■ B

BD-Live .....	30
BD-Live anslutning, SETUP meny .....	36
Bild i Bild, SETUP meny .....	35
Bild-i-bild-funktionen .....	30
Bildspel Show, Skärmmeny .....	27
Bitrate, Skärmmeny .....	27
Brusreducering, SETUP meny .....	38

## ■ C

CC Välj, Skärmmeny .....	27
CD-läge .....	23
CLEAR, fjärrkontroll .....	9

## ■ D

De-interlacing läge, SETUP meny .....	38
Digital Media Controller (DMC) .....	16
Display inställningar, SETUP meny .....	37
DLNA .....	16
Downsampling, SETUP meny .....	39
DRC, SETUP meny .....	39

## ■ E

ENTER, fjärrkontroll .....	8
----------------------------	---

## ■ F

Färgknappar, fjärrkontroll .....	8
Färgrymd, SETUP meny .....	37
Fjärrkontroll .....	8
Föräldrakontroll, SETUP meny .....	35

## ■ H

HDMI 1080p 24Hz, SETUP meny .....	38
HDMI Control, SETUP meny .....	34
HDMI Deep Color, SETUP meny .....	37
HDMI Kontroll-funktionen .....	34
HDMI, SETUP meny .....	39
Högtalarinställning, SETUP meny .....	39
HOME, fjärrkontroll .....	8

## ■ I

Information, SETUP meny .....	36
Ins återuppspelning, Skärmmeny .....	27
Ins sök, Skärmmeny .....	27
IP inställningar, SETUP meny .....	36

## ■ K

Kameravinkel, SETUP meny .....	35
Kapitel, Skärmmeny .....	27
Koaxial / Optisk, SETUP meny .....	39
Kontrollknappar, fjärrkontroll .....	9

## ■ L

Ladda Default, SETUP meny .....	34
Lagringsplats, SETUP meny .....	34
Landskod, SETUP meny .....	35
Last Memory, SETUP meny .....	35
Ljud, Skärmmeny .....	27
Ljudinställning, SETUP meny .....	39
Ljudutgång, SETUP meny .....	39

## ■ M

Markörknappar, fjärrkontroll .....	8
Meddelande om uppdatering .....	34
Meddelande vid 3D uppspelning, SETUP meny .....	34
Meny, SETUP meny .....	35
Miracast .....	25
Mode/Spelläge, Skärmmeny .....	27

## ■ N

Nätverk, SETUP meny .....	36
Nätverkskontroll, SETUP meny .....	36
Nedmixning till 2-kanals, SETUP meny .....	39
Nummerknappar, fjärrkontroll .....	9

## ■ O

ON SCREEN, fjärrkontroll .....	9
OSD, SETUP meny .....	35
Övergång, Skärmmeny .....	27

## ■ P

PBC (Tryckknapp konfiguration) .....	36
PIN kod (WPS) .....	36
PIP, fjärrkontroll .....	9
POP UP/MENU, fjärrkontroll .....	9
Post Process, SETUP meny .....	39
Program för spela upp .....	29
PROGRAM, fjärrkontroll .....	9
Programvaruuppdatering .....	42
Proxyinställning, SETUP meny .....	36
PURE DIRECT .....	9
Pure Direct .....	23

## ■ R

REPEAT, fjärrkontroll .....	10
RETURN, fjärrkontroll .....	8

## ■ S

Säkerhet, SETUP meny .....	35
SEARCH, fjärrkontroll .....	9
Second Audio, Skärmmeny .....	27
Second Video, Skärmmeny .....	27
Secondary Audio, SETUP meny .....	35
SETUP Användning av SETUP-menyn .....	33
SETUP meny .....	31
SETUP, fjärrkontroll .....	8, 9
SHUFFLE, fjärrkontroll .....	9
Skärmmeny .....	27
Snabbinstallation, SETUP meny .....	34
Sökfunktion .....	29
Spår/Fil, Skärmmeny .....	27
Spela upp, SETUP meny .....	35
Språk, SETUP meny .....	35
Status meny .....	28
STATUS, fjärrkontroll .....	9
Subtitle Style, Skärmmeny .....	27
SUBTITLE, fjärrkontroll .....	8
SUBTITLE, SETUP meny .....	35
SUBTITLE, Skärmmeny .....	27
System Information, SETUP meny .....	39
System, SETUP meny .....	34

## ■ T

Textning, SETUP meny .....	38
Tid, Skärmmeny .....	27
Titel, Skärmmeny .....	27
TOP MENU, fjärrkontroll .....	8
TV Screen, SETUP meny .....	37
TV, SETUP meny .....	37
TVsystem, SETUP meny .....	37

## ■ U

Uppgradera, SETUP meny .....	34
Uppgradering av programvara .....	42
Uppmixningsfunktion, SETUP meny .....	39

## ■ V

Välj typ av anslutning, SETUP meny .....	36
Video Process, SETUP meny .....	38
Vinkel, Skärmmeny .....	27

## ■ W

Wi-Fi Direct .....	24
WPS (Wi-Fi skyddad inställning) .....	36

## ■ Z

ZOOM, fjärrkontroll .....	8
---------------------------	---

## Attenzione: prima di usare quest'unità.

- 1 Per assicurarsi le migliori prestazioni dell'unità, leggere questo manuale per intero. Conservarlo poi in un luogo sicuro per poterlo riutilizzare al momento del bisogno.
- 2 Installare l'unità in una posizione ben ventilata, fresco asciutta e pulita - lontano da luce solare diretta, sorgenti di calore, vibrazioni, polvere, umidità e/o freddo. Per un'adeguata entilazione mantenere le seguenti distanze.  
Sopra: 10 cm  
Retro: 10 cm  
Ai lati: 10 cm
- 3 Installare quest'unità lontano da elettrodomestici, motori o trasformatori, perché possono causare ronzii.
- 4 Non esporre quest'unità a variazioni repentine della temperatura ambiente e non installarle in stanze molto umide (ad esempio dove è in uso un umidificatore) per evitare che in essa si formi condensa, che a sua volta può causare folgorazioni, incendi, guasti e/o ferite.
- 5 Evitare di installare l'unità in una posizione dove possano su di essa cadere oggetti o liquidi. Inoltre, non posare su di essa:
  - Altri componenti, dato che possono causare danni e/o lo scolorimento della superficie dell'apparecchio.
  - Candele o altri oggetti che bruciano, dato che possono causare incendi, danni all'unità e/o ferite a persone.
  - Contenitori di liquidi, dato che possono cadere e causare folgorazioni all'utente e guasti a quest'unità.
- 6 Non coprire quest'unità con giornali, tovaglie, tende o altro per non impedirne la dispersione del calore. Se la temperatura al suo interno dovesse salire, può causare incendi, guasti e/o ferite.
- 7 Non collegare quest'unità ad una presa di corrente sino a che tutti i suoi collegamenti sono completi.
- 8 Non usare l'unità capovolta. Potrebbe surriscaldarsi e guastarsi.
- 9 Non agire con forza eccessiva su interruttori, manopole e/o cavi.
- 10 Per scollegare un cavo, tirare la spina e mai il cavo stesso.
- 11 Non pulire mai quest'unità con solventi ed altre sostanze chimiche. Essi possono danneggiarne le finiture. Usare semplicemente un panno soffice e pulito.
- 12 Usare solo corrente elettrica del voltaggio indicato. L'uso di voltaggi superiori è pericoloso e può causare incendi, guasti e/o ferite. Yamaha non può venire considerata responsabile di danni risultanti dall'uso di quest'unità con un voltaggio superiore a quello prescritto.
- 13 Per evitare danni dovuti a fulmini, scollegare il cavo di alimentazione dalla presa durante temporali.
- 14 Non tentare di modificare o riparare quest'unità. Affidare qualsiasi riparazione a personale qualificato Yamaha. In particolare, non aprirla mai per alcun motivo.
- 15 Se si prevede di non dover fare uso di quest'unità per qualche tempo, ad esempio per andare in vacanza, scollegarne la spina di alimentazione dalla presa di corrente.
- 16 Prima di concludere che l'unità è guasta, non mancate di leggere la sezione di questo manuale dedicata alla "Risoluzione dei problemi".
- 17 Prima di spostare quest'unità, premere il pulsante  portandolo nella modalità di attesa e scollegare la spina di alimentazione di CA dalla presa di corrente.
- 18 Quando la temperatura ambiente cambia improvvisamente, si forma condensa. Scollegare il cavo di alimentazione dalla presa di corrente e lasciare riposare l'apparecchio.
- 19 Se viene usata a lungo, quest'unità si può surriscaldare. Spegnerla e lasciarla riposare perché si raffreddi.
- 20 Installare quest'unità vicino ad una presa di corrente alternata dove la spina del cavo di alimentazione possa venire facilmente raggiunta.
- 21 Le batterie vanno protette da calore eccessivo, ad esempio luce solare diretta, fiamme, e così via.

Non utilizzare questa unità entro un raggio di 22 cm da persone a cui è stato impiantato un pacemaker cardiaco o un defibrillatore impiantabile.

Le onde radio possono influire sui dispositivi medici. Non utilizzare quest'unità in prossimità di dispositivi medici o di strutture sanitarie.

Questa unità non viene scollegata dalla fonte di alimentazione CA fintanto che essa rimane collegata alla presa di rete, ciò anche se l'unità viene spenta col comando . Questo stato viene chiamato modo di standby. In questo stato l'unità consuma una quantità minima di corrente.

Quando si utilizza uno spinotto o un accoppiatore sul dispositivo scollegato, questo rimarrà pronto al funzionamento.

**AVVERTENZA**  
PER RIDURRE IL RISCHIO DI INCENDI E FOLGORAZIONI, NON ESPORRE QUEST'UNITÀ A PIOGGIA O UMIDITÀ.

### SICUREZZA DEL LASER

Quest'unità impiega un laser. Poiché è possibile causare lesioni agli occhi, solo personale qualificato di assistenza tecnica deve aprire la copertura o cercare di riparare questo dispositivo.

### PERICOLO

Radiazioni laser visibili emette quando aperto. Evitare l'esposizione agli occhi diretta al raggio laser. Quando quest'unità è collegata ad una presa a muro, non avvicinare gli occhi all'apertura del cassetto del disco o ad altre aperture per guardare all'interno.

## 1. Introduzione

<b>Cosa è possibile fare con questo lettore</b> .....	<b>2</b>
Ampia varietà di dischi e formati di file supportati.....	2
Funzioni di rete avanzate.....	2
Facile impostazione e funzionamento .....	2
Funzioni audio ad alta qualità.....	2
<b>Dotazione</b> .....	<b>2</b>
<b>Informazioni su dischi e file</b> .....	<b>3</b>
Tipi di dischi/file utilizzabili con questo lettore.....	3
Caricamento di un disco .....	4
Precauzioni per i dischi.....	5
Avviso sulla visione di immagini video 3D .....	5
Tecnologia Cinavia.....	5
<b>Comandi e funzioni</b> .....	<b>6</b>
Pannello anteriore.....	6
Pannello posteriore .....	7
Telecomando .....	8

## 2. Collegamenti

<b>Collegamenti audio/video</b> .....	<b>12</b>
Collegamento a un TV via ricevitore A/V.....	13
Collegamento diretto a un TV .....	13
Collegamento a un TV e ad apparecchiature audio.....	14
<b>Collegamento di rete</b> .....	<b>15</b>
Collegamento wireless.....	15
Collegamento cablato .....	15
Impostazione del server DLNA.....	16
<b>Collegamento USB</b> .....	<b>17</b>
<b>Collegamento del cavo di alimentazione</b> .....	<b>18</b>

## 3. Riproduzione

<b>Impostazioni iniziali</b> .....	<b>19</b>
Impostazione mediante Installazione rapida.....	19
Impostazione connessione wireless .....	19
<b>Riproduzione di video/musica/foto</b> .....	<b>20</b>
Riproduzione di dischi disponibili in commercio.....	20
Riproduzione di video/musica/foto .....	20
Visualizzazione di foto .....	21
<b>Ascolto di audio di alta qualità</b> .....	<b>23</b>
Ascolto di CD musicali/SA-CD con audio ad alta qualità (CD Mode) .....	23
Riproduzione di musica e film con audio puro ad alta fedeltà (Pure Direct).....	23
<b>Riproduzione via DLNA di contenuti sul dispositivo mobile tramite la funzione Wi-Fi Direct</b> .....	<b>24</b>
<b>Visualizzare foto e video dello smartphone sullo schermo TV (Miracast™)</b> .....	<b>25</b>
<b>Controllo remoto del lettore da dispositivi mobili</b> .....	<b>26</b>
<b>Funzionamento di riproduzione avanzata</b> .....	<b>27</b>
Menu a schermo (On Screen).....	27
Menu di stato .....	28
Riproduzione programmata .....	29
Uso della ricerca .....	29
Riproduzione di BONUSVIEW™ e BD-Live™ .....	29
Uso della funzione Picture in Picture (riproduzione audio/video secondario) .....	30
Uso della funzione BD-Live™ .....	30

## 4. Impostazioni

<b>Menu SETUP</b> .....	<b>31</b>
Esempio di funzionamento del menu SETUP.....	33
Impostazione Generale .....	34
Impostazione Display .....	37
Impostazione Audio.....	39
Informazioni di sistema .....	39

<b>Video/audio, formati di uscita</b> .....	<b>40</b>
Video, formati di uscita.....	40
Audio, formati di uscita .....	41
<b>Aggiornamento del software</b> .....	<b>42</b>
Aggiornamento del software.....	42

## 5. Informazioni aggiuntive

<b>Risoluzione dei problemi</b> .....	<b>43</b>
Alimentazione .....	43
Funzionamento di base.....	43
Riproduzione disco .....	43
Immagine .....	44
Suono .....	44
Rete .....	45
Messaggi su schermo .....	46
<b>Glossario</b> .....	<b>47</b>
<b>Dati tecnici</b> .....	<b>49</b>
Dati generali .....	49
Prestazioni audio .....	49
Ingresso/uscita.....	49
Copyright .....	49
<b>Indice analitico</b> .....	<b>51</b>

Quando necessario, verrà rilasciato nuovo software con ulteriori funzioni o miglioramenti al prodotto. Consigliamo di aggiornare periodicamente il software del lettore all'ultima versione. Per dettagli sull'aggiornamento del software, consultare la sezione "Aggiornamento del software" (p. 42).

## ■ Informazioni su questo manuale

- Il presente manuale descrive il funzionamento di questo lettore mediante l'uso di un telecomando, tranne nel caso in cui questo non sia disponibile. Alcune di queste funzioni sono anche disponibili mediante l'uso dei tasti del pannello anteriore.
- Le note contengono importanti informazioni sulle istruzioni di sicurezza e di funzionamento. I suggerimenti indicano consigli sul funzionamento.
- Questo manuale è stampato prima della produzione. Design e specifiche sono soggetti a modifica in parte come risultato di miglioramenti ecc. In caso di differenze tra il manuale e il prodotto, il prodotto ha la priorità.

## Le icone utilizzate in questo manuale

Le icone sono utilizzate per indicare i tasti e le funzioni disponibili per un particolare formato. Per dettagli sui dischi e formati riproducibili, consultare pagina 3.

- BD** : BD-Video
- DVD** : DVD-Video, DVD-VR, DVD+VR
- CD** : Audio CD, Super Audio CD
- VIDEO** : file video
- MUSIC** : file audio
- PHOTO** : file di foto

# Cosa è possibile fare con questo lettore

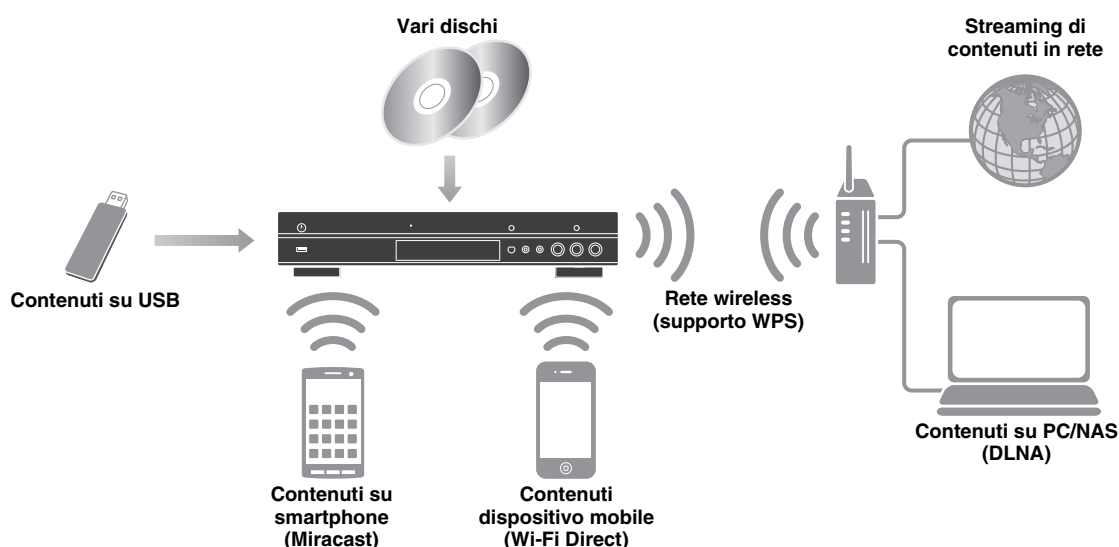

## ■ Ampia varietà di dischi e formati di file supportati

- Blu-ray Disc™, DVD, SA-CD e CD (p. 27)
- Blu-ray 3D™ (p. 12), BONUSVIEW™ e BD-Live™ (p. 29)
- File video, file musicali e foto su DVD-R/RW, CD-R/RW e dispositivi di memorizzazione USB (p. 20)

## ■ Funzioni di rete avanzate

- Riproduzione dei contenuti DLNA (PC o NAS) (p. 16)
- Controllo remoto del lettore da dispositivi mobili (AV CONTROLLER) (p. 26)
- Visualizzare foto e video dello smartphone sullo schermo TV (Miracast™) (p. 25)
- Connessione di rete diretta a un dispositivo mobile (Wi-Fi Direct) (p. 24)

## ■ Facile impostazione e funzionamento

- Impostazione iniziale facile e rapida (p. 19)
- Impostazione automatica della connessione wireless con WPS (Impostazione Wi-Fi protetta) (p. 19)
- Aggiornamento del software via rete o USB (p. 42)
- Riproduzione sequenziale di TV, ricevitore AV e lettore (Controllo HDMI) (p. 34)

## ■ Funzioni audio ad alta qualità

- CD Mode per riproduzione precisa e di alta qualità di CD audio e SA-CD (p. 23)
- Modalità Pure Direct per audio di alta qualità con qualsiasi sorgente audio (p. 23)
- Supportati file audio fino a 192 kHz/24 bit compresi WAV, FLAC e ALAC (p. 3)
- Supportati CD Super Audio (SA-CD) e audio DSD (2,8/5,6 MHz) (p. 4)

# Dotazione

Accertarsi che i seguenti accessori siano in dotazione con il prodotto.

Telecomando



Batterie (x2)  
(AAA, R03, UM-4)

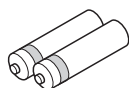

Cavo di alimentazione

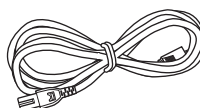

## Tipi di dischi/file utilizzabili con questo lettore

- In questo lettore è possibile riprodurre dischi da 12 cm e da 8 cm. Non utilizzare un adattatore da 8 cm a 12 cm.
- Utilizzare dischi che rispettano le norme compatibili come indicato dalla presenza dei loghi ufficiali sull'etichetta del disco. La riproduzione dei dischi non conformi a tali norme non è garantita. Inoltre non è garantita la qualità dell'immagine o del suono anche se fosse possibile riprodurre i dischi.

Tipo di supporto	Formato di registrazione
BD-ROM/BD-R/ BD-RE	BD-Video/file di dati
DVD-ROM	DVD-Video
DVD-R/DVD-R DL/DVD-RW	DVD-Video/DVD-VR/AVCHD/file di dati
DVD+R/DVD+R DL/DVD+RW	DVD-Video/DVD+VR/AVCHD/file di dati
CD-ROM	CDDA/HDCD
CD-R/CD-RW	CDDA/file di dati
SA-CD	SA-CD
USB*	File di dati
DLNA	File di dati

\* Questo lettore è compatibile con un dispositivo di archiviazione USB formattato in FAT 16/32 e NTFS.

Formati di file audio riproducibili <b>MUSIC</b>	Formati di file video riproducibili <b>VIDEO</b>	Formati di file di foto riproducibili <b>PHOTO</b>
MP3 (.mp3) *1 WMA (.wma) *2 AAC (.aac/.m4a) WAV (.wav) *3 FLAC (.flac) *3 ALAC (.m4a) *3 DSDIFF (.dff) *4 DSF (.dsf) *4	MKV con H.264 (.mkv) MPEG PS (.mpeg/.mpg) MPEG TS (.ts) MPEG-4 (.mp4) VOB (.vob) AVI (.avi) ASF (.asf) WMV (.wmv) *5	JPEG (.jpeg/.jpg) GIF (.gif) PNG (.png)

\*1 Frequenza di campionamento entro 32-48 kHz (stereo) e bitrate entro 8-320 kbps

\*2 Frequenza di campionamento entro 32-48 kHz (stereo) e bitrate entro 32-192 kbps

\*3 Frequenza di campionamento fino a 192 kHz/24 bit (LPCM/stereo)

\*4 Frequenza di campionamento di 2,8/5,6 MHz











\*5 WMV9 (risoluzione massima: 1,920 x 1,080)



### Note

- A seconda dei codec o dei metodi utilizzati per la creazione di un file, non è garantita la riproduzione di tale file anche se è elencato nella tabella riportata sopra.
- Non è garantita la riproduzione di tutti i file presenti su disco, dispositivo di archiviazione USB e rete.
- Non è possibile riprodurre un file protetto da copyright.
- Quando si utilizza DLNA, è necessario che il file rispetti i requisiti del server DLNA.

## Informazioni sulla gestione della regione per video Blu-ray Disc/DVD

- I lettori video e i dischi Blu-ray/DVD sono muniti di codici regionali che impongono le regioni in cui un disco può essere riprodotto. Verificare il codice regionale sul pannello posteriore del lettore.
- Per un Blu-ray Disc, il disco può essere riprodotto su questo lettore con lo stesso codice regionale o con il codice regionale "ABC".
- Per un disco DVD, il disco può essere riprodotto su questo lettore con lo stesso codice regionale o con il codice regionale "ALL".

Informazioni sulla gestione della regione		
Destinazione	BD-Video	DVD-Video
Stati Uniti e Canada	Codice regionale "A" o "ABC" 	Codice regionale "1" o "ALL" 
Europa	Codice regionale "B" o "ABC" 	Codice regionale "2" o "ALL" 
Asia e Taiwan	Codice regionale "A" o "ABC" 	Codice regionale "3" o "ALL" 
Centro e Sud America	Codice regionale "A" o "ABC" 	Codice regionale "4" o "ALL" 
Australia	Codice regionale "B" o "ABC" 	Codice regionale "4" o "ALL" 

Informazioni sulla gestione della regione		
Destinazione	BD-Video	DVD-Video
Russia	Codice regionale "C" o "ABC" 	Codice regionale "5" o "ALL" 

**Note**

- Le operazioni e le funzioni relative a Blu-ray Disc/ DVD video possono essere diverse dalle spiegazioni riportate in questo manuale e alcune di esse possono essere vietate a causa delle impostazioni del produttore del disco.
- Se durante la riproduzione di un disco vengono visualizzate una schermata di menu o istruzioni operative, seguire la procedura di funzionamento visualizzata.
- A seconda del disco, la riproduzione di alcuni dischi potrebbe non essere possibile.
- Finalizzare tutti i supporti di registrazione che vengono riprodotti in questo lettore.
- Per "Finalizzazione" si intende il processo di registrazione di un disco registrato in modo tale da essere riproducibile anche in altri lettori/registratori oltre che in questo lettore. Solo i dischi finalizzati possono essere riprodotti in questo lettore. (Il lettore non ha una propria funzione per finalizzare dischi).

**Disco Super Audio CD (SA-CD)**

- Formato audio basato sugli standard CD correnti, ma che comprende una quantità maggiore di informazioni, offrendo così una qualità dell'audio più elevata. Esistono tre tipi di dischi: single layer (a strato singolo), dual layer (a doppio strato) e ibridi. I dischi ibridi possono essere riprodotti sia su lettori CD esistenti sia su lettori Super Audio perché contengono informazioni audio CD standard e informazioni Super Audio CD.

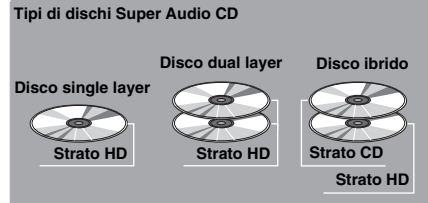

**Suggerimento**

- È possibile selezionare i segnali dell'uscita audio tra DSD e PCM (p. 39).

**Nota**

- La presente unità non visualizza i dati di testo inclusi nei dischi sul display del pannello anteriore.

**Caricamento di un disco**

- Inserire il disco con l'etichetta rivolta verso l'alto.
- Nel caso di un disco registrato su entrambi i lati, girare verso il basso il lato da riprodurre.

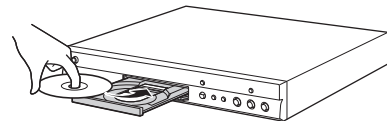

**Note**

- La riproduzione può cominciare automaticamente a seconda del disco e delle impostazioni del lettore.
- A seconda del disco, potrebbe apparire prima il menu.
- Il tempo necessario per caricare il disco può variare a seconda del disco.



## ■ Precauzioni per i dischi

### Fare attenzione ai graffi e alla polvere

- I dischi Blu-ray, DVD e CD sono sensibili alla polvere, alle impronte digitali e soprattutto ai graffi. Un disco graffiato potrebbe non essere riproducibile. Maneggiare i dischi con cura e conservarli in un luogo sicuro.

### Conservazione appropriata dei dischi

Collocare il disco al centro della sua custodia e conservare la custodia e il disco in posizione verticale.	
Evitare di conservare i dischi in luoghi esposti alla luce solare diretta, vicino ad apparecchiature di riscaldamento o in luoghi molto umidi.	
Non fare cadere i dischi, né sottoporli a forti vibrazioni o colpi.	
Evitare di conservare i dischi in luoghi molto polverosi o molto umidi.	

### Precauzioni di utilizzo



- Se la superficie è sporca, pulirla delicatamente con un panno morbido e inumidito (solo con acqua). Quando si puliscono i dischi, muovere il panno sempre dal foro centrale verso il bordo esterno.



- Non utilizzare spray detergenti per dischi, benzene, solvente, liquidi di prevenzione per l'elettricità statica o altri solventi.
- Non toccare la superficie.
- Non attaccare carta o etichette adesive al disco.
- Se la superficie di riproduzione di un disco è sporca o graffiata, il lettore può ritenere il disco incompatibile e quindi espellerlo oppure può non riprodurre correttamente il disco. Eliminare qualsiasi traccia di sporco dalla superficie di riproduzione con un panno morbido.

### Pulizia della lente del pickup

- Non utilizzare mai i dischi di pulizia disponibili in commercio. L'uso di questi dischi può danneggiare la lente.
- Rivolgersi al più vicino centro di assistenza Yamaha autorizzato per la pulizia della lente.

## ■ Avviso sulla visione di immagini video 3D

- Alcune persone potrebbero avvertire disturbi (come per esempio affaticamento della vista, stanchezza o nausea) durante la visione di immagini video 3D. Si consiglia agli spettatori di prendersi pause periodiche durante la visione di immagini video 3D.
- In caso di disturbi, interrompere la visione fino a quando il disturbo non scompare. Rivolgersi a un medico in caso di disturbi gravi.
- Leggere attentamente i manuali di istruzioni (Blu-ray Disc e TV) e/o i messaggi di avviso che appaiono sul TV.
- La vista dei bambini piccoli (specialmente di quelli al di sotto dei sei anni di età) è ancora in fase di sviluppo. Rivolgersi al proprio medico (pediatra od oculista) prima di consentire la visione di immagini video 3D a bambini piccoli.
- I bambini devono essere sorvegliati dagli adulti affinché seguano le raccomandazioni sopra descritte.

## ■ Tecnologia Cinavia

- La tecnologia Cinavia fa parte del sistema di protezione dei contenuti di cui è dotato questo lettore Blu-ray Disc.

### Nota

- È possibile che la riproduzione venga interrotta o che l'audio sia temporaneamente disattivato e che il lettore Blu-ray Disc visualizzi i seguenti messaggi, qualora si cerchi di riprodurre una copia non autorizzata di contenuti protetti dalla tecnologia Cinavia.

Questi messaggi sono visualizzati soltanto in inglese.

Riproduzione bloccata. Il contenuto eseguito è protetto da Cinavia® e se ne vieta la riproduzione su questo dispositivo. Per ulteriori informazioni, recarsi all'indirizzo <http://www.cinavia.com>. Codice messaggio 1.

Uscita audio temporaneamente disattivata. Non regolare il volume di riproduzione. Il contenuto eseguito è protetto da Cinavia® e se ne vieta la riproduzione su questo dispositivo. Per ulteriori informazioni, recarsi all'indirizzo <http://www.cinavia.com>. Codice messaggio 3.

### Avviso Cinavia

Questo prodotto utilizza la tecnologia Cinavia per limitare l'uso di copie non autorizzate di video e film in commercio e relative colonne sonore. Quando si identifica un uso vietato di una copia non autorizzata, un messaggio appare e la riproduzione o masterizzazione si interrompe. Per ulteriori informazioni sulla tecnologia Cinavia consultare il Centro informazioni consumatori online all'indirizzo <http://www.cinavia.com>. Per richiedere ulteriori informazioni su Cinavia per posta, inviare una cartolina con il proprio indirizzo a: Consumer Information Center, P.O. Box 86851, San Diego, CA, 92138, USA.

# Comandi e funzioni

## ■ Pannello anteriore

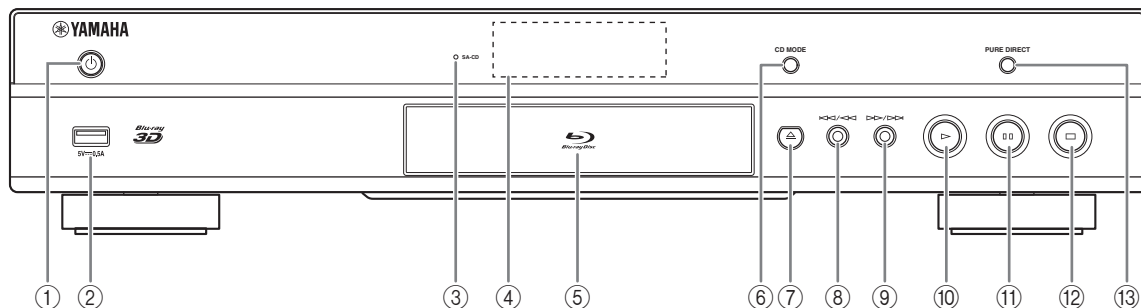

- ① **⏻ (On/Standby)**  
Attiva il lettore/lo imposta in modalità Standby.  
Tenere premuto ⏻ sul pannello anteriore per più di 5 secondi per ripristinare il lettore (ripristino sistema).
- ② **Connettore USB (p. 17)**
- ③ **Indicatore SA-CD**  
Si illumina quando viene caricato un SA-CD e viene selezionato lo strato SA-CD (p. 4).
- ④ **Display del pannello anteriore**  
visualizza diverse informazioni sullo stato di funzionamento del lettore.
- ⑤ **Coperchio del vassoio del disco**
- ⑥ **CD MODE**  
Attiva/disattiva la modalità CD (p. 23).
- ⑦ **▲ (Estrai)**  
Apre/chiude il vassoio del disco.
- ⑧ **◀◀/▶▶ (Ricerca all'indietro/Precedente)**  
Premere per passare alla traccia precedente e tenere premuto per la ricerca all'indietro.
- ⑨ **▶▶/▶▶ (Ricerca in avanti/Successivo)**  
Premere per passare alla traccia successiva e tenere premuto per la ricerca in avanti.
- ⑩ **▶ (Riproduzione)**  
Avvia la riproduzione.
- ⑪ **■■ (Pausa)**  
Mette in pausa la riproduzione.
- ⑫ **■ (Arresto)**  
Arresta la riproduzione.
- ⑬ **PURE DIRECT**  
Attiva/disattiva la modalità Pure Direct (p. 23).

### Nota

- Rimuovere la pellicola protettiva dal pannello anteriore prima di utilizzare il lettore.

## ■ Pannello posteriore

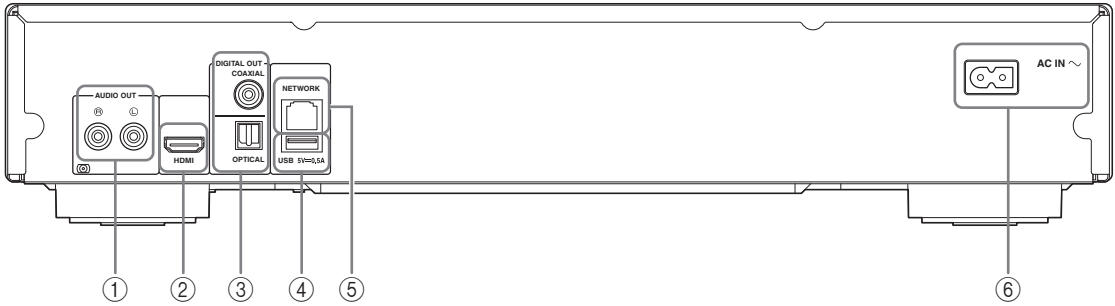

① **AUDIO OUT (L/R)** (p. 14)

② **HDMI** (p. 12)

③ **DIGITAL OUT (COAXIAL/OPTICAL)** (p. 14)

④ **USB** (p. 17)

⑤ **NETWORK** (p. 15)



⑥ **AC IN** (p. 18)

## ■ Telecomando



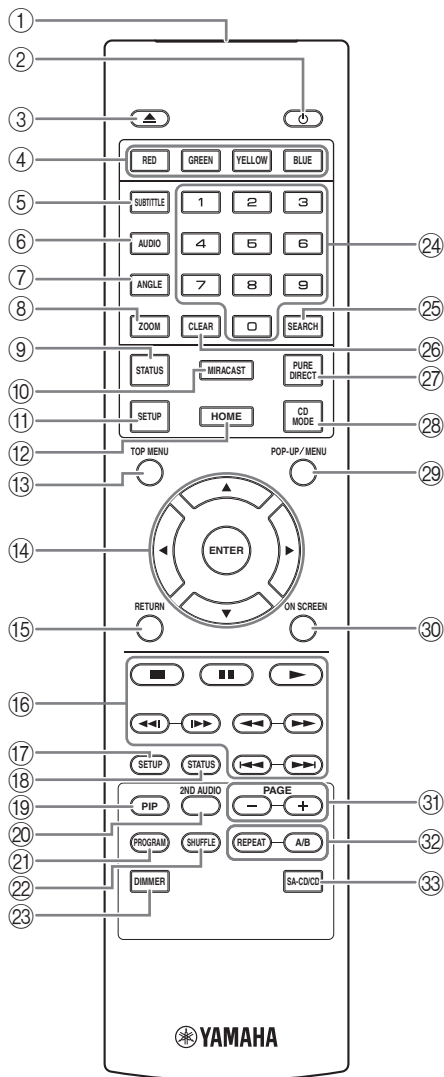

### Nota

-  viene visualizzato nell'angolo in alto a sinistra dello schermo quando il tasto premuto non è disponibile.







- ① **Trasmettitore segnali a infrarossi:** trasmette segnali a infrarossi. Puntare questa finestra verso il sensore del telecomando (p. 11).
- ② : attiva il lettore o lo imposta in modalità Standby.
- ③ : apre/chiude il vassoio del disco.
- ④ **Tasti colore** **BD**: utilizzare questi tasti in base alle istruzioni a schermo.
- ⑤ **SUBTITLE** **BD** **DVD** **VIDEO**: Modifica le lingue dei sottotitoli (p. 48), se disponibili. È inoltre possibile selezionare questa voce dal menu a schermo (p. 27).
- ⑥ **AUDIO** **BD** **DVD** **VIDEO**: modifica la lingua o il formato dell'audio. È inoltre possibile selezionare questa voce dal menu a schermo (p. 27).
- ⑦ **ANGLE** **BD** **DVD**: modifica l'angolo della videocamera se il video è registrato con angolazioni multiple. Quando questa funzione è disponibile viene visualizzato il Segno Angolo () sullo schermo. È inoltre possibile selezionare questa voce dal menu a schermo (p. 27).

### Nota

- Il Segno Angolo è disponibile solo se Segno Angolo è impostato su Acceso (p. 35).
- ⑧ **ZOOM** **DVD** **VIDEO** **PHOTO**: Ingrandisce/rimpicciolisce. A ogni pressione del tasto le dimensioni dello schermo cambiano (ingrandimento/rimpicciolimento: 3 fasi ognuna).
  - ⑨ **STATUS**: visualizza le informazioni di riproduzione (p. 28).
  - ⑩ **MIRACAST**: avvia Miracast (p. 25).
  - ⑪ **SETUP**: visualizza la schermata del menu SETUP (p. 31).
  - ⑫ **HOME**: visualizza la schermata del menu HOME (p. 20).
  - ⑬ **TOP MENU** **BD** **DVD**: visualizza la schermata del menu principale, se il disco contiene un menu. Selezionare la voce desiderata con /// e **ENTER**.

### Nota

- A seconda del disco le operazioni specifiche potrebbero essere diverse. Seguire le istruzioni di ogni schermata di menu.
- ⑭ **Pulsanti cursore** (///): spostano la selezione nella schermata menu.  
**ENTER**: seleziona il menu/la voce selezionata.
  - ⑮ **RETURN**: torna al menu o alla schermata precedente ecc.

## 16 Pulsanti di controllo

**BD DVD CD VIDEO MUSIC PHOTO**

■: arresta la riproduzione.

■: mette in pausa la riproduzione.

▶: riproduce i contenuti.

◀◀/▶▶: salta all'indietro/in avanti.



**BD DVD CD VIDEO MUSIC :**

ricerca all'indietro/in avanti. A ogni pressione del tasto la velocità di ricerca cambia (ricerca all'indietro/in avanti: 5 fasi ognuna). Premere ▶ per riprendere la riproduzione normale.

**PHOTO :** modifica la velocità di uno slide show (più lento/più veloce: 3 fasi).



**BD DVD CD VIDEO MUSIC :**

premere per la ricerca/ripetizione istantanea. La ricerca istantanea salta il contenuto di 30 secondi. La ripetizione istantanea ripete il contenuto degli ultimi 10 secondi riprodotti.

- 17 **SETUP:** visualizza la schermata del menu SETUP (p. 31).
- 18 **STATUS:** visualizza le informazioni di riproduzione (p. 28).
- 19 **PIP **BD** :** attiva/disattiva la funzione Picture in Picture (p. 30). Quando questa funzione è disponibile, viene visualizzato il Segno PIP (PIP) sullo schermo. È inoltre possibile selezionare questa voce dal menu a schermo (p. 27).

### Nota

– Il Segno PIP è disponibile solo se Segno PIP è impostato su Acceso (p. 35).

- 20 **2ND AUDIO **BD** :** Seleziona l'audio secondario di Picture in Picture (p. 30) o commenti sonori. Quando questa funzione è disponibile, viene visualizzato il Simbolo audio secondario (S) sullo schermo (p. 39). È inoltre possibile selezionare questa voce dal menu a schermo (p. 27).

### Nota

– Il Simbolo audio secondario è disponibile solo se Simbolo audio secondario è impostato su Acceso (p. 35).

- 21 **PROGRAM **DVD** **CD** :** imposta l'ordine di riproduzione (p. 29). È possibile impostare fino a 15 tracce (per un disco audio) o titoli/capitoli (DVD video).
- 22 **SHUFFLE **DVD** **CD** **VIDEO** **MUSIC** **PHOTO** :** seleziona la modalità di riproduzione casuale (p. 27).
- 23 **DIMMER:** modifica la luminosità del display del pannello anteriore; sono presenti quattro livelli di luminosità.
- 24 **Tasti numerici:** immettono numeri oppure, durante la riproduzione, consentono il salto alla traccia/capitolo corrispondente al numero indicato. I tasti potrebbero non essere disponibili a seconda del tipo di disco e delle condizioni di riproduzione.
- 25 **SEARCH **BD** **DVD** **CD** **VIDEO** **MUSIC** :** salta a un punto specifico durante la riproduzione. Per dettagli su questa funzione, consultare la sezione "Uso della ricerca" (p. 29). È inoltre possibile selezionare questa voce dal menu di stato (p. 28).
- 26 **CLEAR:** cancella il numero immesso o la voce impostata.
- 27 **PURE DIRECT:** attiva/disattiva la modalità Pure Direct (p. 23).
- 28 **CD MODE:** attiva/disattiva la CD Mode (p. 23).
- 29 **POP-UP/MENU **BD** **DVD** :** visualizza il menu pop-up. I contenuti del menu visualizzato variano a seconda del disco. Per dettagli sul metodo di visualizzazione del menu pop-up e sul suo funzionamento, consultare il manuale del disco.  
La schermata del menu principale potrebbe essere visualizzata premendo **POP-UP/MENU** a seconda del DVD.
- 30 **ON SCREEN:** visualizza il menu a schermo (p. 27).
- 31 **PAGE (+/-) :** passa alla pagina precedente/successiva quando si seleziona una voce nel menu dell'elenco dei contenuti.

Continua alla pagina successiva. ➔

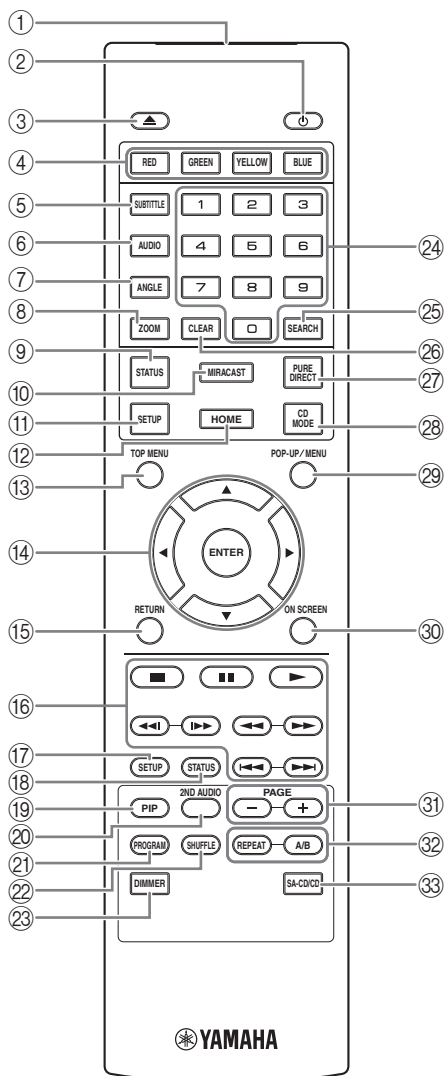

32 REPEAT **BD DVD CD VIDEO MUSIC**

**PHOTO** : modifica la modalità di ripetizione. Ad ogni pressione del tasto la modalità di ripetizione cambia, come indicato qui di seguito.

: ripete il titolo attualmente riprodotto.

: ripete il capitolo attualmente riprodotto.

: ripete la cartella attualmente riprodotta.

: ripete tutte le tracce o i file sul disco.

: ripete la traccia o il file attualmente riprodotti.

**A/B** **BD DVD CD VIDEO MUSIC** : riproduce una parte specifica che si desidera ripetere.

- 1 Premere **A/B** sulla scena che si desidera impostare come inizio. Sullo schermo viene visualizzato "A".
- 2 Premere nuovamente **A/B** sulla scena che si desidera impostare come fine. Sullo schermo viene visualizzato "A-B". Ha inizio la sequenza ripetuta.
- 3 Per annullare la sequenza ripetuta, premere **A/B**. "A-B" scompare e la sequenza ripetuta termina.

**Nota**

- A seconda delle caratteristiche del disco, potrebbe non essere possibile eseguire questa funzione.

- 33 **SA-CD/CD**: Seleziona lo strato da riprodurre di un disco ibrido SA-CD/CD (p. 4).

**Suggerimento**

- L'indicatore SA-CD (p. 6) sul pannello anteriore si illumina quando viene caricato un SA-CD e viene selezionato lo strato SA-CD.

**Note**

- Questa operazione è disponibile solo quando non è caricato alcun disco.
- I segnali audio non vengono emessi dalle prese di uscita digitale COAXIAL od OPTICAL quando è selezionato lo strato SA-CD.

## Caricamento delle batterie nel telecomando

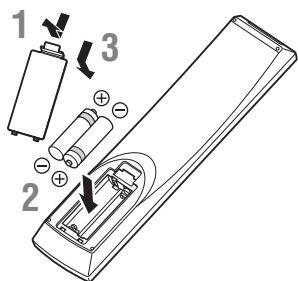

### Note

- Sostituire entrambe le batterie quando il campo operativo del telecomando diminuisce.
- Utilizzare batterie AAA, R03, UM-4.
- Assicurarsi che la polarità sia corretta. Vedere l'illustrazione all'interno del vano batterie.
- Se il telecomando non verrà utilizzato per lungo tempo, rimuovere le batterie.
- Non usare batterie vecchie insieme a batterie nuove.
- Non usare assieme tipi differenti di batterie (per esempio batterie alcaline e batterie al manganese). Leggere attentamente la confezione, dato che le batterie suddette, benché differenti, possono avere forme e colori identici.
- In caso di perdita dalle batterie, gettarle immediatamente. Evitare di toccare il materiale fuoriuscito e non lasciarlo venire a contatto con gli indumenti ecc. Pulire accuratamente il vano prima di installare delle batterie nuove.
- Non gettare le batterie tra i normali rifiuti domestici; smaltire le batterie in accordo con le regolamentazioni locali.
- Tenere le batterie fuori dalla portata dei bambini. Se la batteria viene ingerita, consultare immediatamente un medico.
- Se si prevede di non utilizzare il telecomando per lunghi periodi di tempo, rimuovere le batterie dal telecomando.
- Non ricaricare o smontare le batterie in dotazione.

## Campo operativo approssimativo del telecomando

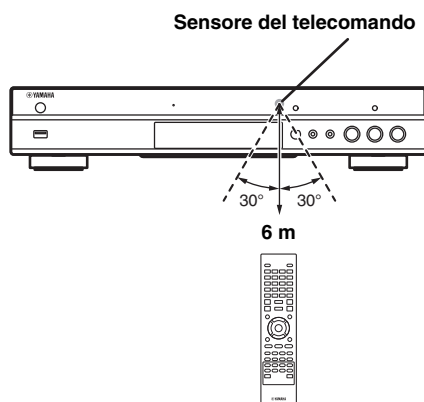

## Funzione ID

Se si utilizzano più prodotti Yamaha, il telecomando potrebbe azionare altri prodotti oppure i telecomandi di altri prodotti potrebbero azione questo lettore. In questo caso, cambiare l'ID del telecomando per evitare azionamenti indesiderati. Se l'ID del telecomando è stato cambiato, verificare di aver selezionato lo stesso ID dell'unità principale.

L'impostazione predefinita è ID1.

### 1 Impostazione del telecomando

Per cambiare ID da ID1 a ID2, tenere premuti simultaneamente il tasto rosso e il tasto numerico **2** per 7 secondi. Per cambiare ID da ID2 a ID1, tenere premuti simultaneamente il tasto rosso e il tasto numerico **1** per 7 secondi.

### 2 Impostazione dell'unità principale

Tenere premuti simultaneamente i tasti **◀◀◀/▶▶▶** e **▶▶▶/▶▶▶** sul pannello anteriore per 2 secondi per visualizzare l'ID corrente quando:

- Non sono caricati dischi nel lettore.
- Il vassoio del disco è chiuso.
- La riproduzione è in arresto.
- "NO DISC" è visualizzato sul display del pannello anteriore.

Tenere premuti i tasti per altri 2 secondi per cambiare l'ID tra ID1 e ID2.

### Nota

- Se il telecomando resta privo di batterie per qualche minuto o se contiene batterie esaurite, l'ID del telecomando viene impostato automaticamente su ID1. Per utilizzare il telecomando con l'impostazione ID2, inserire batterie nuove e impostare nuovamente l'ID del telecomando.

# Collegamenti audio/video

Effettuare i collegamenti audio/video a seconda dell'apparecchiatura che si desidera utilizzare.

## Suggerimenti

- Vedere pagina 40 per informazioni sui formati di uscita audio/video.
- Preparare per i collegamenti i cavi disponibili in commercio. Il tipo e il numero di cavi necessari variano a seconda dell'apparecchiatura da collegare.

## Riproduzione audio/video mediante TV e ricevitore AV

Consultare “Collegamento a un TV via ricevitore AV” (p. 13)

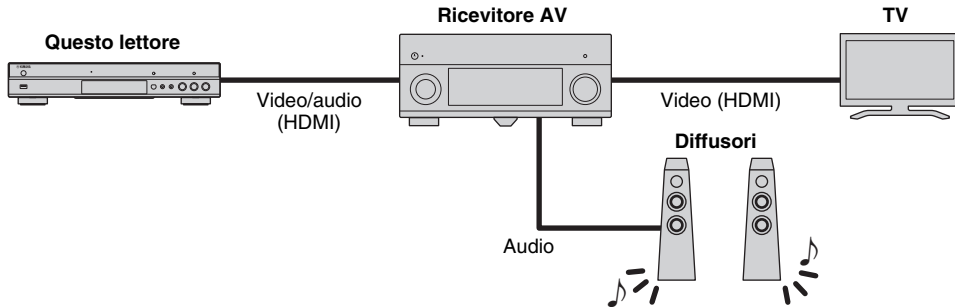

## Riproduzione audio/video utilizzando solo il TV

Consultare “Collegamento diretto a un TV” (p. 13)

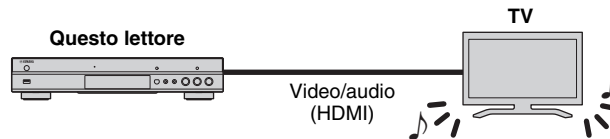

## Riproduzione audio/video mediante TV e apparecchiature audio

Consultare “Collegamento a un TV e ad apparecchiature audio” (p. 14)

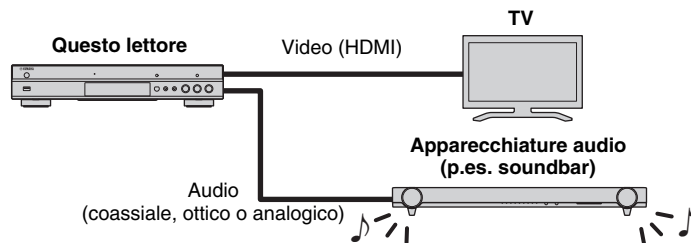

## Informazioni su HDMI

È possibile apprezzare immagini e suoni digitali di elevata qualità tramite il terminale HDMI utilizzando cavi HIGH SPEED HDMI (disponibili in commercio) con il logo HDMI (come mostrato sul retro della confezione).

## Suggerimenti

- Per informazioni sulla funzione Controllo HDMI, consultare la sezione “Controllo HDMI” (p. 34).
- Per modificare la modalità di uscita del terminale HDMI, configurare “HDMI” (p. 39) in Impostazione Audio.

## Collegamento per la riproduzione di dischi Blu-ray 3D

Per riprodurre dischi Blu-ray 3D su questo lettore, il sistema deve rispettare le seguenti condizioni.

- Il TV e il ricevitore AV (se disponibile) devono supportare la funzione 3D.
- Uscita 3D in Impostazione Display (p. 37) è impostato su “Auto”.



## ■ Collegamento a un TV via ricevitore A/V

Collegare il lettore al ricevitore AV e quest'ultimo al TV tramite cavi HDMI.

Per dettagli relativi al collegamento dei diffusori consultare i manuali di istruzioni in dotazione con il ricevitore AV e i diffusori.

### Attenzione!

**Non collegare il cavo di alimentazione di questo lettore fino a quando non sono stati completati tutti gli altri collegamenti.**

Questo lettore

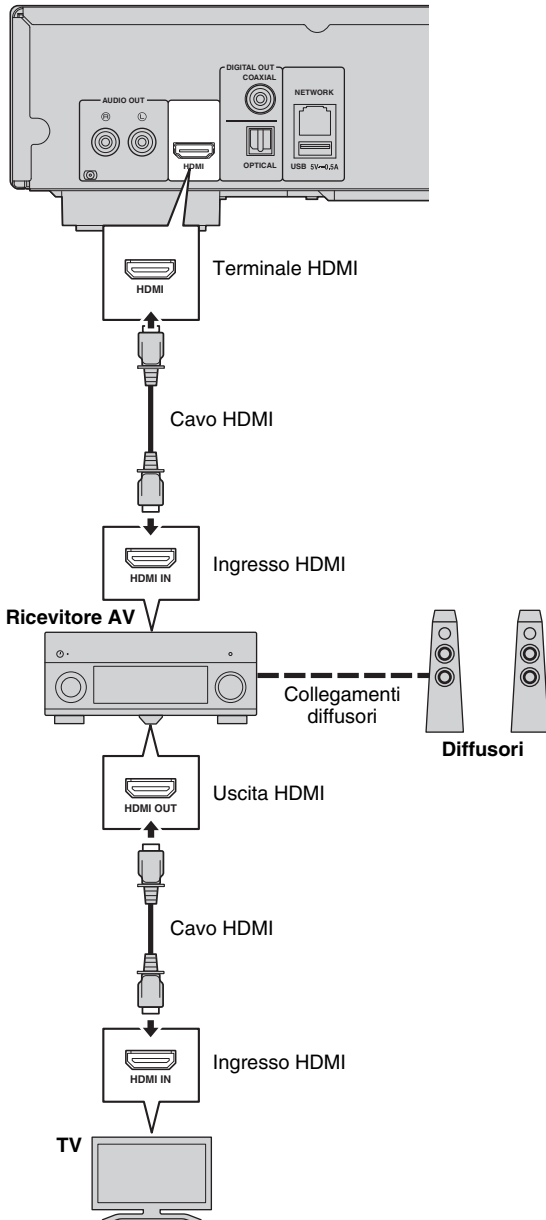

## ■ Collegamento diretto a un TV

Collegare il lettore al TV con un cavo HDMI.

### Attenzione!

**Non collegare il cavo di alimentazione di questo lettore fino a quando non sono stati completati tutti gli altri collegamenti.**

Questo lettore

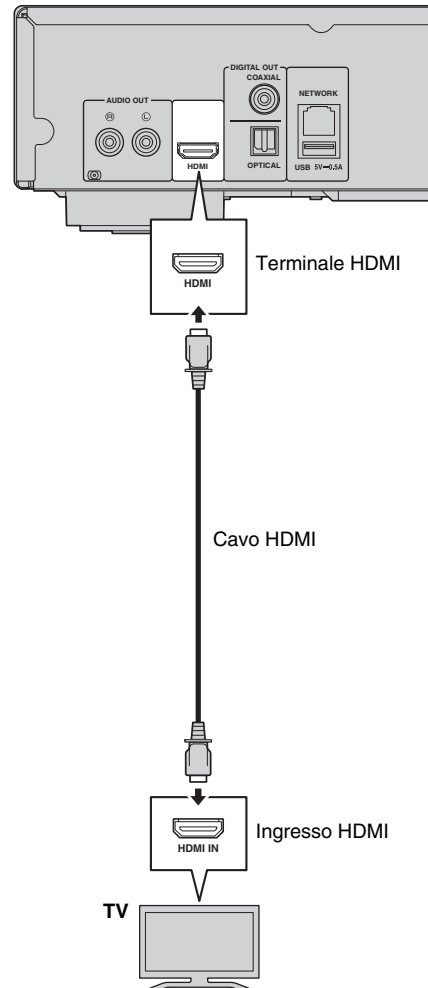

## ■ Collegamento a un TV e ad apparecchiature audio

Collegare il lettore al TV con un cavo HDMI e all'apparecchiatura audio con un cavo audio (digitale ottico, digitale coassiale o cavo stereo).

### Attenzione!

**Non collegare il cavo di alimentazione di questo lettore fino a quando non sono stati completati tutti gli altri collegamenti.**

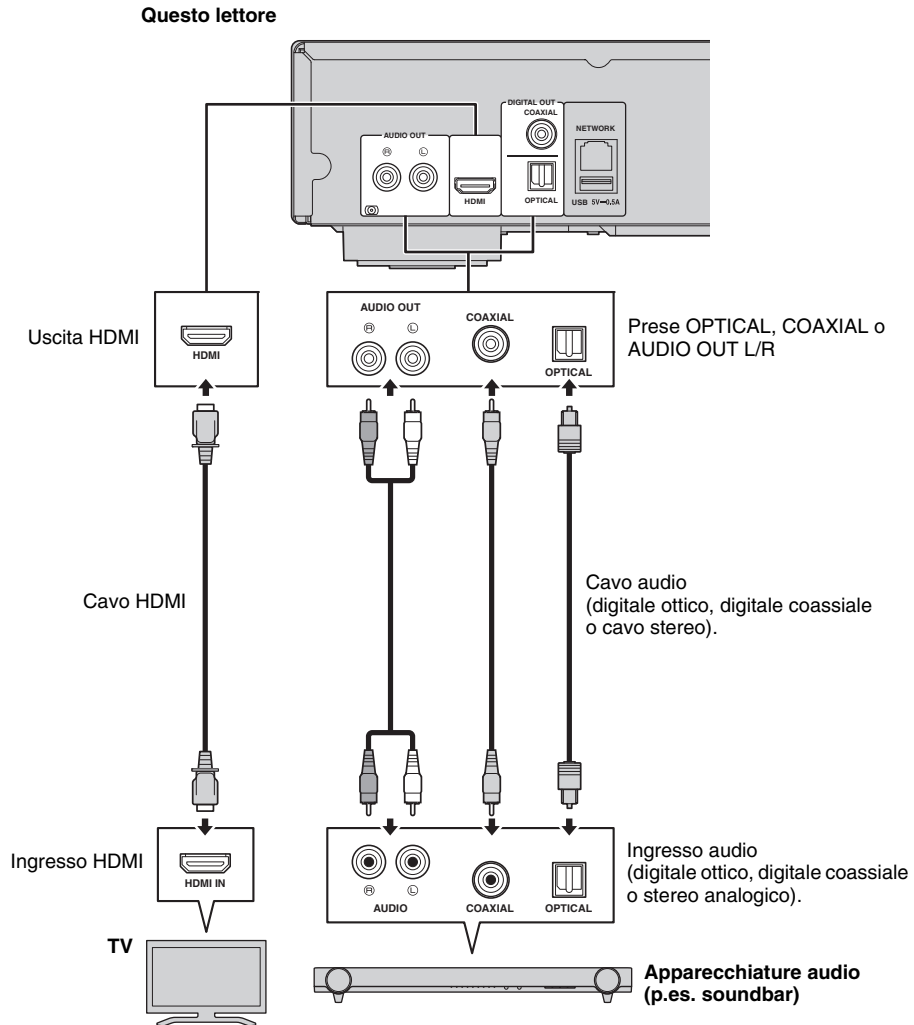

### Suggerimenti

- Per modificare la modalità di uscita delle prese COAXIAL/OPTICAL, configurare “Coassiale / Ottico” (p. 39) in “Impostazione Audio”.
- Se l’uscita per la riproduzione audio avviene sia dai diffusori del TV sia dalle apparecchiature audio, impostare HDMI su Spento in Impostazione Audio per disabilitare l’uscita audio al TV.
- Non è possibile inviare in uscita i segnali audio dei SACD dalla presa COAXIAL o OPTICAL (p. 41).

# Collegamento di rete

Collegando il lettore alla rete (wireless o cablata), è possibile utilizzare le seguenti funzioni:

- Riproduzione dei contenuti da server DLNA (PC o NAS) (p. 20)
- Riproduzione di dischi compatibili BD-Live (p. 29)
- Controllo remoto del lettore da dispositivi mobili (AV CONTROLLER) (p. 26)

## Note

- Per utilizzare i servizi di rete o la funzione BD-Live, è necessaria una connessione Internet a banda larga.
- Consultare il manuale d'istruzioni del dispositivo dal momento che l'apparecchio collegato e il metodo di connessione possono differire a seconda del proprio ambiente di rete.
- Utilizzare un cavo/router di rete che supporti 10BASE-T/100BASE-TX.

## Suggerimento

- Se si utilizza un router che supporta DHCP, non è necessario configurare alcuna impostazione di rete per questo lettore in quanto i parametri di rete (come l'indirizzo IP) verranno assegnati automaticamente. È necessario configurare le impostazioni di rete soltanto se il router non supporta DHCP o se si desidera configurare manualmente le impostazioni (p. 36).

## ■ Collegamento wireless

Utilizzando la funzione wireless del lettore è possibile connetterlo alla rete senza fili (router). Per utilizzare la funzione Wi-Fi, consultare "Impostazione connessione wireless" (p. 19) e configurare le relative impostazioni.

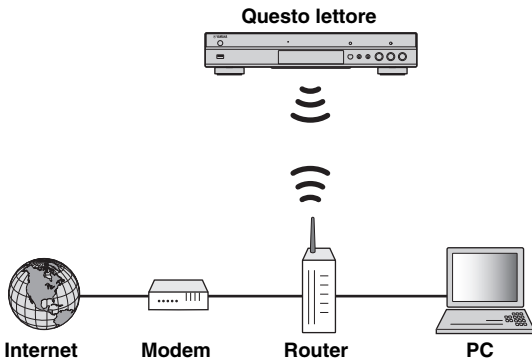

## ■ Collegamento cablato

Collegare il lettore alla rete (router) mediante un cavo di rete schermato STP (Shielded Twisted Pair).

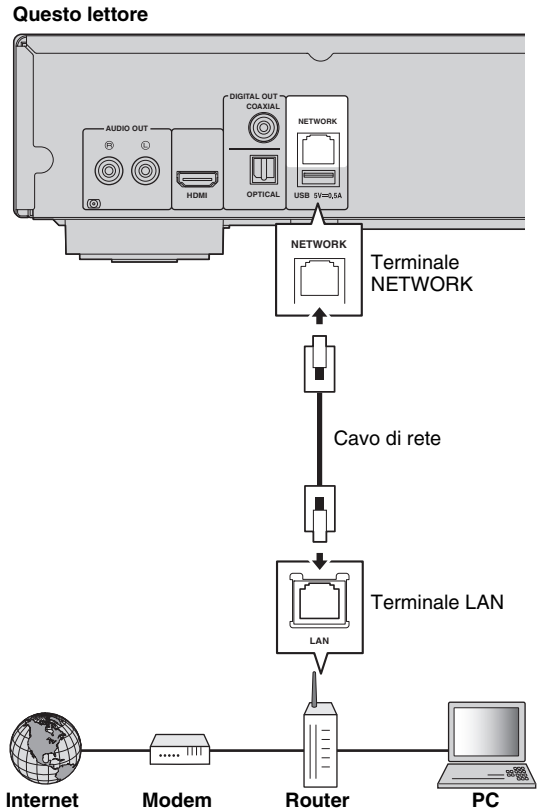

## ■ Impostazione del server DLNA

DLNA consente di condividere contenuti multimediali (come video, musica e foto) memorizzati sul server DLNA (PC o NAS) connesso alla rete e di riprodurli sul lettore.

Inoltre, è possibile utilizzare un dispositivo mobile come uno smartphone o un tablet come controller wireless per comandare il lettore via rete.

Per utilizzare le funzioni DLNA, configurare il server DLNA in modo seguente una volta effettuati i collegamenti di rete (p. 15).

### Note

- Per utilizzare le funzioni DLNA, tutti i dispositivi devono essere collegati alla stessa rete.
- Per utilizzare un NAS come server DLNA, il NAS deve essere compatibile.

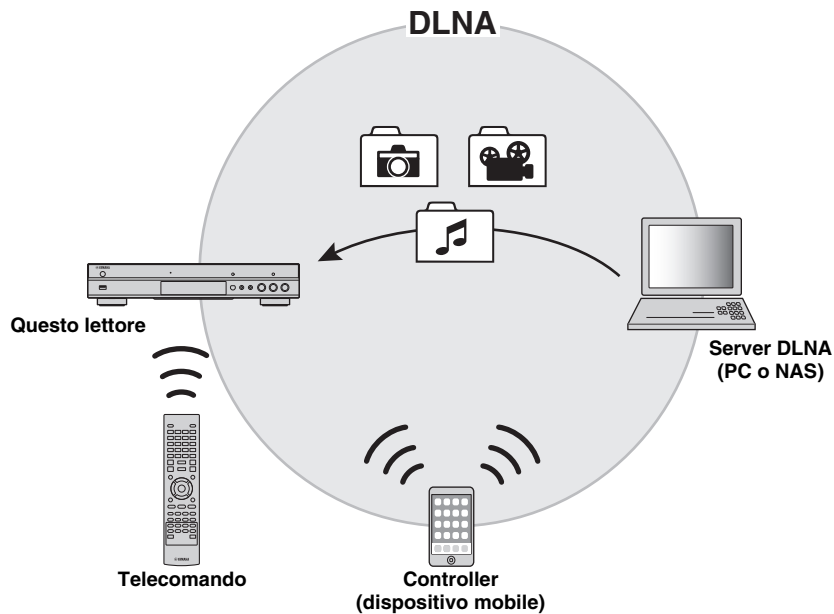

### Impostazione della condivisione di contenuti su server DLNA

Per riprodurre contenuti multimediali presenti sul server DLNA (PC o NAS), è prima necessario configurare le impostazioni di condivisione multimediale sul software installato sul server DLNA.

#### Suggerimento

- Per informazioni su come impostare il server DLNA o sui formati di file supportati dal server, consultare il manuale d'istruzioni del server e del relativo software.

- 1 Accendere il server DLNA (PC o NAS) e il lettore.
- 2 Se si utilizza il PC come server DLNA, assicurarsi che vi sia installato un software di server DLNA come per esempio Windows Media Player 12.
- 3 Sul server DLNA, abilitare la condivisione multimediale e consentirla verso questo lettore. Ora l'impostazione del server DLNA è stata completata. Per apprezzare i contenuti del server DLNA su questo lettore, selezionare un server DLNA e il file multimediale dal menu HOME (p. 20).

### Utilizzare un dispositivo mobile come controller multimediale

Se si possiede un dispositivo mobile (come uno smartphone o un tablet) che supporta la funzione Digital Media Controller (DMC), è possibile controllare il lettore via rete dallo smartphone o tablet.

#### Suggerimenti

- Per consentire al dispositivo mobile di controllare questo lettore, impostare Controllo DMC (p. 36) nel menu SETUP su Attivare (opzione predefinita).
- Per utilizzare questa funzione, è necessario installare un'applicazione DMC sul dispositivo mobile.

### Utilizzare la funzione Wi-Fi Direct per DLNA

È possibile riprodurre via DLNA contenuti sul dispositivo mobile tramite la funzione Wi-Fi Direct (p. 24).

#### Suggerimento

- Per utilizzare la riproduzione DLNA sul dispositivo mobile, deve essere installata un'applicazione o un server DLNA DMC sul dispositivo.

# Collegamento USB

Collegando un dispositivo di archiviazione USB al connettore USB sul pannello anteriore o posteriore del lettore, è possibile riprodurre i file multimediali memorizzati sul dispositivo di archiviazione USB (p. 20).

## Note

- Yamaha non può garantire che tutte le marche di dispositivi di archiviazione USB funzionino correttamente con il lettore.
- Collegare un dispositivo di archiviazione USB a uno dei connettori USB (fronte/retro) del lettore quando si utilizza la funzione BD-Live (p. 30).

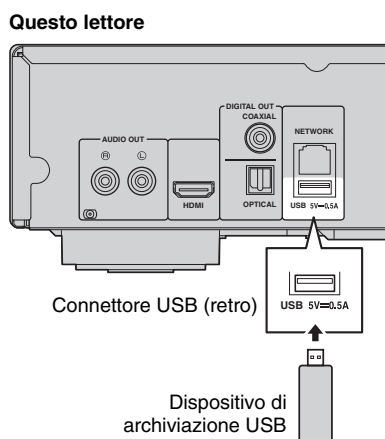
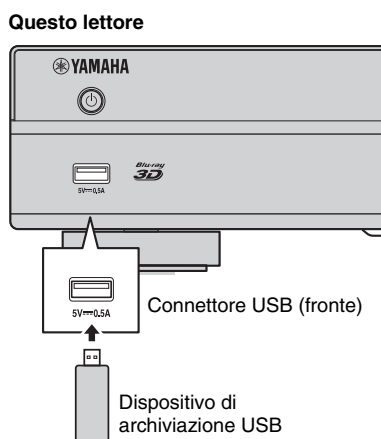

## Collegamento del cavo di alimentazione

Una volta completati tutti i collegamenti, inserire il cavo di alimentazione in dotazione nell'ingresso AC IN sul lato posteriore del lettore, quindi inserirlo nella presa CA esterna.

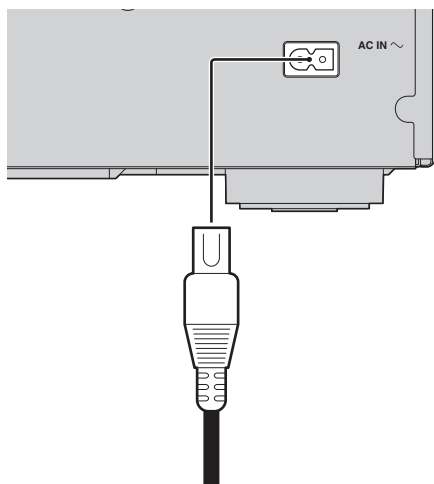

Alla presa CA

# Impostazioni iniziali

## ■ Impostazione mediante Installazione rapida

Installazione rapida consente l'agevole impostazione di lingua, risoluzione e rapporto di aspetto dello schermo. La schermata di Installazione rapida viene visualizzata quando il lettore viene attivato per la prima volta dopo l'acquisto. È possibile eseguire la stessa impostazione dal menu SETUP menu → Sistema → Installazione rapida.

- 1 Quando viene visualizzata la schermata Installazione rapida, premere **ENTER** per avviare Installazione rapida.

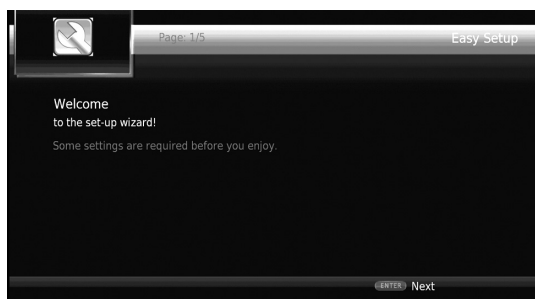

- 2 Impostare la lingua, la risoluzione e il rapporto di aspetto dello schermo attenendosi ai messaggi visualizzati sullo schermo.

### Note

- Se non appare alcuna immagine dopo il completamento dell'Installazione rapida, consultare la sezione "Risoluzione dei problemi" (p. 44).
- Quando il lettore viene acceso, appare un messaggio di avviso riguardante la riproduzione di video 3D. Premere **ENTER** per ignorare il messaggio o **CLEAR** per disabilitarlo (p. 34).

## ■ Impostazione connessione wireless

Per collegare il lettore alla rete (router) senza fili, seguire la procedura indicata di seguito.

Se il router (punto di accesso) supporta la funzione WPS (Impostazione Wi-Fi protetta), è possibile utilizzare il metodo d'impostazione automatica per collegare il router senza dover immettere manualmente le informazioni di rete come per esempio l'SSID.

- 1 Premere **SETUP** per visualizzare la schermata del menu SETUP.
- 2 Selezionare Impostazione Generale → Rete → Impostazione connessione → Wireless.



- 3 Premere **◀▶** per selezionare Sì, quindi premere **ENTER**.



- 4 Premere **◀▶** per selezionare uno dei seguenti metodi d'impostazione, quindi premere **ENTER**.



**Ricerca:** selezionare questa opzione per cercare le reti wireless disponibili. Una volta apparso l'elenco delle reti, selezionare l'SSID a cui si desidera connettersi e immettere la password.

**Manuale:** selezionare questa opzione per immettere manualmente le informazioni di rete come per esempio l'SSID.

**Auto:** selezionare questa opzione per utilizzare la funzione WPS. Selezionare il metodo PBC (Push Button Configuration) oppure PIN code e seguire i messaggi a schermo.

### Note

- Per dettagli su come utilizzare il router (punto di accesso), consultare il relativo manuale di istruzioni.
- Se WPS non funziona, selezionare "Ricerca" o "Manuale" per configurare le impostazioni di collegamento wireless.
- I dispositivi che utilizzano una banda di frequenza 2,4 GHz, come forni a microonde o dispositivi cordless digitali, possono interrompere la comunicazione. Allontanare il lettore da tali dispositivi oppure spegnerli.
- La velocità di connessione della rete wireless dipende dall'ambiente di rete (tipo di router, distanza tra il router e il lettore, luogo d'installazione ecc.). Nel caso la riproduzione audio o video venga interrotta, spostare il lettore più vicino al router o cambiare l'orientamento del lettore o dell'antenna del router.

3

Riproduzione

Italiano

# Riproduzione di video/musica/foto

## ■ Riproduzione di dischi disponibili in commercio

È possibile riprodurre dischi Blu-ray, DVD e CD disponibili in commercio.

- 1 Aprire il vassoio del disco e caricare il disco. La riproduzione si avvia automaticamente.

### Suggerimenti

- In caso contrario, premere ► (riproduzione).
- In caso di disco Blu-ray o DVD, potrebbe apparire la schermata del menu principale.
- Alcune funzioni potrebbero non funzionare o funzionare in modo diverso da quanto descritto nel manuale, a seconda del disco.
- Per informazioni sui dischi supportati, consultare “Informazioni su dischi e file” (p. 3).

## Pulsanti del telecomando utilizzati per la riproduzione di dischi Blu-ray/DVD

Pulsanti del telecomando		Funzione
Pulsanti di controllo	■	Arresta la riproduzione.
	■ ■	Mette in pausa la riproduzione.
	▶	Avvia la riproduzione
	◀◀ / ▶▶	Salta 10 secondi indietro o 30 in avanti.
	◀◀ / ▶▶	Ricerca all'indietro/in avanti. La velocità di ricerca cambia a ogni pressione del pulsante.
	◀◀ / ▶▶	Salta all'inizio del capitolo (capitolo precedente premendo ripetutamente il pulsante) o al capitolo successivo.
Tasti numerici		Salta a un capitolo specifico durante la riproduzione.
STATUS		Visualizza le informazioni di riproduzione (p. 28).
Tasti di funzionamento del menu	Tasti cursore	Seleziona una voce (p.es. capitoli).
	Tasti cursore	Conferma la voce selezionata.
	RETURN	Torna al menu o alla schermata precedente.
TOP MENU		Visualizza la schermata del menu principale del disco.
POP-UP/MENU		Visualizza la schermata del menu pop-up del disco Blu-ray la schermata del menu del disco DVD.

## Pulsanti del telecomando utilizzati per la riproduzione di CD

Pulsanti del telecomando		Funzione
Pulsanti di controllo	■	Arresta la riproduzione.
	■ ■	Mette in pausa la riproduzione.
	▶	Avvia la riproduzione
	◀◀ / ▶▶	Salta 10 secondi indietro o 30 in avanti.
	◀◀ / ▶▶	Ricerca all'indietro/in avanti. La velocità di ricerca cambia a ogni pressione del pulsante.
	◀◀ / ▶▶	Salta all'inizio della traccia (traccia precedente premendo ripetutamente il pulsante) o alla traccia successiva.
Tasti numerici		Salta a una traccia specifica durante la riproduzione.
STATUS		Visualizza le informazioni di riproduzione (p. 28).

## ■ Riproduzione di video/musica/foto

È possibile riprodurre file video o musicali memorizzati su dischi propri (come DVD-R/RW), dispositivi di archiviazione USB o server DLNA (PC/NAS).

### Suggerimento

- Per informazioni sui file supportati, consultare “Informazioni su dischi e file” (p. 3).

- 1 Eseguire la seguente operazione a seconda dello scopo.

#### Per riprodurre file su disco:

Aprire il vassoio del disco e caricare il disco.

#### Per riprodurre file su dispositivo di archiviazione USB:

Collegare il dispositivo di archiviazione USB all'apposito connettore.

#### Per riprodurre file su server DLNA:

Verificare che il server DLNA sia acceso e connesso alla rete.



- 2 Premere **HOME**.  
Appare la schermata del menu HOME.



### Suggerimento

- Non è possibile visualizzare la schermata del menu HOME durante la riproduzione di un disco, DVD o video disponibile in commercio. Per visualizzare la schermata, arrestare prima la riproduzione.
- 3 Utilizzare i tasti cursore (▲/▼) per selezionare la voce desiderata (disco, USB o DLNA), quindi premere **ENTER**.



- 4 Utilizzare i tasti cursore (▲/▼) per selezionare “Music”, “Video” o “AVCHD”, quindi premere **ENTER**.  
Se si seleziona “DLNA” al punto 3, selezionare il server DLNA desiderato al punto 4.









### Suggerimenti

- Per tornare alla schermata precedente, premere **RETURN** o il tasto cursore (◀), oppure selezionare  nella schermata menu.
- “AVCHD” è un formato di file per registrare video ad alta risoluzione su dischi masterizzati (p.es. DVD-R).

- 5 Utilizzare i tasti cursore (▲/▼) per selezionare il file desiderato, quindi premere **ENTER**.  
Si avvia la riproduzione del file.

## Pulsanti del telecomando utilizzati per la riproduzione di file

Pulsanti del telecomando	Funzione
	Arresta la riproduzione.
	Mette in pausa la riproduzione.
	Avvia la riproduzione
	Salta 10 secondi indietro o 30 in avanti.
	Ricerca all'indietro/in avanti. La velocità di ricerca cambia a ogni pressione del pulsante.
	Salta all'inizio del file (file precedente premendo ripetutamente il pulsante) o al file successivo.
<b>STATUS</b>	Visualizza le informazioni di riproduzione (p. 28).

## Visualizzazione di foto

È possibile visualizzare foto memorizzate su dischi propri (come DVD-R/RW), dispositivi di archiviazione USB o server DLNA (PC/NAS).

### Suggerimento

- Per informazioni sui file supportati, consultare “Informazioni su dischi e file” (p. 3).
- 1 Consultare “Riproduzione di file video/musicali” e seguire i punti da 1 a 3.

### Suggerimento

- Se si carica un DVD di foto disponibile in commercio, la riproduzione dello slide show può iniziare automaticamente. In tal caso, non sarà necessario eseguire le seguenti operazioni.
- 2 Utilizzare i tasti cursore (▲/▼) per selezionare “Photo”, quindi premere **ENTER**.

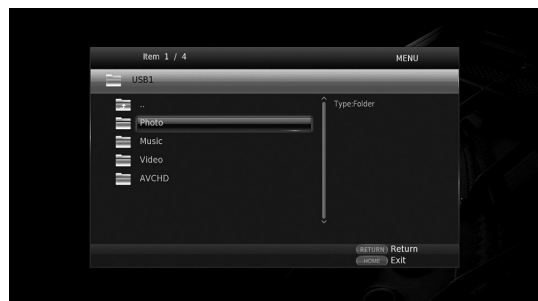

### Suggerimento

- Per tornare alla schermata precedente, premere **RETURN** o il tasto cursore (◀), oppure selezionare  nella schermata menu.





- 3 Utilizzare i tasti cursore (▲/▼) per selezionare la foto desiderata, quindi premere **ENTER**.

La riproduzione dello slide show inizia a partire dalla foto selezionata.

### Suggerimenti

- Se si selezionano foto durante la riproduzione di un CD o di un file musicale, è possibile visualizzare lo slide show e ascoltare musica contemporaneamente.
- È possibile utilizzare lo slide show come salvaschermo. In questo caso, creare la cartella “autopic” nella directory radice del dispositivo di archiviazione USB e trasferirvi i file delle foto. Quando il dispositivo di archiviazione è collegato al lettore, si attiverà il salvaschermo a seconda delle relative impostazioni (p. 38).

## Pulsanti del telecomando utilizzati per la riproduzione di foto

Pulsanti del telecomando		Funzione
Pulsanti di controllo		Arresta la riproduzione.
		Mette in pausa la riproduzione.
		Avvia la riproduzione
		Cambia la velocità di riproduzione dello slide show
		Salta alla foto precedente o successiva.
Tasti cursore		Ribalta la foto dall'alto al basso o da sinistra a destra.
		Ruota la foto di 90° a sinistra o destra.
ZOOM		Ingrandisce/rimpicciolisce la foto. Quando le dimensioni della foto superano quelle dello schermo, utilizzare i tasti cursore per spostare l'area visualizzata.
STATUS		Visualizza le informazioni di riproduzione (p. 28).

# Ascolto di audio di alta qualità

Le modalità CD e Pure Direct consentono l'ascolto di audio di miglior qualità.

CD Mode consente di riprodurre CD musicali o SA-CD con audio preciso e di alta qualità.

La modalità Pure Direct consente l'ascolto di audio puro ad alta fedeltà da qualsiasi sorgente.

## ■ Ascolto di CD musicali/SA-CD con audio ad alta qualità (CD Mode)

### CD

Se CD Mode è attivata durante la riproduzione di un CD musicale o di un SA-CD, il lettore opererà secondo le seguenti condizioni e migliorerà la qualità dell'audio in ascolto.

- Disabilita la distribuzione di elettricità ai circuiti delle funzioni non utilizzate in modo da ridurre il rumore elettrico di tali circuiti.
- Limita le uscite del segnale video HDMI per ridurre il rumore elettrico dei circuiti HDMI.
- Rallenta la velocità di rotazione del disco riducendo l'effetto negativo della corrente elettrica che attraversa il motore, in modo da migliorare la qualità sonora durante la riproduzione di un CD musicale.

### 1 Premere **CD MODE**.

Ciascuna pressione del pulsante, abilita o disabilita CD Mode.

### Note

- In questa modalità, la riproduzione automatica non funziona.
- CD Mode funziona soltanto con CD musicali (CDDA) e SA-CD. Se il lettore è impostato in CD Mode durante la riproduzione di altri dischi (p.es. Blu-ray), la riproduzione si arresta e il disco viene automaticamente espulso.
- Non è possibile impostare il lettore in CD Mode durante la riproduzione di altri supporti (USB, DLNA o servizio di rete). Per passare in CD Mode, arrestare prima la riproduzione in corso.

### Suggerimenti

- È anche possibile abilitare o disabilitare CD Mode con il pulsante CD MODE del pannello anteriore. Quando CD Mode è abilitata, il pulsante CD MODE sul pannello anteriore si illumina.
- Se si collega il ricevitore AV alla porta HDMI del lettore, impostare HDMI (CD Mode) (p. 39) nel menu SETUP su Solo audio (predefinito). Questa impostazione disabilita l'uscita video HDMI in CD Mode in modo da ridurre il rumore elettrico dei circuiti.
- Se si collega il ricevitore AV alle prese DIGITAL OUT o AUDIO OUT del lettore, impostare HDMI (CD Mode) (p. 39) nel menu SETUP su Spento (predefinito). Questa impostazione disabilita i circuiti HDMI (uscita video/audio HDMI) in CD Mode e consente una migliore qualità audio.

## ■ Riproduzione di musica e film con audio puro ad alta fedeltà (Pure Direct)

Quando la modalità Pure Direct è abilitata, il lettore riproduce la sorgente selezionata con il minimo dei circuiti in modo da ridurre il rumore elettrico di altri circuiti (per esempio del pannello frontale). Consente di ascoltare audio di qualità Hi-Fi.

### 1 Premere **PURE DIRECT**.

A ciascuna pressione del pulsante, la modalità Pure Direct cambia come segue.

Display del pannello anteriore	Funzione
<b>PDIRECT1</b>	Attiva la modalità Pure Direct (modalità 1). In questa modalità, il display del pannello anteriore è spento e l'uscita video HDMI è disabilitata. Questa modalità è adatta all'ascolto di musica con audio di alta qualità.
<b>PDIRECT2</b>	Attiva la modalità Pure Direct (modalità 2). In questa modalità, il display del pannello anteriore è spento. Questa modalità è adatta alla visione di film con audio di alta qualità.
<b>(display spento)</b>	Disattiva la modalità Pure Direct.

### Suggerimenti

- Quando è attivata CD Mode, la modalità Pure Direct viene disattivata.
- È anche possibile abilitare o disabilitare Pure Direct con il pulsante PURE DIRECT del pannello anteriore. Quando la modalità Pure Direct è abilitata, il pulsante PURE DIRECT sul pannello anteriore si illumina.

# Riproduzione via DLNA di contenuti sul dispositivo mobile tramite la funzione Wi-Fi Direct

Utilizzando la funzione Wi-Fi Direct, è possibile collegare un dispositivo mobile direttamente al lettore senza l'impiego di un router wireless e riprodurre sul lettore via DLNA i contenuti del dispositivo.

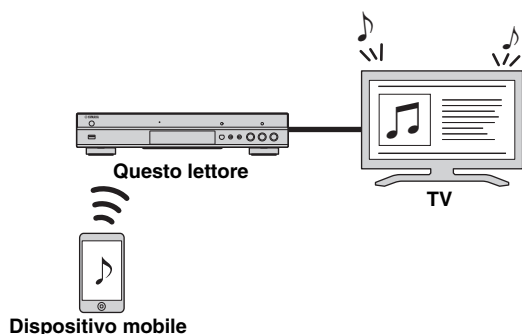

## Note

- Per verificare se il proprio dispositivo è conforme Wi-Fi Direct, consultare il relativo manuale. Se non lo è, procedere come segue per effettuare una connessione manuale.
- Una volta attivato Wi-Fi Direct, la riproduzione di altre funzioni di rete, dischi e dispositivi di archiviazione USB non sarà disponibile.

- 1 Nel caso sia attiva la riproduzione di altre sorgenti, interromperla.
- 2 Premere **HOME**.  
Appare la schermata del menu HOME.
- 3 Utilizzare i tasti cursore (▲/▼) per selezionare “Wi-Fi Direct”, quindi premere **ENTER**.



- 4 Eseguire la seguente operazione per effettuare il collegamento Wi-Fi Direct.

### Se il dispositivo è conforme Wi-Fi Direct:

- ① Utilizzare il dispositivo entro 2 minuti per eseguire il collegamento.

### Se il dispositivo non è conforme Wi-Fi Direct:

- ① Premere **RED** per accedere alla modalità di collegamento manuale.  
Sullo schermo apparirà l'SSID.
- ② Sul dispositivo, aprire la schermata d'impostazione del Wi-Fi e immettere l'SSID.

- 5 Premere **ENTER** o attendere 3 secondi, quindi utilizzare un'applicazione compatibile DLNA per avviare la riproduzione sul dispositivo.

### Suggerimento

- Selezionare il lettore come renderer sull'applicazione DLNA.

- 6 Per uscire da Wi-Fi Direct, premere **HOME**.

### Suggerimento

- È inoltre possibile uscire da Wi-Fi Direct premendo **SETUP** o **RETURN**.

A seconda dell'ambiente, si possono verificare interruzioni audio/video o è possibile che appaiano disturbi sullo schermo TV. In tal caso, attenersi alle seguenti istruzioni.

- Avvicinare il dispositivo Wi-Fi Direct al lettore.
- Spegnerne altri dispositivi wireless non in uso.
- Allontanare il dispositivo Wi-Fi Direct e il lettore da forni microonde o altri dispositivi wireless.

# Visualizzare foto e video dello smartphone sullo schermo TV (Miracast™)

La funzione Miracast consente di visualizzare le immagini che appaiono sullo schermo del dispositivo compatibile Miracast (come uno smartphone) replicandole sullo schermo di un televisore.

## Note

- Per verificare se il proprio dispositivo è conforme Miracast, consultare il relativo manuale.
- Quando Miracast è abilitato sul lettore, le altre funzioni di rete (come per esempio DLNA) non sono disponibili.
- Durante l'utilizzo di Miracast, non è possibile utilizzare il vassoio del disco o riprodurre altre sorgenti.

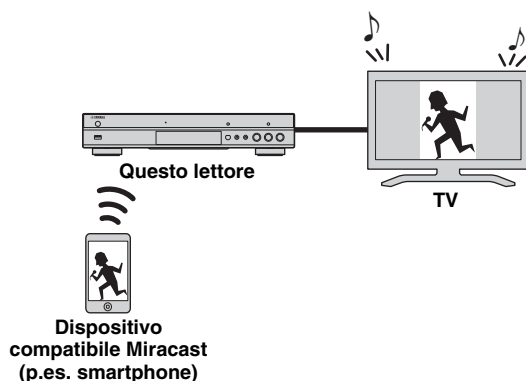

- 1 Nel caso sia attiva la riproduzione di altre sorgenti, interromperla.
- 2 Premere **MIRACAST**.
- 3 Utilizzare lo smartphone entro 60 secondi per abilitare Miracast e selezionare questo lettore come il dispositivo a cui connettersi.  
Per dettagli su come utilizzare lo smartphone, consultare il relativo manuale di istruzioni.
- 4 Per uscire da Miracast, premere **MIRACAST**.

## Suggerimento

- Per uscire da Miracast è anche possibile premere **HOME** oppure **RETURN**.

A seconda dell'ambiente, si possono verificare interruzioni audio/video o è possibile che appaiano disturbi sullo schermo TV. In tal caso, attenersi alle seguenti istruzioni.

- Avvicinare il dispositivo Miracast a questo lettore.
- Spegnerne altri dispositivi wireless non in uso.
- Allontanare il dispositivo Miracast e il lettore da forni microonde o altri dispositivi wireless.

## Controllo remoto del lettore da dispositivi mobili

Le seguenti applicazioni consentono a un dispositivo mobile di comandare da remoto il lettore, al pari di un telecomando.



### AV CONTROLLER

- È possibile controllare le funzioni base del lettore come riproduzione, pausa, salto, alimentazione e navigazione con il cursore.
- L'applicazione "AV CONTROLLER" è disponibile in varie lingue.
- Per maggiori informazioni su "AV CONTROLLER", visitare il sito web Yamaha.

# Funzionamento di riproduzione avanzata

Questo capitolo spiega la modalità di riproduzione dei dischi Blu-ray Disc disponibili in commercio, dei DVD, dei SA-CD e dei CD, nonché dei dischi registrati DVD-RW/R.

## Nota

- Per il funzionamento della riproduzione di base, vedere pagina 8.

## Menu a schermo (On Screen)

Per visualizzare il menu a schermo, premere **ON SCREEN**. Successivamente, premere **▲/▼/◀/▶** per selezionare una voce, quindi premere **ENTER** per attivare la funzione desiderata.

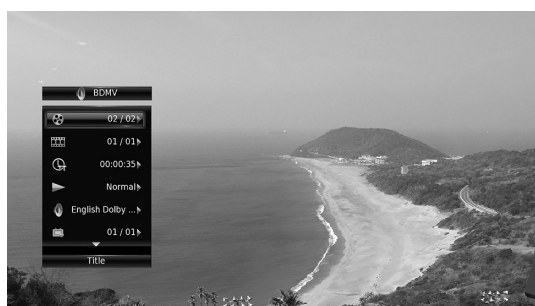

Il menu a schermo contiene le seguenti voci.

**Titolo** [BD] [DVD] [VIDEO]: mostra il numero del titolo attualmente riprodotto. È possibile passare al titolo desiderato selezionandolo da questa voce.

**Capitolo** [BD] [DVD] [VIDEO]: mostra il numero del capitolo attualmente riprodotto. È possibile passare al capitolo desiderato selezionandolo da questa voce.

**Branco/File** [CD] [VIDEO] [MUSIC] [PHOTO]: mostra il numero di traccia/file attualmente riprodotto. È possibile passare alla traccia/al file desiderato selezionandolo da questa voce.

**Tempo** [BD] [DVD] [CD] [VIDEO] [MUSIC]: mostra il tempo di riproduzione. Selezionare il tipo di visualizzazione desiderata scegliendo tra le opzioni seguenti:

- Tempo di riproduzione trascorso del titolo, capitolo, disco, traccia o file
- Tempo di riproduzione rimanente del titolo, capitolo, disco, traccia o file

## Modalità/Modalità di riproduzione

[DVD] [CD] [VIDEO] [MUSIC] [PHOTO]: mostra la riproduzione attuale. È possibile selezionare la modalità di riproduzione scegliendo tra le opzioni seguenti:

### CD

- Normale: riproduzione normale.
- Shuffle: riproduzione casuale senza ripetizione.
- Casuale: riproduzione casuale con ripetizione.

### DVD

- Normale
- Shuffle CH (capitolo)
- Shuffle TT (titolo)
- Shuffle All
- Random CH (capitolo)
- Random TT (titolo)
- Random All

### VIDEO MUSIC PHOTO

- Normale
- Shuffle F (cartella)
- Casuale F (cartella)

**Audio** [BD] [DVD] [VIDEO]: mostra la lingua/segnale audio del Blu-ray Disc/DVD attualmente selezionato. È possibile selezionare il tipo di audio desiderato.

**Angolo** [BD] [DVD]: mostra il numero di angolazione attualmente selezionato. Se il video è registrato in più angolazioni, è possibile modificare l'angolazione.

**Sottotitolo** [BD] [DVD] [VIDEO]: mostra la lingua dei sottotitoli attualmente selezionata quando sono disponibili i sottotitoli.

**Stile sottotitolo** [BD]: mostra lo stile dei sottotitoli attualmente selezionato. Questa funzione è disponibile solo per sottotitoli di file video esterni. È possibile selezionare lo stile di testo dei sottotitoli desiderato.

**Bitrate** [BD] [DVD] [CD] [VIDEO] [MUSIC]: mostra il bitrate del segnale audio/video.

**Secondo Video** [BD]: attiva/disattiva il PIP (p. 9).

**Secondo Audio** [BD]: attiva/disattiva l'audio secondario (p. 9).

## Ricerca Instantanea

[BD] [DVD] [CD] [VIDEO] [MUSIC]: salta 30 secondi.

## Replay Instantaneo

[BD] [DVD] [CD] [VIDEO] [MUSIC]: ripete il contenuto degli ultimi 10 secondi riprodotti.

## Selezione sottotitoli

[BD] [DVD] [VIDEO]: imposta i sottotitoli visualizzati.

## Slide Show

 [PHOTO]:

mostra la velocità dello slide show. È possibile selezionare la velocità dello slide show tra Lento/Medio/Veloce.

## Transizione

 [PHOTO]:

mostra il modo in cui una foto viene visualizzata sullo schermo. È possibile selezionare il tipo di transizione.

## Menu di stato

Mostra varie impostazioni, quali l'impostazione dei sottotitoli, dell'angolazione e il numero di titolo/capitolo/traccia in corso di riproduzione. Per visualizzare il menu di stato, premere **STATUS**. Il menu di stato contiene i seguenti menu.

**BD DVD VIDEO**

**Esempio:** le icone durante la riproduzione di un Blu-ray Disc

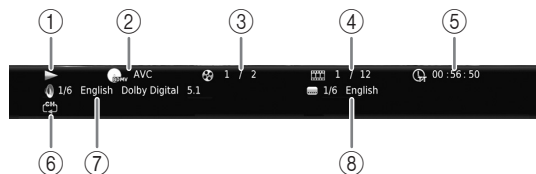

- ① ▶ (Stato di riproduzione)
- ② (Icona tipo disco/file video)
- ③ (Numero del titolo riprodotto): È possibile saltare a un titolo specifico con il pulsante **SEARCH** (p. 9).
- ④ (Numero del capitolo riprodotto) **BD DVD** : È possibile saltare a un capitolo specifico con il pulsante **SEARCH** (p. 9).  
 (Numero di traccia/file attualmente riprodotto) **VIDEO** : È possibile saltare a una traccia specifica con il pulsante **SEARCH** button (p. 9).
- ⑤ (Tempo di riproduzione trascorso): È possibile saltare a un punto specifico con il pulsante **SEARCH** (p. 9).
- ⑥ (Modalità di ripetizione): mostra la riproduzione attuale (p. 10).
- ⑦ (Audio attualmente selezionato): È possibile modificare la lingua o il formato dell'audio con il tasto **AUDIO**.
- ⑧ (Sottotitolo attualmente selezionato): È possibile modificare la lingua dei sottotitoli con il tasto **SUBTITLE**.

**DVD CD MUSIC**

**Esempio:** le icone durante la riproduzione di file musicali

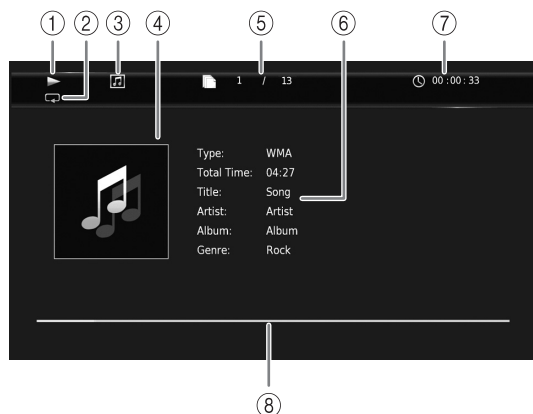

- ① ▶ (Stato di riproduzione)
- ② (Modalità di ripetizione): mostra la riproduzione attuale (p. 10).
- ③ (Icona tipo disco/file musicale)
- ④ (Immagine) **MUSIC** : visualizza l'eventuale immagine contenuta nel file.
- ⑤ (Numero di traccia/file attualmente riprodotto): È possibile saltare a una traccia specifica con il pulsante **SEARCH** (p. 9).
- ⑥ (Informazioni) **MUSIC** : visualizza le eventuali informazioni musicali contenute nel file.
- ⑦ (Tempo di riproduzione trascorso): È possibile saltare a un punto specifico con il pulsante **SEARCH** (p. 9).
- ⑧ (Barra di avanzamento) **MUSIC** : mostra lo stato di avanzamento della canzone corrente.

**PHOTO**

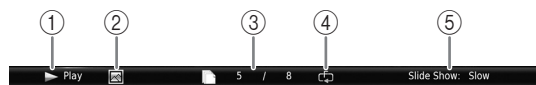

- ① ▶ (Stato di riproduzione)
- ② (Icona file di foto)
- ③ (Numero di file in visualizzazione)
- ④ (Modalità di ripetizione): mostra la riproduzione attuale (p. 10).
- ⑤ (Velocità slide show)



## ■ Riproduzione programmata **DVD** **CD**

Questa funzione consente di programmare l'ordine di riproduzione delle tracce di un disco audio o dei capitoli di un DVD.

Premere **PROGRAM** durante la riproduzione per visualizzare la finestra **PROGRAMMA** per programmare l'ordine di riproduzione.

È possibile programmare fino a 15 tracce/capitoli.

**Esempio:** programmazione dell'ordine di riproduzione delle tracce di un CD

- 1 Premere **PROGRAM** durante la riproduzione.



- 2 Premere **ENTER** per programmare l'ordine di riproduzione.  
Per i dischi audio, premere **▲/▼** per selezionare la traccia desiderata, quindi premere **ENTER**.  
Per i dischi DVD-VIDEO, selezionare il titolo (indicato con TT) e il capitolo (indicato con CH) desiderato invece della traccia.  
Per cancellare una traccia impostata, selezionare la traccia da cancellare, quindi premere **CLEAR**.  
Premere **RETURN** per annullare la riproduzione programmata.



- 3 Terminata la programmazione, premere **▶** per impostare e avviare la riproduzione programmata.
- 4 Per annullare la riproduzione programmata, arrestare completamente la riproduzione premendo il tasto **■**.





## ■ Uso della ricerca

**BD** **DVD** **CD** **VIDEO** **MUSIC** **PHOTO**



Questa funzione consente il salto a uno specifico punto durante la riproduzione.

- 1 Premere **SEARCH** durante la riproduzione. Viene visualizzata la barra di stato.
- 2 Premere **▲/▼/◀/▶** per selezionare una delle voci qui di seguito, quindi premere **ENTER**.



**BD** **DVD** :

- Numero titolo (indicato con )
- Numero capitolo (indicato con )
- Tempo trascorso del titolo (indicato con )
- Tempo trascorso del capitolo (indicato con )

**CD** :

- Numero brano (indicato con )
- Tempo trascorso della traccia (indicato con )
- Tempo trascorso del disco (indicato con )

**VIDEO** **MUSIC** :

- Numero file (indicato con )
- Numero capitolo (indicato con )
- Tempo trascorso del file (indicato con )

**PHOTO** :

- Numero file (indicato con )

- 3 Premere **▲/▼** o i tasti numerici per impostare/regolare il valore della voce selezionata, quindi premere **ENTER** per saltare al punto specifico.
- 4 Per chiudere la barra di stato, premere **STATUS**.

## ■ Riproduzione di **BONUSVIEW™** e **BD-Live™**

Questo lettore supporta le funzioni di riproduzione **BONUSVIEW** (p. 47) (BD-ROM Profilo 1 Versione 1.1) e **BD-Live** (p. 47) (BD-ROM Profilo 2).

### Nota

- Le funzioni e il metodo di riproduzione variano a seconda del disco. Consultare la guida del disco o il manuale d'uso in dotazione.

## ■ Uso della funzione Picture in Picture (riproduzione audio/video secondario)

Un BD video che comprende audio e video secondari compatibili con la funzione Picture in Picture può essere riprodotto simultaneamente con audio e video secondario come video in miniatura nell'angolo.

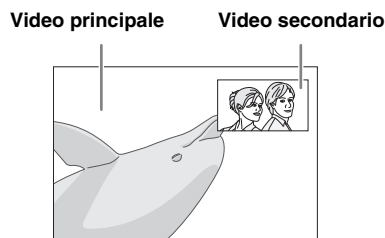

**Quando viene visualizzato il Segno PIP (PIP) o il Simbolo audio secondario (A), premere PIP per attivare o disattivare la funzione Picture in Picture.**

### Note

- Per ascoltare l'audio secondario, accertarsi che l'impostazione Uscita audio (Coassiale / Ottico o HDMI) sia PCM o Ricodifica (p. 39).
- A seconda del disco, per ascoltare l'audio secondario, potrebbe essere necessario impostare l'audio secondario su Accesso nel menu principale del disco (p. 8).
- L'audio e il video secondario per la funzione Picture In Picture potrebbero essere riprodotti automaticamente ed essere rimossi a seconda del contenuto. Quindi le aree riproducibili potrebbero essere limitate.

## ■ Uso della funzione BD-Live™

### 1. Impostare la rete (p. 36).

### 2. Collegare il dispositivo di archiviazione USB a questo lettore (p. 17).

I dati BD-Live sono salvati in un dispositivo di archiviazione USB collegato a questo lettore. Per utilizzare queste funzioni, collegare un dispositivo di archiviazione USB che supporti USB 2.0 High Speed (480 Mbit/s) a uno dei connettori USB (fronte/retro) del lettore per utilizzare il dispositivo di archiviazione come Archivio locale.

- L'Archivio locale viene utilizzato come memoria ausiliaria durante la riproduzione del Blu-ray Disc.
- Utilizzare un dispositivo di archiviazione USB con almeno 2GB di spazio libero.
- Quando necessario, la cartella BUDA viene creata automaticamente nel dispositivo di archiviazione USB.

- Se lo spazio di memoria è insufficiente i dati non verranno copiati/scaricati. Cancellare i dati non necessari o utilizzare un nuovo dispositivo di archiviazione USB.
- Per il caricamento dei dati (lettura/scrittura) potrebbe essere necessario del tempo.

### Note

- Yamaha non può garantire che tutte le marche di dispositivi di archiviazione USB funzionino correttamente con il lettore.
- Non utilizzare un cavo di prolunga USB quando si collega un dispositivo di archiviazione USB al connettore del lettore. L'utilizzo di un cavo di prolunga USB potrebbe impedire il corretto funzionamento del lettore.

## 3. Riprodurre il disco.

## 4. Eseguire BD-Live in base alle istruzioni presenti sul disco.



### Note

- Non rimuovere il dispositivo di archiviazione USB o scollegare il cavo di alimentazione durante il funzionamento di BD-Live.
- Per quanto riguarda il metodo di riproduzione dei contenuti di BD-Live ecc., eseguire le operazioni in base alle istruzioni presenti nel manuale del Blu-ray Disc.
- Per usufruire delle funzioni di BD-Live, eseguire la connessione di rete (p. 15) e le impostazioni di rete (p. 36).
- Consultare la sezione "Connessione BD-Live" (p. 36) per l'impostazione dell'accesso limitato ai contenuti BD-Live.
- Il tempo richiesto per scaricare i programmi forniti nel dispositivo di archiviazione USB connesso al lettore varia a seconda della velocità di connessione a Internet e al volume dati dei programmi.
- I programmi BD-Live forniti tramite Internet potrebbero non essere in grado di visualizzare la connessione a seconda dello stato (aggiornamento) del provider. In tali casi, espellere il disco e riprovare.
- Se la schermata BD-Live non appare dopo aver selezionato la funzione BD-Live nel menu del Blu-ray Disc, il dispositivo di archiviazione USB potrebbe non avere spazio sufficiente. In tali casi, espellere il disco dal lettore, quindi cancellare i dati contenuti nel dispositivo di archiviazione USB utilizzando il menu "Formato" nell'"Archivio locale" (p. 34).

# Menu SETUP

Il Menu SETUP abilita varie impostazioni e regolazioni audio/visive per le funzioni utilizzando il telecomando.

Menu/Menu secondario	Voce	Funzione	Pagina	
 <b>Impostazione Generale</b>	<b>Sistema</b>	Standby automatico	Attiva/disattiva la funzione di risparmio energetico.	34
		Controllo HDMI	Imposta la ricezione del segnale di comando del lettore dal telecomando del proprio TV o del proprio ricevitore AV.	34
		Caricare le impostazioni predefinite	Ripristina tutte le impostazioni ai valori di fabbrica ad eccezione dell'impostazione Sicurezza	34
		Aggiornamento	Esegue l'aggiornamento del lettore.	34
		Notifica aggiornamento	Seleziona se visualizzare o meno il messaggio a schermo quanto il lettore rileva nuovo software su Internet.	34
		Messaggio di riproduzione in 3D	Quando il lettore viene acceso, visualizza un messaggio di avviso riguardante la riproduzione di video 3D.	34
		Archivio locale	Visualizza lo spazio libero sul dispositivo di archiviazione USB collegato al lettore oppure formatta la cartella "BUDA" sul dispositivo di archiviazione.	34
		Installazione rapida	Imposta lingua, risoluzione, rapporto di aspetto dello schermo.	34
		software License	Visualizza le informazioni sulla licenza software.	34
	<b>Lingua</b>	OSD	Seleziona la lingua per l'On Screen Display.	35
		Menu	Imposta la lingua prioritaria per il menu disco.	35
		Audio	Imposta la lingua prioritaria per l'audio.	35
		Sottotitolo	Imposta la lingua prioritaria per i sottotitoli.	35
	<b>Riproduzione</b>	Auto Riproduzione disco	Imposta la riproduzione automatica del disco al momento del suo inserimento nel lettore.	35
		Segno Angolo	Imposta la visualizzazione del Segno Angolo quando viene riprodotto un Blu-ray Disc/DVD con angolazioni multiple.	35
		Segno PIP	Imposta la visualizzazione del Segno PIP quando viene riprodotto un Blu-ray Disc/DVD con Picture in Picture.	35
		Simbolo audio secondario	Imposta la visualizzazione del Simbolo audio secondario quando viene riprodotto un Blu-ray Disc/DVD con audio secondario.	35
		Ultimo salvataggio	Imposta il lettore in modo da memorizzare la posizione dell'ultima riproduzione di un disco (Blu-ray o DVD-Video) quando è impostato in modalità Standby o si apre il vassoio del disco.	35
	<b>Sicurezza</b>	Cambiare password	Cambia la password per Parental Control e Codice del paese.	35
		Parental Control	Imposta il Parental Control a seconda dei contenuti del disco.	35
		Codice del paese	Imposta il proprio Codice del paese.	35
	<b>Rete</b>	Impostazione connessione	Imposta un metodo di connessione alla rete.	36
		Informazioni	Visualizza la schermata delle informazioni sulla rete.	36
		Prova connessione	Esegue la prova di connessione alla rete.	36
		Impostazioni IP	Regola l'impostazione IP su Auto/Manuale.	36
		Impostazione Proxy	Regola l'impostazione Proxy.	36
		Controllo Network	Seleziona se è possibile controllare il lettore da AV CONTROLLER.	36
		Network Standby	Seleziona se il lettore può essere acceso da altri dispositivi di rete.	36
		Controllo DMC	Seleziona se consentire a DMC (Digital Media Controller) compatibili DLNA (p. 16) di controllare il lettore.	36
		Connessione BD-Live	Imposta la connessione Internet su Permesso/Permesso parziale/Vietato.	36

Menu/Menu secondario	Voce	Funzione	Pagina		
 <b>Impostazione Display</b>	<b>TV</b>	Uscita 3D	Seleziona i video 3D o 2D.	37	
		Teleschermo	Imposta il rapporto di aspetto dello schermo del TV collegato e regola l'uscita video.	37	
		Upscaling 4K	Attiva/disattiva l'upsampling 4K per l'uscita video HDMI.	37	
		Risoluzione HDMI	Seleziona la risoluzione di uscita video HDMI.	37	
		Sistema TV	Seleziona il Sistema TV tra NTSC/PAL/Multi.	37	
		Spazio colorato	Seleziona lo Spazio colore YCbCr 4:4:4/YCbCr 4:2:2/Full RGB/RGB.	37	
		HDMI Deep Color	Seleziona l'HDMI Deep Color tra 30 bit/36 bit/spento.	38	
		HDMI 1080p 24Hz	Attiva/disattiva HDMI 1080p 24Hz.	38	
	<b>Video Process</b>	Riduzione del rumore	Imposta il livello di Riduzione del rumore.	38	
		Modalità deinterlacciamento	Imposta il metodo di rilevamento del segnale video.	38	
	<b>Screen Saver</b>	Tempo	Imposta l'intervallo di tempo dopo cui attivare il salvaschermo (slide show).	38	
		Ordine SlideShow	Attiva/disattiva la funzione di riproduzione casuale per il salvaschermo (slide show).	38	
		Transizione	Seleziona il tipo di transizione per il salvaschermo (slide show).	38	
	<b>Closed Caption</b>	CC Attribute	Imposta l'aspetto dei sottotitoli per non udenti.	38	
		Colore Font Dimensione Font Stile Font Opacità Font Font edge Colore Font edge Colore BG Opacità BG Colore finestra Opacità finestra	Personalizza carattere, sfondo e finestra utilizzati per i sottotitoli per non udenti quando CC Attribute è impostato su Custom.	38	
		<b>CD Mode</b>	HDMI	Seleziona se limitare o meno l'uscita HDMI in CD Mode.	39
		<b>Uscita audio</b>	Coassiale / Ottico	Seleziona la modalità di uscita della presa COAXIAL/del terminale OPTICAL tra Bitstream/PCM/Ricodifica/Spento.	39
HDMI			Seleziona la modalità di uscita del terminale HDMI tra Bitstream/PCM/Ricodifica/Spento.	39	
Downsampling			Seleziona la frequenza di sotto-campionamento (Down Sampling) del segnale audio digitale tra 48K/96K/192K.	39	
DRC			Imposta DRC (Dynamic Range Compression, Compressione di gamma dinamica).	39	
<b>Uscita SACD / DSD</b>	Modalità di Uscita	Seleziona la priorità di uscita per la riproduzione di SA-CD e file DSD.	39		
	zona SACD	Seleziona se riprodurre i contenuti a 2 canali o multi-canale quando il SA-CD contiene entrambi i tipi di contenuto.	39		
<b>Impostazione diffusori</b>	Downmix 2 canali	Imposta l'uscita audio dalla presa AUDIO OUT L/R.	39		
<b>Post Process</b>	Upmix	Trasmettere in modalità multicanale il segnale audio a 2 canali.	39		
 <b>Informazioni di sistema</b>		Visualizza la versione del software e l'indirizzo MAC (p. 48).	39		

## ■ Esempio di funzionamento del menu SETUP

È necessario richiamare la schermata del menu SETUP per eseguire le regolazioni sul lettore. Quella che segue è la spiegazione per il funzionamento di base del menu SETUP.

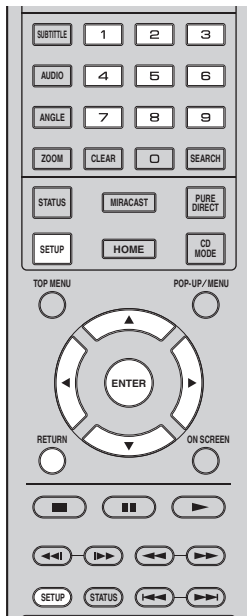

**Esempio:** impostazione Auto Riproduzione disco

### Nota

- Non è possibile impostare alcune voci durante la riproduzione. In questo caso, premere **■** per arrestare completamente la riproduzione prima di iniziare le impostazioni.

### 1. Visualizzare la schermata del menu SETUP.

Premere **SETUP** per visualizzare la schermata del menu SETUP.

Premere **◀▶** per selezionare Impostazione Generale, quindi premere **ENTER** o **▼**.

### 2. Selezionare un sottomenu.

Premere **▲/▼** per selezionare Riproduzione, quindi premere **ENTER** o il tasto cursore **▶**.

### 3. Selezionare una voce del menu.

Premere **▲/▼** per selezionare Auto Riproduzione disco, quindi premere **ENTER** o il tasto cursore **▶**.



### 4. Selezionare un'impostazione desiderata.

Premere **▲/▼** per selezionare Acceso o Spento, quindi premere **ENTER**.

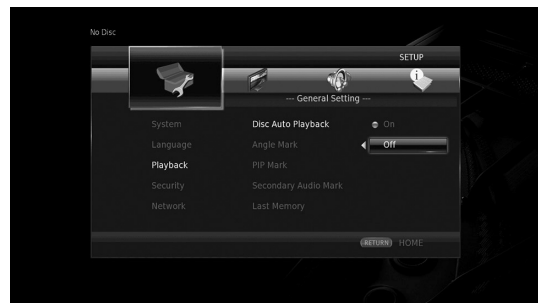

### Suggerimento

- Per immettere i numeri per alcune voci di menu (p.es. le password), utilizzare i tasti numerici.

### 5. Uscire dalla schermata del menu.

Premere **◀** per tornare al menu precedente.

## ■ Impostazione Generale



Le impostazioni predefinite sono contrassegnate con “\*”.

### Sistema

#### Standby automatico

Attiva/disattiva la funzione di risparmio energetico. Se impostato su Acceso, il lettore passerà in modalità standby dopo 20 minuti senza riproduzione.

#### Suggerimento

- Prima che il lettore passi in modalità standby, verrà attivato il salvaschermo (p. 38).

Acceso\*, Spento

#### Controllo HDMI

È possibile impostare il lettore per ricevere il segnale di comando proveniente da un TV o da un ricevitore AV compatibile con la funzione di Controllo HDMI attraverso un cavo HDMI (p. 12).

Acceso, Spento\*

#### Utilizzare la funzione Controllo HDMI

Utilizzando la funzione Controllo HDMI, è possibile far funzionare il lettore in modo interattivo con il proprio TV (con il supporto della funzione Controllo HDMI). Se si collega il lettore a un TV compatibile con la funzione Controllo HDMI utilizzando un cavo HDMI e impostando Controllo HDMI nel menu SETUP su Acceso (p. 34), è possibile eseguire le funzioni elencate qui di seguito.

- Funzione di selezione automatica dell'ingresso  
Quando si inizia la riproduzione del lettore, il selettore d'ingresso del TV (e di un ricevitore AV se il lettore è collegato al TV tramite ricevitore AV) verrà commutato automaticamente al lettore. L'accensione del TV avviene automaticamente a seconda del tipo di apparecchio TV.
- Funzione di disattivazione automatica  
Se si spegne il TV mentre il lettore è in modalità di arresto e la schermata del menu SETUP non è visualizzata, anche il lettore verrà automaticamente spento.

#### Note

- La funzione Controllo HDMI potrebbe non funzionare correttamente a seconda del tipo di TV.
- Funzioni diverse rispetto a quelle elencate in precedenza potrebbero funzionare a seconda del tipo di TV o di ricevitore AV.
- Per poter rendere disponibile la funzione Controllo HDMI, regolare le impostazioni della funzione Controllo HDMI su TUTTI i componenti (il lettore, il TV e il ricevitore AV). Potrebbero essere necessarie anche altre operazioni.
- È possibile attivare e disattivare ogni funzione in modo indipendente a seconda del tipo di TV.

- Consultare il manuale di istruzioni in dotazione con il TV e/o il ricevitore AV per ulteriori dettagli riguardanti le impostazioni.
- Se attivato, il consumo energetico durante la modalità Standby aumenta a causa della funzione Controllo HDMI.

#### Caricare le impostazioni predefinite

È possibile azzerare tutte le impostazioni del lettore ai valori di fabbrica ad eccezione dell'impostazione Sicurezza (p. 35). Per dettagli sulle impostazioni predefinite, vedere le pagine 31–39.

#### Aggiornamento

È possibile aggiornare il software manualmente tramite Archiviazione su chiave USB o Rete. Per dettagli sull'aggiornamento del software, consultare la sezione “Aggiornamento del software” (p. 42).

#### Notifica aggiornamento

È possibile selezionare se visualizzare o meno il messaggio a schermo quanto il lettore rileva nuovo software su Internet.

Acceso\*, Spento

#### Messaggio di riproduzione in 3D

È possibile attivare o disattivare il messaggio di avviso riguardante la riproduzione 3D che appare sul TV quando si accende il lettore.

Acceso\*, Spento

#### Archivio locale

È possibile visualizzare lo spazio libero sul dispositivo di archiviazione USB collegato al lettore oppure formattare (svuotare) la cartella “BUDA” sul dispositivo di archiviazione selezionando Formato.

#### Suggerimento

- Per utilizzare la funzione BD-Live (p. 30), collegare un dispositivo di archiviazione USB con almeno 2GB di spazio libero a uno dei connettori USB (fronte/retro) del lettore per utilizzare il dispositivo di archiviazione come Archivio locale.

#### Installazione rapida

L'utente può eseguire l'Installazione rapida (p. 19).

#### software License

È possibile visualizzare le informazioni sulle licenze di software di terze parti. Utilizzando questo prodotto, l'utente deve accettare i termini e le condizioni.

## Lingua

### OSD

È possibile selezionare la lingua dell'On Screen Display che rappresenta i messaggi o il menu visualizzati sullo schermo quali il menu SETUP.

**English, Français, Español, Deutsch, Italiano, Svenska, Nederlandse, Polski, Русский, 中文**

### Menu

È possibile impostare la lingua prioritaria per il menu disco.

**English, Français, 中文, Español, Deutsch, Italiano, Nederlandse, Portoghese, Danese, Svenska, Finlandese, Norvegese, Polski, Русский, Coreano, Giapponese, Altro**

### Audio

È possibile impostare la lingua prioritaria dell'audio per la riproduzione del Blu-ray Disc/DVD. Per dettagli sulle voci di impostazione, vedere "Menu" (p. 35).

### Sottotitolo

È possibile impostare la lingua prioritaria per i sottotitoli.

**English, Français, 中文, Español, Deutsch, Italiano, Nederlandse, Portoghese, Danese, Svenska, Finlandese, Norvegese, Polski, Русский, Coreano, Giapponese, Altro, Spento**

(Le impostazioni predefinite in [Lingua] differiscono a seconda del modello.)

## Riproduzione

### Auto Riproduzione disco

È possibile attivare/disattivare l'Auto Riproduzione disco. Se è impostato su Acceso, dopo il caricamento avverrà la riproduzione automatica del disco.

**Acceso\*, Spento**

### Segno Angolo

Imposta la visualizzazione del Segno Angolo () quando viene riprodotto un Blu-ray Disc/DVD con angolazioni multiple.

**Acceso\*, Spento**

### Segno PIP

È possibile impostare la visualizzazione del Segno PIP () quando viene riprodotto un Blu-ray Disc con la funzione Picture in Picture (p. 30).

**Acceso\*, Spento**

### Simbolo audio secondario

È possibile impostare la visualizzazione del Simbolo audio secondario () quando viene riprodotto un Blu-ray Disc con audio secondario.

**Acceso\*, Spento**

## Ultimo salvataggio

È possibile impostare il lettore in modo da memorizzare la posizione dell'ultima riproduzione di un disco (Blu-ray Disc o DVD Video) quando è impostato in modalità Standby o si apre il vassoio del disco.

**Acceso\*, Spento**

### Nota

- Alcuni dischi non sono compatibili con questa funzione.

## Sicurezza

### Cambiare password

È possibile impostare la password per modificare il livello di Parental Control e il Codice del paese. Consultare le sezioni "Parental Control" (p. 35) e "Codice del paese" (p. 35).

### Note

- La password predefinita è 0000.
- Se si dimentica la password, consultare "Risoluzione dei problemi" (p. 43) e portare tutte le impostazioni di Sicurezza sui valori predefiniti.

### Parental Control

In alcuni dischi Blu-ray Disc/DVD, è impostato un livello di controllo per la visione del disco in base all'età dello spettatore. È possibile impostare il Parental Control mostrato sullo schermo a seconda dei contenuti del disco. La password (vedere "Cambiare password" a p. 35) va immessa prima di impostare i livelli del Parental Control. Dopo aver impostato il Parental Control, se viene riprodotto un disco che presenta un livello di Parental Control maggiore rispetto al livello corrente, oppure se si desidera modificare il livello del Parental Control, verrà visualizzata una finestra di dialogo a comparsa che richiederà l'immissione della password.

**Spento\*, 1–8**

### Codice del paese

È possibile impostare il Codice del paese in cui si vive. La password (vedere "Cambiare password" a p. 35) va immessa prima di impostare il Codice del paese. Questa impostazione è utilizzabile per classificare il Parental Control e la riproduzione del disco.

## Rete

### Impostazione connessione

È possibile selezionare un metodo di connessione alla rete.

**Collegato via cavo\*** Collega la rete tramite Ethernet.

**Wireless** Collega la rete tramite una LAN wireless. È possibile selezionare le impostazioni per una connessione LAN wireless. Attenersi alle istruzioni a schermo per procedere.

#### Ricerca

Cerca un punto di accesso. È possibile collegare il punto di accesso trovato.

#### Manuale

È possibile impostare manualmente un punto di accesso.

#### Auto

Se il router (punto di accesso) supporta la funzione WPS (Impostazione Wi-Fi protetta), è possibile utilizzare il metodo d'impostazione automatica per collegare il lettore al punto di accesso senza dover immettere manualmente le informazioni di rete. Selezionare il metodo PBC (Push Button Configuration) oppure PIN code e seguire i messaggi a schermo.

### Informazioni

È possibile visualizzare la schermata delle informazioni sulla rete. In questa schermata, è possibile visualizzare le informazioni di Interfaccia (Ethernet), Tipo di indirizzo, Indirizzo IP, Subnet Mask, Gateway predefinito e DNS.

### Prova connessione

È possibile eseguire un test della connessione Internet. Se la prova non va a buon fine, verificare le "Impostazioni IP" (p. 36) e quindi eseguire nuovamente la prova.



### Impostazioni IP

È possibile configurare le impostazioni di rete.

**Auto\*** Selezionare per configurare automaticamente le impostazioni di rete di questo lettore con il server DHCP.

**Manuale** Selezionare per configurare manualmente le impostazioni di rete (Indirizzo IP, Subnet Mask, Gateway predefinito, e DNS).

### Suggerimenti

- **Numeric keys** Inserisce caratteri.
-   Sposta la selezione.
- **CLEAR** Cancella un carattere.
- **ENTER** Salva le impostazioni ed esce dal menu.

### Impostazione Proxy

È possibile regolare l'Impostazione Proxy. Impostare su Disattivare per l'uso normale. Impostare su Attivare per attivare l'impostazione proxy.

**Disattivare\*** Imposta il server Proxy su Disattivato. Selezionare questa voce quando il server Proxy non viene utilizzato.

**Attivare** Attiva le impostazioni Proxy Host e Proxy Port.

**Proxy Host** Imposta il Proxy Host.

**Proxy Port** Imposta la Proxy Port.

### Controllo Network

Seleziona se è possibile controllare il lettore da AV CONTROLLER. Se è selezionato, è possibile specificare gli indirizzi MAC dei dispositivi mobili (smartphone e tablet) che avranno diritto d'accesso al lettore.

**Acceso\*, Attivo con filtro, Spento**

### Network Standby

È possibile selezionare se il lettore può essere acceso da altri dispositivi di rete come per esempio un "AV CONTROLLER" (p. 26).

**Acceso, Spento\***

#### Nota

- Questa impostazione è disponibile solo quando Controllo Network è attivato

### Controllo DMC

È possibile selezionare se consentire a DMC compatibili DLNA (p. 16) di controllare il lettore.

**Attivare\*, Disattivare**

### Connessione BD-Live

È possibile impostare le restrizioni di accesso ai contenuti BD-Live.

**Permesso** Consente la connessione alla rete a tutti i dischi BD-Live.

**Permesso parziale\*** Consente l'accesso solo ai dischi con la certificazione del produttore.

**Vietato** Vieta la connessione alla rete a tutti i dischi BD-Live.



## ■ Impostazione Display



Le impostazioni predefinite sono contrassegnate con “\* ”.

### TV

#### Uscita 3D

È possibile selezionare l'uscita video 3D o 2D per il lettore.

<b>Auto*</b>	Questo lettore seleziona automaticamente i video 3D o 2D.
<b>Spento</b>	Questo lettore seleziona sempre i video 2D.

#### Nota

- Pur impostando “Uscita 3D” su “Auto” e riproducendo un disco Blu-ray 3D, il lettore seleziona le immagini 2D a seconda delle impostazioni del TV ecc.



#### Teleschermo

È possibile impostare il rapporto di aspetto del TV collegato e regolare l'uscita video.

Se si cambia il TV (ad es. per l'acquisto di uno nuovo) e il rapporto di aspetto dello schermo del TV collegato cambia, sarà necessario cambiare l'impostazione Teleschermo.

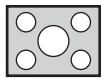
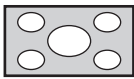
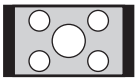
<b>16:9 Inter</b>	Selezionare questa impostazione quando il lettore viene collegato a un TV con schermo 16:9. Quando viene riprodotto un video con rapporto di aspetto 4:3, viene visualizzato come illustrato qui di seguito.
<b>16:9 Normale*</b>	Selezionare questa impostazione quando il lettore viene collegato a un TV con schermo 16:9. Quando viene riprodotto un video con rapporto di aspetto 4:3, viene visualizzato come illustrato qui di seguito.
<b>4:3 Pan Scan</b>	Selezionare questa impostazione quando il lettore viene collegato a un TV con schermo 4:3. Quando viene riprodotto un video con rapporto di aspetto 16:9, viene visualizzato come illustrato qui di seguito.
<b>4:3 Letter Box</b>	Selezionare questa impostazione quando il lettore viene collegato a un TV con schermo 4:3. Quando viene riprodotto un video con rapporto di aspetto 16:9, viene visualizzato come illustrato qui di seguito.

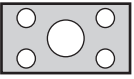
Dimensioni originali dell'immagine	Su TV 16:9 (wide screen)	
	16:9 Inter	16:9 Normale
 4:3		

Dimensioni originali dell'immagine	Su TV 4:3	
	4:3 Pan Scan	4:3 Letter Box
 16:9		

#### Upscaling 4K

Attiva/disattiva l'upsampling 4K per l'uscita video HDMI. Se attivato, è possibile impostare “Risoluzione HDMI” su “4K”.

**Acceso\*, Spento.**

#### Risoluzione HDMI

È possibile selezionare la risoluzione di uscita video HDMI. Per ulteriori dettagli sui formati di uscita, consultare la sezione “Video, formati di uscita” (p. 40). Se impostata su Auto, la risoluzione viene impostata automaticamente alla risoluzione massima del TV collegato.

Se è impostato Disco nativo, vengono utilizzate la risoluzione originale e la frequenza video registrate nel Blu-ray Disc o DVD in riproduzione. È possibile utilizzare la funzione di conversione up video di un dispositivo esterno.

Quando viene riprodotta una sorgente diversa da un Blu-ray Disc o un DVD, la risoluzione e la frequenza video funzioneranno come Auto.

Se si cerca di riprodurre un Blu-ray Disc o un DVD la cui risoluzione e la cui frequenza video non sono compatibili con il TV collegato, non verrà trasmessa alcuna immagine. In tal caso, interrompere la riproduzione e selezionare un'opzione diversa da Disco nativo.

**Auto\*, Disco nativo, 4K, 480i/576i, 480p/576p, 720p, 1080i, 1080p**

#### Note

- Per emettere audio in alta definizione (per esempio Dolby TrueHD o DTS-HD Master Audio) dal terminale , impostare Risoluzione HDMI su Auto o su un valore superiore a 720p.
- 4K è disponibile solo quando Upscaling 4K è impostato su Acceso.
- Auto è automaticamente selezionato quando Upscaling 4K è impostato su Spento e Risoluzione HDMI è impostato su 4K.

#### Sistema TV

È possibile selezionare Sistema TV tra PAL, NTSC e Multi. Impostare lo stesso Sistema TV che è impostato nel TV. Per ulteriori dettagli sui formati di uscita, consultare la sezione “Video, formati di uscita” (p. 40).

**NTSC, PAL, Multi**

(L'impostazione predefinita differisce a seconda del modello.)

#### Spazio colorato

È possibile selezionare l'uscita Spazio colore (p. 47) da .HDMI Questa funzione è disponibile quando il lettore è collegato con un cavo HDMI.

**YCbCr 4:4:4\*** Imposta lo Spazio colore su YCbCr 4:4:4.

**YCbCr 4:2:2** Imposta lo Spazio colore su YCbCr 4:2:2.

**Full RGB**

Se è impostata l'opzione RGB e i colori bianco e nero a schermo sono troppo tenui, selezionare questa voce. Questa impostazione è effettiva quando un componente collegato supporta la gamma RGB 0–255.

**RGB**

Emette il segnale video alla gamma di segnale normale.

**Nota**

- Questa funzione è disponibile solo su TV che supportano tale funzione.

**HDMI Deep Color**

Se il proprio TV e/o il ricevitore AV è compatibile con Deep Color (p. 47), impostare questa voce in base al proprio TV/ricevitore AV. Questa funzione è disponibile quando il lettore è collegato con un cavo HDMI.

**30 bits, 36 bits, Spento\***

**HDMI 1080p 24Hz**

Questa impostazione trasmette il BD video codificato in frame rate 24Hz in HDMI 1080p 24Hz. Con questa funzione potrebbe essere disponibile una riproduzione video più scorrevole. Questa funzione è disponibile solo su TV/ricevitori AV che supportano tale funzione. Per ulteriori dettagli sui formati di uscita, consultare la sezione “Video, formati di uscita” (p. 40).

**Auto\*, Spento**

**Nota**

- Questa impostazione è disattivata se la risoluzione di uscita è diversa da 1080p.

---

**Video Process****Riduzione del rumore**

È possibile impostare Riduzione del rumore su un livello da 0 a 3. 0 disattiva l'impostazione, mentre 3 è il livello massimo.

**0, 1, 2\*, 3**

**Modalità deinterlacciamento**

È possibile impostare il metodo di rilevamento del segnale video. Impostare su Auto per l'uso normale. Se sullo schermo compaiono disturbi a strisce orizzontali, impostare su Film/Video per eliminare i disturbi.

**Auto\*, Film, Video**

---

**Screen Saver**

Se non si utilizza il lettore per un determinato periodo di tempo, è possibile visualizzare il salvaschermo. È possibile scegliere tra le immagini integrate o uno slide show di foto.

**Suggerimenti**

- Per utilizzare lo slide show come salvaschermo, creare la cartella “autopict” nella directory radice del dispositivo di archiviazione USB, collocarvi almeno 3 foto (formati di file JPEG, GIF o PNG) e collegare il dispositivo al lettore.
- “Ordine SlideShow” e “Transizione” funzionano quando si utilizza lo slide show come salvaschermo. Queste impostazioni sono sincronizzate con quelle dello slide show nel menu a schermo (p. 27).

**Tempo**

Inoltre, è possibile impostare il tempo (minuti) trascorso il quale attivare il salva schermo. Se non si utilizza il lettore per il tempo specificato, l'unità attiva automaticamente il salvaschermo.

**1, 5\*, 10**

**Ordine SlideShow**

È possibile attivare/disattivare la funzione di riproduzione casuale per il salvaschermo (slide show).

**Normale\*** Le foto vengono visualizzate in ordine normale.

**Shuffle\*** Le foto vengono visualizzate in ordine casuale.

**Transizione**

È possibile selezionare il tipo di transizione per il salvaschermo (slide show).

**Nessuno\*, Cascata da sinistra, Cascata da destra, Cascata da sotto, Cascata da sopra, Box in, Box out, Armonizzazione, Dissolvenza, Interlace H, Interlace V, Split in H, Split in V, Split out H, Split out V**

---

**Closed Caption****CC Attribute**

È possibile impostare l'aspetto dei sottotitoli per non udenti. Se Auto è selezionato, i sottotitoli digitali per non udenti appariranno nelle impostazioni predefinite. Se Custom è selezionato, è possibile personalizzare l'aspetto dei sottotitoli (Colore Font, Dimensione Font ecc.) manualmente.

**Auto, Custom**

**Colore Font, Dimensione Font, Stile Font, Opacità Font, Font edge, Colore Font edge, Colore BG, Opacità BG, Colore finestra, Opacità finestra**

Personalizza carattere, sfondo e finestra utilizzati per i sottotitoli per non udenti quando CC Attribute è impostato su Custom.

## ■ Impostazione Audio



Le impostazioni predefinite sono contrassegnate con “\*”.

### CD Mode

#### HDMI

È possibile selezionare se limitare o meno l'uscita HDMI in CD Mode (p. 23).

**Spento** Disattiva tutti i circuiti HDMI in CD mode.

**Solo audio\*** Disattiva l'uscita video HDMI (viene visualizzato lo schermo nero) in CD Mode e viene trasmesso solo audio dalla presa HDMI.

### Uscita audio

#### Coassiale / Ottico

È possibile selezionare la modalità di uscita della presa COAXIAL e del terminale OPTICAL. Per ulteriori dettagli sui formati di uscita, consultare la sezione “Audio, formati di uscita” (p. 41).

**Bitstream** Fa uscire il segnale digitale senza alcuna elaborazione. Non avviene l'uscita dell'Audio secondario.

**PCM** Emette il PCM a 2 canali.

**Ricodifica\*** Emette Bitstream con Audio secondario.

**Spento** Silenzia il suono.

#### HDMI

È possibile selezionare la modalità di uscita del terminale HDMI. Per dettagli sulle voci di impostazione, vedere “Coassiale / Ottico” (p. 39). Per ulteriori dettagli sui formati di uscita, consultare la sezione “Audio, formati di uscita” (p. 41).

**Bitstream\*, PCM, Ricodifica, Spento**

#### Nota

- Per emettere audio in alta definizione (per esempio Dolby TrueHD o DTS-HD Master Audio) dal terminale HDMI, impostare Risoluzione HDMI su Auto o su un valore superiore a 720p (p. 37).

### Downsampling

È possibile selezionare la frequenza di sotto-campionamento (Down Sampling) del segnale audio digitale. Questa funzione è efficace per l'uscita del segnale audio dalla presa COAXIAL/dal terminale OPTICAL.

**48K\*** La frequenza di campionamento più alta dell'uscita PCM digitale è 48 kHz.

**96K** La frequenza di campionamento più alta dell'uscita PCM digitale è 96 kHz.

**192K** La frequenza di campionamento più alta dell'uscita PCM digitale è 192 kHz.

### DRC

È possibile impostare DRC (Dynamic Range Compression, Compressione di gamma dinamica) (p. 47) su Acceso/Spento/Auto. Se impostato su Auto, DRC viene attivato automaticamente per una sorgente con informazioni in formato Dolby TrueHD. DRC ottimizza la qualità del suono, rendendo più chiare le conversazioni. È utile principalmente quando si guardano film di notte.

**Spento, Acceso, Auto\***

### Uscita SACD / DSD

#### Modalità di Uscita

È possibile scegliere il formato d'uscita audio e le prese di uscita utilizzate per la riproduzione di SA-CD e file DSD.

**DSD (HDMI)\*** I segnali DSD vengono trasmessi dalla presa HDMI durante la riproduzione di SA-CD o file DSD. (L'uscita analogica è disattivata.)

**PCM (HDMI & A.out)** I segnali PCM vengono trasmessi dalla presa HDMI e dalle prese AUDIO OUT. (I segnali audio trasmessi dalle prese AUDIO OUT vengono mixati in audio a due canali.)

#### zona SACD

È possibile selezionare se riprodurre i contenuti a 2 canali (stereo) o multi-canale quando il SA-CD contiene entrambi i tipi di contenuto.

**Multi\*, Stereo**

### Impostazione diffusori

#### Downmix 2 canali

È possibile selezionare il metodo di downmix analogico a 2 canali tra Stereo o Lt/Rt.

**Stereo\*** Imposta l'uscita sui canali stereo, trasmettendo l'audio solo dai due altoparlanti anteriori.

**Lt/Rt** Selezionare questa voce se l'unità è collegata a un decoder Dolby Pro Logic. L'audio emesso dagli altoparlanti posteriori viene miscelato all'audio stereo a 2 canali.

### Post Process

#### Upmix

È possibile trasmettere il segnale audio a 2 canali in modalità multicanale. Per trasmettere in modalità multicanale, selezionare DTS NEO:6, quindi selezionare la modalità Cinema o Musica.

**Spento\*, DTS NEO:6**

## ■ Informazioni di sistema



Sono visualizzate la versione del software e l'indirizzo MAC (p. 48).

# Video/audio, formati di uscita

## ■ Video, formati di uscita

### Se Sistema TV è impostato su NTSC

Sommario	Risoluzione HDMI (p. 37)							
	Auto	Disco nativo	4K (*3)	1080p	1080i	720p	480p/576p	480i/576i
BD-Video con contenuto 1080p/24Hz	*1	1080p 24Hz	4K (2160p) 24Hz	1080p 24Hz/60Hz *4	1080i 60Hz	720p 60Hz	480p	480i
BD-Video con contenuto 1080p/24Hz	*1	*2	4K (2160p) 30Hz	1080p 60Hz	1080i 60Hz	720p 60Hz	480p	480i
DVD-Video	*1	*2	4K (2160p) 30Hz	1080p 60Hz	1080i 60Hz	720p 60Hz	480p	480i
Altri	*1	*1	4K (2160p) 30Hz	1080p 60Hz	1080i 60Hz	720p 60Hz	480p	480i

### Se Sistema TV è impostato su PAL

Sommario	Risoluzione HDMI (p. 37)							
	Auto	Disco nativo	4K (*3)	1080p	1080i	720p	480p/576p	480i/576i
BD-Video con contenuto 1080p/24Hz	*1	1080p 24Hz	4K (2160p) 24Hz	1080p 24Hz/50Hz *4	1080i 50Hz	720p 50Hz	576p	576i
BD-Video con contenuto 1080p/24Hz	*1	*2	4K (2160p) 25Hz	1080p 50Hz	1080i 50Hz	720p 50Hz	576p	576i
DVD-Video	*1	*2	4K (2160p) 25Hz	1080p 50Hz	1080i 50Hz	720p 50Hz	576p	576i
Altri	*1	*1	4K (2160p) 25Hz	1080p 50Hz	1080i 50Hz	720p 50Hz	576p	576i

\*1 La risoluzione massima supportata dalla TV collegata al lettore

\*2 La risoluzione e la frequenza del disco sorgente

\*3 Disponibile solo quando Upscaling 4K (p. 37) è impostato su Accesso

\*4 1080 p 24 Hz (se la TV supporta 1080p 24 Hz e HDMI 1080p 24Hz (p. 38) è impostato su Auto) o 1080p 50/60Hz

### Se Sistema TV è impostato su Multi

Se Sistema TV è impostato su Multi, il segnale video viene emesso con lo stesso sistema video (NTSC/PAL) della sorgente. Consultare le tabelle sopra per i dettagli su risoluzione e frequenza di ciascun sistema video.

#### Note

- Per guardare i video a una certa risoluzione, questa deve essere supportata dalla TV.
- Indipendentemente dalla frequenza del contenuto, i segnali video vengono trasmessi a 60 Hz quando Sistema TV (p. 37) è impostato su NTSC e a 50 Hz quando è impostato su PAL.

## ■ Audio, formati di uscita

Formato sorgente	Presse HDMI			Prese DIGITAL OUT (COAXIAL / OPTICAL)			Presse AUDIO OUT
	Bitstream (*1)	PCM (*1)	Ricodifica (*1)	Bitstream (*1)	PCM (*1)	Ricodifica (*1)	
PCM a 2 canali	PCM a 2 canali	PCM a 2 canali	PCM a 2 canali*2	PCM a 2 canali	PCM a 2 canali	PCM a 2 canali*2	2ch
PCM a 5.1 canali	PCM a 5.1 canali	PCM a 5.1 canali	PCM 5.1 canali*2	PCM a 2 canali	PCM a 2 canali	PCM a 2 canali*2	2ch
PCM a 7.1 canali	PCM a 7.1 canali	PCM a 7.1 canali	PCM 7.1 canali*2	PCM a 2 canali	PCM a 2 canali	PCM a 2 canali*2	2ch
Dolby Digital	Dolby Digital	PCM fino a 5.1 canali	Dolby Digital	Dolby Digital	PCM a 2 canali	Dolby Digital	2ch
Dolby Digital Plus	Dolby Digital Plus	PCM fino a 7.1 canali	Dolby Digital Plus*2	Dolby Digital	PCM a 2 canali	Dolby Digital	2ch
Dolby TrueHD	Dolby TrueHD	PCM fino a 7.1 canali	Dolby TrueHD*2	Dolby Digital	PCM a 2 canali	Dolby Digital	2ch
DTS	DTS	PCM fino a 5.1 canali*3	DTS*4	DTS	PCM a 2 canali*3	DTS*4	2 canali*3
DTS HD High Resolution	DTS-HD High Resolution	PCM fino a 7.1 canali*3	DTS-HD High Resolution*5	DTS	PCM a 2 canali*3	DTS*4	2 canali*3
DTS-HD Master Audio	DTS-HD Master Audio	PCM fino a 7.1 canali*3	DTS-HD Master Audio*5	DTS	PCM a 2 canali*3	DTS*4	2 canali*3

\*1 Fino alle impostazioni Uscita audio (p. 39)

\*2 Uscita con Dolby Digital con audio secondario attivo, inclusi il suono dei tasti e gli effetti sonori

\*3 Non trasmette audio durante la riproduzione di dispositivi di archiviazione USB, DLNA o servizi di rete

\*4 Non esegue la ricodifica durante la riproduzione di dispositivi di archiviazione USB, DLNA o servizi di rete (l'uscita audio ha lo stesso formato del Bitstream)

\*5 Uscita con DTS con audio secondario attivo, inclusi il suono dei tasti e gli effetti sonori Tuttavia, non esegue la ricodifica della sorgente durante la riproduzione di dispositivi di archiviazione USB, DLNA o servizi di rete (l'uscita audio ha lo stesso formato del Bitstream)

### Formato di uscita audio per SA-CD/file DSD

Impostazioni Uscita SACD / DSD (p. 39)		Presse HDMI	Prese DIGITAL OUT (COAXIAL / OPTICAL)	Presse AUDIO OUT
Modalità di Uscita	zona SACD			
DSD (HDMI)	Multi	DSD fino a 5.1 canali	Nessuna uscita	Nessuna uscita
	Stereo	DSD a 2 canali	Nessuna uscita	Nessuna uscita
PCM (HDMI & A.out)	Multi	PCM fino a 5.1 canali	Nessuna uscita	2ch
	Stereo	PCM a 2 canali	Nessuna uscita	2ch

# Aggiornamento del software

Quando necessario, verrà rilasciato nuovo software con ulteriori funzioni o miglioramenti al prodotto. Consigliamo di aggiornare periodicamente il software del lettore all'ultima versione.

Per verificare la disponibilità di aggiornamenti per il software, visitare <http://download.yamaha.com/>

## Nota

- Durante l'esecuzione dell'aggiornamento del software, non rimuovere il dispositivo di archiviazione USB, non impostare il lettore in modalità Standby e non scollegare il cavo di alimentazione/cavo LAN.

## ■ Aggiornamento del software

### 1. Preparazione per l'aggiornamento del software.

Se si aggiorna il software tramite Archiviazione su chiave USB:

- ① Salvare il pacchetto dei file di aggiornamento nella apposita cartella presente sul dispositivo di archiviazione USB. Per maggiori dettagli, consultare la documentazione sulla procedura allegata al pacchetto dei file di aggiornamento.
- ② Collegare il dispositivo di archiviazione USB.

Se si aggiorna il software via rete, accertarsi che il lettore sia collegato alla rete.

### 3. Aggiornare il software attenendosi ai messaggi visualizzati sullo schermo.

L'aggiornamento è completato. Il sistema sarà ripristinato.

### 2. Selezionare il metodo di aggiornamento, quindi avviare l'aggiornamento dal menu SETUP.

- ① Premere **SETUP** per visualizzare la schermata del menu SETUP.
- ② Selezionare Impostazione Generale → Sistema → Aggiornamento.
- ③ Selezionare la voce contenente il pacchetto dei file di aggiornamento dall'Archiviazione su chiave USB/Rete.



Il sistema cercherà il pacchetto dei file di aggiornamento.





# Risoluzione dei problemi

Consultare la tabella qui di seguito nel caso il lettore non funzioni correttamente. Se il problema riscontrato non risultasse elencato qui di seguito o se le istruzioni fornite non fossero d'aiuto, spegnere il lettore, scollegare il cavo di alimentazione e contattare il più vicino rivenditore o centro di assistenza Yamaha autorizzato.

## ■ Alimentazione

Problema	Possibili cause e soluzioni
Nessuna alimentazione.	<ul style="list-style-type: none"> <li>– Collegare correttamente il cavo di alimentazione CA.</li> <li>– Premere  sul pannello anteriore per attivare l'alimentazione.</li> </ul>
L'alimentazione del lettore si spegne.	<ul style="list-style-type: none"> <li>– Il lettore si spegnerà automaticamente dopo 20 minuti d'inattività (assenza di riproduzione) quando è attivo lo Standby automatico (p. 34).</li> </ul>





## ■ Funzionamento di base

Problema	Possibili cause e soluzioni
Il telecomando non funziona.	<ul style="list-style-type: none"> <li>– Usare il telecomando nei limiti del suo campo d'azione (p. 11).</li> <li>– Sostituire le batterie (p. 11).</li> <li>– Controllare gli ID impostati per l'unità principale e il telecomando. L'ID del telecomando sull'unità principale potrebbe cambiare dopo il ripristino dell'unità principale. In questo caso, controllare l'ID del telecomando sull'unità principale e, se necessario, impostarlo nuovamente (p. 11).</li> </ul>
I tasti non funzionano.	<ul style="list-style-type: none"> <li>– Accendere la TV collegata al lettore ed effettuare le impostazioni iniziali (p. 19).</li> <li>– Tenere premuto  sul pannello anteriore per più di 5 secondi e rilasciarlo per ripristinare il lettore.</li> <li>– Per azzerare completamente il lettore, scollegare il cavo di alimentazione dalla presa CA per almeno 30 secondi, collegare nuovamente il cavo di alimentazione alla presa CA e quindi riaccendere il lettore.</li> </ul>
La password è stata dimenticata.	<ul style="list-style-type: none"> <li>– Tenere premuti simultaneamente ,  e  sul pannello anteriore quando non è inserito alcun disco e la riproduzione è arrestata per riportare tutte le impostazioni, comprese le impostazioni di Sicurezza (p. 35) del lettore, ai loro valori predefiniti. Una volta disattivata automaticamente l'alimentazione, premere  per riaccendere nuovamente il lettore.</li> </ul>

## ■ Riproduzione disco

Problema	Possibili cause e soluzioni
Il vassoio del disco non si apre o non si chiude.	<ul style="list-style-type: none"> <li>– Il vassoio del disco è bloccato quando viene selezionato un servizio di rete.</li> <li>– Il vassoio del disco è bloccato quando il lettore è in modalità di ricezione Miracast. Premere <b>Miracast</b> per uscire da Miracast (p. 25).</li> </ul>
Il lettore non riesce a riprodurre il disco.	<ul style="list-style-type: none"> <li>– Estrarre il disco e pulirlo (p. 5).</li> <li>– Accertarsi che il disco sia stato caricato correttamente (allineato nel vassoio del disco con l'etichetta rivolta verso l'alto) (p. 5).</li> <li>– Utilizzare un disco supportato dal lettore (p. 3).</li> <li>– Rimuovere il disco e quindi controllare se il lettore lo supporta o meno (p. 3).</li> <li>– Controllare il codice regionale (p. 3).</li> <li>– Controllare se il disco è difettoso tentando con un altro disco.</li> <li>– Il CD-R/RW, DVD+R/RW/R DL e il DVD-R/RW/R DL devono essere finalizzati (p. 3).</li> <li>– Quando il lettore è in CD mode, i dischi diversi da CD musicali e SA-CD non possono essere riprodotti (p. 23).</li> </ul>
Il video si interrompe.	<ul style="list-style-type: none"> <li>– Il lettore si arresta se rileva scosse o vibrazioni.</li> </ul>
Il lettore emette un suono di scatto quando si inizia la riproduzione o il caricamento del disco.	<ul style="list-style-type: none"> <li>– Questi suoni non indicano un malfunzionamento del lettore, ma sono normali condizioni di funzionamento.</li> </ul>
Per avviare la riproduzione di un Blu-ray Disc sono necessari alcuni istanti.	<ul style="list-style-type: none"> <li>– Quando viene caricato un Blu-ray Disc, questo lettore cerca un dispositivo di archiviazione USB utilizzato come Archivio locale per la funzione BD-Live (p. 30). Per ridurre il tempo di attesa, mantenere connesso un dispositivo di archiviazione USB a uno dei connettori USB (fronte/retro) del lettore (p. 17).</li> </ul>

## ■ Immagine

Problema	Possibili cause e soluzioni
Nessuna immagine.	<ul style="list-style-type: none"> <li>- Accertarsi che i cavi siano stati collegati correttamente (p. 12).</li> <li>- Accertarsi che il TV o il ricevitore AV collegato sia impostato sull'ingresso corretto.</li> <li>- Senza nessun disco inserito, o con la riproduzione interrotta, tenere premuto contemporaneamente  e  sul pannello anteriore per impostare la risoluzione video sui valori predefiniti.</li> <li>Se ciononostante non viene visualizzata alcuna immagine, tenere premuto  per circa 5 secondi sul pannello anteriore per passare da NTSC a PAL e viceversa.</li> <li>- Se è impostato Disco nativo, viene emesso un segnale non compatibile con il TV collegato. Modificare l'impostazione per emettere un segnale compatibile con il TV collegato (p. 37).</li> <li>- Accertarsi che il disco o il file che si sta tentando di riprodurre sia compatibile con questo lettore (p. 3).</li> <li>- Disattivare CD Mode e Pure Direct (p. 23).</li> </ul>
Lo schermo si blocca e i tasti operativi non funzionano.	<ul style="list-style-type: none"> <li>- Premere , quindi riavviare la riproduzione.</li> <li>- Spegnerne il lettore e quindi riaccenderlo.</li> <li>- Tenere premuto  sul pannello anteriore per più di 5 secondi e rilasciarlo per ripristinare il lettore.</li> </ul>
Il video non viene emesso con la risoluzione desiderata.	<ul style="list-style-type: none"> <li>- Impostare la risoluzione desiderata (p. 37).</li> </ul>
Il video wide-screen appare allungato verticalmente o appaiono delle bande nere sopra o sotto lo schermo. Oppure il video 4:3 appare allungato orizzontalmente.	<ul style="list-style-type: none"> <li>- Modificare il rapporto di aspetto del proprio TV (p. 37).</li> </ul>
Sullo schermo appaiono immagini di disturbo quadrate (mosaici).	<ul style="list-style-type: none"> <li>- Immagini in blocchi possono essere visibili nelle scene con movimento rapido a causa delle caratteristiche della tecnologia di compressione dell'immagine digitale.</li> </ul>

## ■ Suono

Problema	Possibili cause e soluzioni
Non viene emesso alcun suono o vengono emessi suoni distorti.	<ul style="list-style-type: none"> <li>- Controllare che il cavo audio sia collegato correttamente (p. 12).</li> <li>- Aumentare il volume del TV o del ricevitore AV.</li> <li>- Non c'è suono durante un fermo immagine, durante l'avanzamento rapido e la riproduzione rapida al contrario (p. 9).</li> <li>- L'audio potrebbe non essere emesso a seconda dello stato di registrazione dell'audio, come quando viene registrato come contenuto audio un tipo di audio diverso da un segnale audio oppure audio non in formato standard (p. 3).</li> <li>- Accertarsi che il disco o il file che si sta tentando di riprodurre sia compatibile con questo lettore (p. 3).</li> <li>- Se il suono viene interrotto durante la riproduzione in CD Mode, disattivare CD Mode (p. 23).</li> </ul>
I canali sinistro e destro dell'audio sono invertiti o il suono proviene solo da un lato.	<ul style="list-style-type: none"> <li>- Verificare i collegamenti audio (p. 14).</li> </ul>
Non si riesce a sentire il tipo di audio e/o il numero dei canali desiderati.	<ul style="list-style-type: none"> <li>- Fare riferimento a Impostazione uscita audio e "Formati uscita audio" (p. 39, p. 41).</li> </ul>
Impossibile sentire il suono del PIP (audio secondario).	<ul style="list-style-type: none"> <li>- Impostare Coassiale / Ottico o HDMI su PCM/ricodifica (p. 39).</li> <li>- Per ascoltare l'audio secondario, premere <b>2ND AUDIO</b> (p. 9).</li> <li>- A seconda del disco, potrebbe essere necessario impostare l'audio secondario nel menu superiore del disco (p. 8).</li> </ul>



## ■ Rete

Problema	Possibili cause e soluzioni
<b>Impossibile collegarsi a Internet.</b>	<ul style="list-style-type: none"> <li>– Per collegarsi a Internet selezionando Collegato via cavo in Impostazione connessione, collegare correttamente il cavo di rete (p. 36).</li> <li>– Accendere il dispositivo collegato, quale un router o un modem a banda larga.</li> <li>– Collegare correttamente il router e/o il modem a banda larga.</li> <li>– Se è selezionato Wireless in Impostazione connessione e se si desidera collegarsi a Internet tramite Ethernet, selezionare Collegato via cavo (p. 36).</li> <li>– Selezionare Wireless in Impostazione connessione se si desidera collegarsi a Internet tramite una LAN wireless (p. 36).</li> </ul>
<b>Impossibile scaricare i contenuti BD-Live.</b>	<ul style="list-style-type: none"> <li>– Verificare che questo lettore possa collegarsi a Internet normalmente. Consultare “Prova connessione” (p. 36).</li> <li>– Collegare correttamente il dispositivo di archiviazione USB. Controllare che il dispositivo di archiviazione USB sia collegato al connettore USB del lettore (p. 17).</li> <li>– Controllare che il Blu-ray Disc supporti BD-Live.</li> <li>– Collegare un dispositivo di archiviazione USB formattato in FAT16, FAT32 o NTFS.</li> <li>– Si raccomanda di collegare un dispositivo di archiviazione USB con almeno 2 GB di spazio libero. Se non è presente spazio sufficiente, formattare il dispositivo di archiviazione USB. (p. 34)</li> <li>– Consultare il manuale di istruzioni in dotazione con il disco o rivolgersi al produttore del disco.</li> </ul>
<b>Impossibile rilevare il server DLNA.</b>	<ul style="list-style-type: none"> <li>– Verificare che questo lettore possa collegarsi alla rete normalmente. Consultare “Prova connessione” (p. 36).</li> <li>– Accendere il dispositivo collegato, quale un router a banda larga o il server.</li> <li>– Accertarsi che il lettore e il server siano collegati allo stesso router (punto di accesso).</li> <li>– A seconda del server DLNA, il lettore potrebbe necessitare dell’autorizzazione da parte del server.</li> <li>– A seconda del server DLNA, è necessario modificare l’impostazione del firewall.</li> </ul>
<b>Impossibile riprodurre il file sul server DLNA.</b>	<ul style="list-style-type: none"> <li>– Accertarsi che il file sia riproducibile (p. 3).</li> <li>– Verificare le impostazioni del server DLNA.</li> <li>– La riproduzione e la qualità del funzionamento potrebbero essere influenzate dalle condizioni della propria rete domestica.</li> </ul>
<b>Impossibile collegarsi a Internet tramite una LAN wireless.</b>	<ul style="list-style-type: none"> <li>– Accertarsi che il router della LAN wireless sia acceso.</li> <li>– A seconda dell’ambiente circostante, per esempio del materiale che compone le pareti, delle condizioni di ricezione delle onde radio o degli ostacoli che si frappongono tra il lettore e il router della LAN wireless, è possibile che la distanza di comunicazione risulti ridotta. Avvicinare maggiormente il lettore al router della LAN wireless.</li> <li>– I dispositivi che utilizzano una banda di frequenza 2,4 GHz, come forni a microonde o dispositivi wireless, possono interrompere la comunicazione. Allontanare il lettore da tali dispositivi oppure spegnerli.</li> <li>– Se la connessione a Internet tramite una LAN wireless continua a non funzionare nonostante le due soluzioni proposte sopra, provare a connettersi tramite Ethernet selezionando Collegato via cavo in Impostazione connessione (p. 36).</li> </ul>
<b>La rete wireless non è stata trovata o risulta distorta.</b>	<ul style="list-style-type: none"> <li>– Accertarsi che il router della LAN wireless sia acceso.</li> <li>– Spostare il lettore più vicino al router o cambiare l’orientamento del lettore o dell’antenna del router della LAN wireless.</li> <li>– Se non è possibile configurare la connessione wireless tramite la funzione WPS, selezionare un’altra opzione (Ricerca o Manuale) (p. 19).</li> <li>– Accertarsi che la rete wireless non sia disturbata da forni a microonde, telefoni cordless digitali o altri dispositivi Wi-Fi nelle vicinanze.</li> <li>– I forni a microonde, i telefoni cordless digitali o gli altri dispositivi wireless nelle vicinanze possono disturbare la rete wireless. Spegnerli questi dispositivi.</li> <li>– Accertarsi che i firewall presenti nella rete consentano l’accesso alla connessione wireless del presente lettore.</li> <li>– Se la rete wireless non funziona correttamente all’interno dell’abitazione, provare a utilizzare la connessione di rete cablata (wired).</li> </ul>

## ■ Messaggi su schermo

- Nel caso in cui il disco che si tenta di riprodurre non sia idoneo oppure l'operazione non sia corretta, sul teleschermo vengono visualizzati i seguenti messaggi.

Messaggio di errore	Possibili cause e soluzioni
<b>File non supportato</b>	– Il file non è supportato da questo lettore. Vedere “Tipi di dischi/file utilizzabili con questo lettore” (p. 3).
<b>Codice regione errato!</b>	– Il disco presenta un codice regionale incompatibile. Vedere “Informazioni sulla gestione della regione per video Blu-ray Disc/DVD” (p. 3).
<b>Rete è fallita.</b>	– Il lettore non può essere collegato alla rete. Verificare la connessione (p. 15) e le impostazioni Rete (p. 36).
<b>Rete è OK, proxy è fallito.</b>	– Il lettore non può essere collegato al server Proxy. Vedere “Impostazione Proxy” (p. 36).
<b>Nel menu SETUP non è autorizzata la connessione BD-Live</b>	– Non è autorizzata la connessione BD-Live. Vedere “Connessione BD-Live” (p. 36).
<b>L'aggiornamento non è riuscito per qualche ragione!</b>	– L'aggiornamento non è riuscito. Verificare se il file di aggiornamento è corrotto o illeggibile.
<b>L'impostazione IP non è valida! Cancellare ...</b>	– L'impostazione IP inserita non è valida. Immettere nuovamente le informazioni corrette.

## **AVCHD**

AVCHD è un nuovo formato (standard) per le videocamere ad alta definizione utilizzabile per registrare e riprodurre immagini HD ad alta risoluzione.

## **BD-Live™**

BD-Live è uno standard che utilizza la connessione di rete, consentendo al lettore di accedere online per scaricare video promozionali e altri dati.

## **BDMV**

BDMV (Blu-ray Disc Movie) si riferisce a uno dei formati applicativi utilizzati per BD-ROM che rappresenta una delle specifiche del Blu-ray Disc. BDMV è un formato di registrazione equivalente al DVD Video della specifica DVD.

## **Blu-ray 3D™**

Blu-ray 3D consente di visualizzare le immagini 3D in alta definizione.

## **BONUSVIEW™**

I dischi compatibili con BONUSVIEW consentono di apprezzare contemporaneamente sub-canale video per due schermate, sub-canale audio e sottotitoli. Viene visualizzata una piccola schermata all'interno della schermata principale durante la riproduzione (Picture in Picture).

## **Closed Caption**

Le Closed Caption sono un particolare genere di sottotitoli, la cui differenza con i normali sottotitoli sta nel fatto che i sottotitoli sono previsti per persone normo-udenti mentre le Caption sono previste per persone non-udenti. I sottotitoli raramente riportano l'audio completo.

A titolo di esempio, le Caption riportano gli effetti sonori (es., "lo squillo di un telefono" e "il rumore dei passi"), mentre i sottotitoli no. Prima di selezionare questa impostazione, accertarsi che il disco contenga le informazioni Closed Caption.

## **Spazio colore**

Lo Spazio colore è una gamma di colori che possono essere rappresentati. RGB è uno spazio colorato basato sul modello di colore RGB (Red, Green and Blue, vale a dire rosso, verde e blu) e viene tipicamente utilizzato per i monitor PC. YCbCr è uno spazio colorato basato su un segnale di luminanza (Y) e due segnali di differenza di colore (Cb e Cr).

## **Deep Color**

Deep Color si riferisce all'uso di varie profondità di colore nelle visualizzazioni, a partire dalle profondità a 24-bit nelle precedenti versioni delle specifiche HDMI. Questa profondità di bit extra consente agli HDTV e ad altre visualizzazioni di passare da milioni di colori a miliardi di colori, eliminando così il banding del colore on screen per transizioni tonali uniformi e sottili gradazioni tra i colori. L'aumentato rapporto di contrasto può rappresentare più volte un maggior numero di gradazioni di grigio tra il nero e il bianco. Deep Color aumenta inoltre il numero dei colori disponibili all'interno dei limiti definiti dallo spazio colorato RGB o YCbCr.

## **DLNA**

DLNA fornisce un'agevole condivisione dei supporti digitali attraverso la rete domestica e quindi è possibile riprodurre sul TV attraverso questo lettore i contenuti digitali archiviati sul proprio PC su cui è installato un software del server DLNA o altro dispositivo compatibile DLNA. Per connettere il lettore ai propri server DLNA, sono necessarie alcune impostazioni per il server o il dispositivo. Per dettagli, consultare il software del server o del dispositivo DLNA.

## **Dolby Digital**

Un sistema sonoro sviluppato dai Dolby Laboratories che fornisce qualità da sala cinematografica all'uscita audio quando il prodotto è collegato a un processore o amplificatore Dolby Digital.

## **Dolby Digital Plus**

Un sistema sonoro sviluppato come estensione di Dolby Digital. Questa tecnologia di codificazione audio supporta audio surround 7.1 multicanale.

## **Dolby TrueHD**

Dolby TrueHD è una tecnologia di codifica senza perdita di qualità che supporta fino a 8 canali di suono surround multicanale per i dischi ottici di ultima generazione. Il suono riprodotto è fedele alla fonte originale bit per bit.

## **DRC (Dynamic Range Control, Gamma di controllo dinamica)**

DRC consente di regolare la gamma tra i suoni a volumi più alti e quelli più bassi (gamma dinamica) per la riproduzione a un volume medio. Utilizzare questa funzione quando è difficile sentire i dialoghi, oppure nel caso la riproduzione disturbi i vicini.

## **DTS**

Questo è un sistema sonoro digitale sviluppato da DTS per l'uso nei cinema.

## **DTS-HD High Resolution Audio**

DTS-HD High Resolution Audio è una nuova tecnologia sviluppata per la nuova generazione di dischi ottici ad alta definizione.

## **DTS-HD Master Audio**

DTS-HD Master Audio è una nuova tecnologia di compressione audio lossless sviluppata per la nuova generazione di dischi ottici ad alta definizione.

**FLAC**

FLAC (Free Lossless Audio Codec) è un formato libero per la compressione di dati audio lossless. Benché inferiore a livello di tasso di compressione rispetto agli altri formati audio lossless, spesso è in grado di fornire una qualità audio superiore.

**HDMI**

HDMI (High-Definition Multimedia Interface = Interfaccia multimediale ad alta definizione) è un'interfaccia che supporta sia video che audio in un singolo collegamento digitale. Il collegamento HDMI porta il segnale standard a segnali video ad alta definizione e segnali audio multicanale a componenti AV, quali TV muniti di HDMI, in formato digitale senza degradazione.

**Letter Box (LB 4:3)**

Dimensione dello schermo che taglia la parte superiore e inferiore dell'immagine per consentire la visione ad ampio schermo (16:9) su un TV 4:3 collegato.

**Suono lineare PCM**

Il PCM lineare è un formato di registrazione del segnale utilizzato per i CD audio e per alcuni DVD e dischi Blu-ray. Il suono sui CD audio è registrato a 44,1 kHz con 16 bit. (Sui dischi DVD il suono è registrato tra 48 kHz con 16 bit e 96 kHz con 24 bit mentre sui dischi Blu-ray è tra 48 kHz con 16 bit e 192 kHz con 24 bit.)

**Indirizzo Mac**

L'indirizzo Mac è un valore unico assegnato a un dispositivo in rete per scopi di identificazione.

**Pan Scan (PS 4:3)**

Dimensione dello schermo che taglia i lati dell'immagine per consentire la visione ad ampio schermo (16:9) su un TV 4:3 collegato.

**Sottotitoli**

Righe di testo che appaiono sul fondo dello schermo che traducono o trascrivono il dialogo. Sono registrate su molti dischi DVD e Blu-ray.

**x.v.Color**

x.v. Color riproduce una gamma di colori maggiore di prima, mostrando pressoché tutti i colori che l'occhio umano può percepire.

# Dati tecnici

## ■ Dati generali

### Alimentazione

[Modelli per Regno Unito, Europa, Russia e Australia]	CA 110–240 V, 50 Hz
[Modelli per Asia, Centro e Sud America]	CA 110–240 V, 50/60 Hz
[Altri modelli]	CA 110–240 V, 60 Hz
Consumo energetico	19W
Consumo energetico in standby	
Controllo HDMI Spento, Network Standby Spento	0,4 W
Controllo HDMI Acceso, Network Standby Spento	0,4 W
Controllo HDMI Spento, Network Standby Acceso	
Collegato via cavo	2,5 W
Wireless	2,4 W
Controllo HDMI Acceso, Network Standby Acceso	
Collegato via cavo	2,5 W
Wireless	2,4 W
Dimensioni (L × A × P, incluse le parti sporgenti)	435 × 86 × 257 mm
Peso	2,7 kg

## ■ Prestazioni audio

Livello di uscita audio (1 kHz, 0 dB)	
Blu-ray Disc/DVD/CD-DA	2 ± 0,3 V
Rapporto segnale rumore	
Blu-ray Disc/DVD/CD-DA	115 dB
Gamma dinamica	
Blu-ray Disc/DVD	105 dB
CD-DA	100 dB
Distorsione armonica (1 kHz)	
Blu-ray Disc/DVD/CD-DA	0,003%
Risposta in frequenza	
Blu-ray Disc/DVD	
Da 4 Hz a 22 kHz (48 kHz, frequenza di campionamento)	
Da 4 Hz a 44 kHz (96 kHz, frequenza di campionamento)	
CD-DA	Da 4 Hz a 20 kHz

## ■ Ingresso/uscita

Uscita HDMI	Connettore di tipo A × 1
480i/576i/480p/576p/720p/1080i/1080p/1080p a 24 Hz/4K(2160p) a 24 Hz	
Deep Color, x.v. Supporto Color	
Uscita digitale	Ottica × 1, coassiale × 1
Uscita audio analogica	Mixed 2 ch × 1
USB	Connettore di tipo A × 2
Wireless LAN	Standard: IEEE 802.11 b/g/n
	Intervallo di frequenza: banda 2,4 GHz
Altre apparecchiature	Ethernet × 1

\* Il contenuto di questo manuale si riferisce alle ultime specifiche relative alla data di pubblicazione. Per ottenere la versione più recente, visitare il sito web Yamaha e scaricare il file del manuale.

## ■ Copyright

### Nota

– Il materiale audiovisivo potrebbe consistere di lavori soggetti a copyright che non devono essere registrati senza l'autorizzazione del proprietario del copyright. Si prega di fare riferimento alle leggi specifiche del paese di appartenenza.



“Blu-ray Disc™”, “Blu-ray™”, “Blu-ray 3D™”, “BD-Live™”, “BONUSVIEW™” e i loghi sono marchi di fabbrica della Blu-ray Disc Association.



DVD è un marchio di fabbrica della DVD Format/Logo Licensing Corporation.

## ■ DOLBY AUDIO

Prodotto con licenza dai Dolby Laboratories. Il logo Dolby, Dolby Audio e il simbolo della doppia D sono marchi di fabbrica dei Dolby Laboratories.



Per i brevetti DTS, visitare <http://patents.dts.com>. Prodotto su licenza DTS Licensing Limited. DTS, DTS-HD, il relativo simbolo e DTS e il simbolo insieme sono marchi di fabbrica registrati e DTS-HD Master Audio è un marchio di fabbrica di DTS Inc. © DTS Inc. Tutti i diritti riservati.



“HDMI”, il logo “HDMI” e High-Definition Multimedia Interface sono marchi di fabbrica o marchi di fabbrica registrati di HDMI Licensing LLC negli Stati Uniti e/o in altri paesi.

## x.v.Color™

“x.v. Color” e il logo “x.v. Color” sono marchi di fabbrica di Sony Corporation.



“AVCHD” e il logo “AVCHD” sono marchi di fabbrica di Panasonic Corporation e Sony Corporation.

5

Informazioni aggiuntive

Italiano

Continua alla pagina successiva. ➔



Java è un marchio di fabbrica registrato di Oracle e/o delle sue affiliate.



DLNA™ e DLNA CERTIFIED™ sono marchi di fabbrica registrati di Digital Living Network Alliance. Tutti i diritti riservati. L'uso non autorizzato è severamente vietato.



Il logo Wi-Fi CERTIFIED è un marchio di certificazione della Wi-Fi Alliance.

Il marchio Wi-Fi Protected Setup Identifier è un marchio della Wi-Fi Alliance.

“Wi-Fi”, “Wi-Fi Protected Setup”, “Wi-Fi Direct” e “Miracast” sono marchi o marchi registrati della Wi-Fi Alliance.

Questo prodotto è concesso in licenza in base ai termini della licenza d'uso del portafoglio di brevetti AVC e della licenza d'uso del portafoglio di brevetti VC-1 per uso personale e non commerciale del consumatore per (i) la codifica video in conformità con lo standard AVC e con lo standard VC-1 (“AVC/VC-1 Video”) e/o (ii) la decodifica video AVC/VC-1 decodificata dal consumatore attuata in attività personale e non commerciale e/o è stata ottenuta da un fornitore video provvisto di licenza per la fornitura video AVC/VC-1. Non si concede alcuna licenza o non sarà implicita per altri usi. Ulteriori informazioni sono ottenibili da MPEG LA, LLC. Consultare <http://www.mpegla.com>.

Questo prodotto è concesso in licenza in base ai termini della licenza d'uso del portafoglio di brevetti MVC per uso personale e non commerciale del consumatore per (i) la codifica video in conformità con lo standard MVC (“MVC Video”) e/o (ii) la decodifica di video MVC codificati dal consumatore attuata in attività personale e/o ottenuti da un fornitore video provvisto di licenza per la fornitura di video MVC. Non si concede alcuna licenza o non sarà implicita per altri usi. Ulteriori informazioni sono ottenibili da MPEG LA, LLC. Consultare <http://www.mpegla.com>

Windows Media Player è un marchio di fabbrica registrato o un marchio di fabbrica di Microsoft negli Stati Uniti e/o altri paesi.

Copyright 2004-2012 Verance Corporation. Cinavia® è un marchio di fabbrica di Verance Corporation. Protetto dal brevetto statunitense n. 7,369,677 e da brevetti mondiali registrati o in corso di registrazione con licenza di Verance Corporation. Tutti i diritti riservati.

# Indice analitico

## ■ Numerics

2ND AUDIO, telecomando ..... 9

## ■ A

A/B, telecomando ..... 10  
Aggiornamento del software ..... 42  
Aggiornamento, menu SETUP ..... 34  
ANGLE, telecomando ..... 8  
Angolo, menu a schermo (On Screen) ... 27  
Archivio locale, menu SETUP ..... 34  
Audio, menu a schermo (On Screen) ... 27  
Audio, menu SETUP ..... 35  
AUDIO, telecomando ..... 8  
Auto Riproduzione disco,  
menu SETUP ..... 35  
AV CONTROLLER ..... 26

## ■ B

BD-Live ..... 30  
Bitrate, menu a schermo (On Screen) ... 27  
Brano/File,  
menu a schermo (On screen) ..... 27

## ■ C

Cambiare password, menu SETUP ..... 35  
Capitolo, menu a schermo (On Screen) ... 27  
Caricare le impostazioni predefinite,  
menu SETUP ..... 34  
CD Mode ..... 23  
CLEAR, telecomando ..... 9  
Closed Caption, menu SETUP ..... 38  
Coassiale / Ottico, menu SETUP ..... 39  
Codice del paese, menu SETUP ..... 35  
Connessione BD-Live, menu SETUP ... 36  
Controllo HDMI, menu SETUP ..... 34  
Controllo Network, menu SETUP ..... 36

## ■ D

Digital Media Controller (DMC) ..... 16  
DLNA ..... 16  
Downmix 2 canali, menu SETUP ..... 39  
Downsampling, menu SETUP ..... 39  
DRC, menu SETUP ..... 39

## ■ E

ENTER, telecomando ..... 8

## ■ F

Funzionamento del menu SETUP ..... 33  
Funzione Controllo HDMI ..... 34  
Funzione di ricerca ..... 29  
Funzione Picture in Picture ..... 30

## ■ H

HDMI 1080p 24Hz, menu SETUP ..... 38  
HDMI Deep Color, menu SETUP ..... 38  
HDMI, menu SETUP ..... 39  
HOME, telecomando ..... 8

## ■ I

Impostazione Audio, menu SETUP ..... 39  
Impostazione connessione,  
menu SETUP ..... 36  
Impostazione diffusori, menu SETUP ... 39  
Impostazione Display, menu SETUP ... 37  
Impostazione Generale, menu SETUP ... 34  
Impostazione Proxy, menu SETUP ..... 36  
Impostazioni IP, menu SETUP ..... 36  
Informazioni di sistema, menu SETUP ... 39  
Informazioni, menu SETUP ..... 36  
Installazione rapida, menu SETUP ..... 34

## ■ L

Lingua, menu SETUP ..... 35

## ■ M

Menu a schermo (On Screen) ..... 27  
Menu di stato ..... 28  
Menu SETUP ..... 31  
Menu, menu SETUP ..... 35  
Messaggio di riproduzione in 3D,  
menu SETUP ..... 34  
Miracast ..... 25  
Modalità deinterlacciamento,  
menu SETUP ..... 38  
Modalità/Modalità di riproduzione,  
menu a schermo (On screen) ..... 27

## ■ N

Notifica aggiornamento ..... 34

## ■ O

ON SCREEN, telecomando ..... 9  
OSD, menu SETUP ..... 35

## ■ P

Parental Control, menu SETUP ..... 35  
PBC (Push Button Configuration) ..... 36  
PIN code (WPS) ..... 36  
PIP, telecomando ..... 9  
POP UP/MENU, telecomando ..... 9  
Post Process, menu SETUP ..... 39  
PROGRAM, telecomando ..... 9  
Prova connessione, menu SETUP ..... 36  
PURE DIRECT ..... 9  
Pure Direct ..... 23

## ■ R

REPEAT, telecomando ..... 10  
Replay Instantaneo,  
menu a schermo (On Screen) ..... 27  
Rete, menu SETUP ..... 36  
RETURN, telecomando ..... 8  
Ricerca Instantanea,  
menu a schermo (On Screen) ..... 27  
Riduzione del rumore, menu SETUP ... 38  
Riproduzione programmata ..... 29  
Riproduzione, menu SETUP ..... 35

## ■ S

SEARCH, telecomando ..... 9  
Secondo Audio,  
menu a schermo (On Screen) ..... 27  
Secondo Video,  
menu a schermo (On Screen) ..... 27  
Segno Angolo, menu SETUP ..... 35  
Segno PIP, menu SETUP ..... 35  
Selezione sottotitoli,  
menu a schermo (On Screen) ..... 27  
SETUP, telecomando ..... 8, 9  
SHUFFLE, telecomando ..... 9  
Sicurezza, menu SETUP ..... 35  
Simbolo audio secondario,  
menu SETUP ..... 35  
Sistema TV, menu SETUP ..... 37  
Sistema, menu SETUP ..... 34  
Slide Show,  
menu a schermo (On Screen) ..... 27  
Sottotitolo,  
menu a schermo (On Screen) ..... 27  
Sottotitolo, menu SETUP ..... 35  
Spazio colorato, menu SETUP ..... 37  
Standby automatico, menu SETUP ..... 34  
STATUS, telecomando ..... 9  
Stile sottotitolo,  
menu a schermo (On Screen) ..... 27  
SUBTITLE, telecomando ..... 8

## ■ T

Tasti colore, telecomando ..... 8  
Tasti cursore, telecomando ..... 8  
Tasti di controllo, telecomando ..... 9  
Tasti numerici, telecomando ..... 9  
Telecomando 8 ..... 38  
Teleschermo, menu SETUP ..... 37  
Tempo, menu a schermo (On Screen) ... 27  
Titolo, menu a schermo (On Screen) ... 27  
TOP MENU, telecomando ..... 8  
Transizione,  
menu a schermo (On Screen) ..... 27  
TV, menu SETUP ..... 37

## ■ U

Ultimo salvataggio, menu SETUP ..... 35  
Upmix, menu SETUP ..... 39  
Uscita 3D, menu SETUP ..... 37  
Uscita audio, menu SETUP ..... 39

## ■ V

Video Process, menu SETUP ..... 38

## ■ W

Wi-Fi Direct ..... 24  
WPS (Impostazione Wi-Fi protetta) .... 36

## ■ Z

ZOOM, telecomando ..... 8

5

Informazioni aggiuntive

Italiano

# Precaución: lea las indicaciones siguientes antes de utilizar este aparato.

- 1 Para asegurar el mejor rendimiento de este aparato, lea atentamente este manual. Y luego guárdelo en un lugar seguro para poder consultarlo en el futuro en caso de ser necesario.
- 2 Instale esta unidad en un lugar bien ventilado, fresco, seco y limpio, alejado de la luz directa del sol, fuentes de calor, vibración, polvo, humedad y/o frío. Para una adecuada ventilación, permita que el equipo tenga el siguiente espacio libre mínimo:  
Superior: 10 cm  
Posterior: 10 cm  
Laterales: 10 cm
- 3 Coloque este aparato lejos de otros aparatos eléctricos, motores o transformadores, para evitar así los ruidos de zumbido.
- 4 No exponga este aparato a cambios bruscos de temperaturas, del frío al calor, ni lo coloque en lugares muy húmedos (una habitación con deshumidificador, por ejemplo), para impedir así que se forme condensación en su interior, lo que podría causar una descarga eléctrica, un incendio, daños en el aparato y/o lesiones a las personas.
- 5 Evite instalar este aparato en un lugar donde puedan caerle encima objetos extraños y/o donde quede expuesto al goteo o a la salpicadura de líquidos. Encima de este aparato no ponga:
  - Otros componentes, porque pueden causar daños y/o decoloración en la superficie de este aparato.
  - Objetos con fuego (velas, por ejemplo), porque pueden causar un incendio, daños en el aparato y/o lesiones a las personas.
  - Recipientes con líquidos, porque pueden caerse y derramar el líquido, causando descargas eléctricas al usuario y/o dañando el aparato.
- 6 No tape este aparato con un periódico, mantel, cortina, etc. para no impedir el escape del calor. Si aumenta la temperatura en el interior del aparato, esto puede causar un incendio, daños en el aparato y/o lesiones a las personas.
- 7 No enchufe este aparato a una toma de corriente hasta después de haber terminado todas las conexiones.
- 8 No ponga el aparato al revés. Podría recalentarse y posiblemente causar daños.
- 9 No utilice una fuerza excesiva con los conmutadores, los controles y/o los cables.
- 10 Cuando desconecte el cable de alimentación de la toma de corriente, sujete la clavija y tire de ella; no tire del propio cable.
- 11 No limpie este aparato con disolventes químicos porque podría estropear el acabado. Utilice un paño limpio y seco para limpiar el aparato.
- 12 Utilice solamente la tensión especificada en este aparato. Utilizar el aparato con una tensión superior a la especificada resulta peligroso y puede producir un incendio, daños en el aparato y/o lesiones a las personas. Yamaha no se hará responsable de ningún daño debido al uso de este aparato con una tensión diferente de la especificada.
- 13 Para impedir daños debidos a relámpagos, desconecte el cable de alimentación de la toma de corriente durante una tormenta eléctrica.
- 14 No intente modificar ni arreglar este aparato. Póngase en contacto con el personal de servicio Yamaha cualificado cuando necesite realizar alguna reparación. La caja no deberá abrirse nunca por ninguna razón.
- 15 Cuando no piense utilizar este aparato durante mucho tiempo (cuando se ausente de casa por vacaciones, por ejemplo) desconecte el cable de alimentación de la toma de corriente.
- 16 Asegúrese de leer la sección “Resolución de problemas” antes de dar por concluido que su aparato está averiado.
- 17 Antes de trasladar este aparato, pulse  para ponerlo en el modo de espera, y luego desconecte el cable de alimentación de CA de la toma de corriente.
- 18 La condensación se formará cuando cambie de repente la temperatura ambiental. Desconecte en este caso el cable de alimentación de la toma de corriente y no utilice el aparato.
- 19 El aparato se calentará cuando la utilice durante mucho tiempo. Desconecte en este caso la alimentación y luego no utilice el aparato para permitir que se enfríe.
- 20 Instale este aparato cerca de la toma de CA y donde se pueda alcanzar fácilmente la clavija de alimentación.
- 21 Las baterías no deberán exponerse a un calor excesivo como, por ejemplo, el que producen los rayos del sol, el fuego y similares.

No utilice esta unidad a menos de 22 cm de personas con marcapasos o implantes de desfibrilador.

Las ondas de radio pueden afectar a los dispositivos electromédicos. No utilice este aparato cerca de dispositivos médicos ni en el interior de instalaciones médicas.

Este aparato no se desconecta de la fuente de alimentación de CA si está conectada a una toma de corriente, aunque la propia aparato esté apagada con . A este estado se le llama modo de espera. En este estado, este aparato ha sido diseñada para que consuma una cantidad de corriente muy pequeña.

Si se utiliza el enchufe de conexión a la red o un acoplador del aparato como el dispositivo de desconexión, dicho dispositivo deberá permanecer operativo en todo momento.

**ADVERTENCIA**  
PARA REDUCIR EL RIESGO DE INCENDIO O DESCARGA ELÉCTRICA, NO EXPONGA ESTE APARATO A LA LLUVIA NI A LA HUMEDAD.

## SEGURIDAD CONTRA LA RADIACIÓN LÁSER

Este aparato utiliza rayos láser. Debido a la posibilidad de que se produzcan daños en los ojos, la extracción de la cubierta del aparato o las reparaciones solamente deberán ser realizadas por un técnico cualificado.

## PELIGRO

Este aparato emite radiación láser visible cuando se abre. Evite la exposición directa a los rayos láser. Cuando se conecte este aparato a una toma de corriente no acerque sus ojos a la abertura de la bandeja del disco ni a otras aberturas para mirar al interior.



## 1. Introducción

<b>Qué puede hacer con este reproductor</b> .....	<b>2</b>
Amplia variedad de discos y formatos de archivo admitidos .....	2
Características de red mejoradas .....	2
Configuración y operaciones sencillas .....	2
Características de audio de calidad alta .....	2
<b>Piezas incluidas</b> .....	<b>2</b>
<b>Información sobre discos y archivos</b> .....	<b>3</b>
Tipos de discos/archivos que pueden utilizarse con este reproductor .....	3
Para cargar un disco .....	4
Precauciones con los discos .....	5
Aviso para ver imágenes de vídeo en 3D .....	5
Tecnología Cinavia .....	5
<b>Controles y funciones</b> .....	<b>6</b>
Panel delantero .....	6
Panel trasero .....	7
Mando a distancia .....	8

## 2. Conexiones

<b>Conexiones de vídeo/audio</b> .....	<b>12</b>
Conexión con un televisor a través de un receptor de A/V .....	13
Conexión directa con un televisor .....	13
Conexión con un televisor y un equipo de audio .....	14
<b>Conexión de red</b> .....	<b>15</b>
Conexión inalámbrica .....	15
Conexión con cable .....	15
Configuración de servidor DLNA .....	16
<b>Conexión USB</b> .....	<b>17</b>
<b>Conexión del cable de alimentación</b> .....	<b>18</b>

## 3. Reproducción

<b>Ajustes iniciales</b> .....	<b>19</b>
Configuración con la Configuración Sencilla .....	19
Configuración de conexión inalámbrica .....	19
<b>Reproducción de vídeo/música/fotos</b> .....	<b>20</b>
Reproducción de discos disponibles en el mercado .....	20
Reproducción de archivos de vídeo/música .....	20
Visualización de fotografías .....	21
<b>Uso del sonido de alta calidad</b> .....	<b>23</b>
Uso de discos CD de música/SA-CD con sonido de alta calidad (modo de CD) .....	23
Uso de música y películas con sonido de alta fidelidad puro (Pure Direct) .....	23
<b>Uso de la reproducción DLNA de contenidos de dispositivos móviles a través de Wi-Fi Direct...</b>	<b>24</b>
<b>Uso de imágenes y vídeos de teléfonos inteligentes en la pantalla del televisor (Miracast™)</b> .....	<b>25</b>
<b>Uso de este reproductor desde dispositivos móviles</b> .....	<b>26</b>
<b>Funciones avanzadas de reproducción</b> .....	<b>27</b>
Menú en pantalla .....	27
Menú de estado .....	28
Programación de la reproducción .....	29
Uso de la búsqueda .....	29
Uso de BONUSVIEW™ y BD-Live™ .....	29
Utilización de la función Imagen en Imagen (reproducción de audio/vídeo secundario) .....	30
Utilización de la función BD-Live™ .....	30

## 4. Ajustes

<b>Menú SETUP</b> .....	<b>31</b>
Ejemplo de funcionamiento del menú SETUP .....	33
Configuración General .....	34
Configuración de pantalla .....	37
Configuración de audio .....	39
Sistema de Información .....	39

<b>Vídeo/audio, formatos de salida</b> .....	<b>40</b>
Vídeo, formatos de salida .....	40
Audio, formatos de salida .....	41
<b>Actualización de software</b> .....	<b>42</b>
Actualización del software .....	42

## 5. Información adicional

<b>Resolución de problemas</b> .....	<b>43</b>
Alimentación .....	43
Funcionamiento básico .....	43
Reproducción de disco .....	43
Imagen .....	44
Sonido .....	44
Red .....	45
Mensajes en pantalla .....	46
<b>Glosario</b> .....	<b>47</b>
<b>Especificaciones</b> .....	<b>49</b>
Información general .....	49
Rendimiento de audio .....	49
Entrada/salida .....	49
Propiedad intelectual .....	49
<b>Índice</b> .....	<b>51</b>

El nuevo software que proporciona características adicionales o mejoras del producto se comercializará según sea necesario. Se recomienda actualizar periódicamente el software de este reproductor a la versión más reciente. Para ver información detallada, consulte “Actualización de software” (pág. 42).

## ■ Acerca de este manual

- Este manual describe cómo utilizar este reproductor con un mando a distancia, excepto cuando no esté disponible. También se puede acceder a algunas de estas operaciones mediante los botones del panel delantero.
- Las notas contienen información importante sobre seguridad e instrucciones de funcionamiento. Las indicaciones señalan consejos de funcionamiento.
- Este manual se ha impreso antes de la fabricación. El diseño y las especificaciones están sujetos a cambios en parte como resultado de mejoras, etc. En caso de diferencias entre el manual y el producto, este último tiene prioridad.

## Iconos utilizados en este manual

Los iconos se utilizan para indicar botones/funciones disponibles para un formato particular. Para obtener información sobre los discos y formatos que se pueden reproducir, consulte página 3.

- BD** : BD-Video
- DVD** : DVD-Video, DVD-VR, DVD+VR
- CD** : CD de audio, Super Audio CD
- VIDEO** : archivos de vídeo
- MUSIC** : archivos de audio
- PHOTO** : archivos de fotos

# Qué puede hacer con este reproductor



## ■ Amplia variedad de discos y formatos de archivo admitidos

- Blu-ray Disc™, DVD, SA-CD y CD (pág. 27)
- Blu-ray 3D™ (pág. 12), BONUSVIEW™ y BD-Live™ (pág. 29)
- Archivos de vídeo, música y fotos en discos DVD-R/RW, discos CD-R/RW y dispositivos de memoria USB (pág. 20)

## ■ Características de red mejoradas

- Uso de contenido del servidor DLNA (PC o NAS) (pág. 16)
- Uso de este reproductor desde dispositivos móviles a través de red (AV CONTROLLER) (pág. 26)
- Uso de imágenes y vídeos de teléfonos inteligentes en la pantalla del televisor (Miracast™) (pág. 25)
- Conexión de red directa a un dispositivo móvil (Wi-Fi Direct) (pág. 24)

## ■ Configuración y operaciones sencillas

- Configuración inicial rápida y sencilla (pág. 19)
- Configuración inalámbrica automática con el WPS (Wi-Fi Protected Setup) (pág. 19)
- Actualización de software a través de red o USB (pág. 42)
- Operaciones secuenciales del televisor, el receptor de A/V y este reproductor (control HDMI) (pág. 34)

## ■ Características de audio de calidad alta

- Modo de CD para reproducción con calidad alta y alta fidelidad de discos CD de audio y SA-CD (pág. 23)
- Modo Pure Direct para audio de alta calidad con cualquier fuente de audio (pág. 23)
- Admite formatos de archivos de audio hasta 192 kHz/24 bits, incluidos WAV, FLAC y ALAC (pág. 3)
- Admite discos Super Audio CD (SA-CD) y archivos de audio DSD (2,8/5,6 MHz) (pág. 4)

# Piezas incluidas

Asegúrese de que con el producto se han suministrado los siguientes accesorios.

Mando a distancia



Pilas (x2)  
(AAA, R03, UM-4)

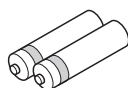

Cable de alimentación

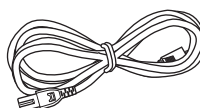

## Tipos de discos/archivos que pueden utilizarse con este reproductor

- En este reproductor se pueden reproducir discos de 12 cm y 8 cm. No utilice un adaptador de 8 cm a 12 cm.
- Utilice discos que sean compatibles con los estándares que se indican con la presencia de logotipos oficiales en la etiqueta del disco. La reproducción de discos que no cumplan con estos estándares no está garantizada. Además, la calidad de imagen o sonido no está garantizada aunque puedan reproducirse estos discos.

Tipo de soporte	Formato de grabación
BD-ROM/BD-R/ BD-RE	BD-Video/archivos de datos
DVD-ROM	DVD-Video
DVD-R/DVD-R DL/DVD-RW	DVD-Video/DVD-VR/AVCHD/archivos de datos
DVD+R/DVD+R DL/DVD+RW	DVD-Video/DVD+VR/AVCHD/archivos de datos
CD-ROM	CDDA/HDCD
CD-R/CD-RW	CDDA/archivos de datos
SA-CD	SA-CD
USB*	Archivos de datos
DLNA	Archivos de datos

\* Este reproductor es compatible con un dispositivo de memoria USB con formato FAT 16/32 y NTFS.

Formatos de archivo de audio reproducibles <b>MUSIC</b>	Formatos de archivo de vídeo reproducibles <b>VIDEO</b>	Formatos de archivo de foto reproducibles <b>PHOTO</b>
MP3 (.mp3) *1 WMA (.wma) *2 AAC (.aac/.m4a) WAV (.wav) *3 FLAC (.flac) *3 ALAC (.m4a) *3 DSDIFF (.dff) *4 DSF (.dsf) *4	MKV con H.264 (.mkv) MPEG PS (.mpeg/.mpg) MPEG TS (.ts) MPEG-4 (.mp4) VOB (.vob) AVI (.avi) ASF (.asf) WMV (.wmv) *5	JPEG (.jpeg/.jpg) GIF (.gif) PNG (.png)

\*1 Frecuencia de muestreo entre 32-48 kHz (estéreo) y bitrate entre 8-320 kbps

\*2 Frecuencia de muestreo entre 32-48 kHz (estéreo) y bitrate entre 32-192 kbps

\*3 Frecuencia de muestreo de hasta 192 kHz/24 bits (LPCM/estéreo)

\*4 Frecuencia de muestreo de 2,8/5,6 MHz









\*5 WMV9 (resolución máxima: 1.920 x 1.080)





## Notas

- No se garantiza la reproducción de los archivos incluidos en la tabla anterior en función del método utilizado para la creación del archivo o del códec empleado.
- No se garantiza la reproducción de todos los archivos de un disco, dispositivo de memoria USB y de la red.
- No pueden reproducirse los archivos con protección de los derechos de autor.
- Al utilizar DLNA, el archivo debe cumplir los requisitos del servidor DLNA.

## Información sobre la gestión de la región en los vídeos Blu-ray Disc/DVD

- Los discos y los reproductores de vídeo Blu-ray Disc/DVD tienen códigos de región, que dictan las regiones en las que se puede reproducir un disco. Consulte la marca de código de región que aparece en el panel trasero de este reproductor.
- En el caso de un Blu-ray Disc, el disco puede reproducirse en este reproductor si tiene la misma marca de código de región o bien la marca “ABC” de código de región.
- En el caso de un disco DVD, el disco puede reproducirse en este reproductor si tiene la misma marca de código de región o bien la marca “ALL” de código de región.

Información sobre la gestión de la región		
Destino	BD-Video	DVD-Video
EE. UU. y Canadá	Código de región “A” o “ABC” 	Número de región “1” o “ALL” 
Europa	Código de región “B” o “ABC” 	Número de región “2” o “ALL” 
Asia y Taiwán	Código de región “A” o “ABC” 	Número de región “3” o “ALL” 
Centroamérica y América del Sur	Código de región “A” o “ABC” 	Número de región “4” o “ALL” 

Información sobre la gestión de la región		
Destino	BD-Video	DVD-Video
Australia	Código de región "B" o "ABC" 	Número de región "4" o "ALL" 
Rusia	Código de región "C" o "ABC" 	Número de región "5" o "ALL" 

**Notas**

- Las operaciones y funciones de vídeo Blu-ray Disc/ DVD pueden ser diferentes de las explicaciones que aparecen en este manual y algunas operaciones pueden estar prohibidas debido a las configuraciones del fabricante del disco.
- Si aparece una pantalla de menú o instrucciones de funcionamiento durante la reproducción de un disco, siga el procedimiento de funcionamiento indicado.
- Según el disco, puede que no sea posible su reproducción.
- Finalice todos los soportes de grabación que desee reproducir en este reproductor.
- "Finalizar" hace referencia a un procesamiento al que se somete un disco grabado para que se pueda reproducir en otros reproductores/grabadores, así como en este reproductor. Solo pueden reproducirse en el reproductor los discos que se hayan finalizado. (Este reproductor no dispone de una función para finalizar discos.)

**Acerca de Super Audio CD (SA-CD)**

- Formato de audio basado en los estándares de CD actuales, pero con un mayor volumen de información y, por tanto, una mayor calidad del sonido. Hay tres tipos de discos: de una capa, de doble capa e híbridos. El disco híbrido puede reproducirse en los reproductores de CD convencionales y también en reproductores de Super Audio CD, ya que contiene información de CD de audio estándar y también de Super Audio CD.

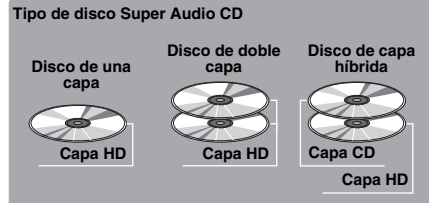

**Consejo**

- Puede seleccionar las señales de audio de salida desde DSD o PCM (pág. 39).

**Nota**

- Esta unidad no muestra los datos de texto de los discos en el visor del panel delantero.

**■ Para cargar un disco**

- Inserte el disco con la etiqueta hacia arriba.
- En el caso de un disco grabado por ambos lados, ponga boca abajo el lado que va a reproducir.

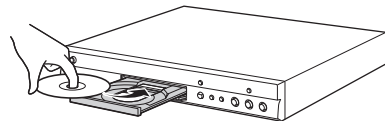

**Notas**





- La reproducción podría iniciarse automáticamente, dependiendo del disco y la configuración del reproductor.
- Es posible que el menú aparezca primero, según el disco.
- El tiempo para cargar el disco puede variar dependiendo del disco.

## ■ Precauciones con los discos

### Tenga cuidado con los arañazos y el polvo

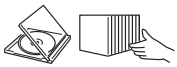
- Los discos Blu-ray Disc, DVD y CD son sensibles al polvo, a las huellas dactilares y especialmente a los arañazos. Es posible que no se pueda reproducir un disco con arañazos. Maneje los discos con cuidado y guárdelos en un lugar seguro.

### Almacenamiento apropiado de los discos

Ponga el disco en el centro de la caja y almacene la caja y el disco en posición vertical.	
Evite guardar los discos en lugares con luz solar directa, cerca de equipos de calefacción o en lugares con una humedad alta.	
No deje caer los discos ni los someta a vibraciones o impactos fuertes.	
Evite almacenar los discos en lugares donde haya mucha cantidad de polvo o humedad.	

### Precauciones de manipulación



- Si la superficie está sucia, límpiela con cuidado con un paño suave humedecido (con agua solamente). Cuando limpie los discos, mueva siempre el paño desde el orificio central hacia el borde exterior.
- No utilice pulverizadores de limpieza de discos de vinilo, benceno, diluyente, líquidos para prevenir la electricidad estática ni otros disolventes.
- No toque la superficie.
- No pegue papel ni etiquetas adhesivas en el disco.
- Si la superficie de reproducción de un disco está sucia o rayada, el reproductor puede decidir que el disco es incompatible y expulsar la bandeja portadiscos o es posible que el disco no se reproduzca correctamente. Limpie cualquier mancha de la superficie de reproducción con un paño suave.

### Limpieza de la lente lectora

- No utilice nunca discos de limpieza de venta en el mercado. La utilización de estos discos podría dañar la lente.
- Solicite la limpieza de la lente en el centro de atención al cliente aprobado por Yamaha más cercano.

## ■ Aviso para ver imágenes de vídeo en 3D

- Algunas personas pueden sufrir molestias (como vista cansada, fatiga o náuseas) al ver imágenes de vídeo en 3D. Se recomienda a todos los espectadores realizar pausas periódicas durante la visualización de imágenes de vídeo en 3D.
- Si sufre alguna molestia, deje de ver las imágenes de vídeo en 3D hasta que ésta desaparezca. Consulte con un médico si sufre molestias agudas.
- Lea atentamente los manuales de instrucciones (del Blu-ray Disc y del televisor) y los mensajes de precaución que aparecen en el televisor.
- La vista de los niños pequeños (especialmente de menos de seis años) todavía está en proceso de desarrollo. Consulte con su médico (como un pediatra o un oftalmólogo) antes de permitir a niños pequeños ver imágenes de vídeo en 3D.
- Los niños pequeños deben estar bajo la supervisión de un adulto para garantizar que siguen las recomendaciones descritas anteriormente.

## ■ Tecnología Cinavia

- La tecnología Cinavia forma parte del sistema de protección de los contenidos incluido en este reproductor de Blu-ray Disc.

### Nota

- Es posible que aparezcan los siguientes mensajes y que su reproductor de Blu-ray Disc detenga la reproducción o silencie temporalmente la salida de audio si reproduce una copia no autorizada de un contenido protegido mediante la tecnología Cinavia.

Estos mensajes aparecen solo en inglés.

Reproducción detenida. Los contenidos que se están reproduciendo están protegidos por Cinavia® y su reproducción en este dispositivo no está autorizada. Para más información, visite <http://www.cinavia.com>. Código de Mensaje 1.

Salida de audio temporalmente detenida. No ajuste el volumen de reproducción. Los contenidos que se están reproduciendo están protegidos por Cinavia® y su reproducción en este dispositivo no está autorizada. Para más información, visite <http://www.cinavia.com>. Código de Mensaje 3.

### Aviso sobre Cinavia

Este producto utiliza la tecnología Cinavia para limitar el uso de copias no autorizadas de algunas películas y vídeos comerciales y de sus bandas sonoras. Al detectar el uso prohibido de una copia no autorizada, aparecerá un mensaje y se detendrá la reproducción o la copia. Para obtener más información sobre la tecnología Cinavia, consulte el Centro de información al consumidor de Cinavia, que encontrará en el sitio web <http://www.cinavia.com>. Para solicitar más información sobre Cinavia por correo, envíe una carta con su dirección de correo a: Cinavia Consumer Information Center, P.O. Box 86851, San Diego, CA, 92138, Estados Unidos

# Controles y funciones

## ■ Panel delantero

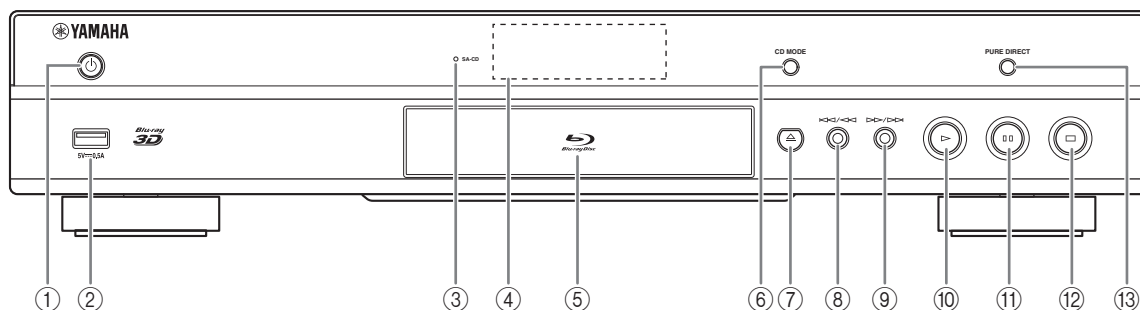

- ① **⏻ (Encendido/en espera)**  
Pone en marcha el reproductor/activa el modo en espera.  
Mantenga pulsado ⏻ en el panel delantero durante más de 5 segundos para reiniciar el reproductor (se reiniciará el sistema).
- ② **Conector USB (pág. 17)**
- ③ **Indicador SA-CD**  
Se enciende cuando se carga un SA-CD y se selecciona la capa SA-CD (pág. 4).
- ④ **Visor del panel delantero**  
Muestra distintos tipos de información sobre el estado del dispositivo.
- ⑤ **Puerta de la bandeja portadiscos**
- ⑥ **CD MODE**  
Activa/desactiva el modo de CD (pág. 23).
- ⑦ **▲ (Expulsar)**  
Abre/cierra la bandeja portadiscos.
- ⑧ **⏮/⏪ (Búsqueda hacia atrás/Salto hacia atrás)**  
Pulse para saltar hacia atrás y mantenga pulsado para buscar hacia atrás.
- ⑨ **⏩/⏭ (Búsqueda hacia adelante/Salto hacia adelante)**  
Pulse para saltar hacia adelante y mantenga pulsado para buscar hacia adelante.
- ⑩ **▶ (Reproducción)**  
Inicia la reproducción.
- ⏸ **■ ■ (Pausa)**  
Pone la reproducción en pausa.
- ⑫ **■ (Detener)**  
Detiene la reproducción.
- ⑬ **PURE DIRECT**  
Activa/desactiva el modo Pure Direct (pág. 23).

### Nota

- Retire la película protectora del panel delantero antes de empezar a utilizar el reproductor.

## ■ Panel trasero

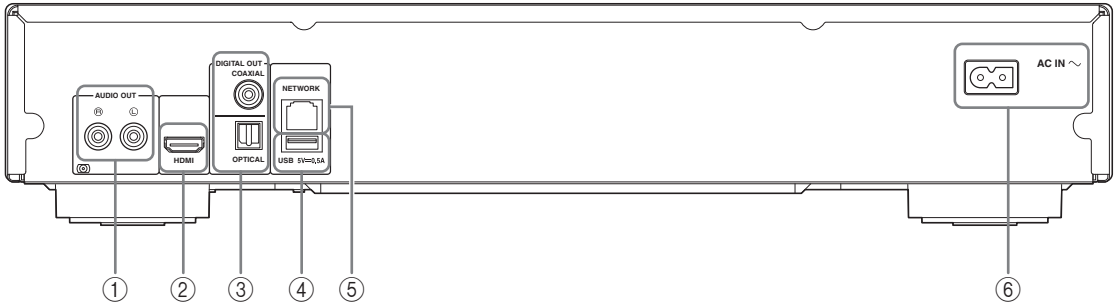

① **AUDIO OUT (L/R)** (pág. 14)

② **HDMI** (pág. 12)

③ **DIGITAL OUT (COAXIAL/OPTICAL)** (pág. 14)

④ **USB** (pág. 17)

⑤ **NETWORK** (pág. 15)



⑥ **AC IN** (pág. 18)

## ■ Mando a distancia

### Nota

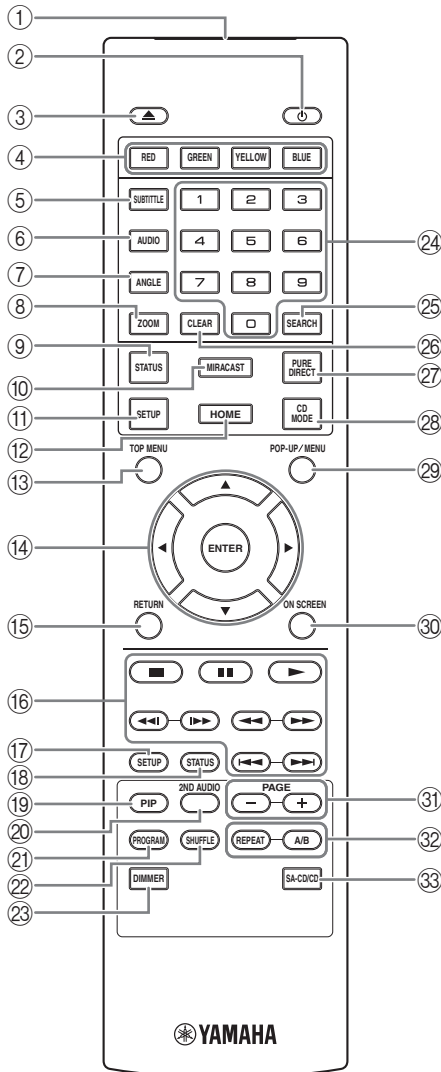

-  aparecerá en la esquina superior izquierda de la pantalla cuando la tecla pulsada no esté disponible.



- 1 **Transmisor de señales de infrarrojos:** Emite señales de infrarrojos. Oriente esta ventana al sensor del mando a distancia (pág. 11).
- 2 : Enciende este reproductor o lo pone en modo de espera.
- 3 : Abre/cierra la bandeja portadiscos.
- 4 **Botones de colores **BD**:** Utilice estos botones según las instrucciones en pantalla.
- 5 **SUBTITLE **BD** **DVD** **VIDEO**:** Permite cambiar el idioma de los subtítulos (pág. 48) si está disponible. También puede seleccionar esta opción desde el menú en pantalla (pág. 27).
- 6 **AUDIO **BD** **DVD** **VIDEO**:** Permite cambiar el idioma o formato de audio. También puede seleccionar esta opción desde el menú en pantalla (pág. 27).
- 7 **ANGLE **BD** **DVD**:** Permite cambiar el ángulo de la cámara si el vídeo se ha grabado con varios ángulos. La Marca de Ángulo () se muestra en pantalla cuando esta función está disponible. También puede seleccionar esta opción desde el menú en pantalla (pág. 27).





### Nota

- La Marca de Ángulo se muestra solo cuando la Marca de Angulo está activada (pág. 35).

- 8 **ZOOM **DVD** **VIDEO** **PHOTO**:** Acerca/aleja la imagen. El tamaño de la pantalla cambiará cada vez que pulse la tecla (ampliar/reducir zoom: 3 pasos cada uno).
- 9 **STATUS:** Muestra la información de reproducción (pág. 28).
- 10 **MIRACAST:** Inicia Miracast (pág. 25).
- 11 **SETUP:** Muestra la pantalla del menú SETUP (pág. 31).
- 12 **HOME:** Muestra la pantalla del menú HOME (pág. 20).
- 13 **TOP MENU **BD** **DVD**:** Muestra la pantalla de menú principal si el disco contiene un menú. Seleccione la opción deseada mediante , ,  y **ENTER**.

### Nota

- Las operaciones concretas pueden diferir dependiendo del disco. Siga las instrucciones de cada pantalla de menú.

- 14 **Botones de cursor (, , , )**: Desplazan la selección en la pantalla del menú.  
**ENTER:** Selecciona el menú/opción resaltado.
- 15 **RETURN:** Permite volver al menú o pantalla anterior, etc.



16 **Botones de control**

**BD DVD CD VIDEO MUSIC PHOTO**

**■**: Detiene la reproducción.

**■**: Pone la reproducción en pausa.

**▶**: Reproduce el contenido.

**◀◀/▶▶**: Permiten saltar hacia atrás/hacia adelante.

**◀◀/▶▶**

**BD DVD CD VIDEO MUSIC :**

Permiten buscar hacia atrás/hacia adelante. La velocidad de búsqueda cambiará cada vez que pulse el botón correspondiente (buscar hacia atrás/adelante: 5 pasos cada uno). Pulse **▶** para reanudar la reproducción normal.

**PHOTO**: Permiten cambiar la velocidad de un pase de diapositivas (más lento/más rápido: 3 pasos).

**◀◀/▶▶**

**BD DVD CD VIDEO MUSIC :**

Púlselos para realizar una búsqueda o una repetición instantánea. La búsqueda instantánea salta 30 segundos en el contenido. La repetición instantánea reproduce el contenido desde 10 segundos antes.

17 **SETUP**: Muestra la pantalla del menú SETUP (pág. 31).

18 **STATUS**: Muestra la información de reproducción (pág. 28).

19 **PIP BD**: Permite encender/apagar la función Imagen en imagen (pág. 30). La Marca PIP () se muestra en pantalla cuando esta función está disponible. También puede seleccionar esta opción desde el menú en pantalla (pág. 27).

**Nota**

– La Marca PIP se muestra solo cuando la Marca PIP está activada (pág. 35).

20 **2ND AUDIO BD**: Selecciona el audio secundario de la función Imagen en imagen (pág. 30) o los comentarios de audio. La Marca Audio Secundario () se muestra en pantalla cuando esta función está disponible (pág. 39). También puede seleccionar esta opción desde el menú en pantalla (pág. 27).

**Nota**

– La Marca Audio Secundario se muestra solo cuando la Marca Audio Secundario está activada (pág. 35).

21 **PROGRAM DVD CD**: Establece el orden de reproducción (pág. 29). Puede configurar hasta 15 pistas (para discos de audio) o títulos/capítulos (DVD-Video).

22 **SHUFFLE DVD CD VIDEO MUSIC PHOTO**: Selecciona el modo de reproducción aleatoria (pág. 27).

23 **DIMMER**: Cambia el brillo de la pantalla del panel delantero en cuatro pasos.

24 **Botones numéricos**: Permiten introducir números o, durante la reproducción, saltar a la pista/capítulo correspondiente al número introducido. Es posible que estos botones no estén disponibles en función del tipo de disco y la situación de reproducción.

25 **SEARCH BD DVD CD VIDEO MUSIC**: Permite ir a un punto especificado durante la reproducción. Para conocer los detalles sobre esta función, consulte “Uso de la búsqueda” (pág. 29). También puede seleccionar esta opción desde el menú de estado (pág. 28).

26 **CLEAR**: Borra el número introducido o elemento establecido.

27 **PURE DIRECT**: Activa/desactiva el modo Pure Direct (pág. 23).

28 **CD MODE**: Activa/desactiva el modo de CD (pág. 23).

29 **POP-UP/MENU BD DVD**: Muestra el menú emergente. Los contenidos del menú que aparecen varían en función del disco. Encontrará más información sobre cómo ver y controlar el menú emergente en el manual del disco. La pantalla del menú principal aparece a veces al pulsar **POP-UP/MENU** dependiendo del DVD.

30 **ON SCREEN**: Muestra el menú en pantalla (pág. 27).

31 **PAGE (+/-)**: Desplaza a una página anterior/siguiente cuando se selecciona un elemento en el menú de la lista de contenidos.

Continúa en la página siguiente. ➔

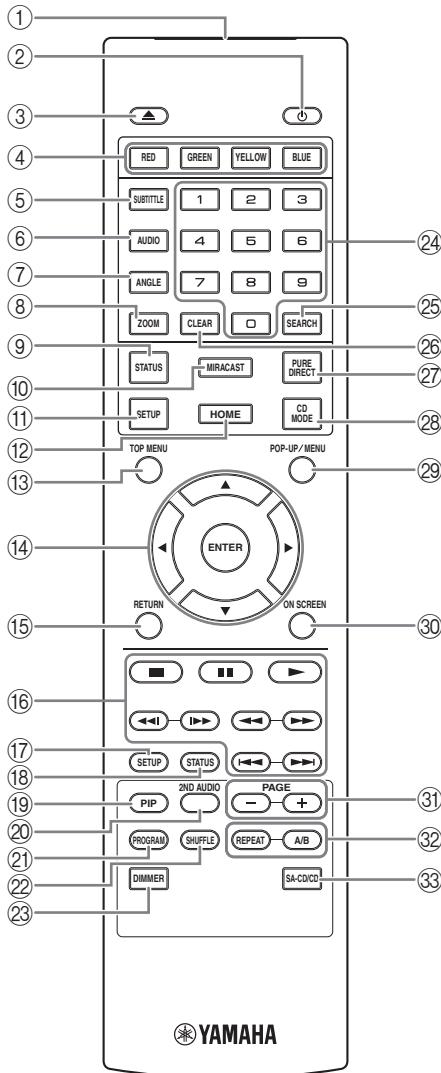

32 REPEAT **BD DVD CD VIDEO MUSIC**

**PHOTO** : Permite cambiar el modo de repetición. El modo de repetición mostrado a continuación cambiará cada vez que se pulse el botón.

: Repite el título que se está reproduciendo.

: Repite el capítulo que se está reproduciendo.

: Repite la carpeta que se está reproduciendo.

: Repite todas las pistas/archivos del disco.

: Repite la pista/archivo que se está reproduciendo.

**A/B BD DVD CD VIDEO MUSIC** : Permite reproducir una parte específica que desee repetir.

- 1 Pulse **A/B** en la escena donde desee establecer el punto inicial. Aparecerá "A-" en la pantalla.
- 2 Vuelva a pulsar **A/B** en la escena donde desee establecer el punto final. Aparecerá "A-B" en la pantalla. Se inicia la reproducción de la repetición.
- 3 Para cancelar la reproducción de la repetición, pulse **A/B**. Desaparecerá "A-B" y terminará la reproducción de la repetición.

**Nota**

- Es posible que esta función no se pueda realizar dependiendo de las especificaciones del disco.

- 33 **SA-CD/CD**: Permite seleccionar la capa que se va a reproducir cuando se reproduce un disco híbrido SA-CD/CD (pág. 4).

**Consejo**

- El indicador SA-CD (pág. 6) del panel delantero se ilumina cuando se carga un SA-CD y se selecciona la capa SA-CD.

**Notas**

- Esta operación solo está disponible si no hay ningún disco cargado.
- No se emiten señales de audio desde la toma COAXIAL u OPTICAL si se selecciona la capa SA-CD.

## Instalación de las pilas en el mando a distancia

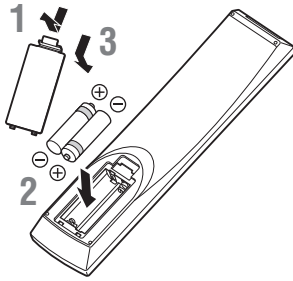

### Notas

- Cambie las dos pilas cuando note que disminuye el alcance del mando a distancia.
- Utilice pilas AAA, R03, UM-4.
- Asegúrese de que las polaridades son las correctas. Consulte la ilustración que encontrará en el interior del compartimento de las pilas.
- Extraiga las pilas si no va a utilizar el mando a distancia durante un periodo de tiempo prolongado.
- No mezcle pilas viejas con pilas nuevas.
- No utilice juntas pilas de diferentes tipos (como pilas alcalinas y pilas de manganeso). Lea con atención la información del paquete, ya que diferentes tipos de pilas pueden tener la misma forma y color.
- Si observa fugas en las pilas, deséchelas inmediatamente. Evite tocar el material derramado y no deje que entre en contacto con ropa, etc. Limpie con cuidado el compartimento antes de colocar pilas nuevas.
- No mezcle las pilas con los residuos domésticos; deséchelas siguiendo la normativa local.
- Mantenga las pilas fuera del alcance de los niños. En caso de que se traguen una por accidente, acuda inmediatamente a un médico.
- Si tiene previsto no utilizar el mando a distancia durante un periodo de tiempo prolongado, extraiga las pilas del mando a distancia.
- No cargue ni desmonte las pilas suministradas.

## Alcance aproximado de funcionamiento del mando a distancia

Sensor del mando a distancia

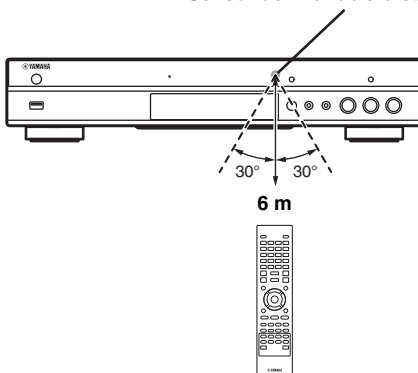

## Función ID

Si se utilizan varios productos Yamaha, es posible que el mando a distancia funcione en otro producto Yamaha o bien que otro mando a distancia funcione en este reproductor. En tal caso, cambie el ID del mando a distancia para evitar un funcionamiento no deseado. Si modifica el ID del mando a distancia, seleccione el mismo ID para la unidad principal.

La configuración predeterminada es ID1.

### 1 Configuración del mando a distancia

Para modificar el ID de ID1 a ID2, mantenga pulsado el botón de color rojo y **2** de los botones numéricos simultáneamente durante 7 segundos. Para modificar el ID de ID2 a ID1, mantenga pulsado el botón de color rojo y **1** de los botones numéricos simultáneamente durante 7 segundos.

### 2 Configuración de la unidad principal

Mantenga pulsado **◀◀/◀◀** y **▶▶/▶▶** en el panel delantero simultáneamente durante 2 segundos para mostrar el ID actual si:

- No hay ningún disco en el reproductor.
- La bandeja portadiscos está cerrada.
- Se detiene la reproducción.
- “NO DISC” aparece en el visor del panel delantero.

Mantenga pulsadas las teclas durante 2 segundos más para cambiar el ID entre ID1 y ID2.

### Nota

- Si el mando a distancia está sin pilas durante unos minutos o si se dejan pilas agotadas en el mando a distancia, el ID del mando a distancia se ajusta automáticamente en ID1. Si desea utilizar el mando a distancia con el ajuste ID2, coloque pilas nuevas y vuelva a configurar el ID del mando a distancia.

# Conexiones de vídeo/audio

Realice las conexiones de los cables de vídeo/audio correspondientes en el equipo que desee usar.

## Consejos

- Consulte la página 40 para obtener información sobre los formatos de salida de vídeo/audio.
- Prepare los cables de venta en el mercado necesarios para las conexiones. El tipo y el número de cables que necesita varían en función del equipo que se va a conectar.

## Uso de vídeo/audio con un televisor y un receptor de A/V

Consulte “Conexión con un televisor a través de un receptor de A/V” (pág. 13).

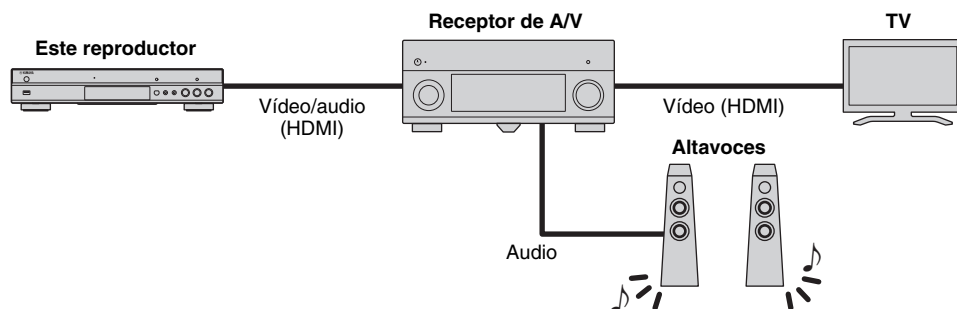

## Uso de vídeo/audio solo con un televisor

Consulte “Conexión directa con un televisor” (pág. 13).

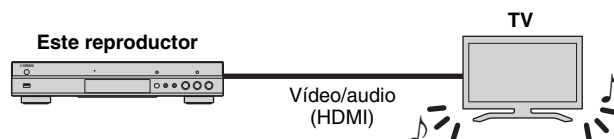

## Uso de vídeo/audio con un televisor y un equipo de audio

Consulte “Conexión con un televisor y un equipo de audio” (pág. 14).

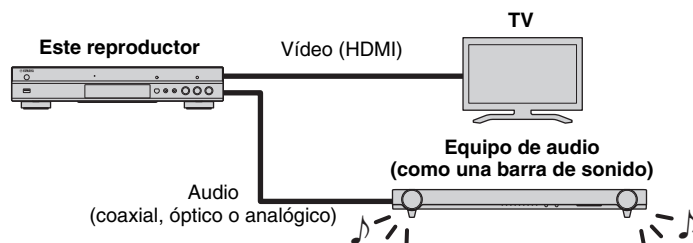

## Acerca de HDMI

Para disfrutar de vídeo de alta calidad y sonido digital a través del terminal HDMI, utilice cables HIGH SPEED HDMI de venta en el mercado que tenga el logotipo HDMI (tal como se muestra en la contraportada).

## Consejos

- Para obtener información sobre la función Control HDMI, consulte “Control HDMI” (pág. 34).
- Para cambiar el modo de salida del terminal HDMI, configure “HDMI” (pág. 39) en Configuración de audio.

## Conexión para la reproducción de discos Blu-ray 3D

Para utilizar discos Blu-ray 3D en este reproductor, su sistema debe cumplir las condiciones siguientes.

- Su televisor y receptor de A/V (si está disponible) deben admitir la función 3D.
- Salida 3D en Configuración de pantalla (pág. 37) se define en “Auto”.

## ■ Conexión con un televisor a través de un receptor de A/V

Conecte este reproductor al receptor de A/V y el receptor de A/V al televisor con cables HDMI.

Para más detalles sobre las conexiones de los altavoces, consulte los manuales de instrucciones del receptor de A/V y de los altavoces.

### ¡Precaución!

**No conecte el cable de alimentación del reproductor hasta haber realizado todas las conexiones.**

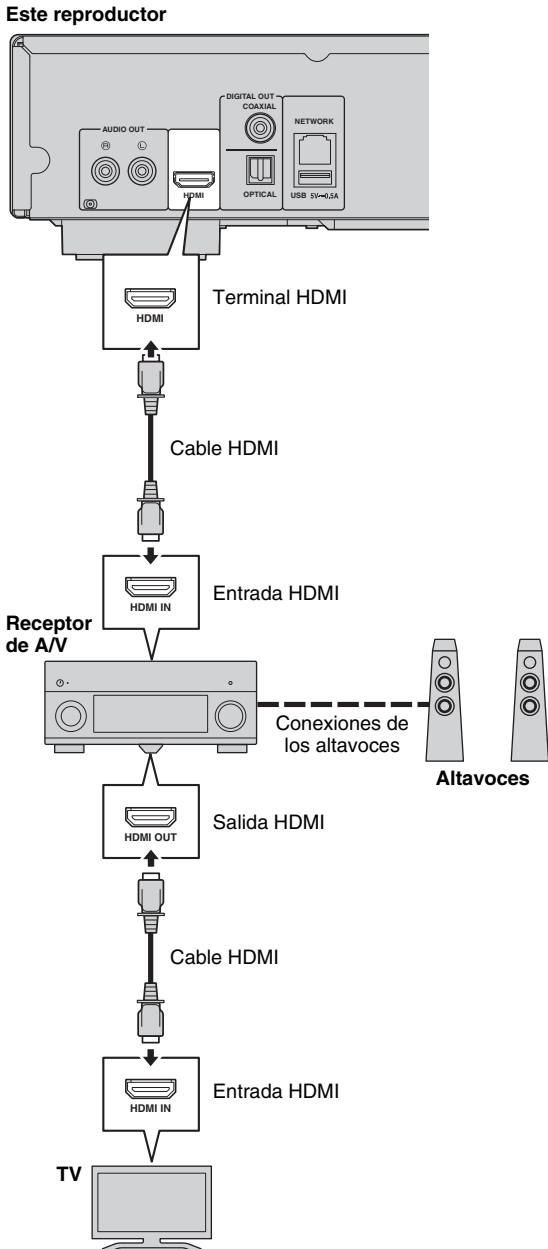

## ■ Conexión directa con un televisor

Conecte este reproductor al televisor con un cable HDMI.

### ¡Precaución!

**No conecte el cable de alimentación del reproductor hasta haber realizado todas las conexiones.**

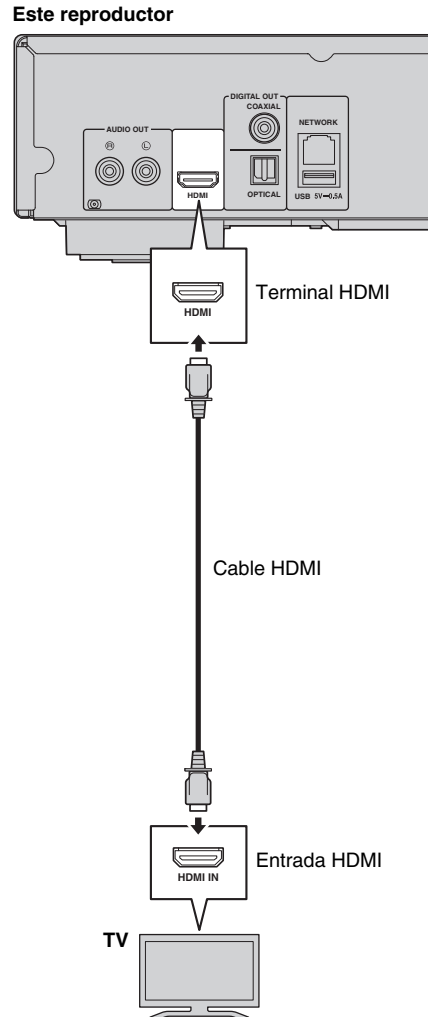

## ■ Conexión con un televisor y un equipo de audio

Conecte este reproductor al televisor con un cable HDMI, y este reproductor al equipo de audio con un cable de audio (cable óptico digital, coaxial digital o de clavijas estéreo).

### ¡Precaución!

**No conecte el cable de alimentación del reproductor hasta haber realizado todas las conexiones.**

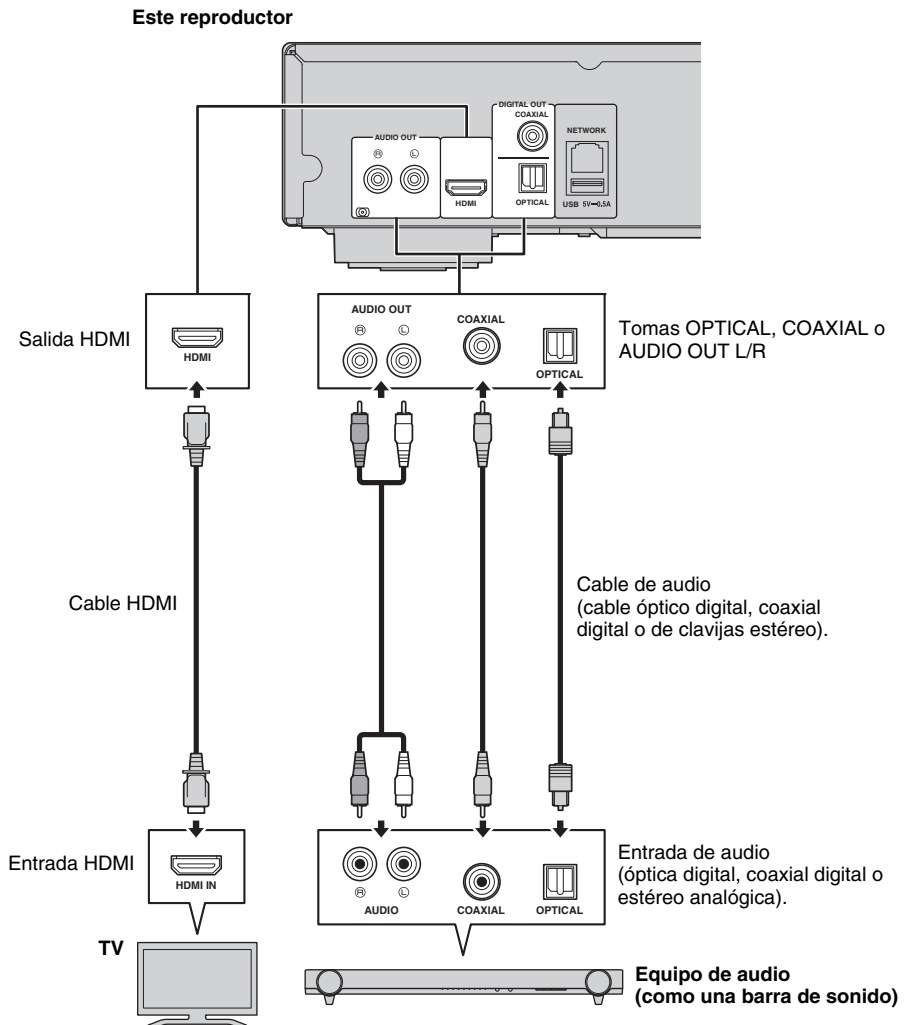

### Consejos

- Para cambiar el modo de salida de las tomas COAXIAL/OPTICAL, configure “Coaxial / Optica” (pág. 39) en Configuración de audio.
- Si el audio de reproducción se emite desde los altavoces del televisor y desde el equipo de audio, defina HDMI en Configuración de audio en desactivado para desactivar la salida de audio al televisor.
- Las señales de audio de SACD no se pueden emitir desde la toma COAXIAL o OPTICAL (pág. 41).

# Conexión de red

Si conecta este reproductor a la red (inalámbrica o con cable), puede utilizar las funciones siguientes.

- Reproducción de contenido de un servidor DLNA (PC o NAS) (pág. 20)
- Reproducción de discos compatibles con BD-Live (pág. 29)
- Uso de este reproductor desde dispositivos móviles (AV CONTROLLER) (pág. 26)

## Notas

- Para utilizar los servicios de red o la función BD-Live, se necesita una conexión a Internet de banda ancha.
- Consulte el manual de instrucciones de su equipo, ya que el equipo conectado y el método de conexión pueden variar dependiendo de su entorno de red.
- Emplee un cable de red/enrutador compatible con 10BASE-T/100BASE-TX.

## Consejo

- Si utiliza un router que admite DHCP, no necesita configurar los ajustes de red para este reproductor, ya que los parámetros de red (tales como la dirección IP) se asignarán automáticamente. Solo necesita configurar los ajustes de red si el router no admite DHCP o si desea configurar los parámetros de red manualmente (pág. 36).

## ■ Conexión inalámbrica

Mediante el uso de la función Wi-Fi de este reproductor, puede conectarlo a la red (router) de forma inalámbrica. Para utilizar la función Wi-Fi, consulte “Configuración de conexión inalámbrica” (pág. 19) y realice la configuración de conexión inalámbrica.

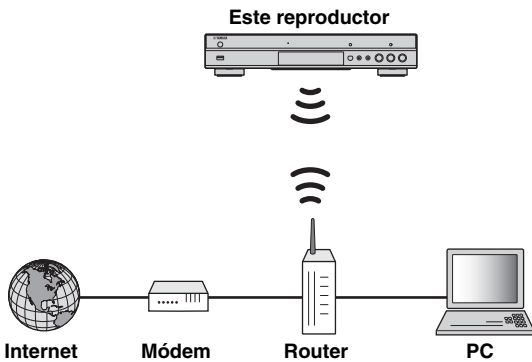

## ■ Conexión con cable

Conecte este reproductor a la red (router) con un cable de red de par trenzado blindado (STP) disponible en el mercado.

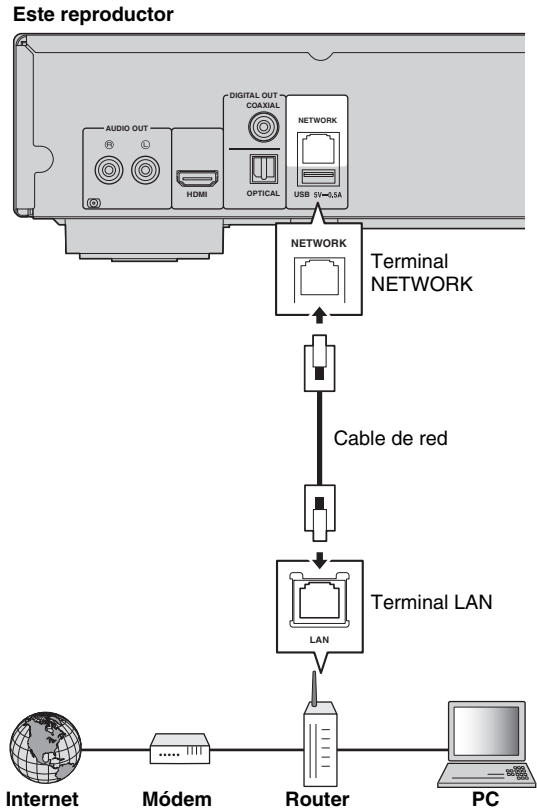

## ■ Configuración de servidor DLNA

Mediante el uso de DLNA, puede compartir contenido multimedia (como vídeos, música y fotos) almacenado en su servidor DLNA (PC o NAS) conectado a su red, y disfrutar de ese contenido con el reproductor.

Además, puede utilizar su dispositivo móvil (como un teléfono inteligente y una tableta) como un controlador inalámbrico para controlar este reproductor a través de la red.

Para utilizar las funciones DLNA, realice la siguiente configuración del servidor DLNA una vez realizada la conexión de red (pág. 15).

### Notas

- Para utilizar funciones DLNA, todos los dispositivos deben estar conectados a la misma red.
- Para utilizar un NAS como un servidor DLNA, el NAS debe ser compatible con DLNA.

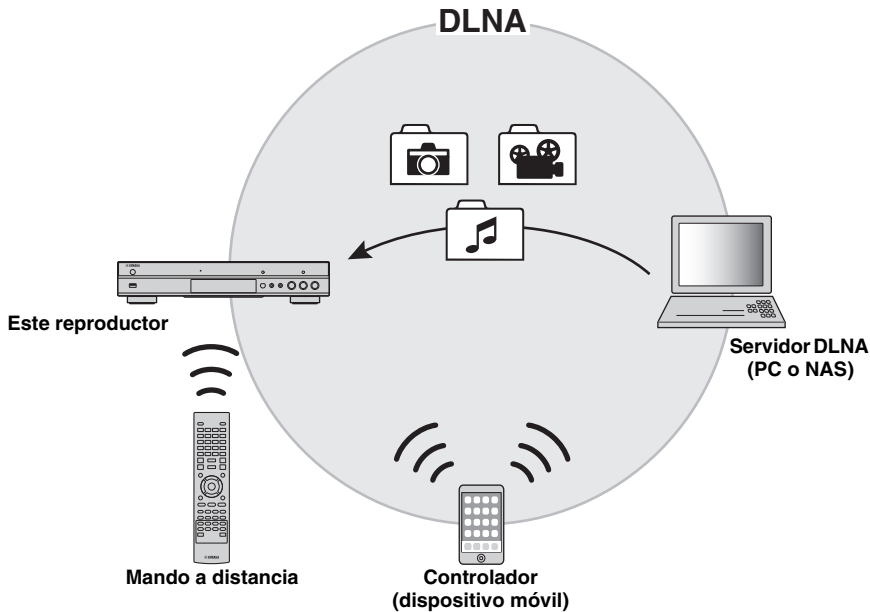

### Configuración de uso compartido de medios en servidor DLNA

Para reproducir contenido multimedia almacenado en su servidor DLNA (PC o NAS), primero debe realizar la configuración de uso compartido de medios en el software del servidor DLNA instalado en el servidor DLNA.

#### Consejo

- Para obtener información sobre la configuración del servidor DLNA o los formatos de archivo admitidos por el servidor DLNA, consulte los manuales de instrucciones de su servidor DLNA y de su software.

- 1 Encienda el servidor DLNA (PC o NAS) y este reproductor.
- 2 Si utiliza un PC como servidor DLNA, compruebe que el software del servidor DLNA (como Windows Media Player 12) está instalado en su PC.
- 3 En el servidor DLNA, active el uso compartido de medios y permita que se compartan con este reproductor.

Con esto finaliza la configuración del servidor DLNA. Para disfrutar del contenido del servidor DLNA en este reproductor, seleccione un servidor DLNA y un archivo multimedia en el menú HOME (pág. 20).

### Uso de un dispositivo móvil como controlador de medios

Si tiene un dispositivo móvil (como un teléfono inteligente y una tableta) que admite la función Controlador multimedia digital (DMC), puede utilizar este reproductor desde su teléfono inteligente o tableta a través de la red.

#### Consejos

- Para permitir que el dispositivo móvil controle este reproductor, defina Control DMC (pág. 36) en el menú SETUP en Permitir (predeterminado).
- Para utilizar esta función, debe haber una aplicación DMC instalada en el dispositivo móvil.

### Uso de la función Wi-Fi Direct para DLNA

Puede disfrutar de la reproducción DLNA de contenidos de dispositivos móviles a través de Wi-Fi Direct (pág. 24).

#### Consejo

- Para utilizar la reproducción DLNA en el dispositivo móvil, es necesario que haya instalada una aplicación DMC/Servidor DLNA en el dispositivo móvil.



# Conexión USB

Si conecta un dispositivo de memoria USB al conector USB en el panel delantero o trasero de este reproductor, puede reproducir archivos multimedia almacenados en el dispositivo de memoria USB (pág. 20).

## Notas

- Yamaha no puede garantizar que los dispositivos de memoria USB de todas las marcas funcionen con este reproductor.
- Conecte un dispositivo de memoria USB a uno de los conectores USB (delantero/trasero) de este reproductor cuando utilice la función BD-Live (pág. 30).

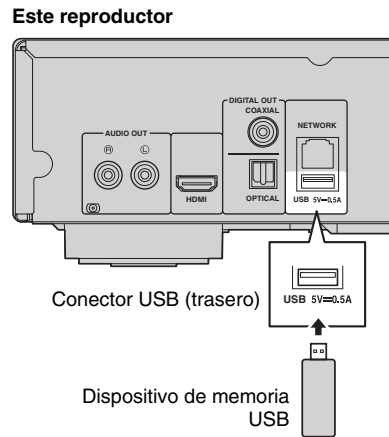
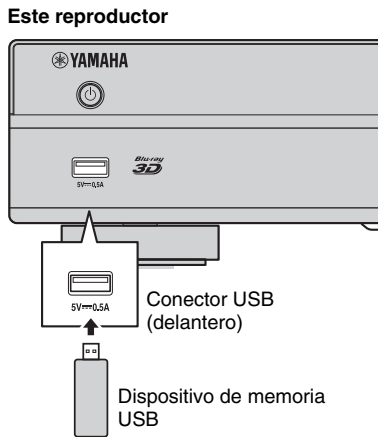

## Conexión del cable de alimentación

Después de realizar todas las conexiones, enchufe el cable de alimentación suministrado a la toma AC IN de la parte trasera del reproductor. A continuación enchúfelo en una toma de CA.

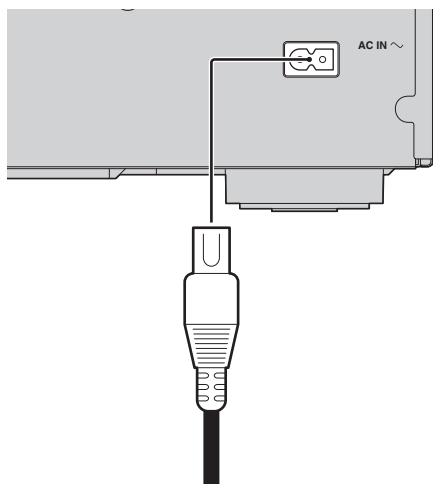

**A la toma de CA**

# Ajustes iniciales

## ■ Configuración con la Configuración Sencilla

La Configuración Sencilla le permite definir fácilmente el idioma, la resolución y la relación de aspecto de la pantalla. La pantalla de la Configuración Sencilla aparece la primera vez que enciende este reproductor después de comprarlo. La misma configuración se puede realizar desde el menú **SETUP** → Sistema → Configuración Sencilla.

- 1 Cuando aparezca la pantalla Configuración Sencilla, pulse **ENTER** para iniciar la Configuración Sencilla.

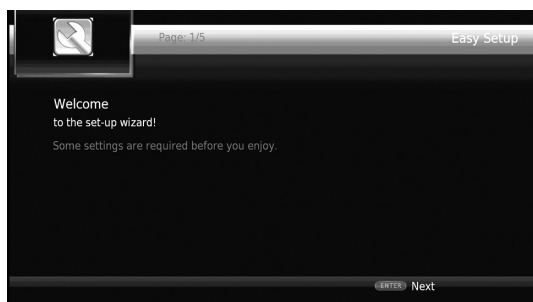

- 2 Defina el idioma, la resolución y la relación de aspecto de la pantalla siguiendo los mensajes que aparecen en pantalla.

### Notas

- Si no aparece la imagen tras completar la Configuración Sencilla, consulte “Resolución de problemas” (pág. 44).
- Aparecerá un mensaje de advertencia acerca de la reproducción de vídeo en 3D al encender este reproductor. Pulse **ENTER** para descartar el mensaje o **CLEAR** para desactivarlo (pág. 34).

## ■ Configuración de conexión inalámbrica

Para conectar este reproductor a su red (router) de forma inalámbrica, siga el procedimiento siguiente para realizar la configuración de conexión inalámbrica.

Si su router (punto de acceso) admite la función WPS (Wi-Fi Protected Setup), puede utilizar el método de configuración automática para conectar este reproductor al router sin necesidad de introducir información de red (como SSID) manualmente.

- 1 Pulse **SETUP** para mostrar la pantalla del menú **SETUP**.
- 2 Seleccione Configuración General → Red → Configuración de conexión → Inalámbrico.



- 3 Pulse **◀▶** para seleccionar **Sí** y, a continuación, pulse **ENTER**.



- 4 Pulse **◀▶** para seleccionar uno de los siguientes métodos de configuración y, a continuación, pulse **ENTER**.



**Buscar Redes:** Seleccione esta opción para buscar redes inalámbricas disponibles. Cuando se muestre la lista de redes, seleccione el SSID que se va a conectar e introduzca la contraseña.

**Manual:** Seleccione esta opción para introducir la información de red (como el SSID) manualmente.

**Auto:** Seleccione esta opción para utilizar la función WPS. Seleccione PBC (configuración de botón de comando) o el método de código PIN y siga los mensajes que aparecen en la pantalla.

### Notas

- Para ver información detallada sobre el funcionamiento de su router (punto de acceso), consulte el manual de instrucciones correspondiente.
- Si la función WPS no funciona, seleccione “Buscar Redes” o “Manual” para realizar la configuración de conexión inalámbrica.
- Los dispositivos que funcionan en la banda de frecuencias de 2,4 GHz, como los hornos microondas u otros dispositivos inalámbricos, pueden llegar a interrumpir la comunicación inalámbrica. Aleje el reproductor de estos dispositivos o apáguelos.
- La velocidad de una conexión de red inalámbrica depende de su entorno de red (tipo de router, distancia entre el router y este reproductor, ubicaciones de instalación, etc.). En caso de que el sonido o el vídeo se interrumpa durante la reproducción, acerque este reproductor al router o cambie la orientación de este reproductor o de la antena del router.

# Reproducción de vídeo/música/fotos

## ■ Reproducción de discos disponibles en el mercado









Puede reproducir discos Blu-ray, DVD y CD de venta en el mercado.

- 1 Abra la bandeja portadiscos y cargue el disco.  
La reproducción comienza automáticamente.

### Consejos









- Si la reproducción no comienza automáticamente, pulse ► (reproducción).
- Cuando se carga un disco Blu-ray o un DVD, puede aparecer la pantalla del menú principal.
- Dependiendo del disco, puede que algunas funciones no estén operativas o actúen de manera diferente a las descripciones del manual.
- Para obtener información sobre los discos admitidos, consulte “Información sobre discos y archivos” (p. 3).

## Botones del mando a distancia utilizados para la reproducción de discos Blu-ray/DVD

Botones del mando a distancia		Función
Botones de control		Detiene la reproducción.
		Pone la reproducción en pausa.
		Inicia la reproducción.
	 / 	Saltan 10 segundos hacia atrás o 30 segundos hacia adelante.
	 / 	Buscan hacia atrás o hacia adelante. La velocidad de búsqueda cambia cada vez que se pulsa el correspondiente botón.
	 / 	Saltan al principio del capítulo (al capítulo anterior si se pulsa el botón repetidamente) o al capítulo siguiente.
Botones numéricos		Saltan al capítulo especificado durante la reproducción.
STATUS		Muestra la información de reproducción (pág. 28).
Botones de funcionamiento en menú	Botones de cursor	Permiten seleccionar una opción (como, por ejemplo, capítulos).
	Botones de cursor	Permiten confirmar la opción seleccionada.
	RETURN	Permite volver al menú o pantalla anterior.
TOP MENU		Muestra la pantalla principal del disco.

Botones del mando a distancia	Función
POP-UP/MENU	Muestra la pantalla del menú emergente del disco Blu-ray o la pantalla del menú de disco del DVD.

## Botones del mando a distancia utilizados para la reproducción de CD

Botones del mando a distancia		Función
Botones de control		Detiene la reproducción.
		Pone la reproducción en pausa.
		Inicia la reproducción.
	 / 	Saltan 10 segundos hacia atrás o 30 segundos hacia adelante.
	 / 	Buscan hacia atrás o hacia adelante. La velocidad de búsqueda cambia cada vez que se pulsa el correspondiente botón.
 / 	Saltan al principio de la pista (a la pista anterior si se pulsa el botón repetidamente) o a la pista siguiente.	
Botones numéricos		Saltan a la pista especificada durante la reproducción.
STATUS		Muestra la información de reproducción (pág. 28).

## ■ Reproducción de archivos de vídeo/música

Puede reproducir archivos de vídeo/música almacenados en sus propios discos (como DVD-R/RW), dispositivos de memoria USB o servidores DLNA (PC/NAS).

### Consejo

- Para obtener información sobre los archivos admitidos, consulte “Información sobre discos y archivos” (p. 3).

- 1 Realice una de las siguientes operaciones, dependiendo de lo que desee.

#### Para reproducir archivos de un disco:

Abra la bandeja portadiscos y cargue el disco.

#### Para reproducir archivos de un dispositivo de memoria USB:

Conecte el dispositivo de memoria USB al conector USB.

#### Para reproducir archivos de un servidor DLNA:

Compruebe que el servidor DLNA está encendido y conectado a la red.

## 2 Pulse HOME.

Se muestra la pantalla del menú HOME.



### Consejo

– No puede mostrarse la pantalla del menú HOME durante la reproducción de discos, DVD o archivos de vídeo de venta en el mercado. Para mostrar la pantalla del menú HOME, detenga primero la reproducción.

## 3 Utilice los botones de cursor (▲/▼) para seleccionar la opción deseada (disco, USB o DLNA) y pulse ENTER.

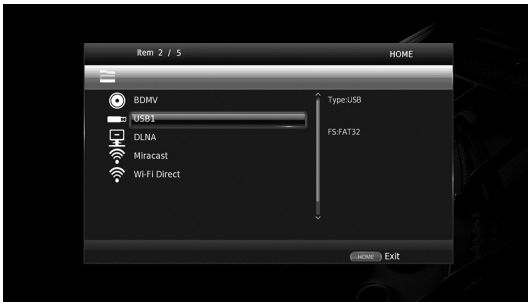

## 4 Utilice los botones de cursor (▲/▼) para seleccionar “Music”, “Video” o “AVCHD” y pulse ENTER. Si seleccionó “DLNA” en el paso 3, seleccione el servidor DLNA que desee en el paso 4.

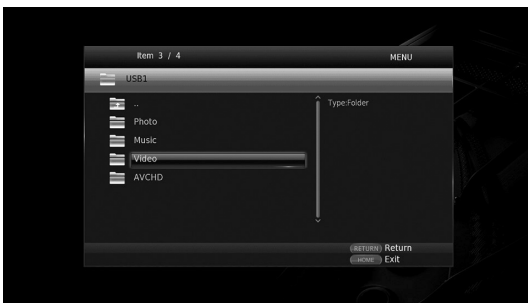







### Consejos

– Para volver a la pantalla anterior, pulse RETURN o la tecla de cursor (◀), o seleccione  en la pantalla del menú.  
– “AVCHD” es un formato de archivo para la grabación de vídeos de alta resolución en los discos que admiten grabación (DVD-R).

## 5 Utilice los botones de cursor (▲/▼) para seleccionar el archivo deseado y pulse ENTER. Comienza la reproducción del archivo.

## Botones del mando a distancia utilizados para la reproducción de archivos

Botones del mando a distancia	Función
	Detiene la reproducción.
	Pone la reproducción en pausa.
	Inicia la reproducción.
	Saltan 10 segundos hacia atrás o 30 segundos hacia adelante.
	Buscan hacia atrás o hacia adelante. La velocidad de búsqueda cambia cada vez que se pulsa el correspondiente botón.
	Saltan al principio del archivo (al archivo anterior si se pulsa el botón repetidamente) o al archivo siguiente.
<b>STATUS</b>	Muestra la información de reproducción (pág. 28).

## ■ Visualización de fotografías

Puede visualizar fotos almacenadas en sus propios discos (como DVD-R/RW), dispositivos de memoria USB o servidores DLNA (PC/NAS).

### Consejo

– Para obtener información sobre los archivos admitidos, consulte “Información sobre discos y archivos” (p. 3).

## 1 Consulte “Reproducción de archivos de vídeo/música” y siga los pasos 1 a 3.

### Consejo

– Si carga un DVD de fotos de venta en el mercado, puede que la reproducción del pase de diapositivas se inicie automáticamente. En ese caso, no es necesario que realice los pasos siguientes.

## 2 Utilice los botones de cursor (▲/▼) para seleccionar “Photo” y pulse ENTER.



### Consejo







– Para volver a la pantalla anterior, pulse RETURN o la tecla de cursor (◀), o seleccione  en la pantalla del menú.

- 3 Utilice los botones de cursor (▲/▼) para seleccionar la foto deseada y pulse **ENTER**.  
La reproducción del pase de dispositivas se inicia desde la foto seleccionada.

**Consejos**

- Si selecciona fotos durante la reproducción de un CD o de un archivo de música, puede visualizar un pase de dispositivas mientras escucha música.
- Puede utilizar el pase de diapositivas como protector de pantalla. Cuando utilice el pase de diapositivas como protector de pantalla, cree la carpeta “autopic” en el directorio raíz del dispositivo de memoria USB y ponga archivos de fotos dentro de la carpeta. Cuando el dispositivo de memoria USB esté conectado a este reproductor, el protector de pantalla se activará según los ajustes del protector de pantalla (pág. 38).

**Botones del mando a distancia utilizados para la reproducción de fotos**

Botones del mando a distancia		Función
<b>Botones de control</b>		Detiene la reproducción.
		Pone la reproducción en pausa.
		Inicia la reproducción.
		Cambian la velocidad de la reproducción del pase de diapositivas.
		Salta a la foto anterior o a la foto siguiente.
<b>Botones de cursor</b>		Invierten la foto arriba-abajo o izquierda-derecha.
		Giran la foto 90 grados a izquierda o derecha.
<b>ZOOM</b>		Acerca o aleja la foto. Si el tamaño de la foto es mayor que la pantalla, utilice los botones del cursor para mover el área de visualización.
<b>STATUS</b>		Muestra la información de reproducción (pág. 28).

# Uso del sonido de alta calidad

El modo de CD y el modo Pure Direct le permiten disfrutar de sonido con mejor calidad.

El modo de CD le permite reproducir discos CD de música o discos SA-CD con fidelidad y sonido de alta calidad.

El modo Pure Direct le permite disfrutar de sonido de alta fidelidad puro a partir de cualquier fuente.

## ■ Uso de discos CD de música/ SA-CD con sonido de alta calidad (modo de CD)

### CD

Si está activado el modo de CD cuando se reproduce un CD de música o un SA-CD, este reproductor funciona bajo las condiciones indicadas a continuación y le permite disfrutar de sonido con la calidad mejorada.

- Desactiva la distribución eléctrica a los circuitos de funciones que no están en uso para reducir los ruidos eléctricos de dichos circuitos.
- Limita la salida de señales de vídeo HDMI para reducir los ruidos eléctricos del circuito HDMI.
- Ralentiza la velocidad de rotación del disco para reducir el efecto negativo de la corriente eléctrica que acciona el motor y mejorar así la calidad del sonido (al reproducir un CD de música)

### 1 Pulse **CD MODE**.

Cada vez que se pulsa el botón, el modo de CD se activa o desactiva.

### Notas

- Durante el modo de CD no funciona la función de reproducción automática.
- El modo de CD solo funciona con discos CD de música (CDDA) y SA-CD. Si se selecciona el modo de CD durante la reproducción de otro tipo de disco (como, por ejemplo, un disco Blu-ray), la reproducción se detendrá y el disco será expulsado automáticamente.
- No puede cambiar al modo de CD durante la reproducción de otra fuente multimedia (USB, DLNA o servicio de red). Para cambiar al modo de CD, primero detenga la reproducción en curso.

### Consejos

- También puede activar/desactivar el modo de CD con el botón CD MODE del panel delantero. Cuando está activado el modo de CD, el botón CD MODE del panel delantero se ilumina.
- Cuando conecte el receptor AV a la toma HDMI de este reproductor, ajuste HDMI (Modo de CD) (pág. 39) en el menú SETUP en Solo audio (ajuste predeterminado). Este ajuste desactiva la salida de vídeo HDMI durante el modo de CD para reducir el ruido eléctrico del circuito.
- Cuando conecte el receptor AV a las tomas DIGITAL OUT o AUDIO OUT de este reproductor, ajuste HDMI (Modo de CD) (pág. 39) en el menú SETUP en Desactivar. Este ajuste desactiva el circuito HDMI (salida de audio/vídeo HDMI) durante el modo de CD y le permite disfrutar de mejor calidad de sonido.

## ■ Uso de música y películas con sonido de alta fidelidad puro (Pure Direct)

Cuando se activa el modo Pure Direct, este reproductor reproduce la fuente seleccionada utilizando solo los circuitos imprescindibles con el fin de reducir el ruido eléctrico de otros circuitos (como, por ejemplo, el visor delantero). Esto permite disfrutar de una calidad de sonido de alta fidelidad.

### 1 Pulse **PURE DIRECT**.

Cada vez que se pulsa el botón, el modo Pure Direct cambia como se indica a continuación.

Visor del panel delantero	Función
<b>PDIRECT1</b>	Activa el modo Pure Direct (modo 1). En este modo, el visor del panel delantero se apaga y la salida de vídeo HDMI se desactiva. Este modo es adecuado para escuchar música con alta calidad de sonido.
<b>PDIRECT2</b>	Activa el modo Pure Direct (modo 2). En este modo, el visor del panel delantero se apaga. Este modo está pensado especialmente para ver películas con un sonido de alta calidad.
<b>(no se muestra nada)</b>	Desactiva el modo Pure Direct.

### Consejos

- Cuando el modo de CD está activado, el modo Pure Direct cambia entre activado y desactivado.
- También puede activar el modo Pure Direct con el botón PURE DIRECT del panel delantero. Cuando está activado el modo Pure Direct, el botón PURE DIRECT de panel delantero se ilumina.

# Uso de la reproducción DLNA de contenidos de dispositivos móviles a través de Wi-Fi Direct

Mediante la función Wi-Fi Direct puede conectar un dispositivo móvil directamente a este reproductor utilizando un router inalámbrico y disfrutar de la reproducción DLNA de contenidos de dispositivos móviles en este reproductor.

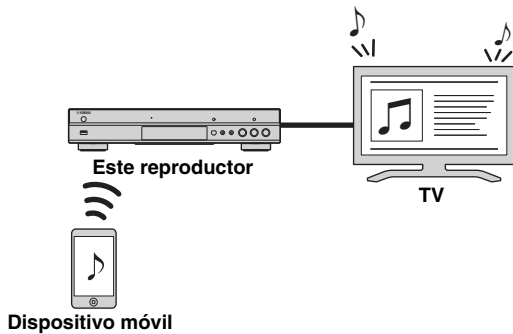

## Notas

- Para comprobar si el dispositivo es compatible con Wi-Fi Direct, consulte el manual de instrucciones del dispositivo. Si el dispositivo no es compatible con Wi-Fi Direct, siga el procedimiento indicado a continuación para hacer una conexión manual.
- Cuando la función Wi-Fi Direct está activada, no es posible la reproducción de otras funciones de red, discos y dispositivos de memoria USB.

- 1 Si hay una reproducción de otra fuente en curso, deténgala.
- 2 Pulse **HOME**.  
Se muestra la pantalla del menú HOME.
- 3 Utilice los botones de cursor (▲/▼) para seleccionar “Wi-Fi Direct” y pulse **ENTER**.



- 4 Realice la siguiente operación para hacer una conexión Wi-Fi Direct.

### Si su dispositivo es compatible con Wi-Fi Direct:

- ① En los 2 minutos siguientes, utilice el dispositivo para hacer la conexión.

### Si su dispositivo no es compatible con Wi-Fi Direct:

- ① Pulse **RED** para acceder al modo de conexión manual.  
La información del SSID aparece en la pantalla.
- ② En el dispositivo, abra la pantalla de configuración Wi-Fi e introduzca la información del SSID.

- 5 Pulse **ENTER** (espere 3 segundos) y utilice la aplicación de reproducción compatible con DLNA para iniciar la reproducción en el dispositivo móvil.

### Consejo

- Seleccione este reproductor como procesador o “renderer” en la aplicación de reproducción compatible con DLNA.

- 6 Para salir de Wi-Fi Direct, pulse **HOME**.

### Consejo

- También puede salir de Wi-Fi Direct pulsando **SETUP** o **RETURN**.

En función del entorno, es posible que el audio/vídeo se interrumpa o que se produzcan interferencias en la pantalla del televisor. En tal caso, pruebe las soluciones siguientes.

- Acerque el dispositivo Wi-Fi Direct a este reproductor.
- Apague los demás dispositivos inalámbricos que no esté utilizando.
- Aleje el dispositivo Wi-Fi Direct y este reproductor de hornos microondas o de otros dispositivos inalámbricos.



# Uso de imágenes y vídeos de teléfonos inteligentes en la pantalla del televisor (Miracast™)

Mediante la función Miracast puede ver la imágenes que aparecen en la pantalla de su dispositivo compatible con Miracast (como, por ejemplo, un teléfono inteligente) también en la pantalla del televisor.

## Notas

- Para comprobar si su dispositivo es compatible con Miracast, consulte el manual de instrucciones del dispositivo.
- Cuando Miracast está activado en este reproductor, otras funciones de red (como DLNA) no están disponibles.
- Al utilizar Miracast, no puede usar la bandeja portadiscos ni reproducir otras fuentes.

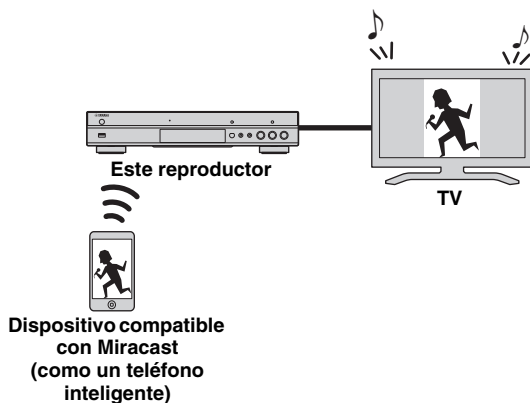

- 1 Si hay una reproducción de otra fuente en curso, deténgala.
- 2 Pulse **MIRACAST**.
- 3 Utilice su teléfono inteligente en los 60 segundos siguientes para activar Miracast y seleccione este reproductor como el dispositivo que se va a conectar. Para ver información detallada sobre el funcionamiento de su teléfono inteligente, consulte el manual de instrucciones correspondiente.
- 4 Para salir de Miracast, pulse **MIRACAST**.

## Consejo

- También puede salir de Miracast pulsando **HOME** o **RETURN**.

En función del entorno, es posible que el audio/vídeo se interrumpa o que se produzcan interferencias en la pantalla del televisor. En tal caso, pruebe las soluciones siguientes.

- Acerque el dispositivo Miracast a este reproductor.
- Apague los demás dispositivos inalámbricos que no esté utilizando.
- Aleje el dispositivo Miracast y este reproductor de hornos microondas o de otros dispositivos inalámbricos.

## Uso de este reproductor desde dispositivos móviles

Mediante las siguientes aplicaciones de su dispositivo móvil, puede utilizar dicho dispositivo como mando a distancia para manejar este reproductor.



### AV CONTROLLER

- Puede controlar funciones básicas de este reproductor como la reproducción, la pausa, el salto, el encendido y la navegación de los cursores.
- La aplicación “AV CONTROLLER” está disponible en distintos idiomas.
- Para obtener más información sobre “AV CONTROLLER”, visite el sitio web de Yamaha.

# Funciones avanzadas de reproducción

3

Reproducción

En este capítulo se explica la reproducción de discos Blu-ray Disc, DVD, SA-CD y CD de venta en el mercado, así como de discos DVD-RW/R grabados.

## Nota

- Para conocer las funciones básicas de reproducción, consulte la página 8.

## ■ Menú en pantalla

Para mostrar el menú en pantalla, pulse **ON SCREEN**. A continuación, pulse **▲/▼/◀/▶** para seleccionar un elemento y, después, pulse **ENTER** para utilizar la función deseada.

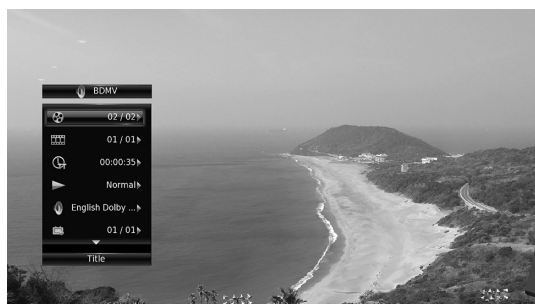

El menú en pantalla consta de las siguientes opciones.

**Título** **BD** **DVD** **VIDEO**: Muestra el número del título que se está reproduciendo. Puede ir al título deseado seleccionándolo desde esta opción.

**Capítulo** **BD** **DVD** **VIDEO**: Muestra el número del capítulo que se está reproduciendo. Puede ir al capítulo deseado seleccionándolo desde esta opción.

**Pista/Archivo** **CD** **VIDEO** **MUSIC** **PHOTO**: Muestra el número de la pista o archivo que se está reproduciendo. Puede ir a la pista o al archivo deseado seleccionándolo desde esta opción.

**Hora** **BD** **DVD** **CD** **VIDEO** **MUSIC**: Muestra el tiempo de reproducción. Seleccione el tipo de visualización entre las siguientes posibilidades:

- Tiempo de reproducción transcurrido del título, capítulo, disco, pista o archivo
- Tiempo de reproducción restante del título, capítulo, disco, pista o archivo

## Modo/Modo de reproducción

**DVD** **CD** **VIDEO** **MUSIC** **PHOTO**: Muestra el modo de reproducción actual. Puede seleccionar uno de los modos de reproducción siguientes:

- CD**
  - Normal: Reproducción normal.
  - Shuffle: Reproducción aleatoria sin repetición.
  - Aleatorio: Reproducción aleatoria con repetición.

## DVD

- Normal
- Shuffle CH (capítulo)
- Shuffle TT (título)
- Shuffle All
- Aleatorio CH (capítulo)
- Aleatorio TT (título)
- Aleatorio All

## VIDEO MUSIC PHOTO

- Normal
- Shuffle F (carpeta)
- Aleatorio F (carpeta)

**Audio** **BD** **DVD** **VIDEO**: Muestra el idioma/señal de audio del disco Blu-ray/DVD seleccionado. Puede seleccionar el tipo de audio deseado.

**Ángulo** **BD** **DVD**: Muestra el número del ángulo seleccionado en ese momento. Si el vídeo se ha grabado con varios ángulos, puede cambiar el ángulo.

**Subtítulo** **BD** **DVD** **VIDEO**: Muestra el idioma de subtítulos seleccionado actualmente si hay subtítulos.

**Estilo subtítulos** **BD**: Muestra el estilo de subtítulos seleccionado. Esta función solo está disponible para subtítulos externos de archivo de vídeo. Puede seleccionar el estilo de texto deseado de los subtítulos.

**Bitrate** **BD** **DVD** **CD** **VIDEO** **MUSIC**: Muestra el bitrate de la señal de audio/vídeo.

**Vídeo secundario** **BD**: Activa o desactiva PIP (pág. 9).

**Audio Secundario** **BD**: Activa o desactiva el audio secundario (pág. 9).

## Búsqueda Ins

**BD** **DVD** **CD** **VIDEO** **MUSIC**: Salta 30 segundos.

## Repetición Ins

**BD** **DVD** **CD** **VIDEO** **MUSIC**: Reproduce el contenido desde 10 segundos antes.

## Seleccionar CC

**BD** **DVD** **VIDEO**: Define los subtítulos mostrados.

## Pase de diapositivas PHOTO:

Muestra la velocidad del pase de diapositivas. Puede seleccionar la velocidad del pase de diapositivas entre Lento/Medio/Rápido.

**Transición** **PHOTO**: Muestra cómo aparece la foto en la pantalla. Puede seleccionar el tipo de transición.

Español

## ■ Menú de estado

Muestra varios ajustes, cómo los subtítulos, el ángulo y el número de título/capítulo/pista reproducido. Para mostrar el menú de estado, pulse **STATUS**. El menú de estado consta de los siguientes menús.

**BD DVD VIDEO**

**Ejemplo:** Iconos cuando se reproduce un disco Blu-ray

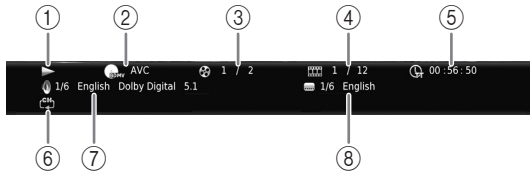

- ① ▶ (Estado de reproducción)
- ② (Icono de tipo de disco/archivo de vídeo)
- ③ (Número de título que se está reproduciendo): Puede saltar al título especificado con el botón **SEARCH** (pág. 9).
- ④ (Número de capítulo que se está reproduciendo) **BD DVD**: Puede saltar al capítulo especificado con el botón **SEARCH** (pág. 9).  
 (Número de la pista o archivo que se está reproduciendo) **VIDEO**: Puede saltar a la pista especificada con el botón **SEARCH** (pág. 9).
- ⑤ (Tiempo de reproducción transcurrido): Puede saltar al punto especificado con el botón **SEARCH** (pág. 9).
- ⑥ (Modo de repetición): Muestra el modo de repetición actual (pág. 10).
- ⑦ (Audio seleccionado actualmente): Puede cambiar el formato o idioma de audio con el botón **AUDIO**.
- ⑧ (Subtítulos seleccionados actualmente): Puede cambiar el idioma de los subtítulos con el botón **SUBTITLE**.

**DVD CD MUSIC**

**Ejemplo:** Iconos cuando se reproduce un archivo de música

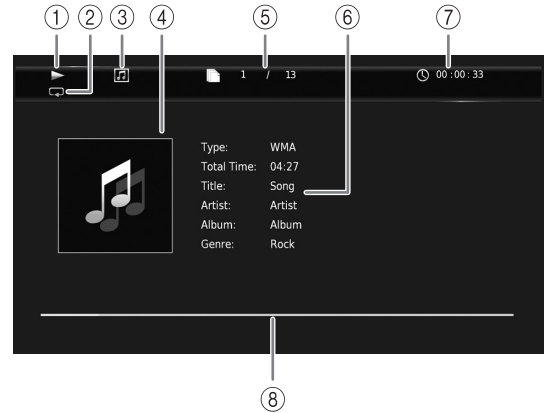

- ① ▶ (Estado de reproducción)
- ② (Modo de repetición): Muestra el modo de repetición actual (pág. 10).
- ③ (Icono de tipo de disco/archivo de música)
- ④ (**MUSIC**): Muestra gráficos si están contenidos en el archivo.
- ⑤ (Número de la pista o archivo que se está reproduciendo): Puede saltar a la pista especificada con el botón **SEARCH** (pág. 9).
- ⑥ (**MUSIC**): Muestra información musical si está contenida en el archivo.
- ⑦ (Tiempo de reproducción transcurrido): Puede saltar al punto especificado con el botón **SEARCH** (pág. 9).
- ⑧ (**MUSIC**): Muestra el estado de progreso de la canción actual.

**PHOTO**

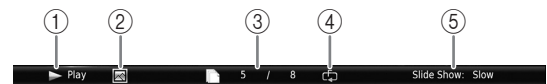

- ① ▶ (Estado de reproducción)
- ② (Icono de archivo de fotos)
- ③ (Número del archivo mostrado)
- ④ (Modo de repetición): Muestra el modo de repetición actual (pág. 10).
- ⑤ (Velocidad de pase de diapositivas)

## ■ Programación de la reproducción **DVD** **CD**

Esta opción le permite programar el orden de reproducción de las pistas de un disco de audio o de los capítulos de un DVD.

Pulse **PROGRAM** durante la reproducción para mostrar la ventana PROGRAMA para programar el orden de reproducción.

Puede programar hasta 15 pistas/capítulos.

**Ejemplo:** Programación del orden de reproducción de pistas de CD

1 Pulse **PROGRAM** durante la reproducción.



2 Pulse **ENTER** para programar el orden de reproducción.

Para un disco de audio, pulse ▲/▼ para seleccionar una pista deseada y, a continuación, pulse **ENTER**.

En un disco DVD-Video, seleccione un título (indicado como TT) y un capítulo (indicado como CH) en lugar de una pista.

Para borrar una pista configurada, seleccione la pista que desea borrar y, a continuación, pulse **CLEAR**.

Pulse **RETURN** para cancelar la reproducción del programa.



3 Una vez finalizada la programación, pulse ► para definir e iniciar la reproducción del programa.

4 Para cancelar la reproducción del programa, detenga la reproducción por completo pulsando ■.





## ■ Uso de la búsqueda

**BD** **DVD** **CD** **VIDEO** **MUSIC** **PHOTO**



Esta opción le permite ir a un punto específico durante la reproducción.

- 1 Pulse **SEARCH** durante la reproducción. Aparece la barra de estado.
- 2 Pulse ▲/▼/◀/▶ para seleccionar uno de los elementos siguientes y, a continuación, pulse **ENTER**.



**BD** **DVD** :

- Número de título (indicado con )
- Número de capítulo (indicado con )
- Tiempo de título transcurrido (indicado con )
- Tiempo de capítulo transcurrido (indicado con )

**CD** :

- Número de pista (indicado con )
- Tiempo de pista transcurrido (indicado con )
- Tiempo de disco transcurrido (indicado con )

**VIDEO** **MUSIC** :

- Número de archivo (indicado con )
- Número de capítulo (indicado con )
- Tiempo de archivo transcurrido (indicado con )

**PHOTO** :

- Número de archivo (indicado con )

3 Pulse ▲/▼ o los botones numéricos para definir o ajustar el valor del elemento seleccionado y pulse **ENTER** para ir al punto especificado.

4 Para cerrar la barra de estado, pulse **STATUS**.

## ■ Uso de BONUSVIEW™ y BD-Live™

Este reproductor admite las funciones de reproducción de BONUSVIEW (pág. 47) (BD-ROM Perfil 1 versión 1.1) y BD-Live (pág. 47) (BD-ROM Perfil 2).

### Nota

- Las funciones y el método de reproducción varían según el disco. Siga las indicaciones del disco o del manual de usuario suministrado.

## ■ Utilización de la función Imagen en Imagen (reproducción de audio/vídeo secundario)

El Vídeo BD que incluye audio y vídeo secundario compatible con Imagen en Imagen se puede reproducir con audio y vídeo secundario simultáneamente como un vídeo pequeño en la esquina.

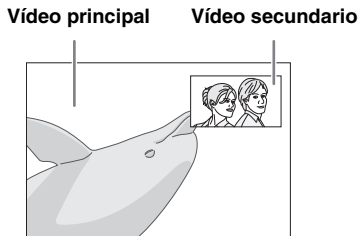

**Mientras se muestra Marca PIP (PIP) o Marca Audio Secundario (CAS), pulse PIP para activar o desactivar la función Imagen en imagen.**

### Notas

- Para escuchar audio secundario, asegúrese de que el ajuste Salida de audio (Coaxial / Óptica o HDMI) se ha definido en PCM o Recodificar (pág. 39).
- Dependiendo del disco, para escuchar audio secundario es posible que tenga que activar el audio secundario desde el menú principal del disco (pág. 8).
- Dependiendo del contenido, el audio y el vídeo secundario para Imagen en Imagen pueden reproducirse y desaparecer automáticamente. Además, puede haber restricciones con respecto a las áreas que pueden reproducirse.

## ■ Utilización de la función BD-Live™

### 1. Ajuste la configuración de red (pág. 36).

### 2. Conecte el dispositivo de memoria USB a este reproductor (pág. 17).

Los datos de BD-Live se guardan en un dispositivo de memoria USB conectado a este reproductor. Para utilizar estas funciones, conecte un dispositivo de memoria USB que admita USB 2.0 de alta velocidad (480 Mbit/s) a uno de los conectores USB (delantero/trasero) de este reproductor para utilizar el dispositivo de memoria USB como Almacenamiento Local.

- Almacenamiento Local se utiliza como memoria auxiliar cuando se reproduce un Blu-ray Disc.
- Utilice un dispositivo de memoria USB con, por lo menos, 2 GB de espacio libre.

- La carpeta BUDA se crea automáticamente en el dispositivo de memoria USB cuando es necesario.
- Si el espacio de almacenamiento es insuficiente, los datos no se copiarán/descargarán. Elimine datos innecesarios o utilice un dispositivo de memoria USB nuevo.
- La carga de los datos (lectura/escritura) puede llevar un tiempo.

### Notas

- Yamaha no puede garantizar que los dispositivos de memoria USB de todas las marcas funcionen con este reproductor.
- No utilice un cable de extensión USB cuando conecte un dispositivo de memoria USB al conector USB del reproductor. El uso de un cable de extensión USB puede impedir que el reproductor funcione correctamente.

### 3. Reproduzca el disco.

### 4. Ejecute BD-Live siguiendo las instrucciones del disco.



### Notas

- No retire el dispositivo de memoria USB ni desconecte el cable de alimentación durante el funcionamiento de BD-Live.
- En relación con el método de reproducción de contenido BD-Live, etc., lleve a cabo las operaciones de acuerdo con las instrucciones del manual del Blu-ray Disc.
- Para utilizar las funciones de BD-Live, realice la conexión de red (pág. 15) y la configuración de red (pág. 36).
- Consulte "Conexión BD-Live" (pág. 36) para obtener información sobre la configuración para restringir el acceso a contenido BD-Live.
- El tiempo que se necesita para descargar los programas ofrecidos al dispositivo de memoria USB conectado a este reproductor depende de las velocidades de conexión a Internet y del volumen de datos de los programas.
- Es posible que los programas BD-Live suministrados a través de Internet no puedan mostrar la conexión dependiendo del estado (actualización) del proveedor. En este caso, extraiga el disco y vuelva a intentarlo.
- Si la pantalla BD-Live no aparece durante un rato después de seleccionar la función BD-Live en el menú del Blu-ray Disc, es posible que el dispositivo de memoria USB no tenga suficiente espacio libre. En este caso, expulse el disco del reproductor y, a continuación, borre los datos del dispositivo de memoria USB utilizando el menú "Formato" de "Almacenamiento Local" (pág. 34).

# Menú SETUP

El menú SETUP permite realizar diversos ajustes y configuraciones audiovisuales en las funciones utilizando el mando a distancia.

Menú/submenú	Opción	Función	Página	
 <b>Configuración General</b>	<b>Sistema</b>	Standby Automático	Activa o desactiva la función de ahorro de energía.	34
	Control HDMI	Configura el reproductor para que reciba la señal de control desde el mando a distancia de su televisor/receptor de A/V.	34	
	Cargar configuración por defecto	Restablece todos los ajustes a los valores predeterminados, excepto el ajuste Seguridad.	34	
	Actualizar	Aplica la actualización del reproductor.	34	
	Notificación de actualización	Permite seleccionar si mostrar el mensaje en la pantalla cuando este reproductor detecta software más reciente a través de Internet.	34	
	Mensaje Reproducción 3D	Muestra un mensaje de advertencia acerca de la reproducción de vídeo en 3D al encender este reproductor.	34	
	Almacenamiento Local	Muestra el espacio libre del dispositivo de memoria USB conectado a este reproductor, o formatea la carpeta "BUDA" en el dispositivo de memoria USB.	34	
	Configuración Sencilla	Ajusta el idioma, la resolución y la relación de aspecto de la pantalla.	34	
	Licencia de software	Muestra información sobre la licencia de software.	34	
	<b>Idioma</b>	OSD	Selecciona el idioma del menú en pantalla.	35
	Menú	Permite dar prioridad al idioma del menú del disco.	35	
	Audio	Permite dar prioridad al idioma del audio.	35	
	Subtítulo	Permite dar prioridad al idioma de los subtítulos.	35	
	<b>Reproducción</b>	Reproducción Automática Disco	Ajusta el reproductor para que inicie automáticamente la reproducción del disco.	35
	Marca de Angulo	Permite mostrar la Marca de Angulo cuando se reproduce Blu-ray Disc/DVD con varios ángulos.	35	
	Marca PIP	Permite mostrar la Marca PIP cuando se reproduce Blu-ray Disc/DVD con Imagen en Imagen.	35	
	Marca Audio Secundario	Permite mostrar la Marca Audio Secundario cuando se reproduce Blu-ray Disc/DVD con audio secundario.	35	
	Memoria última	Configura este reproductor para que recuerde la última posición de reproducción de un disco (vídeo Blu-ray o DVD) cuando se pone en modo de espera o si se abre la bandeja portadiscos.	35	
	<b>Seguridad</b>	Cambiar Contraseña	Permite cambiar la contraseña de Control Paterno y Código de país.	35
	Control Paterno	Establece el Control Paterno en función del contenido del disco.	35	
	Código de país	Establece el Código de país.	35	
	<b>Red</b>	Configuración de conexión	Permite definir un método de conexión de red.	36
	Información	Muestra la pantalla de información de red.	36	
	Prueba de conexión	Realiza la prueba de conexión de red.	36	
	Configuración IP	Permite definir la configuración IP en Auto/Manual.	36	
	Configuración Proxy	Permite definir la configuración proxy.	36	
	Control de Red	Permite seleccionar si este reproductor se puede controlar desde AV CONTROLLER.	36	
	Standby de red	Permite seleccionar si este reproductor se puede activar desde otros dispositivos de red.	36	
	Control DMC	Permite seleccionar si permitir que el Controlador multimedia digital (DMC) compatible con DLNA (pág. 16) controle este reproductor.	36	
	Conexión BD-Live	Permite definir la conexión BD-Live en Autorizada/Permitida Parcialmente/Prohibido.	36	

Menú/submenú	Opción	Función	Página		
 <b>Configuración de pantalla</b>	<b>TV</b>	Salida 3D	Selecciona vídeos en 3D o 2D.	37	
		Pantalla de TV	Ajusta la relación de aspecto de la pantalla del televisor conectado y ajusta la salida de vídeo.	37	
		Escalado ascendente 4K	Activa/desactiva el escalado ascendente 4K para salida de vídeo HDMI.	37	
		Resolución HDMI	Permite seleccionar la resolución de salida de vídeo HDMI.	37	
		Sistema de TV	Permite seleccionar el sistema de TV entre NTSC/PAL/Multi.	37	
		Color Space	Permite seleccionar Color Space entre YCbCr 4:4:4/YCbCr 4:2:2/Full RGB/RGB.	37	
		HDMI Deep Color	Permite seleccionar HDMI Deep Color entre 30 bits/36 bits/Desactivar.	38	
		HDMI 1080p 24Hz	Activa o desactiva HDMI 1080p 24Hz.	38	
	<b>Procesamiento de Video</b>	Reducción de ruido	Ajusta el nivel de Reducción de ruido.	38	
		Modo desentrelazado	Ajusta cómo detectar la señal de vídeo.	38	
	<b>Protector de pantalla</b>	Hora	Ajusta el tiempo que ha de transcurrir para que se active el protector de pantalla (pase de diapositivas).	38	
		Orden de pase de diapositivas	Activa/desactiva la función aleatoria del protector de pantalla (pase de diapositivas).	38	
		Transición	Ajusta el tipo de transición del protector de pantalla (pase de diapositivas).	38	
	<b>Subtítulos</b>	Atributo CC	Ajusta el aspecto de los subtítulos.	38	
		Color Fuente Tamaño fuente Estilo fuente Opacidad fuente Borde fuente Color borde fuente Color BG Opacidad BG Color ventana Opacidad ventana	Personaliza la fuente, el fondo y la ventana utilizados para los subtítulos cuando Atributo CC se define en Personalizado.	38	
		<b>Modo de CD</b>	HDMI	Permite seleccionar si restringir la salida HDMI durante el modo de CD.	39
<b>Salida de audio</b>			Coaxial / Óptica	Permite seleccionar el modo de salida de la toma COAXIAL/terminal OPTICAL entre Bitstream/PCM/Recodificar/Desactivar.	39
			HDMI	Permite seleccionar el modo de salida del terminal HDMI entre Bitstream/PCM/Recodificar/Desactivar.	39
			Downsampling	Permite seleccionar la frecuencia de submuestreo de la señal de audio digital entre 48K/96K/192K.	39
			DRC	Define el valor de DRC (Compresión de gama dinámica).	39
<b>Salida SACD / DSD</b>	Formato de salida		Permite seleccionar la prioridad de salida para la reproducción de discos SA-CD y archivos DSD.	39	
	Área SACD	Permite seleccionar si reproducir contenidos de 2 canales o multicanal cuando el disco SA-CD contiene los dos tipos de contenidos.	39		
<b>Ajuste de altavoz</b>	Mezcla descendente 2 Canales	Establece la salida de audio de la toma AUDIO OUT L/R.	39		
<b>Post-procesamiento</b>	Mezcla ascendente	Convierte la señal de audio de 2 canales en multicanal.	39		
 <b>Sistema de Información</b>		Muestra la versión de software y la dirección MAC (pág. 48).	39		



## ■ Ejemplo de funcionamiento del menú **SETUP**

Debe acceder a la pantalla del menú **SETUP** para realizar ajustes en el reproductor. A continuación se explican las operaciones básicas del menú **SETUP**.

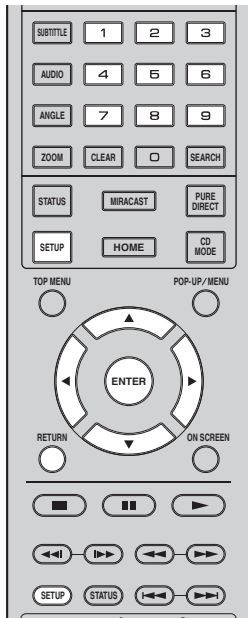

**Ejemplo:** Configuración de Reproducción Automática Disco

### **Nota**

- Algunas opciones no se pueden ajustar durante la reproducción. En este caso, pulse **■** para detener la reproducción completamente antes de realizar el ajuste.

### 1. Muestre la pantalla del menú **SETUP**.

Pulse **SETUP** para mostrar la pantalla del menú **SETUP**.

Pulse **◀/▶** para seleccionar Configuración General y, a continuación, pulse **ENTER** o **▼**.

### 2. Seleccione un submenú.

Pulse **▲/▼** para seleccionar Reproducción y, a continuación, **ENTER** o cursor **▶**.

### 3. Seleccione una opción del menú.

Pulse **▲/▼** para seleccionar Reproducción Automática Disco y, a continuación, **ENTER** o cursor **▶**.

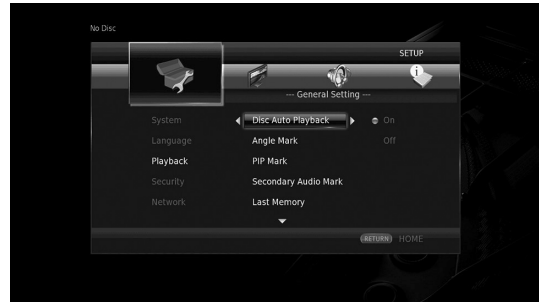

### 4. Seleccione el ajuste deseado.

Pulse **▲/▼** para seleccionar Activar o Desactivar y, a continuación, pulse **ENTER**.

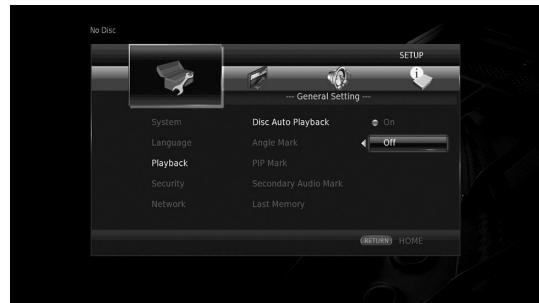

### **Consejo**

- Debe utilizar los botones numéricos para introducir números (como una contraseña) para algunas opciones del menú.

### 5. Salga de la pantalla del menú.

Pulse **◀** para volver al menú anterior.

## ■ Configuración General



Los ajustes predeterminados están marcados con “\*”.

### Sistema

#### Standby Automático

Activa o desactiva la función de ahorro de energía. Si se activa, este reproductor se pondrá en modo de espera cuando transcurran 20 minutos sin ninguna reproducción desde la última operación.

#### Consejo

- Antes de que este reproductor se ponga en modo de espera, se activará el protector de pantalla (pág. 38).

Activar\*, Desactivar

#### Control HDMI

Puede ajustar el reproductor para que reciba una señal de control desde un televisor/receptor de A/V compatible con la función Control HDMI a través de un cable HDMI (pág. 12).

Activar, Desactivar\*

#### Uso de la función Control HDMI

Con la función Control HDMI, puede controlar de forma interactiva este reproductor con su televisor (si es compatible con la función Control HDMI).

Cuando se conecta el reproductor a un televisor compatible con la función Control HDMI mediante un cable HDMI y se activa el Control HDMI en el menú SETUP (pág. 34), pueden realizarse las funciones indicadas a continuación.

- Función de selección de entrada automática  
Cuando inicie la reproducción en este reproductor, el selector de entrada del televisor (y de un receptor A/V si este reproductor está conectado con el televisor mediante un receptor A/V) pasará automáticamente a este reproductor. La alimentación del televisor se enciende automáticamente dependiendo del televisor.
- Función de apagado automático  
Si apaga el televisor cuando este reproductor está en modo de parada y no se visualiza la pantalla del menú SETUP, este reproductor también se apagará automáticamente.

#### Notas

- Es posible que la función Control HDMI no funcione correctamente dependiendo del televisor.
- Otras funciones, aparte de las que se han mencionado anteriormente, pueden funcionar según el televisor o receptor A/V.
- Para poder utilizar la función Control HDMI, configure los ajustes de la función Control HDMI en TODOS los componentes (este reproductor, el televisor y el receptor de A/V). Es posible que también sean necesarias determinadas operaciones.

- Cada función se puede configurar de forma independiente para que se active o desactive según el televisor.
- Consulte los detalles relacionados con la configuración en los manuales de funcionamiento que se proporcionan con el televisor y/o el receptor A/V.
- Cuando está activado, el consumo de energía durante el modo de espera aumenta por la función Control HDMI.

#### Cargar configuración por defecto

Puede restablecer todos los ajustes de este reproductor al ajuste predefinido, excepto el ajuste Seguridad (pág. 35). Para obtener información sobre los ajustes predeterminados, consulte las páginas 31-39.

#### Actualizar

Puede actualizar el software manualmente desde Almacenamiento USB o Red. Para obtener información sobre la actualización de software, consulte “Actualización de software” (pág. 42).

#### Notificación de actualización

Puede seleccionar si mostrar el mensaje en la pantalla cuando este reproductor detecta software más reciente a través de Internet.

Activar\*, Desactivar

#### Mensaje Reproducción 3D

Puede activar o desactivar la visualización de un mensaje de advertencia acerca de la reproducción de vídeo en 3D en el televisor al encender este reproductor.

Activar\*, Desactivar

#### Almacenamiento Local

Puede comprobar el espacio libre del dispositivo de memoria USB conectado a este reproductor, o formatear (vacía) la carpeta “BUDA” en el dispositivo de memoria USB conectado a este reproductor seleccionando Formato.

#### Consejo

- Para utilizar la función BD-Live (pág. 30), necesita conectar un dispositivo de memoria USB (con, por lo menos, 2 GB de espacio libre) a uno de los conectores USB (delantero/trasero) de este reproductor para utilizar el dispositivo de memoria USB como Almacenamiento Local.

#### Configuración Sencilla

Puede realizar la Configuración Sencilla (pág. 19).

#### Licencia de software

Puede ver la información sobre la licencia de software de terceros.

Al utilizar este producto se considerará que ha aceptado los términos y condiciones.

## Idioma

### OSD

Puede seleccionar el idioma de pantalla, es decir, del menú o los mensajes mostrados en pantalla como, por ejemplo, el menú SETUP.

**English, Français, Español, Deutsch, Italiano, Svenska, Nederlandse, Polski, Русский, 中文**

### Menú

Puede dar prioridad al idioma del menú del disco.

**English, Français, 中文, Español, Deutsch, Italiano, Nederlandse, Portugués, Danés, Svenska, Finlandés, Noruego, Polski, Русский, Corea, Japonés, Más**

### Audio

Puede dar prioridad al idioma del audio para la reproducción de Blu-ray Disc/DVD. Para obtener información sobre la configuración de las opciones, consulte “Menú” (pág. 35).

### Subtítulo

Puede dar prioridad al idioma de los subtítulos.

**English, Français, 中文, Español, Deutsch, Italiano, Nederlandse, Portugués, Danés, Svenska, Finlandés, Noruego, Polski, Русский, Corea, Japonés, Más, Desactivar**

(Los ajustes predeterminados de [Idioma] varían en función del modelo).

## Reproducción

### Reproducción Automática Disco

Puede activar o desactivar la Reproducción Automática Disco. Cuando se activa, el disco se reproducirá automáticamente después de cargarlo.

**Activar\*, Desactivar**

### Marca de Angulo

Puede mostrar la Marca de Angulo () cuando se reproduce Blu-ray Disc/DVD con varios ángulos.

**Activar\*, Desactivar**

### Marca PIP

Puede definir la visualización de la Marca PIP () cuando se reproducen Blu-ray Disc con Imagen en Imagen (pág. 30).

**Activar\*, Desactivar**

### Marca Audio Secundario

Puede definir la visualización de la Marca Audio Secundario () cuando se reproducen Blu-ray Disc con audio secundario.

**Activar\*, Desactivar**

### Memoria última

Puede configurar este reproductor para que recuerde la última posición de reproducción de un disco (vídeo Blu-ray o DVD) cuando se pone en modo de espera o se abre la bandeja portadiscos.

**Activar\*, Desactivar**

#### Nota

- Algunos discos no son compatibles con esta función.

## Seguridad

### Cambiar Contraseña

Puede definir la contraseña para cambiar el nivel de Control Paterno y el Código de país. Consulte “Control Paterno” (pág. 35) y “Código de país” (pág. 35).

#### Notas

- La contraseña predeterminada es 0000.
- Si olvida la contraseña, consulte “Resolución de problemas” (pág. 43) y restaure todos los ajustes predeterminados de Seguridad.

### Control Paterno

En algunos Blu-ray Disc/DVD, existe un nivel de control para la visualización del disco en función de la edad del espectador. Puede definir el Control Paterno mostrado en pantalla en función del contenido del disco.

Es necesario introducir la contraseña (consulte “Cambiar Contraseña” en pág. 35) antes de ajustar los niveles de Control Paterno.

Después de ajustar el Control Paterno, si reproduce un disco con un nivel más alto del nivel de Control Paterno actual o si desea cambiar el nivel de Control Paterno, aparecerá un cuadro de diálogo solicitando que introduzca la contraseña.

**Desactivar\*, 1–8**

### Código de país

Puede ajustar el Código de país del estado en el que vive. Es necesario introducir la contraseña (consulte “Cambiar Contraseña” en pág. 35) antes de ajustar el Código de país. Este parámetro puede utilizarse para la calificación de Control Paterno y reproducción de discos.

## Red

### Configuración de conexión

Permite seleccionar un método de conexión de red.

- Cableado\*** Se conecta a la red mediante Ethernet.
- Inalámbrico** Se conecta a la red mediante una conexión LAN inalámbrica.  
Permite seleccionar la configuración para una conexión LAN inalámbrica. Siga las instrucciones en pantalla para llevar a cabo la operación.

#### Buscar Redes

Busca un punto de acceso. Permite conectarse al punto de acceso encontrado.

#### Manual

Permite configurar la información manualmente para un punto de acceso.

#### Auto

Si su punto de acceso admite la función WPS (Wi-Fi Protected Setup), puede utilizar el método de configuración automática para conectar este reproductor al punto de acceso sin necesidad de introducir información manualmente. Seleccione PBC (configuración de botón de comando) o el método de código PIN.

### Información

Puede mostrar la pantalla de información de red. En esta pantalla puede ver la información de Interfaz (Ethernet), Tipo de dirección, Dirección IP, Máscara de subred, Default Gateway y DNS.

### Prueba de conexión

Puede realizar una prueba de conexión a Internet. Si la prueba falla, compruebe la "Configuración IP" (pág. 36) y vuelva a realizar la prueba.

### Configuración IP

Puede configurar los ajustes de red.

- Auto\*** Seleccione este valor para configurar automáticamente los ajustes de red de este reproductor con el servidor DHCP.
- Manual** Seleccione este valor para realizar la configuración de red (Dirección IP, Máscara de subred, Default Gateway y DNS) manualmente.

#### Consejos

- **Numeric keys** Introdúcen caracteres.
- ◀▶ Permiten cambiar la opción resaltada.
- **CLEAR** Permite eliminar un carácter.
- **ENTER** Permite guardar los ajustes y salir del menú.

## Configuración Proxy

Puede definir Configuración Proxy. Ajuste la opción en Desactivar para un uso normal. Seleccione Permitir para definir la configuración del proxy.

- Desactivar\*** Desactiva el servidor proxy. Seleccione esta opción cuando no utilice el servidor proxy.
- Permitir** Activa los ajustes del host y el puerto proxy.
- Host Proxy** Define el host proxy.
- Puerto proxy** Define el puerto proxy.

## Control de Red

Permite seleccionar si este reproductor se puede controlar desde AV CONTROLLER. Cuando se selecciona Activo con Filtro, puede especificar las direcciones MAC de los dispositivos móviles (como teléfonos inteligentes y tabletas) que podrán acceder a este reproductor.

**Activar\*, Activo con Filtro, Desactivar**

## Standby de red

Puede seleccionar si este reproductor se puede activar desde otros dispositivos de red como "AV CONTROLLER" (pág. 26).

**Activar, Desactivar\***

#### Nota

- Este ajuste solo está disponible si Control de Red está activado.

## Control DMC

Puede seleccionar si permitir que el Controlador multimedia digital (DMC) compatible con DLNA (pág. 16) controle este reproductor.

**Permitir\*, Desactivar**

## Conexión BD-Live

Puede definir la restricción de acceso al contenido de BD-Live.

- Autorizada** Permite que todos los discos de BD-Live se conecten a la red.
- Permitida Parcialmente\*** Permite utilizar únicamente los discos con certificación de propietario.
- Prohibido** Prohíbe que todos los discos de BD-Live se conecten a la red.

## ■ Configuración de pantalla



Los ajustes predeterminados están marcados con “\*”.

### TV

#### Salida 3D

Puede seleccionar la salida de vídeo en 3D o 2D desde este reproductor.

**Auto\*** Este reproductor selecciona automáticamente vídeos en 3D o 2D.

**Desactivar** Este reproductor siempre selecciona vídeos en 2D.

#### Nota

- Aunque ajuste “Salida 3D” en “Auto” y reproduzca un disco Blu-ray 3D, este reproductor selecciona imágenes en 2D en función del ajuste del televisor, etc.

#### Pantalla de TV

Puede ajustar la relación de aspecto de la pantalla del televisor conectado y configurar la salida de vídeo. Si cambia de televisor (por ejemplo, porque ha adquirido uno nuevo), y la relación de aspecto de la pantalla del televisor conectado cambia, también tendrá que cambiar el ajuste de Pantalla de TV.



**16:9 Lleno** Seleccionelo cuando conecte el reproductor a un televisor con pantalla 16:9. Cuando se reproduce vídeo con una relación de aspecto 4:3, el vídeo se muestra como aparece en la ilustración.

**16:9 Normal\*** Seleccionelo cuando conecte el reproductor a un televisor con pantalla 16:9. Cuando se reproduce vídeo con una relación de aspecto 4:3, el vídeo se muestra como aparece en la ilustración.

**4:3 Panorámico** Seleccionelo cuando conecte el reproductor a un televisor con pantalla 4:3. Cuando se reproduce vídeo con una relación de aspecto 16:9, el vídeo se muestra como aparece en la ilustración.

**4:3 Buzón** Seleccionelo cuando conecte el reproductor a un televisor con pantalla 4:3. Cuando se reproduce vídeo con una relación de aspecto 16:9, el vídeo se muestra como aparece en la ilustración.

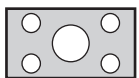
Tamaño de imagen original	En un televisor 16:9 (pantalla panorámica)	
	16:9 Lleno	16:9 Normal
 4:3		

Tamaño de imagen original	En un televisor 4:3	
	4:3 Panorámico	4:3 Buzón
 16:9		

#### Escalado ascendente 4K

Activa/desactiva el escalado ascendente 4K para salida de vídeo HDMI.

Si se activa, puede ajustar “Resolución HDMI” en “4K”.

**Activar\*, Desactivar.**

#### Resolución HDMI

Puede seleccionar la resolución de salida de vídeo HDMI. Para obtener más información sobre los formatos de salida, consulte “Vídeo, formatos de salida” (pág. 40). Cuando se define en Auto, la resolución se ajusta a la resolución máxima según el televisor conectado. Cuando se define en Disco Original, se utiliza la resolución y frecuencia de vídeo original grabada en el Blu-ray Disc o DVD que se reproduce. Puede utilizar la función de conversión de vídeo de un dispositivo externo. Si se reproduce un disco que no sea Blu-ray Disc ni DVD, la resolución y la frecuencia de vídeo funcionarán como Auto.

Si se reproduce un Blu-ray Disc o DVD cuya resolución y frecuencia de vídeo no son compatibles con el televisor conectado, no se verá ninguna imagen. En este caso, detenga la reproducción y seleccione una opción que no sea Disco Original.

**Auto\*, Disco Original, 4K, 480i/576i, 480p/576p, 720p, 1080i, 1080p**

#### Notas

- Para emitir audio HD (Dolby TrueHD o DTS-HD Master Audio) desde un terminal HDMI, configure Resolución HDMI en Auto o un ajuste superior a 720p.
- 4K solo está disponible cuando Escalado ascendente 4K está ajustado en Activar.
- Auto se selecciona automáticamente cuando Escalado ascendente 4K está ajustado en Desactivar mientras Resolución HDMI está ajustado en 4K.

#### Sistema de TV

Puede seleccionar el valor de Sistema de TV entre PAL, NTSC y Multi. Ajuste el mismo valor de Sistema de TV que su televisor. Para obtener más información sobre los formatos de salida, consulte “Vídeo, formatos de salida” (pág. 40).

**NTSC, PAL, Multi**

(El ajuste predeterminado varía en función del modelo.)

#### Color Space

Puede seleccionar la salida Color Space (pág. 47) desde HDMI. Esta función está disponible cuando el reproductor se conecta con un cable HDMI.

**YCbCr 4:4:4\*** Define Color Space en YCbCr 4:4:4.

**YCbCr 4:2:2** Define Color Space en YCbCr 4:2:2.

**Full RGB** Si ha configurado RGB y el blanco y negro de la pantalla están demasiado difuminados, seleccione esta opción. Esta opción se aplica si un componente conectado admite el intervalo RGB 0–255.

**RGB** Permite la salida de la señal de vídeo con el rango normal de señal.

#### Nota

- Esta función solo está disponible en televisores que admitan dicha función.

**HDMI Deep Color**

Si su televisor y/o receptor de A/V es compatible con Deep Color (pág. 47), ajuste esta opción según su televisor o receptor de A/V. Esta función está disponible cuando el reproductor se conecta con un cable HDMI.

**30 bits, 36 bits, Desactivar\***

**HDMI 1080p 24Hz**

Permite la salida de vídeo BD codificado con una relación de cuadro de 24 Hz en HDMI 1080p 24Hz. Con esta función es posible que disfrute de una reproducción de vídeo más fluida. Esta función está disponible si su televisor o receptor de A/V admite dicha función. Para obtener más información sobre los formatos de salida, consulte “Vídeo, formatos de salida” (pág. 40).

**Auto\*, Desactivar**

**Nota**

- Este parámetro se desactiva cuando la resolución de salida es diferente de 1080p.

**Procesamiento de Video****Reducción de ruido**

Puede configurar la Reducción de ruido en un nivel entre 0 y 3. 0 equivale a desactivado y 3 es el nivel máximo.

**0, 1, 2\*, 3**

**Modo desentrelazado**

Puede seleccionar cómo detectar la señal de vídeo. Ajuste la opción en Auto para un uso normal. Cuando aparece en la pantalla un ruido de desgarro horizontal, configure esta opción en Película/Vídeo para eliminar el ruido.

**Auto\*, Película, Vídeo**

**Protector de pantalla**

Puede activar el protector de pantalla si no realiza ninguna operación con este reproductor durante un tiempo especificado. Puede seleccionar las imágenes internas o un pase de diapositivas con fotos.

**Consejos**

- Para utilizar el pase de diapositivas como protector de pantalla, cree la carpeta “autopic” en el directorio raíz del dispositivo de memoria USB, ponga dentro de la carpeta 3 o más archivos de fotos (en formato JPEG, GIF o PNG) y conecte el dispositivo de memoria USB a este reproductor.
- “Orden de pase de diapositivas” y “Transición” funcionan cuando se utiliza el pase de diapositivas como protector de pantalla. Estos ajustes se sincronizan con los ajustes del pase de diapositivas de fotos en el menú en pantalla (pág. 27).

**Hora**

Puede ajustar el tiempo (minutos) que ha de transcurrir para que se active el protector de pantalla. Si no realiza ninguna operación con este reproductor durante el tiempo especificado, la unidad activará automáticamente el protector de pantalla.

**1, 5\*, 10**

**Orden de pase de diapositivas**

Puede activar/desactivar la función aleatoria del protector de pantalla (pase de diapositivas).

**Normal\*** Las fotos se muestran en orden normal.

**Shuffle** Las fotos se muestran en orden aleatorio.

**Transición**

Puede seleccionar el tipo de transición del protector de pantalla (pase de diapositivas).

**Ninguno\*, Borrar izquierda, Borrar derecha, Borrar hacia arriba, Borrar hacia abajo, Dentro caja, Fuera caja, Mezclar, Disolver, Entrelazado H, Intrelazado V, Dividir en H, Dividir en V, Dividir fuera H, Dividir fuera V**

**Subtítulos****Atributo CC**

Puede ajustar el aspecto de los subtítulos. Cuando se ha seleccionado Auto, los subtítulos digitales se mostrarán en la configuración predeterminada. Cuando se ha seleccionado Personalizado, puede personalizar el aspecto de los subtítulos (Color Fuente, Tamaño fuente, etc.) manualmente.

**Auto, Personalizado**

**Color Fuente, Tamaño fuente, Estilo fuente, Opacidad fuente, Borde fuente, Color borde fuente, Color BG, Opacidad BG, Color ventana, Opacidad ventana**

Personaliza la fuente, el fondo y la ventana utilizados para los subtítulos cuando Atributo CC se define en Personalizado.

## ■ Configuración de audio



Los ajustes predeterminados están marcados con “\*”.

### Modo de CD

#### HDMI

Puede seleccionar si restringir o no la salida HDMI durante el modo de CD (pág. 23).

**Desactivar** Desactiva todos los circuitos HDMI durante el modo de CD.

**Solo audio\*** Desactiva la salida de vídeo HDMI (se muestra la pantalla en negro) y solo emite audio desde la toma HDMI durante el modo de CD.

### Salida de audio

#### Coaxial / Óptica

Puede seleccionar el modo de salida de la toma COAXIAL y del terminal OPTICAL. Para obtener más información sobre los formatos de salida, consulte “Audio, formatos de salida” (pág. 41).

**Bitstream** Permite la salida de la señal digital sin ningún procesamiento. No se produce la salida del audio secundario.

**PCM** Permite la salida de PCM de 2 canales.

**Recodificar\*** Permite la salida de Bitstream con audio secundario.

**Desactivar** Silencia el sonido.

#### HDMI

Puede seleccionar el modo de salida del terminal HDMI. Para obtener información sobre la configuración de las opciones, consulte “Coaxial / Óptica” (pág. 39). Para obtener más información sobre los formatos de salida, consulte “Audio, formatos de salida” (pág. 41).

**Bitstream\*, PCM, Recodificar, Desactivar**

#### Nota

- Para emitir audio HD (Dolby TrueHD o DTS-HD Master Audio) desde un terminal HDMI, configure Resolución HDMI en Auto o un ajuste superior a 720p (pág. 37).

#### Downsampling

Puede seleccionar la frecuencia de submuestreo de la señal de audio digital. Esta función está activa para la salida de señal de audio desde la toma COAXIAL/ terminal OPTICAL.

**48K\*** La tasa de muestreo más alta de la salida PCM digital es 48 kHz.

**96K** La tasa de muestreo más alta de la salida PCM digital es 96 kHz.

**192K** La tasa de muestreo más alta de la salida PCM digital es 192 kHz.

### DRC

Puede activar o desactivar el valor de DRC (Compresión de gama dinámica) (pág. 47) o definirlo en Auto. Al seleccionar Auto, DRC se activa automáticamente en una fuente con información de DRC en formato Dolby TrueHD. DRC hace que los sonidos fuertes como los sonidos oclusivos se escuchen menos y que las conversaciones sean más audibles. Resulta útil cuando se ven películas de noche.

**Desactivar, Activar, Auto\***

### Salida SACD / DSD

#### Formato de salida

Puede seleccionar el formato de salida de audio y las tomas de salida utilizadas para la reproducción de discos SA-CD y archivos DSD.

**DSD (HDMI)\*** Se emiten señales DSD desde la toma HDMI cuando se reproduce un disco SA-CD o un archivo DSD. (Se silencia la salida analógica).

**PCM (HDMI & A.out)** Se emiten señales PCM desde la toma HDMI y las tomas AUDIO OUT. (Las señales de audio emitidas desde las tomas AUDIO OUT se mezclan reduciéndose a 2 canales).

#### Área SACD

Puede seleccionar si reproducir contenidos de 2 canales (estéreo) o multicanal cuando el disco SA-CD contiene los dos tipos de contenidos.

**Multi\*, Estéreo**

### Ajuste de altavoz

#### Mezcla descendente 2 Canales

Puede seleccionar 2 canales analógicos como método de mezcla descendente desde Estéreo o It/Dt.

**Estéreo\*** Cambia la salida del canal a estéreo, con lo que solamente se emite sonido desde los dos altavoces frontales.

**It/Dt** Seleccione esta opción si la unidad está conectada a un descodificador Dolby Pro Logic. El sonido de los altavoces posteriores se mezcla con el sonido estéreo de 2 canales.

### Post-procesamiento

#### Mezcla ascendente

Permite convertir la señal de audio de 2 canales en multicanal. Para realizar esta conversión, seleccione DTS NEO:6 y, a continuación, seleccione el modo Cine o Música.

**Desactivar\*, DTS NEO:6**

## ■ Sistema de Información



Se muestran la versión del software y la dirección MAC (pág. 48).

# Vídeo/audio, formatos de salida

## ■ Vídeo, formatos de salida

### Si Sistema de TV se define en NTSC

Índice	Resolución HDMI (pág. 37)							
	Auto	Disco Original	4K (*3)	1080p	1080i	720p	480p/576p	480i/576i
BD-Vídeo con contenido 1080p/24Hz	*1	1080p 24Hz	4K (2160p) 24Hz	1080p 24Hz/60Hz *4	1080i 60Hz	720p 60Hz	480p	480i
BD-Vídeo sin contenido 1080p/24Hz	*1	*2	4K (2160p) 30Hz	1080p 60Hz	1080i 60Hz	720p 60Hz	480p	480i
DVD-Vídeo	*1	*2	4K (2160p) 30Hz	1080p 60Hz	1080i 60Hz	720p 60Hz	480p	480i
Otros	*1	*1	4K (2160p) 30Hz	1080p 60Hz	1080i 60Hz	720p 60Hz	480p	480i

### Si Sistema de TV se define en PAL

Índice	Resolución HDMI (pág. 37)							
	Auto	Disco Original	4K (*3)	1080p	1080i	720p	480p/576p	480i/576i
BD-Vídeo con contenido 1080p/24Hz	*1	1080p 24Hz	4K (2160p) 24Hz	1080p 24Hz/50Hz *4	1080i 50Hz	720p 50Hz	576p	576i
BD-Vídeo sin contenido 1080p/24Hz	*1	*2	4K (2160p) 25Hz	1080p 50Hz	1080i 50Hz	720p 50Hz	576p	576i
DVD-Vídeo	*1	*2	4K (2160p) 25Hz	1080p 50Hz	1080i 50Hz	720p 50Hz	576p	576i
Otros	*1	*1	4K (2160p) 25Hz	1080p 50Hz	1080i 50Hz	720p 50Hz	576p	576i

\*1 La máxima resolución admitida por el televisor conectado a este reproductor.

\*2 Resolución y frecuencia del disco fuente.

\*3 Disponible solo cuando Escalado ascendente 4K (pág. 37) está ajustado en Activar.

\*4 1080p 24 Hz (cuando el televisor admite 1080p 24 Hz y HDMI 1080p 24Hz (pág. 38) está ajustado en Auto) o 1080p 50/60Hz.

### Si Sistema de TV se define en Multi

Cuando Sistema de TV está ajustado en Multi, la salida de las señales de vídeo se realiza con el mismo sistema de vídeo (NTSC/PAL) que tenga la fuente. Consulte las tablas anteriores si desea conocer más detalles sobre la resolución/frecuencia de cada sistema de vídeo.

#### Notas

- Para ver vídeos con una determinada resolución, esta deberá ser admitida por el televisor.
- Independientemente de la frecuencia del contenido, la salida de las señales de vídeo es a 60 Hz cuando Sistema de TV (pág. 37) está ajustado en NTSC y a 50 Hz cuando está ajustado en PAL.



## ■ Audio, formatos de salida

Formato de origen	Toma HDMI			Tomas DIGITAL OUT (COAXIAL / OPTICAL)			Toma DIGITAL OUT
	Bitstream (*1)	PCM (*1)	Recodificar (*1)	Bitstream (*1)	PCM (*1)	Recodificar (*1)	
PCM 2 canales	PCM 2 canales	PCM 2 canales	PCM 2 canales *2	PCM 2 canales	PCM 2 canales	PCM 2 canales *2	2 canales
PCM 5.1 canales	PCM 5.1 canales	PCM 5.1 canales	PCM 5.1 canales *2	PCM 2 canales	PCM 2 canales	PCM 2 canales *2	2 canales
PCM 7.1 canales	PCM 7.1 canales	PCM 7.1 canales	PCM 7.1 canales *2	PCM 2 canales	PCM 2 canales	PCM 2 canales *2	2 canales
Dolby Digital	Dolby Digital	PCM hasta 5.1 canales	Dolby Digital	Dolby Digital	PCM 2 canales	Dolby Digital	2 canales
Dolby Digital Plus	Dolby Digital Plus	PCM hasta 7.1 canales	Dolby Digital Plus *2	Dolby Digital	PCM 2 canales	Dolby Digital	2 canales
Dolby TrueHD	Dolby TrueHD	PCM hasta 7.1 canales	Dolby TrueHD *2	Dolby Digital	PCM 2 canales	Dolby Digital	2 canales
DTS	DTS	PCM hasta 5.1 canales *3	DTS *4	DTS	PCM 2 canales *3	DTS *4	2 canales *3
DTS HD High Resolution	DTS-HD High Resolution	PCM hasta 7.1 canales *3	DTS-HD High Resolution *5	DTS	PCM 2 canales *3	DTS *4	2 canales *3
DTS-HD Master Audio	DTS-HD Master Audio	PCM hasta 7.1 canales *3	DTS-HD Master Audio *5	DTS	PCM 2 canales *3	DTS *4	2 canales *3

\*1 Depende de los ajustes de Salida de audio (pág. 39).

\*2 Salida con Dolby Digital cuando están incluidos audio secundario, sonidos de clic de los botones o efectos de sonido.

\*3 No emite audio cuando se reproduce contenido de un dispositivo de memoria USB, DLNA o de un servicio de red.

\*4 No se recodifica cuando se reproduce contenido de un dispositivo de memoria USB, DLNA o de un servicio de red (la salida de audio será en el mismo formato que Bitstream).

\*5 Salida con DTS cuando están incluidos audio secundario, sonidos de clic de los botones o efectos de sonido. Sin embargo, la fuente no se recodifica cuando se reproduce contenido de un dispositivo de memoria USB, DLNA o de un servicio de red (la salida de audio será en el mismo formato que Bitstream).

### Formato de salida de audio para discos SA-CD/archivos DSD

Ajustes de Salida SACD / DSD (pág. 39)		Toma HDMI	Tomas DIGITAL OUT (COAXIAL / OPTICAL)	Toma DIGITAL OUT
Formato de salida	Área SACD			
DSD (HDMI)	Multi	DSD hasta 5.1 canales	Sin salida	Sin salida
	Estéreo	DSD 2 canales	Sin salida	Sin salida
PCM (HDMI & A.out)	Multi	PCM hasta 5.1 canales	Sin salida	2 canales
	Estéreo	PCM 2 canales	Sin salida	2 canales

# Actualización de software

El nuevo software que proporciona características adicionales o mejoras del producto se comercializará según sea necesario. Se recomienda actualizar periódicamente el software de este reproductor a la versión más reciente.

Para comprobar la disponibilidad de una actualización de software, visite <http://download.yamaha.com/>

## Nota

- No extraiga el dispositivo de memoria USB, no ponga el reproductor en modo de espera ni desenchufe el cable de alimentación o el cable de red mientras se lleva a cabo la actualización de software.

## ■ Actualización del software

### 1. Prepárese para la actualización de software.

Si actualiza el software desde Almacenamiento USB:

- ① Guarde el paquete de archivos de actualización en la carpeta correspondiente del dispositivo de memoria USB. Para obtener más información, consulte el documento de procedimientos adjunto con el paquete de archivos de actualización.
- ② Conecte el dispositivo de memoria USB.

Si actualiza el software desde la red:

Compruebe que el reproductor está conectado a la red.

### 3. Actualice el software siguiendo las indicaciones de los mensajes que aparecen en pantalla.

La actualización se ha completado. El sistema se reiniciará.

### 2. Seleccione el método de actualización e inicie la actualización desde el menú SETUP.

- ① Pulse **SETUP** para mostrar la pantalla del menú SETUP.
- ② Seleccione Configuración General → Sistema → Actualizar.
- ③ Seleccione el elemento que contiene el paquete de archivos de actualización desde Almacenamiento USB/Red.

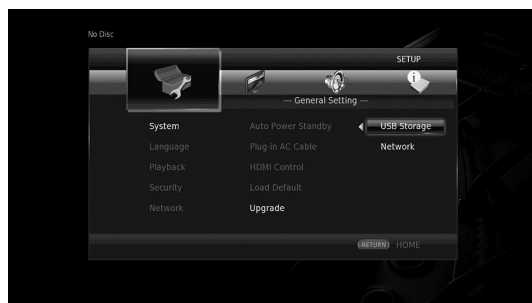

El sistema buscará el paquete de archivos de actualización.







# Resolución de problemas

Consulte la tabla que aparece a continuación cuando el reproductor no funcione correctamente. Si el problema que tiene no aparece en la lista siguiente o las instrucciones no le sirven de ayuda, apague este reproductor, desenchufe el cable de alimentación y póngase en contacto con el centro de servicio o concesionario Yamaha autorizado más cercano.

## ■ Alimentación

Problema	Posibles causas y soluciones
No hay alimentación.	<ul style="list-style-type: none"> <li>– Conecte correctamente el cable de alimentación de CA.</li> <li>– Pulse  en el panel delantero para encender la alimentación.</li> </ul>
La alimentación del reproductor está apagada.	<ul style="list-style-type: none"> <li>– Este reproductor se apagará automáticamente después de 20 minutos de inactividad (sin reproducción) si se ha activado el Standby Automático (pág. 34).</li> </ul>





## ■ Funcionamiento básico

Problema	Posibles causas y soluciones
El mando a distancia no funciona.	<ul style="list-style-type: none"> <li>– Utilice el mando a distancia dentro de su alcance operativo (pág. 11).</li> <li>– Cambie las pilas (pág. 11).</li> <li>– Compruebe la configuración de ID de la unidad principal y el mando a distancia. El ID del mando a distancia de la unidad principal se puede cambiar después de reiniciar la unidad principal. En ese caso, compruebe el ID del mando a distancia de la unidad principal y vuelva a ajustarlo si es necesario (pág. 11).</li> </ul>
Los botones no funcionan.	<ul style="list-style-type: none"> <li>– Encienda el televisor conectado a este reproductor y realice los ajustes iniciales (pág. 19).</li> <li>– Mantenga pulsado  en el panel delantero durante más de 5 segundos para reiniciar este reproductor.</li> <li>– Para reiniciar completamente el reproductor, desenchufe el cable de alimentación de la toma de CA durante 30 segundos o más, vuelva a enchufarlo y, a continuación, encienda el reproductor.</li> </ul>
He olvidado la contraseña.	<ul style="list-style-type: none"> <li>– Mantenga pulsado , ,  y  en el panel delantero simultáneamente sin ningún disco insertado y con la reproducción parada para restaurar los valores predeterminados de todos los ajustes de este reproductor, incluidos los ajustes de Seguridad (pág. 35). Una vez que la alimentación se desconecte automáticamente, pulse  para volver a activarla.</li> </ul>

## ■ Reproducción de disco

Problema	Posibles causas y soluciones
La bandeja portadiscos no se abre ni se cierra.	<ul style="list-style-type: none"> <li>– La bandeja portadiscos está bloqueada cuando se selecciona un servicio de red.</li> <li>– La bandeja portadiscos está bloqueada cuando este reproductor está en el modo de recepción Miracast. Pulse <b>Miracast</b> para salir de Miracast (pág. 25).</li> </ul>
El reproductor no puede reproducir un disco.	<ul style="list-style-type: none"> <li>– Extraiga el disco y límpielo (pág. 5).</li> <li>– Asegúrese de que se ha cargado correctamente el disco (alineado en la bandeja portadiscos y con la cara de la etiqueta hacia arriba) (pág. 5).</li> <li>– Utilice un disco admitido por el reproductor (pág. 3).</li> <li>– Extraiga el disco y compruebe si es un disco admitido por el reproductor o no (pág. 3).</li> <li>– Compruebe el código de región (pág. 3).</li> <li>– Compruebe si el disco es defectuoso probando con otro disco.</li> <li>– Los discos CD-R/RW, DVD+R/RW/R DL y DVD-R/RW/R DL deben estar finalizados (pág. 3).</li> <li>– Cuando este reproductor está en el modo de CD, no se pueden reproducir otros discos que no sean CD de música y SA-CD (pág. 23).</li> </ul>
El vídeo se para.	<ul style="list-style-type: none"> <li>– El reproductor se parará si detecta golpes o vibraciones.</li> </ul>
El reproductor hace un sonido de chasquido cuando comienza la reproducción o al cargar un disco.	<ul style="list-style-type: none"> <li>– Estos sonidos no son síntoma de avería sino parte del funcionamiento normal del reproductor.</li> </ul>
La reproducción del Blu-ray Disc tarda en iniciarse.	<ul style="list-style-type: none"> <li>– Este reproductor busca un dispositivo de memoria USB utilizado como Almacenamiento Local para la función BD-Live (pág. 30) cuando se carga un Blu-ray Disc. Para reducir el tiempo de espera, mantenga un dispositivo de memoria USB conectado a uno de los conectores USB (delantero/trasero) de este reproductor (pág. 17).</li> </ul>

## ■ Imagen

Problema	Posibles causas y soluciones
<b>No hay imagen.</b>	<ul style="list-style-type: none"> <li>- Asegúrese de que los cables están correctamente conectados (pág. 12).</li> <li>- Asegúrese de que el televisor o receptor de A/V conectado está ajustado a la entrada correcta.</li> <li>- Sin ningún disco cargado o con la reproducción parada, mantenga pulsados los botones  y  del panel delantero simultáneamente para restaurar el valor predeterminado de la resolución del vídeo.</li> <li>- Si sigue sin aparecer la imagen, mantenga pulsado el botón  del panel delantero durante unos 5 segundos para activar NTSC/PAL.</li> <li>- Si está ajustado en Disco Original, se emite una señal no compatible con el televisor conectado. Cambie el ajuste para emitir una señal compatible con el televisor conectado (pág. 37).</li> <li>- Asegúrese de que el disco o archivo que está intentando reproducir es compatible con este reproductor (pág. 3).</li> <li>- Desactive el modo de CD y el modo Pure Direct (pág. 23).</li> </ul>
<b>La pantalla se congela y los botones de control no funcionan.</b>	<ul style="list-style-type: none"> <li>- Pulse  y, después, reinicie la reproducción.</li> <li>- Desconecte la alimentación y conéctela de nuevo.</li> <li>- Mantenga pulsado  en el panel delantero durante más de 5 segundos para reiniciar este reproductor.</li> </ul>
<b>La salida de vídeo no tiene la resolución deseada.</b>	<ul style="list-style-type: none"> <li>- Ajuste la resolución deseada (pág. 37).</li> </ul>
<b>El vídeo de pantalla ancha aparece estirado verticalmente o aparecen bandas negras en las partes superior e inferior de la pantalla. O el vídeo 4:3 aparece estirado horizontalmente.</b>	<ul style="list-style-type: none"> <li>- Cambie la relación de aspecto del televisor (pág. 37).</li> </ul>
<b>Aparece ruido cuadrado (mosaicos) en la pantalla.</b>	<ul style="list-style-type: none"> <li>- Es posible que aparezcan bloques en las imágenes en escenas con movimientos rápidos debido a las características de la tecnología de compresión de imagen digital.</li> </ul>

## ■ Sonido

Problema	Posibles causas y soluciones
<b>No se escucha el sonido o está distorsionado.</b>	<ul style="list-style-type: none"> <li>- Compruebe que el cable de audio está correctamente conectado (pág. 12).</li> <li>- Suba el volumen del televisor o del receptor de A/V.</li> <li>- No se escucha sonido durante el modo de reproducción fija, avance rápido y retroceso rápido (pág. 9).</li> <li>- Es posible que el audio no se escuche dependiendo del estado de grabación del audio, por ejemplo, si el contenido de audio grabado no es de señal de audio o es audio no estándar (pág. 3).</li> <li>- Asegúrese de que el disco o archivo que está intentando reproducir es compatible con este reproductor (pág. 3).</li> <li>- Si el sonido se interrumpe durante la reproducción en el modo de CD, desactive el modo de CD (pág. 23).</li> </ul>
<b>Los canales de audio izquierdo y derecho están invertidos o el sonido solo sale por uno de ellos.</b>	<ul style="list-style-type: none"> <li>- Compruebe la conexión de audio (pág. 14).</li> </ul>
<b>No se puede escuchar el tipo de audio que se desea y/o el número de canales.</b>	<ul style="list-style-type: none"> <li>- Consulte el ajuste de "Salida de audio" y "Formatos de salida de audio" (pág. 39, pág. 41).</li> </ul>
<b>No se escucha el sonido de PIP (audio secundario).</b>	<ul style="list-style-type: none"> <li>- Defina Coaxial / Óptica o HDMI en PCM/Recodificar (pág. 39).</li> <li>- Para escuchar el audio secundario, pulse <b>2ND AUDIO</b> (pág. 9).</li> <li>- Dependiendo del disco, es posible que tenga que activar el audio secundario en el menú principal del disco (pág. 8).</li> </ul>

## ■ Red

Problema	Posibles causas y soluciones
<b>No se puede conectar a Internet.</b>	<ul style="list-style-type: none"> <li>– Cuando se conecte a Internet seleccionando Cableado en Configuración de conexión, conecte el cable de red correctamente (pág. 36).</li> <li>– Encienda el equipo conectado como, por ejemplo, un módem o router de banda ancha.</li> <li>– Conecte correctamente el módem y/o el enrutador de banda ancha.</li> <li>– Si Inalámbrico está seleccionado en Configuración de conexión y se conecta a Internet mediante Ethernet, seleccione Cableado correctamente (pág. 36).</li> <li>– Seleccione correctamente Inalámbrico en Configuración de conexión si quiere conectarse a Internet mediante una LAN inalámbrica (pág. 36).</li> </ul>
<b>No se pueden descargar contenidos BD-Live.</b>	<ul style="list-style-type: none"> <li>– Verifique que este reproductor se puede conectar a Internet normalmente. Consulte “Prueba de conexión” (pág. 36).</li> <li>– Conecte el dispositivo de memoria USB correctamente. Compruebe que el dispositivo de memoria USB está conectado al conector USB del reproductor (pág. 17).</li> <li>– Compruebe si el Blu-ray Disc admite BD-Live.</li> <li>– Conecte el dispositivo de memoria USB con formato FAT16, FAT32 o NTFS.</li> <li>– Se recomienda conectar el dispositivo de memoria USB con, por lo menos, 2 GB de espacio libre. Si no hay suficiente espacio libre, formatee el dispositivo de memoria USB. (pág. 34)</li> <li>– Consulte el manual del usuario suministrado con el disco o póngase en contacto con el fabricante del disco.</li> </ul>
<b>No se puede detectar el servidor DLNA.</b>	<ul style="list-style-type: none"> <li>– Verifique que este reproductor se puede conectar a la red normalmente. Consulte “Prueba de conexión” (pág. 36).</li> <li>– Encienda el equipo conectado como, por ejemplo un router de banda ancha o el servidor.</li> <li>– Asegúrese de que el reproductor y el servidor están conectados al mismo router (o punto de acceso).</li> <li>– Dependiendo del servidor DLNA, es posible que sea necesario autorizar al reproductor desde el servidor.</li> <li>– En función del servidor DLNA, es necesario modificar el ajuste del cortafuego.</li> </ul>
<b>No se puede reproducir el archivo del servidor DLNA.</b>	<ul style="list-style-type: none"> <li>– Asegúrese de que el archivo se puede reproducir (pág. 3).</li> <li>– Compruebe la configuración del servidor DLNA.</li> <li>– La calidad de funcionamiento y reproducción podría verse afectada por las condiciones de la red doméstica.</li> </ul>
<b>No se puede conectar a Internet a través de la LAN inalámbrica.</b>	<ul style="list-style-type: none"> <li>– Asegúrese de que el router LAN inalámbrico está encendido.</li> <li>– En función de los elementos circundantes, como el material de las paredes, el estado de recepción de ondas de radio o los obstáculos entre el reproductor y el router LAN inalámbrico, es posible que la distancia de comunicación se acorte. Mueva el reproductor y el router LAN inalámbrico para acercarlos entre sí.</li> <li>– Los dispositivos que funcionan en la banda de frecuencias de 2,4 GHz, como los hornos microondas o los dispositivos inalámbricos, pueden llegar a interrumpir la comunicación. Aleje el reproductor de estos dispositivos o apáguelos.</li> <li>– Si la conexión a Internet a través de una LAN inalámbrica sigue sin funcionar después de probar las soluciones anteriores, intente conectarse a través de Ethernet seleccionando Cableado en Configuración de conexión (pág. 36).</li> </ul>
<b>La red inalámbrica no se encuentra o está distorsionada.</b>	<ul style="list-style-type: none"> <li>– Asegúrese de que el router LAN inalámbrico está encendido.</li> <li>– Acerque este reproductor al router o cambie la orientación de este reproductor o de la antena del router LAN inalámbrico.</li> <li>– Si la conexión inalámbrica no se puede configurar con la función WPS, seleccione otra opción (Buscar Redes o Manual) (pág. 19).</li> <li>– Asegúrese de que la red inalámbrica no se distorsiona por la presencia de hornos microondas, teléfonos digitales inalámbricos u otros dispositivos Wi-Fi cercanos.</li> <li>– Los hornos microondas, teléfonos digitales inalámbricos u otros dispositivos inalámbricos cercanos pueden interferir en la red inalámbrica. Apague estos dispositivos.</li> <li>– Asegúrese de que los firewall de la red permiten el acceso de este reproductor a la conexión inalámbrica.</li> <li>– Si la red inalámbrica no funciona correctamente en su casa, intente realizar una conexión de red con cable.</li> </ul>

## ■ Mensajes en pantalla

- Los mensajes siguientes aparecerán en la pantalla del televisor si el disco que intenta reproducir no es apropiado o la operación no es correcta.

Mensaje de error	Posibles causas y soluciones
<b>Fichero no compatible</b>	– El reproductor no admite el archivo. Consulte “Tipos de discos/archivos que pueden utilizarse con este reproductor” (pág. 3).
<b>¡Código de región erróneo!</b>	– El disco tiene un código de región incompatible. Consulte “Información sobre la gestión de la región en los vídeos Blu-ray Disc/DVD” (pág. 3).
<b>La red ha fallado.</b>	– El reproductor no se puede conectar a la red. Compruebe la conexión (pág. 15) y la configuración de Red (pág. 36).
<b>Red está bien, proxy ha fallado.</b>	– El reproductor no se puede conectar al servidor proxy. Consulte “Configuración Proxy” (pág. 36).
<b>La conexión BD-Live está prohibida en el menú de SETUP</b>	– La conexión BD-Live está prohibida. Consulte “Conexión BD-Live” (pág. 36).
<b>¡La actualización ha fallado por alguna razón!</b>	– La actualización ha fallado. Compruebe si el archivo de actualización está dañado o es ilegible.
<b>¡ La configuración de IP no es válida ! Por favor modificar..</b>	– La configuración IP introducida no es válida. Vuelva a introducir la información correcta.

## **AVCHD**

AVCHD es un nuevo formato (estándar) para cámaras de vídeo de alta definición que se puede utilizar para grabar y reproducir imágenes de alta resolución HD.

## **BD-Live™**

BD-Live es un estándar de Blu-ray Disc que utiliza una conexión de red y permite al reproductor conectarse a Internet para descargar vídeos promocionales y otros datos.

## **BDMV**

BDMV (película Blu-ray Disc) es uno de los formatos de aplicación utilizados en BD-ROM, que es una de las especificaciones de Blu-ray Disc. BDMV es un formato de grabación equivalente a DVD-Video en la especificación DVD.

## **Blu-ray 3D™**

Blu-ray 3D le permite ver imágenes 3D de alta definición completa.

## **BONUSVIEW™**

Los discos compatibles con BONUSVIEW le permiten disfrutar simultáneamente de subcanal de vídeo para dos pantallas, subcanal de audio y subtítulos. Aparece una pequeña pantalla dentro de la pantalla principal durante la reproducción (Imagen en imagen).

## **Subtítulos**

La audiodescripción es un tipo de subtítulos, la diferencia entre los subtítulos y la audiodescripción es que los primeros están diseñados para personas sin problemas auditivos, mientras que los segundos lo están para personas que no oyen. Los subtítulos no suelen mostrar todo el audio.

La audiodescripción muestra efectos de sonido (por ejemplo, “suena el teléfono” y “ruido de pasos”), mientras que los subtítulos no lo hacen. Antes de seleccionar este ajuste, asegúrese de que el disco contiene información de audiodescripción.

## **Color Space**

Color Space es una gama de colores que se puede representar. RGB es un espacio de color basado en el modelo de color RGB (rojo, verde y azul) y se utiliza normalmente en monitores de PC. YCbCr es un espacio de color basado en una señal de luminancia (Y) y dos señales de diferencia de color (Cb y Cr).

## **Deep Color**

Deep Color hace referencia al uso de varias profundidades de color en pantallas, a partir de profundidades de 24 bits en versiones anteriores de la especificación HDMI. Esta profundidad de bits adicional permite que las pantallas HDTV y otros tipos de pantallas pasen de millones a miles de millones de colores y eliminen la aparición de bandas de color en pantalla para disfrutar de unas transiciones tonales fluidas y una gradación sutil entre colores. La mayor relación de contraste permite representar muchos más tonos de gris entre blanco y negro. Además, Deep Color aumenta el número de colores disponibles dentro de los límites definidos por el espacio de color RGB o YCbCr.

## **DLNA**

DLNA (Digital Living Network Alliance) permite compartir de forma sencilla contenidos digitales a través de una red doméstica, para que pueda disfrutar de contenidos digitales almacenados en un PC con el software del servidor DLNA instalado u otro dispositivo compatible con DLNA con su televisor a través de este reproductor. Para conectar este reproductor a sus servidores DLNA se requieren algunos ajustes del dispositivo o del servidor DLNA. Para ver más detalles, consulte el software del servidor DLNA o el dispositivo DLNA.

## **Dolby Digital**

Un sistema de sonido desarrollado por Dolby Laboratories Inc. que da un ambiente de sala de cine a la salida de audio cuando el producto está conectado a un amplificador o procesador Dolby Digital.

## **Dolby Digital Plus**

Un sistema de sonido desarrollado como una extensión de Dolby Digital. Esta tecnología de codificación de audio es compatible con sonido envolvente de 7.1 canales.

## **Dolby TrueHD**

Dolby TrueHD es una tecnología de codificación sin pérdidas que admite hasta 8 canales de sonido envolvente multicanal para los discos ópticos de la próxima generación. El sonido reproducido refleja fielmente, bit a bit, la fuente original.

## **DRC (Control de gama dinámica)**

DRC le permite ajustar la gama entre los sonidos más alto y más bajo (gama dinámica) para reproducir los contenidos a un volumen intermedio. Utilícela cuando sea difícil escuchar los diálogos o durante las horas en que la reproducción pueda molestar a los vecinos.

## **DTS**

Un sistema de sonido digital desarrollado por DTS, Inc. para su uso en salas de cine.

## **DTS-HD High Resolution Audio**

DTS-HD High Resolution Audio es una nueva tecnología desarrollada para el formato de disco óptico de alta definición de la próxima generación.

**DTS-HD Master Audio**

DTS-HD Master Audio es una tecnología de compresión de audio sin pérdidas desarrollada para el formato de disco óptico de alta definición de la próxima generación.

**FLAC**

FLAC (Free Lossless Audio Codec, Códec libre de compresión de audio sin pérdida) es un formato de archivo abierto para la compresión de datos de audio sin pérdida. Aunque el grado de compresión es inferior al de otros formatos de audio comprimido con pérdida, normalmente el audio es de mayor calidad.

**HDMI**

HDMI (High-Definition Multimedia Interface, Interfaz Multimedia de Alta Definición) es una interfaz que admite vídeo y audio en una sola conexión digital. La conexión HDMI lleva señales de vídeo (estándar y de alta definición) y señales de audio multicanal a componentes A/V como, por ejemplo, televisores equipados con HDMI en forma digital y sin degradación.

**Buzón (LB 4:3)**

Un tamaño de pantalla con barras negras en las partes superior e inferior de la imagen para permitir la visualización de material en pantalla ancha (16:9) en un televisor 4:3 conectado.

**Sonido PCM lineal**

PCM lineal es un formato de grabación de señales utilizado para CD de audio y en algunos DVD y Blu-ray Disc. El sonido de los CD de audio se graba a 44,1 kHz con 16 bits. (El sonido se graba entre 48 kHz con 16 bits y 96 kHz con 24 bits en discos DVD y entre 48 kHz con 16 bits y 192 kHz con 24 bits en Blu-ray Disc).

**Dirección Mac**

La dirección Mac es un valor único asignado a un dispositivo de red para su identificación.

**Panorámico (PS 4:3)**

Un tamaño de pantalla que recorta los lados de la imagen para permitir la visualización de material de pantalla ancha (16:9) en un televisor 4:3 conectado.

**Subtítulos**

Son las líneas de texto que aparecen en la parte inferior de la pantalla y que traducen o transcriben el diálogo. Están grabadas en muchos DVD y Blu-ray Disc.

**x.v.Color**

x.v.Color reproduce una gama de colores más amplia que antes, mostrando casi todos los colores que puede detectar el ojo humano.



# Especificaciones

## ■ Información general

### Alimentación

[Modelo para R.U., Europa, Rusia y Australia]	110–240 V CA, 50 Hz
[Modelo para Asia, América Central y del Sur]	110–240 V CA, 50/60 Hz
[Otros modelos]	110–240 V CA, 60 Hz
Consumo	19 W
Consumo en modo de espera	
Control HDMI Desactivar, Standby de red Desactivar	0,4W
Control HDMI Activar, Standby de red Desactivar	0,4W
Control HDMI Desactivar, Standby de red Activar	
Cableado	2,5 W
Inalámbrico	2,4 W
Control HDMI Activar, Standby de red Activar	
Cableado	2,5 W
Inalámbrico	2,4 W
Dimensiones (An. × Al. × Pr., incluidos salientes)	435 × 86 × 257 mm
Peso	2,7 kg

## ■ Rendimiento de audio

Nivel de salida de audio (1 kHz, 0 dB)	
Blu-ray Disc/DVD/CD-DA	2 ± 0,3 V
Relación señal/ruido	
Blu-ray Disc/DVD/CD-DA	115 dB
Rango dinámico	
Blu-ray Disc/DVD	105 dB
CD-DA	100 dB
Distorsión armónica (1 kHz)	
Blu-ray Disc/DVD/CD-DA	0,003%
Respuesta de frecuencia	
Blu-ray Disc/DVD	4 Hz a 22 kHz (muestreo a 48 kHz)
	De 4 Hz a 44 kHz (muestreo a 96 kHz)
CD-DA	4 Hz a 20 kHz

## ■ Entrada/salida

Salida HDMI	Conector tipo A × 1
	480i/576i/480p/576p/720p/1080i/1080p/1080p@24Hz/4K(2160p)@24Hz,
	Compatibilidad con Deep Color, x.v. Color
Salida digital	Óptica × 1, Coaxial × 1
Salida de audio analógica	Mezcla 2 canales × 1
USB	Conector tipo A × 2
LAN inalámbrica	Estándar: IEEE 802.11 b/g/n
	Rango de frecuencia: banda de 2,4GHz
Otros conectores	Ethernet × 1

\* El contenido de este manual se basa en las últimas especificaciones del producto en la fecha de su publicación. Para obtener el manual en su versión más actualizada, descargue el archivo del manual desde el sitio web de Yamaha.

## ■ Propiedad intelectual

### Nota

- El material audio-visual puede consistir de productos con propiedad intelectual que no se deben grabar sin la autorización del poseedor de dicha propiedad intelectual. Remítase a las leyes aplicables en su país.



“Blu-ray Disc™”, “Blu-ray™”, “Blu-ray 3D™”, “BD-Live™”, “BONUSVIEW™” y los logotipos son marcas comerciales de Blu-ray Disc Association.



DVD es una marca comercial de DVD Format/Logo Licensing Corporation.

## ■ DOLBY AUDIO

Fabricado con la licencia de Dolby Laboratories. Dolby, Dolby Audio y el símbolo de la doble D son marcas comerciales de Dolby Laboratories.



Para patentes DTS, consulte <http://patents.dts.com>. Fabricado bajo licencia de DTS Licensing Limited. DTS, DTS-HD, el símbolo y DTS y el símbolo juntos son marcas comerciales registradas, y DTS-HD Master Audio es una marca comercial de DTS, Inc. © DTS, Inc. Todos los derechos reservados.



“HDMI,” el logotipo de “HDMI” y High-Definition Multimedia Interface son marcas comerciales o marcas comerciales registradas de HDMI Licensing LLC en los Estados Unidos y/o otros países.

### x.v.Color™

“x.v.Color” y el logotipo de “x.v.Color” son marcas comerciales de Sony Corporation.



“AVCHD” y el logotipo de “AVCHD” son marcas comerciales de Panasonic Corporation y Sony Corporation.

5

Información adicional

Español

Continúa en la página siguiente. ➔



Java es una marca comercial registrada de Oracle y/o sus filiales.



DLNA™ y DLNA CERTIFIED™ son marcas comerciales o marcas comerciales registradas de Digital Living Network Alliance. Todos los derechos reservados. Se prohíbe terminantemente el uso no autorizado.



El logotipo Wi-Fi CERTIFIED es una marca de certificación de Wi-Fi Alliance.

La marca de identificación Wi-Fi Protected Setup es una marca de Wi-Fi Alliance.

“Wi-Fi”, “Wi-Fi Protected Setup”, “Wi-Fi Direct” y “Miracast” son marcas o marcas registradas de Wi-Fi Alliance.

Este producto se otorga con licencia en aplicación de la licencia de cartera de patentes AVC y la licencia de cartera de patentes VC-1 para su uso personal y no comercial por parte de un consumidor para (i) codificar vídeo que cumpla con las normas AVC y VC-1 (“vídeo AVC/VC-1”) y/o (ii) descodificar vídeo AVC/VC-1 codificado por un consumidor dedicado a una actividad personal y no comercial y/o suministrado por un proveedor de vídeo con licencia para proporcionar vídeo AVC/VC-1. No se otorga ni se da por supuesta licencia alguna para cualquier otro uso. Se puede obtener información adicional de MPEG LA, LLC. Consulte <http://www.mpegla.com>.

Este producto se otorga con licencia en aplicación de la licencia de cartera de patentes MVC para su uso personal de un consumidor u otros usos que no impliquen remuneración para (i) codificar vídeo que cumpla con la norma MVC (“vídeo MVC”) y/o (ii) descodificar vídeo MVC codificado por un consumidor dedicado a una actividad personal y/o suministrado por un proveedor de vídeo con licencia para proporcionar vídeo MVC. No se otorga ni se da por supuesta licencia alguna para cualquier otro uso. Se puede obtener información adicional de MPEG LA, LLC. Consulte <http://www.mpegla.com>

Windows Media Player es una marca comercial o una marca comercial registrada de Microsoft Corporation en los Estados Unidos y/o en otros países.

Copyright 2004-2012 Verance Corporation. Cinavia® es una marca comercial de Verance Corporation. Protegida por la patente estadounidense 7,369,677 y patentes internacionales registradas y pendientes de aprobación en virtud de la licencia de Verance Corporation. Todos los derechos reservados.

# Índice

## ■ Numerics

2ND AUDIO, mando a distancia .....	9
------------------------------------	---

## ■ A

A/B, mando a distancia .....	10
Actualización de software .....	42
Actualizar, menú SETUP .....	34
Ajuste de altavoz, menú SETUP .....	39
Almacenamiento Local, menú SETUP .....	34
ANGLE, mando a distancia .....	8
Ángulo, menú en pantalla .....	27
Audio Secundario, menú en pantalla .....	27
AUDIO, mando a distancia .....	8
Audio, menú en pantalla .....	27
Audio, menú SETUP .....	35
AV CONTROLLER .....	26

## ■ B

BD-Live .....	30
Bitrate, menú en pantalla .....	27
Botones de colores, mando a distancia .....	8
Botones de control, mando a distancia .....	9
Botones de cursor, mando a distancia .....	8
Botones numéricos, mando a distancia .....	9
Búsqueda Ins, menú en pantalla .....	27

## ■ C

Cambiar Contraseña, menú SETUP .....	35
Capítulo, menú en pantalla .....	27
Cargar configuración por defecto, menú SETUP .....	34
CLEAR, mando a distancia .....	9
Coaxial / Óptica, menú SETUP .....	39
Código de país, menú SETUP .....	35
Código PIN (WPS) .....	36
Color Space, menú SETUP .....	37
Conexión BD-Live, menú SETUP .....	36
Configuración de audio, menú SETUP .....	39
Configuración de conexión, menú SETUP .....	36
Configuración de pantalla, menú SETUP .....	37
Configuración General, menú SETUP .....	34
Configuración IP, menú SETUP .....	36
Configuración Proxy, menú SETUP .....	36
Configuración Sencilla, menú SETUP .....	34
Control de Red, menú SETUP .....	36
Control HDMI, función .....	34
Control HDMI, menú SETUP .....	34
Control Paterno, menú SETUP .....	35
Controlador multimedia digital (DMC) .....	16

## ■ D

DLNA .....	16
Downsampling, menú SETUP .....	39
DRC, menú SETUP .....	39

## ■ E

ENTER, mando a distancia .....	8
Estilo subtítulos, menú en pantalla .....	27

## ■ F

Función de búsqueda .....	29
---------------------------	----

## ■ H

HDMI 1080p 24Hz, menú SETUP .....	38
HDMI Deep Color, menú SETUP .....	38
HDMI, menú SETUP .....	39
HOME, mando a distancia .....	8
Hora, menú en pantalla .....	27

## ■ I

Idioma, menú SETUP .....	35
Imagen en Imagen, función .....	30
Información, menú SETUP .....	36

## ■ M

Mando a distancia .....	8
Marca Audio Secundario, menú SETUP .....	35
Marca de Angulo, menú SETUP .....	35
Marca PIP, menú SETUP .....	35
Memoria última, menú SETUP .....	35
Mensaje Reproducción 3D, menú SETUP .....	34
Menú de estado .....	28
Menú en pantalla .....	27
Menú SETUP .....	31
Menú SETUP, funcionamiento .....	33
Menú, menú SETUP .....	35
Mezcla ascendente, menú SETUP .....	39
Mezcla descendente 2 Canales, menú SETUP .....	39
Miracast .....	25
Modo de CD .....	23
Modo desentrelazado, menú SETUP .....	38
Modo/Modo de reproducción, menú en pantalla .....	27

## ■ N

Notificación de actualización .....	34
-------------------------------------	----

## ■ O

ON SCREEN, mando a distancia .....	9
OSD, menú SETUP .....	35

## ■ P

Pantalla de TV, menú SETUP .....	37
Pase de diapositivas, menú en pantalla .....	27
PBC (configuración de botón de comando) .....	36
PIP, mando a distancia .....	9
Pista/Archivo, menú en pantalla .....	27
POP UP/MENU, mando a distancia .....	9
Post-procesamiento, menú SETUP .....	39
Procesamiento de Video, menú SETUP .....	38
PROGRAM, mando a distancia .....	9
Prueba de conexión, menú SETUP .....	36
PURE DIRECT .....	9
Pure Direct .....	23

## ■ R

Red, menú SETUP .....	36
Reducción de ruido, menú SETUP .....	38
REPEAT, mando a distancia .....	10
Repetición Ins, menú en pantalla .....	27
Reproducción Automática Disco, menú SETUP .....	35
Reproducción de programa .....	29
Reproducción, menú SETUP .....	35
RETURN, mando a distancia .....	8

## ■ S

Salida 3D, menú SETUP .....	37
Salida de audio, menú SETUP .....	39
SEARCH, mando a distancia .....	9
Seguridad, menú SETUP .....	35
Seleccionar CC, menú en pantalla .....	27
SETUP, mando a distancia .....	8, 9
SHUFFLE, mando a distancia .....	9
Sistema de Información, menú SETUP .....	39
Sistema de TV, menú SETUP .....	37
Sistema, menú SETUP .....	34
Software, actualización .....	42
Standby Automático, menú SETUP .....	34
STATUS, mando a distancia .....	9
SUBTITLE, mando a distancia .....	8
Subtítulo, menú en pantalla .....	27
Subtítulo, menú SETUP .....	35
Subtítulos, menú SETUP .....	38

## ■ T

Título, menú en pantalla .....	27
TOP MENU, mando a distancia .....	8
Transición, menú en pantalla .....	27
TV, menú SETUP .....	37

## ■ V

Video secundario, menú en pantalla .....	27
--	----

## ■ W

Wi-Fi Direct .....	24
WPS (Wi-Fi Protected Setup) .....	36

## ■ Z

ZOOM, mando a distancia .....	8
-------------------------------	---

# Let op: lees het volgende voor u dit toestel in gebruik neemt.

- 1 Om er zeker van te kunnen zijn dat u de optimale prestaties uit uw toestel haalt, dient u deze handleiding zorgvuldig door te lezen. Bewaar de handleiding op een veilige plek zodat u er later nog eens iets in kunt opzoeken.
- 2 Installeer dit toestel op een goed geventileerde, koele, droge en schone plek — uit de buurt van direct zonlicht, warmtebronnen, trillingen, stof, vocht, en/of kou. Zorg, ten behoeve van voldoende ventilatie, minimaal voor de volgende vrije ruimte.  
Boven: 10 cm  
Achter: 10 cm  
Zijkanten: 10 cm
- 3 Plaats dit toestel uit de buurt van andere elektrische apparatuur, motoren of transformatoren om storend gebrom te voorkomen.
- 4 Stel dit toestel niet bloot aan plotselinge temperatuurswisselingen van koud naar warm en plaats het toestel niet in een omgeving met een hoge vochtigheidsgraad (bijv. in een ruimte met een luchtbevochtiger) om te voorkomen dat zich binnenin het toestel condens vormt, wat zou kunnen leiden tot elektrische schokken, brand, schade aan dit toestel en/of persoonlijk letsel.
- 5 Vermijd plekken waar andere voorwerpen op het toestel kunnen vallen, of waar het toestel blootstaat aan druppelende of spattende vloeistoffen. Plaats de volgende dingen niet bovenop dit toestel:
  - Andere componenten, daar deze schade kunnen veroorzaken en/of de afwerking van dit toestel kunnen doen verkleuren.
  - Brandende voorwerpen (bijv. kaarsen), daar deze brand, schade aan dit toestel en/of persoonlijk letsel kunnen veroorzaken.
  - Voorwerpen met vloeistoffen, daar deze elektrische schokken voor de gebruiker en/of schade aan dit toestel kunnen veroorzaken wanneer de vloeistof daaruit in het toestel terecht komt.
- 6 Dek het toestel niet af met een krant, tafellaken, gordijn enz. zodat de koeling niet belemmerd wordt. Als de temperatuur binnenin het toestel te hoog wordt, kan dit leiden tot brand, schade aan het toestel en/of persoonlijk letsel.
- 7 Steek de stekker van dit toestel pas in het stopcontact als alle aansluitingen gemaakt zijn.
- 8 Gebruik het toestel niet wanneer het ondersteboven is geplaatst. Het kan hierdoor oververhit raken, wat kan leiden tot schade.
- 9 Gebruik geen overdreven kracht op de schakelaars, knoppen en/of snoeren.
- 10 Wanneer u de stekker uit het stopcontact haalt, moet u aan de stekker zelf trekken, niet aan het snoer.
- 11 Maak dit toestel niet schoon met chemische oplosmiddelen; dit kan de afwerking beschadigen. Gebruik alleen een schone, droge doek.
- 12 Gebruik alleen het op dit toestel aangegeven voltage. Gebruik van dit toestel bij een hoger voltage dan aangegeven is gevaarlijk en kan leiden tot brand, schade aan het toestel en/of persoonlijk letsel. Yamaha aanvaardt geen aansprakelijkheid voor enige schade veroorzaakt door gebruik van dit toestel met een ander voltage dan aangegeven staat.
- 13 Om schade door blikseminslag te voorkomen, dient u de stekker uit het stopcontact te halen wanneer het onweert.
- 14 Probeer niet zelf wijzigingen in dit toestel aan te brengen of het te repareren. Neem contact op met erkend Yamaha servicepersoneel wanneer u vermoedt dat het toestel reparatie behoeft. Probeer in geen geval de behuizing open te maken.
- 15 Wanneer u dit toestel voor langere tijd niet zult gebruiken (bijv. vakantie), dient u de stekker uit het stopcontact te halen.
- 16 Lees het hoofdstuk “Problemen oplossen” over veel voorkomende vergissingen bij de bediening voor u de conclusie trekt dat het toestel een storing of defect vertoont.
- 17 Voor u dit toestel verplaatst, dient u op  te drukken om dit toestel uit (standby) te schakelen en de stekker uit het stopcontact te halen.
- 18 Er zal zich condens vormen wanneer de omgevingstemperatuur plotseling verandert. Haal de stekker uit het stopcontact en laat het toestel met rust.
- 19 Wanneer het toestel langere tijd achter elkaar gebruikt wordt, kan het warm worden. Schakel de stroom uit en laat het toestel afkoelen.
- 20 Installeer dit toestel in de buurt van een stopcontact op een plek waar u de stekker gemakkelijk kunt bereiken.
- 21 De batterijen mogen niet worden blootgesteld aan hitte, zoals door direct zonlicht, vuur of iets dergelijks.

Gebruik dit apparaat niet op een afstand van minder dan 22 cm van een persoon met een pacemaker of een defibrillatorimplantaat.

Radiogolven kunnen invloed hebben op elektromedische apparaten. Gebruik dit toestel niet in de buurt van medische apparaten of in medische faciliteiten.

De stroomvoorziening van dit toestel is niet afgesloten zolang de stekker in het stopcontact zit, ook al is het toestel zelf uitgeschakeld met . Dit is de zogenaamde standby-stand. In deze toestand is het toestel ontworpen een zeer kleine hoeveelheid stroom te verbruiken.

Het ontkoppelingsapparaat dient actief te blijven wanneer de stekker of apparaatkoppeling gebruikt wordt als ontkoppelingsapparaat.

## WAARSCHUWING

OM DE RISICO'S VOOR BRAND OF ELEKTRISCHE SCHOKKEN TE VERMINDEREN, MAG U DIT TOESTEL IN GEEN GEVAL BLOOTSTELLEN AAN VOCHT OF REGEN.

## VEILIGHEIDSINFORMATIE BETREFFENDE DE LASER

Dit apparaat is voorzien van een laser. Om oogletsel te voorkomen, mag u het verwijderen van de afdekking en het uitvoeren van reparaties aan deze inrichting uitsluitend door een bevoegde servicemonteur laten uitvoeren.

## GEVAAR

Zichtbare laserstraling indien geopend. Voorkom rechtstreekse blootstelling van de ogen aan de laserstraal. Als dit toestel is aangesloten op een stopcontact, houdt u uw ogen niet dicht bij de opening van de disclade en andere openingen om naar binnen te kijken.

# Inhoudsopgave

1

## 1. Inleiding

<b>Wat kunt u doen met deze speler</b> .....	<b>2</b>
Breed scala aan ondersteunde schijf- en bestandsformaten .....	2
Uitgebreide netwerkfuncties .....	2
Snelinstelling en bediening .....	2
Audiofuncties van hoge kwaliteit .....	2
<b>Bijgeleverde onderdelen</b> .....	<b>2</b>
<b>Over schijven en bestanden</b> .....	<b>3</b>
Schijf-/bestandstypes die u met deze speler kunt gebruiken .....	3
Een schijf laden .....	4
Voorzorgsmaatregelen voor schijven .....	5
Melding voor het bekijken van 3D-videobeelden .....	5
Cinavia-technologie .....	5
<b>Bediening en functies</b> .....	<b>6</b>
Voorpaneel .....	6
Achterpaneel .....	7
Afstandsbediening .....	8

## 2. Aansluitingen

<b>Video-/audioaansluitingen</b> .....	<b>12</b>
Verbinding maken met een tv via een AV-ontvanger .....	13
Rechtstreeks verbinding maken met een tv .....	13
Verbinding maken met een tv en audioapparatuur .....	14
<b>Netwerkaansluiting</b> .....	<b>15</b>
Draadloze verbinding .....	15
Bekabelde verbinding .....	15
Instellingen DLNA-server .....	16
<b>USB-aansluiting</b> .....	<b>17</b>
<b>Aansluiten van het netsnoer</b> .....	<b>18</b>

## 3. Afspelen

<b>Initiële instellingen</b> .....	<b>19</b>
Instellingen doorvoeren met de Snelinstelling .....	19
Draadloze verbinding instellen .....	19
<b>Video-/muziek-/fotobestanden afspelen</b> .....	<b>20</b>
In de handel verkrijgbare schijven afspelen .....	20
Video/muziekbestanden afspelen .....	20
Foto's bekijken .....	21
<b>Genieten van hoogwaardig geluid</b> .....	<b>23</b>
Genieten van muziek-cd/SA-CD's met hoogwaardig geluid (CD-modus) .....	23
Genieten van muziek en films met zuiver en hoogwaardig geluid (Pure Direct) .....	23
<b>Genieten van DLNA-weergave of content van een mobiel apparaat via Wi-Fi Direct</b> .....	<b>24</b>
<b>Genieten van smartphoneafbeeldingen en -video's op het tv-scherm (Miracast™)</b> .....	<b>25</b>
<b>Deze speler vanaf mobiele apparaten bedienen</b> .....	<b>26</b>
<b>Geavanceerd afspelen</b> .....	<b>27</b>
Schermmenu .....	27
Statusmenu .....	28
Programma afspelen .....	29
De zoekfunctie gebruiken .....	29
Genieten van BONUSVIEW™ en BD-Live™ .....	29
De beeld-in-beeldfunctie gebruiken (afspelen van secundaire audio/video) .....	30
De functie BD-Live™ gebruiken .....	30

## 4. Instellingen

<b>SETUP-menu</b> .....	<b>31</b>
Voorbeeld van de werking van het SETUP-menu .....	33
Instellingen Algemeen .....	34
Display Setting .....	37

Audio Setting .....	39
System Information .....	39
<b>Video/audio-uitgangsendelingen</b> .....	<b>40</b>
Video-uitgangsformaten .....	40
Audio-uitgangsformaten .....	41
<b>Software-upgrade</b> .....	<b>42</b>
De software upgraden .....	42

## 5. Aanvullende informatie

<b>Problemen oplossen</b> .....	<b>43</b>
Stroom .....	43
Basisbediening .....	43
Afspelen van schijven .....	43
Beeld .....	44
Geluid .....	44
Netwerk .....	45
Meldingen op het scherm .....	46
<b>Woordenlijst</b> .....	<b>47</b>
<b>Specificaties</b> .....	<b>49</b>
Algemeen .....	49
Audioprestaties .....	49
Ingangen/uitgangen .....	49
Auteursrechten .....	49
<b>Index</b> .....	<b>51</b>

Indien nodig wordt er nieuwe software uitgebracht die extra functies of productverbeteringen levert. We raden aan om de software van deze speler regelmatig te upgraden naar de nieuwste versie. Meer informatie vindt u bij "Software-upgrade" (p. 42).

## Over deze handleiding

- Deze handleiding beschrijft hoe u de speler met een afstandsbediening kunt bedienen, tenzij deze niet beschikbaar is. Sommige handelingen kunnen ook worden uitgevoerd met de knoppen op het voorpaneel.
- Opmerkingen bevatten belangrijke informatie over de veiligheids- en bedieningsinstructies. Tips geven een bedieningstip aan.
- Deze handleiding wordt voorafgaand aan de productie gedrukt. Het ontwerp en de specificaties zijn onderhevig aan wijzigingen die deels voortvloeien uit verbeteringen enz. In geval van verschillen tussen de handleiding en het product heeft het product prioriteit.

## Pictogrammen in deze handleiding

Er worden pictogrammen gebruikt om beschikbare knoppen/functies voor een bepaalde indeling aan te geven. Meer informatie over afspeelbare schijven en indelingen vindt u op pagina 3.

**BD** : BD-Video

**DVD** : DVD-Video, DVD-VR, DVD+VR

**CD** : Audio CD, Super Audio CD

**VIDEO** : videobestanden

**MUSIC** : audiobestanden

**PHOTO** : fotobestanden

2

3

4

5

# Wat kunt u doen met deze speler

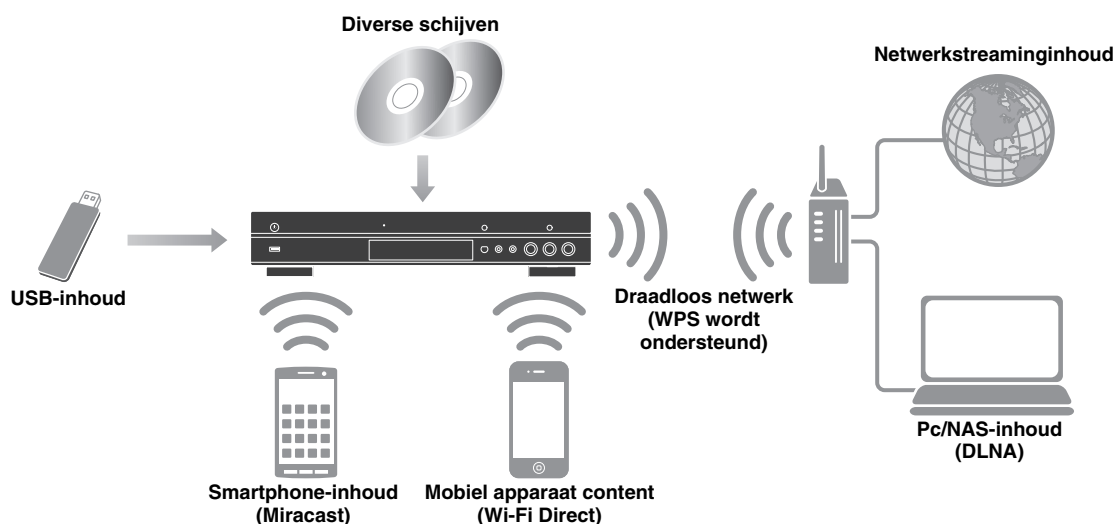

## ■ Breed scala aan ondersteunde schijf- en bestandsformaten

- Blu-ray Disc™, DVD's, SA-CD's en CD's (p. 27)
- Blu-ray 3D™ (p. 12), BONUSVIEW™ en BD-Live™ (p. 29)
- Video-, muziek- en fotobestanden op DVD-R/RW-schijven, CD-R/RW-schijven en USB-geheugenapparaten (p. 20)

## ■ Uitgebreide netwerkfuncties

- Geniet van DLNA-serverinhoud (pc of NAS) (p. 16)
- Deze speler bedienen vanaf mobiele apparaten via een netwerk (AV CONTROLLER) (p. 26)
- Genieten van smartphoneafbeeldingen en -video's op het tv-scherm (Miracast™) (p. 25)
- Directe netwerkverbinding met een mobiel apparaat (Wi-Fi Direct) (p. 24).

## ■ Snelinstelling en bediening

- Snelle en simpele initiële instellingen (p. 19)
- Automatische draadloze instellingen met de WPS (Wi-Fi Protected Setup) (p. 19)
- Software-upgrade via netwerk of USB (p. 42)
- Sequentiële bediening van de tv, AV-ontvanger en deze speler (HDMI Control) (p. 34)

## ■ Audiofuncties van hoge kwaliteit

- CD-modus voor hoogwaardig en nauwkeurig afspelen van audio-cd's en SA-CD (p. 23).
- Pure Direct mode hoogwaardige audio van elke audiobron (p. 23)
- Maximaal 192-kHz/24-bit audio bestandsindelingen, waarbij WAV, FLAC en ALAC worden ondersteund (p. 3)
- Super Audio CD (SA-CD) en DSD-audiobestanden (2,8/5,6 MHz) worden ondersteund (p. 4)

# Bijgeleverde onderdelen

Controleer of de volgende accessoires bij het product geleverd zijn.

Afstandsbediening



Batterijen (x2)  
(AAA, R03, UM-4)

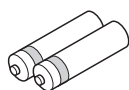

Netsnoer

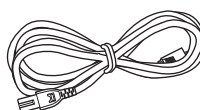

## ■ Schijf-/bestandstypes die u met deze speler kunt gebruiken

- Schijven van 12 cm en 8 cm kunnen met deze speler worden afgespeeld. Gebruik geen 8 naar 12 cm-adapter.
- Gebruik schijven waarvan de compatibiliteit herkenbaar is aan het officiële logo op de schijf. Wij garanderen niet dat schijven die niet aan deze normen voldoen door deze speler kunnen worden afgespeeld. Bovendien kunnen wij voor dergelijke schijven geen goede beeld- en geluidskwaliteit garanderen.

Mediatype	Opnameformaat
BD-ROM/BD-R/ BD-RE	BD-Video/gegevensbestanden
DVD-ROM	DVD-Video
DVD-R/DVD-R DL/DVD-RW	DVD-Video/DVD-VR/AVCHD/ gegevensbestanden
DVD+R/DVD+R DL/DVD+RW	DVD-Video/DVD+VR/AVCHD/ gegevensbestanden
CD-ROM	CDDA/HDCD
CD-R/CD-RW	CDDA/gegevensbestanden
SA-CD	SA-CD
USB*	Gegevensbestanden
DLNA	Gegevensbestanden

\* Deze speler is compatibel met USB-geheugenapparaten die geformatteerd zijn met FAT 16/32 en NTFS.

Afspeelbare audiobestandsf ormaten <b>MUSIC</b>	Afspeelbare videobestandsfo rmaten <b>VIDEO</b>	Afspeelbare fotobestandsfo rmaten <b>PHOTO</b>
MP3 (.mp3) *1 WMA (.wma) *2 AAC (.aac/.m4a) WAV (.wav) *3 FLAC (.flac) *3 ALAC (.m4a) *3 DSDIFF (.dff) *4 DSF (.dsf) *4	MKV met H.264 (.mkv) MPEG PS (.mpeg/ .mpg) MPEG TS (.ts) MPEG-4 (.mp4) VOB (.vob) AVI (.avi) ASF (.asf) WMV (.wmv) *5	JPEG (.jpeg/.jpg) GIF (.gif) PNG (.png)

\*1 Bemonsteringsfrequentie tussen 32-48 kHz (stereo) en bitrate tussen 8-320 kbps

\*2 Bemonsteringsfrequentie tussen 32-48 kHz (stereo) en bitrate tussen 32-192 kbps

\*3 Bemonsteringsfrequentie tot 192 kHz/24 bit (LPCM/ stereo)

\*4 Sampling frequency van 2,8/5,6 MHz









\*5 WMV9 (maximale resolutie: 1920 x 1080)





### Opmerkingen

- Het afspelen van bestanden die vermeld worden in de bovenstaande tabel kan niet gegarandeerd worden. Dit is afhankelijk van de gebruikte methodes voor het aanmaken van de bestanden of van de gebruikte codecs.
- Het afspelen van alle bestanden op een schijf, USB-geheugenapparaat en netwerk kan niet gegarandeerd worden.
- Bestanden die beschermd worden door auteursrechten kunnen niet worden afgespeeld.
- Als u DLNA gebruikt, moeten de bestanden voldoen aan de vereisten van de DLNA -server.

### Regiobeheer informatie voor Blu-ray Disc-/DVD-video's

- Blu-ray Disc-/DVD-videospelers en schijven hebben een regiocode die aangeeft in welke regio's de schijf kan worden afgespeeld. Controleer de regiocode op de achterzijde van deze speler.
- Een Blu-ray Disc die dezelfde regiocode als de speler of de regiocode "ABC" draagt, kan afgespeeld worden op deze speler.
- Een DVD-schijf die dezelfde regiocode als de speler of de regiocode "ALL" draagt, kan afgespeeld worden op deze speler.

Regiobeheer informatie		
Bestemming	BD-Video	DVD-Video
VS en Canada	Regiocode "A" of "ABC" 	Regionnummer "1" of "ALL" 
Europa	Regiocode "B" of "ABC" 	Regionnummer "2" of "ALL" 
Azië en Taiwan	Regiocode "A" of "ABC" 	Regionnummer "3" of "ALL" 
Centraal- en Zuid-Amerika	Regiocode "A" of "ABC" 	Regionnummer "4" of "ALL" 

Regiobeheerinformatie		
Bestemming	BD-Video	DVD-Video
Australië	Regiocode "B" of "ABC" 	Regionnummer "4" of "ALL" 
Rusland	Regiocode "C" of "ABC" 	Regionnummer "5" of "ALL" 

### Opmerkingen

- De bediening en de beschikbare functies van Blu-ray Disc/DVD-video's kunnen verschillen van de uitleg in deze gebruiksaanwijzing en het kan voorkomen dat bepaalde bedieningshandelingen niet toegestaan zijn wegens de fabrieksinstellingen van de schijf.
- Als er tijdens het afspelen van een schijf een menuscherm of bedieningsinstructies worden getoond, dient u de aangegeven bedieningsprocedure te volgen.
- Afhankelijk van de schijf is het mogelijk dat sommige schijven niet kunnen worden afgespeeld.
- Finaliseer alle opnamemedia die met deze speler worden afgespeeld.
- "Finaliseren" verwijst naar het proces waarbij een opgenomen schijf in een recorder wordt bewerkt zodat de schijf in andere spelers/recorders en ook in deze speler kan worden afgespeeld. Met deze speler kunnen alleen gefinaliseerde schijven worden afgespeeld. (Deze speler kan schijven niet zelf finaliseren.)

## Over Super Audio CD (SA-CD)

- Audio-indeling gebaseerd op de huidige CD-normen, maar die een grotere hoeveelheid informatie bevat en dus een betere geluidskwaliteit biedt. Er zijn drie soorten schijven: schijven met één laag, schijven met twee lagen en hybride schijven. Een hybride schijf kan afgespeeld worden op bestaande CD-spelers en op Super Audio CD-spelers aangezien deze schijf zowel standaardaudio-CD- als Super Audio CD-informatie bevat.

### Soorten Super Audio CD-schijven

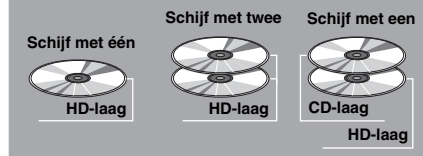

### Hybride Super Audio CD-schijf



### Tip

- U kunt voor het audiosignaal dat wordt uitgevoerd kiezen uit DSD of PCM (p. 39).

### Opmerking

- Dit apparaat toont de tekstgegevens die opgenomen zijn op een schijf niet in het uitleesvenster op het voorpaneel.

## ■ Een schijf laden

- Plaats de schijf met het label naar boven.
- Bij schijven die aan beide zijden kunnen worden afgespeeld, legt u de zijde die u wilt afspelen omlaag.

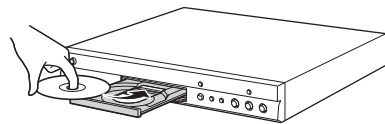

### Opmerkingen

- Afhankelijk van de schijf en de instellingen van de speler is het mogelijk dat het afspelen automatisch begint.
- Bij sommige schijven wordt eerst het menu weergegeven.
- De tijd voor het laden van de schijf varieert afhankelijk van de schijf.



## ■ Voorzorgsmaatregelen voor schijven

### Vermijd krassen en stof

- Blu-ray Disc-, DVD- en CD-schijven zijn gevoelig voor stof, vingerafdrukken en vooral krassen. Een schijf met krassen kan onbruikbaar zijn voor afspelen. Wees voorzichtig met schijven en bewaar ze op een veilige plaats.

### Juiste opslag van schijven

Plaats de schijf in het midden van het doosje en berg het doosje en de schijf verticaal op.	
Bewaar schijven niet op plaatsen in direct zonlicht, vlakbij verwarmingsapparatuur of in een zeer vochtige omgeving.	
Laat schijven niet vallen en stel ze niet aan sterke trillingen of schokken bloot.	
Plaats schijven niet in een omgeving met veel stof of waar snel schimmelvorming kan optreden.	

### Voorzorgsmaatregelen voor het hanteren van schijven



- Als het oppervlak vuil is geworden, kunt u dit voorzichtig met een zachte, vochtige (alleen water) doek afnemen. Veeg daarmee vanaf het midden naar de rand.



- Gebruik geen sprays die bedoeld zijn voor grammofoonplaten, wasbenzine, verfverdunder, antistatische vloeistoffen of andere oplosmiddelen.

- Raak het oppervlak niet met uw vingers aan.
- Plak geen papier of stickers op de schijf.
- Als de afspeelzijde van de schijf vuil of krassen bevat, kan de speler aannemen dat de schijf niet geschikt is en de schijflade openen of zal de speler niet in staat zijn om de schijf op de juiste wijze af te spelen. Verwijder eventueel vuil met een zachte doek van de afspeelzijde van de schijf.

### Schoonmaken van de pick-uplens

- Gebruik nooit in de handel verkrijgbare reinigingsschijven. Bij gebruik van deze schijven kan de lens worden beschadigd.
- Neem contact op met het dichtstbijzijnde servicecentrum goedgekeurd door Yamaha om de lens te laten schoonmaken.

## ■ Melding voor het bekijken van 3D-videobeelden

- Sommige mensen ondervinden ongemak (zoals vermoeide ogen, vermoeidheid of misselijkheid) terwijl zij 3D-videobeelden bekijken. Wij raden aan dat alle kijkers tijdens het bekijken van 3D-videobeelden regelmatig pauzes nemen.

- Als u enig ongemak ondervindt, dient u te stoppen met naar 3D-videobeelden te kijken tot het ongemak verdwijnt. Raadpleeg een arts als u ernstige ongemakken ondervindt.
- Lees aandachtig de gebruikershandleidingen (Blu-ray Disc en tv) en/of de waarschuwingsberichten die op de tv verschijnen.
- Het zicht van jonge kinderen (vooral die jonger dan zes jaar zijn) bevindt zich nog steeds in de ontwikkelingsfase. Raadpleeg uw arts (bijvoorbeeld een kinderarts of oogarts) voordat u jonge kinderen naar 3D-videobeelden laat kijken.
- Jonge kinderen moeten onder toezicht van volwassenen zijn om te verzekeren dat zij de hierboven beschreven aanbevelingen opvolgen.

## ■ Cinavia-technologie

- De Cinavia-technologie is een onderdeel van het kopieerbeveiligingssysteem dat ingebouwd is in uw Blu-ray Disc-speler.

### Opmerking

- De volgende meldingen kunnen weergegeven worden en het afspelen wordt mogelijk gestopt of de audio-uitgangen kunnen tijdelijk gedempt worden door uw Blu-ray Disc-speler als u een verboden kopie van inhoud die beschermd is door Cinavia-technologie probeert af te spelen.

Deze meldingen worden uitsluitend in het Engels weergegeven.

Afspelen stopgezet. De inhoud die afgespeeld wordt, is beschermd door Cinavia® en mag niet afgespeeld worden op deze apparatuur. Voor meer informatie, zie <http://www.cinavia.com>. Berichtcode 1.

Audio-uitgangen tijdelijk gedempt. Probeer niet om het afspeelvolumen te regelen. De inhoud die afgespeeld wordt, is beschermd door Cinavia® en mag niet afgespeeld worden op deze apparatuur. Voor meer informatie, zie <http://www.cinavia.com>. Berichtcode 3.

### Opmerking over Cinavia

Dit product maakt gebruik van Cinavia-technologie om het gebruik van verboden kopieën van bepaald commercieel geproduceerd beeldmateriaal en de bijbehorende soundtracks te beperken. Wanneer het gebruik van een verboden kopie wordt geregistreerd, wordt er een melding weergegeven en wordt het afspelen of kopiëren onderbroken. Meer informatie over de Cinavia-technologie vindt u online in het Klanteninformatiecentrum van Cinavia op <http://www.cinavia.com>. Als u meer informatie over Cinavia per post wenst te ontvangen, stuur dan een brief met vermelding van uw postadres naar: Cinavia Consumer Information Center, P.O. Box 86851, San Diego, CA, 92138, Verenigde Staten.

# Bediening en functies

## ■ Voorpaneel

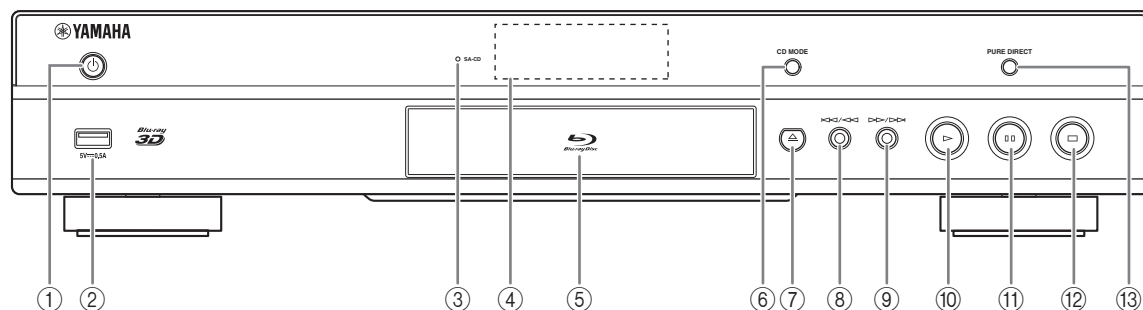

- ① **⏻ (aan/stand-by)**  
Hiermee kunt u de speler inschakelen / de stand-bymodus activeren.  
Houd **⏻** op het voorpaneel langer dan 5 seconden ingedrukt om de speler te resetten (systeemherstel).
- ② **USB-poort (p. 17)**
- ③ **SA-CD-aanduiding**  
Licht op wanneer er een SA-CD geplaatst is en de SA-CD-laag (p. 4) geselecteerd is.
- ④ **Uitleesvenster op het voorpaneel**  
Hier wordt informatie betreffende de operationele status weergegeven.
- ⑤ **Schijfladeklep**
- ⑥ **CD MODE**  
Schakelt de CD-modus in of uit (p. 23).
- ⑦ **⏏ (uitwerpen)**  
Hiermee kunt u de schijflade openen/sluiten.
- ⑧ **⏮/⏪ (achterwaarts zoeken/achterwaarts overslaan)**  
Druk op deze knop om achterwaarts over te slaan en houd deze ingedrukt om achterwaarts te zoeken.
- ⑨ **⏩/⏭ (voorwaarts zoeken/voorwaarts overslaan)**  
Druk op deze knop om voorwaarts over te slaan en houd deze ingedrukt om voorwaarts te zoeken.
- ⑩ **▶ (afspelen)**  
Hiermee kunt u het afspelen starten.
- ⑪ **⏸ (pauzeren)**  
Hiermee kunt u het afspelen pauzeren.
- ⑫ **■ (stoppen)**  
Hiermee kunt u het afspelen stoppen.
- ⑬ **PURE DIRECT**  
Schakelt de Pure Direct mode in of uit (p. 23).

### Opmerking

- Verwijder de beschermende folie van het voorpaneel voor u de speler in gebruik neemt.

## ■ Achterpaneel

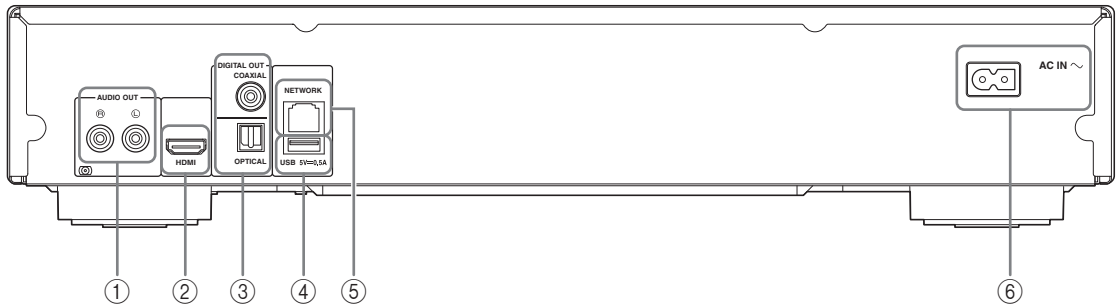

① **AUDIO OUT (L/R)** (p. 14)

② **HDMI** (p. 12)

③ **DIGITAL OUT (COAXIAL/OPTICAL)** (p. 14)

④ **USB** (p. 17)

⑤ **NETWORK** (p. 15)



⑥ **AC IN** (p. 18)

## Afstandsbediening

### Opmerking

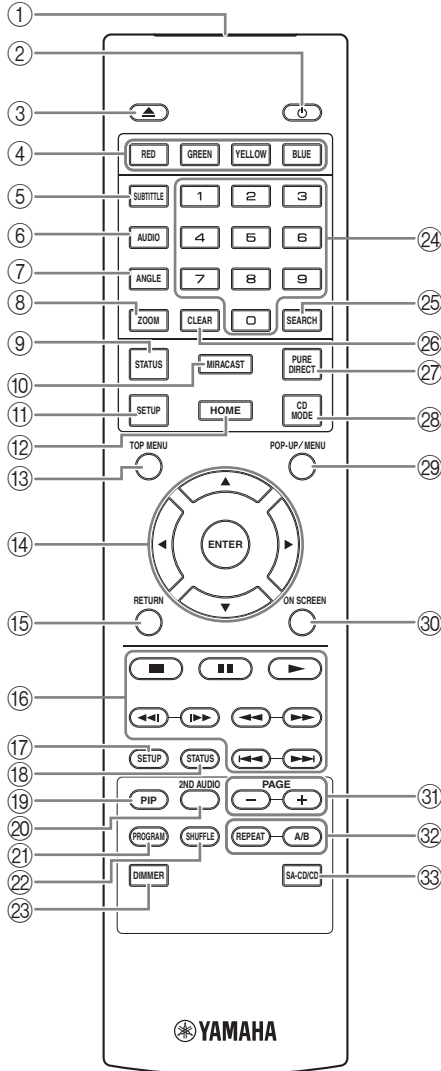
-  wordt in de linkerbovenhoek van het scherm weergegeven als de ingedrukte knop niet beschikbaar is.







- 1 **Infraroodsignaalzender:** Stuurt infraroodsignaal uit. Richt dit venster op de afstandsbedieningssensor (p. 11).
- 2 : Hiermee kunt u deze speler inschakelen of de stand-bymodus activeren.
- 3 : Hiermee kunt u de schijflade openen/sluiten.
- 4 **Gekleurde toetsen [BD] [DVD] [VIDEO]:** Gebruik deze toetsen in overeenstemming met de instructies op het scherm.
- 5 **SUBTITLE [BD] [DVD] [VIDEO]:** Hiermee kunt u de taal van de ondertiteling (p. 48) indien beschikbaar wijzigen. U kunt dit item ook via het schermmenu (p. 27) selecteren.
- 6 **AUDIO [BD] [DVD] [VIDEO]:** Hiermee kunt u de audiotaal of de indeling wijzigen. U kunt dit item ook via het schermmenu (p. 27) selecteren.
- 7 **ANGLE [BD] [DVD]:** Hiermee kunt u de camerahoek wijzigen als de video vanuit meerdere hoeken is opgenomen. Angle Mark () wordt op het scherm weergegeven wanneer deze functie beschikbaar is. U kunt dit item ook via het schermmenu (p. 27) selecteren.

### Opmerking

- Angle Mark wordt alleen weergegeven wanneer Angle Mark is ingeschakeld (p. 35).
- 8 **ZOOM [DVD] [VIDEO] [PHOTO]:** Hiermee kunt u in- en uitzoomen. Elke keer als u de toets indrukt, verandert het formaat van het scherm (in-/uitzoomen: telkens 3 stappen).
  - 9 **STATUS:** Hiermee kunt u de afspeelinformatie weergeven (p. 28).
  - 10 **MIRACAST:** Hiermee kunt u Miracast starten (p. 25).
  - 11 **SETUP:** Hiermee kunt u het schermmenu SETUP weergeven (p. 31).
  - 12 **HOME:** Geeft het HOME-menuscherm weer (p. 20).
  - 13 **TOP MENU [BD] [DVD]:** Hiermee kunt u het hoofdmenu weergeven als de schijf een menu bevat. Selecteer het gewenste item met , , ,  en ENTER.

### Opmerking

- Afhankelijk van de schijf kunnen specifieke handelingen verschillend zijn. Volg de instructies op elk menuscherm.
- 14 **Cursortoetsen (, , , ):** Navigeert door het menuscherm.  
**ENTER:** Hiermee kunt u het gemarkeerde menu/item selecteren.
  - 15 **RETURN:** Hiermee kunt u terugkeren naar het vorige menu of scherm enz.

**16 Bedieningstoetsen****BD DVD CD VIDEO MUSIC PHOTO****■**: Stopt het afspelen.**■ ■**: Hiermee kunt u het afspelen pauzeren.**▶**: Hiermee kunt u inhoud afspelen.**◀◀/▶▶**: Hiermee kunt u voorwaarts/achterwaarts overslaan.**◀◀/▶▶****BD DVD CD VIDEO MUSIC :**

Hiermee kunt u achterwaarts/voorwaarts zoeken. Elke keer als u de toets indrukt, verandert de zoeksnelheid (achterwaarts/voorwaarts zoeken: telkens 5 stappen). Druk op **▶** om het normaal afspelen te hervatten.

**PHOTO**: Hiermee kunt u de snelheid van een diavoorstelling wijzigen (langzamer/snel: 3 stappen).

**◀◀/▶▶****BD DVD CD VIDEO MUSIC :**

Druk op deze knop om onmiddellijk te zoeken / opnieuw af te spelen. Met onmiddellijk zoeken wordt de inhoud 30 seconden overgeslagen. Met onmiddellijk herhalen wordt de inhoud van de vorige 10 seconden herhaald.

**17 SETUP**: Hiermee kunt u het schermmenu SETUP weergeven (p. 31).

**18 STATUS**: Hiermee kunt u de afspeelinformatie weergeven (p. 28).

**19 PIP BD**: Hiermee kunt u beeld-in-beeld in-/uitschakelen (p. 30). PIP Mark () wordt weergegeven op het scherm wanneer deze functie beschikbaar is. U kunt dit item ook via het schermmenu (p. 27) selecteren.

**Opmerking**

– PIP Mark wordt alleen weergegeven wanneer PIP Mark is ingeschakeld (p. 35).

**20 2ND AUDIO BD**: Hiermee kunt u de secundaire audio van beeld-in-beeld (p. 30) of audiocommentaren selecteren. Secundaire Audio Mark () wordt weergegeven op het scherm wanneer deze functie beschikbaar is (p. 39). U kunt dit item ook via het schermmenu (p. 27) selecteren.

**Opmerking**

– Secundaire Audio Mark wordt alleen weergegeven wanneer Secundaire Audio Mark is ingeschakeld (p. 35).

**21 PROGRAM DVD CD**: Hiermee kunt u de afspelvolgorde instellen (p. 29). U kunt tot 15 sporen (voor een audioschijf) of titels/hoofdstukken (DVD-video) instellen.

**22 SHUFFLE DVD CD VIDEO MUSIC PHOTO**: Hiermee kunt u de modus voor willekeurig afspelen instellen (p. 27).

**23 DIMMER**: Hiermee wijzigt u de helderheid van de weergave op het voorpaneel in vier stappen.

**24 Nummertoeetsen**: Voor het invoeren van cijfers of om tijdens het afspelen over te schakelen naar het spoor/hoofdstuk dat overeenstemt met het ingevoerde cijfer. Afhankelijk van het schijftype en de afspelomstandigheden zijn deze knoppen mogelijk niet beschikbaar.

**25 SEARCH BD DVD CD VIDEO MUSIC**: Hiermee kunt u tijdens het afspelen overschakelen naar een specifiek punt. Raadpleeg voor meer informatie over deze functie “De zoekfunctie gebruiken” (p. 29). U kunt dit item ook via het statusmenu (p. 28) selecteren.

**26 CLEAR**: Hiermee kunt u het ingevoerde cijfer / ingestelde item wissen.

**27 PURE DIRECT**: Schakelt de Pure Direct mode in of uit (p. 23).

**28 CD MODE**: Schakelt de CD-modus in of uit (p. 23).

**29 POP-UP/MENU BD DVD**: Hiermee kunt u het pop-upmenu weergeven. De weergegeven menu-inhoud verschilt afhankelijk van de schijf. Voor meer informatie over het bekijken en bedienen van het pop-upmenu, raadpleegt u de handleiding voor de schijf. Het hoofdmenuscherm kan worden weergegeven door, afhankelijk van de DVD, op **POP-UP/MENU** te drukken.

**30 ON SCREEN**: Hiermee kunt u het schermmenu weergeven (p. 27).

**31 PAGE (+/-)**: Gaat naar een vorige/volgende pagina als u een item in het contentmenu selecteert.

Vervolg op de volgende pagina. →

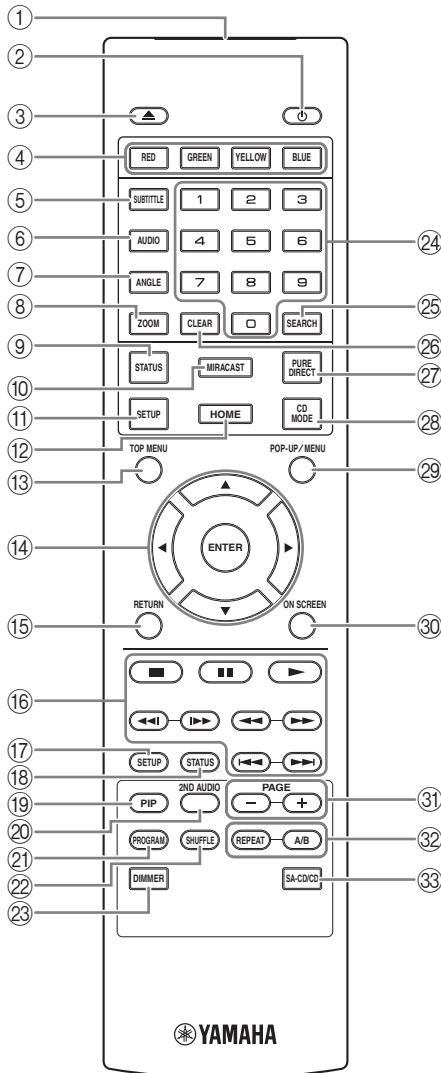

32 REPEAT **BD DVD CD VIDEO MUSIC**

**PHOTO** : Hiermee kunt u de herhalingsmodus wijzigen. Elke keer dat u de toets indrukt, wordt de herhalingsmodus als volgt gewijzigd.

: Hiermee kunt u de titel die wordt afgespeeld herhalen.

: Hiermee kunt u het hoofdstuk dat wordt afgespeeld herhalen.

: Hiermee kunt u de map die wordt afgespeeld herhalen.

: Herhaalt alle tracks/bestanden op de schijf.

: Herhaalt de track/het bestand dat wordt afgespeeld.

**A/B BD DVD CD VIDEO MUSIC** : Hiermee kunt u een bepaald deel dat u wilt herhalen opnieuw afspelen.

- 1 Druk op **A/B** bij de scène waar u het beginpunt wilt instellen. Op het scherm wordt "A-" weergegeven.
- 2 Druk opnieuw op **A/B** bij de scène waar u het eindpunt wilt instellen. Op het scherm wordt "A-B" weergegeven. De herhaling start.
- 3 Druk op **A/B** om het herhaald afspelen te annuleren. "A-B" verdwijnt en het herhaald afspelen wordt gestopt.

**Opmerking**

- Afhankelijk van de specificaties van de schijf, kan deze functie niet worden uitgevoerd.

- 33 **SA-CD/CD**: Hiermee kunt u de laag instellen die moet worden afgespeeld als een hybride SA-CD-/CD-schijf (p. 4) wordt afgespeeld.

**Tip**

- De SA-CD-aanduiding (p. 6) op het voorpaneel licht op wanneer er een SA-CD geplaatst is en de SA-CD-laag geselecteerd is.

**Opmerkingen**

- Deze bewerking is alleen beschikbaar wanneer er geen schijf geplaatst is.
- Er wordt geen audiosignaal verzonden via de COAXIAL- of OPTICAL-uitgang als de SA-CD-laag geselecteerd is.

## De batterijen in de afstandsbediening plaatsen

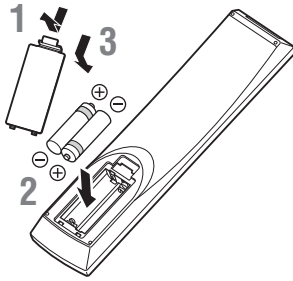

### Opmerkingen

- Vervang beide batterijen als de bedieningsafstand van de afstandsbediening verkleint.
- Gebruik AAA-, R03-, UM-4-batterijen.
- Houd bij het plaatsen van de batterijen rekening met de polariteit. Raadpleeg hiervoor de afbeelding in het batterijvak.
- Verwijder de batterijen als u de afstandsbediening geruime tijd niet denkt te gebruiken.
- Gebruik oude batterijen nooit samen met nieuwe batterijen.
- Combineer geen verschillende types batterijen (bv. alkalinebatterijen en mangaanbatterijen). Lees de verpakking zorgvuldig; deze verschillende batterijen kunnen immers dezelfde vorm en kleur hebben.
- Als de batterijen gelekt hebben, dient u ze onmiddellijk te verwijderen. Raak de gelekte vloeistof niet aan en zorg ervoor dat deze niet in contact komt met uw kledij enz. Reinig het batterijvak grondig voor u nieuwe batterijen plaatst.
- Gooi batterijen nooit bij het huishoudelijk afval; verwijder deze in overeenstemming met de lokale wetgeving.
- Houd batterijen uit de buurt van kinderen. Raadpleeg meteen een arts als er een batterij per ongeluk wordt ingeslikt.
- Verwijder de batterijen uit de afstandsbediening als u deze gedurende een lange tijd niet zult gebruiken.
- Laad de bijgeleverde batterijen niet op en demonteer deze niet.

## Bedieningsbereik van de afstandsbediening

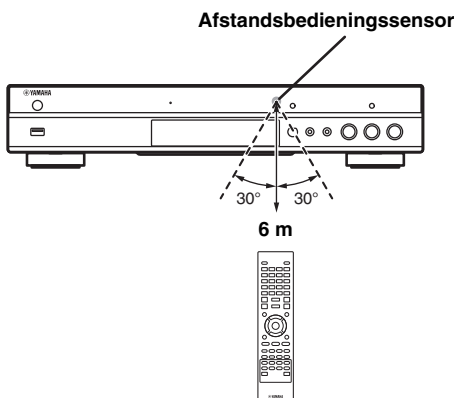

## ID-functie

Wanneer u meerdere Yamaha-producten gebruikt, kan de afstandsbediening andere Yamaha-producten bedienen of een andere afstandsbediening kan deze speler bedienen. Wijzig in dat geval het ID van de afstandbediening om ongewenste bediening te voorkomen. Als u het ID van de afstandsbediening gewijzigd hebt, dient u ervoor te zorgen dat u hetzelfde ID selecteert voor het hoofdapparaat. De standaardinstelling is ID1.

### 1 Instelling afstandsbediening

Om het ID te wijzigen van ID1 naar ID2, houdt u de rode knop en cijfertoets **2** gedurende 7 seconden tegelijk ingedrukt. Om het ID te wijzigen van ID2 naar ID1, houdt u de rode knop en cijfertoets **1** gedurende 7 seconden tegelijk ingedrukt.

### 2 Instelling hoofdapparaat

Houd **◀◀/◀◀** en **▶▶/▶▶** op het voorpaneel gedurende 2 seconden tegelijk ingedrukt om het huidige ID weer te geven wanneer:

- geen schijf in de speler is geplaatst.
- de schijflade gesloten is.
- het afspele gestopt is.
- “NO DISC” wordt weergegeven op het display op het voorpaneel.

Houd de knoppen gedurende 2 seconden ingedrukt om het ID te wijzigen tussen ID1 en ID2.

### Opmerking

- Als er gedurende een paar minuten geen batterijen of als er lege batterijen in de afstandsbediening geplaatst zijn, wordt het ID van de afstandsbediening automatisch ingesteld op ID1. Als u de afstandsbediening wilt gebruiken met de instelling ID2, moet u nieuwe batterijen plaatsen en het ID van de afstandsbediening opnieuw instellen.

# Video-/audioaansluitingen

Sluit afhankelijk van de apparatuur die u wilt gebruiken de corresponderende video-/audiokabels aan.

## Tips

- Zie pagina 40 voor informatie over audio/video-uitgangsindeelingen.
- Haal de los verkrijgbare kabels die voor de aansluitingen nodig zijn. Het type en aantal kabels dat u nodig heeft, verschillen afhankelijk van de apparatuur die aangesloten moet worden.

## Genieten van video/audio door een tv en een AV-ontvanger te gebruiken

Raadpleeg “Verbinding maken met een tv via een AV-ontvanger” (p. 13).

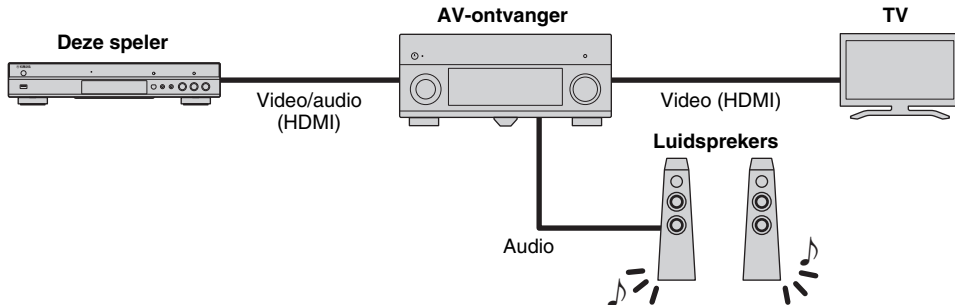

## Genieten van video/audio door alleen een tv te gebruiken

Raadpleeg “Rechtstreeks verbinding maken met een tv” (p. 13).

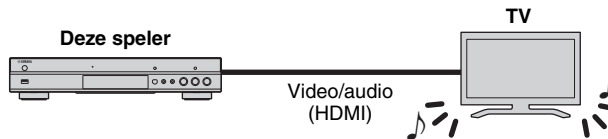

## Genieten van video/audio door een tv en audioapparatuur te gebruiken

Raadpleeg “Verbinding maken met een tv en audioapparatuur” (p. 14).

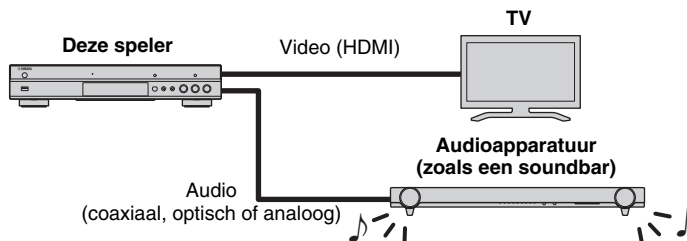

## Over HDMI

Gebruik los verkrijgbare HIGH SPEED HDMI-kabels met het HDMI-logo (zoals weergegeven op de achterflap) om via de HDMI-aansluiting te genieten van video en digitaal geluid van hoge kwaliteit.

## Tips

- Raadpleeg voor meer informatie over de functie HDMI Control “HDMI Control” (p. 34).
- Configureer “HDMI” (p. 39) in Audio Setting om de uitvoermodus van de HDMI-aansluiting te wijzigen.

## Verbinding voor het afspelen van Blu-ray 3D-schijven

Uw systeem moet aan de volgende voorwaarden voldoen om op deze speler te genieten van Blu-ray 3D-schijven.

- Uw tv en AV-ontvanger (indien beschikbaar) moeten de 3D-functie ondersteunen.
- 3D Uitgang in Display Setting (p. 37) is ingesteld op “Auto”.



## ■ Verbinding maken met een tv via een AV-ontvanger

Verbind met HDMI-kabels deze speler met de AV-ontvanger en de AV-ontvanger met de tv. Raadpleeg de gebruiksaanwijzing van uw AV-ontvanger en luidsprekers voor meer informatie over de luidsprekeraansluitingen.

### Opgelet!

Verbind het netsnoer van deze speler pas als alle aansluitingen gemaakt zijn.

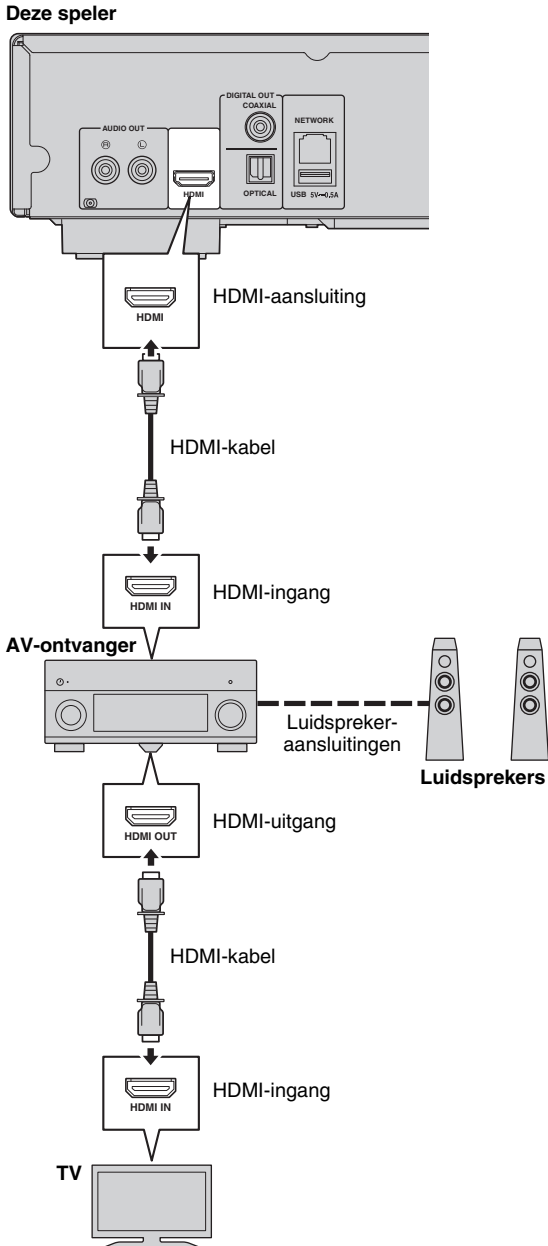

## ■ Rechtstreeks verbinding maken met een tv

Sluit deze speler aan op de tv met een HDMI-kabel.

### Opgelet!

Verbind het netsnoer van deze speler pas als alle aansluitingen gemaakt zijn.

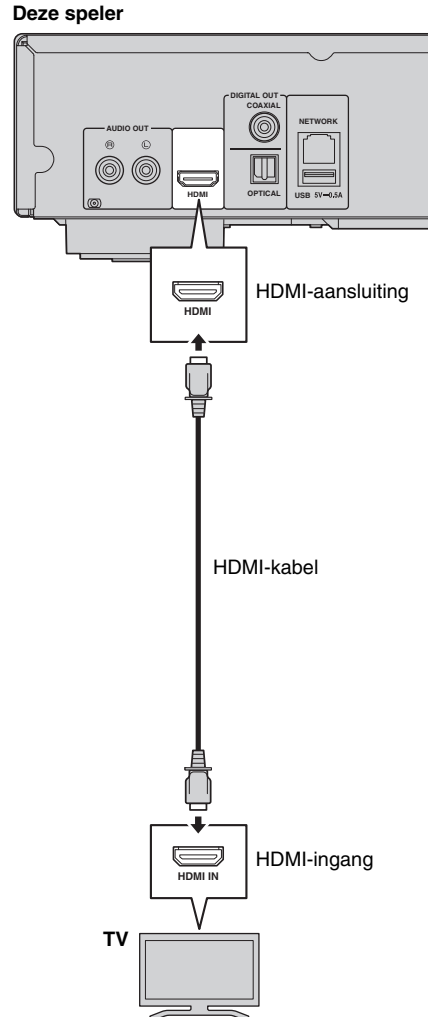

## ■ Verbinding maken met een tv en audioapparatuur

Sluit deze speler aan op de tv met een HDMI-kabel en sluit deze speler aan op audioapparatuur met een audiokabel (digitale optische kabel, digitale coaxiale kabel of stereokabel).

### Opgelet!

Verbind het netsnoer van deze speler pas als alle aansluitingen gemaakt zijn.

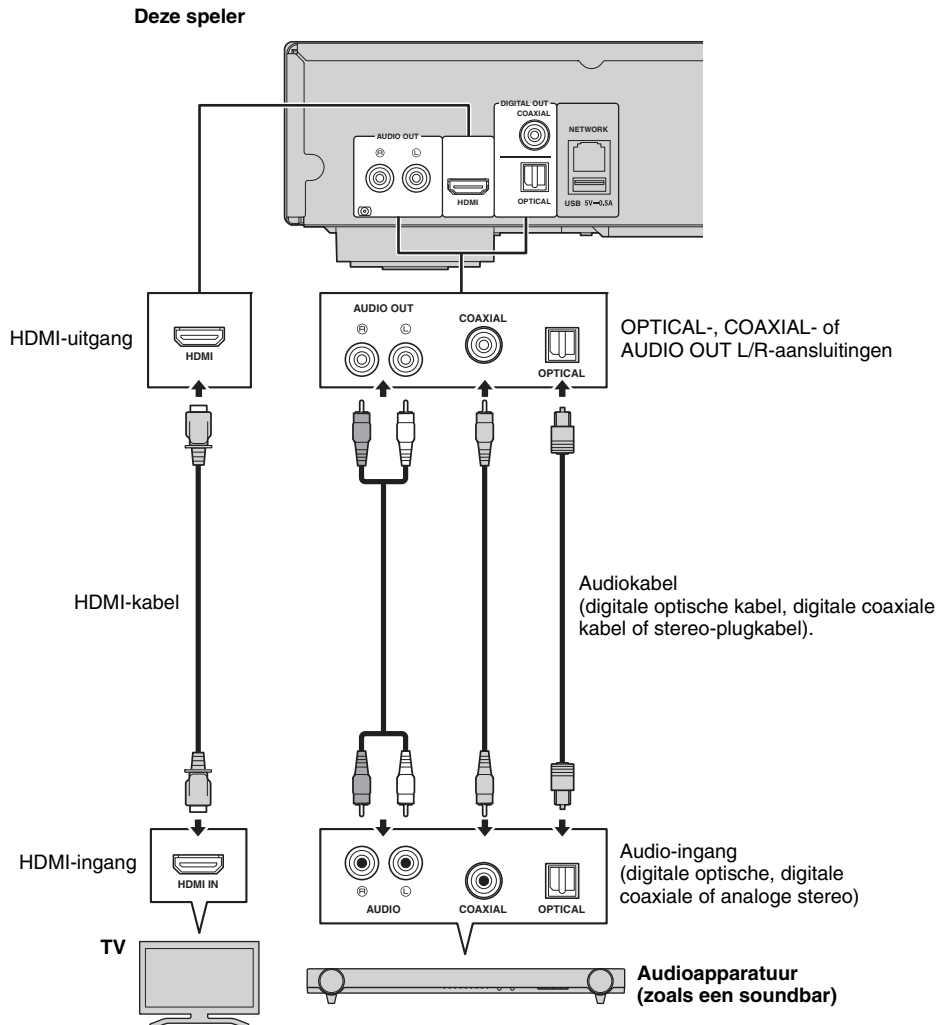

### Tips

- Configureer “Coaxial / Optical” (p. 39) in Audio Setting om de uitvoermodus van COAXIAL-/OPTICAL-aansluitingen te wijzigen.
- Schakel HDMI in Audio Setting uit om de audio-uitvoer naar de tv uit te schakelen als de afspeelaudio wordt uitgevoerd via zowel de tv-luidsprekers als de audioapparatuur.
- Audiosignalen of SACD's kunnen niet worden uitgevoerd via de COAXIAL- of OPTICAL-aansluiting (p. 41).

# Netwerkaansluiting

Door deze speler op het netwerk (draadloos of bekabeld) aan te sluiten, kunt u de volgende functies gebruiken.

- DLNA-serverinhoud (pc of NAS) afspelen (p. 20)
- Schijven afspelen die compatibel zijn met BD-Live (p. 29)
- Deze speler vanaf mobiele apparaten bedienen (AV CONTROLLER) (p. 26)

### Opmerkingen

- Een breedbandinternetverbinding is vereist om de netwerkservices of BD-Live-functie te gebruiken.
- Raadpleeg tevens de handleidingen van de aangesloten apparatuur, want de aansluitmethode kan verschillen afhankelijk van uw netwerkgeving.
- Gebruik een netwerkkabel/router die 10BASE-T/100BASE-TX ondersteunt.

### Tip

- Als u een router gebruikt die DHCP ondersteunt, hoeft u geen netwerkinstellingen voor deze speler te configureren omdat de netwerkparameters (zoals IP-adres) er automatisch aan worden toegekend. U hoeft de netwerkinstellingen alleen te configureren als uw router geen DHCP ondersteunt of als u de netwerkparameters handmatig wilt configureren (p. 36).

## ■ Draadloze verbinding

U kunt deze speler draadloos op uw netwerk (router) aansluiten door gebruik te maken van de Wi-Fi-functie van deze speler. Raadpleeg “Draadloze verbinding instellen” (p. 19) om deze Wi-Fi-functie te gebruiken en configureer de instellingen van de draadloze verbinding.

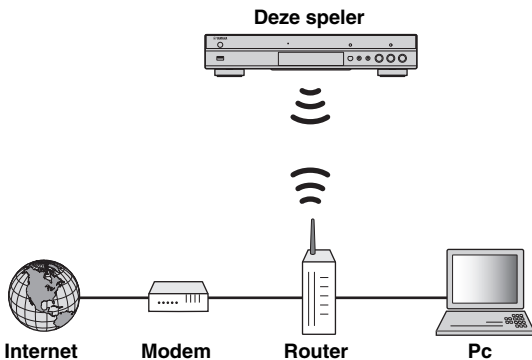

## ■ Bekabelde verbinding

Sluit deze speler op uw netwerk (router) aan met een los verkrijgbare STP-netwerkkabel (Shielded Twisted Pair).

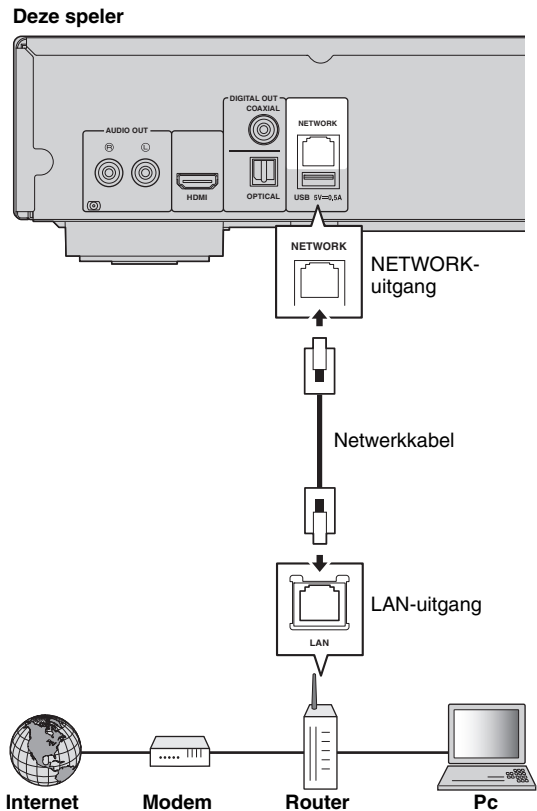

## ■ Instellingen DLNA-server

U kunt door DLNA multimedia-inhoud (zoals video's, muziek en foto's) delen die is opgeslagen op uw DLNA-server (pc of NAS) die verbonden is met uw netwerk en van deze inhoud genieten met deze speler.

Bovendien kunt u uw mobiele apparaat (bijvoorbeeld een smartphone en een tablet) gebruiken als een draadloze controller om de speler via het netwerk te bedienen.

Configureer nadat u een netwerkverbinding heeft gemaakt de volgende DLNA-serverinstellingen om de DLNA-functies te gebruiken (p. 15).

### Opmerkingen

- Alle apparaten moeten met hetzelfde netwerk verbonden zijn om DLNA-functies te gebruiken.
- De NAS moet met DLNA compatibel zijn om een NAS als een DLNA-server te gebruiken.

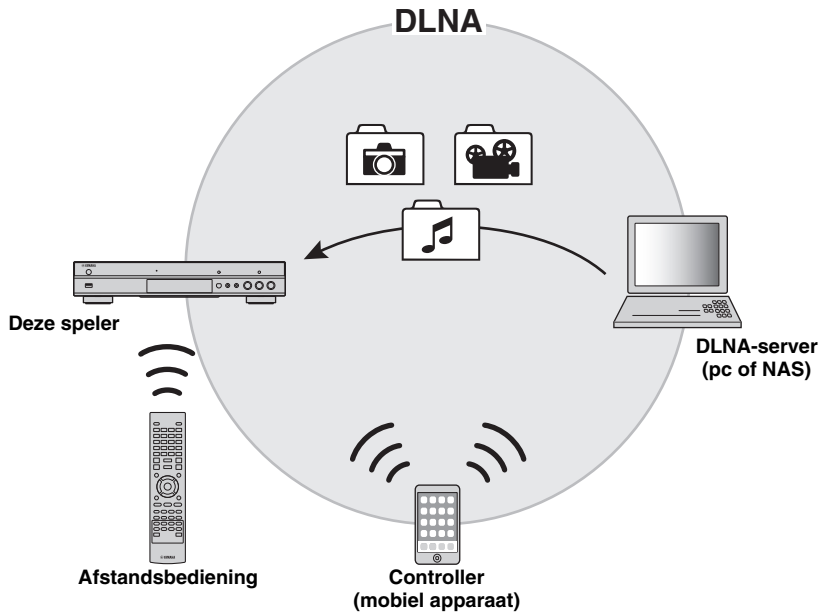

### Media delen-instelling op DLNA-server

Om multimedia-inhoud die is opgeslagen op uw DLNA-server (pc of NAS) af te spelen, moet u eerst de Media delen-instelling configureren in de DLNA-serversoftware die is geïnstalleerd op de DLNA-server.

#### Tip

- Raadpleeg de gebruiksaanwijzingen van uw DLNA-server en zijn software voor meer informatie over de DLNA-serverinstelling of de door de DLNA-server ondersteunde bestandsformaten.

- 1 Zet uw DLNA-server (pc of NAS) en deze speler aan.
- 2 Controleer of de DLNA-serversoftware (zoals Windows Media Player 12) op uw pc is geïnstalleerd als u een pc als DLNA-server gebruikt.
- 3 Schakel Media delen op uw DLNA-server in om media met deze speler te kunnen delen.  
Nu is de DLNA-serverinstelling voltooid. Selecteer een DLNA-server en een multimediatekstbestand in het HOME-menu om op deze speler te genieten van de DLNA-serverinhoud (p. 20).

### Een mobiel apparaat als een mediacontroller gebruiken

Als u een mobiel apparaat (zoals een smartphone en een tablet) heeft dat de DMC-functie (Digital Media Controller) ondersteunt, kunt u deze speler via het netwerk vanaf uw smartphone of tablet bedienen.

#### Tips

- Stel DMC Control (p. 36) in het SETUP-menu in op In staat stellen (standaard) om met een mobiel apparaat deze speler te kunnen bedienen.
- Om deze functie te kunnen gebruiken moet er een DMC-app op uw mobiele telefoon zijn geïnstalleerd.

### De Wi-Fi Direct-functie voor DLNA gebruiken

Via de Wi-Fi Direct-functie kunt u genieten van het afspelen via DLNA van mobiele content (p. 24).

#### Tip

- Om DLNA afspelen op uw mobiele apparaat te kunnen gebruiken moet er een DLNA DMC/Server-app op uw mobiele telefoon zijn geïnstalleerd.

# USB-aansluiting

U kunt op uw USB-geheugenapparaat opgeslagen multimedialbestanden afspelen door een USB-geheugenapparaat aan te sluiten op een USB-poort op het voor- of het achterpaneel van deze speler (p. 20).

## Opmerkingen

- Yamaha kan niet garanderen dat de USB-geheugenapparaten van alle merken functioneren op deze speler.
- Sluit een USB-geheugenapparaat aan op een van de USB-poorten (voorkant/achterkant) van deze speler als u de BD-Live-functie gebruikt (p. 30).

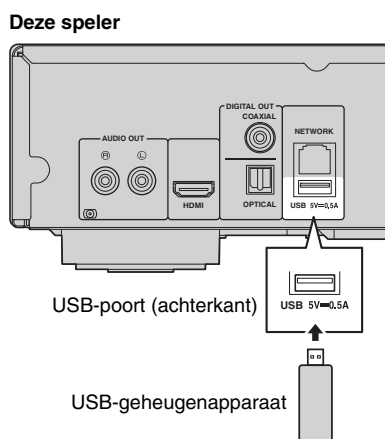
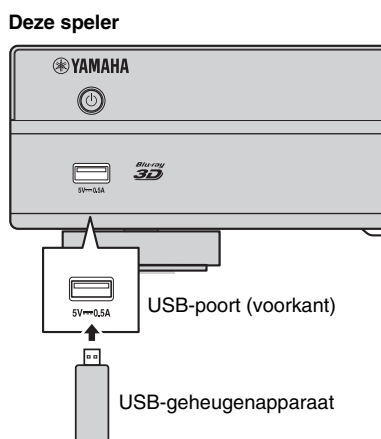

## Aansluiten van het netsnoer

Wanneer alle aansluitingen doorgevoerd zijn, sluit u het bijgeleverde netsnoer aan op de AC IN-ingang aan de achterkant van de speler. Steek daarna de stekker in het stopcontact.

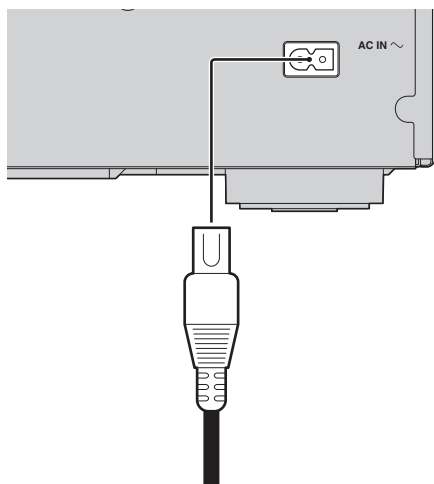

Naar het AC-stopcontact

# Initiële instellingen

## ■ Instellingen doorvoeren met de Snelinstelling

Met Snelinstelling kunt u eenvoudig de taal, resolutie en beeldverhouding instellen. Wanneer u deze speler voor het eerst gebruikt na de aankoop, wordt het scherm Snelinstelling weergegeven. U kunt dezelfde instelling uitvoeren via het menu SETUP → Systeem → Snelinstelling.

- 1 Wanneer het scherm Snelinstelling wordt weergegeven, drukt u op **ENTER** om Snelinstelling te starten.

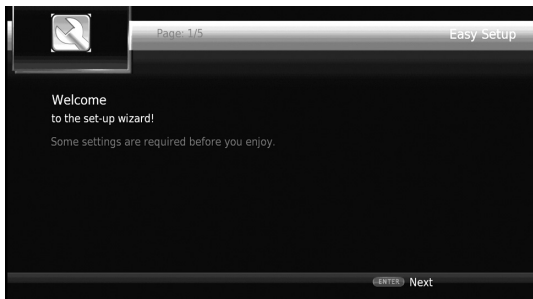

- 2 Stel de taal, resolutie en beeldverhouding in door de instructies op het scherm te volgen.

### Opmerkingen

- Wanneer er geen beeld wordt weergegeven nadat Snelinstelling voltooid is, raadpleegt u “Problemen oplossen” (p. 44).
- Als deze speler wordt ingeschakeld, verschijnt een waarschuwingsbericht betreffende het afspelen van een 3D-video. Druk op **ENTER** om het bericht te verwijderen of op **CLEAR** om het uit te schakelen (p. 34).

## ■ Draadloze verbinding instellen

Volg de procedure hieronder om de instellingen voor de draadloze verbinding te configureren om deze speler draadloos met uw netwerk (router) te verbinden. Als uw router (toegangspunt) de WPS-functie (Wi-Fi Protected Setup) ondersteunt, kunt u de automatische instelmethode gebruiken om deze speler aan te sluiten op de router zonder de netwerk informatie (zoals SSID) handmatig in te voeren.

- 1 Druk op **SETUP** om het SETUP-menuscherm weer te geven.
- 2 Selecteer Instellingen Algemeen → Netwerk → Verbindingsinstelling → Wireless.

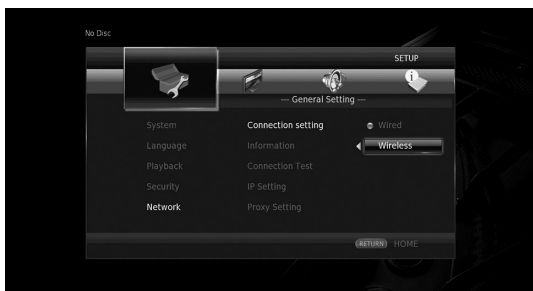

- 3 Druk op **ENTER** om Ja te selecteren, druk daarna op **ENTER**.



- 4 Druk op **ENTER** om een van de volgende instelmethode te selecteren, druk daarna op **ENTER**.



**Scannen:** Selecteer deze optie om te zoeken naar beschikbare draadloze netwerken. Selecteer wanneer de netwerklijst wordt weergegeven de SSID om verbinding te maken en voer het wachtwoord in.

**Handm.:** Selecteer deze optie om de netwerk informatie (zoals SSID) handmatig in te voeren.

**Auto:** Selecteer deze optie om de WPS-functie te gebruiken. Selecteer PBC (Push Button Configuration) of de PIN-codemethode, volg daarna de instructies op het scherm.

### Opmerkingen

- Raadpleeg de gebruiksaanwijzing van uw router voor meer informatie over de bediening van uw router (toegangspunt).
- Selecteer “Scannen” of “Handm.” om de instellingen van de draadloze verbinding te configureren als de WPS-functie niet werkt.
- Apparaten die gebruik maken van een frequentieband van 2,4 GHz, zoals een magnetron of andere draadloze apparaten, kunnen de draadloze communicatie verstoren. Plaats de speler uit de buurt van dergelijke apparaten of schakel deze uit.
- De snelheid van de verbinding van het draadloze netwerk hangt af van uw netwerk omgeving (type router, afstand tussen de router en deze speler, installatielocatie enz.). Plaats de speler dicht bij de router of verander de oriëntatie van deze speler of de antenne van de router als het geluid of de video tijdens het afspelen wordt onderbroken.

# Video-/muziek-/fotobestanden afspelen

## ■ In de handel verkrijgbare schijven afspelen









U kunt genieten van in de handel verkrijgbare Blu-ray-schijven, DVD's en CD's.

- 1 Open de schijflade en laad de schijf  
Afspelen begint automatisch.

### Tips









- Als afspelen niet automatisch begint, druk dan op ► (afspelen).
- Als er een Blu-ray-schijf of DVD wordt geladen kan het hoofdmenuscherm worden weergegeven.
- Afhankelijk van de schijf kunnen sommige functies niet of anders werken dan de beschrijving in de gebruiksaanwijzing.
- Raadpleeg voor meer informatie over de ondersteunde schijven ("Over schijven en bestanden" (p. 3)).

## Afstandbedieningstoetsen die worden gebruikt voor het afspelen van Blu-ray-schijf/DVD

Afstandsbedieningstoetsen		Functie
Bedieningstoetsen		Stopt het afspelen.
		Hiermee kunt u het afspelen pauzeren.
		Start het afspelen.
	 / 	Hiermee kunt u 10 seconden overslaan in achterwaartse richting of 30 seconden in voorwaartse richting.
	 / 	Zoekt in voorwaartse of achterwaartse richting. Elke keer als de knop wordt ingedrukt wijzigt de zoeksnelheid.
	 / 	Springt naar het begin van het hoofdstuk (het vorige hoofdstuk als de knop meerdere malen wordt ingedrukt) of het volgende hoofdstuk.
Nummertoeetsen		Springt naar het opgegeven hoofdstuk tijdens afspelen.
STATUS		Hiermee kunt u de afspeelinformatie weergeven (p. 28).
Werking van de menu-toetsen	Cursor-toetsen	Hiermee kunt u een item (zoals een hoofdstuk) selecteren.
	Cursor-toetsen	Bevestigt het geselecteerde item.
	RETURN	Hiermee kunt u terugkeren naar het vorige menu of scherm.
TOP MENU		Geeft het hoofdmenuscherm van de schijf weer.

Afstandsbedieningstoetsen	Functie
POP-UP/MENU	Geeft het pop-up-menuscherm van de Blu-ray-schijf weer of het schijfmenu van de DVD.

## Afstandsbedieningstoetsen voor afspelen van een CD

Afstandsbedieningstoetsen	Functie	
Bedieningstoetsen		Stopt het afspelen.
		Hiermee kunt u het afspelen pauzeren.
		Start het afspelen.
	 / 	Hiermee kunt u 10 seconden overslaan in achterwaartse richting of 30 seconden in voorwaartse richting.
	 / 	Zoekt in voorwaartse of achterwaartse richting. Elke keer als de knop wordt ingedrukt wijzigt de zoeksnelheid.
	 / 	Springt naar het begin van een track (de vorige track als de knop meerdere malen wordt ingedrukt) of de volgende track.
Nummertoeetsen		Springt naar de opgegeven track tijdens afspelen.
STATUS		Hiermee kunt u de afspeelinformatie weergeven (p. 28).

## ■ Video/muziekbestanden afspelen

U kunt genieten van video/muziekbestanden die op uw eigen schijven zijn opgeslagen (zoals DVD-R/RW's), USB-geheugenapparaten of DLNA-servers (PC/NAS).

### Tip

- Voor meer informatie over de ondersteunde bestanden raadpleegt u "Over schijven en bestanden" (p. 3).

- 1 Voer de volgende handelingen uit, afhankelijk van uw doel.

### Bestanden op een schijf afspelen:

Open de schijflade en laad de schijf.

### Bestanden afspelen op een USB-geheugenapparaat:

Sluit het USB-geheugenapparaat aan op de USB-aansluiting.

### Bestanden afspelen van een DNLA-server:

Controleer of de DNLA-server is ingeschakeld en is aangesloten op het netwerk.



## 2 Druk op HOME.

Het HOME-menuscherm wordt weergegeven.



### Tip

– Tijdens het afspelen van in de handel verkrijgbare schijven, DVD's of videobestanden kan het HOME-menuscherm niet worden weergegeven. Om het HOME-menuscherm weer te geven moet het afspelen eerst worden gestopt.

## 3 Selecteer met de cursortoetsen (▲/▼) het gewenste item (schijf, USB of DLNA) en druk op ENTER.

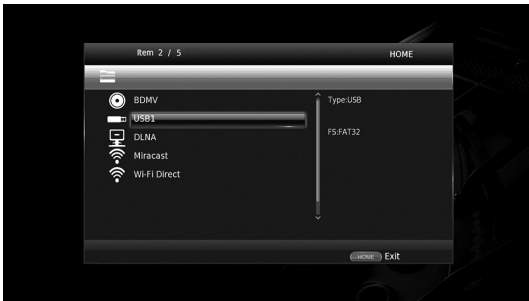

## 4 Selecteer met de cursortoetsen (▲/▼) "Music", "Video" of "AVCHD" en druk op ENTER. Als u in stap 3 "DLNA" heeft geselecteerd, selecteer dan de gewenste DNLA-server in stap 4.

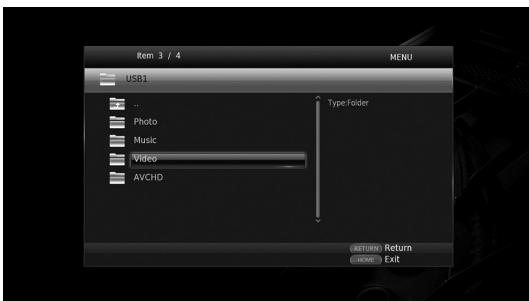







### Tips

– Om terug te gaan naar het vorige scherm drukt u op **RETURN** of cursortoets (◀), of selecteert u  in het menuscherm.  
– "AVCHD" is een bestandsformaat voor het opnemen van video's in hoge resolutie op de opnameschijven (zoals DVD-R's).

## 5 Selecteer met de cursortoetsen (▲/▼) het gewenste bestand en druk op ENTER. Het afspelen van het bestand begint.

## Afstandsbedieningstoetsen voor afspelen van bestanden

Afstandsbedieningstoetsen	Functie
	Stopt het afspelen.
	Hiermee kunt u het afspelen pauzeren.
	Start het afspelen.
	Hiermee kunt u 10 seconden overslaan in achterwaartse richting of 30 seconden in voorwaartse richting.
	Zoekt in voorwaartse of achterwaartse richting. Elke keer als de knop wordt ingedrukt wijzigt de zoeksnellheid.
	Springt naar het begin van een bestand (het vorige bestand als de knop meerdere malen wordt ingedrukt) of het volgende bestand.
<b>STATUS</b>	Hiermee kunt u de afspelinformatie weergeven (p. 28).

## ■ Foto's bekijken

U kunt genieten van foto's die op uw eigen schijven zijn opgeslagen (zoals DVD-R/RW's), USB-geheugenapparaten of DLNA-servers (PC/NAS).

### Tip

– Voor meer informatie over de ondersteunde bestanden raadpleegt u "Over schijven en bestanden" (p. 3).

## 1 Raadpleeg "Afspelen video/muziekbestanden" en volg stap 1 t/m 3.

### Tip

– Als u een in de handel verkrijgbare foto-DVD laadt, wordt het afspelen van een diavoorstelling automatisch gestart. In dit geval hoeft u de volgende stappen niet uit te voeren.

## 2 Selecteer met de cursortoetsen (▲/▼) "Photo" en druk op ENTER.



**Tip**

- Om terug te gaan naar het vorige scherm drukt u op **RETURN** of cursortoets (◀), of selecteert u  in het menuscherm.







**3** Selecteer met de cursortoetsen (▲/▼) de gewenste foto en druk op **ENTER**.

Het afspelen van de diavoorstelling start vanaf de geselecteerde foto.

**Tips**

- Als u foto's selecteert tijdens het afspelen van een cd of een muziekbestand kunt u genieten van een diavoorstelling terwijl u naar de muziek luistert.
- Ook kunt u de diavoorstelling als schermbeveiliging gebruiken. Als u de diavoorstelling als schermbeveiliging gebruikt, maak dan de map "autopic" aan in de hoofddirectory van het USB-geheugenapparaat en plaats fotobestanden in de map. Als het USB-geheugenapparaat is aangesloten op deze speler, wordt de schermbeveiliging volgens deze schermbeveiligingsinstellingen geactiveerd (p. 38).

## Afstandsbedieningstoetsen voor afspelen van een foto

Afstandsbedieningstoetsen		Functie
Bedieningstoetsen		Stopt het afspelen.
		Hiermee kunt u het afspelen pauzeren.
		Start het afspelen.
		Hiermee wordt de afspeelsnelheid van de diavoorstelling gewijzigd.
		Springt naar de vorige foto of de volgende foto.
Cursor-toetsen		Spiegelt de foto horizontaal of verticaal.
		Roteert de foto 90 graden naar links of rechts.
<b>ZOOM</b>		Hiermee kunt u op de foto in- en uitzoomen. Als de foto groter is dan het scherm, gebruik dan de cursortoetsen om het weergegeven gebied te verplaatsen.
<b>STATUS</b>		Hiermee kunt u de afspeelinformatie weergeven (p. 28).

# Genieten van hoogwaardig geluid

Met de CD-modus en Pure Direct mode kunt u genieten van hoogwaardiger geluid.

Met de CD-modus kunt u muziek-cd's of SA-CD's afspelen op hoge kwaliteit.

Met de Pure Direct mode kunt u genieten van hoogwaardig geluid vanaf elke bron.

## ■ Genieten van muziek-cd/SA-CD's met hoogwaardig geluid (CD-modus)

### CD

Als de CD-modus actief is als u een muziek-cd of een SA-CD afspeelt, werkt deze speler in de volgende status, waardoor u van hoogwaardiger geluid kunt genieten.

- De elektrische distributie naar de schakelingen voor ongebruikte functies wordt uitgeschakeld om elektrische storingen van dergelijke schakelingen te reduceren.
- Beperkt verzending van HDMI uitgangssignaal om elektrische storingen van het HDMI-schakelingen te reduceren.
- Verlaagt de schijfrotatiesnelheid om het negatieve effect op de geluidskwaliteit van de elektrische aandrijfstroming van de motor (bij het afspelen van een muziek-cd) te reduceren.

### 1 Druk op CD MODE.

Elke keer als u op de toets drukt, wordt de CD-modus ingeschakeld of uitgeschakeld.

### Opmerkingen

- Tijdens de CD-modus werkt de automatische afspeelfunctie niet.
- De CD-modus werkt alleen bij muziek-cd's (CDDA) en SA-CD's. Als deze speler op de CD-modus wordt ingesteld tijdens het afspelen van andere schijven (zoals Blu-ray-schijf), stopt het afspelen en wordt de schijf automatisch uitgeworpen.
- De speler kan niet naar de CD-modus worden overgeschakeld tijdens afspelen van andere media (USB, DLNA of een netwerkservice). Stop eerst het afspelen om naar de CD-modus over te schakelen.

### Tips

- U kunt ook de CD-modus in- of uitschakelen met de toets CD MODE op het voorpaneel. Als de CD-modus is ingeschakeld, brandt de toets CD MODE op het voorpaneel.
- Als de AV receiver op de HDMI-aansluiting van deze speler wordt aangesloten, stel dan HDMI (CD Mode) (p. 39) in het SETUP-menu in op Alleen audio (standaardinstelling). Deze instelling schakelt het verzenden van HDMI-video-uitgangssignaal tijdens de CD-modus uit om elektrische storingen van de schakelingen te reduceren.
- Als u de AV receiver aansluit op de DIGITAL OUT- of AUDIO OUT-aansluitingen van deze speler, stel HDMI (CD Mode) (p. 39) in het menu SETUP menu dan in op Uit. Deze instelling schakelt de HDMI-schakelingen (verzending HDMI-video/ audiosignaal) tijdens de CD-modus uit, waardoor u van een betere geluidskwaliteit kunt genieten.

## ■ Genieten van muziek en films met zuiver en hoogwaardig geluid (Pure Direct)

Als de modus Pure Direct is ingeschakeld, geeft de speler de geselecteerde bron weer met zo min mogelijk tussenliggende schakelingen om elektronische ruis van andere schakelingen (zoals de display op het voorpaneel) te verminderen. Zo kunt u genieten van hifi-geluidskwaliteit.

### 1 Druk op PURE DIRECT.

Elke keer als u op de toets drukt, schakelt de Pure Direct-modus als volgt over.

Voorpaneel-scherm	Functie
PDIRECT1	Schakelt de Pure Direct mode in (mode 1). In deze modus is het voorpaneelscherm en verzending van HDMI-video-uitgangssignaal uitgeschakeld. Deze modus is geschikt voor het luisteren naar muziek van een hoge geluidskwaliteit.
PDIRECT2	Schakelt de Pure Direct mode in (mode 2). In deze modus is het voorpaneelscherm uitgeschakeld. Deze modus is geschikt voor het bekijken van films met een hoge geluidskwaliteit.
(geen weergave)	Schakelt de Pure Direct mode uit.

### Tips

- Als de CD-modus is ingeschakeld, schakelt de Pure Direct mode over tussen aan en uit.
- U kunt ook de Pure Direct mode overschakelen met de knop PURE DIRECT op het voorpaneel. Als de Pure Direct mode is ingeschakeld, brandt de toets PURE DIRECT op het voorpaneel.

# Genieten van DLNA-weergave of content van een mobiel apparaat via Wi-Fi Direct

Bij gebruik van Wi-Fi Direct kunt u een mobiel apparaat direct op deze speler aansluiten zonder tussenkomst van een draadloze router en op deze speler genieten van DNLA-weergave of de content van een mobiel apparaat.

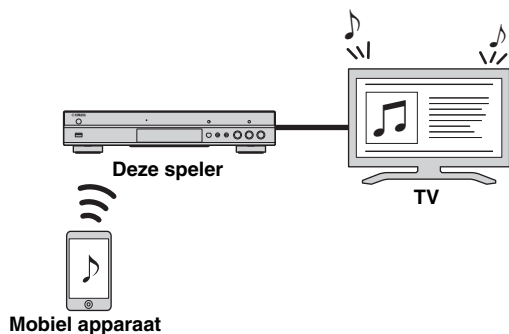

## Opmerkingen

- Kijk in de gebruiksaanwijzing van het apparaat om te controleren of uw apparaat Wi-Fi-compatibel is. Als uw apparaat niet compatibel is met Wi-Fi Direct, volg dan de onderstaande procedure om een handmatige verbinding tot stand te brengen.
- Als Wi-Fi Direct is ingeschakeld, is afspelen van andere netwerkfuncties, schijven en USB-geheugenapparaten niet beschikbaar.

- 1 Als een andere bron wordt afgespeeld, dient u dit afspelen te stoppen.
- 2 Druk op **HOME**. Het HOME-menuscherm wordt weergegeven.
- 3 Selecteer met de cursortoetsen (▲/▼) “Wi-Fi Direct” en druk op **ENTER**.



- 4 Voer de volgende handelingen uit om een Wi-Fi Direct-verbinding tot stand te brengen.

### Als uw apparaat compatibel is met Wi-Fi Direct:

- ① Bedien het apparaat binnen 2 minuten om een verbinding te maken.

### Als uw apparaat niet compatibel is met Wi-Fi Direct:

- ① Druk op **RED** om de handmatige verbindingmodus te openen. De SSID-informatie verschijnt op het scherm.
  - ② Open het Wi-Fi-configuratiescherm en voer de SSID-informatie in.
- 5 Druk op **ENTER** (of wacht 3 seconden) en gebruik de DLNA-compatibele speler-app om het afspelen op uw mobiele apparaat te starten.

### Tip

- Selecteer deze speler als de weergever op de DLNA-compatibele speler-app.

- 6 Druk op **HOME** om Wi-Fi Direct te verlaten.

### Tip

- U kunt Wi-Fi ook afsluiten door op **SETUP** of **RETURN** te drukken.

Afhankelijk van de omgeving, kan audio/video worden onderbroken of kan ruis op het tv-scherm verschijnen. Probeer in dat geval de volgende oplossingen uit.

- Plaats het Wi-Fi Direct-apparaat dichterbij de speler.
- Schakel andere draadloze apparaten uit die niet gebruikt worden.
- Verplaats het Wi-Fi Direct-apparaat en de speler uit de buurt van magnetrons of andere draadloze apparaten.

# Genieten van smartfoneafbeeldingen en -video's op het tv-scherm (Miracast™)

Bij gebruik van de functie Miracast kunt u de in het scherm weergegeven afbeeldingen van uw Miracast-compatible apparaat (zoals een smartphone) één op één op het tv-scherm zien.

## Opmerkingen

- Kijk in de gebruiksaanwijzing van het apparaat om te controleren of uw apparaat Miracast-compatible is.
- Andere netwerkfuncties (zoals DLNA) zijn niet beschikbaar wanneer Miracast is ingeschakeld op de speler.
- Bij gebruik van Miracast kunt u de schijflade niet gebruiken en ook andere bronnen niet afspelen.

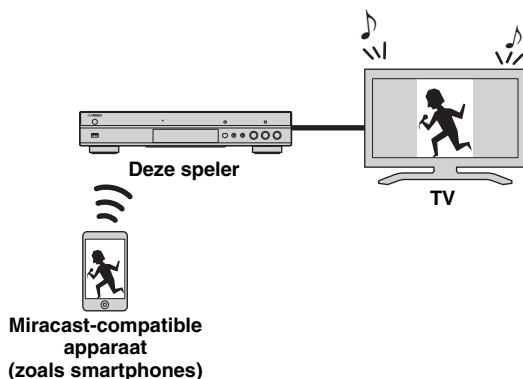

- 1 Als een andere bron wordt afgespeeld, dient u dit afspelen te stoppen.
- 2 Druk op **MIRACAST**.
- 3 Bedien binnen 60 seconden uw smartphone om Miracast in te schakelen en selecteer deze speler als het apparaat dat verbonden moet worden. Raadpleeg de gebruiksaanwijzing van uw smartphone voor meer informatie over de bediening van uw smartphone.
- 4 Om Miracast af te sluiten drukt u op **MIRACAST**.

## Tip

- U kunt Miracast ook sluiten door op **HOME** of **RETURN** te drukken.

Afhankelijk van de omgeving, kan audio/video worden onderbroken of kan ruis op het tv-scherm verschijnen. Probeer in dat geval de volgende oplossingen uit.

- Plaats het Miracast-apparaat dichterbij de speler.
- Schakel andere draadloze apparaten uit die niet gebruikt worden.
- Verplaats het Miracast-apparaat en de speler uit de buurt van magnetrons of andere draadloze apparaten.

## Deze speler vanaf mobiele apparaten bedienen

Met de volgende apps op uw mobiele apparaat kunt u het mobiele apparaat als een afstandsbediening gebruiken en vanaf dit apparaat de speler bedienen.



### AV CONTROLLER

- U kunt de basisfuncties van de speler bedienen zoals Afspelen, Pauze, Overslaan, Stroom en cursornavigaties.
- De toepassing “AV CONTROLLER” is in veel talen beschikbaar.
- Ga naar de website van Yamaha voor meer informatie over “AV CONTROLLER”.

# Geavanceerd afspelen

In dit hoofdstuk vindt u meer informatie over het afspelen van in de handel verkrijgbare Blu-ray-schijven, DVD's, SA-CD's, CD's en opgenomen DVD-RW/R-schijven.

## Opmerking

- Zie pagina 8 voor de basishandelingen voor het afspelen.

## Schermmenu

Om het schermmenu weer te geven, drukt u op **ON SCREEN**. Druk daarna op **▲/▼/◀/▶** om een item te selecteren en druk vervolgens op **ENTER** om de gewenste functie te bedienen.

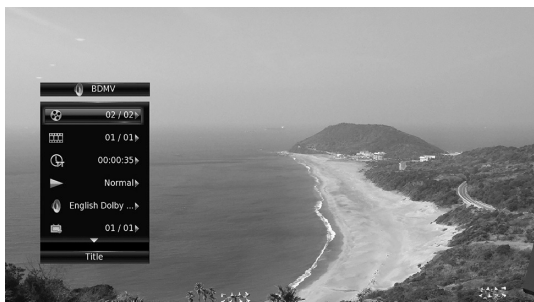

Het schermmenu bevat de volgende items.

**Titel** **BD** **DVD** **VIDEO**: Hiermee kunt u het nummer tonen van de titel die wordt afgespeeld. U kunt overschakelen naar de gewenste titel door deze via dit item te selecteren.

**Hoofdstuk** **BD** **DVD** **VIDEO**: Hiermee kunt u het nummer tonen van het hoofdstuk dat wordt afgespeeld. U kunt overschakelen naar het gewenste hoofdstuk door het hoofdstuk via dit item te selecteren.

**Spoor/Bestand** **CD** **VIDEO** **MUSIC** **PHOTO**: Hiermee kunt u het nummer tonen van het spoor/bestand dat wordt afgespeeld. U kunt overschakelen naar het gewenste spoor/bestand door het via dit item te selecteren.

**Tijd** **BD** **DVD** **CD** **VIDEO** **MUSIC**: Hiermee kunt u de speelduur weergeven. Selecteer het weergavetype uit de volgende types:

- Verstreken speelduur van de titel, het hoofdstuk, de schijf, het spoor of het bestand
- Resterende speelduur van de titel, het hoofdstuk, de schijf, het spoor of het bestand

## Mode/Af speelmodus

**DVD** **CD** **VIDEO** **MUSIC** **PHOTO**: Hiermee kunt u de huidige af speelmodus weergeven. U kunt de af speelmodus selecteren uit de volgende opties:

### CD

- Normaal: Normaal afspelen.
- Shuffle: Willekeurig afspelen zonder herhaling.
- Random: Willekeurig afspelen met herhaling.

### DVD

- Normaal
- Shuffle CH (hoofdstuk)
- Shuffle TT (titel)
- Shuffle All
- Random CH (hoofdstuk)
- Random TT (titel)
- Random All

### VIDEO

- Normaal
- Shuffle F (map)
- Random F (map)

**Audio** **BD** **DVD** **VIDEO**: Hiermee kunt u de audiotaal/het signaal van de geselecteerde Blu-ray Disc/DVD weergeven. U kunt het gewenste type audio instellen.

**Hoek** **BD** **DVD**: Hiermee kunt u het geselecteerde camerahoeknummer weergeven. Als de scène vanuit meerdere camerahoeken is opgenomen, kunt u van camerahoek wisselen.

**Ondertitel** **BD** **DVD** **VIDEO**: Hiermee kunt u de geselecteerde ondertitelingstaal weergeven als er ondertitels beschikbaar zijn.

**Ondertitel Style** **BD**: Hiermee kunt u de geselecteerde ondertitelingsstijl weergeven. Deze functie is alleen beschikbaar voor externe ondertiteling voor videobestanden. U kunt de gewenste tekststijl voor de ondertiteling instellen.

**Bitrate** **BD** **DVD** **CD** **VIDEO** **MUSIC**: Hiermee kunt u de bitrate van het audio-/videosignaal weergeven.

**Tweede Video** **BD**: Hiermee kunt u PIP in-/uitschakelen (p. 9).

**Tweede Audio** **BD**: Hiermee kunt u de secundaire audio in-/uitschakelen (p. 9).

## Ins Zoeken

**BD** **DVD** **CD** **VIDEO** **MUSIC**: Hiermee kunt u 30 seconden overslaan.

## Ins Spelen

**BD** **DVD** **CD** **VIDEO** **MUSIC**: Hiermee kunt u de inhoud van de voorbije 10 seconden herhalen.

## CC Select

**BD** **DVD** **VIDEO**: Hiermee kunt u de ondertiteling voor gehoorstoorden instellen.

## Slide Show

**PHOTO**: Hiermee kunt u de snelheid van de diavoorstelling weergeven. U kunt Lngz/Midden/Snel selecteren als snelheid voor de diavoorstelling.

**Overgang** **PHOTO**: Hiermee kunt u tonen hoe foto's worden weergegeven op het scherm. U kunt het overgangstype selecteren.

## ■ Statusmenu

Hier worden verschillende instellingen weergegeven, zoals ondertiteling, camerahoek en het nummer van de titel/het hoofdstuk/het spoor dat wordt afgespeeld. Om het statusmenu weer te geven, drukt u op **STATUS**. Het statusmenu bevat de volgende menu's.

### BD DVD VIDEO

**Voorbeeld:** Pictogrammen bij het afspelen van een Blu-ray Disc

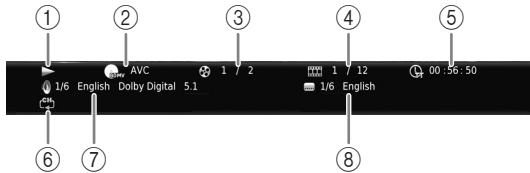

- ① ▶ (afspeelstatus)
- ② (pictogram voor schijftype/videobestand)
- ③ (Nummer van de titel die wordt afgespeeld): U kunt naar de gespecificeerde titel springen met de knop **SEARCH** (p. 9).
- ④ (Nummer van het hoofdstuk dat wordt afgespeeld) **BD DVD**: U kunt naar het gespecificeerde hoofdstuk springen met de knop **SEARCH** (p. 9).
- ⑤ (Nummer van het spoor/bestand dat wordt afgespeeld) **VIDEO**: U kunt naar de gespecificeerde track springen met de knop **SEARCH** (p. 9).
- ⑥ (Herhalingsmodus): Geeft de huidige herhalingsmodus aan (p. 10).
- ⑦ (Verstreken afspeeltijd): U kunt naar het gespecificeerde punt springen met de knop **SEARCH** (p. 9).
- ⑧ (Momenteel geselecteerde ondertitel): U kunt de ondertitelingstaal wijzigen met de knop **SUBTITLE**.

### DVD CD MUSIC

**Voorbeeld:** Pictogrammen bij het afspelen van een muziekbestand

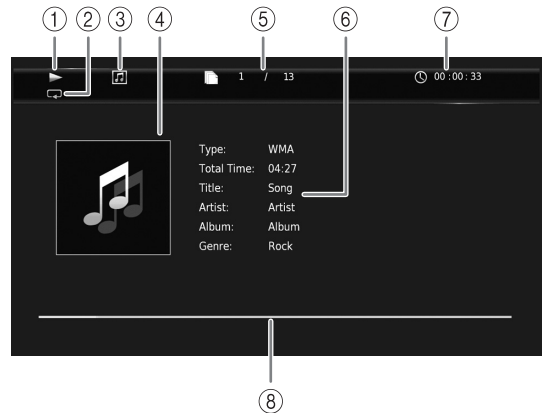

- ① ▶ (afspeelstatus)
- ② (Herhalingsmodus): Geeft de huidige herhalingsmodus aan (p. 10).
- ③ (pictogram voor schijftype/muziekbestand)
- ④ (Artwork) **MUSIC**: Geeft een illustratie weer als het bestand hiermee is uitgerust.
- ⑤ (Nummer van het spoor/bestand dat wordt afgespeeld): U kunt naar de gespecificeerde track springen met de knop **SEARCH** (p. 9).
- ⑥ (Informatie) **MUSIC**: Geeft muziekinformatie weer als het bestand hierover beschikt.
- ⑦ (Verstreken afspeeltijd): U kunt naar het gespecificeerde punt springen met de knop **SEARCH** (p. 9).
- ⑧ (voortgangsbalk) **MUSIC**: Toont de voortgang van het huidige nummer.

### PHOTO

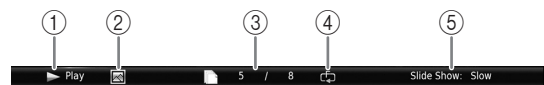

- ① ▶ (afspeelstatus)
- ② (pictogram fotobestand)
- ③ (nummer van het bestand dat wordt weergegeven)
- ④ (Herhalingsmodus): Geeft de huidige herhalingsmodus aan (p. 10).
- ⑤ (snelheid diavoorstelling)



## ■ Programma afspelen **DVD** **CD**

Hiermee kunt u de afspelvolgorde van audioschijftracks of DVD-hoofdstukken programmeren.

Druk op **PROGRAM** tijdens het afspelen om het venster **PROGRAMMA** weer te geven voor het programmeren van de afspelvolgorde.

U kunt tot 15 tracks/hoofdstukken programmeren.

**Voorbeeld:** De afspelvolgorde van cd-tracks programmeren

- 1 Druk op **PROGRAM** tijdens het afspelen.



- 2 Druk op **ENTER** om de afspelvolgorde te programmeren.

Druk voor een audioschijf op **▲/▼** om een gewenst spoor te selecteren en druk vervolgens op **ENTER**. Selecteer voor een DVD-videoschijf een gewenste titel (weergegeven als TT) en een gewenst hoofdstuk (weergegeven als CH) in plaats van een spoor.

Om een ingesteld spoor te verwijderen, selecteert u het spoor dat u wilt verwijderen en drukt u vervolgens op **CLEAR**.

Druk op **RETURN** om het geprogrammeerde afspelen te annuleren.



- 3 Druk na het programmeren op **▶** om de instellingen door te voeren en het geprogrammeerde afspelen te starten.
- 4 Om het geprogrammeerde afspelen te annuleren, stopt u het afspelen volledig door op **■** te drukken.





## ■ De zoekfunctie gebruiken

**BD** **DVD** **CD** **VIDEO** **MUSIC** **PHOTO**



Hiermee kunt u tijdens het afspelen overschakelen naar een gespecificeerd punt.

- 1 Druk op **SEARCH** tijdens het afspelen. De statusbalk wordt weergegeven.
- 2 Druk op **▲/▼/◀/▶** om een van de onderstaande items te selecteren en druk vervolgens op **ENTER**.



**BD** **DVD** :

- Titelnummer (weergegeven als )
- Hoofdstuknummer (weergegeven als )
- Verstreken tijd titel (weergegeven als )
- Verstreken tijd hoofdstuk (weergegeven als )

**CD** :

- Spoornummer (weergegeven als )
- Verstreken tijd spoor (weergegeven als )
- Verstreken tijd schijf (weergegeven als )

**VIDEO** **MUSIC** :

- Bestandsnummer (weergegeven als )
- Hoofdstuknummer (weergegeven als )
- Verstreken tijd bestand (weergegeven als )

**PHOTO** :

- Bestandsnummer (weergegeven als )

- 3 Druk op **▲/▼** of een cijfertoets om de waarde van het gemarkeerde item in te stellen/aan te passen en druk op **ENTER** om over te schakelen naar het gespecificeerde punt.

- 4 Druk op **STATUS** om de statusbalk te sluiten.

## ■ Genieten van **BONUSVIEW™** en **BD-Live™**

Deze speler ondersteunt afspeelfuncties voor **BONUSVIEW** (p. 47) (BD-ROM profiel 1 versie 1.1) en **BD-Live** (p. 47) (BD-ROM profiel 2).

### **Opmerking**

- De functies en de afspeelmethode variëren afhankelijk van de schijf. Raadpleeg de richtlijnen bij de schijf of de bijgeleverde gebruiksaanwijzing.

## ■ De beeld-in-beeldfunctie gebruiken (afspelen van secundaire audio/video)

Een BD-Video die secundaire audio en video bevat die compatibel is met beeld-in-beeld, kan gelijktijdig worden afgespeeld met de secundaire audio en video in een klein venster in de hoek van het beeldscherm.

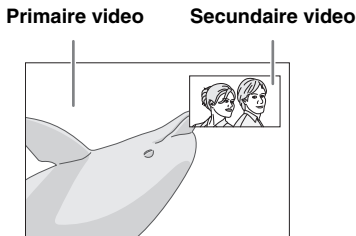

**Druk op PIP terwijl PIP Mark (  ) of Secundaire Audio Mark (  ) wordt weergegeven om de beeld-in-beeldfunctie in/uit te schakelen.**

### Opmerkingen

- Om naar de secundaire audio te luisteren, moet Audio Output (Coaxial / Optical of HDMI) op PCM of Reencode (p. 39) staan.
- Afhankelijk van de schijf moet u om te kunnen luisteren naar secundaire audio de secundaire audio inschakelen via het hoofdmenu van de schijf (p. 8).
- De secundaire audio en video voor beeld-in-beeld kan soms automatisch worden afgespeeld of verdwijnen afhankelijk van de inhoud van de schijf. Ook is het mogelijk dat er beperkingen zijn voor de afspelbare gedeelten.

## ■ De functie BD-Live™ gebruiken

### 1. Voer de netwerkinstellingen door (p. 36).

### 2. Sluit het USB-geheugenapparaat aan op deze speler (p. 17).

BD-Live-gegevens worden op een USB - geheugenapparaat opgeslagen dat op deze speler is aangesloten. Om van deze functies te kunnen genieten, sluit u een USB-geheugenapparaat dat USB 2.0 High Speed (480 Mbit/s) ondersteunt aan op een van de USB-poorten (voorkant/achterkant) van deze speler om het USB-geheugenapparaat als Externe opslag te gebruiken.

- Externe opslag wordt als een hulpgeheugen gebruikt wanneer er een Blu-ray-schijf wordt afgespeeld.
- Gebruik een USB-geheugenapparaat met minimaal 2 GB vrije ruimte.
- De map BUDA wordt indien nodig automatisch aangemaakt op het USB-geheugenapparaat.

- Als er onvoldoende geheugenruimte is, zullen de gegevens niet worden gekopieerd/gedownload. Wis onnodige gegevens of gebruik een nieuw USB-geheugenapparaat.
- Het kan enige tijd duren voordat de gegevens zijn geladen (lezen/schrijven).

### Opmerkingen

- Yamaha kan niet garanderen dat de USB-geheugenapparaten van alle merken functioneren op deze speler.
- Gebruik geen USB-verlengkabel bij het aansluiten van een USB-geheugenapparaat op de USB-poort van de speler. Bij gebruik van een USB-verlengkabel is het mogelijk dat de speler niet juist functioneert.

## 3. Speel de schijf af.

## 4. Gebruik BD-Live volgens de instructies op de schijf.



### Opmerkingen

- Tijdens de BD-Live-bediening mag u het USB-geheugenapparaat niet verwijderen en het netsnoer niet loskoppelen.
- Voor de afspelmethode van BD-Live-inhoud enz. wordt u verwezen naar de instructies in de handleiding van de Blu-ray Disc.
- Om te genieten van BD-Live-functies, voert u de netwerkverbinding (p. 15) en de netwerkinstellingen (p. 36) door.
- Zie “BD-Live-verbinding” (p. 36) voor het doorvoeren van de instellingen voor het beperken van toegang tot BD-Live-inhoud.
- De tijd die nodig is om de verstrekte programma's op het met deze speler verbonden USB - geheugenapparaat te downloaden naar deze speler, varieert afhankelijk van de snelheden van de internetverbinding en het gegevensvolume van de programma's.
- Het is mogelijk dat via internet verstrekte BD-Live-programma's niet in staat zijn de verbinding weer te geven afhankelijk van de status (upgraden) van de provider. In dergelijke gevallen haalt u de schijf eruit en probeert u het nogmaals.
- Als het BD-Live-scherm niet even wordt weergegeven nadat u de BD-Live-functie in het Blu-ray Disc-menu geselecteerd hebt, is het mogelijk dat het USB-geheugenapparaat onvoldoende vrije ruimte heeft. In dergelijke gevallen laat u de speler de schijf uitwerpen en wist u de gegevens op het USB-geheugenapparaat door het “Formaat”-menu in de “Externe opslag” (p. 34) te gebruiken.

# SETUP-menu

Met het SETUP-menu kunt u met behulp van de afstandsbediening diverse geluids-/beeldinstellingen doorvoeren voor de functies.

Menu/Submenu	Item	Functie	Pagina
 <b>Instellingen Algemeen</b>	<b>Systeem</b>		
	Automatische Standby	Energiebesparende functie in-/uitschakelen.	34
	HDMI Control	Stelt deze speler in om het bedieningssignaal van de afstandsbediening van uw TV/AV-ontvanger te ontvangen.	34
	Ladingsfout	Voor het terugzetten van alle instellingen op de standaardinstellingen, behalve de Veiligheid-instelling.	34
	Bijwerken	Voor het uitvoeren van upgrades voor de speler.	34
	Upgrade aankondiging	Het weergeven van berichten op het beeldscherm in-/uitschakelen als deze speler nieuwe software via het internet vindt.	34
	3D Playback bericht	Als deze speler wordt ingeschakeld, verschijnt een waarschuwingsbericht betreffende het afspelen van een 3D-video.	34
	Externe opslag	Toont de beschikbare ruimte op het USB-geheugenapparaat dat is verbonden met deze speler of formatteert de "BUDA"-map op het USB-geheugenapparaat.	34
	Snelinstelling	Voor het instellen van taal, resolutie, beeldverhouding.	34
	software Licentie	Geeft de licentie-informatie van de software weer.	34
	<b>Taal</b>		
	OSD	Voor het selecteren van de taal voor weergave op het scherm.	35
	Menu	Geeft prioriteit aan de taal van het schijfmenu.	35
	Audio	Geeft prioriteit aan de taal van de audio.	35
	Ondertitel	Geeft prioriteit aan de taal van de ondertiteling.	35
	<b>Afspelen</b>		
	Schijf Automatisch afspelen	Instellen dat de speler schijven automatisch begint af te spelen.	35
	Angle Mark	Hiermee wordt de weergave van de Angle Mark ingesteld wanneer er een Blu-ray Disc/DVD wordt afgespeeld met meerdere camerahoeken.	35
	PIP Mark	Hiermee wordt de weergave van de PIP Mark ingesteld wanneer er een Blu-ray Disc/DVD wordt afgespeeld met beeld-in-beeld.	35
	Secundaire Audio Mark	Hiermee wordt de weergave van de Secundaire Audio Mark ingesteld wanneer er een Blu-ray Disc/DVD wordt afgespeeld met secundaire audio.	35
	Last Memory	Hiermee kunt u instellen dat de speler de laatste afspelpositie van een schijf (Blu-ray of DVD-video) herinnert als de stand-bymodus geactiveerd wordt of als de schijflade wordt geopend.	35
	<b>Veiligheid</b>		
	Wachtwoord wijzigen	Hiermee kunt u het wachtwoord wijzigen voor Kinderbeveiliging en Landcode.	35
	Kinderbeveiliging	Hiermee kunt u de Kinderbeveiliging instellen afhankelijk van de schijfinhoud.	35
	Landcode	Hiermee kunt u uw Landcode instellen.	35
	<b>Netwerk</b>		
	Verbindingsinstelling	Hiermee kunt u een netwerkverbindingsmethode instellen.	36
	Informatie	Hiermee kunt u het netwerkinformatiescherm weergeven.	36
	Verbindingstest	Hiermee kunt u de netwerkverbindingstest uitvoeren.	36
	IP Setting	Hiermee kunt u de IP-instelling instellen op Auto/Handm.	36
	Proxy instellen	Hiermee kunt u de proxy-instellingen doorvoeren.	36
	Netwerk Instellingen	Selecteert of de speler kan worden bediend vanaf AV CONTROLLER.	36
	Netwerk Standby	Hiermee kunt u instellen of de speler vanaf andere netwerkapparaten aangezet kan worden.	36
	DMC Control	Hiermee kunt u instellen of DLNA-compatibele Digital Media Controller (DMC) (p. 16) deze speler mag bedienen.	36
BD-Live-verbinding	Hiermee kunt u de BD-Live-verbinding instellen op Toegestaan/Gedeeltelijke Toegestaan/Verboden.	36	

Menu/Submenu	Item	Functie	Pagina		
 <b>Display Setting</b>	<b>TV</b>	3D Uitgang	Hiermee kunt u 3D- of 2D-video's selecteren.	37	
		TV Scherm	Hiermee kunt u de beeldverhouding van de aangesloten tv instellen en de video-uitgang regelen.	37	
		4K Upscaling	Schakelt 4K upscaling voor HDMI video-uitgangssignaal in of uit.	37	
		HDMI Resolutie	Hiermee kunt u de uitgevoerde HDMI-videoresolutie instellen.	37	
		TV-systeem	Hiermee kunt u het tv-systeem instellen op NTSC/PAL/Multi.	37	
		Kleurruimte	Hiermee kunt u de kleurruimte instellen op YCbCr 4:4:4/ YCbCr 4:2:2/Full RGB/RGB.	37	
		HDMI Deep Color	Hiermee kunt u de HDMI Deep Color instellen op 30 bits/36 bits/Uit.	38	
		HDMI 1080p 24Hz	Hiermee kunt u de HDMI 1080p 24Hz instellen op Auto/Uit.	38	
	<b>Video Process</b>	Ruisonderdrukking	Hiermee kunt u het niveau van Ruisonderdrukking instellen.	38	
		De-interlacing Mode	Hiermee kunt u de manier instellen waarop het videosignaal gedetecteerd wordt.	38	
	<b>Screensaver</b>	Tijd	Stelt de tijd in waarna de schermbeveiliging (diavoorstelling) wordt geactiveerd.	38	
		SlideShow volgorde	Schakelt de shuffle-functie voor de schermbeveiliging (diavoorstelling) in of uit.	38	
		Overgang	Selecteert het type overgang voor de schermbeveiliging (diavoorstelling).	38	
	<b>Closed Caption</b>	CC Attribute	Hiermee kunt u de weergave van Closed Captions instellen.	38	
		Font color Font size Font style Font opacity Font edge Font edge color BG color BG opacity Window color Window opacity	Hiermee kunt u het lettertype, de achtergrond en het venster aanpassen voor Closed Captions als CC Attribute ingesteld staat op Custom.	38	
		<b>CD Mode</b>	HDMI	Selecteert of het HDMI-uitgangssignaal tijdens de CD-modus moet worden beperkt.	39
		<b>Audio Output</b>	Coaxial / Optical	Hiermee kunt u de uitvoermodus voor de COAXIAL-/OPTICAL-aansluiting instellen op Bitstream/PCM/Reencode/Uit.	39
HDMI			Hiermee kunt u de uitvoermodus voor de HDMI-aansluiting instellen op Bitstream/PCM/Reencode/Uit.	39	
Downsampling			De neerwaartse bemonsteringsfrequentie voor het digitale audiosignaal selecteren uit 48K/96K/192K.	39	
DRC			Hiermee kunt u de DRC (Dynamic Range Compression) instellen.	39	
<b>SACD / DSD File Output</b>	methode	Hiermee kunt u de uitvoerprioriteit instellen voor het afspelen van SA-CD's en DSD-bestanden.	39		
	SACD bereik	Selecteert of er 2-kanaals of meerkanaals content wordt afgespeeld als de SA-CD beide typen content bevat.	39		
<b>Luidsprekerinstellingen</b>	2ch Downmix	Stelt de audio-uitvoer van de AUDIO OUT L/R-bus in.	39		
	<b>Post Process</b>	UpMix	Zet het 2-kanaalsaudiosignaal om naar meer kanalen.	39	
 <b>System Information</b>		Hiermee kunt u de softwareversie en het MAC-adres weergeven (p. 48).	39		

## ■ Voorbeeld van de werking van het SETUP-menu

U moet het SETUP-menuscherm oproepen om de instellingen voor deze speler door te voeren. Hieronder volgt de uitleg voor de basisbediening van het SETUP-menu.

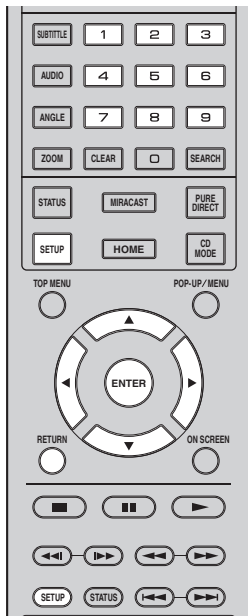

**Voorbeeld:** Schijf Automatisch afspelen instellen

### Opmerking

- Sommige items kunnen niet worden ingesteld tijdens het afspelen. Druk in dat geval op **■** om het afspelen volledig te stoppen voor u de instelling doorvoert.

### 1. Geef het SETUP-menuscherm weer.

Druk op **SETUP** om het SETUP-menuscherm weer te geven.

Druk op **◀▶** om Instellingen Algemeen te selecteren en druk vervolgens op **ENTER** of **▼**.

### 2. Selecteer een submenu.

Druk op **▲/▼** om Afspelen te selecteren en druk vervolgens op **ENTER** of **▶**.

### 3. Selecteer een menu-item.

Druk op **▲/▼** om Schijf Automatisch afspelen te selecteren en druk vervolgens op **ENTER** of **▶**.

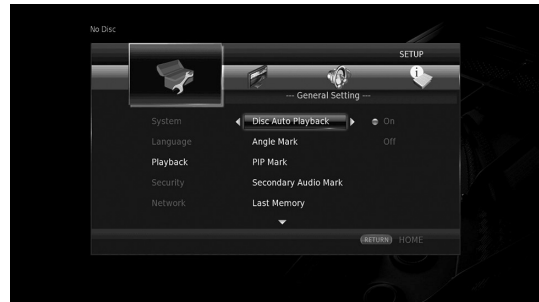

### 4. Selecteer een gewenste instelling.

Druk op **▲/▼** om Aan of Uit te selecteren en druk vervolgens op **ENTER**.

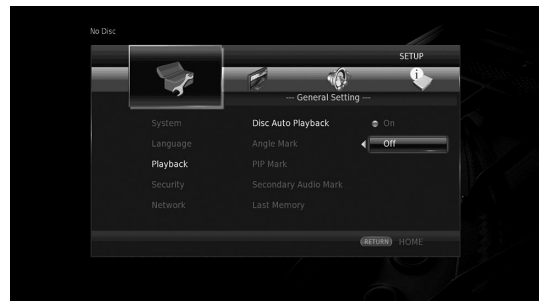

### Tip

- U moet de cijfertoetsen gebruiken om bij sommige menu-items cijfers in te voeren (bijvoorbeeld een wachtwoord).

### 5. Sluit het menuscherm.

Druk op **◀** om terug te keren naar het vorige menu.

## ■ Instellingen Algemeen



De standaardinstellingen zijn aangegeven met “\*”.

### Systeem

#### Automatische Standby

Energiebesparende functie in-/uitschakelen. Als dit is ingeschakeld gaat deze speler in wachtstand naar 20 minuten vanaf de laatste bedieningshandeling zonder weergave.

#### Tip

- Alvorens deze speler in wachtstand gaat, wordt de schermbeveiliging (p. 38) geactiveerd.

Aan\*, Uit

#### HDMI Control

U kunt instellen dat de speler een bedieningssignaal ontvangt van een TV/AV-ontvanger die compatibel is met de functie HDMI Control via een HDMI-kabel (p. 12).

Aan, Uit\*

#### De functie HDMI Control gebruiken

U kunt met de functie HDMI Control deze speler interactief bedienen via uw tv (die HDMI Control ondersteunt).

Wanneer u deze speler via een HDMI-kabel aansluit op een tv die compatibel is met de functie HDMI Control en HDMI Control in het SETUP-menu inschakelt (p. 34), kunt u de onderstaande functies uitvoeren.

- Automatische ingangselectiefunctie  
Wanneer u het afspelen op deze speler start, wordt de ingangsschakelaar van de tv (en een AV-ontvanger als deze speler is aangesloten op de tv via de AV-ontvanger) automatisch ingesteld op deze speler. De tv wordt daarbij automatisch ingeschakeld, afhankelijk van de tv.
- Automatische uitschakelfunctie  
Wanneer u de tv uitschakelt terwijl deze speler in de stopstand staat en het SETUP-menuscherm niet wordt weergegeven, wordt deze speler ook automatisch uitgeschakeld.

#### Opmerkingen

- Het is mogelijk dat de functie HDMI Control niet goed werkt, afhankelijk van de tv.
- Andere dan de hierboven vermelde functies kunnen afhankelijk van de tv of AV-ontvanger geactiveerd zijn.
- Om de functie HDMI Control beschikbaar te maken, activeert u de functie HDMI Control op ALLE componenten (speler, tv en AV-ontvanger). Het is mogelijk dat er hierbij bepaalde handelingen vereist zijn.
- Elke functie kan, afhankelijk van de tv, onafhankelijk ingesteld worden om aan- of uitgezet te worden.

- Zie de bij de tv en/of AV-ontvanger geleverde gebruikshandleiding voor details met betrekking tot de instellingen.
- Wanneer de functie HDMI Control geactiveerd is, neemt het stroomverbruik tijdens de standbymodus toe.

#### Ladingsfout

U kunt alle instellingen van de speler terugzetten op de standaardinstellingen, behalve de Veiligheidsinstelling (p. 35). Raadpleeg pagina's 31–39 voor meer informatie over de standaardinstellingen.

#### Bijwerken

U kunt de software handmatig bijwerken via USB Storage of Netwerk. Meer informatie over het bijwerken van software vindt u bij “Software-upgrade” (p. 42).

#### Upgrade aankondiging

U kunt de weergave van berichten op het beeldscherm wanneer deze speler nieuwere software via het internet vindt, in-/uitschakelen.

Aan\*, Uit

#### 3D Playback bericht

U kunt een waarschuwingsbericht betreffende het afspelen van 3D-video's die op de tv verschijnt als deze speler wordt ingeschakeld, in- of uitschakelen.

Aan\*, Uit

#### Externe opslag

U kunt de beschikbare ruimte controleren op het USB-geheugenapparaat dat is verbonden met deze speler of de “BUDA”-map formatteren (leeg) op het USB-geheugenapparaat dat is verbonden met deze speler door Formaat te selecteren.

#### Tip

- Om van de functie BD-Live (p. 30) te genieten, moet u een USB-geheugenapparaat (met minimaal 2 GB vrije ruimte) aansluiten op een van de USB-poorten (voorkant/achterkant) van deze speler om het USB-geheugenapparaat als Externe opslag te gebruiken.

#### Snelinstelling

U kunt Snelinstelling uitvoeren (p. 19).

#### software Licentie

U kunt de informatie over softwarelicenties van derden bekijken.

Door dit product te gebruiken bent u akkoord gegaan met de Algemene Voorwaarden.

## Taal

### OSD

U kunt de schermtaal selecteren die wordt gebruikt voor de meldingen of menu's die worden weergegeven op het scherm, zoals het SETUP-menu.

**English, Français, Español, Deutsch, Italiano, Svenska, Nederlandse, Polski, Русский, 中文**

### Menu

U kunt prioriteit geven aan de taal van het schijfmenu.

**English, Français, 中文, Español, Deutsch, Italiano, Nederlandse, Portugees, Deens, Svenska, Fins, Noors, Polski, Русский, Koreaans, Japans, Meer**

### Audio

U kunt prioriteit geven aan de audiotaal voor het afspelen van een Blu-ray Disc/DVD. Zie "Menu" (p. 35) voor meer informatie over instelitems.

### Ondertitel

U kunt prioriteit geven aan de taal voor Ondertitel.

**English, Français, 中文, Español, Deutsch, Italiano, Nederlandse, Portugees, Deens, Svenska, Fins, Noors, Polski, Русский, Koreaans, Japans, Meer, Uit**

(De standaardinstellingen bij [Taal] verschillen naargelang het model.)

## Afspelen

### Schijf Automatisch afspelen

U kunt Schijf Automatisch afspelen in- of uitschakelen. Wanneer deze functie ingeschakeld is, wordt een schijf na het laden automatisch afgespeeld.

**Aan\*, Uit**

### Angle Mark

U kunt instellen dat de Angle Mark () wordt weergegeven wanneer er een Blu-ray Disc/DVD wordt afgespeeld met meerdere camerahoeken.

**Aan\*, Uit**

### PIP Mark

U kunt instellen dat de PIP Mark () wordt weergegeven wanneer er een Blu-ray Disc wordt afgespeeld met beeld-in-beeld (p. 30).

**Aan\*, Uit**

### Secundaire Audio Mark

U kunt instellen dat de Secundaire Audio Mark () wordt weergegeven wanneer er een Blu-ray Disc wordt afgespeeld met secundaire audio.

**Aan\*, Uit**

### Last Memory

U kunt instellen dat de speler de laatste afspelpositie van een schijf (Blu-ray of DVD-video) herinnert als de stand-bymodus geactiveerd wordt of als de schijflade wordt geopend.

**Aan\*, Uit**

### Opmerking

- Sommige schijven zijn niet compatibel met deze functie.

## Veiligheid

### Wachtwoord wijzigen

U kunt het wachtwoord instellen voor het wijzigen van het niveau voor Kinderbeveiliging en de Landcode.

Raadpleeg "Kinderbeveiliging" (p. 35) en "Landcode" (p. 35).

### Opmerkingen

- Het standaardwachtwoord is 0000.
- Als u het wachtwoord vergeten bent, raadpleegt u "Problemen oplossen" (p. 43) en stelt u alle instellingen van Veiligheid in op de standaardinstellingen.

### Kinderbeveiliging

Bij sommige Blu-ray-schijven/DVD's is er een censuurinstelling mogelijk voor weergave van de schijf afhankelijk van de leeftijd van de kijker. U kunt de Kinderbeveiliging voor weergave op het scherm instellen, afhankelijk van de inhoud van de schijf.

Het wachtwoord (zie "Wachtwoord wijzigen" op p. 35) moet worden ingevoerd vóór het niveau voor Kinderbeveiliging wordt ingesteld.

Wanneer u na het instellen van de Kinderbeveiliging een schijf afspeelt met een niveau dat hoger ligt dan het huidige niveau van de Kinderbeveiliging of wanneer u het niveau van de Kinderbeveiliging wilt wijzigen, wordt er een dialoogvenster weergegeven met de vraag uw wachtwoord in te voeren.

**Uit\*, 1–8**

### Landcode

U kunt de Landcode instellen van het land waar u woont. Het wachtwoord (zie "Wachtwoord wijzigen" op p. 35) moet worden ingevoerd vóór de Landcode wordt ingesteld. Deze instelling kan worden gebruikt voor het classificeren van de Kinderbeveiliging en de schijfweergave.

## Netwerk

### Verbindingsinstelling

Hiermee kunt u een netwerkverbindingmethode selecteren.

- Bedraad\*** Hiermee maakt u via ethernet verbinding met het netwerk.
- Wireless** Hiermee maakt u via een draadloos LAN verbinding met het netwerk.  
U kunt de instellingen voor verbinding via een draadloos LAN configureren. Volg de instructies op het scherm om verder te gaan.

#### Scannen

Hiermee kunt u zoeken naar een toegangspunt. U kunt verbinding maken met een gevonden toegangspunt.

#### Handm.

U kunt ook handmatig informatie invoeren voor een toegangspunt.

#### Auto

Als uw toegangspunt de WPS-functie (Wi-Fi Protected Setup) ondersteunt, kunt u de automatische instelmethode gebruiken om deze speler aan te sluiten op het toegangspunt zonder de informatie handmatig in te voeren. Selecteer PBC (Push Button Configuration) of PIN-codemethode.

### Informatie

U kunt het netwerkinformatiescherm weergeven. Op dit scherm ziet u informatie over interface (ethernet), Adrestype, Ipadres, Subnetmasker, Standaardgateway en DNS.

### Verbindingstest

U kunt een internetverbindingstest uitvoeren. Als de test mislukt, controleert u "IP Setting" (p. 36) en voert u de test opnieuw uit.

### IP Setting

U kunt de netwerkinstellingen configureren.

- Auto\*** Selecteer dit om de netwerkinstellingen van deze speler met de DHCP-server automatisch te configureren.
- Handm.** Selecteer dit om de netwerkinstellingen (Ipadres, Subnetmasker, Standaardgateway en DNS) handmatig te configureren.

#### Tips

- **Numeric keys** Hiermee worden tekens ingevoerd.
- ◀▶ Hiermee kunt u de markering verplaatsen.
- **CLEAR** Hiermee kunt u een teken verwijderen.
- **ENTER** Hiermee kunt u de instellingen opslaan en het menu afsluiten.

### Proxy instellen

U kunt Proxy instellen instellen. Kies Uitschakelen voor normaal gebruik. Stel dit in op In staat stellen om de proxy-instellingen door te voeren.

**Uitschakelen\*** Hiermee kunt u de proxyserver uitschakelen. Selecteer dit item wanneer de proxyserver niet wordt gebruikt.

**In staat stellen** Hiermee kunt u de instellingen voor proxyhost en proxypoort inschakelen.

**Proxy Host** Hiermee kunt u de proxyhost instellen.

**Proxypoort** Hiermee kunt u de proxypoort instellen.

### Netwerk Instellingen

Selecteert of de speler kan worden bediend vanaf AV CONTROLLER. Wanneer On met filter is geselecteerd, kunt u de MAC-adressen van de mobiele apparaten opgeven (zoals smartphones en tablet) die toestemming hebben om verbinding te maken met deze speler.

**Aan\*, Aan met filter, Uit**

### Netwerk Standby

U kunt instellen of de speler vanaf andere netwerkapparaten kan worden aangezet zoals "AV CONTROLLER" (p. 26).

**Aan, Uit\***

#### Opmerking

- Deze instelling is alleen beschikbaar wanneer Netwerk Instellingen is ingeschakeld.

### DMC Control

U kunt instellen of DLNA-compatibele Digital Media Controller (DMC) (p. 16) deze speler mag bedienen.

**In staat stellen\*, Uitschakelen**

### BD-Live-verbinding

U kunt de toegang tot BD-Live-inhoud beperken.

**Toegestaan** Alle BD-Live-schijven kunnen verbinding maken met het netwerk.

**Gedeeltelijke Toegestaan\*** Alleen toegang tot schijven met eigenaarcertificatie.

**Verboden** Geen enkele BD-Live-schijf kan verbinding maken met het netwerk.



## ■ Display Setting



De standaardinstellingen zijn aangegeven met “\*”.

### TV

#### 3D Uitgang

U kunt voor deze speler 3D- of 2D-video-uitvoer selecteren.

**Auto\*** Deze speler selecteert automatisch 3D- of 2D-video's.

**Uit** Deze speler selecteert altijd 2D-video's.

#### Opmerking

- Zelfs als u “3D Uitgang” op “Auto” instelt en een Blu-ray 3D-schijf afspeelt, selecteert deze speler 2D-beelden afhankelijk van de instelling van de tv enz.

#### TV Scherm

Hier kunt u de beeldverhouding van de aangesloten tv instellen en de video-uitgang regelen.

Als u een andere tv hebt (omdat u bijvoorbeeld een nieuwe hebt gekocht) en de beeldverhouding van de aangesloten tv niet meer juist is, moet u de instelling voor het TV Scherm veranderen.



**16:9 Vol** Selecteer deze instelling wanneer de speler aangesloten is op een tv met een beeldverhouding van 16:9. Wanneer er een video met een beeldverhouding van 4:3 wordt afgespeeld, wordt de video zoals hieronder weergegeven.

**16:9 Normaal\*** Selecteer deze instelling wanneer de speler aangesloten is op een tv met een beeldverhouding van 16:9. Wanneer er een video met een beeldverhouding van 4:3 wordt afgespeeld, wordt de video zoals hieronder weergegeven.

**4:3 Pan Scan** Selecteer deze instelling wanneer de speler aangesloten is op een tv met een beeldverhouding van 4:3. Wanneer er een video met een beeldverhouding van 16:9 wordt afgespeeld, wordt de video zoals hieronder weergegeven.

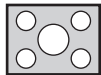
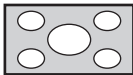
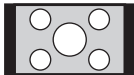
**4:3 Letter Box** Selecteer deze instelling wanneer de speler aangesloten is op een tv met een beeldverhouding van 4:3. Wanneer er een video met een beeldverhouding van 16:9 wordt afgespeeld, wordt de video zoals hieronder weergegeven.

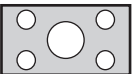
Formaat oorspronkelijk beeld	Op 16:9-tv (breedbeeld)	
	16:9 Vol	16:9 Normaal
 4:3		

Formaat oorspronkelijk beeld	Op 4:3-tv	
	4:3 Pan Scan	4:3 Letter Box
 16:9		

#### 4K Upscaling

Schakelt 4K upscaling voor HDMI video-uitgangssignaal in of uit.

Als dit is ingeschakeld kunt u “HDMI Resolutie” instellen op “4K”.

**Aan\*, Uit.**

#### HDMI Resolutie

U kunt de uitgevoerde HDMI-videoresolutie selecteren. Raadpleeg voor meer informatie over uitgangsmformaten “Video-uitgangsmformaten” (p. 40).

Wanneer Auto ingesteld is, wordt de resolutie ingesteld op de maximale resolutie voor de aangesloten tv.

Wanneer Instelling van disk ingesteld is, worden de originele resolutie en videofrequentie gebruikt van de Blu-ray Disc of DVD die wordt afgespeeld. U kunt de functie voor het verbeteren van video's van een extern apparaat gebruiken.

Wanneer u een ander medium dan een Blu-ray Disc of DVD afspeelt, wordt Auto gebruikt voor de resolutie en videofrequentie.

Als u een Blu-ray Disc of DVD afspeelt met een resolutie en videofrequentie die niet worden ondersteund door de aangesloten tv, wordt er geen beeld weergegeven.

Beëindig in dat geval het afspelen en selecteer een andere optie dan Instelling van disk.

**Auto\*, Instelling van disk, 4K, 480i/576i, 480p/576p, 720p, 1080i, 1080p**

#### Opmerkingen

- Om HD-audio (Dolby TrueHD of DTS-HD Master Audio) uit te voeren via de HDMI-aansluiting, stelt u HDMI Resolutie in op Auto of op meer dan 720p.
- 4K is alleen beschikbaar als 4K Upscaling is ingesteld op Aan.
- Auto wordt automatisch geselecteerd als 4K Upscaling is ingesteld op Uit terwijl HDMI Resolutie is ingesteld op 4K.

#### TV-systeem

U kunt het TV-systeem instellen op PAL, NTSC of Multi. Kies hetzelfde TV-systeem als voor uw tv. Raadpleeg voor meer informatie over uitgangsmformaten “Video-uitgangsmformaten” (p. 40).

#### NTSC, PAL, Multi

(De standaardinstellingen verschillen naargelang het model.)

#### Kleurruimte

U kunt de Kleurruimte (p. 47) kiezen die wordt gebruikt voor HDMI. Deze functie is beschikbaar wanneer de speler aangesloten is via een HDMI-kabel.

**YCbCr 4:4:4\*** Hiermee kunt u Kleurruimte instellen op YCbCr 4:4:4.

**YCbCr 4:2:2** Hiermee kunt u Kleurruimte instellen op YCbCr 4:2:2.

#### Full RGB

Wanneer RGB ingesteld is en de wit- en zwarttinten op het scherm te flets zijn, selecteert u dit item. Deze instelling werkt als een aangesloten component het bereik RGB 0-255 ondersteunt.

#### RGB

Hiermee wordt het videosignaal uitgevoerd met een normaal signaalbereik.

**Opmerking**

- Deze functie is alleen beschikbaar op tv's die deze functie ondersteunen.

**HDMI Deep Color**

Wanneer uw tv en/of AV-ontvanger compatibel is met Deep Color (p. 47), stelt u dit item in overeenstemming met uw tv/AV-ontvanger in. Deze functie is beschikbaar wanneer de speler aangesloten is via een HDMI-kabel.

**30 bits, 36 bits, Uit\***

**HDMI 1080p 24Hz**

BD-Video gecodeerd met een framesnelheid van 24 Hz wordt uitgevoerd in HDMI 1080p 24Hz. Met deze functie kan een vloeiendere beeldweergave worden bereikt. Deze functie is beschikbaar wanneer uw tv/AV-ontvanger deze functie ondersteunt. Raadpleeg voor meer informatie over uitgangsformaten "Video-uitgangsformaten" (p. 40).

**Auto\*, Uit**

**Opmerking**

- Deze instelling is uitgeschakeld wanneer de uitgevoerde resolutie niet 1080p is.

**Video Process**

**Ruisonderdrukking**

U kunt de Ruisonderdrukking instellen op een niveau van 0 tot 3. 0 is uit en 3 is het maximumniveau.

**0, 1, 2\*, 3**

**De-interlacing Mode**

U kunt instellen hoe het videosignaal gedetecteerd wordt. Kies Auto voor normaal gebruik. Wanneer er horizontale ruis verschijnt op het scherm, stelt u deze functie in op Film/Video om de ruis te onderdrukken.

**Auto\*, Film, Video**

**Screensaver**

U kunt de schermbeveiliging weergegeven als de speler gedurende een bepaalde tijd niet wordt bediend. U kunt de ingebouwde afbeeldingen of een diavoorstelling selecteren.

**Tips**

- Om de diavoorstelling als schermbeveiliging te gebruiken maakt u de map "autopic" aan in de hoofddirectory van het USB-geheugenapparaat, plaatst u daarin 3 of meer fotobestanden (in JPEG-, GIF- of PNG-indeling) en sluit u het USB-geheugenapparaat aan op deze speler.
- "SlideShow volgorde" en "Overgang" werken als de diavoorstelling wordt gebruikt als schermbeveiliging. Deze instellingen worden gesynchroniseerd met de instellingen voor de diavoorstelling in het schermmenu (p. 27).

**Tijd**

U kunt de tijd instellen (in minuten) waarna de schermbeveiliging moet worden geactiveerd. Als de speler gedurende een bepaalde tijd niet wordt bediend, activeert het toestel automatisch de schermbeveiliging.

**1, 5\*, 10**

**SlideShow volgorde**

U kunt de shuffle-functie voor de schermbeveiliging (diavoorstelling) in- of uitschakelen.

**Normaal\*** De foto's worden in normale volgorde weergegeven.

**Shuffle** De foto's worden in willekeurige volgorde weergegeven.

**Overgang**

U kunt het overgangstype voor de schermbeveiliging (diavoorstelling) selecteren.

**Geen\*, Fade links, Fade rechts, Fade omhoog, Fade omlaag, Box in, Box out, Blending, Oplossen, Interlace H, Interlace V, Split in H, Split in V, Gesplitst H, Gesplitst V**

**Closed Caption**

**CC Attribute**

U kunt de weergave van Closed Captions instellen. Wanneer Auto is geselecteerd, worden digitale Closed Captions weergegeven in standaardinstellingen. Wanneer Custom is geselecteerd, kunt u de weergave van Closed Captions (Font color, Font size enz.) handmatig aanpassen.

**Auto, Custom**

**Font color, Font size, Font style, Font opacity, Font edge, Font edge color, BG color, BG opacity, Window color, Window opacity**

Hiermee kunt u het lettertype, de achtergrond en het venster aanpassen voor Closed Captions als CC Attribute ingesteld staat op Custom.

## ■ Audio Setting



De standaardinstellingen zijn aangegeven met “\*”.

### CD Mode

#### HDMI

U kunt selecteren of het HDMI-uitgangssignaal tijdens de CD-modus moet worden beperkt (p. 23).

<b>Uit</b>	Schakelt alle HDMI-schakelingen tijdens de CD-modus uit.
<b>Alleen audio*</b>	Schakelt de verzending van HDMI video-uitgangssignaal uit (er wordt een zwart scherm weergegeven) en er wordt uitsluitend audio weergegeven via de HDMI-aansluiting gedurende de CD mode.

### Audio Output

#### Coaxial / Optical

U kunt de uitvoermodus voor de COAXIAL-aansluiting en de OPTICAL-aansluiting selecteren. Raadpleeg voor meer informatie over uitgangsmformaten “Audio-uitgangsmformaten” (p. 41).

<b>Bitstream</b>	Voert digitale signalen uit zonder verwerking. Secundaire audio wordt niet uitgevoerd.
<b>PCM</b>	Voert 2-kanaals-PCM uit.
<b>Reencode*</b>	Voert Bitstream uit met secundaire audio.
<b>Uit</b>	Het geluid wordt gedempt.

#### HDMI

U kunt de uitvoermodus voor de HDMI-aansluiting selecteren. Zie “Coaxial / Optical” (p. 39) voor meer informatie over instellingen. Raadpleeg voor meer informatie over uitgangsmformaten “Audio-uitgangsmformaten” (p. 41).

**Bitstream\*, PCM, Reencode, Uit**

#### Opmerking

- Om HD-audio (Dolby TrueHD of DTS-HD Master Audio) uit te voeren via de HDMI-aansluiting, stelt u HDMI Resolution in op Auto of op meer dan 720p (p. 37).

### Downsampling

U kunt de neerwaartse bemonsteringsfrequentie voor digitale audiosignalen selecteren. Deze functie is beschikbaar voor het audiosignaal dat wordt uitgevoerd via de COAXIAL-aansluiting/OPTICAL-aansluiting.

<b>48K*</b>	De hoogste bemonsteringsfrequentie voor digitale PCM-uitvoer is 48 kHz.
<b>96K</b>	De hoogste bemonsteringsfrequentie voor digitale PCM-uitvoer is 96 kHz.
<b>192K</b>	De hoogste bemonsteringsfrequentie voor digitale PCM-uitvoer is 192 kHz.

### DRC

U kunt DRC (Dynamic Range Compression) (p. 47) inschakelen/uitschakelen/instellen op Auto. Wanneer Auto ingesteld is, wordt DRC automatisch ingeschakeld voor een bron met DRC-informatie in Dolby TrueHD-indeling. DRC zorgt ervoor dat lage tonen nog dieper klinken en conversaties verstaanbaarder worden. Dit is nuttig wanneer u ’s avonds films bekijkt.

**Uit, Aan, Auto\***

### SACD / DSD File Output

#### methode

U kunt de audio-uitgangsmformaten en de audio uitgangen voor het afspelen van SA-CD’s en DSD-bestanden selecteren.

<b>DSD (HDMI)*</b>	Als er een SA-CD of een DSD-bestand wordt afgespeeld wordt er DSD-siginaal verzonden via de HDMI-aansluiting. (De analoge uitgang wordt gedempt.)
<b>PCM (HDMI &amp; A.out)</b>	Via HDMI en AUDIO OUT-aansluitingen wordt PCM-siginaal verzonden. (Audiosiginaal dat wordt verzonden via de AUDIO OUT-aansluitingen wordt omlaag gemixt naar 2-kanaals geluid.)

#### SACD bereik

U kunt selecteren of er 2-kanaals (stereo) of meerkanaals content wordt afgespeeld als de SA-CD beide typen content bevat.

**Multi\*, Stereo**

### Luidsprekerinstellingen

#### 2ch Downmix

U kunt de down-mixmethode instellen op 2-kanaals analogo met Stereo of Lt/Rt.

<b>Stereo*</b>	Wijzigt de kanaaluitvoer naar stereo, wat betekent dat er alleen geluid wordt uitgevoerd door de twee voorluidsprekers.
<b>Lt/Rt</b>	Selecteer dit item als dit toestel aangesloten is op een Dolby Pro Logic-decoder. Het geluid van de achterluidsprekers wordt in het 2-kanaalsstereogeluid gemixt.

### Post Process

#### UpMix

U kunt het 2-kanaalsaudiosiginaal omzetten naar meer kanalen. Voor het omzetten naar meer kanalen selecteert u DTS NEO:6 en daarna de modus Cinema of Muziek.

**Uit\*, DTS NEO:6**

## ■ System Information



Hiermee kunt u de softwareversie en het MAC-adres (p. 48) weergeven.

# Video/audio-uitgangsendelingen

## ■ Video-uitgangsformaten

### Wanneer TV-systeem ingesteld is op NTSC

Inhoudsopgave	HDMI Resolutie (p. 37)							
	Auto	Instelling van disk	4K (*3)	1080p	1080i	720p	480p/576p	480i/576i
BD-Video met 1080p/24Hz-inhoud	*1	1080p 24Hz	4K (2160p) 24Hz	1080p 24Hz/60Hz *4	1080i 60Hz	720p 60Hz	480p	480i
BD-Video zonder 1080p/24Hz-inhoud	*1	*2	4K (2160p) 30Hz	1080p 60Hz	1080i 60Hz	720p 60Hz	480p	480i
DVD-Video	*1	*2	4K (2160p) 30Hz	1080p 60Hz	1080i 60Hz	720p 60Hz	480p	480i
Overige	*1	*1	4K (2160p) 30Hz	1080p 60Hz	1080i 60Hz	720p 60Hz	480p	480i

### Wanneer TV-systeem ingesteld is op PAL

Inhoudsopgave	HDMI Resolutie (p. 37)							
	Auto	Instelling van disk	4K (*3)	1080p	1080i	720p	480p/576p	480i/576i
BD-Video met 1080p/24Hz-inhoud	*1	1080p 24Hz	4K (2160p) 24Hz	1080p 24Hz/50Hz *4	1080i 50Hz	720p 50Hz	576p	576i
BD-Video zonder 1080p/24Hz-inhoud	*1	*2	4K (2160p) 25Hz	1080p 50Hz	1080i 50Hz	720p 50Hz	576p	576i
DVD-Video	*1	*2	4K (2160p) 25Hz	1080p 50Hz	1080i 50Hz	720p 50Hz	576p	576i
Overige	*1	*1	4K (2160p) 25Hz	1080p 50Hz	1080i 50Hz	720p 50Hz	576p	576i

\*1 De maximale resolutie die wordt ondersteund door de TV die op deze speler is aangesloten

\*2 De resolutie en frequentie van de bronsschijf

\*3 Alleen beschikbaar wanneer 4K Upscaling (p. 37) is ingesteld op Aan

\*4 1080 p 24 Hz (als de TV 1080p 24 Hz ondersteunt en HDMI 1080p 24Hz (p. 38) is ingesteld op Auto) of 1080p 50/60Hz

### Wanneer TV-systeem ingesteld is op Multi

Als TV-systeem is ingesteld op Multi wordt videosignaal verzonden met het videosysteem (NTSC/PAL) van de bron. Raadpleeg de bovenstaande tabellen voor de resolutie/frequentie voor elk videosysteem.

#### Opmerkingen

- Om video's op verschillende resoluties te bekijken moeten deze worden ondersteund door de TV.
- Ongeacht de frequentie van de content, wordt het videosignaal verzonden op 60 Hz als TV-systeem (p. 37) is ingesteld op NTSC en verzonden op 50 Hz als PAL is ingesteld.

## ■ Audio-uitgangsformaten

Bronformaat	HDMI-aansluiting			DIGITAL OUT (COAXIAL / OPTICAL)-aansluitingen			AUDIO-OUT-aansluiting
	Bitstream (*1)	PCM (*1)	Reencode (*1)	Bitstream (*1)	PCM (*1)	Reencode (*1)	
PCM 2-k	PCM 2-k	PCM 2-k	PCM 2-k*2	PCM 2-k	PCM 2-k	PCM 2-k*2	2-k
PCM 5.1-k	PCM 5.1-k	PCM 5.1-k	PCM 5.1-k *2	PCM 2-k	PCM 2-k	PCM 2-k*2	2-k
PCM 7.1-k	PCM 7.1-k	PCM 7.1-k	PCM 7.1-k *2	PCM 2-k	PCM 2-k	PCM 2-k*2	2-k
Dolby Digital	Dolby Digital	PCM tot 5.1-k	Dolby Digital	Dolby Digital	PCM 2-k	Dolby Digital	2-k
Dolby Digital Plus	Dolby Digital Plus	PCM tot 7.1-k	Dolby Digital Plus *2	Dolby Digital	PCM 2-k	Dolby Digital	2-k
Dolby TrueHD	Dolby TrueHD	PCM tot 7.1-k	Dolby TrueHD *2	Dolby Digital	PCM 2-k	Dolby Digital	2-k
DTS	DTS	PCM tot max. 5.1-k *3	DTS *4	DTS	PCM 2-k *3	DTS *4	2-k *3
DTS HD High Resolution	DTS-HD High Resolution	PCM tot max. 7.1-k *3	DTS-HD Hoge resolutie *5	DTS	PCM 2-k *3	DTS *4	2-k *3
DTS-HD Master Audio	DTS-HD Master Audio	PCM tot max. 7.1-k *3	DTS-HD Master Audio *5	DTS	PCM 2-k *3	DTS *4	2-k *3

\*1 Volgens de Audio Output-instellingen (p. 39)

\*2 Weergegeven met Dolby Digital als secundaire audio, klikgeluiden knoppen of effectgeluiden zijn ingeschakeld

\*3 Geeft geen audiosignaal weer als er wordt afgespeeld van USB-geheugenapparaat, DLNA of netwerk service-inhoud

\*4 Wordt niet opnieuw gecodeerd als er wordt afgespeeld van USB-geheugenapparaat, DLNA of netwerk service-inhoud (de indeling van de weergegeven audio is identiek aan de Bitstream)

\*5 Weergegeven met DTS als secundaire audio, klikgeluiden knoppen of effectgeluiden zijn ingeschakeld. De bron wordt echter niet opnieuw gecodeerd als wordt afgespeeld van een USB-geheugenapparaat, DLNA of netwerk service-inhoud (de indeling van de weergegeven audio is identiek aan de bitstream)

### Audio-uitgangindeling voor SA-CD's/DSD-bestanden

SACD / DSD File Output-instellingen (p. 39)		HDMI-aansluiting	DIGITAL OUT (COAXIAL / OPTICAL)-aansluitingen	AUDIO-OUT-aansluiting
methode	SACD bereik			
DSD (HDMI)	Multi	DSD tot 5.1-k	Geen uitvoer	Geen uitvoer
	Stereo	DSD 2-k	Geen uitvoer	Geen uitvoer
PCM (HDMI & A.out)	Multi	PCM tot max. 5.1-k	Geen uitvoer	2-k
	Stereo	PCM 2-k	Geen uitvoer	2-k

# Software-upgrade

Indien nodig wordt er nieuwe software uitgebracht die extra functies of productverbeteringen levert. We raden aan om de software van deze speler regelmatig te upgraden naar de nieuwste versie.

Om na te gaan of er een software-upgrade beschikbaar is, gaat u naar <http://download.yamaha.com/>

## Opmerking

- Terwijl de software-upgrade wordt uitgevoerd, mag u het USB-geheugenapparaat niet verwijderen, de speler niet in de stand-bystand zetten en het netsnoer/de netwerkkabel niet loskoppelen.

## ■ De software upgraden

### 1. Maak de nodige voorbereidingen voor de software-upgrade.

Wanneer u de software upgradet via USB Storage:

- ① Bewaar het pakket met upgradebestanden in de juiste map op het USB-geheugenapparaat. Raadpleeg het proceduredocument dat bijgevoegd is bij het pakket met upgradebestanden voor meer informatie.
- ② Sluit het USB-geheugenapparaat aan.

Wanneer u de software upgradet via Netwerk:  
Controleer of de speler aangesloten is op het netwerk.

### 3. Upgrade de software door de instructies op het scherm te volgen.

De upgrade is voltooid. Het systeem wordt gereset.

### 2. Selecteer de upgrademethode en start de upgrade via het SETUP-menu.

- ① Druk op **SETUP** om het SETUP-menuscherm weer te geven.
- ② Selecteer Instellingen Algemeen → Systeem → Bijwerken.
- ③ Selecteer het item dat het pakket met upgradebestanden bevat uit USB Storage/Netwerk.



Het systeem gaat op zoek naar het pakket met upgradebestanden.





# Problemen oplossen

Raadpleeg de tabel hieronder wanneer de speler niet naar behoren functioneert. Als het probleem niet hieronder vermeld staat of als de aanwijzingen het probleem niet verhelpen, schakelt u de speler uit, haalt u de stekker uit het stopcontact en neemt u contact op met uw dichtstbijzijnde Yamaha-dealer of -servicecentrum.

## ■ Stroom

Probleem	Mogelijke oorzaken en oplossingen
<b>Geen stroom.</b>	<ul style="list-style-type: none"> <li>– Sluit het netsnoer correct aan.</li> <li>– Druk op  op het voorpaneel om de speler in te schakelen.</li> </ul>
<b>De speler wordt vanzelf uitgeschakeld.</b>	<ul style="list-style-type: none"> <li>– De speler wordt automatisch uitgeschakeld wanneer er gedurende 20 minuten geen activiteiten worden uitgevoerd (geen afspelen) wanneer de Auto Power Standby (p. 34) is ingeschakeld.</li> </ul>

## ■ Basisbediening

Probleem	Mogelijke oorzaken en oplossingen
<b>De afstandsbediening werkt niet.</b>	<ul style="list-style-type: none"> <li>– Gebruik de afstandsbediening binnen het opgegeven werkzame bereik (p. 11).</li> <li>– Vervang de batterijen (p. 11).</li> <li>– Controleer de ID-instellingen van het hoofdapparaat en de afstandsbediening. Het ID van de afstandsbediening op het hoofdapparaat is mogelijk gewijzigd na het resetten van het hoofdapparaat. Controleer in dat geval het ID van de afstandsbediening op het hoofdapparaat en stel het indien nodig opnieuw in (p. 11).</li> </ul>
<b>De knoppen werken niet.</b>	<ul style="list-style-type: none"> <li>– Schakel de op deze speler aangesloten TV in en voer de initiële instellingen uit (p. 19).</li> <li>– Houd  op het voorpaneel langer dan 5 seconden ingedrukt om de speler te resetten.</li> <li>– Om de speler volledig te resetten, verwijdert u gedurende 30 seconden of langer het netsnoer uit het stopcontact, sluit u het netsnoer opnieuw aan en schakelt u vervolgens de speler in.</li> </ul>
<b>Wachtwoord vergeten.</b>	<ul style="list-style-type: none"> <li>– Houd op het voorpaneel ,  en  gelijktijdig ingedrukt als er geen schijf is geplaatst en het afspelen is gestopt. Zo kunt u alle instellingen, inclusief de Veiligheidsinstellingen (p. 35), van deze speler op hun standaardinstellingen instellen. Nadat de netvoeding automatisch is uitgeschakeld, drukt u op  om de netvoeding weer in te schakelen.</li> </ul>

## ■ Afspelen van schijven

Probleem	Mogelijke oorzaken en oplossingen
<b>De schijflade opent of sluit niet.</b>	<ul style="list-style-type: none"> <li>– De schijflade wordt vergrendeld wanneer een netwerkservice wordt geselecteerd.</li> <li>– De schijflade wordt vergrendeld wanneer de speler in de ontvangende Miracast-modus staat. Druk op <b>Miracast</b> om Miracast te sluiten (p. 25).</li> </ul>
<b>De speler kan geen schijf afspelen.</b>	<ul style="list-style-type: none"> <li>– Haal de schijf eruit en maak deze schoon (p. 5).</li> <li>– Controleer of de schijf juist geplaatst is (in de uitsparing van de schijflade en met de labelkant naar boven) (p. 5).</li> <li>– Gebruik een schijf die wordt ondersteund door de speler (p. 3).</li> <li>– Verwijder de schijf en controleer of deze wordt ondersteund door de speler. (p. 3).</li> <li>– Controleer de regiocode (p. 3).</li> <li>– Controleer of de schijf defect is door een andere schijf te testen.</li> <li>– Een CD-R/RW, DVD+R/RW/R DL en DVD-R/RW/R DL moet gefinaliseerd zijn (p. 3).</li> <li>– Als de speler in CD-modus staat, kunnen er alleen muziek-cd's en SA-CD's worden afgespeeld (p. 23).</li> </ul>
<b>De video stopt.</b>	<ul style="list-style-type: none"> <li>– De speler stopt als deze schokken of trillingen vaststelt.</li> </ul>
<b>De speler maakt een klikkend geluid wanneer deze met het afspelen begint of bij het laden van een schijf.</b>	<ul style="list-style-type: none"> <li>– Deze geluiden duiden niet op een defect van de speler, maar zijn normale werkingsgeluiden.</li> </ul>
<b>Het kost tijd om met het afspelen van een Blu-ray Disc te beginnen.</b>	<ul style="list-style-type: none"> <li>– De speler zoekt naar een USB-geheugenapparaat dat wordt gebruikt als Externe opslag voor de BD-Live-functie (p. 30) wanneer een Blu-ray Disc is geplaatst. Zorg ervoor dat een USB-geheugenapparaat op een van de USB-poorten (voorkant/achterkant) van deze speler (p. 17) aangesloten blijft om de wachttijd te verminderen.</li> </ul>

## ■ Beeld

Probleem	Mogelijke oorzaken en oplossingen
<b>Geen beeld.</b>	<ul style="list-style-type: none"> <li>– Controleer of de kabels juist zijn aangesloten (p. 12).</li> <li>– Controleer of de juiste ingang op de aangesloten tv of de AV-ontvanger is gekozen.</li> <li>– Houd op het voorpaneel ► en ■ gelijktijdig ingedrukt als er geen schijf is geplaatst of het afspelen is gestopt om de standaardwaarde in te stellen voor de videoresolutie. Als er nog steeds geen beeld wordt weergegeven, houdt u ■ op het voorpaneel gedurende ongeveer 5 seconden ingedrukt om de instelling voor NTSC/PAL te wijzigen.</li> <li>– Wanneer Instelling van disk ingesteld is, wordt er een signaal uitgevoerd dat niet ondersteund wordt door de aangesloten tv. Wijzig de instelling zodat er een signaal wordt uitgevoerd dat ondersteund wordt door de aangesloten tv (p. 37).</li> <li>– Controleer of de schijf die of het bestand dat u probeert af te spelen compatibel is met deze speler (p. 3).</li> <li>– Schakel de CD-modus en Pure Direct mode uit (p. 23).</li> </ul>
<b>Het beeld bevroest en de bedieningstoetsen werken niet.</b>	<ul style="list-style-type: none"> <li>– Druk op ■ en start het afspelen opnieuw.</li> <li>– Schakel de speler uit en dan weer in.</li> <li>– Houd ⏻ op het voorpaneel langer dan 5 seconden ingedrukt om de speler te resetten.</li> </ul>
<b>Video wordt niet uitgevoerd met de gewenste resolutie.</b>	<ul style="list-style-type: none"> <li>– Stel de gewenste resolutie in (p. 37).</li> </ul>
<b>Breedbeeldvideo's worden verticaal uitgerekt of er zijn zwarte banden zichtbaar aan de boven- en onderrand van het tv-scherm. Of 4:3-video wordt horizontaal uitgerekt.</b>	<ul style="list-style-type: none"> <li>– Wijzig de beeldverhouding van uw tv (p. 37).</li> </ul>
<b>Het beeld bevat blokkruis (mozaïekpatroon).</b>	<ul style="list-style-type: none"> <li>– Scènes met snelle bewegingen kunnen blokkruis vertonen als gevolg van de eigenschappen van de digitale beeldcompressietechnologie.</li> </ul>

## ■ Geluid

Probleem	Mogelijke oorzaken en oplossingen
<b>Geen geluid of het geluid is vervormd.</b>	<ul style="list-style-type: none"> <li>– Controleer of de audiokabel juist is aangesloten (p. 12).</li> <li>– Draai het volume van de tv of AV-ontvanger omhoog.</li> <li>– Er is geen geluid tijdens weergave van een stilstaand beeld of versnelde weergave in voor- of achterwaartse richting (p. 9).</li> <li>– Het is mogelijk dat het geluid niet wordt uitgevoerd afhankelijk van de toestand van de audio-opname, bijvoorbeeld wanneer er andere audio dan een audiosignaal of niet-standaardaudio is opgenomen als audiomateriaal (p. 3).</li> <li>– Controleer of de schijf die of het bestand dat u probeert af te spelen compatibel is met deze speler (p. 3).</li> <li>– Als het geluid wordt onderbroken tijdens afspelen in de CD-modus, schakel dan de CD-modus uit (p. 23).</li> </ul>
<b>Het linker- en rechterkanaal van het geluidssignaal is omgekeerd of er komt slechts van één kant geluid.</b>	<ul style="list-style-type: none"> <li>– Controleer de audioverbinding (p. 14).</li> </ul>
<b>Het gewenste type audio en/of aantal kanalen kan niet gehoord worden.</b>	<ul style="list-style-type: none"> <li>– Raadpleeg de instelling Audio Output "Audio-uitgangsinDELingen" (p. 39, p. 41).</li> </ul>
<b>Het geluid van PIP (secundaire audio) is niet hoorbaar.</b>	<ul style="list-style-type: none"> <li>– Stel Coaxial / Optical of HDMI in op PCM/Reencode (p. 39).</li> <li>– Druk op <b>2ND AUDIO</b> (p. 9) om secundaire audio te beluisteren.</li> <li>– Afhankelijk van de schijf moet u de secundaire audio inschakelen via het hoofdmenu van de schijf (p. 8).</li> </ul>



## ■ Netwerk

Probleem	Mogelijke oorzaken en oplossingen
<b>Kan geen verbinding met het internet maken.</b>	<ul style="list-style-type: none"> <li>– Zorg ervoor dat de netwerkkabel goed aangesloten is als u verbinding maakt met het internet door Bedraad bij Verbindingsinstelling te selecteren (p. 36).</li> <li>– Schakel de aangesloten apparatuur zoals een breedbandrouter of modem in.</li> <li>– Sluit de breedbandrouter en/of modem juist aan.</li> <li>– Als Wireless geselecteerd is bij Verbindingsinstelling en u via ethernet verbinding wilt maken met het internet, selecteert u Bedraad (p. 36).</li> <li>– Selecteer Wireless bij Verbindingsinstelling als u via een draadloos LAN verbinding wilt maken met het internet (p. 36).</li> </ul>
<b>Kan geen BD-Live-inhoud downloaden.</b>	<ul style="list-style-type: none"> <li>– Controleer of de internetverbinding werkt op de speler. Raadpleeg “Verbindingstest” (p. 36).</li> <li>– Sluit het USB-geheugenapparaat correct aan. Controleer of het USB-geheugenapparaat op de USB-poort van deze speler is aangesloten (p. 17).</li> <li>– Controleer of de Blu-ray Disc BD-Live ondersteunt.</li> <li>– Sluit een USB-geheugenapparaat aan dat geformatteerd is in FAT16, FAT32 of NTFS.</li> <li>– Wij raden u aan om een USB-geheugenapparaat met minstens 2 GB vrije ruimte aan te sluiten. Als er onvoldoende vrije ruimte is, formateert u het USB-geheugenapparaat. (p. 34)</li> <li>– Raadpleeg de bijgeleverde gebruikershandleiding van de schijf of raadpleeg de schijffabrikant.</li> </ul>
<b>Kan de DLNA-server niet vinden.</b>	<ul style="list-style-type: none"> <li>– Controleer of de netwerkverbinding werkt op de speler. Raadpleeg “Verbindingstest” (p. 36).</li> <li>– Schakel de aangesloten apparatuur zoals een breedbandrouter of server in.</li> <li>– Controleer of de speler en server aangesloten zijn op dezelfde router (of toegangspunt).</li> <li>– Afhankelijk van de DLNA-server, is het mogelijk dat u de speler moet machtigen bij de server.</li> <li>– Afhankelijk van de DLNA-server moet er een firewallinstelling gewijzigd worden.</li> </ul>
<b>Kan een bestand niet afspelen op de DLNA-server.</b>	<ul style="list-style-type: none"> <li>– Controleer of het bestand kan worden afgespeeld (p. 3).</li> <li>– Controleer de instellingen van uw DLNA-server.</li> <li>– De afspelen- en bedieningskwaliteit kunnen beïnvloed worden door de status van uw thuisnetwerk.</li> </ul>
<b>Kan geen verbinding met het internet maken via draadloos LAN.</b>	<ul style="list-style-type: none"> <li>– Zorg ervoor dat de router voor draadloos LAN ingeschakeld is.</li> <li>– Afhankelijk van omgevingsfactoren (bv. het materiaal van de muren, de ontvangsomstandigheden voor radiogolven of obstakels tussen de speler en de router voor draadloos LAN) kan de communicatieafstand korter zijn. Plaats de speler en de router voor draadloos LAN dicht bij elkaar.</li> <li>– Apparaten die gebruik maken van een frequentieband van 2,4 GHz, zoals een magnetron of draadloze apparaten, kunnen de communicatie verstoren. Plaats de speler uit de buurt van dergelijke apparaten of schakel deze uit.</li> <li>– Als u na het uitvoeren van de bovenstaande oplossingen nog steeds geen verbinding met het internet kunt maken via een draadloos LAN, kunt u er beter voor kiezen verbinding te maken via ethernet door Bedraad te selecteren bij Verbindingsinstelling (p. 36).</li> </ul>
<b>Draadloos netwerk werd niet gevonden of wordt gestoord.</b>	<ul style="list-style-type: none"> <li>– Zorg ervoor dat de router voor draadloos LAN ingeschakeld is.</li> <li>– Plaats de speler dicht bij de router of verander de oriëntatie van deze speler of de antenne van de router.</li> <li>– Als de draadloze verbinding niet geconfigureerd kan worden met behulp van de WPS-functie, selecteer dan een andere optie (Scannen of Handm.) (p. 19).</li> <li>– Zorg ervoor dat het draadloze netwerk niet gestoord wordt door magnetrons, digitale draadloze telefoons of andere Wi-Fi-apparaten.</li> <li>– Magnetrons, digitale draadloze telefoons en andere draadloze apparaten in de nabije omgeving kunnen het draadloze netwerk storen. Schakel deze apparaten uit.</li> <li>– Zorg ervoor dat de firewalls in uw netwerk de draadloze toegang tot uw speler niet blokkeren.</li> <li>– Als het draadloze netwerk niet goed functioneert bij u thuis, kunt u beter kiezen voor netwerkverbinding via een ethernetkabel.</li> </ul>

## ■ Meldingen op het scherm

- De volgende meldingen verschijnen op het tv-scherf wanneer de schijf die u probeert af te spelen niet geschikt is of als de uitgevoerde bediening niet juist is.

<b>Foutmelding</b>	<b>Mogelijke oorzaken en oplossingen</b>
<b>Niet ondersteund bestand</b>	– Dit bestand wordt niet ondersteund door de speler. Zie “Schijf-/bestandstypes die u met deze speler kunt gebruiken” (p. 3).
<b>Verkeerde regiocode!</b>	– De schijf heeft een niet-ondersteunde regiocode. Zie “Regiobeheerinformatie voor Blu-ray Disc-/DVD-video’s” (p. 3).
<b>Netwerk is MISLUKT.</b>	– De speler kan niet worden aangesloten op het netwerk. Controleer de verbinding (p. 15) en de Netwerk-instelling (p. 36).
<b>Netwerk is OK, proxy is MISLUKT.</b>	– De speler kan niet worden aangesloten op de proxyserver. Zie “Proxy instellen” (p. 36).
<b>BD-live connectie is niet ondersteund in SETUP menu</b>	– BD-live-verbinding is niet toegestaan. Zie “BD-Live-verbinding” (p. 36).
<b>Upgrade is mislukt om een aantal redenen!</b>	– De upgrade is mislukt. Controleer of het upgradebestand corrupt of onleesbaar is.
<b>IP-instelling is niet geldig! Reset deze...</b>	– De ingevoerde IP Setting is niet geldig. Voer de correcte informatie opnieuw in.

# Woordenlijst

## **AVCHD**

AVCHD is een nieuw formaat (standaard) voor HD-videocamera's dat gebruikt kan worden voor het opnemen en afspelen van HD-beelden met een hoge resolutie.

## **BD-Live™**

BD-Live is een Blu-ray Disc-standaard die gebruik maakt van een netwerkverbinding waarmee deze speler online kan gaan en promotionele video's en andere gegevens kan downloaden.

## **BDMV**

BDMV (Blu-ray Disc Movie) verwijst naar een van de toepassingsformaten die gebruikt worden voor BD-ROM, wat een van de Blu-ray Disc-specificaties is. BDMV is een opnameformaat zoals DVD-Video van de DVD-specificatie.

## **Blu-ray 3D™**

Met Blu-ray 3D kunt u 3D-beelden volledig in HD weergeven.

## **BONUSVIEW™**

Bij schijven die compatibel zijn met BONUSVIEW kunt u tegelijk van een videosubkanaal voor twee schermen, een audiosubkanaal en ondertiteling genieten. Een klein scherm wordt weergegeven op het hoofdscherm tijdens het afspelen (beeld-in-beeld).

## **Closed Caption**

"Closed Captions" zijn een soort ondertitels; het verschil tussen gewone ondertitels en "captions" is dat ondertitels bedoeld zijn voor mensen zonder gehoorproblemen en "captions" voor gehoorgestoorden. Ondertitels geven zelden alle geluiden weer. Bijschriften tonen bijvoorbeeld ook geluidseffecten (bv. telefoon rinkelt en voetstappen), wat niet het geval is bij ondertitels. Voor u deze instelling selecteert, controleert u of de disc ondertiteling voor gehoorgestoorden bevat.

## **Kleurruimte**

Kleurruimte is een kleurbereik dat kan worden voorgesteld. RGB is een kleurruimte gebaseerd op het RGB-kleurenmodel (rood, groen en blauw) en wordt vooral gebruikt voor pc-schermen. YCbCr is een kleurruimte gebaseerd op een luminantiesignaal (Y) en twee kleurverschilsignalen (Cb en Cr).

## **Deep Color**

Deep Color verwijst naar het gebruik van verschillende kleurdieptes in schermen vanaf de 24 bitdieptes van vorige versies van de HDMI-specificatie. Deze extra bitdiepte zorgt ervoor dat HD-tv's en andere schermen kunnen overschakelen van miljoenen kleuren naar miljarden kleuren en elimineert kleurverloop op het scherm zodat er vloeiende toonovergangen en subtiele gradaties tussen kleuren worden bekomen. De verhoogde contrastverhouding kan veel meer grijstinten weergeven tussen zwart en wit. Deep Color verhoogt eveneens het aantal beschikbare kleuren binnen de grenzen afgebakend door de RGB- of YCbCr-kleurruimte.

## **DLNA**

Met DLNA (Digital Living Network Alliance) kunnen digitale media eenvoudig worden gedeeld via een thuisnetwerk en kunt u met uw tv via deze speler genieten van digitale inhoud opgeslagen op uw pc waarop DLNA-serversoftware is geïnstalleerd of een ander apparaat dat DLNA ondersteunt. Om deze speler te verbinden met uw DLNA-servers, moeten bepaalde instellingen voor de DLNA-server of het DLNA-apparaat worden doorgevoerd. Meer informatie vindt u in uw DLNA-serversoftware of uw DLNA-apparaat.

## **Dolby Digital**

Een geluidssysteem ontwikkeld door Dolby Laboratories Inc. dat een geluidssignaal met de sfeer van een bioscoopzaal genereert wanneer het apparaat op een Dolby Digital-processor of -versterker is aangesloten.

## **Dolby Digital Plus**

Een geluidssysteem ontwikkeld als uitbreiding van Dolby Digital. Deze audiocoderingstechnologie ondersteunt 7.1-meerkanaalsurroundgeluid.

## **Dolby TrueHD**

Dolby TrueHD is een verliesvrije coderingstechnologie die meerkanaalsurroundgeluid bestaande uit maximaal 8 kanalen ondersteunt voor gebruik met optische schijven van de volgende generatie. Het weergegeven geluid is bit voor bit getrouw aan het oorspronkelijke brongeluid.

## **DRC (Dynamic Range Control)**

Met DRC kunt u het bereik tussen de luidste en de zachtste geluiden (dynamisch bereik) instellen bij het afspelen met een gemiddeld volume. Gebruik deze optie wanneer dialogen moeilijk hoorbaar zijn of wanneer het afspelen de burens kan storen.

## **DTS**

Dit is een digitaal geluidssysteem ontwikkeld door DTS, Inc. voor gebruik in bioscopen.

## **DTS-HD High Resolution Audio**

DTS-HD High Resolution Audio is een nieuwe technologie die ontwikkeld is voor het optische HD-schijfformaat van de volgende generatie.

## **DTS-HD Master Audio**

DTS-HD Master Audio is een verliesvrije audiocompressietechnologie die ontwikkeld is voor het optische HD-schijfformaat van de volgende generatie.

**FLAC**

FLAC (Free Lossless Audio Codec) is een open bestandsformaat voor een verliesvrije compressie van audiogegevens. Dit formaat heeft een lagere compressieverhouding dan andere gecomprimeerde audioformaten waarbij wel gegevens verloren gaan, maar biedt vaak een betere audiokwaliteit.

**HDMI**

HDMI (High-Definition Multimedia Interface) is een interface die zowel video als audio ondersteunt via een enkele digitale verbinding. De HDMI-verbinding brengt standaard- tot hogedefinitievideosignalen en meerkanaalsaudiosignalen in digitale vorm, dus zonder kwaliteitsverlies, over naar AV-apparatuur zoals tv's uitgerust met HDMI.

**Letter Box (LB 4:3)**

Een beeldformaat met zwarte banden boven en onder aan het scherm om breedbeeldmateriaal (16:9) op een aangesloten normale 4:3-tv te kunnen weergeven.

**Lineair PCM-geluid**

Lineaire PCM is een signaalopnameformaat dat gebruikt wordt voor Audio-CD's en voor sommige DVD-schijven en Blu-ray-schijven. Het geluid op Audio-CD's wordt opgenomen bij een bemonsteringsfrequentie van 44,1 kHz en met 16 bits. (Het geluid wordt opgenomen tussen 48 kHz met 16 bits en 96 kHz met 24 bits op DVD-schijven en tussen 48 kHz met 16 bits en 192 kHz met 24 bits op Blu-ray-schijven.)

**Mac-adres**

Het Mac-adres is een unieke waarde die wordt toegekend aan een netwerkapparaat voor identificatiedoeleinden.

**Pan Scan (PS 4:3)**

Een beeldformaat waarbij de zijkanten van het beeld zijn afgesneden om breedbeeldmateriaal (16:9) op een aangesloten normale 4:3-tv te kunnen weergeven.

**Ondertitels**

Dit zijn de tekstregels die onderaan op het scherm worden getoond en die de dialoog vertalen of beschrijven. Ondertiteling is opgenomen op de meeste DVD- en Blu-ray-schijven.

**x.v.Color**

x.v.Color produceert een groter bereik aan kleuren dan voorheen, waarbij praktisch alle kleuren kunnen worden weergegeven die het menselijke oog kan waarnemen.

# Specificaties

## ■ Algemeen

### Stroomvoorziening

[Modellen voor het Verenigd Koninkrijk, Europa, Rusland en Australië]	AC 110–240 V, 50 Hz
[Modellen voor Azië en Centraal- en Zuid-Amerika]	AC 110–240 V, 50/60 Hz
[Andere modellen]	AC 110–240 V, 60 Hz
Stroomverbruik	19 W
Stroomverbruik (stand-by)	
HDMI Control Uit, Netwerk Standby Uit	0,4 W
HDMI Control Aan, Netwerk Standby Uit	0,4 W
HDMI Control Uit, Netwerk Standby Aan	
Bedraad	2,5 W
Wireless	2,4 W
HDMI Control Aan, Netwerk Standby Aan	
Bedraad	2,5 W
Wireless	2,4 W
Afmetingen (B × H × D, inclusief uitstekende delen)	435 × 86 × 257 mm
Gewicht	2,7 kg

## ■ Audioprestaties

Audio-uitgangsniveau (1 kHz, 0 dB)	
Blu-ray Disc/DVD/CD-DA	2 ± 0,3 V
Signaal-ruisverhouding	
Blu-ray Disc/DVD/CD-DA	115 dB
Dynamisch bereik	
Blu-ray Disc/DVD	105 dB
CD-DA	100 dB
Harmonische vervorming (1 kHz)	
Blu-ray Disc/DVD/CD-DA	0,003%
Frequentierespons	
Blu-ray Disc/DVD	4 Hz tot 22 kHz (48kHz-bemonstering)
	4 Hz tot 44 kHz (96kHz-bemonstering)
CD-DA	4 Hz tot 20 kHz

## ■ Ingangen/uitgangen

HDMI-uitgang	Type A-aansluiting × 1
	480i/576i/480p/576p/720p/1080i/1080p/1080p@24Hz/4K(2160p)@24Hz, Deep Color-, x.v. Color-ondersteuning
Digitale uitgang	Optisch × 1, Coaxiaal × 1
Analoge audio-uitgang	Gemengd 2-kan. × 1
USB	Type A-aansluiting × 2
Draadloos netwerk	standaard: IEEE 802.11 b/g/n
	Frequentiebereik: 2,4GHz-band
Andere apparatuur	Ethernet × 1

\* De inhoud van deze handleiding heeft betrekking op de nieuwste specificaties vanaf de publicatiedatum. Ga naar de Yamaha-website om de nieuwste handleiding te downloaden.

## ■ Auteursrechten

### Opmerking

- Audiovisueel materiaal kan bestaan uit materiaal met auteursrecht dat niet mag worden opgenomen zonder toestemming van de eigenaar van het auteursrecht. Raadpleeg de relevante wetten in uw land.



“Blu-ray Disc™”, “Blu-ray™”, “Blu-ray 3D™”, “BD-Live™”, “BONUSVIEW™” en de overeenstemmende logo’s zijn handelsmerken van de Blu-ray Disc Association.



DVD is een handelsmerk van DVD Format/Logo Licensing Corporation.

## ■ DOLBY AUDIO

Gefabriceerd onder licentie van Dolby Laboratories. Dolby, Dolby Audio en het dubbele D-symbool zijn handelsmerken van Dolby Laboratories.



Zie voor DTS-patenten <http://patents.dts.com>. Vervaardigd onder licentie van DTS Licensing Limited. DTS, DTS-HD, het symbool en DTS en het symbool samen zijn gedeponeerde handelsmerken en DTS-HD Master Audio is een handelsmerk van DTS, Inc. © DTS, Inc. Alle rechten voorbehouden.



“HDMI”, het “HDMI”-logo en High Definition Multimedia Interface zijn handelsmerken of gedeponeerde handelsmerken van HDMI Licensing LLC in de Verenigde Staten en andere landen.

### x.v.Color™

“x.v.Color” en het “x.v.Color”-logo zijn handelsmerken van Sony Corporation.



“AVCHD” en het “AVCHD”-logo zijn handelsmerken van Panasonic Corporation en Sony Corporation.



Java is een gedeponeerd handelsmerk van Oracle en/of zijn dochterondernemingen.



DLNA™ en DLNA CERTIFIED™ zijn handelsmerken of gedeponeerde handelsmerken van Digital Living Network Alliance. Alle rechten voorbehouden. Ongeoorloofd gebruik is strikt verboden.



Het Wi-Fi CERTIFIED-logo is een certificaatmerk van Wi-Fi Alliance.

Wi-Fi Protected Setup Identifier Mark is een merk van Wi-Fi Alliance.

“Wi-Fi”, “Wi-Fi Protected Setup”, “Wi-Fi Direct” en “Miracast” zijn merken of gedeponeerde merken van Wi-Fi Alliance.

Dit product is gelicentieerd onder de AVC-patentportfoliolicentie en de VC-1-patentportfoliolicentie voor het persoonlijk en niet-commerciële gebruik van een consument om (i) video te coderen in overeenstemming met de AVC-norm en VC-1-norm (“AVC/VC-1 Video”) en/of (ii) AVC/VC-1 Video te decoderen die werd gecodeerd door een consument in het kader van een persoonlijke en niet-commerciële activiteit en/of die is verkregen van een videoaanbieder die gelicentieerd is om AVC/VC-1 Video aan te bieden. Er wordt geen licentie toegekend of impliciet aangenomen voor enig ander gebruik. Extra informatie kan worden verkregen van MPEG LA, LLC. Zie <http://www.mpegla.com>.

Dit product is gelicentieerd onder de MVC-patentportfoliolicentie voor het persoonlijk gebruik van een consument of ander gebruik waarbij geen vergoeding wordt ontvangen om (i) video te coderen in overeenstemming met de MVC-norm (“MVC Video”) en/of (ii) MVC Video te decoderen die werd gecodeerd door een consument in het kader van een persoonlijke activiteit en/of die is verkregen van een videoaanbieder die gelicentieerd is om MVC Video aan te bieden. Er wordt geen licentie toegekend of impliciet aangenomen voor enig ander gebruik. Extra informatie kan worden verkregen van MPEG LA, LLC. Zie <http://www.mpegla.com>

Windows Media Player is een gedeponeerd handelsmerk of een handelsmerk van Microsoft corporation in de Verenigde Staten en/of andere landen

Copyright 2004-2012 Verance Corporation. Cinavia® is een handelsmerk van Verance Corporation. Beschermd door het Amerikaanse patent 7,369,677 en andere reeds uitgegeven en aangevraagde wereldwijde patenten onder licentie van Verance Corporation. Alle rechten voorbehouden.

# Index

## ■ Cijfers

2ch Downmix, SETUP-menu	39
2ND AUDIO, Afstandsbediening	9
3D Playback bericht, SETUP-menu	34
3D Uitgang, SETUP-menu	37

## ■ A

A/B, afstandsbediening	10
Afspelen, SETUP-menu	35
Afstandsbediening	8
Angle Mark, SETUP-menu	35
ANGLE, Afstandsbediening	8
Audio Output, SETUP-menu	39
Audio Setting, SETUP-menu	39
AUDIO, Afstandsbediening	8
Audio, Schermmenu	27
Audio, SETUP-menu	35
Automatische Satndby, SETUP-menu	34
AV CONTROLLER	26

## ■ B

BD-Live	30
BD-Live-verbinding, SETUP-menu	36
Bedieningstoetsen, afstandsbediening	9
Beeld-in-beeldfunctie	30
Bijwerken, SETUP-menu	34
Bitrate, Schermmenu	27

## ■ C

CC Select, Schermmenu	27
CD Mode	23
Cijferoetsen, afstandsbediening	9
CLEAR, Afstandsbediening	9
Closed Caption, SETUP-menu	38
Coaxial / Optical, SETUP-menu	39
Cursortoetsen, afstandsbediening	8

## ■ D

De-interlacing Mode, SETUP-menu	38
Digital Media Controller (DMC)	16
Display Setting, SETUP-menu	37
DLNA	16
Downsampling, SETUP-menu	39
DRC, SETUP-menu	39

## ■ E

ENTER, Afstandsbediening	8
Externe opslag, SETUP-menu	34

## ■ F

Functie HDMI Control	34
----------------------	----

## ■ H

HDMI 1080p 24Hz, SETUP-menu	38
HDMI Control, SETUP-menu	34
HDMI Deep Color, SETUP-menu	38
HDMI, SETUP-menu	39
Hoek, Schermmenu	27
HOME, Afstandsbediening	8
Hoofdstuk, Schermmenu	27

## ■ I

Informatie, SETUP-menu	36
Ins Spelen, Schermmenu	27
Ins Zoeken, Schermmenu	27
Instellingen Algemeen, SETUP-menu	34
IP Setting, SETUP-menu	36

## ■ K

Kinderbeveiliging, SETUP-menu	35
Kleurruimte, SETUP-menu	37
Kleuroetsen, afstandsbediening	8

## ■ L

Ladingsfout, SETUP-menu	34
Landcode, SETUP-menu	35
Last Memory, SETUP-menu	35
Luidsprekerinstellingen, SETUP-menu	39

## ■ M

Menu, SETUP-menu	35
Miracast	25
Mode/Afspelmodus, Schermmenu	27

## ■ N

Netwerk Instellingen, SETUP-menu	36
Netwerk, SETUP-menu	36

## ■ O

ON SCREEN, Afstandsbediening	9
Ondertitel Style, Schermmenu	27
Ondertitel, Schermmenu	27
Ondertitel, SETUP-menu	35
OSD, SETUP-menu	35
Overgang, Schermmenu	27

## ■ P

PBC (Push Button Configuration)	36
PIN-code (WPS)	36
PIP Mark, SETUP-menu	35
PIP, Afstandsbediening	9
POPUP/MENU, Afstandsbediening	9
Post Process, SETUP-menu	39
PROGRAM, Afstandsbediening	9
Programma afspelen	29
Proxy instellen, SETUP-menu	36
PURE DIRECT	9
Pure Direct	23

## ■ R

REPEAT, Afstandsbediening	10
RETURN, Afstandsbediening	8
Ruisonderdrukking, SETUP-menu	38

## ■ S

Schermmenu	27
Schijf Automatisch afspelen, SETUP-menu	35
SEARCH, Afstandsbediening	9
Secundaire Audio Mark, SETUP-menu	35
SETUP, Afstandsbediening	8, 9
SETUP-menu	31
SHUFFLE, Afstandsbediening	9
Slide Show, Schermmenu	27
Snelinstelling, SETUP-menu	34
Software upgraden	42
Software-upgrade	42
Spoor/Bestand, Schermmenu	27
STATUS, Afstandsbediening	9
Statusmenu 28	28
SUBTITLE, Afstandsbediening	8
Systeem, SETUP-menu	34
System Information, SETUP-menu	39

## ■ T

Taal, SETUP-menu	35
Tijd, Schermmenu	27
Titel, Schermmenu	27
TOP MENU, Afstandsbediening	8
TV Scherm, SETUP-menu	37
TV, SETUP-menu	37
TV-systeem, SETUP-menu	37
Tweede Audio, Schermmenu	27
Tweede Video, Schermmenu	27

## ■ U

Upgrade aankondiging	34
UpMix, SETUP-menu	39

## ■ V

Veiligheid, SETUP-menu	35
Verbindingsinstelling, SETUP-menu	36
Verbindingstest, SETUP-menu	36
Video Process, SETUP-menu	38

## ■ W

Wachtwoord wijzigen, SETUP-menu	35
Werking van het SETUP-menu	33
Wi-Fi Direct	24
WPS (Wi-Fi Protected Setup)	36

## ■ Z

Zoekfunctie	29
ZOOM, Afstandsbediening	8

## Information for Users on Collection and Disposal of Old Equipment and Used Batteries



These symbols on the products, packaging, and/or accompanying documents mean that used electrical and electronic products and batteries should not be mixed with general household waste.



For proper treatment, recovery and recycling of old products and used batteries, please take them to applicable collection points, in accordance with your national legislation and the Directives 2002/96/EC and 2006/66/EC.



**Pb**

By disposing of these products and batteries correctly, you will help to save valuable resources and prevent any potential negative effects on human health and the environment which could otherwise arise from inappropriate waste handling.

For more information about collection and recycling of old products and batteries, please contact your local municipality, your waste disposal service or the point of sale where you purchased the items.

### [Information on Disposal in other Countries outside the European Union]

These symbols are only valid in the European Union. If you wish to discard these items, please contact your local authorities or dealer and ask for the correct method of disposal.

### Note for the battery symbol (bottom two symbol examples):

This symbol might be used in combination with a chemical symbol. In this case it complies with the requirement set by the Directive for the chemical involved.

## Information concernant la Collecte et le Traitement des piles usagées et des déchets d'équipements électriques et électroniques



Les symboles sur les produits, l'emballage et/ou les documents joints signifient que les produits électriques ou électroniques usagés ainsi que les piles ne doivent pas être mélangés avec les déchets domestiques habituels.



Pour un traitement, une récupération et un recyclage appropriés des déchets d'équipements électriques et électroniques et des piles usagées, veuillez les déposer aux points de collecte prévus à cet effet, conformément à la réglementation nationale et aux Directives 2002/96/EC et 2006/66/EC.



**Pb**

En vous débarrassant correctement des déchets d'équipements électriques et électroniques et des piles usagées, vous contribuerez à la sauvegarde de précieuses ressources et à la prévention de potentiels effets négatifs sur la santé humaine qui pourraient advenir lors d'un traitement inapproprié des déchets.

Pour plus d'informations à propos de la collecte et du recyclage des déchets d'équipements électriques et électroniques et des piles usagées, veuillez contacter votre municipalité, votre service de traitement des déchets ou le point de vente où vous avez acheté les produits.

### [Information sur le traitement dans d'autres pays en dehors de l'Union Européenne]

Ces symboles sont seulement valables dans l'Union Européenne. Si vous souhaitez vous débarrasser de déchets d'équipements électriques et électroniques ou de piles usagées, veuillez contacter les autorités locales ou votre fournisseur et demander la méthode de traitement appropriée.

### Note pour le symbole "pile" (deux exemples de symbole ci-dessous):

Ce symbole peut être utilisé en combinaison avec un symbole chimique. Dans ce cas il respecte les exigences établies par la Directive pour le produit chimique en question.

## Verbraucherinformation zur Sammlung und Entsorgung alter Elektrogeräte und benutzter Batterien



Befinden sich diese Symbole auf den Produkten, der Verpackung und/oder beiliegenden Unterlagen, so sollten benutzte elektrische Geräte und Batterien nicht mit dem normalen Haushaltsabfall entsorgt werden.



In Übereinstimmung mit Ihren nationalen Bestimmungen und den Richtlinien 2002/96/EC und 2006/66/EC, bringen Sie alte Geräte und benutzte Batterien bitte zur fachgerechten Entsorgung, Wiederaufbereitung und Wiederverwendung zu den entsprechenden Sammelstellen.



**Pb**

Durch die fachgerechte Entsorgung der Elektrogeräte und Batterien helfen Sie, wertvolle Ressourcen zu schützen und verhindern mögliche negative Auswirkungen auf die menschliche Gesundheit und die Umwelt, die andernfalls durch unsachgerechte Müllentsorgung auftreten könnten.

Für weitere Informationen zum Sammeln und Wiederaufbereiten alter Elektrogeräte und Batterien, kontaktieren Sie bitte Ihre örtliche Stadt- oder Gemeindeverwaltung, Ihren Abfallentsorgungsdienst oder die Verkaufsstelle der Artikel.

### [Entsorgungsinformation für Länder außerhalb der Europäischen Union]

Diese Symbole gelten nur innerhalb der Europäischen Union. Wenn Sie solche Artikel ausrangieren möchten, kontaktieren Sie bitte Ihre örtlichen Behörden oder Ihren Händler und fragen Sie nach der sachgerechten Entsorgungsmethode.

### Anmerkung zum Batteriesymbol (untere zwei Symbolbeispiele):

Dieses Symbol kann auch in Kombination mit einem chemischen Symbol verwendet werden. In diesem Fall entspricht dies den Anforderungen der Direktive zur Verwendung chemischer Stoffe.

## Användarinformation, beträffande insamling och dumpning av gammal utrustning och använda batterier



De symboler, som finns på produkterna, emballaget och/eller bifogade dokument talar om att de använda elektriska och elektroniska produkterna, samt batterierna, inte ska blandas med allmänt hushållsavfall.



För rätt handhavande, återställande och återvinning av gamla produkter och gamla batterier, vänligen medtag dessa till lämpliga insamlingsplatser, i enlighet med din nationella lagstiftning och direktiven 2002/96/EC samt 2006/66/EC.



**Pb**

Genom att slänga dessa produkter och batterier på rätt sätt, kommer du att hjälpa till att rädda värdefulla resurser och förhindra möjliga negativa effekter på mänsklig hälsa och miljö, vilka i annat fall skulle kunna uppstå, p.g.a. felaktig sophantering.

För mer information om insamling och återvinning av gamla produkter och batterier, vänligen kontakta din lokala kommun, ditt sophanteringsföretag eller inköpsstället för dina varor.

### [Information om sophantering i andra länder utanför EU]

Dessa symboler gäller endast inom EU. Om du vill slänga dessa föremål, vänligen kontakta dina lokala myndigheter eller försäljare och fråga efter det korrekta sättet att slänga dem.

### Kommentar ang. batterisymbolen (de två nedersta symbol exemplen):

Denna symbol kan komma att användas i kombination med en kemisk symbol. I detta fall överensstämmer den med de krav, som har ställts genom direktiven för den aktuella kemikalien.



### Informazioni per gli utenti sulla raccolta e lo smaltimento di vecchia attrezzatura e batterie usate



Questi simboli sui prodotti, sull'imballaggio, e/o sui documenti che li accompagnano significano che i prodotti e le batterie elettriche e elettroniche non dovrebbero essere mischiati con i rifiuti domestici generici.



Per il trattamento, recupero e riciclaggio appropriati di vecchi prodotti e batterie usate, li porti, prego, ai punti di raccolta appropriati, in accordo con la Sua legislazione nazionale e le direttive 2002/96/CE e 2006/66/CE.



**Pb**

Smaltendo correttamente questi prodotti e batterie, Lei aiuterà a salvare risorse preziose e a prevenire alcuni potenziali effetti negativi sulla salute umana e l'ambiente, che altrimenti potrebbero sorgere dal trattamento improprio dei rifiuti.

Per ulteriori informazioni sulla raccolta e il riciclaggio di vecchi prodotti e batterie, prego contatti la Sua amministrazione comunale locale, il Suo servizio di smaltimento dei rifiuti o il punto vendita dove Lei ha acquistato gli articoli.

#### [Informazioni sullo smaltimento negli altri Paesi al di fuori dell'Unione europea]

Questi simboli sono validi solamente nell'Unione europea. Se Lei desidera disfarsi di questi articoli, prego contatti le Sue autorità locali o il rivenditore e richieda la corretta modalità di smaltimento.

#### Noti per il simbolo della batteria (sul fondo due esempi di simbolo):

È probabile che questo simbolo sia usato in combinazione con un simbolo chimico. In questo caso è conforme al requisito stabilito dalla direttiva per gli elementi chimici contenuti.

### Información para Usuarios sobre Recolección y Disposición de Equipamiento Viejo y Baterías usadas



Estos símbolos en los productos, embalaje, y/o documentación que se acompañe significan que los productos electrónicos y eléctricos usados y las baterías usadas no deben ser mezclados con desechos hogareños corrientes.



Para el tratamiento, recuperación y reciclado apropiado de los productos viejos y las baterías usadas, por favor llévelos a puntos de recolección aplicables, de acuerdo a su legislación nacional y las directivas 2002/96/EC y 2006/66/EC.



**Pb**

Al disponer de estos productos y baterías correctamente, ayudará a ahorrar recursos valiosos y a prevenir cualquier potencial efecto negativo sobre la salud humana y el medio ambiente, el cual podría surgir de un inapropiado manejo de los desechos.

Para mayor información sobre recolección y reciclado de productos viejos y baterías, por favor contacte a su municipio local, su servicio de gestión de residuos o el punto de venta en el cual usted adquirió los artículos.

#### [Información sobre la Disposición en otros países fuera de la Unión Europea]

Estos símbolos sólo son válidos en la Unión Europea. Si desea deshacerse de estos artículos, por favor contacte a sus autoridades locales y pregunte por el método correcto de disposición.

#### Nota sobre el símbolo de la batería (ejemplos de dos símbolos de la parte inferior)

Este símbolo podría ser utilizado en combinación con un símbolo químico. En este caso el mismo obedece a un requerimiento dispuesto por la Directiva para el elemento químico involucrado.

### Informatie voor gebruikers van inzameling en verwijdering van oude apparaten en gebruikte batterijen



Deze tekens op de producten, verpakkingen en/of bijgaande documenten betekent dat gebruikte elektrische en elektronische producten en batterijen niet mogen worden gemengd met algemeen huishoudelijk afval.



Breng alstublieft voor de juiste behandeling, herwinning en hergebruik van oude producten en gebruikte batterijen deze naar daarvoor bestemde verzamelpunten, in overeenstemming met uw nationale wetgeving en de instructies 2002/96/EC en 2006/66/EC.



**Pb**

Door deze producten en batterijen juist te rangschikken, helpt u het redden van waardevolle rijkdommen en voorkomt u mogelijke negatieve effecten op de menselijke gezondheid en de omgeving, welke zich zou kunnen voordoen door ongepaste afvalverwerking.

Voor meer informatie over het inzamelen en hergebruik van oude producten en batterijen kunt u contact opnemen met uw plaatselijke gemeente, uw afvalverwerkingsbedrijf of het verkooppunt waar u de artikelen heeft gekocht.

#### [Informatie over verwijdering in ander landen buiten de Europese Unie]

Deze symbolen zijn alleen geldig in de Europese Unie. Mocht u artikelen weg willen gooien, neem dan alstublieft contact op met uw plaatselijke overheidsinstantie of dealer en vraag naar de juiste manier van verwijderen.

#### Opmerking bij het batterij teken (onderkant twee tekens voorbeelden):

Dit teken wordt mogelijk gebruikt in combinatie met een chemisch teken. In dat geval voldoet het aan de eis en de richtlijn, welke is opgesteld voor het betreffende chemisch product.

The laser component in this product is capable of emitting radiation exceeding the limit for Class 1.

**LASER Specification:**

Class 1 LASER Product  
Wave length: 790 nm (CDs)/658 nm (DVDs)/405 nm (BDs)  
Laser output: max. 1 mW

Le laser de cet appareil peut émettre un rayonnement dépassant les limites de la classe 1.

**Caractéristiques du LASER:**

Produit LASER de Classe 1  
Longueur d'onde: 790 nm (pour les CD)/658 nm (pour les DVD)/405 nm (pour les Blu-ray)  
Puissance du laser: max. 1 mW

Die Laser-Komponente in diesem Produkt kann eine Strahlung abgeben, die den Grenzwert der Klasse 1 übersteigt.

**LASER-Spezifikation:**

LASER-Produkt der Klasse 1  
Wellenlänge: 790 nm (CD)/658 nm (DVD)/405 nm (BD)  
Laser-Ausgang: max. 1 mW

Laserkomponenten i denna apparat kan avge en strålning som överskrider gränsvärdet för klass 1.

**LASER-specifikationer:**

Klass 1 LASER-produkt  
Våglängd: 790 nm (CD)/658 nm (DVD)/405 nm (BD)  
Laserutefekt: max. 1 mW

Il laser contenuto in questo prodotto è in grado di emettere radiazioni eccedenti i limiti fissati per la Classe 1.

**Specifiche LASER:**

Prodotto con LASER classe 1  
Lunghezza d'onda: 790 nm (CDs)/658 nm (DVDs)/405 nm (BDs)  
Emissione laser: max. 1 mW

El componente láser de este producto es capaz de emitir radiación que sobrepasa el límite establecido para la clase 1.

**Especificaciones LÁSER:**

Producto LÁSER de Clase 1  
Longitud de onda: 790 nm (CD)/658 nm (DVD)/405 nm (BD)  
Salida de láser: máxima de 1 mW

De lasercomponent in dit product is in staat stralen te produceren die de limiet voor Klasse 1 overstijgen.

**LASER specificatie:**

Klasse 1 LASER product  
Golflengte: 790 nm (CD's)/658 nm (DVD's)/405 nm (BD's)  
Laservermogen: max. 1 mW

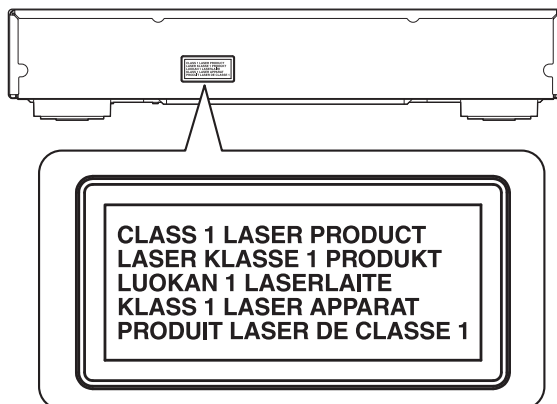

**WARNING**

Om apparaten används på annat sätt än i denna bruksanvisning specificerats, kan användaren utsättas för osynlig laserstrålning, som överskrider gränsen för laserklass 1.

**ADVARSEL**

Usynlig laserstråling ved åbning. Undgå udsættelse for stråling.

**VAROITUS**

Laitteen käyttäminen muulla kuin tässä käyttöohjeessa mainitulla tavalla saattaa altistaa käyttäjän turvallisuusluokan 1 ylittävälle näkymättömälle lasersäteilylle.

**CAUTION:** INVISIBLE LASER RADIATION WHEN OPEN.  
DO NOT STARE INTO BEAM.  
**DANGER:** INVISIBLE LASER RADIATION WHEN OPEN.  
AVOID DIRECT EXPOSURE TO THE BEAM.

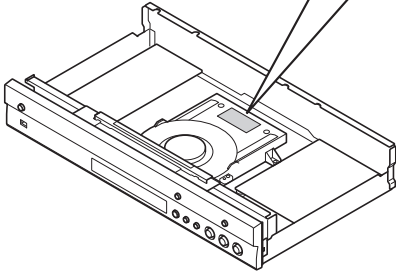

#### **CAUTION**

Use of controls or adjustments or performance of procedures other than those specified herein may result in hazardous radiation exposure.

#### **AVERTISSEMENT**

L'utilisation de commandes et l'emploi de réglages ou de méthodes autres que ceux décrits ci-dessous, peuvent entraîner une exposition à un rayonnement dangereux.

#### **VORSICHT**

Die Verwendung von Bedienelementen oder die Einstellung bzw. die Ausführung von anderen als in dieser Anleitung beschriebenen Vorgängen kann zu Gefährdung durch gefährliche Strahlung führen.

#### **OBSERVERA**

Användning av reglage eller justeringar eller utförande av åtgärder på annat sätt än så som beskrivs häri kan resultera i farlig strålning.

#### **ATTENZIONE**

L'uso di controlli, regolazioni, operazioni o procedure non specificati in questo manuale possono risultare in esposizione a radiazioni pericolose.

#### **PRECAUCIÓN**

El uso de los controles, los ajustes o los procedimientos que no se especifican en este manual pueden causar una exposición peligrosa a la radiación.

#### **LET OP**

Gebruik van bedieningsorganen, instellingen of procedures anders dan beschreven in dit document kan leiden tot blootstelling aan gevaarlijke stralen.

#### **VAROITUS**

Muiden kuin tässä esitettyjen toimintojen säädön tai asetusten muutto saattaa altistaa vaaralliselle säteilylle tai muille vaarallisille toiminnoille.

#### **VARO!**

AVATTAESSA JA SUOJALUKITUS  
OHITETTAESSA OLET ALTTIINA  
NÄKYMÄTTÖMÄLLE LASERSÄTEILYLLE.  
ÄLÄ KATSO SÄ TEESEEN.

#### **WARNING!**

OSYNLIG LASERSTRÅLNING NÄR DENNA DEL  
ÄR ÖPPNAD OCH SPÄRREN ÄR URKOPPLAD.  
BETRAKTA EJ STRÅLEN.

<b>Important Notice: Guarantee Information for customers in EEA* and Switzerland</b> For detailed guarantee information about this Yamaha product, and Pan-EEA* and Switzerland warranty service, please either visit the website address below (Printable file is available at our website) or contact the Yamaha representative office for your country. * EEA: European Economic Area	<b>English</b>
<b>Remarque importante: informations de garantie pour les clients de l'EEE et la Suisse</b> Pour des informations plus détaillées sur la garantie de ce produit Yamaha et sur le service de garantie applicable dans l'ensemble de l'EEE ainsi qu'en Suisse, consultez notre site Web à l'adresse ci-dessous (le fichier imprimable est disponible sur notre site Web) ou contactez directement Yamaha dans votre pays de résidence. * EEE : Espace Economique Européen	<b>Français</b>
<b>Wichtiger Hinweis: Garantie-Information für Kunden in der EWR* und der Schweiz</b> Für nähere Garantie-Information über dieses Produkt von Yamaha, sowie über den Pan-EWR*- und Schweizer Garantieservice, besuchen Sie bitte entweder die folgend angegebene Internetadresse (eine druckfähige Version befindet sich auch auf unserer Webseite), oder wenden Sie sich an den für Ihr Land zuständigen Yamaha-Vertrieb. *EWR: Europäischer Wirtschaftsraum	<b>Deutsch</b>
<b>Viktigt: Garantiinformation för kunder i EES-området* och Schweiz</b> För detaljerad information om denna Yamahaprodukt samt garantiservice i hela EES-området* och Schweiz kan du antingen besöka nedanstående webbadress (en utskriftsvänlig fil finns på webbplatsen) eller kontakta Yamahas officiella representant i ditt land. * EES: Europeiska Ekonomiska Samarbetsområdet	<b>Svenska</b>
<b>Avviso importante: informazioni sulla garanzia per i clienti residenti nell'EEA* e in Svizzera</b> Per informazioni dettagliate sulla garanzia relativa a questo prodotto Yamaha e l'assistenza in garanzia nei paesi EEA* e in Svizzera, potete consultare il sito Web all'indirizzo riportato di seguito (è disponibile il file in formato stampabile) oppure contattare l'ufficio di rappresentanza locale della Yamaha. * EEA: Area Economica Europea	<b>Italiano</b>
<b>Aviso importante: información sobre la garantía para los clientes del EEE* y Suiza</b> Para una información detallada sobre este producto Yamaha y sobre el soporte de garantía en la zona EEE* y Suiza, visite la dirección web que se incluye más abajo (la versión del archivo para imprimir esta disponible en nuestro sitio web) o póngase en contacto con el representante de Yamaha en su país. * EEE: Espacio Económico Europeo	<b>Español</b>
<b>Belangrijke mededeling: Garantie-informatie voor klanten in de EER* en Zwitserland</b> Voor gedetailleerde garantie-informatie over dit Yamaha-product en de garantieservice in heel de EER* en Zwitserland, gaat u naar de onderstaande website (u vindt een afdrukbaar bestand op onze website) of neemt u contact op met de vertegenwoordiging van Yamaha in uw land. * EER: Europese Economische Ruimte	<b>Nederlands</b>

**<http://europe.yamaha.com/warranty/>**

Yamaha Global Site  
<http://www.yamaha.com/>  
 Yamaha Downloads  
<http://download.yamaha.com/>

Manual Development Department  
 © 2016 Yamaha Corporation

Published 04/2016 AM-A0  
 Printed in China

BD-S681/G