

Instructions d'assemblage de LP-3

⚠ ATTENTION

- Veillez à ne pas intervertir les éléments et prenez soin de les installer dans la bonne position. Assemblez-les dans l'ordre indiqué ci-dessous.
- L'assemblage doit être effectué par au moins deux personnes.
- Veillez à utiliser des vis conformes aux dimensions indiquées ci-dessous. En effet, l'utilisation de vis inadéquates risque d'endommager le pupitre.
- Après le montage de chaque unité, vérifiez que toutes les vis sont bien serrées.
- Pour démonter le pupitre, il suffit d'inverser l'ordre des séquences d'assemblage présentées ci-dessous.
- Si l'unité principale grince ou est instable lorsque vous jouez au clavier, consultez les figures d'assemblage et resserrez toutes les vis.

Procédure d'assemblage

1 Se procurer un tournevis à tête cruciforme pour assembler le porte-instrument.

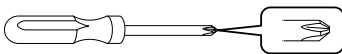

2 Ouvrir l'emballage et retirer toutes les pièces qui s'y trouvent. Vérifier qu'aucune pièce ne manque.

Jeu de vis de fixation (VS64540)				
(A) Longues vis (6 x 30 mm)	(B) Vis courtes (6 x 16 mm)	(C) Petites vis (4 x 8 mm)	(D) Capuchons	(E) Boulon à molette (6 x 40 mm)
6 pièces	2 pièces	4 pièces	4 pièces	4 pièces

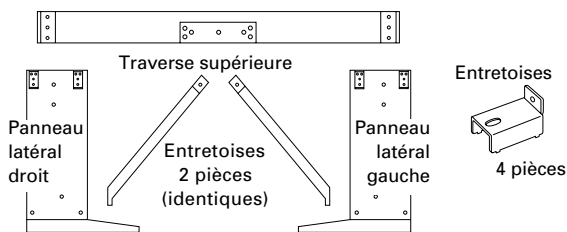

3 Fixer la traverse supérieure et le capuchon (D).

Remarques: Serrer d'abord légèrement quatre longues vis (A), puis les resserrer bien à fond afin que toutes les vis soient correctement mises en place.
Au moment d'effectuer l'introduction des vis de fixation, les faire tourner sans forcer dans un premier temps puis les serrer ensuite après s'être assuré que la traverse supérieure est positionnée correctement.

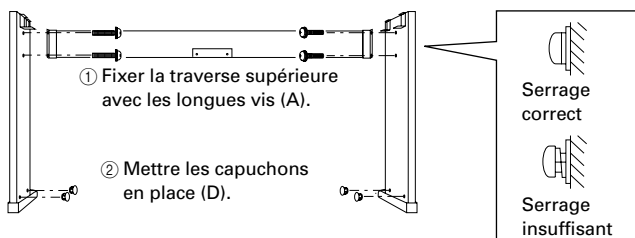

4 Fixer les entretoises.

- ① Fixer les entretoises sur le bord supérieur de la traverse supérieure à l'aide des vis courtes (B). Ne pas bloquer les vis de fixation maintenant.

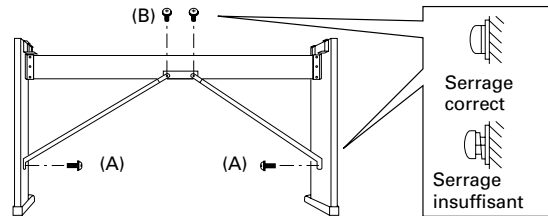

- ② Fixer les entretoises sur les panneaux latéraux à l'aide des longues vis (A) qui restent. Là encore, il ne faut effectuer le serrage final.
③ Serrer toutes les vis de fixation quand les quatre vis sont en place.

5 Fixer les entretoises.

Remarque: Les fixer à l'aide des petites vis (C).

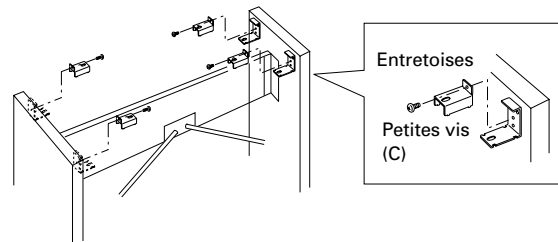

6 Installer le clavier sur le porte-instrument.

- ① Après s'être assuré que le clavier et le porte-instrument sont tous les deux orientés dans la même direction, installer le clavier sur le porte-instrument en faisant en sorte que les trous du porte-instrument coïncident avec ceux de la base du clavier.

Remarque: Faire attention de ne pas se faire prendre les doigts entre le porte-instrument et le clavier.

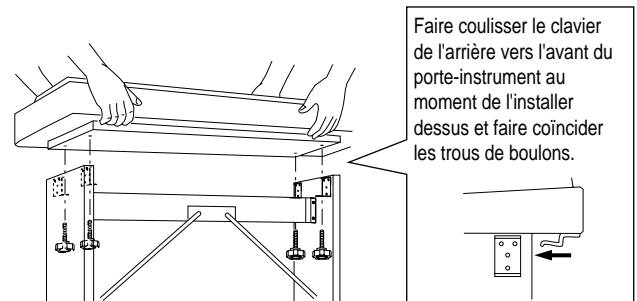
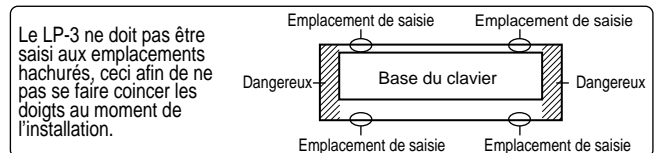

- ② Fixer fermement le clavier sur le porte-instrument à l'aide des boulons à molette (E).
Remarque: Ne pas serrer les boulons d'assemblage tant que tous les boulons ne sont pas en place.