



Préampli Audio-Vidéo

CX-A5000

Mode d'emploi

Lisez le livret fourni « Brochure sur la sécurité » avant d'utiliser l'unité.

Français

TABLE DES MATIÈRES

Accessoires	5
-------------------	---

FONCTIONS 6

Fonctions de l'unité	6
----------------------------	---

Noms de pièces et fonctions	10
-----------------------------------	----

Panneau avant	10
Afficheur de la face avant (témoins)	12
Panneau arrière	13
Télécommande	15

PRÉPARATION 17

Procédure de configuration générale	17
---	----

1 Installation des enceintes	18
------------------------------------	----

Configuration de base des enceintes	19
---	----

Prises et câbles d'entrée/sortie	22
--	----

2 Raccordement de l'amplificateur de puissance et des subwoofers ...	24
--	----

Raccordement d'un amplificateur de puissance	24
Raccordement des subwoofers	25

3 Raccordement d'un téléviseur	26
--------------------------------------	----

4 Raccordement d'appareils externes	32
---	----

Raccordement d'appareils vidéo (tels que des lecteurs BD/DVD)	32
Raccordement des appareils audio (tels que des lecteurs CD)	34
Raccordement aux prises du panneau avant	35

5 Raccordement des antennes FM/AM	36
---	----

6 Raccordement à un réseau	37
----------------------------------	----

7 Raccordement d'autres appareils	38
---	----

Raccordement d'appareils d'enregistrement	38
Raccordement d'un appareil à l'aide d'une sortie multivoies analogique	38
Raccordement d'un appareil compatible avec la fonction déclencheur	39

8 Raccordement du câble d'alimentation	39
--	----

9 Sélection d'une langue dans le menu affiché à l'écran	40
---	----

10 Optimisation automatique des réglages d'enceintes (YPAO)	41
--	----

Mesure à une position d'écoute (mesure unique)	44
Mesure à plusieurs positions d'écoute (mesures multiples)	46
Vérification des résultats de la mesure	48
Rechargement des réglages YPAO précédents	49
Messages d'erreur	50
Messages d'avertissement	51

LECTURE 52

Opérations de lecture de base	52
-------------------------------------	----

Sélection d'une prise de sortie HDMI	52
--	----

Sélection de la source d'entrée et de vos réglages favoris d'un seul geste (SCENE)	53
--	----

Configuration des attributions de scène	54
Sélection des paramètres à inclure dans les attributions de scène	54

Sélection du mode sonore	55
--------------------------------	----

Profiter de champs sonores stéréoscopiques (CINEMA DSP HD ³)	56
Profiter d'une lecture non traitée	59
Profiter de la pureté du son haute fidélité (Pure Direct)	60
Profiter de la musique compressée de meilleure qualité (Compressed Music Enhancer)	60

Écoute d'émission FM/AM	61
-------------------------------	----

Réglage des pas de fréquence	61
Sélection d'une fréquence pour réception	61
Enregistrement de vos stations de radio favorites (présélections)	62
Syntonisation HD Radio™	63
Syntonisation Radio Data System	65
Utilisation de la radio sur le téléviseur	66

Lecture de musique sur un iPod	68
--------------------------------------	----

Raccordement d'un iPod	68
Lecture du contenu d'un iPod	69

Lecture de musique stockée sur un dispositif de stockage USB	72
Raccordement d'un dispositif de stockage USB	72
Lecture du contenu du dispositif de stockage USB	72
Lecture de musique stockée sur des serveurs multimédias (PC/NAS)	75
Réglage du partage de support	75
Lecture de musique sur PC	75
Écoute de la radio Internet	78
Lecture de musique issue d'iTunes ou d'un iPod via un réseau (AirPlay)	80
Lecture de contenus musicaux issus d'iTunes ou d'un iPod	80
Lecture de vidéos/audio dans plusieurs pièces (multi-zone)	82
Exemples de configuration multi-zone	82
Préparation du système multi-zone	83
Commande de Zone2, Zone3 ou Zone4	87
Affichage du statut actuel	89
Consultation des informations sur l'afficheur de la face avant	89
Affichage des informations de statut sur le téléviseur	89
Configuration de réglages de lecture distincts pour différentes sources de lecture (menu Option)	90
Éléments de menu Option	90
CONFIGURATIONS	95
Configuration des sources d'entrée (menu Entrée)	95
Éléments du menu Entrée	95
Configuration de la fonction SCENE (menu Scène)	97
Éléments du menu Scène	98
Configuration des programmes sonores/décodeurs d'ambiance (menu Programme sonore)	100
Éléments du menu Programme sonore	101
Configuration des diverses fonctions (menu Réglage)	103
Éléments du menu Réglage	104
Enceinte (Réglage manuel)	106
Son	109

Vidéo	111
HDMI	113
Réseau	115
Multi-Zone	116
Fonction	119
ECO	121
Language	122

Consultation des informations relatives à l'unité (menu Information)	122
Types d'informations	123

Configuration des paramètres du système (menu ADVANCED SETUP)	124
Options du menu ADVANCED SETUP	124
Mise sous/hors tension du capteur de télécommande (REMOTE SENSOR)	124
Sélection de l'ID de télécommande (REMOTE CON AMP)	125
Changement du réglage de la fréquence de syntonisation FM/AM (TUNER FRQ STEP)	125
Modification du type de signal vidéo (TV FORMAT)	125
Suppression de la limite de sortie vidéo HDMI (MONITOR CHECK)	126
Sauvegarde/récupération des réglages (RECOV./BACKUP)	126
Restauration des réglages par défaut (INITIALIZE)	126
Mise à jour du microprogramme (FIRM UPDATE)	127
Vérification de la version du microprogramme (VERSION)	127

Commande d'appareils externes avec la télécommande	128
Enregistrement des codes de télécommande	128
Programmation à partir d'autres télécommandes (apprentissage)	130
Modifier le nom des appareils	131
Exécuter plusieurs fonctions en une seule fois (macro)	132
Réinitialiser les configurations de la télécommande	134

Mise à jour du microprogramme de l'unité via le réseau	136
---	------------

ANNEXE 137

Foire aux questions	137
Guide de dépannage	138
Alimentation, système et télécommande	138
Audio	139

Vidéo	141
Radio FM/AM	142
USB et réseau	143
Signalement d'erreurs sur l'afficheur de la face avant	144
Glossaire	145
Informations audio	145
Informations vidéo et HDMI	146
Technologies Yamaha	147
Flux des signaux vidéo	148
Sortie multi-zone	149
Informations sur le contrôle HDMI	150
Contrôle HDMI	150
Compatibilité du signal HDMI	151
Diagramme de référence (face arrière)	152
Marques commerciales	153
Caractéristiques techniques	154
Index	157

Accessoires

Vérifiez que les accessoires suivants sont fournis avec le produit.

Télécommande

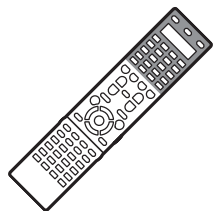

Piles (x4)

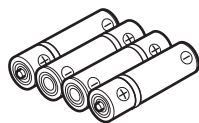

AAA, LR03, UM-4

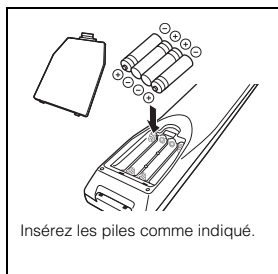

Insérez les piles comme indiqué.

Antenne AM

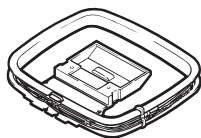

Antenne FM



*L'élément fourni dépend de la région d'achat.

Microphone YPAO



Base de microphone

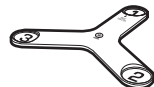

*Utilisé pendant le YPAO pour la mesure des angles.

Câble d'alimentation



*Le câble d'alimentation fourni dépend de la région d'achat.

CD-ROM (Mode d'emploi) Guide de configuration



Brochure sur la sécurité



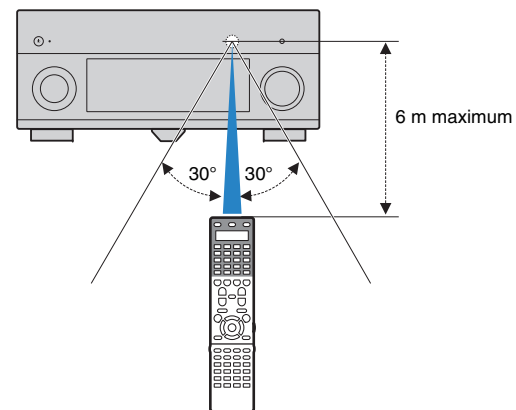

Rayon d'action de la télécommande

- Pointez la télécommande en direction du capteur situé sur l'unité et respectez la distance de fonctionnement indiquée ci-dessous.



- Les illustrations de l'unité principale et de la télécommande utilisées dans ce manuel représentent le modèle pour les États-Unis, sauf avis contraire.

- Certaines caractéristiques sont indisponibles dans certaines régions.
- En fonction des améliorations du produit, les spécifications et illustrations peuvent être modifiées sans avis préalable.
- Ce manuel décrit les opérations réalisables avec la télécommande fournie.
- Dans ce manuel, le terme « iPod » désigne à la fois un « iPod », un « iPhone » et un « iPad », sauf avis contraire.
-  signale les précautions à prendre concernant l'utilisation de l'unité et les limites de ses fonctions.
-  signale des explications supplémentaires permettant une meilleure utilisation.

FONCTIONS

Fonctions de l'unité

Prise en charge de nombreux contenus

- iPod/iPhone/iPad ➔ p.68
- USB ➔ p.72
- Serveur multimédia (PC/NAS) ➔ p.75
- Radio Internet ➔ p.78
- AirPlay ➔ p.80



Prise en charge des signaux 3D et Ultra HD (4K)

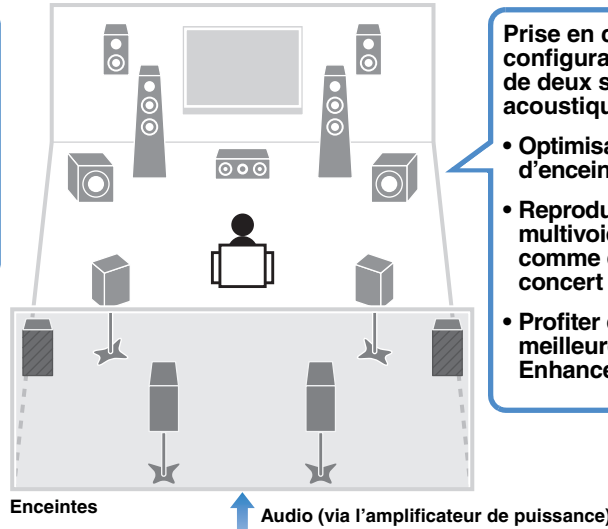
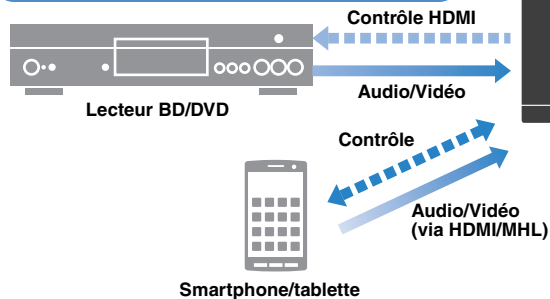

Prise en charge des prises PRE OUT en configuration 2 à 11 voies ainsi que du raccordement de deux subwoofers. Permet de profiter d'espaces acoustiques avec des styles de musique variés.

- Optimisation automatique des réglages d'enceintes en fonction de la pièce (YPAO) ➔ p.41
- Reproduction de sources audio stéréo ou multivoies grâce aux champs sonores, comme dans les salles de cinéma et de concert (CINEMA DSP) ➔ p.56
- Profiter de la musique compressée de meilleure qualité (Compressed Music Enhancer) ➔ p.60

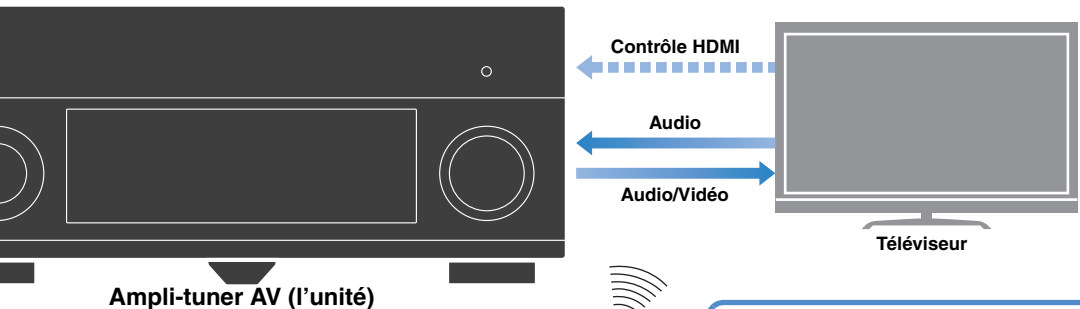

Modifier la source d'entrée et vos réglages favoris d'un seul geste (SCENE) ➔ p.53

Utilisation consécutive du téléviseur, de l'ampli-tuner AV et du lecteur BD/DVD (contrôle HDMI) ➔ p.150

De nombreuses fonctions utiles !

❑ Raccordement de divers appareils (p.32)

Diverses prises HDMI et prises d'entrée/sortie vous permettent de raccorder des appareils vidéo (tels que des lecteurs BD/DVD), des appareils audio (par exemple des lecteurs CD), des consoles de jeux, des caméscopes, etc.

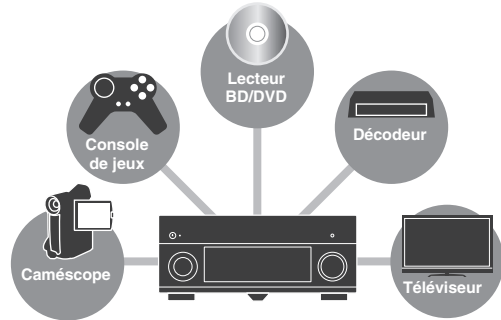

❑ Lecture du son TV avec ambiance sonore à l'aide d'un seul câble de raccordement HDMI (Audio Return Channel : ARC) (p.26)

Lors de l'utilisation d'un téléviseur compatible avec la fonction ARC, vous avez besoin d'un seul câble HDMI pour restituer des signaux vidéo vers le téléviseur, recevoir des signaux audio à partir de ce dernier et transmettre des signaux de contrôle HDMI.

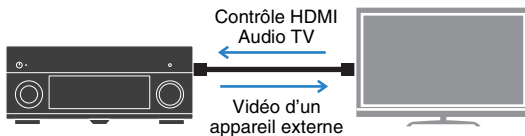

❑ Fonctionnement simple et lecture de musique sans fil à partir d'un iPhone ou d'un appareil Android

Grâce à l'application « AV CONTROLLER » pour Smartphone et tablettes, vous pouvez contrôler l'unité à partir d'un iPhone, d'un iPad ou d'un iPod touch et d'appareils Android. Pour plus d'informations, consultez le site Web Yamaha.

❑ Écoute d'émission FM/AM (p.61)

L'unité est équipée d'un syntoniseur FM/AM intégré. Vous pouvez enregistrer jusqu'à 40 stations favorites en tant que présélections.

❑ Profiter de la pureté du son haute fidélité (p.60)

Lorsque le mode Pure Direct est activé, l'unité lit la source sélectionnée à l'aide du tout dernier circuit pour vous faire profiter d'une qualité acoustique HI-FI.

❑ Fonctionnement simple avec un écran de téléviseur

Vous pouvez accéder aux différents contenus (de type iPod, dispositif USB et réseau), afficher des informations ou configurer aisément les paramètres à l'aide du menu qui s'affiche à l'écran.

❑ Contrôle simultané de l'unité et d'autres produits Yamaha (p.39)

La fonction de déclencheur vous permet de contrôler d'autres produits Yamaha (tels que des amplificateurs de puissance ou des subwoofers) lorsque l'unité est en marche.

❑ Filtre numérique DAC (p.111)

Choisissez parmi plusieurs types de filtre DAC (convertisseur numérique-analogique), en fonction de vos préférences.

❑ Fonctionnement d'appareils externes avec la télécommande fournie (p.128)

Vous pouvez contrôler des appareils externes à l'aide de la télécommande fournie en enregistrant les codes de télécommande de ces appareils (téléviseur ou lecteur BD/DVD par exemple).

❑ Télécommande rétro-éclairée

Le rétro-éclairage simplifie l'utilisation de la télécommande et ce même dans pièce Home Cinéma sombre.

Astuces utiles

Je souhaite raccorder un appareil de lecture à l'aide d'un câble HDMI pour les contenus vidéo et d'un câble non HDMI pour les contenus audio...

Utilisez l'option « Sélection audio » du menu « Option » pour indiquer le type de prise d'entrée à utiliser pour la source d'entrée correspondante (p.93).

Les sorties vidéo et audio ne sont pas synchronisées...

Utilisez l'option « Synchronisation lèvres » du menu « Réglage » pour ajuster le délai entre la sortie vidéo et audio (p.109).

Je souhaite écouter le son sur les enceintes du téléviseur...

Utilisez l'option « Sortie Audio » du menu « Réglage » pour sélectionner la destination de sortie des signaux transmis dans l'unité (p.114). Les enceintes de votre téléviseur peuvent être sélectionnées en tant que destination de sortie.

Je souhaite changer la langue du menu affiché à l'écran...

Utilisez l'option « Language » du menu « Réglage » pour sélectionner l'une des langues suivantes : allemand, anglais, chinois, espagnol, russe, italien ou chinois (p.40).

Je souhaite mettre à jour le microprogramme...

Utilisez l'option « FIRM UPDATE » du menu « ADVANCED SETUP » pour mettre à jour le microprogramme de l'unité (p.127). Si l'unité est connectée à Internet, un message correspondant s'affiche sur le téléviseur lorsqu'une mise à jour du microprogramme est disponible (p.136).

Il existe plusieurs autres fonctions permettant de personnaliser l'unité. Pour plus d'informations, reportez-vous aux pages suivantes :

- Réglages d'entrée (p.95)
- Réglages SCENE (p.98)
- Réglages des programmes sonores et des décodeurs d'ambiance (p.101)
- Réglages des diverses fonctions (p.104)
- Vue Informations (telle que signal audio et signal vidéo) (p.123)
- Paramètres du système (p.124)

CINEMA DSP

Nous recherchons tous le plaisir d'une salle de concert et la sensation d'être dans le film dans notre salle de séjour. Yamaha s'efforce de satisfaire vos désirs depuis plus de 20 ans et ceci est désormais possible grâce aux ampli-tuners audio-vidéo Yamaha.

Qu'est-ce qu'un champ sonore ?

Nous percevons le son d'une voix ou d'un instrument non seulement en tant que sons entendus directement mais également en tant que son réfléchi ou de réverbération des murs ou du plafond d'un bâtiment. L'intensité du son réfléchi et de réverbération dépend de la forme, de la taille et des matériaux du bâtiment, et tous ces sons réunis nous donnent l'impression de nous trouver à un endroit spécifique.

L'acoustique unique d'un espace spécifique est appelé un champ sonore.

Diagramme conceptuel du champ sonore d'une salle de concert



Diagramme conceptuel d'un champ sonore créé par l'unité



CINEMA DSP HD³

Yamaha a collecté une quantité considérable de données acoustiques en analysant les champs sonores réels de salles de concert et d'espaces du monde entier. « CINEMA DSP » permet d'appliquer ces données afin de créer des champs sonores. Cette unité est dotée d'une large gamme de programmes sonores qui utilisent CINEMA DSP.

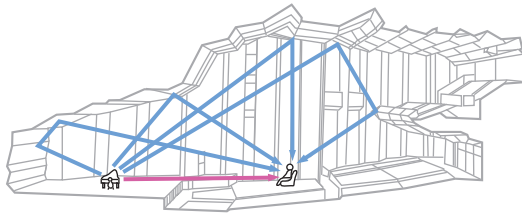
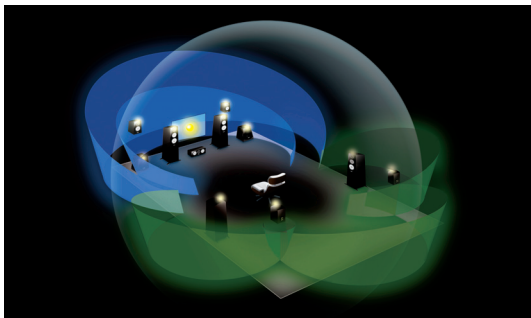
Sélectionnez le programme sonore adapté au contenu de la source de lecture (vidéos, musique ou jeux par exemple) afin d'optimiser les performances acoustiques de ce contenu. (Par exemple, un programme sonore conçu pour les vidéos peut vous donner la sensation de vivre réellement la scène.)

De plus, la fonction « CINEMA DSP 3D » utilise des données de champ sonore 3D incluant l'axe de la hauteur, générant ainsi un son plus réaliste grâce à une dimension spatiale.

« CINEMA DSP HD³ » est la technologie de lecture de champ sonore 3D de Yamaha qui exploite pleinement les données de réflexion acoustique incluses dans les données du champ sonore. Grâce à la prise en charge de la sortie des enceintes de présence arrière, elle permet de générer deux fois plus de réflexions acoustiques que la fonction CINEMA DSP 3D conventionnelle, en plus de la lecture haute fréquence, pour offrir un champ sonore spatial bien plus réaliste et puissant.

Capacité de reproduction des réflexions (lorsque le programme sonore « Hall in Munich » est sélectionné)

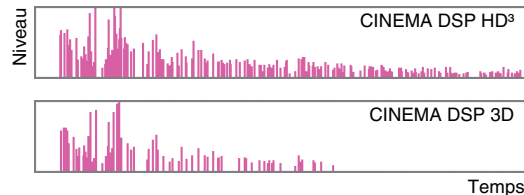

Optimisation des réglages d'enceintes pour l'environnement (YPAO)

Le microphone YPAO inclus peut être utilisé pour analyser l'environnement afin de pouvoir utiliser ces informations pour régler automatiquement divers réglages liés aux enceintes et au champ sonore. Vous pouvez ainsi optimiser l'intensité du contenu écouté et la technologie de génération de champ sonore de Yamaha en fonction de votre environnement.

YPAO-R.S.C.

Dans des pièces non conçues ou bâties en tenant compte de l'acoustique, les réflexions des murs ou du plafond peuvent entraîner des problèmes tels qu'une plage basse fréquence troublée ou une déformation de l'image acoustique. « YPAO-R.S.C. » est une technologie permettant de réduire les réflexions indésirables uniquement qui peuvent être difficiles à supprimer dans une habitation classique. Elle permet de corriger les changements de tons et les incohérences dans le champ sonore pouvant se produire en fonction du placement de l'enceinte, créant ainsi un environnement d'écoute comparable à celui d'une pièce conçue pour une acoustique parfaite.

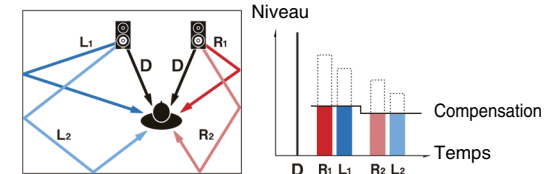

Mesure des angles

La direction (angle) des enceintes avant, des enceintes d'ambiance et des enceintes de présence observée dans la position d'écoute est mesurée et une compensation est appliquée au champ sonore afin d'optimiser les performances du champ sonore CINEMA DSP.

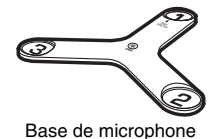

Qualité audio et vidéo unique

Amplificateur de musique haute résolution

Une extension d'échantillonnage à fréquence et bits élevés jusqu'à 96 kHz / 24 bits peut être appliquée au contenu 44,1/48 kHz sans perte comme à partir d'un CD (PCM à 2 voies) ou d'un fichier FLAC pour une intensité musicale du contenu d'origine encore meilleure (p.93)

Avant traitement

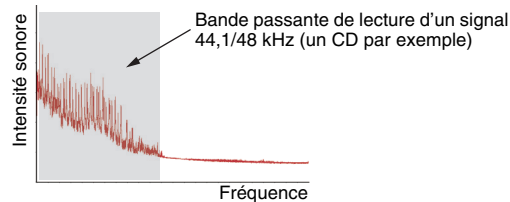

Après traitement

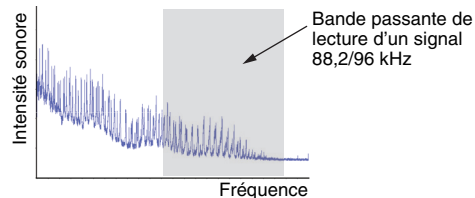

Traitement vidéo de qualité supérieure

Entre une vidéo numérique de faible qualité et des images BD (Blu-ray Disc), le contenu peut être lu sous la forme d'une image de qualité supérieure (p.111).

- Désentrelacement adaptatif aux mouvements et aux contours
- Détection de plusieurs cadences (y compris la conversion 3:2)
- Jusqu'à 6 présélections peuvent être appliquées séparément à chaque source d'entrée

Vous pouvez également appliquer des fonctions précises, telles que l'amélioration des détails ou l'amélioration des contours.

Évolutif pour répondre à divers besoins

La meilleure évolutivité chez Yamaha

Raccordez un amplificateur de puissance pour profiter des meilleures performances de CINEMA DSP (champ sonore 3D à 11.2 voies).

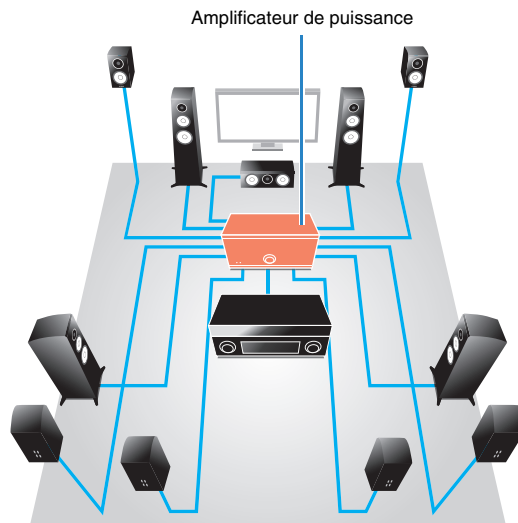

- Prise en charge de différents types de raccordement (symétrique et asymétrique)
- Transmission audio de haute qualité (prise PRE OUT symétrique XLR)
- Prises d'entrée symétrique XLR pour le raccordement de lecteurs CD haut de gamme

Fonction multi-zone

La fonction multi-zone (p.82) vous permet de lire différentes sources d'entrée dans la pièce où l'unité est installée (zone principale) et dans d'autres pièces (Zone2 par exemple).

(Voici quelques exemples d'utilisation.)

Profiter de musique à l'aide d'enceintes dans une autre pièce

Profitez d'une lecture multivoies dans votre salle de séjour tout en écoutant de la musique à l'aide d'enceintes placées dans une autre pièce.

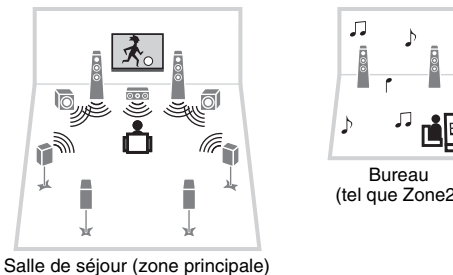

Profiter de vidéos à l'aide d'un téléviseur dans une autre pièce (connexion HDMI)

Profitez d'une lecture multivoies dans votre salle de séjour tout en profitant de vidéos et de musique reçues via HDMI sur un téléviseur dans une autre pièce.

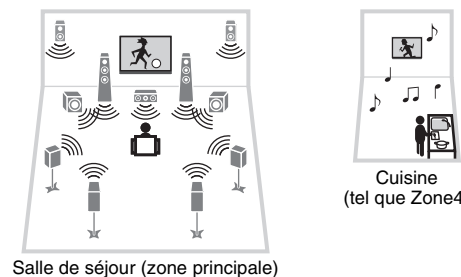

Noms de pièces et fonctions

Panneau avant

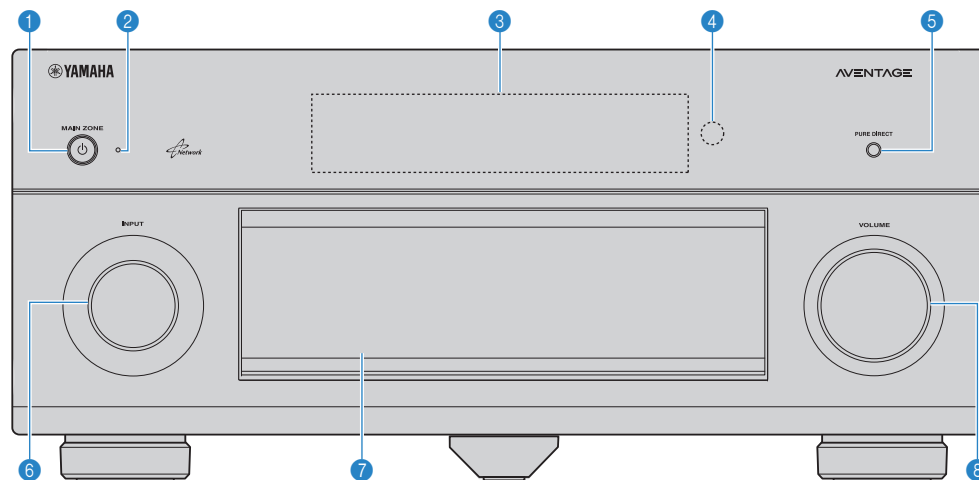

1 Touche MAIN ZONE

Met l'unité sous ou hors tension (veille).

2 Témoin de veille

S'allume lorsque l'unité se trouve en mode veille et si :

- Contrôle HDMI est activé (p.113)
- Attente Inchangé est activé (p.114)
- Veille du réseau est activé (p.115)
- Un iPod est en charge (p.68)

3 Afficheur de la face avant

Affiche des informations (p.12).

4 Capteur de la télécommande

Reçoit les signaux de la télécommande (p.5).

5 Touche PURE DIRECT

Active/désactive le mode Pure Direct (p.60).

6 Bouton INPUT

Sélection d'une source d'entrée.

7 Clapet de la face avant

Pour la protection des commandes et des prises (p.11).

8 Bouton VOLUME

Règle le volume.

Ouverture de la porte de la face avant

- Pour utiliser les commandes ou prises derrière le clapet de la face avant, appuyez doucement en bas du clapet pour l'ouvrir. Gardez le clapet fermé lorsque vous n'utilisez pas les commandes ou prises situées derrière le clapet de la face avant. (Attention à ne pas vous coincer les doigts.)

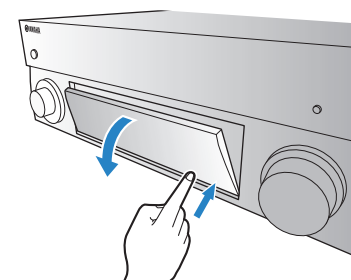

■ Intérieur du clapet de la face avant

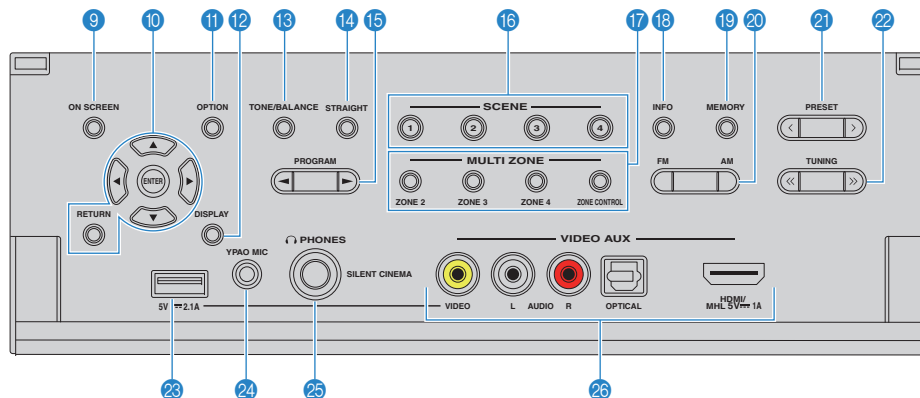

9 Touche ON SCREEN

Affiche le menu à l'écran sur le téléviseur.

10 Touches d'opération de menu

Touches de curseur Sélectionnez un menu ou un paramètre.

ENTER Confirme un élément sélectionné.

RETURN Revient à l'écran précédent.

11 Touche OPTION

Affiche le menu des options (p.90).

12 Touche DISPLAY

Affiche les informations d'état sur le téléviseur (p.89).

13 Touche TONE/BALANCE

Règle la bande des sons haute et basse fréquence en sortie (p.91).

Règle l'équilibre du volume de la voie droite/gauche pour la Zone2 ou Zone3 (p.88).

14 Touche STRAIGHT

Active/désactive le mode de décodage direct (p.59).

15 Touches PROGRAM

Sélectionnent un programme sonore ou un décodeur d'ambiance (p.55).

16 Touches SCENE

Sélectionnent la source d'entrée enregistrée, le programme sonore et divers paramètres via une seule touche. Ces touches permettent également d'allumer l'unité lorsqu'elle se trouve en mode veille (p.53).

17 Touches MULTI ZONE

ZONE 2-4

Active/désactive la sortie audio vers chaque zone (p.87).

ZONE CONTROL

Modifie la zone contrôlée par les touches et les boutons situés sur le panneau avant (p.87).

18 Touche INFO

Sélectionne les informations présentées sur l'afficheur de la face avant (p.89).

19 Touche MEMORY

Enregistre les stations radio FM/AM en tant que stations prééglées (p.62).

20 Touches FM et AM

Basculent entre FM et AM (p.61).

21 Touches PRESET

Sélectionnent une station radio FM/AM prééglée (p.62).

22 Touches TUNING

Sélectionnent la radiofréquence (p.61).

23 Prise USB

Pour le raccordement d'un dispositif de stockage USB (p.72) ou d'un iPod (p.68).

24 Prise YPAO MIC

Pour le raccordement du microphone YPAO fourni (p.41).

25 Prise PHONES

Pour le branchement d'un casque.

26 Prises VIDEO AUX

Pour le raccordement d'un appareil, tel qu'un caméscope, une console de jeux (p.35, 36) ou un smartphone (p.35).

Afficheur de la face avant (témoins)

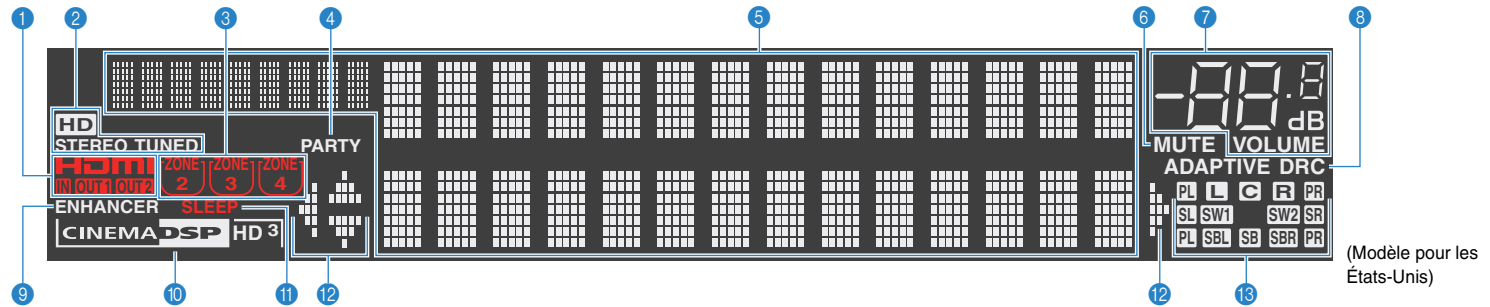

1 HDMI

S'allume lorsque des signaux HDMI sont restitués ou reçus.

IN

S'allume lorsque des signaux HDMI sont reçus.

OUT1/OUT2

Indique les prises HDMI OUT qui sortent actuellement un signal HDMI.

2 STEREO

S'allume lorsque l'unité reçoit un signal stéréo provenant d'une radio FM.

TUNED

S'allume lorsque l'unité reçoit un signal provenant d'une station de radio FM/AM.

HD

(Modèle pour les États-Unis uniquement)

S'allume lorsque l'unité reçoit un signal provenant d'une station HD Radio.

3 Témoins ZONE

S'allume lorsque Zone2, Zone3 ou Zone4 is est activé (p.87).

4 PARTY

S'allume lorsque l'unité est en mode fête. (p.88)

5 Affichage des informations

Affiche le statut actuel (nom d'entrée et nom du mode sonore par exemple). Vous pouvez changer les informations affichées en appuyant sur INFO (p.89).

6 MUTE

Clignote lorsque le son est mis en sourdine.

7 Témoin de volume

Indique le volume actuel.

8 ADAPTIVE DRC

S'allume lorsque le mode Adaptive DRC (p.91) fonctionne.

9 ENHANCER

S'allume lorsque le mode Compressed Music Enhancer (p.60) fonctionne.

10 Témoin CINEMA DSP

« CINEMA DSP HD » s'allume lorsque le mode CINEMA DSP (p.56) fonctionne. « CINEMA DSP HD 3 » s'allume lorsque le mode CINEMA DSP HD³ est activé.

11 SLEEP

S'allume lorsque la minuterie de mise hors service est activée.

12 Témoins de curseur

Indiquent les touches de curseur de la télécommande actuellement opérationnelles.

13 Indicateurs de canal

Indiquent les canaux (prises PRE OUT) depuis lesquels les signaux sont émis.

- L** Avant (G)
- R** Avant (D)
- C** Centrale
- SL** Surround (G)
- SR** Surround (D)
- SBL** Surround arrière (G)
- SBR** Surround arrière (D)
- SB** Surround arrière
- PL** Présence avant/arrière gauche (G)
- PR** Présence avant/arrière droite (D)
- SW1** Subwoofer (1)
- SW2** Subwoofer (2)

Panneau arrière

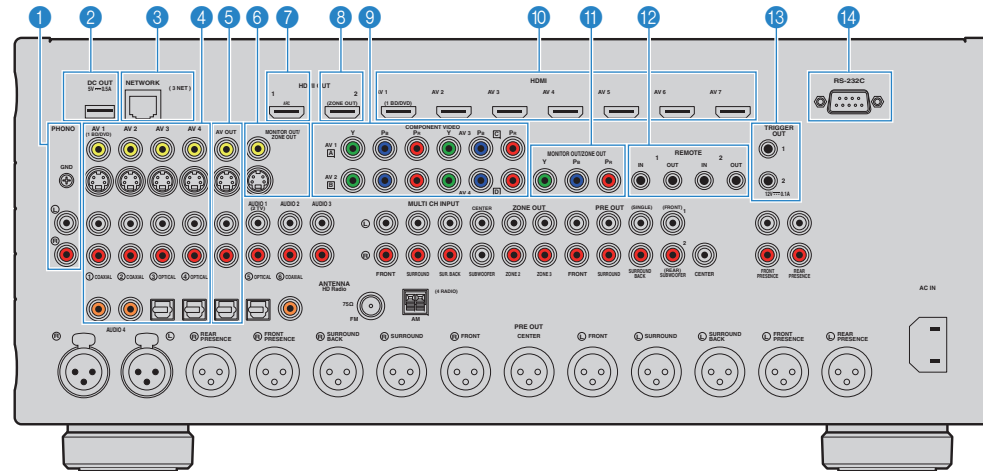

(Modèle pour les États-Unis)

* La zone autour des prises de sortie audio/vidéo est blanche sur le produit réel afin d'éviter les mauvais raccordements.

1 Prises PHONO

Pour le raccordement à une platine (p.34).

2 Prise DC OUT

Pour le raccordement à un accessoire en option.

3 Prise NETWORK

Pour le raccordement à un réseau (p.37).

4 Prises AV 1-4

Pour le raccordement à des appareils de lecture vidéo/audio et la réception de signaux vidéo/audio (p.32).

5 Prises AV OUT

Pour la restitution de signaux audio/vidéo sur un appareil d'enregistrement (tel qu'un VCR) (p.38).

6 Prises MONITOR OUT/ZONE OUT (vidéo composite, S-Video)

Pour le raccordement à un téléviseur prenant en charge les signaux vidéo composite ou S-video et la restitution des signaux vidéo (p.30) ou pour le raccordement à un moniteur vidéo de zone utilisé dans Zone2 ou Zone3 (p.84).

7 Prise HDMI OUT 1

Pour le raccordement à un téléviseur compatible HDMI et la restitution de signaux vidéo/audio (p.26). En cas d'utilisation de la fonction ARC, le signal audio du téléviseur peut également être reçu par la prise HDMI OUT 1.

8 Prise HDMI OUT 2 (ZONE OUT)

Pour le raccordement à un téléviseur compatible HDMI et la restitution des signaux vidéo/audio (p.31) ou pour le raccordement à un périphérique compatible HDMI utilisé dans Zone2 ou Zone4 (p.85).

9 Prises COMPONENT VIDEO (AV 1-4)

Pour le raccordement à des appareils de lecture vidéo prenant en charge la vidéo à composantes et la réception de signaux vidéo (p.32).

10 Prises HDMI (AV 1-7)

Pour le raccordement à des appareils de lecture compatibles HDMI et la réception de signaux vidéo/audio (p.32).

11 Prises MONITOR OUT/ZONE OUT (vidéo à composantes)

Pour le raccordement à un téléviseur prenant en charge les signaux vidéo à composantes et la restitution des signaux vidéo (p.30) ou pour le raccordement à un moniteur vidéo de zone utilisé dans Zone2 ou Zone3 (p.84).

12 Prises REMOTE IN/OUT 1-2

Pour vous raccorder à un émetteur/récepteur de signal infrarouge, afin de commander l'unité et d'autres appareils à partir d'une autre pièce (p.86).

13 Prises TRIGGER OUT 1-2

Pour le raccordement à des appareils prenant en charge la fonction déclencheur (p.39).

14 Borne RS-232C

Il s'agit d'une borne d'extension de commande pour installation personnalisée. Contactez votre revendeur pour plus d'informations.

(Modèle pour les États-Unis)

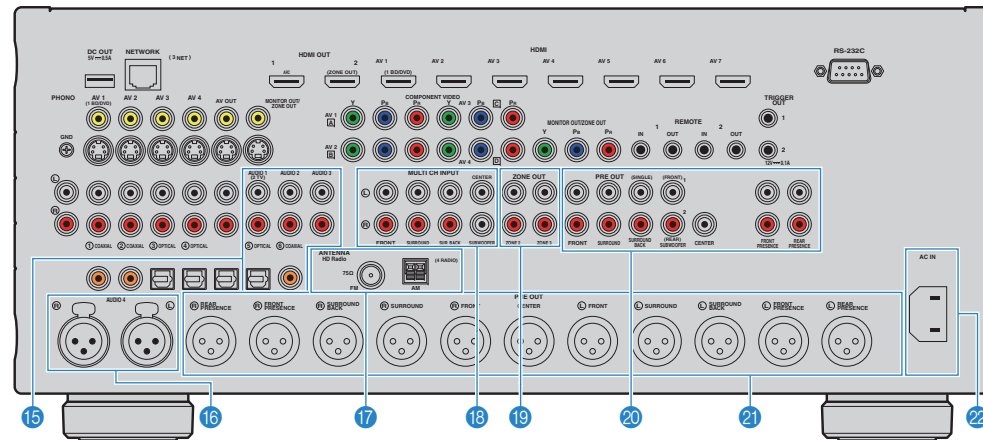

* La zone autour des prises de sortie audio/vidéo est blanche sur le produit réel afin d'éviter les mauvais raccordements.

15 Prises AUDIO 1–3

Pour le raccordement à des appareils de lecture audio et la réception de signaux audio (p.34).

16 Prises AUDIO 4 (XLR)

Pour le raccordement à un appareil de lecture audio et la réception de signaux audio (p.34).

17 Prises ANTENNA

Pour le raccordement à des antennes FM et AM (p.36).

18 Prises MULTI CH INPUT

Pour le raccordement à un appareil qui prend en charge une sortie multivoies et la réception de signaux audio (p.38).

19 Prises ZONE OUT

Pour le raccordement à un amplificateur externe utilisé en Zone2 ou Zone3 et la restitution des signaux audio (p.83).

20 Prises PRE OUT (RCA)

Raccordement à un subwoofer avec amplificateur intégré (p.25) ou à un amplificateur de puissance (p.25).

21 Prises PRE OUT (XLR)

Raccordement à un amplificateur de puissance (p.24).

22 Prise AC IN

Pour raccorder le câble d'alimentation fourni (p.39).

Télécommande

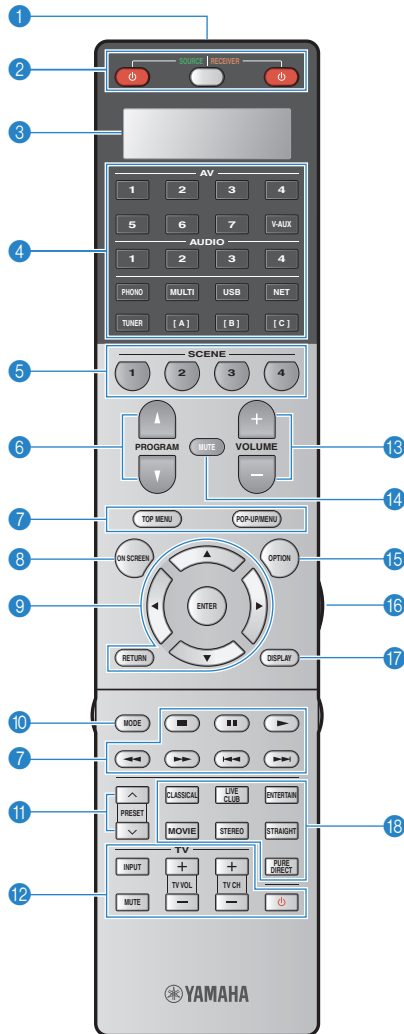

1 Émetteur de signal de commande

Émet des signaux infrarouges.

2 Touche SOURCE

Met l'appareil externe sous et hors tension.

Touche SOURCE/RECEIVER

Change l'appareil (l'unité ou l'appareil externe) contrôlé à l'aide de la télécommande (p. 130). Vous pouvez utiliser l'unité lorsque cette touche est orange et un appareil externe lorsqu'elle est verte.

Touche RECEIVER

Met l'unité sous ou hors tension (veille).

3 Fenêtre d'affichage

Affiche des informations sur la télécommande.

4 Touches de sélection d'entrée

Sélectionnent une source d'entrée pour la lecture.

AV 1-7 Prises AV 1-7
V-AUX Prises VIDEO AUX (sur le panneau avant)

AUDIO 1-4 Prises AUDIO 1-4
PHONO Prises PHONO
MULTI Prises MULTI CH INPUT
USB Prise USB (sur le panneau avant)
NET Prise NETWORK (appuyez à plusieurs reprises pour sélectionner la source réseau voulue)

TUNER Radio FM/AM
[A]. [B]. [C] Change l'appareil externe à commander à l'aide de la télécommande sans permuter la source d'entrée.

5 Touches SCENE

Sélectionnez la source d'entrée enregistrée, le programme sonore et divers paramètres via une seule touche. Ces touches permettent également d'allumer l'unité lorsqu'elle se trouve en mode veille (p.53).

6 Touches PROGRAM

Sélectionnent un programme sonore (p.55).

7 Touches d'opération d'appareil externe

Permettent de lire et d'utiliser d'autres commandes des appareils externes (p.130).

8 Touche ON SCREEN

Affiche le menu à l'écran sur le téléviseur.

9 Touches d'opération de menu

Touches de curseur Sélectionnent un menu ou un paramètre.
ENTER Confirme un élément sélectionné.
RETURN Revient à l'écran précédent.

10 Touche MODE

Passes en mode de fonctionnement iPod (p.70). (modèle pour les États-Unis uniquement) Sélectionne un programme audio HD Radio (p.63).

11 Touches PRESET

Sélectionnent une station radio FM/AM pré-réglée (p.62).

12 Touches d'opération du téléviseur

Permettent de sélectionner la source d'entrée et le volume du téléviseur, et d'utiliser d'autres commandes du téléviseur (p.129).

13 Touches VOLUME

Règlent le volume.

14 Touche MUTE

Met la sortie audio en sourdine.

15 Touche OPTION

Affiche le menu des options (p.90).

16 Touche LIGHT

Active l'éclairage d'arrière-plan des touches de la télécommande pendant environ 10 secondes.

17 Touche DISPLAY

Affiche les informations d'état sur le téléviseur (p.89).

18 Touches de mode sonore

Sélectionnent un mode sonore (p.55).

■ Intérieur du cache de la télécommande

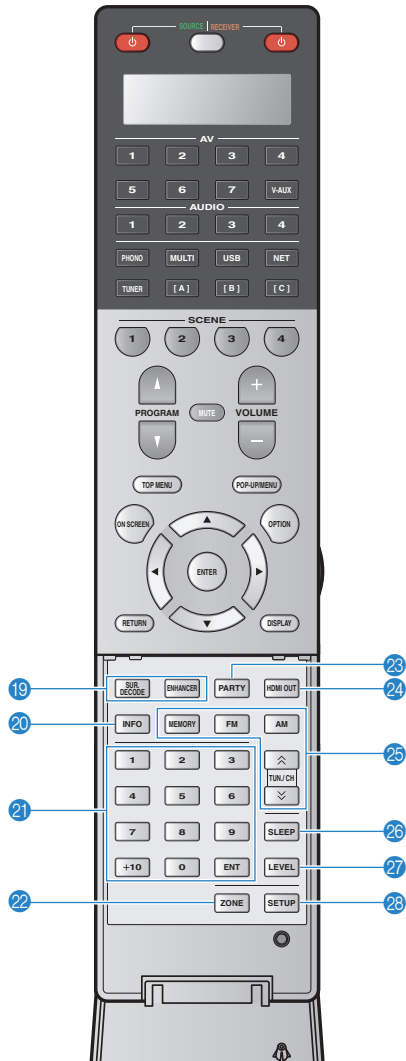

19 Touches de mode sonore

Sélectionnent un mode sonore (p.55).

20 Touche INFO

Sélectionne les informations présentées sur l'afficheur de la face avant (p.89).

21 Touches numériques

Permettent d'entrer des valeurs numériques, comme des fréquences radio.

22 Touche ZONE

Modifie la zone contrôlée par la télécommande (p.87).

23 Touche PARTY

Active ou désactive le mode fête (p.88).

24 Touche HDMI OUT

Sélectionne les prises HDMI OUT à utiliser pour la sortie vidéo/audio (p.52).

25 Touches radio

Contrôlent la radio FM/AM (p.61).

MEMORY Enregistre les stations radio FM/AM en tant que présélections.

FM Bascule sur la radio FM.

AM Bascule sur la radio AM.

TUN./CH Sélectionne la radiofréquence.

26 Touche SLEEP

Règle l'unité en mode veille automatique après une durée déterminée (minuterie de mise hors service). Appuyez à plusieurs reprises pour définir cette durée (120 min, 90 min, 60 min, 30 min, hors tension).

27 Touche LEVEL

Règle le volume de chaque enceinte (p.108).

28 Touche SETUP

Passe la télécommande en mode réglage (p.128).



- Pour utiliser les appareils externes à l'aide de la télécommande, enregistrez un code de télécommande pour chacun d'eux avant utilisation (p.128).

PRÉPARATION

Procédure de configuration générale

1 Installation des enceintes (p.18)

Choisissez la disposition des enceintes et raccordez-les à l'amplificateur de puissance. Pour de plus amples informations sur le raccordement des enceintes, reportez-vous au mode d'emploi de l'amplificateur de puissance.

2 Raccordement de l'amplificateur de puissance et des subwoofers (p.24)

Raccordement de l'amplificateur de puissance et des subwoofers (avec amplificateur intégré) à l'unité.

3 Raccordement d'un téléviseur (p.26)

Raccordez un téléviseur à l'unité.

4 Raccordement d'appareils de lecture (p.32)

Raccordez des appareils vidéo (tels que des lecteurs BD/DVD) et appareils audio (tels que les lecteurs CD) à l'unité.

5 Raccordement des antennes FM/AM (p.36)

Raccordez les antennes FM/AM fournies à l'unité.

6 Raccordement à un réseau (p.37)

Raccordez l'unité à un réseau.

7 Raccordement d'autres appareils (p.38)

Raccordez les appareils externes tels que des enregistreurs.

8 Raccordement du câble d'alimentation (p.39)

Une fois tous les raccordements terminés, branchez le câble d'alimentation.

9 Sélection d'une langue pour le menu affiché à l'écran (p.40)

Sélectionnez la langue souhaitée pour le menu affiché à l'écran.

10 Optimisation automatique des réglages d'enceintes (YPAO) (p.41)

Optimisez les réglages des enceintes, tels que les paramètres acoustiques et d'équilibre des volumes, en fonction de la pièce (YPAO).

La préparation est désormais terminée. Vous pouvez visionner des films, écouter de la musique, la radio et d'autres contenus sur l'unité !

1 Installation des enceintes

L'unité est équipée de préamplificateurs à 11.2 voies. Vous pouvez raccorder des enceintes de 2 à 11 voies (via un amplificateur de puissance) et jusqu'à deux subwoofers pour créer un véritable espace acoustique dans votre pièce.

Vous pouvez également appliquer les configurations multi-zone pour améliorer le système (p.82).

Fonctions de chaque enceinte

Type d'enceinte	Abr.	Fonction
Avant (G)	FL	Produisent les sons des voies gauche/droite avant (sons stéréo).
Avant (D)	FR	
Centre	C	Produit les sons de voie centrale (tels que les dialogues et les voix).
Surround (G)	SL	Produisent les sons d'ambiance des voies gauche/droite. Les enceintes d'ambiance produisent également les sons d'ambiance de voie arrière lorsqu'aucune enceinte d'ambiance arrière n'est connectée.
Surround (D)	SR	
Surround arrière (G)	SBL	Produisent les sons d'ambiance des voies gauche/droite arrière.
Surround arrière (D)	SBR	
Présence avant gauche (G)	FPL	Effets sonores CINEMA DSP : avec la fonction CINEMA DSP HD ³ (p.56), les enceintes de présence avant créent un champ sonore 3D naturel dans votre pièce.
Présence avant droit (D)	FPR	
Présence arrière (G)	RPL	
Présence arrière (D)	RPR	
Subwoofer	SW	Produit des sons à partir de la voie LFE (effet de basses fréquences) et renforce les basses des autres voies. Cette voie est comptée pour 0,1. Vous pouvez raccorder 2 subwoofers à l'unité et les placer sur les côtés gauche et droit (ou à l'avant/arrière) de la pièce.



- Consultez « Disposition idéale des enceintes » (diagramme situé à droite) comme référence. Il n'est pas nécessaire de disposer les enceintes comme sur le diagramme puisque la fonction YPAO de l'unité optimisera automatiquement les réglages des enceintes (comme les distances) en fonction de la disposition adoptée.
- Lorsque vous utilisez une seule enceinte d'ambiance arrière, placez-la en arrière de la position d'écoute (entre « SBL » et « SBR » dans le diagramme).
- L'unité crée une Virtual Presence Speaker (VPS) avant en utilisant les enceintes avant, centrales et de surround afin de produire des champs sonores 3D, même lorsqu'aucune enceinte de présence avant n'est branchée. Toutefois, nous vous recommandons d'utiliser les enceintes de présence avant afin de profiter d'un effet total des champs sonores (et les enceintes de présence arrière pour les sons spatiaux).
- L'unité crée une Virtual Presence Speaker (VPS) arrière en utilisant les enceintes avant, centrales et de surround afin de produire des champs sonores 3D naturels en l'absence d'enceintes de présence arrière, lorsque des enceintes de présence avant sont branchées.

Disposition idéale des enceintes

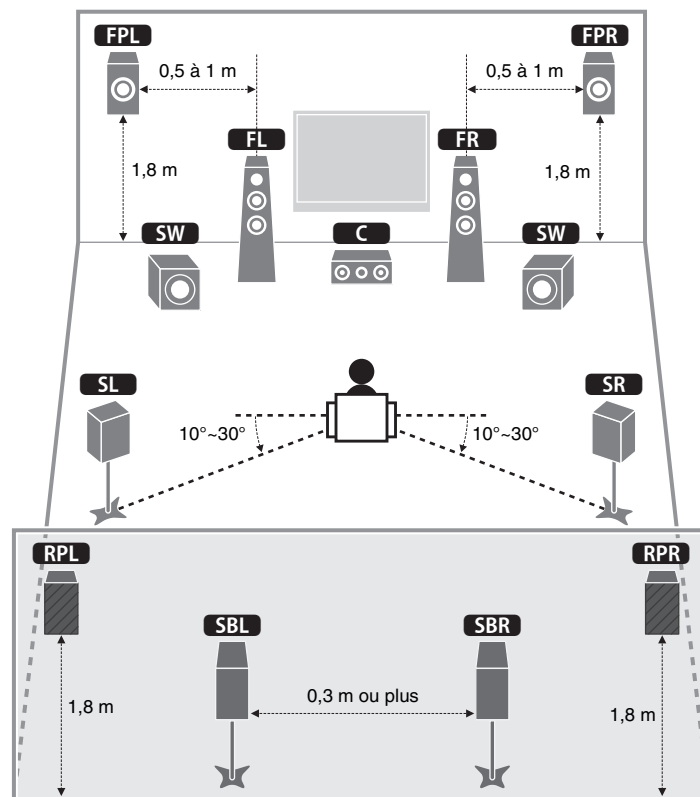

Configuration de base des enceintes

■ Disposition des enceintes dans votre pièce

Placez les enceintes et le subwoofer dans la pièce en fonction du nombre d'enceintes. Cette section présente des exemples représentatifs de disposition des enceintes.

□ Système à 11.2 voies

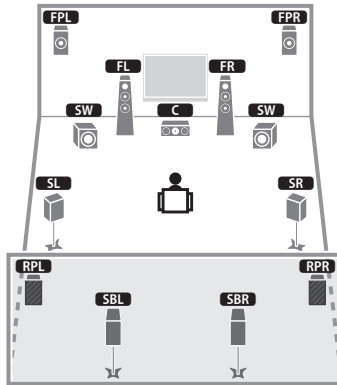

Ce système d'enceintes révèle toutes les performances de l'appareil et vous permet de profiter d'un champ sonore 3D particulièrement naturel quel que soit le contenu audio choisi.



- Lorsque la sortie Zone3 est activée (p.87), la sortie droite et gauche de l'enceinte de présence n'est pas disponible dans la zone principale.

□ Système à 9.2 voies (avec enceintes de présence arrière)

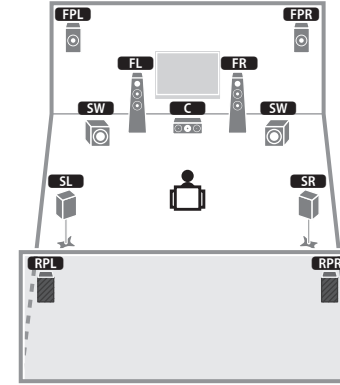

Parfaitement adapté pour des contenus 5.1 voies, ce système d'enceintes utilise les enceintes de présence avant et arrière afin de produire un champ sonore 3D particulièrement naturel.



- Lorsque la sortie Zone3 est activée (p.87), la sortie droite et gauche de l'enceinte de présence n'est pas disponible dans la zone principale.

Système à 9.2 voies (avec enceintes d'ambiance arrière)

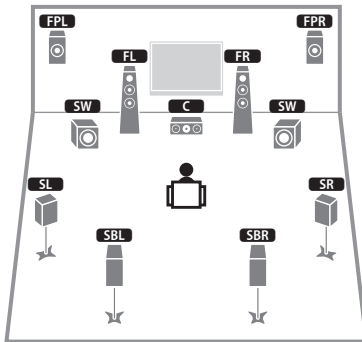

Ce système d'enceintes utilise les enceintes de présence avant afin de produire un champ sonore 3D naturel. Il vous permet également de bénéficier d'un son surround étendu grâce aux enceintes d'ambiance arrière.



- Ce système d'enceintes crée une Virtual Presence Speaker (VPS) arrière en utilisant les enceintes avant, centrales et de surround afin de produire des champs sonores 3D naturels.

Système à 7.1 voies (avec enceintes de présence avant)

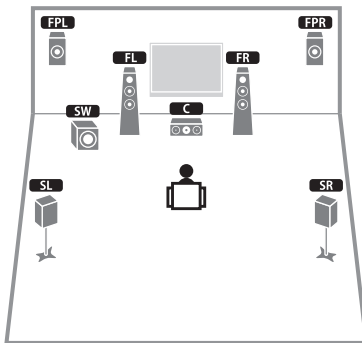

Parfaitement adapté pour des contenus 5.1 voies, ce système d'enceintes utilise les enceintes de présence avant afin de produire un champ sonore 3D naturel.



- Ce système d'enceintes crée une Virtual Presence Speaker (VPS) arrière en utilisant les enceintes avant, centrales et de surround afin de produire des champs sonores 3D naturels.

Système à 7.1 voies (avec enceintes d'ambiance arrière)

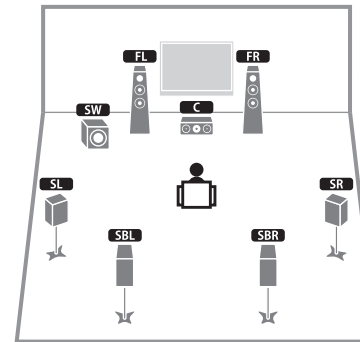

Ce système d'enceinte forme une Virtual Presence Speaker (VPS) avant en utilisant les enceintes avant, centrales et de surround afin de produire un champ sonore 3D. Il vous permet également de bénéficier d'un son surround étendu grâce aux enceintes de surround arrière.

Système à 5.1 voies

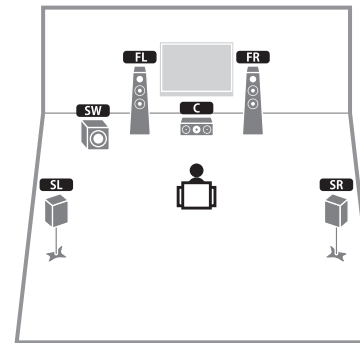

Parfaitement adapté pour des contenus 5.1 voies, ce système d'enceintes forme une Virtual Presence Speaker (VPS) avant en utilisant les enceintes avant, centrales et de surround afin de produire un champ sonore 3D.

❑ **Systeme avant à 5.1 voies**

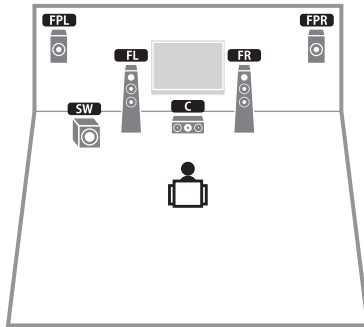

Ce système d'enceintes utilise les enceintes de présence avant afin de produire un champ sonore 3D naturel. Il crée des enceintes de surround virtuelles en utilisant les enceintes avant afin que vous puissiez bénéficier d'un son de surround multicanal (Virtual CINEMA DSP).

❑ **Systeme à 2.1 voies**

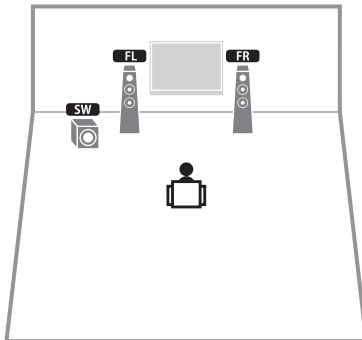

Cette unité crée des enceintes d'ambiance virtuelles en utilisant les enceintes avant afin que vous puissiez bénéficier d'un son d'ambiance multivoies (Virtual CINEMA DSP), même lorsqu'aucune enceinte de présence n'est connectée.



- Ajoutez l'enceinte centrale pour configurer le système à 3.1 voies.

Prises et câbles d'entrée/sortie

Prises vidéo/audio

Prises HDMI

Transmettent des signaux vidéo numériques et des sons numériques via une seule prise. Utilisez un câble HDMI.



Câble HDMI



- Utilisez un câble à 19 broches HDMI avec le logo HDMI. Pour garantir la qualité du signal, nous vous recommandons d'utiliser un câble d'une longueur inférieure à 5,0 m.



- Les prises HDMI de l'unité prennent en charge la fonction de contrôle HDMI, la fonction Audio Return Channel (ARC) et la fonction de transmission vidéo 3D et Ultra HD (4K).
- Utilisez les câbles HDMI à grande vitesse pour profiter de vidéos 3D ou Ultra HD (4K).

Prise HDMI/MHL

Transmet des signaux vidéo numériques et des sons numériques. Utilisez un câble MHL.



Câble MHL



- La prise VIDEO AUX de l'unité, située sur le panneau avant, prend en charge les connexions HDMI et MHL. Utilisez un câble correspondant à la prise présente sur votre appareil mobile compatible MHL. Utilisez un câble HDMI pour raccorder un appareil de lecture compatible HDMI à la prise VIDEO AUX. Pour plus d'informations sur le raccordement MHL, reportez-vous à la section « Raccordement MHL » (p.35).

Prises vidéo

Prises COMPONENT VIDEO

Transmettent des signaux vidéo formés de trois composantes : luminance (Y), chrominance bleu (Pb) et chrominance rouge (Pr). Utilisez un câble vidéo à composantes à trois fiches.

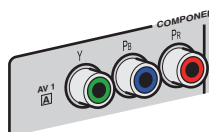

Câble vidéo à composantes

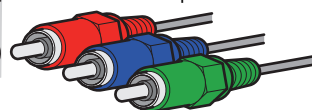

Prise S VIDEO

Transmettent des signaux S-video contenant les composantes luminance (Y) et chrominance (C). Utilisez un câble S-video.



Câble S-video

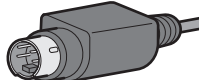

Prises VIDEO

Transmettent des signaux vidéo analogiques. Utilisez un câble de broche vidéo.



Câble de broche vidéo

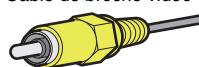

Prises audio

Prises OPTICAL

Transmettent des signaux audio numériques. Utilisez un câble optique numérique. Retirez le cas échéant l'embout protecteur avant d'utiliser le câble.



Câble optique numérique



Prises COAXIAL

Transmettent des signaux audio numériques. Utilisez un câble coaxial numérique.



Câble coaxial numérique



Prises AUDIO

Transmission de signaux audio stéréo analogiques : utilisez un câble de broche audio ou stéréo (câble asymétrique RCA).



Câble de broche stéréo

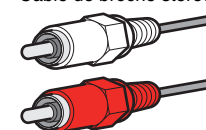

❑ Prises XLR

Transmission de signaux audio analogiques : utilisez un câble symétrique XLR.

Prises d'entrée XLR

Faites correspondre les broches et insérez le connecteur « mâle » du câble asymétrique XLR jusqu'à ce qu'un clic se fasse entendre.

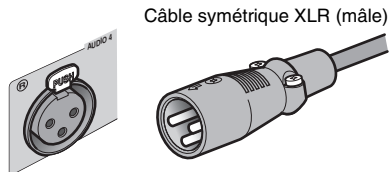

- Lorsque vous débranchez le câble de l'unité, appuyez sur le bouton PUSH de l'unité, puis retirez le connecteur.

Prises de sortie XLR

Faites correspondre les broches et insérez le connecteur « femelle » du câble asymétrique XLR jusqu'à ce qu'un clic se fasse entendre.

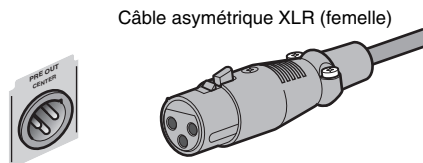

- Maintenez le bouton-poussoir du connecteur enfoncé pour débrancher le câble de l'unité.

À propos des prises XLR

- Les attributions des broches des prises XLR de l'unité sont indiquées ci-dessous. Avant de raccorder un câble symétrique XLR, reportez-vous au mode d'emploi de votre appareil et vérifiez que ses prises de sortie XLR sont compatibles avec les attributions des broches.

Prises d'entrée XLR

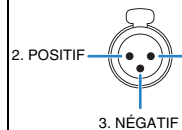

Prises de sortie XLR

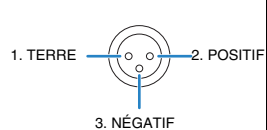

2 Raccordement de l'amplificateur de puissance et des subwoofers

Raccordement d'un amplificateur de puissance

Raccordez les prises d'entrée de l'amplificateur de puissance aux prises PRE OUT de l'unité afin que la source audio sélectionnée sur l'unité soit restituée vers l'amplificateur de puissance.

Optez pour un raccordement symétrique (XLR) ou asymétrique (RCA) pour chaque voie, en fonction des prises d'entrée disponibles sur votre préamplificateur de puissance.



- Les prises XLR et RCA de chaque voie émettent les mêmes signaux.

Attention

- Pour empêcher la génération de bruits assourdissants ou anormaux, veillez à débrancher le câble d'alimentation de l'unité et à désactiver l'amplificateur de puissance avant tout raccordement.

Raccordement symétrique

À l'aide de câbles symétriques XLR, raccordez les prises PRE OUT (XLR) du système d'enceintes à l'amplificateur.



- Avant de raccorder des câbles symétriques XLR, reportez-vous au mode d'emploi de votre amplificateur de puissance et vérifiez que ses prises XLR sont compatibles avec les attributions des broches de l'unité (p.23).
- Nous vous recommandons d'utiliser un amplificateur avec dérivation de la commande du volume (ou sans circuit de commande du volume).

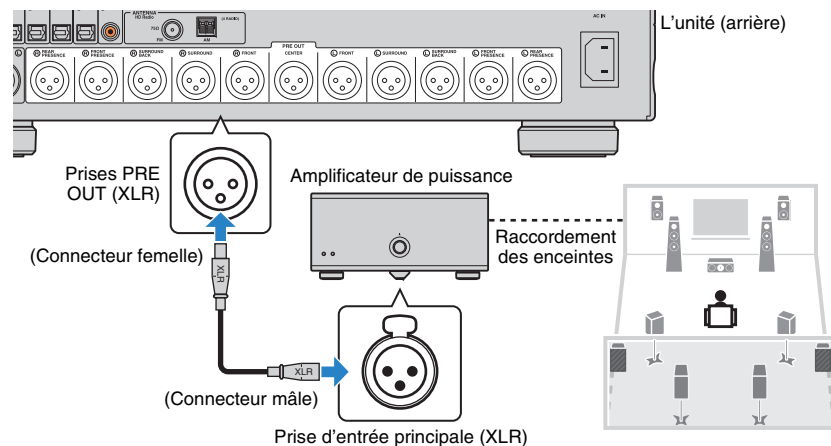

Raccordement asymétrique

À l'aide de câbles de broche audio (câbles asymétriques RCA), raccordez les prises PRE OUT (RCA) du système d'enceintes à l'amplificateur.



- Nous vous recommandons d'utiliser un amplificateur avec dérivation de la commande du volume (ou sans circuit de commande du volume).

L'unité (arrière)

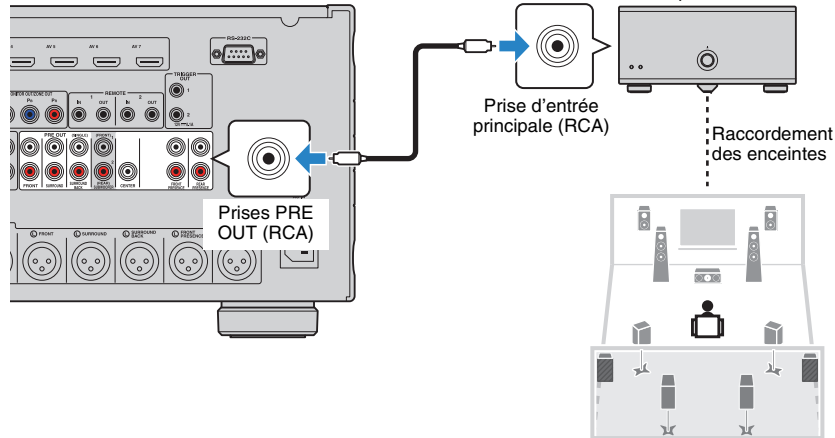

Raccordement des subwoofers

Raccordez les subwoofers (avec amplificateur intégré) aux prises SUBWOOFER PRE OUT 1-2 de l'unité à l'aide de câbles de broche audio (câbles asymétriques RCA).

L'unité (arrière)

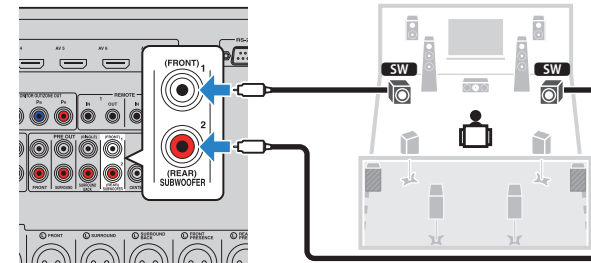

- Les subwoofers bénéficient uniquement de raccords asymétriques.
- Vous pouvez raccorder deux subwoofers à l'unité et les placer sur les côtés gauche et droit (ou à l'avant/arrière) de la pièce. Lorsque vous utilisez deux subwoofers, configurez le paramètre « Disposition SWFR » (p.108) du menu « Réglage » après avoir raccordé le câble d'alimentation à une prise secteur.

3 Raccordement d'un téléviseur

Raccordez un téléviseur à l'unité pour pouvoir restituer sur le téléviseur les signaux vidéo entrés sur l'unité.

Vous pouvez également restituer le son du téléviseur sur l'unité.

Le mode de raccordement varie selon les fonctions et les prises d'entrée vidéo présentes sur le téléviseur.

Reportez-vous au mode d'emploi du téléviseur pour choisir un mode de raccordement.

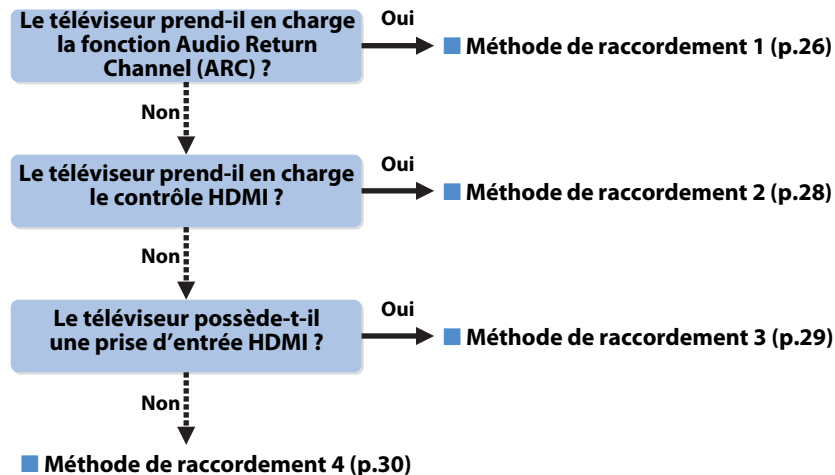

À propos du contrôle HDMI

Le contrôle HDMI vous permet de faire fonctionner des appareils externes via HDMI. Si vous raccordez un téléviseur prenant en charge le contrôle HDMI à l'unité à l'aide d'un câble HDMI, vous pouvez contrôler l'alimentation et le volume de l'unité avec la télécommande du téléviseur. Vous pouvez également contrôler les appareils de lecture (tels qu'un lecteur BD/DVD compatible avec le contrôle HDMI) raccordés à l'unité à l'aide d'un câble HDMI. Pour plus d'informations, reportez-vous à la section « Contrôle HDMI » (p.150).

À propos de la fonction Audio Return Channel (ARC)

Cette fonction permet aux signaux audio de se déplacer dans les deux sens lorsque la fonction de contrôle HDMI est activée. Si vous raccordez à l'unité un téléviseur prenant en charge le contrôle HDMI et la fonction ARC à l'aide d'un seul câble HDMI, vous pouvez restituer des signaux vidéo/audio sur le téléviseur ou recevoir les signaux audio du téléviseur sur l'unité.

Méthode de raccordement 1 (Contrôle HDMI/Téléviseur compatible ARC)

Raccordez le téléviseur à l'unité avec un câble HDMI.



- Dans les explications suivantes, il est supposé que vous n'avez pas modifié les paramètres « HDMI » (p.113) du menu « Réglage ».
- Le contrôle HDMI n'est disponible que sur la prise HDMI OUT 1.
- Utilisez un câble HDMI qui prend en charge ARC.

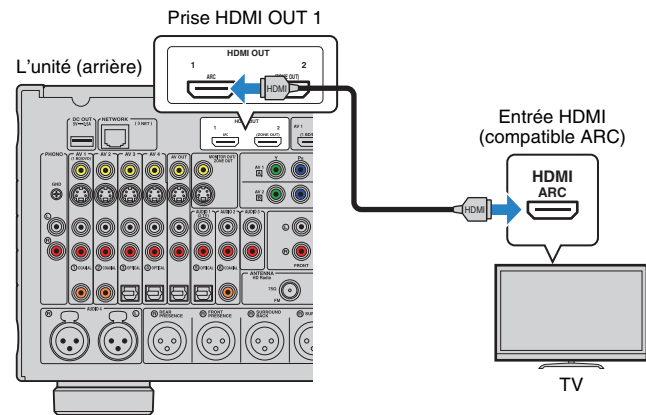

- Lorsque le téléviseur est raccordé à l'unité par un câble HDMI, vous pouvez restituer sur le téléviseur les signaux vidéo entrés sur l'unité, quelle que soit la méthode utilisée pour raccorder l'appareil vidéo à l'unité. Pour plus d'informations, reportez-vous à la section « Flux des signaux vidéo » (p.148).
- Vous pouvez raccorder un autre téléviseur ou un projecteur en utilisant la prise HDMI OUT 2 (p.31).

❑ Réglages nécessaires

Pour utiliser la fonction de contrôle HDMI et la fonction ARC, vous devez configurer les réglages suivants.

Pour plus de détails sur les réglages et le fonctionnement de votre téléviseur, reportez-vous au manuel d'utilisation de ce dernier.

1 Une fois que vous avez raccordé les appareils externes (tels qu'un téléviseur et des appareils de lecture) et le câble d'alimentation à l'unité, mettez-les sous tension.

2 Configurez les réglages de l'unité.

- ① Vérifiez que la fonction ARC est activée sur le téléviseur.
- ② Changez la source d'entrée du téléviseur afin d'afficher l'image à partir de l'unité.
- ③ Appuyez sur ON SCREEN.

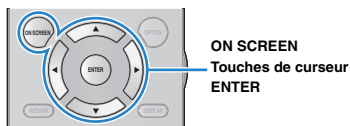

- ④ Utilisez les touches de curseur pour sélectionner « Réglage » et appuyez sur ENTER.

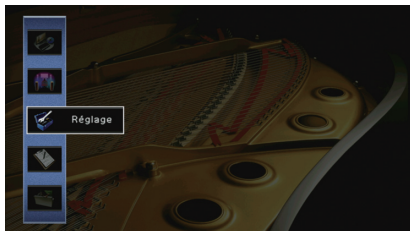

- ⑤ Utilisez les touches de curseur (</>) pour sélectionner « HDMI ».



- ⑥ Utilisez les touches de curseur (△/▽) pour sélectionner « Contrôle HDMI » et appuyez sur ENTER.

- ⑦ Utilisez les touches de curseur pour sélectionner « Activé ».
- ⑧ Appuyez sur ON SCREEN.

3 Configurez les réglages pour la fonction de contrôle HDMI.

- ① Activez le contrôle HDMI sur le téléviseur et les appareils de lecture (tels qu'un lecteur BD/DVD compatible avec le contrôle HDMI).
- ② Désactivez l'alimentation principale du téléviseur, puis mettez hors tension l'unité et les appareils de lecture.
- ③ Mettez sous tension l'unité et les appareils de lecture, puis activez l'alimentation principale du téléviseur.
- ④ Changez la source d'entrée du téléviseur afin d'afficher l'image à partir de l'unité.
- ⑤ Vérifiez les points suivants :

Au niveau de l'unité : l'entrée à laquelle l'appareil de lecture est raccordé est sélectionnée. Si ce n'est pas le cas, sélectionnez la source d'entrée manuellement.

Au niveau du téléviseur : la vidéo de l'appareil de lecture s'affiche.

- ⑥ Vérifiez que l'unité est correctement synchronisée avec le téléviseur en mettant ce dernier hors tension ou en réglant le volume du téléviseur à l'aide de sa télécommande.

Tous les réglages nécessaires sont maintenant terminés.

Si vous sélectionnez un programme TV à l'aide de la télécommande, la source d'entrée de l'unité bascule automatiquement sur « AUDIO 1 » et les signaux audio du téléviseur sont restitués sur cette dernière.

Si aucun son ne sort du téléviseur, vérifiez que l'option « ARC » (p.114) du menu « Réglage » est réglée sur « Activé ».



- Si le contrôle HDMI ne fonctionne pas correctement, essayez de mettre hors tension, puis de nouveau sous tension (ou de débrancher puis rebrancher) les appareils. Cette opération pourrait résoudre le problème.
- Si l'unité n'est pas synchronisée avec les opérations d'alimentation du téléviseur, vérifiez la priorité du réglage de sortie audio pour le téléviseur.
- Si le son est interrompu lors de l'utilisation de la fonction ARC, réglez l'option « ARC » (p.114) du menu « Réglage » sur « Désactivé » et utilisez un câble audio (optique numérique ou câble de broche stéréo) pour transmettre des signaux audio TV sur l'unité (p.28).



- L'option « AUDIO 1 » est définie en usine en tant qu'entrée audio du téléviseur. Si vous avez raccordé un appareil externe aux prises AUDIO 1, utilisez « Entrée audio TV » (p.113) dans le menu « Réglage » pour modifier l'attribution de l'entrée audio du téléviseur. Pour utiliser la fonction SCENE (p.53), vous devez également modifier l'attribution d'entrée pour SCENE(TV).

■ Méthode de connexion 2 (téléviseurs compatibles avec le contrôle HDMI)

Raccordez le téléviseur à l'unité au moyen d'un câble HDMI et d'un câble audio (optique numérique ou de broche stéréo).



- Dans les explications suivantes, il est supposé que vous n'avez pas modifié les paramètres « HDMI » (p.113) du menu « Réglage ».
- Le contrôle HDMI n'est disponible que sur la prise HDMI OUT 1.

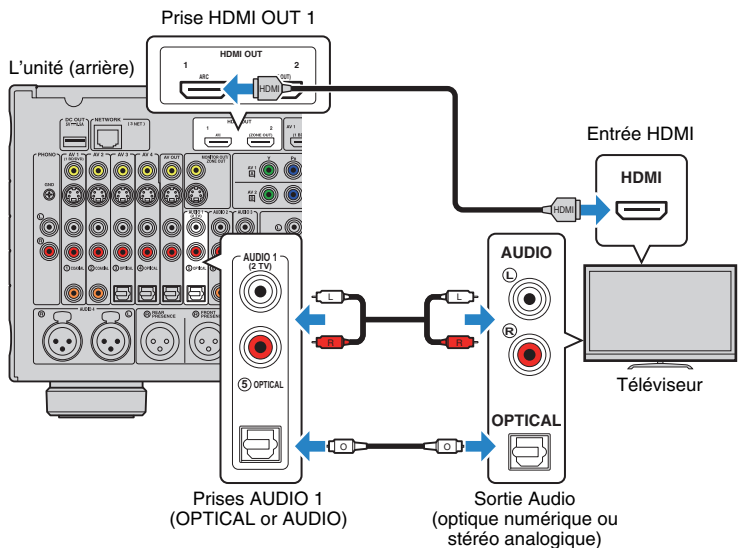

- Lorsque le téléviseur est raccordé à l'unité par un câble HDMI, vous pouvez restituer sur le téléviseur les signaux vidéo entrés sur l'unité, quelle que soit la méthode utilisée pour raccorder l'appareil vidéo à l'unité. Pour plus d'informations, reportez-vous à la section « Flux des signaux vidéo » (p.148).
- Vous pouvez raccorder un autre téléviseur ou un projecteur en utilisant la prise HDMI OUT 2 (p.31).

□ Réglages nécessaires

Pour utiliser la fonction de contrôle HDMI, vous devez configurer les réglages suivants. Pour plus de détails sur les réglages et le fonctionnement de votre téléviseur, reportez-vous au manuel d'utilisation de ce dernier.

1 Une fois que vous avez raccordé les appareils externes (tels qu'un téléviseur et des appareils de lecture) et le câble d'alimentation de l'unité, mettez-les sous tension.

2 Configurez les réglages de l'unité.

- ① Changez la source d'entrée du téléviseur afin d'afficher l'image à partir de l'unité.
- ② Appuyez sur ON SCREEN.



- ③ Utilisez les touches de curseur pour sélectionner « Réglage » et appuyez sur ENTER.

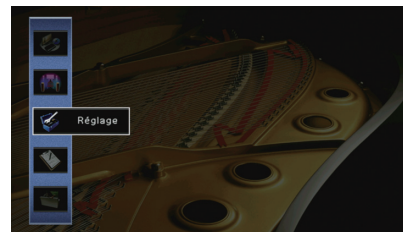

- ④ Utilisez les touches de curseur (◀/▶) pour sélectionner « HDMI ».

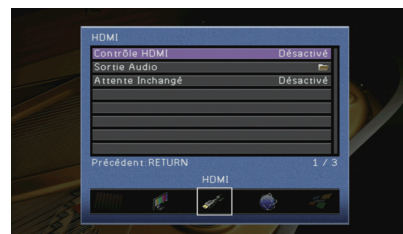

- ⑤ Utilisez les touches de curseur (▲/▼) pour sélectionner « Contrôle HDMI » et appuyez sur ENTER.
- ⑥ Utilisez les touches de curseur pour sélectionner « Activé ».
- ⑦ Appuyez sur ON SCREEN.

3 Configurez les réglages pour la fonction de contrôle HDMI.

- ① Activez le contrôle HDMI sur le téléviseur et les appareils de lecture (tels qu'un lecteur BD/DVD compatible avec le contrôle HDMI).
- ② Désactivez l'alimentation principale du téléviseur, puis mettez hors tension l'unité et les appareils de lecture.
- ③ Mettez sous tension l'unité et les appareils de lecture, puis allumez le téléviseur.
- ④ Changez la source d'entrée du téléviseur afin d'afficher l'image à partir de l'unité.
- ⑤ Vérifiez les points suivants :
 - Au niveau de l'unité :** l'entrée à laquelle l'appareil de lecture est raccordé est sélectionnée. Si ce n'est pas le cas, sélectionnez la source d'entrée manuellement.
 - Au niveau du téléviseur :** la vidéo de l'appareil de lecture s'affiche.
- ⑥ Vérifiez que l'unité est correctement synchronisée avec le téléviseur en mettant ce dernier hors tension ou en réglant le volume du téléviseur à l'aide de sa télécommande.

Tous les réglages nécessaires sont maintenant terminés.

Si vous sélectionnez un programme TV à l'aide de la télécommande, la source d'entrée de l'unité bascule automatiquement sur « AUDIO 1 » et les signaux audio du téléviseur sont restitués sur cette dernière.



- Si le contrôle HDMI ne fonctionne pas correctement, essayez de mettre hors tension, puis de nouveau sous tension (ou de débrancher puis rebrancher) les appareils. Cette opération pourrait résoudre le problème.
- Si l'unité n'est pas synchronisée avec les opérations d'alimentation du téléviseur, vérifiez la priorité du réglage de sortie audio pour le téléviseur.



- L'option « AUDIO 1 » est définie en usine en tant qu'entrée audio du téléviseur. Si vous avez raccordé un appareil externe aux prises AUDIO 1, utilisez « Entrée audio TV » (p.113) dans le menu « Réglage » pour modifier l'attribution de l'entrée audio du téléviseur. Pour utiliser la fonction SCENE (p.53), vous devez également modifier l'attribution d'entrée pour SCENE(TV).

■ Méthode de connexion 3 (téléviseurs équipés de prises d'entrée HDMI)

Raccordez le téléviseur à l'unité au moyen d'un câble HDMI et d'un câble audio (optique numérique ou de broche stéréo).

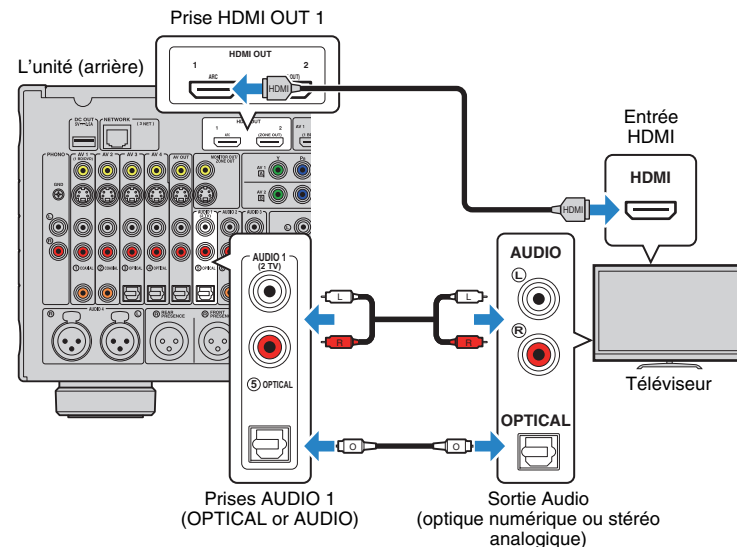

Si vous appuyez sur AUDIO 1 ou sur SCENE(TV) sur la télécommande pour sélectionner la source d'entrée « AUDIO 1 », les signaux audio du téléviseur sont restitués sur l'unité.



- Lorsque le téléviseur est raccordé à l'unité par un câble HDMI, vous pouvez restituer sur le téléviseur les signaux vidéo entrés sur l'unité, quelle que soit la méthode utilisée pour raccorder l'appareil vidéo à l'unité. Pour plus d'informations, reportez-vous à la section « Flux des signaux vidéo » (p.148).
- Si vous avez raccordé un appareil externe aux prises AUDIO 1, raccordez le téléviseur à l'une des prises AUDIO 2-3. Pour utiliser la fonction SCENE (p.53), vous devez également modifier l'attribution d'entrée pour SCENE(TV).
- Vous pouvez raccorder un autre téléviseur ou un projecteur en utilisant la prise HDMI OUT 2 (p.31).

■ Méthode de raccordement 4 (téléviseurs sans prise d'entrée HDMI)

Selon les prises d'entrée vidéo présentes sur le téléviseur, choisissez l'un des raccordements suivants.

Si vous appuyez sur AUDIO 1 ou sur SCENE(TV) sur la télécommande pour sélectionner la source d'entrée « AUDIO 1 », les signaux audio du téléviseur sont restitués sur l'unité.



- Si vous raccordez votre téléviseur à l'unité à l'aide d'un câble autre qu'un câble HDMI, vous ne pouvez pas restituer sur le téléviseur les signaux vidéo entrés sur l'unité. Par ailleurs, les signaux vidéo analogiques pouvant être restitués sur le téléviseur varient selon le réglage « Conversion analog.-analog. » du menu « Réglage ». Pour plus d'informations, reportez-vous à la section « Flux des signaux vidéo » (p.148).



- Si vous avez raccordé un appareil externe aux prises AUDIO 1, raccordez le téléviseur à l'une des prises AUDIO 2-3. Pour utiliser la fonction SCENE (p.53), vous devez également modifier l'attribution d'entrée pour SCENE(TV).

□ Raccordement COMPONENT VIDEO (avec un câble vidéo à composantes)

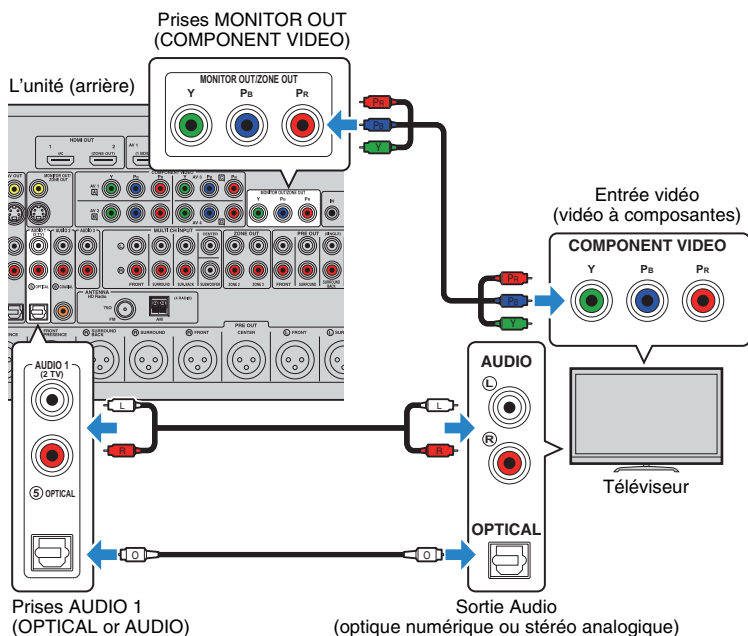

□ Raccordement S VIDEO (avec un câble S-vidéo)

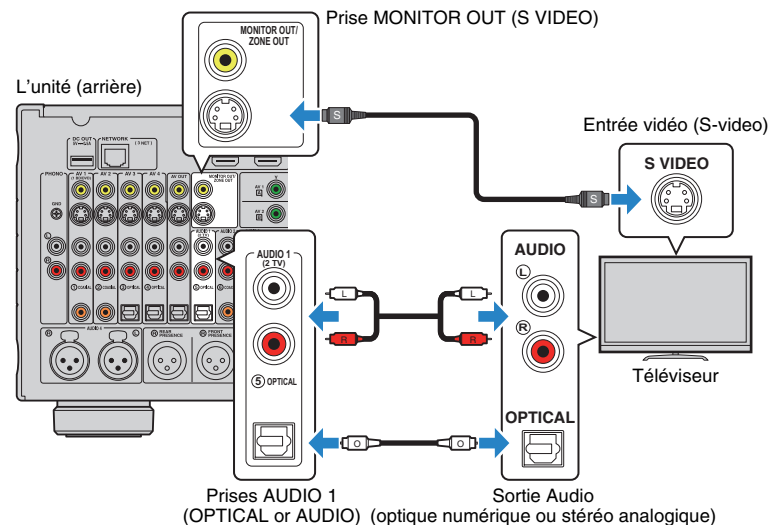

□ Raccordement VIDEO (vidéo composite) (avec un câble de broche vidéo)

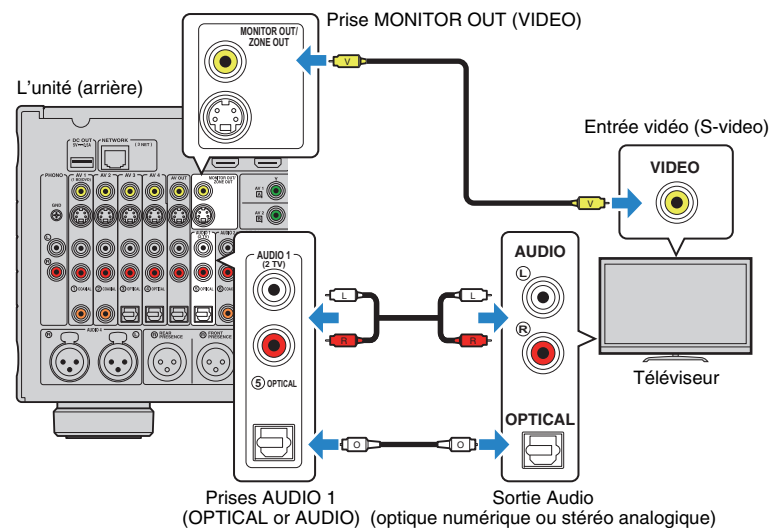

Raccordement d'un autre téléviseur ou d'un projecteur

L'unité possède deux prises de sortie HDMI. Si vous raccordez un autre téléviseur ou un projecteur à l'unité à l'aide d'un câble HDMI, vous pouvez changer le téléviseur (ou le projecteur) à utiliser pour regarder des vidéos à l'aide de la télécommande (p.52).

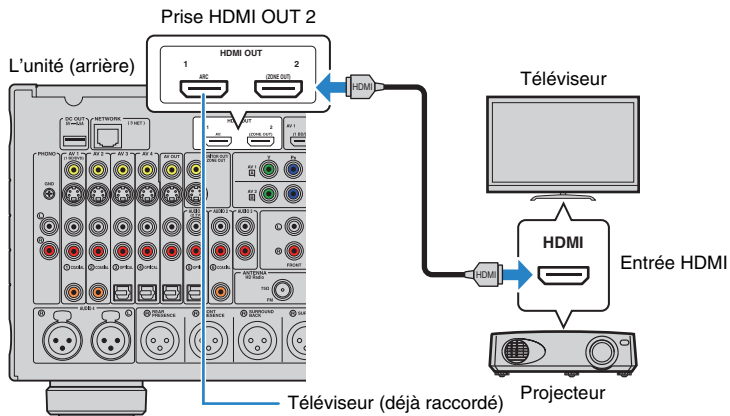

- Le contrôle HDMI n'est pas disponible sur la prise HDMI OUT 2.
- Si vous définissez l'option « Attribution HDMI OUT2 » (p.118) du menu « Réglage » sur « Zone2 » ou « Zone4 », vous pouvez raccorder un moniteur vidéo pour Zone2 ou Zone4 à la prise HDMI OUT 2 et profiter de vos vidéos et audio à l'aide du moniteur vidéo (p.85).

4 Raccordement d'appareils externes

L'unité est équipée de plusieurs prises d'entrée, notamment des prises HDMI vous permettant de raccorder différents types d'appareils de lecture. Pour plus d'informations sur le raccordement d'un iPod ou d'un dispositif de stockage USB, reportez-vous aux pages suivantes :

- Raccordement d'un iPod (p.68)
- Raccordement d'un dispositif de stockage USB (p.72)

Raccordement d'appareils vidéo (tels que des lecteurs BD/DVD)

Raccordez deux appareils vidéo tels que des lecteurs BD/DVD, des décodeurs ou des consoles de jeux à l'unité. Selon les prises de sortie vidéo/audio présentes sur votre appareil vidéo, choisissez l'un des raccordements suivants. Nous vous recommandons d'utiliser une connexion HDMI si l'appareil vidéo est doté d'une prise de sortie HDMI.



- Les signaux vidéos entrés sur l'unité via HDMI doivent être restitués sur le téléviseur connecté à celle-ci à l'aide d'un câble HDMI.
- Dans les explications suivantes, il est supposé que vous n'avez pas modifié les paramètres « Attribution entrée » (p.119) du menu « Réglage ». Vous pouvez, si nécessaire, attribuer les prises COMPONENT VIDEO (A, B, C, D), COAXIAL (1, 2, 6) et OPTICAL (3, 4, 5) à une autre source d'entrée.



- Si vous établissez plusieurs raccordements audio à partir d'une source d'entrée, un signal audio lu sur l'unité sera déterminé selon le paramètre « Sélection audio » (p.93) du menu « Option ».

Connexion HDMI

Raccordez un appareil vidéo à l'unité à l'aide d'un câble HDMI.

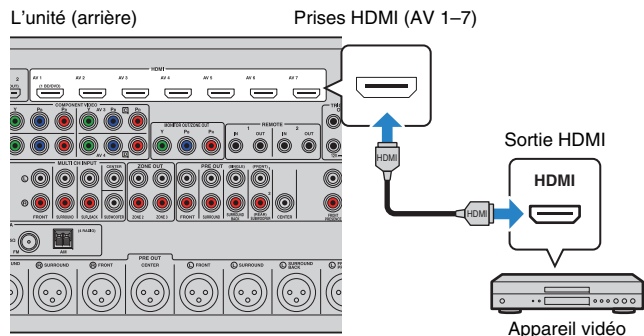

Si vous appuyez sur AV 1-7 sur la télécommande pour sélectionner la source d'entrée, les signaux vidéo/audio lus par l'appareil vidéo seront restitués sur l'unité.

Raccordement vidéo à composantes

Raccordez un appareil vidéo à l'unité au moyen d'un câble vidéo à composantes et d'un câble audio (câble coaxial numérique, optique numérique ou de broche stéréo). Selon les prises de sortie audio présentes sur votre appareil vidéo, choisissez un jeu de prises d'entrée (sur l'unité).

Prises de sortie sur l'appareil vidéo		Prises d'entrée de l'unité
Vidéo	Audio	
Vidéo à composantes	Coaxiale numérique	AV 3-4 (COMPONENT VIDEO + COAXIAL)
	Optique numérique	AV 1-2 (COMPONENT VIDEO + OPTICAL)
	Stéréo analogique	AV 1-4 (COMPONENT VIDEO + AUDIO)

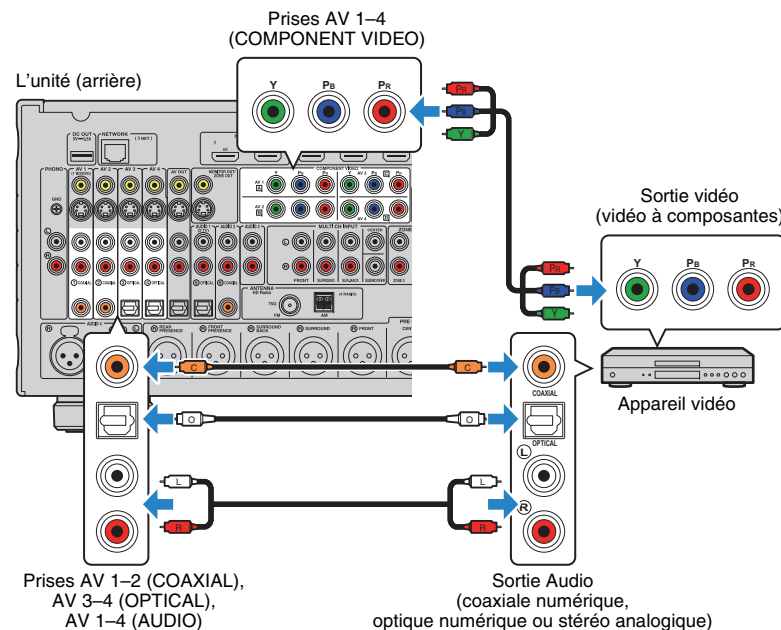

Si vous appuyez sur AV 1-4 sur la télécommande pour sélectionner la source d'entrée, les signaux vidéo/audio lus par l'appareil vidéo seront restitués sur l'unité.

Raccordement S-video

Raccordez un appareil vidéo à l'unité au moyen d'un câble S-video et d'un câble audio (câble coaxial numérique, optique numérique ou de broche stéréo). Selon les prises de sortie audio présentes sur votre appareil vidéo, choisissez un jeu de prises d'entrée (sur l'unité).

Prises de sortie sur l'appareil vidéo		Prises d'entrée de l'unité
Vidéo	Audio	
S-video	Coaxiale numérique	AV 1-2 (S VIDEO + COAXIAL)
	Optique numérique	AV 3-4 (S VIDEO + OPTICAL)
	Stéréo analogique	AV 1-4 (S VIDEO + AUDIO)

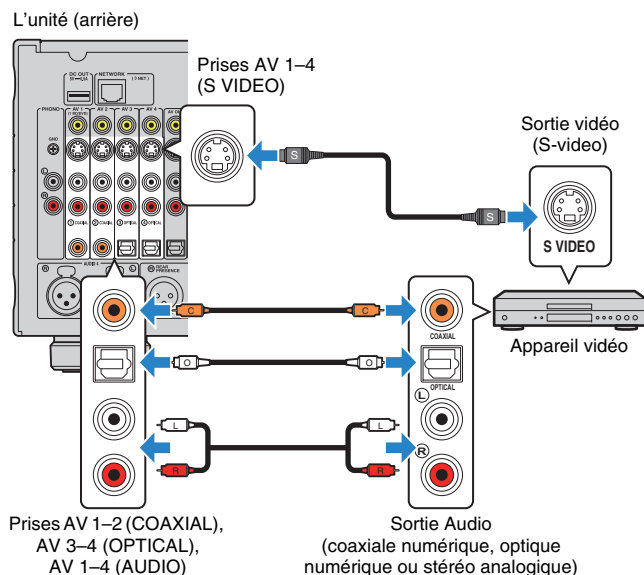

Si vous appuyez sur AV 1-4 sur la télécommande pour sélectionner la source d'entrée, les signaux vidéo/audio lus par l'appareil vidéo seront restitués sur l'unité.

Raccordement vidéo composite

Raccordez un appareil vidéo à l'unité au moyen d'un câble de broche vidéo et d'un câble audio (câble coaxial numérique, optique numérique ou de broche stéréo). Selon les prises de sortie audio présentes sur votre appareil vidéo, choisissez un jeu de prises d'entrée (sur l'unité).

Prises de sortie sur l'appareil vidéo		Prises d'entrée de l'unité
Vidéo	Audio	
Vidéo composite	Coaxiale numérique	AV 1-2 (VIDEO + COAXIAL)
	Optique numérique	AV 3-4 (VIDEO + OPTICAL)
	Stéréo analogique	AV 1-4 (VIDEO + AUDIO)

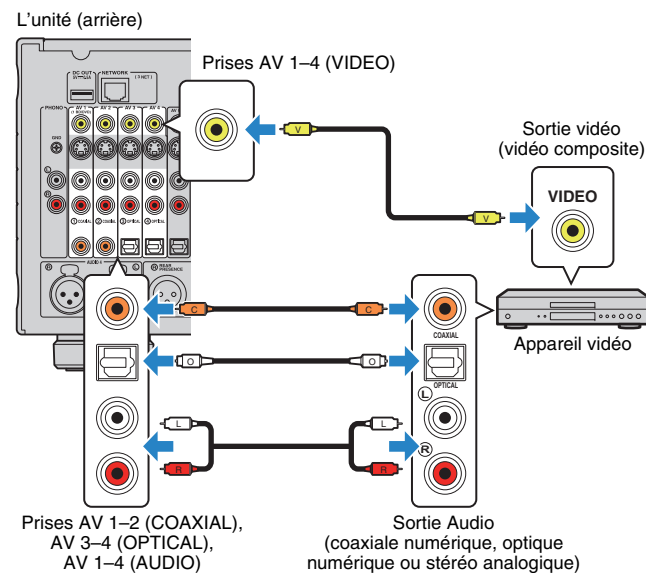

Si vous appuyez sur AV 1-4 sur la télécommande pour sélectionner la source d'entrée, les signaux vidéo/audio lus par l'appareil vidéo seront restitués sur l'unité.

Raccordement des appareils audio (tels que des lecteurs CD)

Raccordez des appareils audio tels qu'un lecteur CD, un lecteur de minidisques et une platine à l'unité. Selon les prises de sortie audio présentes sur votre appareil audio, choisissez l'un des raccordements suivants :



- Dans les explications suivantes, il est supposé que vous n'avez pas modifié les paramètres « Attribution entrée » (p.119) du menu « Réglage ». Vous pouvez, si nécessaire, attribuer les prises COAXIAL (①, ②, ⑥) et OPTICAL (③, ④, ⑤) à une autre source d'entrée.
- Avant de raccorder des câbles symétriques XLR, reportez-vous au mode d'emploi de votre appareil audio et vérifiez que ses prises XLR sont compatibles avec les attributions des broches de l'unité (p.23).



- Si vous établissez plusieurs raccordements audio à partir d'une source d'entrée, un signal audio lu sur l'unité sera déterminé selon le paramètre « Sélection audio » (p.93) du menu « Option ».

Prises de sortie audio sur l'appareil audio	Prises de sortie audio de l'unité
Coaxiale numérique	AV 1-2 (COAXIAL) AUDIO 2 (COAXIAL)
Optique numérique	AV 3-4 (OPTICAL) AUDIO 1 (OPTICAL)
Stéréo analogique (RCA)	AV 1-4 (AUDIO [RCA]) AUDIO 1-3 (AUDIO [RCA])
Stéréo analogique (XLR)	AUDIO 4 (AUDIO [XLR])
Platine (PHONO)	PHONO

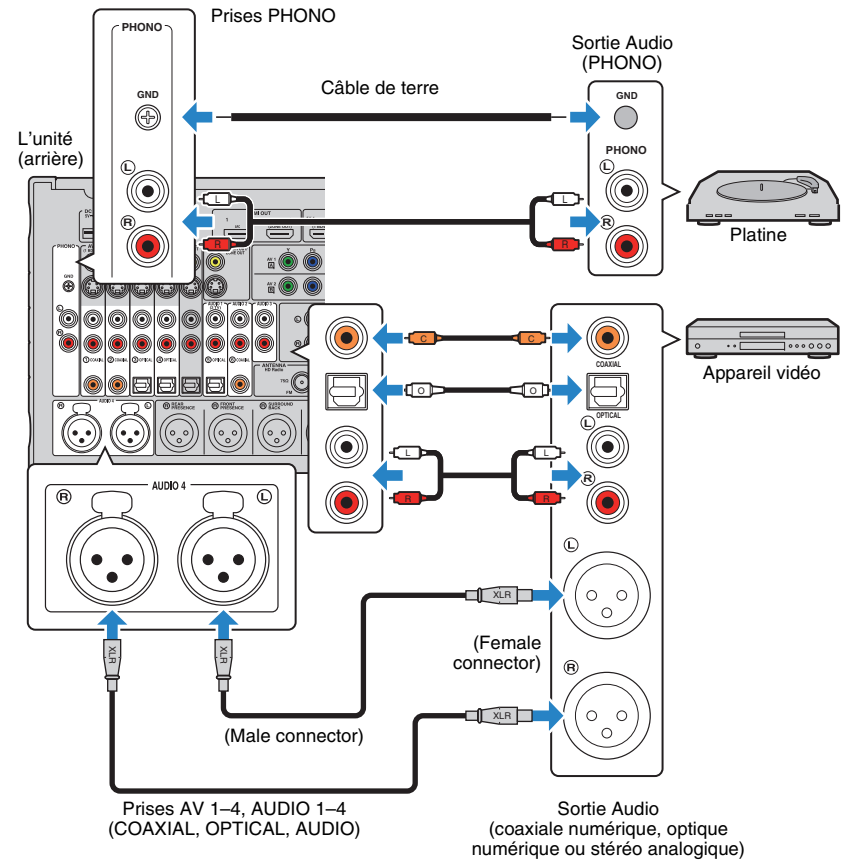

Si vous appuyez sur AV 1-4, AUDIO 1-4 ou sur PHONO sur la télécommande pour sélectionner la source d'entrée, les signaux audio lus par l'appareil audio seront restitués sur l'unité.

Pour le raccordement d'une platine

- La prise PHONO de l'unité est compatible avec une cartouche MM. Pour se connecter à une platine au moyen d'une cartouche MC à faible tension, utilisez un transformateur survolteur.
- Le raccordement de la platine à la borne GND de l'unité permet de réduire le bruit du signal.

Raccordement aux prises du panneau avant

Utilisez la prise VIDEO AUX pour raccorder temporairement un appareil de lecture à l'unité.

Utilisez la prise USB pour raccorder un iPod ou un dispositif de stockage USB. Pour plus d'informations, reportez-vous à la section « Raccordement d'un iPod » (p.68) ou « Raccordement d'un dispositif de stockage USB » (p.72).

Avant de procéder au raccordement, arrêtez la lecture sur l'appareil et baissez le volume de l'unité.



- Lorsque la prise « USB » est sélectionnée en tant que source d'entrée, les signaux vidéo transmis aux prises VIDEO AUX sont automatiquement émis vers le téléviseur. Vous pouvez changer les réglages de sortie vidéo dans « Sortie vidéo » (p.96), dans le menu « Entrée ».

Connexion HDMI

Raccordez un appareil mobile compatible HDMI (tel qu'une console de jeux ou un caméscope) à l'unité à l'aide d'un câble HDMI.

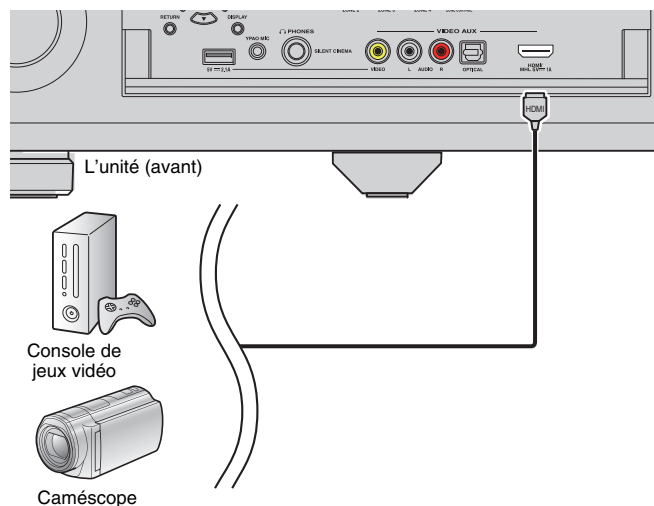

Si vous appuyez sur V-AUX pour sélectionner la source d'entrée « V-AUX » sur la télécommande, les signaux vidéo/audio lus par l'appareil seront restitués sur l'unité.



- Pour regarder des vidéos reçues à partir de la prise VIDEO AUX (HDMI/MHL IN), vous devez raccorder votre téléviseur à la prise HDMI OUT de l'unité (p.26 à 29).
- Vous devez préparer un câble HDMI correspondant aux prises de sortie de votre appareil.

Connexion MHL

Raccordez un appareil mobile compatible MHL (un Smartphone par exemple) à l'unité à l'aide d'un câble MHL. Vous pouvez profiter des vidéos Full HD et des sources audio multivoies stockées sur l'appareil mobile. La prise VIDEO AUX (HDMI/MHL IN) de l'unité vous permet de transmettre des vidéos et de l'audio à l'unité directement à partir de l'appareil mobile.

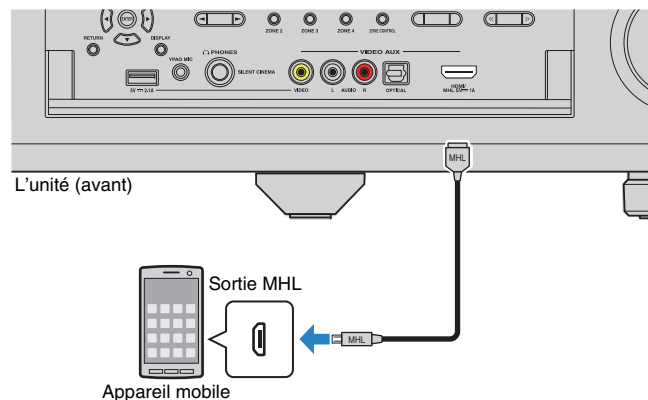

Si vous appuyez sur « V-AUX » pour sélectionner la source d'entrée V-AUX, les signaux vidéo/audio lus par l'appareil mobile seront restitués sur l'unité.



- Pour regarder des vidéos reçues à partir de la prise VIDEO AUX (HDMI/MHL IN), vous devez raccorder votre téléviseur à la prise de sortie HDMI de l'unité (p.26 à 29).
- Vous devez préparer un câble MHL correspondant à la prise de votre appareil mobile.
- Si vous n'entendez pas les sons émis sur l'appareil mobile, vérifiez le volume de ce dernier.



- Vous pouvez contrôler l'appareil mobile en appuyant sur les touches d'opération de menu, les touches d'opération de l'appareil externe ou les touches numériques de la télécommande. Toutefois, certaines fonctions risquent de ne pas être compatibles, selon l'appareil mobile ou son application. Dans ce cas, utilisez directement l'appareil mobile.
- Si l'option « Attente Inchangé » (p.114) du menu « Réglage » est définie sur « Activé », vous pouvez restituer des signaux vidéo/audio sur le téléviseur ou contrôler l'appareil mobile à l'aide de la télécommande de l'unité, même si cette dernière est en mode veille.
- L'unité alimente l'appareil mobile si :
 - elle est allumée ;
 - elle est en mode veille avec l'option « Attente Inchangé » (p. 125) du menu « Réglage » définie sur « Activé ».

❑ Connexion vidéo composite/stéréo analogique/optique numérique

Raccordez un appareil de lecture (une console de jeux ou un caméscope, par exemple) à l'unité au moyen d'un câble de broche vidéo et d'un câble audio (câble optique numérique ou de broche stéréo).

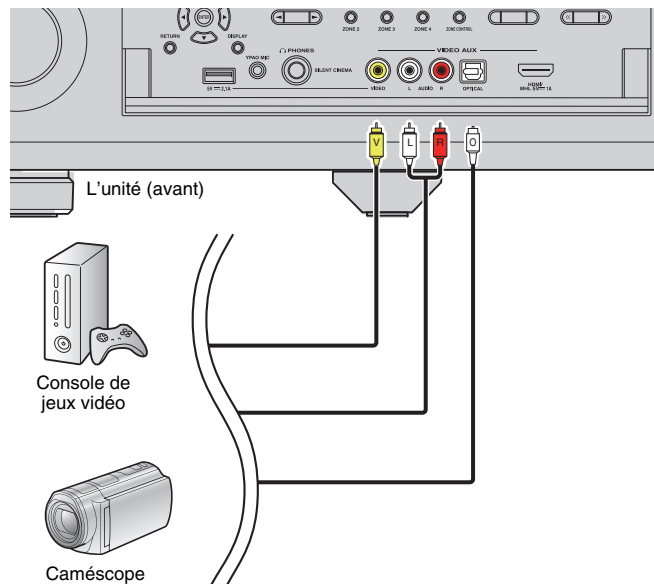

Si vous appuyez sur « V-AUX » pour sélectionner la source d'entrée V-AUX, les signaux vidéo/audio lus par l'appareil seront restitués sur l'unité.



- Si vous raccordez des appareils vidéo à la prise VIDEO AUX (HDMI/MHL IN) et aux prises VIDEO AUX (VIDEO/AUDIO), l'unité restitue les signaux vidéo/audio reçus via la prise VIDEO AUX (HDMI/MHL IN).

5 Raccordement des antennes FM/AM

Raccordez les antennes FM/AM fournies à l'unité.

Fixez l'extrémité de l'antenne FM sur un mur et placez l'antenne AM sur une surface plane.

- L'emplacement des prises d'antennes varie selon la région d'achat.

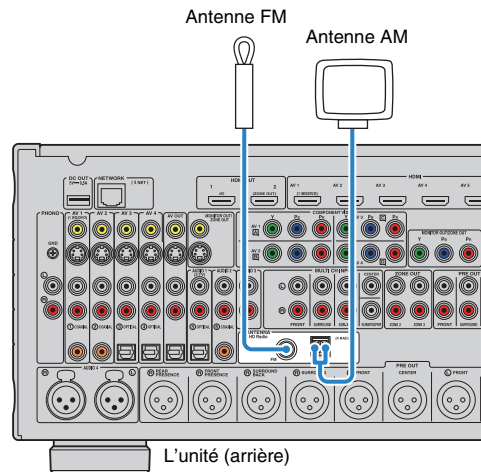

Assemblage de l'antenne AM

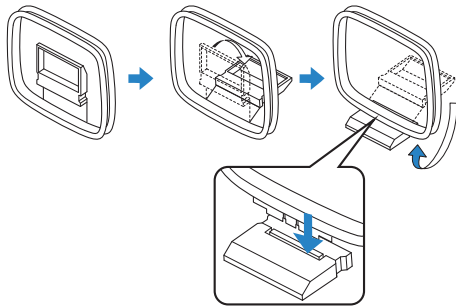

Raccordement de l'antenne AM

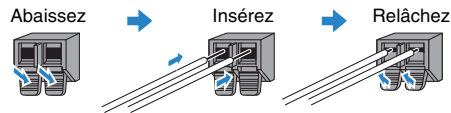

- Déroulez uniquement la longueur nécessaire du câble de l'antenne AM.
- Les câbles de l'antenne AM n'ont pas de polarité.

6 Raccordement à un réseau

Raccordez l'unité à votre routeur au moyen d'un câble de réseau STP (câble droit CAT-5 ou supérieur) disponible dans le commerce.

Vous pouvez écouter la radio Internet ou lire des fichiers de musique stockés sur des serveurs multimédias, de type PC et Network Attached Storage (NAS) sur l'unité.

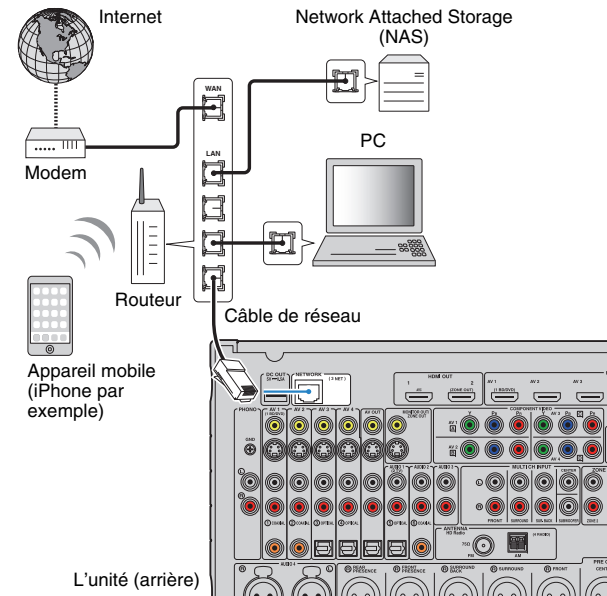

- Si vous utilisez un routeur prenant en charge DHCP, il n'est pas nécessaire de configurer des réglages réseau pour l'unité puisque les paramètres réseau (tels que l'adresse IP) lui sont attribués automatiquement. Vous devrez le faire seulement si votre routeur ne prend pas en charge DHCP ou si vous souhaitez les configurer manuellement (p.115).
- Vous pouvez vérifier que les paramètres réseau (tels que l'adresse IP) sont correctement attribués à l'unité dans l'option « Réseau » (p.123) du menu « Information ».



- Certains logiciels de sécurité installés sur votre PC ou les paramètres de pare-feu de périphériques réseau (tels qu'un routeur) peuvent bloquer l'accès de l'unité à ces derniers ou à Internet. Dans ces cas, configurez de manière appropriée le logiciel de sécurité ou les paramètres de pare-feu.
- Chaque serveur doit être connecté au même sous-réseau que l'unité.
- Pour utiliser ce service via Internet, nous vous recommandons d'utiliser une connexion à large bande.

7 Raccordement d'autres appareils

Raccordement d'appareils d'enregistrement

Vous pouvez raccorder des appareils d'enregistrement vidéo/audio aux prises AV OUT. Ces prises restituent les signaux vidéo/audio sélectionnés comme entrée.



- Les prises AV OUT ne peuvent pas émettre d'entrée de signaux vidéo/audio via les prises HDMI ou COMPONENT VIDEO.
- Assurez-vous de réserver l'usage des prises AV OUT au raccordement d'appareils d'enregistrement.

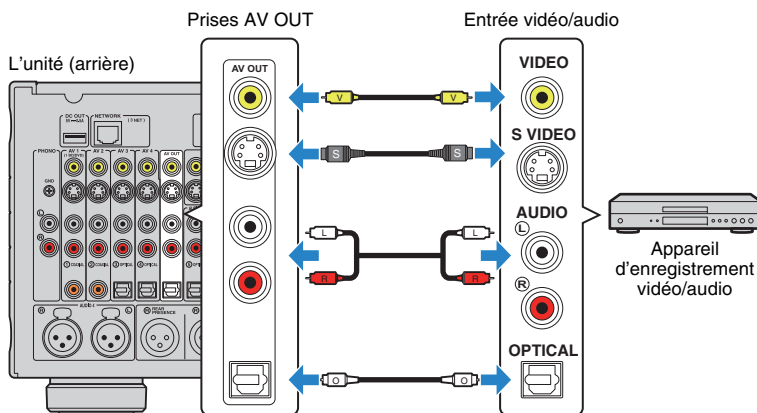

Raccordement d'un appareil à l'aide d'une sortie multivoies analogique

Vous pouvez raccorder un appareil de sortie multivoies analogique tel qu'un lecteur DVD et un lecteur SACD aux prises MULTI CH INPUT.

L'unité (arrière)

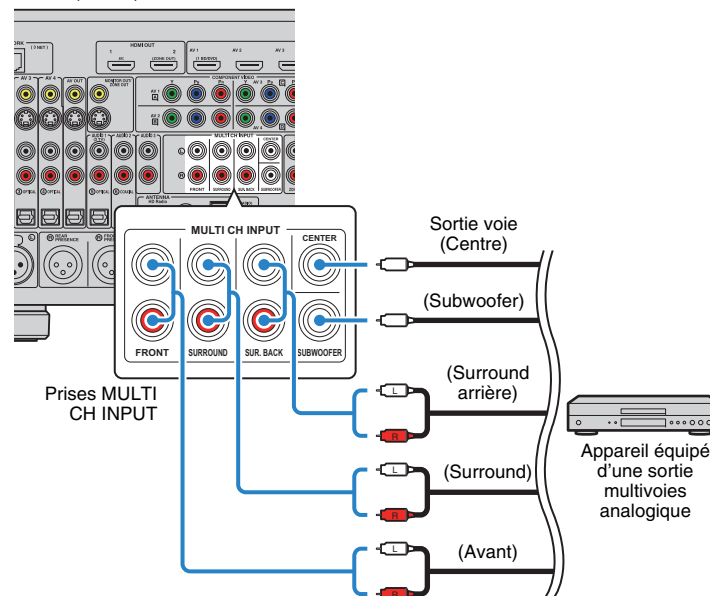

Si vous appuyez sur MULTI pour sélectionner la source d'entrée « MULTI CH » sur la télécommande, les signaux audio lus par l'appareil seront restitués sur l'unité.



- Vous pouvez sélectionner une source vidéo à afficher lorsque « MULTI CH » est sélectionné comme source d'entrée grâce à « Sortie vidéo » (p.96) dans le menu « Entrée ». Lorsque vous raccordez un appareil vidéo (lecteur DVD par exemple) aux prises MULTI CH INPUT, utilisez la prise d'entrée indiquée dans « Sortie vidéo » pour le raccordement vidéo.
- Étant donné que l'unité ne redirige pas les entrées de signaux vers les prises MULTI CH INPUT pour gérer l'absence de certaines enceintes, effectuez les réglages appropriés sur l'appareil externe (lecteur DVD par exemple) qui conviennent à la configuration des enceintes.
- Lorsque vous sélectionnez « MULTI CH » comme source d'entrée, la sélection du mode sonore et le réglage de la tonalité ne sont pas disponibles.

Raccordement d'un appareil compatible avec la fonction déclencheur

La fonction de déclencheur permet de contrôler un appareil externe conjointement aux opérations de mise sous/hors tension et de sélection d'entrée, par exemple). Si votre amplificateur de puissance ou votre subwoofer Yamaha est compatible avec un raccordement système ou un appareil doté d'une prise d'entrée déclencheur, vous pouvez utiliser la fonction de déclencheur en raccordant l'appareil externe à l'une des prises TRIGGER OUT.

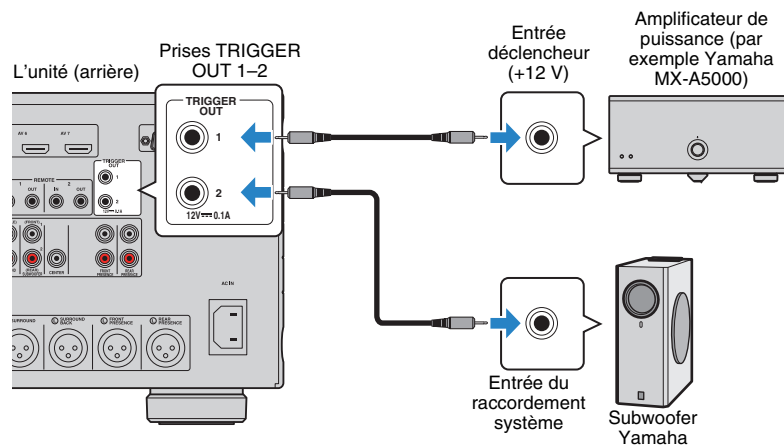

- Vous pouvez configurer les paramètres de la fonction de déclencheur dans « Sortie déclencheur1 » et « Sortie déclencheur2 » (p.120) du menu « Réglage ».

8 Raccordement du câble d'alimentation

Une fois tous les raccordements terminés, branchez le câble d'alimentation fourni sur l'unité, puis sur une prise secteur.

L'unité (arrière)

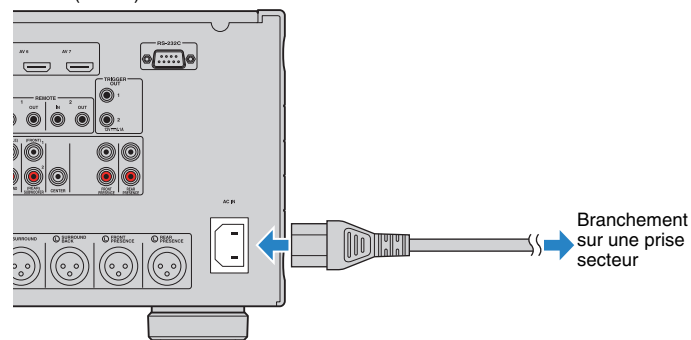

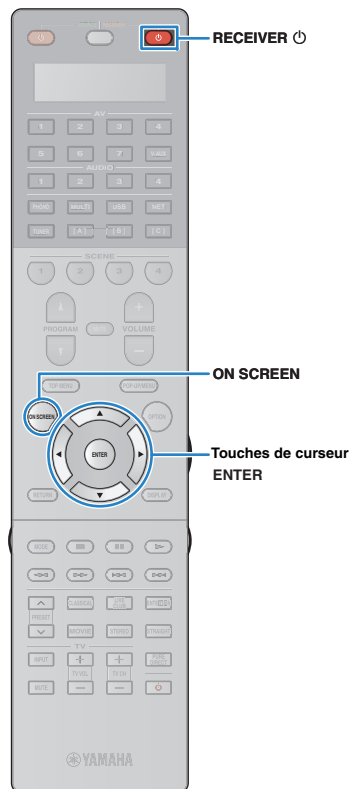

9 Sélection d'une langue dans le menu affiché à l'écran

Sélectionnez la langue souhaitée dans le menu affiché à l'écran parmi les langues suivantes : anglais (par défaut), japonais, français, allemand, espagnol, russe, italien et chinois.

- 1 Appuyez sur RECEIVER pour mettre l'unité sous tension.
- 2 Mettez le téléviseur sous tension et changez la source d'entrée afin d'afficher l'image à partir de l'unité.
- 3 Appuyez sur ON SCREEN.
- 4 Utilisez les touches de curseur pour sélectionner « Setup » et appuyez sur ENTER.

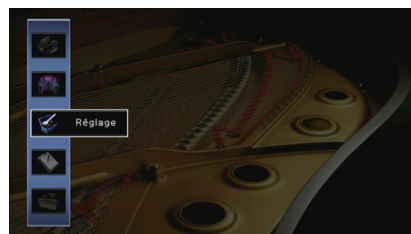

- 5 Utilisez les touches de curseur (◀/▶) pour sélectionner « Language » et les touches de curseur (△/▽) pour sélectionner la langue souhaitée.

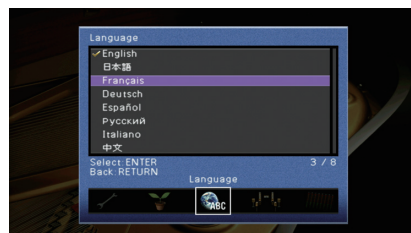

6 Pour confirmer le réglage, appuyez sur ENTER.

7 Pour quitter le menu, appuyez sur ON SCREEN.



- Les informations affichées sur la face avant sont exclusivement présentées en anglais.

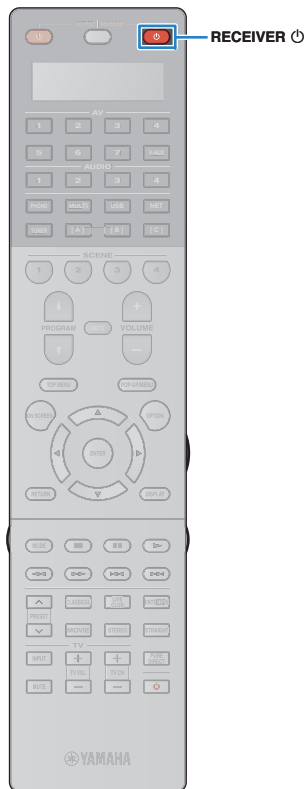

10 Optimisation automatique des réglages d'enceintes (YPAO)

La fonction Yamaha Parametric room Acoustic Optimizer (YPAO) permet de détecter les enceintes raccordées et de mesurer la distance entre ces dernières ainsi que la position d'écoute. Elle optimise ensuite automatiquement les réglages des enceintes, tels que les paramètres d'équilibre du volume et les paramètres acoustiques qui conviennent à la pièce.



- La fonction YPAO de l'unité adopte le YPAO-R.S.C. Technologie (Reflected Sound Control) offrant un champ sonore naturel comparable à celui d'une pièce conçue pour une acoustique parfaite.



- Notez les points suivants lorsque vous effectuez une mesure YPAO.
 - Utilisez la fonction YPAO après avoir raccordé le téléviseur et les enceintes à l'unité.
 - Lors de la mesure, des signaux test sont restitués à un volume élevé. Assurez-vous que le signal test n'effraie pas les jeunes enfants. Évitez également d'utiliser cette fonction la nuit, où elle peut constituer une nuisance pour les autres.
 - Lors de la mesure, vous ne pouvez pas régler le volume.
 - Faites en sorte que la pièce soit le plus calme possible.
 - Ne raccordez pas d'écouteurs.

- 1 Appuyez sur **RECEIVER** pour mettre l'unité sous tension.
- 2 Power amplifier (such as Yamaha MX-A5000).
- 3 Mettez le téléviseur sous tension et changez la source d'entrée afin d'afficher l'image à partir de l'unité.
- 4 Allumez le subwoofer et réglez le volume à moitié. Si la fréquence de coupure est réglable, réglez-la sur le maximum.

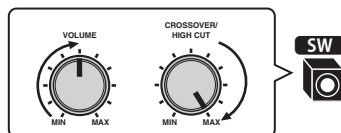

- 5 Placez le microphone YPAO au niveau de votre position d'écoute (à hauteur d'oreilles) et raccordez-le à la prise YPAO MIC située sur le panneau avant.

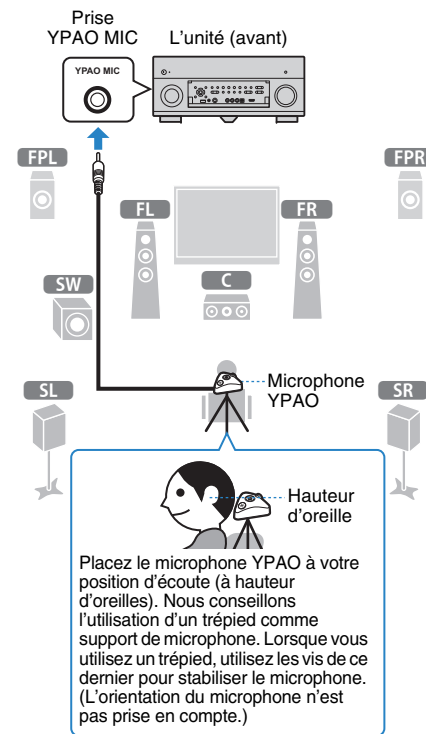

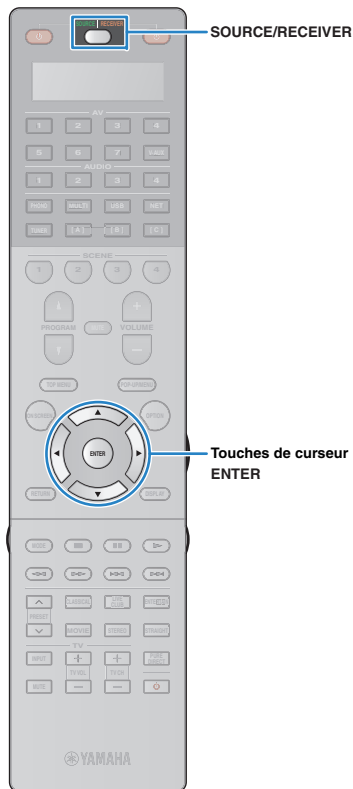

L'écran suivant apparaît sur le téléviseur.



- Pour annuler l'opération, débranchez le microphone YPAO avant le début de l'opération de mesure.

6 Si vous le souhaitez, sélectionnez les options de mesure.

- ① Utilisez les touches de curseur pour sélectionner « Multi position » (p.42) ou « Angle » (p.43) et appuyez sur ENTER.
- ② Utilisez les touches de curseur pour sélectionner un réglage et appuyez sur ENTER.



- Si les touches du curseur ne fonctionnent pas, la télécommande est peut-être réglée pour commander des appareils externes. Le cas échéant, appuyez sur SOURCE/RECEIVER (la touche s'allume en orange), puis essayez à nouveau de les utiliser.

La préparation est désormais terminée. Reportez-vous à la page suivante pour commencer la mesure.

Si l'option « Multi position » est réglée sur « Oui » :

« Mesure à plusieurs positions d'écoute (plusieurs mesures) » (p.46)

Si l'option « Multi position » est réglée sur « Non » :

« Mesure à une position d'écoute (mesure unique) » (p.44)

Multi position

Permet de sélectionner des mesures multiples ou une mesure unique.

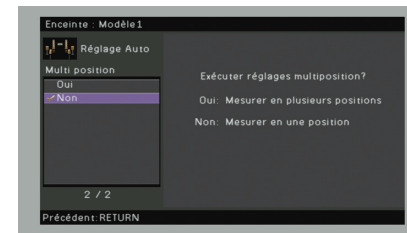

Réglages

Oui	Sélectionnez cette option si votre position d'écoute est variable ou vous souhaitez profiter du son surround avec d'autres personnes. Vous pouvez effectuer des mesures depuis 8 positions d'écoute différentes dans la pièce. Les réglages de l'enceinte seront optimisés pour s'adapter à la zone définie par ces positions (mesures multiples).
Non (par défaut)	Sélectionnez cette option si votre position d'écoute est toujours fixe. Prenez les mesures depuis une seule position. Les réglages de l'enceinte seront optimisés pour s'adapter à cette position (mesure unique).



- Si vous effectuez des mesures multiples, les réglages d'enceinte seront optimisés afin que vous puissiez bénéficier du son surround dans un espace plus vaste.
- Si vous effectuez des mesures multiples, placez le microphone YPAO fourni dans la position d'écoute que vous utiliserez le plus souvent.

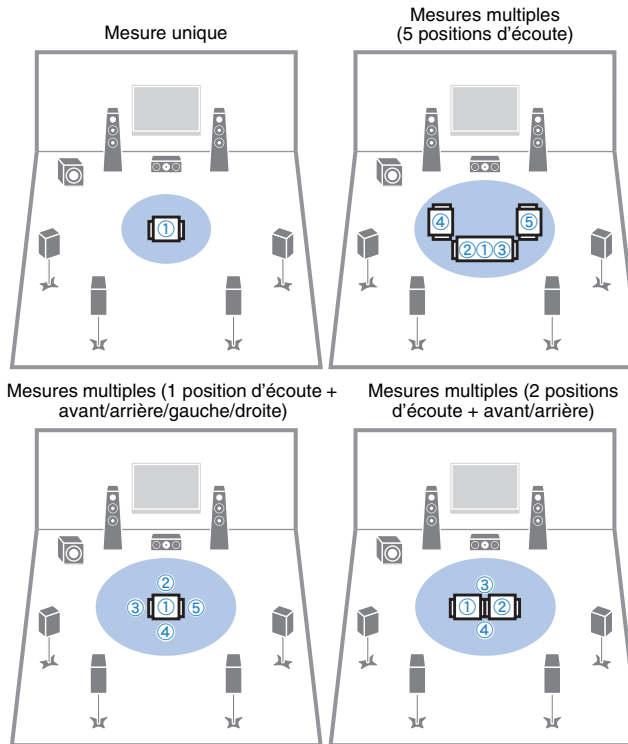

Angle

Active/désactive la mesure des angles.

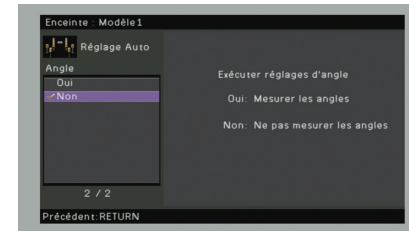

Réglages

- Oui Active la mesure des angles. L'unité mesure l'angle de chacune des enceintes dans la position d'écoute et corrige les paramètres des enceintes, ce qui permet au CINEMA DSP de créer des champs sonores plus efficaces.

- Non (par défaut) Désactive la mesure des angles.

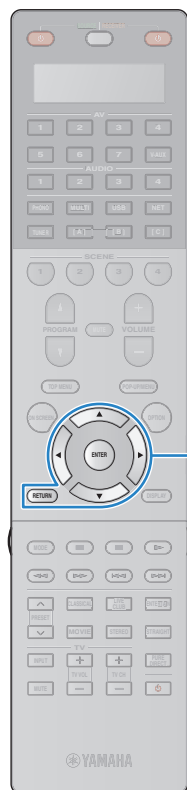

Touches de curseur
ENTER
RETURN

Mesure à une position d'écoute (mesure unique)

Si l'option « Multi position » est réglée sur « Non », procédez comme suit pour effectuer la mesure.



- Ne restez pas entre les enceintes et le microphone YPAO pendant la mesure (environ 5 minutes).
- Placez-vous dans un coin de la pièce ou quittez-la.
- Si un message d'erreur (par exemple E-1) ou d'avertissement (par exemple W-1) apparaît, reportez-vous à la section « Messages d'erreur » (p.50) ou « Messages d'avertissement » (p.51).

1 Pour commencer la mesure, utilisez les touches de curseur pour sélectionner « Mesure » et appuyez sur ENTER.

La mesure commence dans les 10 secondes. Appuyez de nouveau sur ENTER pour démarrer la mesure immédiatement.



- Pour annuler la mesure temporairement, appuyez sur RETURN.

Lorsque la mesure est terminée, l'écran suivant apparaît sur le moniteur TV.

(Lorsque la fonction de mesure des angles est désactivée)

Passez à l'étape 3.



(Lorsque la fonction de mesure des angles est activée)

Passez à l'étape 2.



2 Procédez à la mesure de l'angle.

- ① Utilisez les touches de curseur pour sélectionner « OUI » et appuyez sur ENTER.
Sélectionnez « NON » pour annuler la mesure des angles.
- ② Placez la base de microphone fournie en position d'écoute, puis réglez le microphone YPAO sur la position « 1 ».

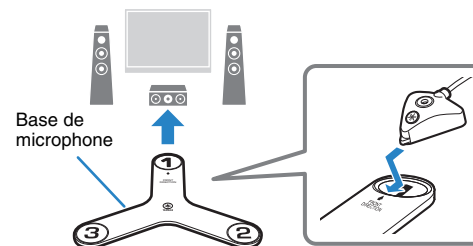

- Nous vous conseillons d'utiliser un trépied afin de placer le microphone à hauteur de l'oreille. Utilisez les vis du trépied pour fixer la base du microphone.
- Ne déplacez pas la base de microphone tant que la troisième mesure d'angle n'est pas terminée.

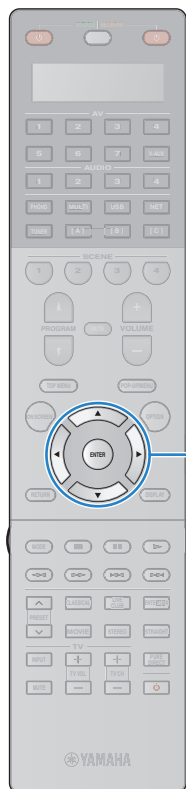

Touches de curseur
ENTER

③ Appuyez sur ENTER pour démarrer la première mesure d'angle.

Lorsque la première mesure d'angle est terminée, l'écran suivant apparaît sur le téléviseur.



④ De la même façon, procédez à la mesure des angles pour les positions « 2 » et « 3 ».

Lorsque la troisième mesure d'angle est terminée, l'écran suivant apparaît sur le téléviseur.



3 Utilisez les touches de curseur pour sélectionner « Enregistrer/Annuler » et appuyez sur ENTER.



- Pour vérifier les résultats de la mesure, sélectionnez « Résultat ». Pour plus d'informations, reportez-vous à la section « Vérification des résultats de la mesure » (p.48).

4 Pour enregistrer les résultats de la mesure, utilisez les touches de curseur (◀/▶) pour sélectionner « ENREG. » et appuyez sur ENTER.

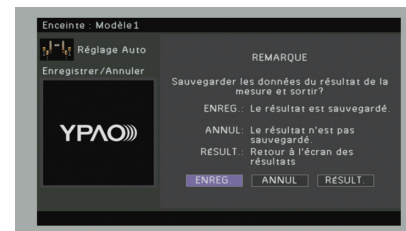

Les nouveaux réglages d'enceinte sont appliqués.



- Pour terminer la mesure sans enregistrer le résultat, sélectionnez « ANNUL ».

5 Débranchez le microphone YPAO de l'unité.

L'optimisation des réglages d'enceintes est maintenant terminée.

Attention

- Le microphone YPAO est sensible à la chaleur. Ne le placez pas dans un endroit où il pourrait être exposé directement à la lumière du soleil ou à des températures élevées (sur un équipement AV, etc.).

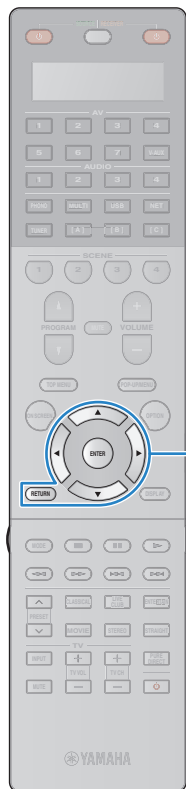

Mesure à plusieurs positions d'écoute (mesures multiples)

Si l'option « Multi position » est réglée sur « Oui », procédez comme suit pour effectuer la mesure.



- Ne restez pas entre les enceintes et le microphone YPAO pendant la mesure. La mesure de 8 positions d'écoute peut prendre environ 15 minutes.
- Placez-vous dans un coin de la pièce ou quittez-la.
- Si un message d'erreur (par exemple E-1) ou d'avertissement (par exemple W-1) apparaît, reportez-vous à la section « Messages d'erreur » (p.50) ou « Messages d'avertissement » (p.51).

1 Pour commencer la mesure, utilisez les touches de curseur pour sélectionner « Mesure » et appuyez sur ENTER.

La mesure commence dans les 10 secondes. Appuyez de nouveau sur ENTER pour démarrer la mesure immédiatement.



- Pour annuler la mesure temporairement, appuyez sur RETURN.

Lorsque la mesure à la première position est terminée, l'écran suivant apparaît sur le moniteur TV.



2 Déplacez le microphone YPAO à la position d'écoute suivante et appuyez sur ENTER.

Répétez l'étape 2 jusqu'à ce que la mesure à toutes les positions d'écoute (jusqu'à 8) soit effectuée.

3 Si la mesure aux positions d'écoute souhaitées est terminée, utilisez les touches de curseur afin de sélectionner « ANNUL » et appuyez sur ENTER.

Si vous avez effectué la mesure à 8 positions d'écoute, l'écran suivant apparaît automatiquement.

(Lorsque la fonction de mesure des angles est désactivée)

Passez à l'étape 5.



(Lorsque la fonction de mesure des angles est activée)

Passez à l'étape 4.



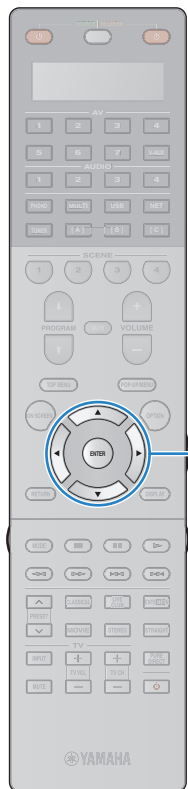

Touches de curseur
ENTER

4 Procédez à la mesure de l'angle.

- ① Utilisez les touches de curseur pour sélectionner « OUI » et appuyez sur ENTER.
Sélectionnez « NON » pour annuler la mesure des angles.
- ② Placez la base de microphone fournie dans la position d'écoute que vous utiliserez le plus souvent, puis réglez le microphone YPAO sur la position « 1 ».

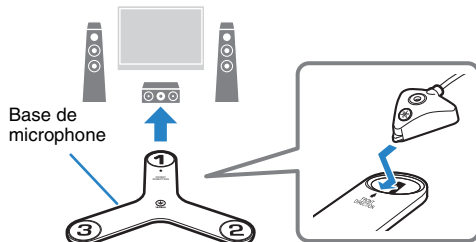

- Nous vous conseillons d'utiliser un trépied afin de placer le microphone à hauteur de l'oreille. Utilisez les vis du trépied pour fixer la base du microphone.
- Ne déplacez pas la base de microphone tant que la troisième mesure d'angle n'est pas terminée.

- ③ Appuyez sur ENTER pour démarrer la première mesure d'angle.

Lorsque la première mesure d'angle est terminée, l'écran suivant apparaît sur le téléviseur.



- ④ De la même façon, procédez à la mesure des angles pour les positions « 2 » et « 3 ».

Lorsque la troisième mesure d'angle est terminée, l'écran suivant apparaît sur le téléviseur.

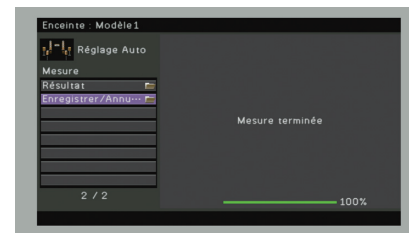

5 Utilisez les touches de curseur pour sélectionner « Enregistrer/Annuler » et appuyez sur ENTER.



- Pour vérifier les résultats de la mesure, sélectionnez « Résultat ». Pour plus d'informations, reportez-vous à la section « Vérification des résultats de la mesure » (p.48).

6 Pour enregistrer le résultat de la mesure, utilisez les touches de curseur pour sélectionner « ENREG. » et appuyez sur ENTER.

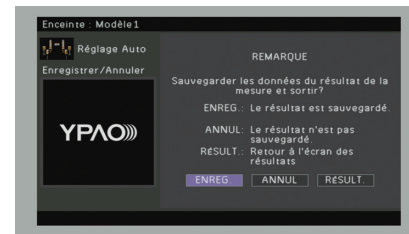

Les nouveaux réglages d'enceinte sont appliqués.



- Pour terminer la mesure sans enregistrer le résultat, sélectionnez « ANNUL ».

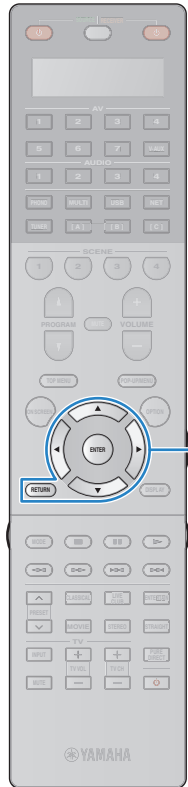

Touches de curseur
ENTER
RETURN

7 Débranchez le microphone YPAO de l'unité.

L'optimisation des réglages d'enceintes est maintenant terminée.

Attention

- Le microphone YPAO est sensible à la chaleur. Ne le placez pas dans un endroit où il pourrait être exposé directement à la lumière du soleil ou à des températures élevées (sur un équipement AV, etc.).

Vérification des résultats de la mesure

Vous pouvez vérifier les résultats de la mesure YPAO.

1 Une fois la mesure effectuée, utilisez les touches de curseur pour sélectionner « Résultat » et appuyez sur ENTER.



- Vous pouvez également sélectionner « Résultat » à partir de l'onglet « Réglage Auto » (p.104) du menu « Réglage », qui contient les résultats de mesure précédents.

L'écran suivant apparaît.

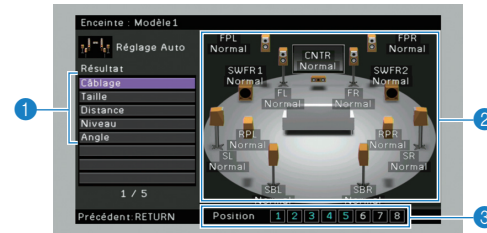

- Éléments des résultats de la mesure
- Résultats détaillés de la mesure
- Le nombre de positions mesurées (si vous effectuez plusieurs mesures)

2 Utilisez les touches de curseur pour sélectionner un élément.

Câblage	Polarité de chaque enceinte Normal : Le câble d'enceinte est raccordé avec la polarité correcte (+/-). Inversé : Il se peut que le câble d'enceinte soit connecté avec la polarité opposée (+/-).
	Taille de chaque enceinte (fréquence de transition du subwoofer) Large : L'enceinte peut reproduire efficacement les signaux de fréquences graves. Petite : L'enceinte ne peut pas reproduire efficacement les signaux de fréquences graves.
Distance	Distance entre la position d'écoute et chaque enceinte
Niveau	Réglage du niveau de sortie pour chaque enceinte
Angle	Angle de chaque enceinte dans la position d'écoute



- Lorsqu'un problème survient sur une enceinte, un message encadré en rouge s'affiche.



- Si certaines enceintes ne sont pas détectées, vérifiez les paramètres et les raccordements de l'amplificateur de puissance.

3 Pour terminer de vérifier les résultats et revenir à l'écran précédent, appuyez sur RETURN.

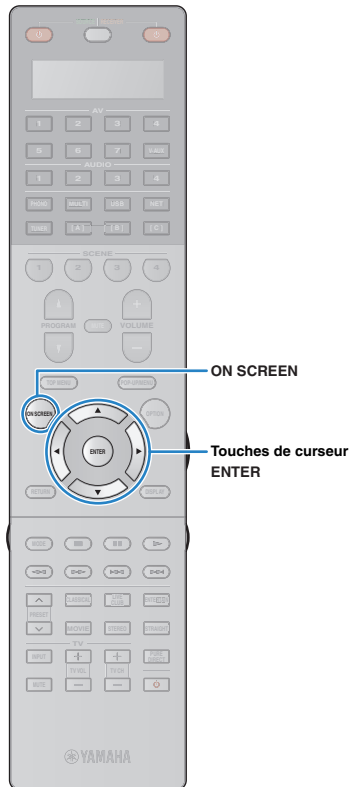

Rechargement des réglages YPAO précédents

Lorsque les réglages d'enceinte que vous avez configurés manuellement ne conviennent pas, exécutez la procédure ci-dessous pour les supprimer et recharger les réglages YPAO précédents.

- 1 Dans le menu « Réglage », sélectionnez « Enceinte », « Réglage Auto », puis « Résultat » (p.103).
- 2 Utilisez les touches de curseur pour sélectionner « Recharger rég. » et appuyez sur ENTER.



- 3 Pour quitter le menu, appuyez sur ON SCREEN.

Messages d'erreur

Si un message d'erreur s'affiche durant la mesure, résolvez le problème et réexécutez la procédure YPAO.

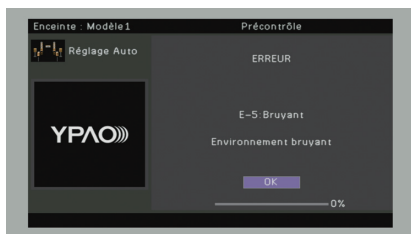

Message d'erreur	Causes possibles	Actions correctives
E-1: Pas enc. Av.	Les enceintes avant ne sont pas détectées.	Suivez les instructions affichées à l'écran pour sortir du mode YPAO, mettez l'unité et l'amplificateur de puissance hors tension, puis vérifiez les raccordements de l'amplificateur de puissance (à l'unité ou aux enceintes correspondantes).
E-2: Pas enc. Surr.	L'une des enceintes surround ne peut pas être détectée.	(Ce message d'erreur s'affiche également lorsque vous exécutez la procédure YPAO alors que l'amplificateur de puissance est désactivé.)
E-3: Pas enc. Prés. Av.	L'une des enceintes de présence avant ne peut pas être détectée.	
E-4: SBR → SBL	Une enceinte surround arrière est connectée du côté droit uniquement.	Lorsque vous n'utilisez qu'une enceinte surround arrière, vous devez la raccorder à la prise SINGLE (côté Gauche). Suivez les instructions affichées à l'écran pour sortir du mode YPAO, mettez l'unité et l'amplificateur de puissance hors tension, puis raccordez à nouveau l'enceinte.
E-5: Bruyant	Le bruit est trop assourdissant.	Faites en sorte que la pièce soit silencieuse et suivez les instructions affichées à l'écran pour redémarrer la mesure. Si vous sélectionnez « CONT. », la fonction YPAO relance l'opération de mesure et ignore les bruits détectés.
E-6: Vérif. Surr.	Les enceintes surround arrière sont connectées, mais aucune enceinte surround n'est raccordée.	Les enceintes surround doivent être raccordées afin de pouvoir utiliser les enceintes surround arrière. Suivez les instructions affichées à l'écran pour sortir du mode YPAO, mettez l'unité et l'amplificateur de puissance hors tension, puis raccordez à nouveau l'enceinte.
E-7: Aucun MIC	Le microphone YPAO a été enlevé.	Raccordez fermement le microphone YPAO à la prise YPAO MIC et suivez les instructions affichées à l'écran pour redémarrer la mesure.
E-8: Aucun signal	Le microphone YPAO ne parvient pas à détecter de tonalité d'essai.	Raccordez fermement le microphone YPAO à la prise YPAO MIC et suivez les instructions affichées à l'écran pour redémarrer la mesure. Si cette erreur se répète, contactez votre revendeur ou le centre d'entretien Yamaha agréé.
E-9: Annulé	La mesure a été annulée.	Suivez les instructions affichées à l'écran pour redémarrer la mesure. Pour annuler la mesure, sélectionnez « QUITT ».
E-10: Erreur int.	Une erreur interne s'est produite.	Suivez les instructions affichées à l'écran pour sortir du mode YPAO et mettez l'unité hors tension, puis sous tension. Si cette erreur se répète, contactez votre revendeur ou le centre d'entretien Yamaha agréé.
E-11: Pas enc. Prés. Ar.	L'une des enceintes de présence arrière ne peut pas être détectée.	Suivez les instructions affichées à l'écran pour sortir du mode YPAO, mettez l'unité et l'amplificateur de puissance hors tension, puis vérifiez les raccordements de l'amplificateur de puissance (à l'unité ou aux enceintes de présence arrière).

Messages d'avertissement

Si un message d'avertissement s'affiche après la mesure, vous pouvez tout de même enregistrer les résultats en suivant les instructions affichées à l'écran. Cependant, nous vous conseillons d'exécuter de nouveau la procédure YPAO pour pouvoir utiliser l'unité avec un réglage optimal des enceintes.



Message d'avertissement	Causes possibles	Actions correctives
W-1: Hors phase	<p>Il se peut que le câble d'enceinte soit connecté avec la polarité opposée (+/-).</p> <hr/> <p>Les attributions des broches des prises XLR de l'unité et de l'amplificateur de puissance sont différentes.</p>	<p>Sélectionnez « Câblage » dans « Résultat » (p.48) et vérifiez le raccordement des câbles (+/-) de l'enceinte identifiés par « Inversé ». Si l'enceinte n'est pas raccordée correctement, mettez l'unité et l'amplificateur de puissance hors tension et raccordez de nouveau le câble d'enceinte. Selon le type d'enceintes ou l'environnement, ce message peut apparaître, même si les enceintes sont correctement raccordées. Dans ce cas, vous pouvez ignorer le message.</p> <hr/> <p>Vérifiez les attributions des broches des prises XLR de l'amplificateur de puissance. Si ces dernières ne sont pas compatibles avec les attributions des broches de l'unité (p.23), modifiez les paramètres d'attribution des broches de l'amplificateur de puissance ou utilisez des raccordements asymétriques (RCA).</p>
W-2: Hors portée	<p>Une enceinte est placée à plus de 24 m de la position d'écoute.</p>	<p>Sélectionnez « Distance » dans « Résultat » (p.48) et déplacez l'enceinte identifiée par « >24,00m (>80,0ft) » à 24 m maximum de la position d'écoute.</p>
W-3: Erreur niveau	<p>Il y a une différence de volume importante entre les enceintes.</p>	<p>Vérifiez l'environnement d'utilisation et les raccordements de câble (+ et -) de chaque enceinte, ainsi que le volume du subwoofer. Nous vous conseillons d'utiliser les mêmes enceintes ou des enceintes dont les spécifications sont aussi similaires que possible.</p>

LECTURE

Opérations de lecture de base

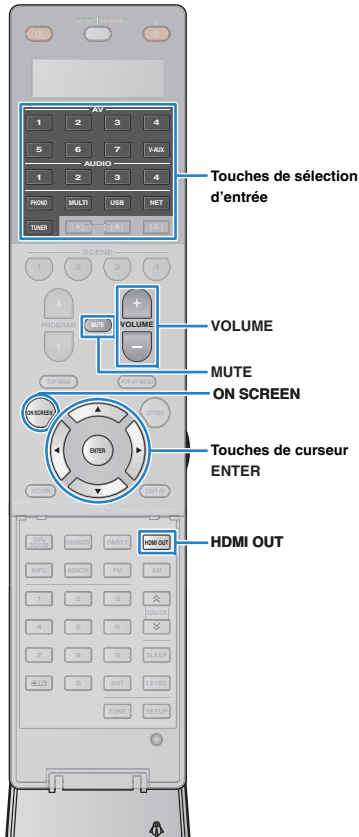

1 Mettez sous tension les appareils externes (tels qu'un téléviseur ou lecteur BD/DVD) raccordés à l'unité.

2 Utilisez les touches de sélection d'entrée pour sélectionner une source d'entrée.

3 Démarrez la lecture sur l'appareil externe ou sélectionnez une station de radio.

Reportez-vous au mode d'emploi de l'appareil externe.

Pour de plus amples détails sur les opérations suivantes, reportez-vous aux pages correspondantes :

- Écoute d'émission FM/AM (p.61)
- Lecture de musique sur un iPod (p.68)
- Lecture de musique stockée sur un dispositif de stockage USB (p.72)
- Lecture de musique stockée sur des serveurs multimédias (PC/NAS) (p.75)
- Écoute de la radio Internet (p.78)
- Lecture de musique issue d'iTunes ou d'un iPod via un réseau (AirPlay) (p.80)

4 Appuyez sur **VOLUME** pour régler le volume.



- Pour mettre le son en sourdine, appuyez sur MUTE. Appuyez de nouveau sur MUTE pour remettre le son.
- Pour régler les aigus et les graves, utilisez le menu « Option » ou la touche TONE/BALANCE du panneau avant (p.91).

Sélection d'une entrée à l'écran

- 1 Appuyez sur ON SCREEN.
- 2 Utilisez les touches de curseur pour sélectionner « Entrée » et appuyez sur ENTER.
- 3 Utilisez les touches de curseur pour sélectionner la source d'entrée souhaitée et appuyez sur ENTER.

Sélection d'une prise de sortie HDMI

1 Appuyez sur HDMI OUT pour sélectionner une prise HDMI OUT.

À chaque pression de cette touche, la prise HDMI OUT à utiliser pour la sortie du signal change.



OUT 1+2	Émet le même signal aux deux prises HDMI OUT 1 et HDMI OUT 2.
OUT 1	Émet les signaux à la prise HDMI OUT sélectionnée.
OUT 2	
Off	N'émet pas les signaux aux prises HDMI OUT.



- Vous pouvez également sélectionner une prise de sortie HDMI en sélectionnant une scène (p.53).
- Lorsque « OUT 1+2 » est sélectionné, l'appareil émet les signaux vidéo à la résolution la plus élevée que prennent en charge les deux téléviseurs (ou projecteurs) raccordés à l'unité. (Par exemple, si vous avez raccordé un téléviseur 1080p à la prise HDMI OUT 1 et un téléviseur 720p à la prise HDMI OUT 2, l'unité émet des signaux vidéo 720p.)
- Si la prise HDMI OUT 2 est attribuée à Zone2 ou Zone4 (p.118), vous pouvez activer/désactiver chaque zone en appuyant à plusieurs reprises sur HDMI OUT.

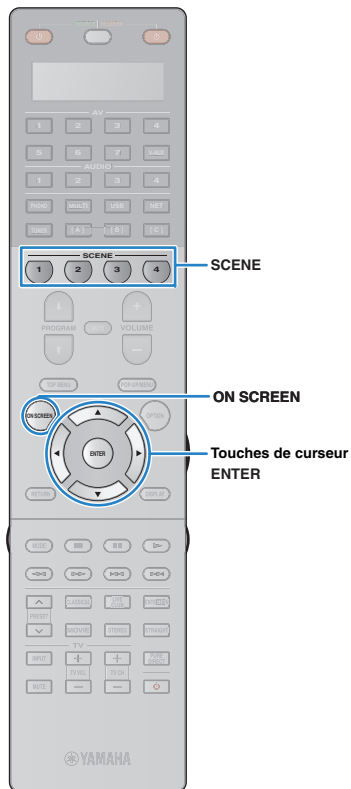

Sélection de la source d'entrée et de vos réglages favoris d'un seul geste (SCENE)

La fonction SCENE permet de sélectionner d'un seul geste la source d'entrée attribuée, le programme sonore, la prise de sortie HDMI et divers paramètres.

Vous pouvez utiliser jusqu'à 12 scènes pour enregistrer vos réglages favoris et les sélectionner en fonction de la source de lecture.

1 Appuyez sur SCENE.

La source d'entrée et les réglages enregistrés pour la scène correspondante sont sélectionnés. L'unité s'allume automatiquement lorsqu'elle se trouve en mode veille.

Par défaut, les réglages suivants sont enregistrés pour chaque scène.

SCENE (touche SCENE)		1 (BD/DVD)	2 (TV)	3 (NET)	4 (RADIO)
Entrée	Entrée (p.52)	AV 1	AUDIO 1	NET RADIO	TUNER
	Sélection audio (p.93)	Auto	Auto	—	—
Sortie HDMI	Sortie HDMI (p.52)	OUT 1+2	OUT 1+2	OUT 1+2	OUT 1+2
	Programme sonore (p.55)	Sci-Fi	STRAIGHT	11ch Stereo	11ch Stereo
Mode	Mode Pur Direct (p.110)	Auto	Auto	Auto	Auto
	Enhancer (p.60)	Désactivé	Activé	Activé	Activé
	Enhancer Haute résolution (p.93)	Activé	Activé	Activé	Activé



- Vous pouvez sélectionner SCENE 1–4 en appuyant sur SCENE sur la télécommande. Vous pouvez en outre sélectionner 8 scènes (SCENE 5–12) et sélectionner ces scènes depuis le menu « Scène » (p.97).



Sélection de scène à l'écran

- ① Appuyez sur ON SCREEN.
- ② Utilisez les touches de curseur pour sélectionner « Scène » et appuyez sur ENTER.
- ③ Utilisez les touches de curseur pour sélectionner la scène voulue et appuyez sur ENTER.

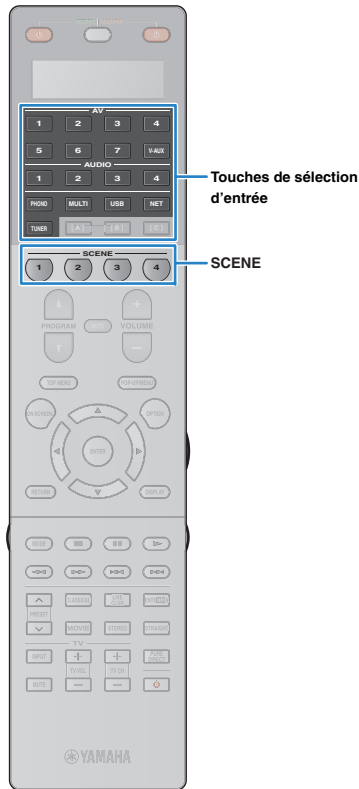

Configuration des attributions de scène

- 1 Réglez l'appareil sur la condition (source d'entrée, programme sonore, etc.) que vous souhaitez attribuer à une scène.
 - 2 Appuyez sur la touche SCENE et maintenez-la enfoncée jusqu'à ce que « SET Complete » apparaisse sur l'afficheur de la face avant.
- 
- 3 Si vous voulez contrôler l'appareil de lecture correspondant après avoir sélectionné la scène, maintenez la touche SCENE correspondante et la touche de sélection d'entrée enfoncées simultanément pendant plus de 3 secondes.

Dès que le réglage correctement terminé, le message « OK » apparaît sur la fenêtre d'affichage de la télécommande.



- Si vous n'avez pas encore enregistré le code de télécommande de l'appareil de lecture, reportez-vous à la section « Enregistrement des codes de télécommande pour des appareils de lecture » (p.129) avant d'effectuer cette opération.
- La fonction de lecture SCENE vous permet de démarrer la lecture d'appareils externes raccordés à l'unité automatiquement via HDMI. Pour activer la fonction de lecture SCENE link, indiquez le type d'appareil dans « Pilot. périphér. » (p.98) du menu « Scène ».

Sélection des paramètres à inclure dans les attributions de scène

En plus des attributions de scène par défaut (entrée, sortie HDMI et mode), vous pouvez également inclure les paramètres suivants en tant qu'attributions de scène dans « Détail » (p.99) du menu « Scène ».

Son	Réglages tonalité, Adaptive DRC
Surround	Mode CINEMA DSP 3D, Hauteur dialogues, Niveau dialogues, Réglage subwoofer, Surround étendu
Vidéo	Mode vidéo, Réglage vidéo
Volume	Volume principal
Synchro	Synchronisation lèvres, Retard
Rég. enceinte	Modèle de réglage, Sélection PEQ

Sélection du mode sonore

L'unité est équipée de nombreux programmes sonores et décodeurs d'ambiance qui vous permettent de profiter de sources de lecture avec votre mode sonore favori (par exemple avec effet de champ sonore, lecture stéréo).

❑ Sélection d'un programme sonore adapté aux films

- Catégorie MOVIE THEATER (p.57) : Appuyez à plusieurs reprises sur MOVIE.
- Catégorie ENTERTAINMENT (p.57) : Appuyez à plusieurs reprises sur ENTERTAIN.

Ce mode vous permet de profiter d'effets de champs sonores optimisés pour afficher les sources vidéo, telles que des films, des programmes de télévision ou des jeux.

❑ Sélection d'un programme sonore adapté à la musique et à la lecture stéréo

- Catégorie CLASSICAL (p.58) : Appuyez à plusieurs reprises sur CLASSICAL.
- Catégorie LIVE/CLUB (p.58) : Appuyez à plusieurs reprises sur LIVE/CLUB.
- Catégorie STEREO (p.58) : Appuyez à plusieurs reprises sur STEREO.

Ce mode vous permet de profiter d'effets de champs sonores optimisés pour écouter de la musique ou pour une lecture stéréo.

❑ Sélection d'un décodeur d'ambiance

- Appuyez à plusieurs reprises sur SUR.DECODE.

Ce mode vous permet de profiter d'une lecture multicanal non traitée à partir de sources à 2 canaux (p.59).

❑ Permutation vers le mode de décodage direct

- Appuyez sur STRAIGHT.
- Ce mode vous permet de profiter de sons non traités dans les canaux d'origine (p.59).

❑ Passage au mode Pure Direct

- Appuyez sur PURE DIRECT.

Ce mode vous permet de profiter de la pureté du son haute fidélité grâce à la réduction du bruit électrique des autres circuits (p.60).

❑ Activation du mode Compressed Music Enhancer

- Appuyez sur ENHANCER.

Ce mode vous permet de profiter de musique compressée avec une profondeur et une largeur supplémentaires (p.60).

■ Sélection à l'écran d'un programme sonore et d'un décodeur d'ambiance

- ① Appuyez sur ON SCREEN.
- ② Utilisez les touches de curseur pour sélectionner « Programme sonore » et appuyez sur ENTER.
- ③ Utilisez les touches de curseur pour sélectionner un programme sonore et un décodeur d'ambiance et appuyez sur ENTER.



- Vous pouvez également sélectionner les programmes sonores et le décodeur d'ambiance en appuyant sur PROGRAM.
- Vous pouvez modifier les paramètres des programmes Surround et des décodeurs d'ambiance dans le menu « Programme sonore » (p.100).
- Le mode sonore peut être appliqué séparément à chaque source d'entrée.
- Vous pouvez vérifier quelles enceintes restituent actuellement du son grâce aux témoins d'enceinte du panneau avant de l'unité (p.12) ou dans l'écran « Signal audio » du menu « Information » (p.122).

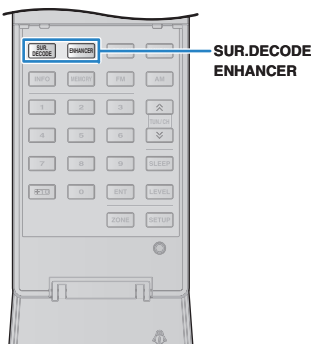
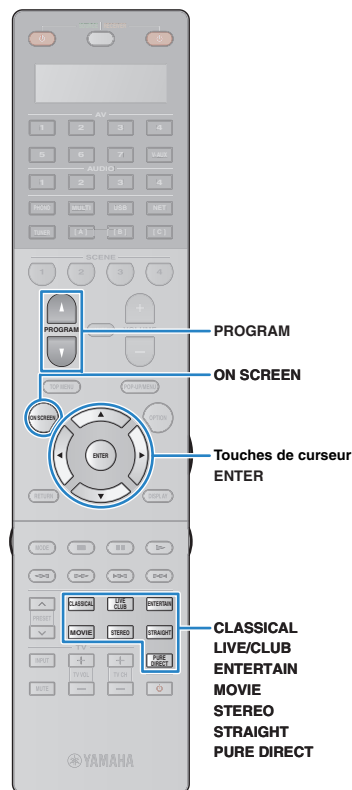

Profiter de champs sonores stéréoscopiques (CINEMA DSP HD³)



L'unité est équipée de nombreux programmes sonores qui utilisent la technologie DSP originale de Yamaha (CINEMA DSP HD³). Celle-ci crée des champs sonores qui vous permettent de vous sentir chez vous comme au cinéma ou dans une salle de concert et de profiter de champs sonores stéréoscopiques réalistes.

Catégorie de programme sonore



Programme sonore

« CINEMA DSP HD³ » s'allume



- Pour utiliser la fonction CINEMA DSP conventionnelle, réglez « Mode CINEMA DSP 3D » (p.91) dans le menu « Option » sur « Désactivé ».
- L'unité crée une Virtual Presence Speaker (VPS) arrière en utilisant les enceintes avant, centrales et de surround afin de produire des champs sonores 3D naturels en l'absence d'enceintes de présence arrière, lorsque des enceintes de présence avant sont branchées.
- Ce système d'enceintes crée une Virtual Presence Speaker (VPS) arrière en utilisant les enceintes avant, centrales et de surround afin de produire des champs sonores 3D naturels.

Profiter des effets des champs sonores sans enceintes d'ambiance (Virtual CINEMA DSP)

Si vous sélectionnez l'un des programmes sonores (sauf 2ch Stereo et 11ch Stereo) lorsqu'aucune enceinte d'ambiance n'est connectée, l'unité se sert de la technologie surround virtuelle originale de Yamaha pour fournir un son surround allant jusqu'à 7 voies et un champ sonore correctement orienté n'utilisant que les enceintes latérales avant.

Profiter du son d'ambiance avec un casque (SILENT CINEMA)



Vous pouvez profiter d'effets surround ou de champs sonores, comme avec le système d'enceintes multivoies, avec un casque stéréo raccordé à la prise PHONES et en sélectionnant un programme sonore ou un décodeur d'ambiance.

■ Programmes sonores adaptés aux films (MOVIE)

Les programmes sonores suivants sont optimisés pour afficher les sources vidéo telles que films, programmes de télévision et jeux.

□ MOVIE THEATER

Standard	Ce programme crée un champ sonore accentuant l'impression d'ambiance sans perturber le positionnement original du son correspondant aux différentes voies d'une gravure Dolby Digital ou DTS. Il est conçu à partir du concept de cinéma idéal où le public est enveloppé de belles réverbérations venant de la gauche, de la droite et de l'arrière.
Spectacle	Ce programme restitue l'ambiance spectaculaire des superproductions cinématographiques. Il restitue un espace sonore étendu correspondant à celui des films en cinémascope ou grand écran et présente une vaste dynamique, offrant tout, des sons les plus subtils jusqu'aux sons les plus puissants.
Sci-Fi	Ce programme restitue le son très élaboré des tout derniers films de science-fiction et des films contenant des effets spéciaux. Il reproduit des dialogues se distinguant nettement des effets sonores et de la musique de fond pour toutes sortes d'ambiances cinématographiques virtuelles.
Adventure	Ce programme est idéal pour reproduire avec précision le son des films d'action et d'aventure. Ce champ sonore restreint les réverbérations et met l'accent sur la reproduction d'une sensation de largeur des deux côtés, d'un espace étendu de la gauche vers la droite. La profondeur restreinte crée un espace clair et puissant, tout en maintenant l'articulation des sons et la séparation des voies.
Drama	Ce programme se caractérise par des réverbérations stables, adaptées à un grand nombre de films, comme les fictions, les comédies ou les comédies musicales. Les réverbérations sont légères, mais suffisamment stéréophoniques. Les effets sonores et la musique de fond sont restitués avec un léger écho qui n'empiète pas sur l'articulation des dialogues. Vous ne vous en lasserez pas.
Mono Movie	Ce programme restitue les sources vidéo monophoniques, par exemple les films classiques, dans une ambiance vieux cinéma. Il crée un espace agréable avec de la profondeur, en ajoutant l'expansion et le niveau de réverbération appropriés par rapport au son original.

□ ENTERTAINMENT

Sports	Ce programme permet de profiter de l'ambiance excitante des émissions sportives et de divertissement. Lors d'émissions sportives, les voix des commentateurs sont nettement au centre, tandis que l'ambiance du stade est reproduite de manière réaliste via la restitution périphérique des réactions des supporters dans un espace adapté.
Action Game	Ce programme convient aux jeux d'actions, par exemple les courses de voiture et les jeux de combat. La réalité de, et l'accent sur, divers effets permettent au joueur d'avoir l'impression d'être au centre de l'action, permettant une plus grande concentration. Utilisez ce programme avec le mode Compressed Music Enhancer pour un champ sonore plus dynamique et plus puissant.
Roleplaying Game	Ce programme convient aux jeux de rôle et d'aventure. Ce programme ajoute de la profondeur au champ sonore pour une reproduction naturelle et réaliste de la musique de fond, des effets spéciaux et des dialogues de nombreux types de scènes. Utilisez ce programme avec le mode Compressed Music Enhancer pour un champ sonore plus spatial et plus clair.
Music Video	Ce programme vous permet de profiter de vos vidéos de concerts pop, rock, de jazz, comme si vous y étiez. Plongez dans l'ambiance électrisante des concerts grâce à la restitution de la richesse des voix des chanteurs et des solos, avec un champ sonore accentuant le rythme des percussions et un champ sonore ambiant qui restitue l'espace d'une grande salle de concert.
Recital/Opera	Ce programme contrôle de degré de réverbération à un niveau optimum et accentue la profondeur et la clarté des voix humaines pour offrir à l'auditeur les réverbérations d'un orchestre tout en lui faisant ressentir le positionnement acoustique et la présence des musiciens sur la scène. Le champ sonore d'ambiance est relativement modéré, mais les données concernant les effets de salle de concert sont utilisés pour illustrer la beauté inhérente à la musique. L'auditeur ne se lassera pas, même après plusieurs longues heures d'opéra.
Pavilion	Ce programme offre une restitution des voix nette comparable dans une salle de spectacle. Grâce à une réverbération légèrement retardée, reproduisant une acoustique propre aux salles de spectacle, vos concerts seront plus vivants que jamais.
Disco	Ce programme reproduit l'environnement acoustique d'une boîte de nuit, au cœur d'une grande ville, en restituant un son dense et très tamisé. L'environnement sonore se caractérise également par des sons « immédiats » très puissants.

■ Programmes sonores adaptés à la musique et à la lecture stéréo (MUSIC)

Les programmes sonores suivants sont optimisés pour l'écoute de sources de musique. Vous pouvez également sélectionner la lecture stéréo.

□ CLASSICAL

Hall in Munich A	Ce champ sonore reproduit le son d'une salle de concert munichoise de 2 500 places aux parois intérieures revêtues de boiseries, caractéristique du style européen. Ses réverbérations fines et magnifiques, bien réparties, créent une atmosphère reposante. Le siège virtuel de l'auditeur est au centre gauche de la salle.
Hall in Munich B	De forme rectangulaire, cette petite salle de concert de 1 300 places sert régulièrement à l'enregistrement de musiques symphoniques. Revêtue de marbre, la salle confère peu de résonance et offre un temps de réverbération plus long que la moyenne grâce à son haut plafond.
Hall in Frankfurt	Cette grande salle de concert de 1 300 places en forme rectangulaire située à Francfort offre un son à la fois robuste et puissant. Le siège virtuel de l'auditeur est au centre droit de la salle, au premier étage.
Hall in Stuttgart	Située à Stuttgart, cette grande salle de concert de forme asymétrique peut accueillir jusqu'à 2 000 spectateurs. Le revêtement en béton de la paroi à gauche de la salle confère au son une présence plus marquée.
Hall in Vienna	Ce programme simule une salle de concert de taille moyenne, de 1 700 places, de forme rectangulaire comme c'est l'usage à Vienne. Les piliers et les stucs ornementaux créent des réverbérations extrêmement complexes venant de toute part, produisant des sons amples et riches.
Hall in Amsterdam	Cette grande salle rectangulaire accueille une scène entourée de 2 200 fauteuils. Le son se propage librement, restituant toute sa richesse et sa plénitude.
Hall in USA A	Située aux États-Unis, cette grande salle de concert de 2 600 places se caractérise par un style européen traditionnel. D'un intérieur sobre, propre au style américain, la salle restitue à la perfection les sons aigus et les fréquences intermédiaires, tout en produisant un son harmonieux.
Hall in USA B	Surmontée d'un dôme, cette imposante salle de concert en forme d'arche peut accueillir jusqu'à 2 600 personnes. L'importante résonance du son est due à un temps de réverbération plus long que la moyenne. Outre cette caractéristique, le réflecteur acoustique situé au-dessus de la scène offre aux spectateurs une qualité de son optimale.
Church in Tokyo	Un environnement acoustique d'une église classique, offrant un temps de réverbération de 2,5 secondes et qui se prête parfaitement aux airs d'orgue et aux chœurs.
Church in Freiburg	Cette grande église en pierre, située au sud de l'Allemagne, possède une tour culminant à 120 mètres de hauteur. Sa forme allongée et étroite et sa hauteur de plafond favorisent une longue durée de réverbération, mais limitent la durée de la première réflexion. Ainsi, ce sont surtout les réverbérations riches qui permettent de reproduire l'atmosphère de cette église, plus que le son lui-même.

Church in Royaumont	Ce programme restitue le champ sonore généré par le réfectoire d'un magnifique monastère gothique médiéval situé à Royaumont, non loin de Paris.
Chamber	Ce programme recrée un espace relativement vaste avec un plafond haut, comme dans la salle d'audience d'un palais. Les réverbérations agréables sont adaptées à la musique de cour ou à la musique de chambre.

□ LIVE/CLUB

Village Gate	Le champ sonore reproduit celui d'un club de jazz new-yorkais. Situé en sous-sol, le club comprend un espace relativement large. Le siège virtuel de l'auditeur est situé au centre gauche de la salle.
Village Vanguard	Le Village Vanguard est un club de jazz situé sur la 7e Avenue à New York. Dans ce petit club bas de plafond, les puissantes réflexions convergent vers la scène, située au centre de la salle.
Warehouse Loft	Cet entrepôt ressemble à certains lofts de Soho. Le son est renvoyé clairement et avec beaucoup de puissance par les murs de béton.
Cellar Club	Ce programme simule une salle de concert intime au plafond bas et à l'atmosphère accueillante. Le champ sonore vivant et réaliste restitue des sons puissants qui donnent l'impression de se trouver au premier rang, devant une petite scène.
The Roxy Theatre	Ce programme crée l'ambiance d'une salle de concert rock de 460 places à Los Angeles. Le siège virtuel de l'auditeur est au centre gauche de la salle.
The Bottom Line	Ce programme reproduit le champ sonore devant la scène du The Bottom Line, le légendaire club de jazz de New York. Environ 300 personnes peuvent prendre place à droite et à gauche dans un environnement sonore vibrant et réaliste.
Arena	Ce programme offre un temps de réverbération très long entre les sons directs et les effets sonores, vous plongeant ainsi au cœur d'une véritable arène.

□ STEREO

2ch Stereo	Utilisez ce programme pour que les sources multivoies soient réduites à 2 voies. Les signaux multivoies appliqués à l'entrée sont réduits à des signaux à 2 voies et restitués par les enceintes avant (ce programme n'utilise pas CINEMA DSP).
11ch Stereo	Utilisez cette correction pour que le son sorte sur toutes les enceintes. Lors de la lecture de sources multivoies, l'unité mélange la source sur 2 voies, puis elle restitue le son par toutes les enceintes. Ce programme crée un champ sonore très large qui convient bien à la musique de fond lors de soirées entre amis.



• CINEMA DSP HD[®] (p.56) et Virtual CINEMA DSP (p.56) ne fonctionnent pas lorsque l'option « 2ch Stereo » ou « 11ch Stereo » est sélectionnée.



STRAIGHT



SUR.DECODE

Profiter d'une lecture non traitée

Vous pouvez lire des sources d'entrée sans aucun traitement des effets de champ sonore.

Lecture sur les voies d'origine (décodage direct)

Lorsque le mode de décodage direct est activé, l'unité produit un son stéréo depuis les enceintes avant pour les sources à 2 voies, telles que les CD et des sons multivoies non traités pour les sources multivoies.

1 Appuyez sur STRAIGHT.

À chaque pression de cette touche, le mode de décodage direct est activé ou désactivé.



- Pour permettre de reproduire 6.1/7.1 voies à partir de sources à 5.1 voies avec des enceintes surround arrière, réglez l'option « Surround étendu » (p.92) du menu « Option » sur un paramètre différent de « Désactivé ».

Lecture de sources à 2 voies dans des sources multivoies (décodeur d'ambiance)

Le décodeur d'ambiance permet la lecture multivoies non traitée à partir de sources à 2 voies. Lorsqu'une source multivoies est transmise, elle fonctionne comme le mode de décodage direct.

Pour plus d'informations sur chaque décodeur, reportez-vous à la section « Glossaire » (p.145).

1 Appuyez sur SUR.DECODE pour sélectionner un décodeur d'ambiance.

À chaque pression de cette touche, le décodeur d'ambiance change.



Pro Logic	Utilise le décodeur Dolby Pro Logic adapté pour toutes les sources.
PLIIX Movie	Utilisent le décodeur Dolby Pro Logic IIX (ou Dolby Pro Logic II) adapté pour les films.
PLII Movie	
PLIIX Music	Utilisent le décodeur Dolby Pro Logic IIX (ou Dolby Pro Logic II) adapté pour la musique.
PLII Music	
PLIIX Game	Utilisent le décodeur Dolby Pro Logic IIX (ou Dolby Pro Logic II) adapté pour les jeux.
PLII Game	
Neo:6 Cinema	Utilise le décodeur DTS Neo:6 adapté pour les films.
Neo:6 Music	Utilise le décodeur DTS Neo:6 adapté pour la musique.



- Vous ne pouvez pas sélectionner les décodeurs Dolby Pro Logic IIX lorsque des casques sont raccordés ou lorsque l'option « Surround arrière » (p.107) du menu « Réglage » est réglée sur « Aucune ».



Profiter de la pureté du son haute fidélité (Pure Direct)

Lorsque le mode Pure Direct est activé, l'unité lit la source sélectionnée à l'aide du tout dernier circuit afin de réduire le bruit électrique des autres circuits (tels que l'afficheur de la face avant). Vous bénéficiez ainsi d'une qualité sonore en hi-fi.

1 Appuyez sur PURE DIRECT.

Chaque fois que vous appuyez sur cette touche, le mode Pure Direct est activé ou désactivé.



- Lorsque le mode Pure Direct est activé, les fonctions suivantes ne sont pas disponibles.
 - Certains réglages des programmes sonores ou des enceintes
 - Utilisation du menu affiché à l'écran et du menu « Option »
 - Utilisation de la fonction multi-zone
 - Sortie des prises AV OUT
 - Affichage des informations sur l'afficheur de la face avant (lorsqu'il ne fonctionne pas)

Profiter de la musique compressée de meilleure qualité (Compressed Music Enhancer)

compressed music ENHANCER

Compressed Music Enhancer ajoute de la profondeur et de la largeur au son, vous permettant de profiter d'un son dynamique proche du son d'origine, avant sa compression. Cette fonction peut être utilisée avec d'autres modes sonores.

De plus, Compressed Music Enhancer améliore la qualité de l'audio numérique non compressé (PCM à 2 voies et FLAC par exemple) lorsque « Haute résolution » (p.93) du menu « Option » est réglé sur « Activé » (par défaut).

1 Appuyez sur ENHANCER.

À chaque pression de cette touche, le mode Compressed Music Enhancer est activé ou désactivé.



« ENHANCER » s'allume



- Compressed Music Enhancer ne fonctionne pas sur les signaux dont la fréquence d'échantillonnage est supérieure à 48 kHz.



- Vous pouvez également utiliser l'option « Enhancer » (p.93) du menu « Option » pour activer ou désactiver le mode Compressed Music Enhancer.



Écoute d'émission FM/AM

Il est possible de syntoniser une station de radio en spécifiant sa fréquence ou en la sélectionnant parmi des stations enregistrées.



- Les fréquences radio varient en fonction du pays ou de la région où est utilisé l'appareil. Cette explication utilise un afficheur avec des fréquences utilisées dans les modèles pour le Royaume-Uni et pour l'Europe.
- Si la réception n'est pas bonne, réglez l'orientation des antennes FM/AM.

Réglage des pas de fréquence

(Modèle destiné à l'Asie uniquement)

Le réglage en usine des pas de fréquence est de 50 kHz pour FM et 9 kHz pour AM. Réglez les pas de fréquence sur 100 kHz pour FM et 10 kHz pour AM en fonction de votre pays ou de votre région.

- 1 Faites passer l'unité en mode veille.
- 2 Tout en maintenant la touche STRAIGHT enfoncée sur le panneau avant, appuyez sur MAIN ZONE

MAIN ZONE STRAIGHT

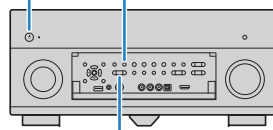

PROGRAM

- 3 Appuyez à plusieurs reprises sur PROGRAM pour sélectionner « TUNER FRQ STEP ».



- 4 Appuyez sur STRAIGHT pour sélectionner « FM100/AM10 ».

- 5 Appuyez sur MAIN ZONE pour faire basculer l'unité en mode veille et remettez-la sous tension.

Sélection d'une fréquence pour réception

- 1 Appuyez sur TUNER pour sélectionner « TUNER » comme source d'entrée.
- 2 Appuyez sur FM ou AM pour sélectionner une bande.



- 3 Utilisez les touches suivantes pour définir une fréquence.

TUN./CH : permet d'augmenter ou de réduire la fréquence. Maintenez la touche enfoncée pendant environ une seconde pour rechercher automatiquement les stations.

Touches numériques : permettent d'entrer directement une fréquence. Par exemple, pour sélectionner 98,50 MHz, appuyez sur « 9 », « 8 », « 5 » et « 0 » (ou sur ENT).



« TUNED » s'allume lorsque l'unité reçoit un signal provenant d'une station de radio.

« STEREO » s'allume également en cas de réception d'un signal stéréo.



- « Wrong Station! » s'affiche dès que vous entrez une fréquence située en dehors de la plage de réception.



- (Modèle pour les États-Unis uniquement)
Vous pouvez basculer entre les modes « Auto » (stéréo) et « Mono » (mono) pour la réception radio FM grâce à l'option « Mode audio » (p.94) dans le menu « Option ». Lorsque la réception du signal de la station de radio FM est instable, le passage en mono peut l'améliorer. (Les programmes HD Radio ne sont pas disponibles quand l'unité est en mode de réception monophonique.)
- (Sauf pour les modèles destinés aux États-Unis)
Vous pouvez basculer entre les modes « Stéréo » (stéréo) et « Mono » (mono) pour la réception radio FM grâce à l'option « Mode FM » (p.94) dans le menu « Option ». Lorsque la réception du signal de la station de radio FM est instable, le passage en mono peut l'améliorer.

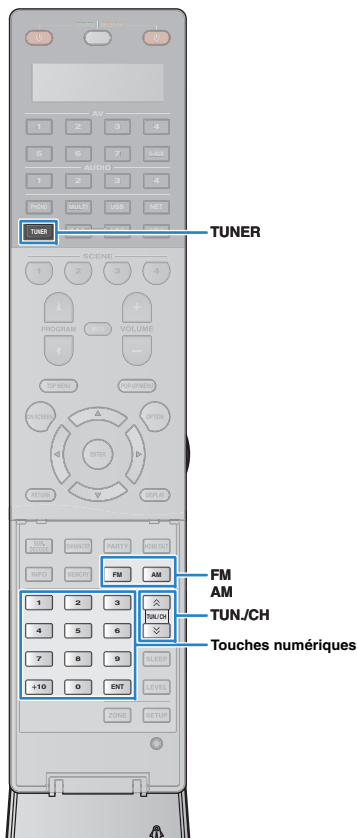

Enregistrement de vos stations de radio favorites (présélections)

Vous pouvez enregistrer jusqu'à 40 stations en tant que présélections. Une fois que vous avez enregistré des stations, vous pouvez facilement les écouter en sélectionnant le numéro pré-réglé correspondant.



- Vous pouvez enregistrer automatiquement des stations de radio FM émettant des signaux puissants et des stations HD Radio (modèle pour les États-Unis uniquement) à l'aide de « Préréglage auto » (p.65, p.67).

■ Enregistrement d'une station de radio

Sélectionnez une station manuellement et enregistrez-la avec un numéro de présélection.

- 1 Suivez la procédure indiquée à la section « Sélection d'une fréquence de réception » (p.61) pour écouter la station de radio désirée.



- (Modèle pour les États-Unis uniquement)
Pour enregistrer un programme HD Radio spécifique, sélectionnez un programme audio (p.63) après avoir syntonisé la station de radio.

- 2 Maintenez la touche MEMORY enfoncée pendant au moins 2 secondes.

Lors de votre premier enregistrement, la station radio sélectionnée est enregistrée sous le numéro de présélection « 01 ». Ensuite, chaque station radio sélectionnée est enregistrée sous le numéro de présélection vide (inutilisé) suivant, à la suite du numéro de présélection enregistré le plus récemment.

Numéro de présélection

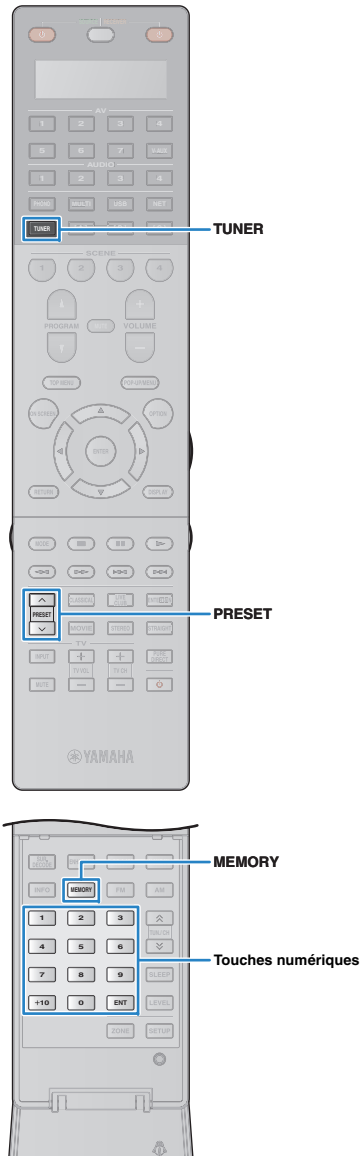

- Pour sélectionner un numéro de présélection à utiliser pour l'enregistrement, appuyez une fois sur MEMORY après avoir syntonisé la station de radio souhaitée, appuyez sur PRESET ou utilisez les touches numériques pour sélectionner un numéro de présélection, puis appuyez de nouveau sur MEMORY.

« Empty » (non utilisé) ou fréquence actuellement enregistrée



■ Sélection d'une station pré-réglée

Syntonisez une station radio enregistrée en choisissant son numéro de présélection.

- 1 Appuyez sur TUNER pour sélectionner « TUNER » comme source d'entrée.
- 2 Appuyez à plusieurs reprises sur PRESET pour sélectionner la station de radio de votre choix.

Vous pouvez également entrer directement un numéro de présélection (compris entre 01 et 40) à l'aide des touches numériques après avoir appuyé une fois sur PRESET.



- « No Presets » s'affiche si aucune station n'est enregistrée.
- « Wrong Num. » s'affiche si vous entrez un numéro non valide.
- « Empty » s'affiche si vous entrez un numéro de présélection non attribué.



- Pour effacer les stations présélectionnées, utilisez l'option « Annuler pré-réglage » ou « Annuler tous pré-rég. » (p.65, p.67).



MODE

Syntonisation HD Radio™

(Modèle pour les États-Unis uniquement)

La technologie HD Radio est une nouvelle technologie qui permet aux stations de radio FM/AM de diffuser les programmes numériquement. La diffusion numérique offre aux auditeurs une qualité audio et une réception fortement améliorées ainsi que de nouveaux services de données. De plus, des services de programmes supplémentaires permettent de sélectionner jusqu'à 8 programmes HD Radio diffusés simultanément sur un seul canal FM HD Radio. Pour plus d'informations sur la technologie HD Radio, visitez le site « <http://www.ibiquity.com/> ».

L'unité est équipée d'une fonction de réception HD Radio, permettant la diffusion FM de qualité CD ainsi que la diffusion AM de qualité FM stéréo analogique. En outre, l'unité peut recevoir de l'audio ainsi que des données (comme les titres des chansons, noms des artistes, titres des albums et types de programme) pour tous les programmes HD Radio (HD1 à HD8).

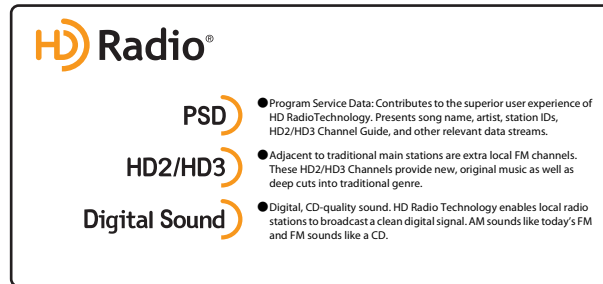

Syntonisation d'une station HD Radio

Numéro de programme/total
(quand plusieurs programmes sont disponibles)



« HD » s'allume

Numéro absolu du programme
(quand plusieurs programmes sont disponibles)



- L'unité peut recevoir des stations de radio FM/AM à la fois hybrides et entièrement numériques. Si vous ne pouvez pas chercher la station numérique HD Radio souhaitée en maintenant TUN./CH, entrez directement la fréquence à l'aide des touches numériques.
- Quand l'unité est en mode de réception monophonique (p.94), vous pouvez syntoniser uniquement la partie analogique d'une station HD Radio hybride.

Sélection d'un programme audio HD Radio™

Vous pouvez sélectionner un programme audio quand l'unité est syntonisée sur une station HD Radio qui propose plusieurs programmes audio (jusqu'à 8).

1 Appuyez à plusieurs reprises sur MODE pour sélectionner le programme audio souhaité.

Vous pouvez également saisir directement un numéro de programme audio (1 à 8) à l'aide des touches numériques. Par exemple, pour sélectionner le programme 3, appuyez sur 3 puis sur ENT (ou patientez).



Affichage des informations HD Radio™

Vous pouvez faire défiler les informations HD Radio sur l'afficheur de la face avant.

1 Appuyez sur INFO.

Chaque fois que vous appuyez sur la touche, l'élément change.



Nom d'élément

Au bout de 3 secondes, les informations apparaissent.



Station Info	Fréquence, nom de la station (indicatif)
Category	Nom de la station (indicatif), catégorie du programme
Artist/Song	Nom de la station (indicatif), nom de l'artiste/titre de la chanson
Album	Nom de la station (indicatif), titre de l'album
DSP Program	Fréquence, programme sonore sélectionné sur l'unité
Audio Decoder	Fréquence, décodeur sélectionné sur l'unité



- Certains programmes audio peuvent ne pas fournir d'informations selon la station ou le moment.

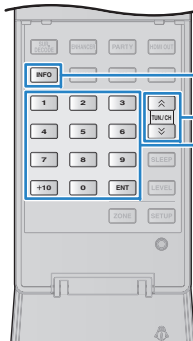

INFO

TUN./CH

Touches numériques
ENT

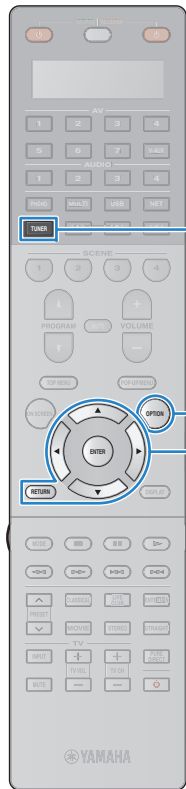

TUNER

OPTION
Touches d'opération
de menu
Touches de curseur
ENTER
RETURN

■ Affichage des informations HD Radio™

Vous pouvez maintenir les informations HD Radio actuellement affichées sur le téléviseur (écran de lecture) et l'afficheur de la face avant à l'aide de la fonction affichage.

1 Quand les informations HD Radio souhaitées sont affichées, appuyez sur OPTION.

2 Utilisez les touches de curseur pour sélectionner « Affiche/Masquer » (Hold/Unhold) et appuyez sur ENTER.

Les informations actuelles resteront affichées jusqu'à ce que Affiche/Masquer soit à nouveau sélectionné.



- Le texte entre parenthèses correspond à l'affichage de l'afficheur de la face avant.
- La fonction affichage est automatiquement désactivée si l'unité passe en mode veille ou si une autre source d'entrée ou une autre station de radio est sélectionnée.

3 Pour quitter le menu, appuyez sur OPTION.

■ Utilisation de HD Radio™ sur le téléviseur

Vous pouvez afficher les informations relatives à HD Radio ou sélectionner une station sur le téléviseur.

1 Appuyez sur TUNER pour sélectionner « TUNER » comme source d'entrée.

L'écran de lecture s'affiche sur le téléviseur.

□ Écran de lecture

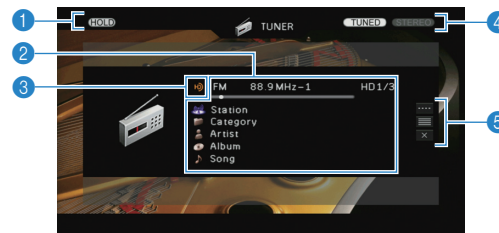

1 Témoin HOLD

Clignote quand la fonction affichage (p.64) est activée.

2 Informations de la station de radio

Affichent les informations de la station radio sélectionnée, telles que la bande sélectionnée (FM/AM) et la fréquence.

Quand vous sintonisez une station HD Radio, le numéro du programme audio sélectionné et les informations HD Radio (nom de la station [indicatif], catégorie du programme, nom de l'artiste, nom de l'album et titre de la chanson) sont également affichés.

Utilisez les touches de curseur (Δ/∇) pour sélectionner les informations déroulantes.

3 Témoin HD

S'allume en cas de réception d'un signal provenant d'une station HD Radio.

4 Témoins TUNED/STEREO

« TUNED » s'allume lorsque l'unité reçoit un signal provenant d'une station de radio.

« STEREO » s'allume en cas de réception d'un signal stéréo.

5 Menu d'opération

Appuyez sur la touche de curseur (\triangleright), puis utilisez les touches de curseur (Δ/∇) pour sélectionner un élément. Appuyez sur ENTER pour confirmer la sélection.

Pour fermer le sous-menu, appuyez sur RETURN.

Menu	Sous-menu	Fonction
	FM	Bascule vers FM/AM.
	AM	
	Tuning (+/-)	Sélectionne une fréquence.
	Auto (+/-)	Sélectionne automatiquement une station radio.
Accord manuel	Program (+/-)	Sélectionne un programme audio (quand plusieurs programmes audio sont disponibles).
	Memory	Enregistre la station sélectionnée en tant que station préregistrée.
	Direct	Permet de saisir une fréquence directement.
Navigation		Affiche l'écran de navigation (liste des stations préregistrées).
Écran éteint		Ferme l'affichage et affiche le fond d'écran. Appuyez sur les touches d'opération de menu pour le réafficher.

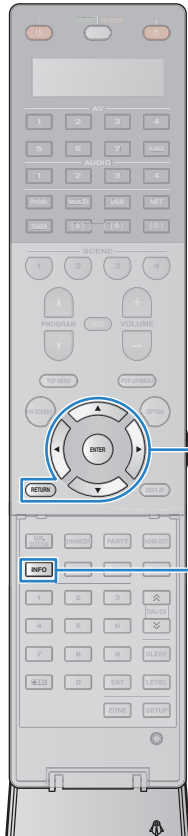

Touches d'opération de menu
Touches de curseur
ENTER
RETURN

INFO

■ Écran Navigation

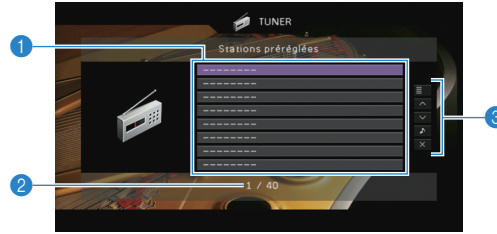

- Liste des stations présélectionnées**
Affiche la liste des stations présélectionnées. Utilisez les touches de curseur (Δ/∇) pour sélectionner une station présélectionnée et appuyez sur ENTER pour la syntoniser.
- Numéro de présélection**
- Menu d'opération**
Appuyez sur la touche de curseur (\triangleright), puis utilisez les touches de curseur (Δ/∇) pour sélectionner un élément. Appuyez sur ENTER pour confirmer la sélection. Pour fermer le sous-menu, appuyez sur RETURN.

Menu	Sous-menu	Fonction
	Mémoire	Enregistre la station actuelle sous le numéro pré-réglé sélectionné dans la liste.
Utilitaire	Préréglage auto	Enregistre automatiquement les stations HD Radio (FM/AM) et radios FM émettant des signaux puissants (jusqu'à 40 stations).
	Annuler pré-réglage	Efface la station pré-réglée sélectionnée dans la liste.
	Annuler tous pré-rég.	Efface toutes les stations présélectionnées.
1 page vers le haut		Accède à la page suivante ou précédente de la liste.
1 page vers le bas		
Lecture en cours		Passé à l'écran de lecture.
Écran éteint		Ferme l'affichage et affiche le fond d'écran. Appuyez sur les touches d'opération de menu pour le réafficher.



- Si des stations HD Radio sont détectées par « Préréglage auto », seul le programme audio 1 (HD1) sera enregistré. Si vous souhaitez enregistrer un programme HD Radio spécifique, enregistrez-le manuellement (p.62).

Syntonisation Radio Data System

(Modèles pour le Royaume-Uni et l'Europe uniquement)

Radio Data System est un système de radiocommunication de données utilisé par les stations FM dans de nombreux pays. L'unité peut recevoir différents types de données Radio Data System, notamment des données « Program Service », « Program Type », « Radio Text » et « Clock Time », lorsqu'elle est syntonisée sur une station d'émission Radio Data System.

■ Affichage des informations Radio Data System

1 Syntonisez la station d'émission Radio Data System souhaitée.



- Nous vous recommandons d'utiliser la fonction « Préréglage auto » pour syntoniser les stations d'émission Radio Data System (p.67).

2 Appuyez sur INFO.

Chaque fois que vous appuyez sur la touche, l'élément affiché change.



Nom d'élément

Environ trois secondes plus tard, les informations correspondant à l'élément affiché apparaissent.

Fréquence (toujours affichée)



Information

Program Service	Nom du service de programme
Program Type	Type du programme en cours
Radio Text	Informations sur le programme en cours
Clock Time	Heure actuelle
DSP Program	Nom du mode sonore
Audio Decoder	Nom du décodeur

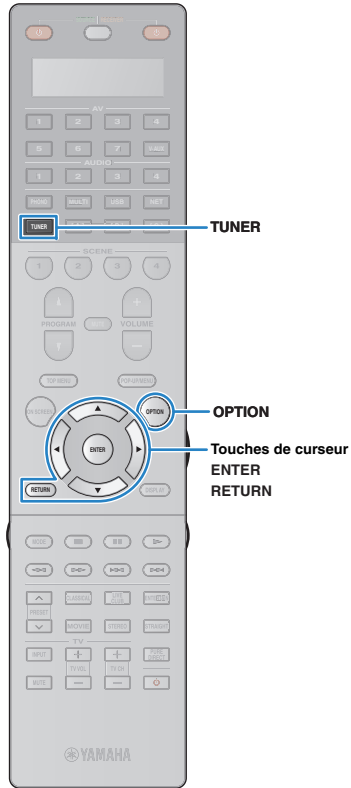

- Les données « Program Service », « Program Type », « Radio Text » et « Clock Time » ne s'affichent pas si la station radio ne fournit pas le service Radio Data System.

■ Réception automatique d'informations sur la circulation routière

Lorsque « TUNER » est sélectionné comme source d'entrée, l'unité reçoit automatiquement les informations sur la circulation routière. Pour activer cette fonction, suivez la procédure ci-dessous pour définir la station d'informations sur la circulation routière.

- 1 Lorsque « TUNER » est sélectionné comme source d'entrée, appuyez sur OPTION.
- 2 Utilisez les touches de curseur pour sélectionner « Prog. Circul. Routière » (TrafficProgram) et appuyez sur ENTER.

La recherche d'une station d'informations de circulation routière commencera dans 5 secondes. Appuyez de nouveau sur ENTER pour démarrer la recherche immédiatement.



- Pour rechercher vers le haut ou vers le bas à partir de la fréquence actuelle, appuyez sur les touches de curseur (Δ/▽) lorsque le message « READY » s'affiche.
- Pour annuler la recherche, appuyez sur RETURN.
- Le texte entre parenthèses correspond aux témoins de l'afficheur de la face avant.

L'écran suivant apparaît au bout de 3 secondes environ, une fois la recherche terminée.



Station d'informations sur la circulation routière (fréquence)



- Le message « TP Not Found » apparaît au bout de 3 secondes environ lorsqu'aucune station d'informations sur la circulation routière n'est trouvée.

Utilisation de la radio sur le téléviseur

Vous pouvez afficher les informations concernant une radio ou sélectionner une station sur le téléviseur.

- (Modèle pour les États-Unis uniquement)
Reportez-vous à la section « Utilisation de HD Radio™ sur le téléviseur » (p.64) pour utiliser la radio sur le téléviseur.

- 1 Appuyez sur TUNER pour sélectionner « TUNER » comme source d'entrée.

L'écran de lecture s'affiche sur le téléviseur.

■ Écran de lecture

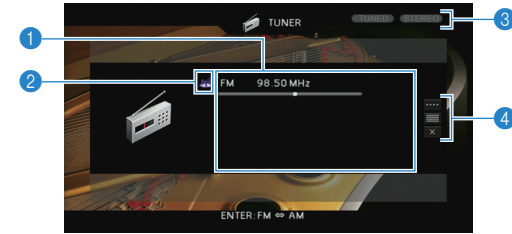

- 1 Informations de la station de radio

Affichent les informations de la station radio sélectionnée, telles que la bande sélectionnée (FM/AM) et la fréquence.

(Modèles pour le Royaume-Uni et l'Europe uniquement)
Lorsque vous accordez une Radio Data System station d'émission (p.65), les informations Radio Data System (« Program Service », « Program Type », « Radio Text » et « Clock Time ») s'affichent également.

- 2 Icône de la bande

(Sauf modèles pour le Royaume-Uni et l'Europe)
Sélectionnez cette icône et appuyez sur ENTER pour basculer entre FM et AM.

- 3 Témoins TUNED/STEREO

« TUNED » s'allume lorsque l'unité reçoit un signal provenant d'une station de radio.

« STEREO » s'allume en cas de réception d'un signal stéréo.

- 4 Menu d'opération

Appuyez sur la touche de curseur (▷), puis utilisez les touches de curseur (Δ/▽) pour sélectionner un élément. Appuyez sur ENTER pour confirmer la sélection.

Pour fermer le sous-menu, appuyez sur RETURN.

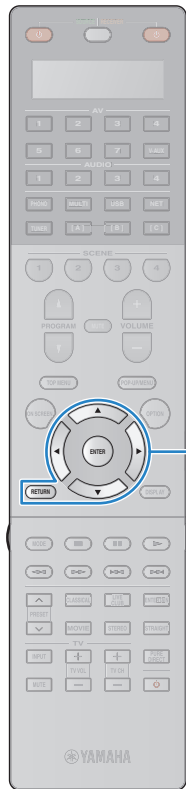

Touches d'opération de menu
 Touches de curseur
 ENTER
 RETURN

Menu	Sous-menu	Fonction
Accord manuel	FM	(Modèles pour le Royaume-Uni et l'Europe uniquement)
	AM	Bascule vers FM/AM.
	Accord (+/-)	Sélectionne une fréquence.
	Auto (+/-)	Sélectionne automatiquement une station radio.
	Mémoire	Enregistre la station sélectionnée en tant que station préregistrée.
	Direct	Permet de saisir une fréquence directement.
Navigation		Affiche l'écran de navigation (liste des stations préregistrées).
Écran éteint		Ferme l'affichage et affiche le fond d'écran. Appuyez sur les touches d'opération de menu pour le réafficher.

■ Écran Navigation

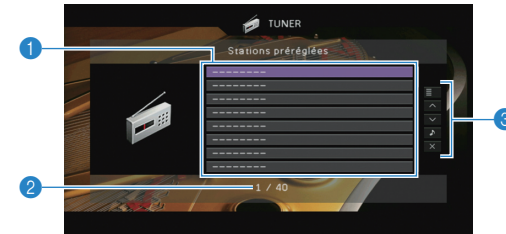

1 Liste des stations présélectionnées

Affiche la liste des stations présélectionnées. Utilisez les touches de curseur (Δ/∇) pour sélectionner une station présélectionnée et appuyez sur ENTER pour la syntoniser.

2 Numéro de présélection

3 Menu d'opération

Appuyez sur la touche de curseur (\triangleright), puis utilisez les touches de curseur (Δ/∇) pour sélectionner un élément. Appuyez sur ENTER pour confirmer la sélection. Pour fermer le sous-menu, appuyez sur RETURN.

Menu	Sous-menu	Fonction
Utilitaire	Mémoire	Enregistre la station actuelle sous le numéro préregistré sélectionné dans la liste.
	Préréglage auto	Enregistre automatiquement les stations FM émettant des signaux puissants (jusqu'à 40 stations).
	Annuler préreglage	Efface la station préregistrée sélectionnée dans la liste.
	Annuler tous préreg.	Efface toutes les stations présélectionnées.
1 page vers le haut		Accède à la page suivante ou précédente de la liste.
1 page vers le bas		
Lecture en cours		Passé à l'écran de lecture.
Écran éteint		Ferme l'affichage et affiche le fond d'écran. Appuyez sur les touches d'opération de menu pour le réafficher.



- (Modèles pour le Royaume-Uni et l'Europe uniquement)
 Seules les stations d'émission Radio Data System sont stockées automatiquement grâce à la fonction « Préréglage auto ».

Lecture de musique sur un iPod

Grâce au câble USB fourni avec l'iPod, vous pouvez lire la musique qu'il contient sur l'unité.



- L'iPod peut ne pas être détecté par l'unité. Certaines fonctions risquent de ne pas être compatibles selon le modèle ou la version du logiciel de l'iPod.
- Pour lire des vidéos d'iPod sur l'unité, un câble AV Composite Apple (non fourni) est requis. Raccordez les fiches USB et vidéo composite du câble AV Composite Apple aux prises USB et VIDEO AUX (VIDEO) du panneau avant. Pour sélectionner une vidéo, utilisez l'iPod lui-même en mode lecture simple (p.70).

Made for.

iPod touch (1st, 2nd, 3rd and 4th generation)
iPod nano (2nd, 3rd, 4th 5th and 6th generation)
iPhone 4S, iPhone 4, iPhone 3GS, iPhone 3G, iPhone
iPad (3rd generation), iPad2, iPad
(à compter d'avril 2013)

Raccordement d'un iPod

Raccordez votre iPod à l'unité à l'aide du câble USB fourni avec l'iPod.

- 1 Raccordez le câble USB à l'iPod.
- 2 Raccordez le câble USB à la prise USB.

L'unité (avant)

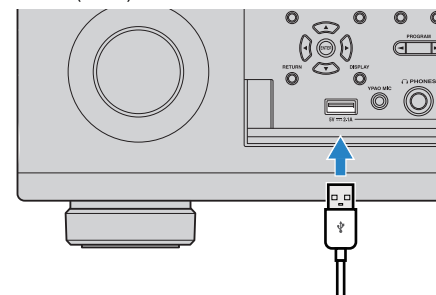

- L'iPod se recharge lorsqu'il est raccordé à l'unité. Si vous placez l'unité en mode veille alors que l'iPod est en cours de charge, ce dernier continue de se recharger pendant 4 heures maximum. Si l'option « Veille du réseau » (p.115) du menu « Réglage » est réglée sur « Activé », il continue à charger sans s'arrêter.



- Déconnectez l'iPod de la prise USB lorsque vous ne l'utilisez pas.

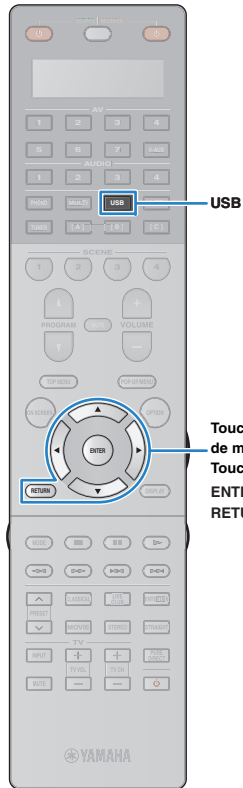

Lecture du contenu d'un iPod

Suivez la procédure ci-après pour utiliser le contenu de l'iPod et démarrer la lecture.

Vous pouvez commander l'iPod à l'aide du menu affiché sur l'écran du téléviseur.

1 Appuyez sur USB pour sélectionner « USB » comme source d'entrée.

L'écran de navigation s'affiche sur le téléviseur.

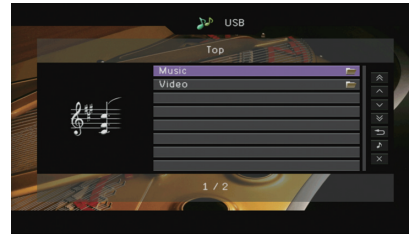

- Si la lecture est en cours sur l'iPod, l'écran de lecture s'affiche.

2 Utilisez les touches de curseur pour sélectionner une option et appuyez sur ENTER.

Si un morceau est sélectionné, la lecture commence et l'écran de lecture s'affiche.

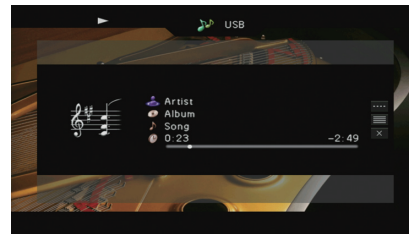

- Pour revenir à l'écran précédent, appuyez sur RETURN.
- Pour utiliser l'iPod afin de sélectionner manuellement un contenu ou commander la lecture, passez en mode de lecture simple (p.70).

■ Écran Navigation

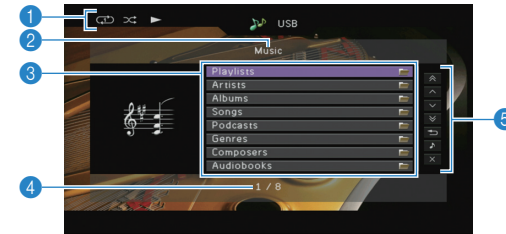

1 Témoins de statut

Affichent les réglages en cours pour une lecture aléatoire et une lecture répétée (p.71) ainsi que le statut de lecture en cours (par exemple lecture ou pause).

2 Nom de liste

3 Liste de contenu

Affiche la liste du contenu de l'iPod. Utilisez les touches de curseur (Δ/∇) pour sélectionner un élément et appuyez sur ENTER pour confirmer la sélection.

4 Numéro d'élément/total d'éléments

5 Menu d'opération

Appuyez sur la touche de curseur (\triangleright), puis utilisez les touches de curseur (Δ/∇) pour sélectionner un élément. Appuyez sur ENTER pour confirmer la sélection.

Menu	Fonction
1 page vers le haut	Accèdent à la page suivante ou précédente de la liste.
1 page vers le bas	
10 pages vers le haut	Accèdent à 10 pages en avant ou en arrière.
10 pages vers le bas	
Retour	Revient à la liste de niveau supérieur.
Lecture en cours	Passé à l'écran de lecture.
Écran éteint	Ferme l'affichage et affiche le fond d'écran. Appuyez sur les touches d'opération de menu pour le réafficher.

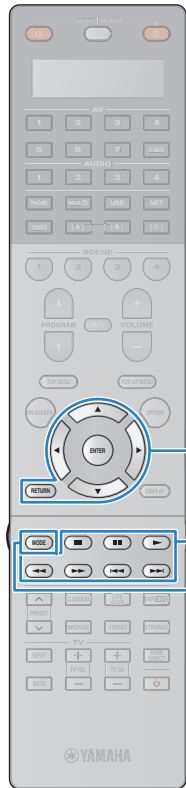

■ Écran de lecture

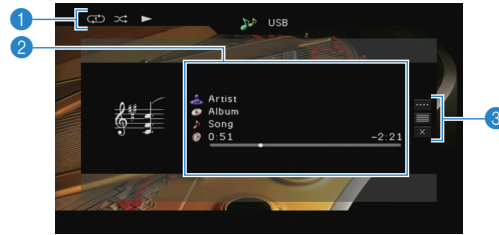

1 Témoins de statut

Affichent les réglages en cours pour une lecture aléatoire et une lecture répétée (p.71) ainsi que le statut de lecture en cours (par exemple lecture ou pause).

2 Informations de lecture

Affichent le nom de l'artiste, de l'album, le titre du morceau ainsi que le temps écoulé/restant. Utilisez les touches de curseur (Δ/∇) pour sélectionner les informations déroulantes.

3 Menu d'opération

Appuyez sur la touche de curseur (\triangleright), puis utilisez les touches de curseur (Δ/∇) pour sélectionner un élément. Appuyez sur ENTER pour confirmer la sélection. Pour fermer le sous-menu, appuyez sur RETURN.

Menu	Sous-menu	Fonction
Commande de lecture	\blacktriangleright	Reprend la lecture après la pause.
	\blacksquare	Arrête la lecture.
	$\blacksquare\blacksquare$	Arrête temporairement la lecture.
	$\blacktriangleleft\blacktriangleleft$	Permettent d'avancer ou de reculer rapidement.
	\blacktriangleleft / \blacktriangleright	Effectuent une recherche vers l'arrière/vers l'avant (avec la touche correspondante maintenue enfoncée).
Navigation		Passé à l'écran de navigation.
Écran éteint		Ferme l'affichage et affiche le fond d'écran. Appuyez sur les touches d'opération de menu pour le réafficher.



- Vous pouvez également utiliser les touches d'opération de l'appareil externe de la télécommande pour commander la lecture.

■ Fonctionnement via l'iPod ou via la télécommande (lecture simple)

1 Appuyez sur MODE pour passer en mode de lecture simple.

L'écran du menu du téléviseur s'éteint et les fonctions de l'iPod sont activées.

Pour afficher l'écran de menu du téléviseur, appuyez de nouveau sur MODE.

2 Utilisez l'iPod ou la télécommande pour démarrer la lecture.

Touches opérationnelles de la télécommande	Fonction
Touches de curseur	Permettent de sélectionner une option.
ENTER	Confirme la sélection.
RETURN	Revient à l'écran précédent.
\blacktriangleright	Démarré ou arrête temporairement la lecture.
\blacksquare	Arrête la lecture.
$\blacktriangleleft\blacktriangleleft$ / $\blacktriangleright\blacktriangleright$	Permettent d'avancer ou de reculer rapidement.
\blacktriangleleft / \blacktriangleright	Effectue une recherche vers l'arrière/vers l'avant (avec la touche correspondante maintenue enfoncée).

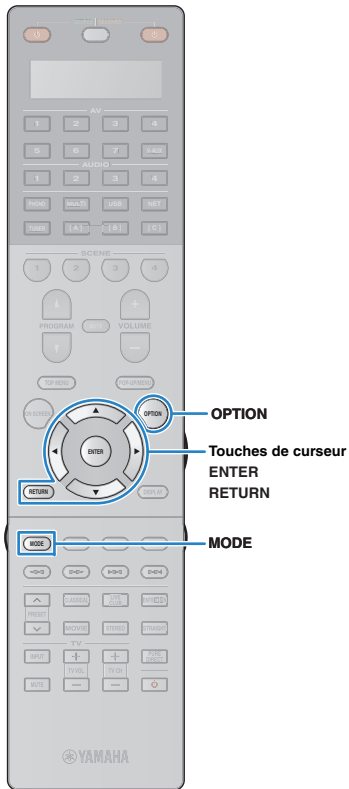

■ Réglages de lecture aléatoire/répétée

Vous pouvez configurer les réglages de lecture aléatoire/répétée de votre iPod.



- Pendant la lecture simple, configurez les réglages de lecture aléatoire/répétée directement sur votre iPod ou appuyez sur la touche MODE pour afficher l'écran de menu du téléviseur, puis suivez la procédure ci-dessous.





1 Lorsque « USB » est sélectionné comme source d'entrée, appuyez sur OPTION.

2 Utilisez les touches de curseur pour sélectionner « Aléatoire » (Shuffle) ou « Répéter » (Repeat) et appuyez sur ENTER.



- Pour revenir à l'écran précédent pendant les opérations du menu, appuyez sur RETURN.
- Le texte entre parenthèses correspond aux témoins de l'afficheur de la face avant.

3 Utilisez les touches de curseur (</>) pour sélectionner un réglage.

Élément	Réglage	Fonction
Aléatoire (Shuffle)	Non (Off)	Désactive la fonction de lecture aléatoire.
	Morceaux (Songs)	Lit des morceaux dans un ordre aléatoire. «  » apparaît sur l'écran du téléviseur.
	Albums (Albums)	Lit des albums dans un ordre aléatoire. «  » apparaît sur l'écran du téléviseur.
Répéter (Repeat)	Non (Off)	Désactive la fonction de lecture répétée.
	Un (One)	Lit le morceau en cours à plusieurs reprises. «  » apparaît sur l'écran du téléviseur.
	Tous (All)	Lit tous les morceaux à plusieurs reprises. «  » apparaît sur l'écran du téléviseur.

4 Pour quitter le menu, appuyez sur OPTION.



Lecture de musique stockée sur un dispositif de stockage USB

Sur l'unité, vous pouvez lire des fichiers de musique stockés sur un dispositif de stockage USB. Reportez-vous au mode d'emploi du dispositif de stockage USB pour plus d'informations.

L'unité prend en charge les dispositifs de stockage de masse USB (format FAT16 ou FAT32).



- L'unité prend en charge la lecture des fichiers WAV (format PCM uniquement), MP3, WMA, MPEG-4 AAC et FLAC (1 ou 2 voies audio uniquement).
- L'unité est compatible avec une fréquence d'échantillonnage pouvant atteindre 192 kHz pour les fichiers WAV et FLAC et 48 kHz pour les autres fichiers.
- Certaines fonctions risquent de ne pas être compatibles, selon le modèle ou le fabricant du dispositif de stockage USB.
- Le contenu Digital Rights Management (DRM) ne peut pas être lu.
- L'unité ne prend pas en charge un concentrateur USB.

Raccordement d'un dispositif de stockage USB

1 Raccordez le dispositif de stockage USB à la prise USB.

L'unité (avant)

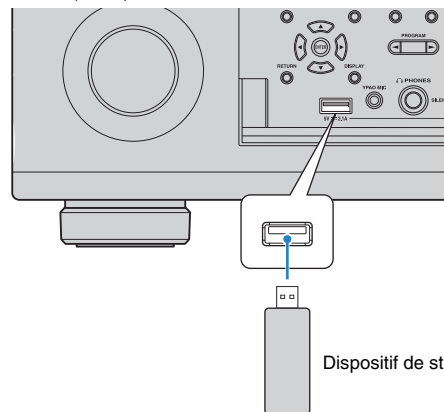

- Si le dispositif de stockage USB contient de nombreux fichiers, leur chargement peut prendre un certain temps. Dans ce cas, le message « Loading... » apparaît sur l'afficheur de la face avant.



- Arrêtez la lecture à partir du dispositif de stockage USB avant de le débrancher de la prise USB.
- Déconnectez le dispositif de stockage USB de la prise USB lorsque vous ne l'utilisez pas.
- Vous ne pouvez pas raccorder le PC à la prise USB de l'unité.
- Raccordez un périphérique de stockage USB directement à la prise USB l'unité. N'utilisez aucun prolongateur.

Lecture du contenu du dispositif de stockage USB

Suivez la procédure ci-après pour utiliser le contenu du dispositif de stockage et démarrer la lecture.

Vous pouvez commander le dispositif de stockage USB à l'aide du menu affiché sur l'écran du téléviseur.

1 Appuyez sur USB pour sélectionner « USB » comme source d'entrée.

L'écran de navigation s'affiche sur le téléviseur.



- Si la lecture est en cours sur le dispositif de stockage USB, l'écran de lecture s'affiche.

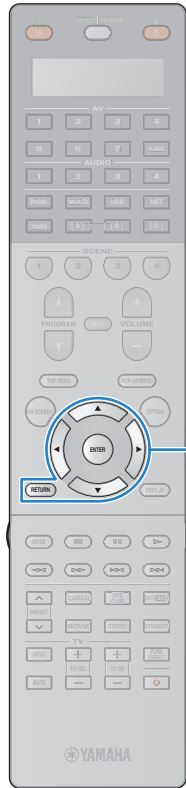

Touches d'opération de menu
Touches de curseur
ENTER
RETURN

2 Utilisez les touches de curseur pour sélectionner une option et appuyez sur ENTER.

Si un morceau est sélectionné, la lecture commence et l'écran de lecture s'affiche.

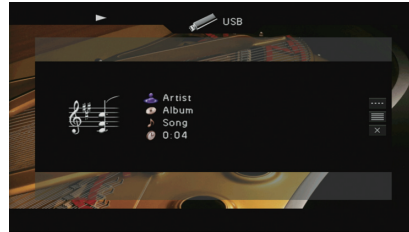

- Pour revenir à l'écran précédent, appuyez sur RETURN.
- Les fichiers non pris en charge par l'unité ne peuvent pas être sélectionnés.
- Si l'unité détecte une série de fichiers non pris en charge (images ou fichiers cachés par exemple) lors de la lecture, la lecture s'arrête automatiquement.

■ Écran Navigation

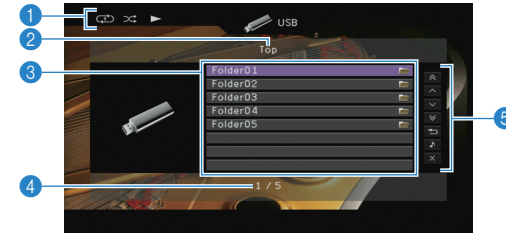

1 Témoins de statut

Affichent les réglages en cours pour une lecture aléatoire et une lecture répétée (p.74) ainsi que le statut de lecture en cours (par exemple lecture ou pause).

2 Nom de liste

3 Liste de contenu

Affiche la liste du contenu du dispositif de stockage USB. Utilisez les touches de curseur (Δ/∇) pour sélectionner un élément et appuyez sur ENTER pour confirmer la sélection.

4 Numéro d'élément/total d'éléments

5 Menu d'opération

Appuyez sur la touche de curseur (\triangleright), puis utilisez les touches de curseur (Δ/∇) pour sélectionner un élément. Appuyez sur ENTER pour confirmer la sélection.

Menu	Fonction
1 page vers le haut	Accède à la page suivante ou précédente de la liste.
1 page vers le bas	
10 pages vers le haut	Accède à 10 pages en avant ou en arrière.
10 pages vers le bas	
Retour	Revient à la liste de niveau supérieur.
Lecture en cours	Passé à l'écran de lecture.
Écran éteint	Ferme l'affichage et affiche le fond d'écran. Appuyez sur les touches d'opération de menu pour le réafficher.

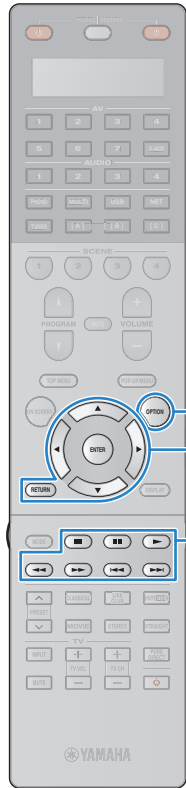

OPTION
 Touches d'opération de menu
 Touches de curseur
 ENTER
 RETURN

Touches d'opération d'appareil externe

■ Écran de lecture

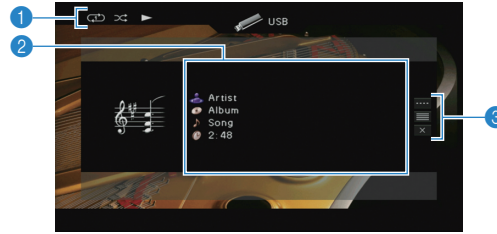

1 Témoins de statut

Affichent les réglages en cours pour une lecture aléatoire et une lecture répétée (p.74) ainsi que le statut de lecture en cours (par exemple lecture ou pause).

2 Informations de lecture

Affichent le nom de l'artiste, de l'album, le titre du morceau ainsi que le temps écoulé. Utilisez les touches de curseur (Δ/∇) pour sélectionner les informations déroulantes.

3 Menu d'opération

Appuyez sur la touche de curseur (\triangleright), puis utilisez les touches de curseur (Δ/∇) pour sélectionner un élément. Appuyez sur ENTER pour confirmer la sélection. Pour fermer le sous-menu, appuyez sur RETURN.

Menu	Sous-menu	Fonction
Commande de lecture		Reprend la lecture après la pause.
		Arrête la lecture.
		Arrête temporairement la lecture.
		Permettent d'avancer ou de reculer rapidement.
Navigation		Passes à l'écran de navigation.
Écran éteint		Ferme l'affichage et affiche le fond d'écran. Appuyez sur les touches d'opération de menu pour le réafficher.



• Vous pouvez également utiliser les touches d'opération d'appareil externe (\blacktriangleright , \blacksquare , \blacksquare , \blacktriangleleft , \blacktriangleright) de la télécommande pour commander la lecture.

■ Réglages de lecture aléatoire/répétée

Vous pouvez configurer les réglages de lecture aléatoire/répétée de votre iPod.

1 Lorsque « USB » est sélectionné comme source d'entrée, appuyez sur **OPTION**.

2 Utilisez les touches de curseur pour sélectionner « Aléatoire » (Shuffle) ou « Répéter » (Repeat) et appuyez sur **ENTER**.



- Pour revenir à l'écran précédent pendant les opérations du menu, appuyez sur RETURN.
- Le texte entre parenthèses correspond aux témoins de l'afficheur de la face avant.

3 Utilisez les touches de curseur ($\triangleleft/\triangleright$) pour sélectionner un réglage.

Élément	Réglage	Fonction
Aléatoire (Shuffle)	Désactivé (Off)	Désactive la fonction de lecture aléatoire.
	Activé (On)	Lit les morceaux de l'album (dossier) en cours dans un ordre aléatoire. « » apparaît sur l'écran du téléviseur.
Répéter (Repeat)	Non (Off)	Désactive la fonction de lecture répétée.
	Un (One)	Lit le morceau en cours à plusieurs reprises. « » apparaît sur l'écran du téléviseur.
	Tous (All)	Lit tous les morceaux de l'album (dossier) en cours à plusieurs reprises. « » apparaît sur l'écran du téléviseur.

4 Pour quitter le menu, appuyez sur **OPTION**.

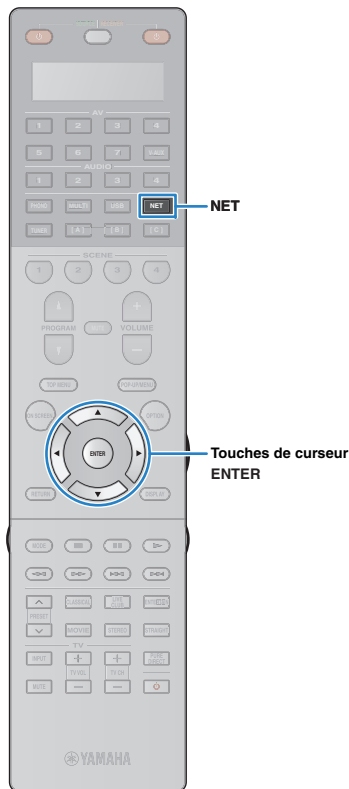

Lecture de musique stockée sur des serveurs multimédias (PC/NAS)

Sur l'unité, vous pouvez lire des fichiers de musique stockés sur votre PC ou sur un système de stockage NAS compatible DLNA.



- Pour utiliser cette fonction, l'unité et votre PC doivent être raccordés au même routeur (p.37). Vous pouvez vérifier que les paramètres réseau (tels que l'adresse IP) sont correctement attribués à l'unité dans l'option « Réseau » (p.123) du menu « Information ».
- L'unité prend en charge la lecture des fichiers WAV (format PCM uniquement), MP3, WMA, MPEG-4 AAC et FLAC (1 ou 2 voies uniquement).
- L'unité est compatible avec des fréquences d'échantillonnage pouvant atteindre 192 kHz pour les fichiers WAV et FLAC et 48 kHz pour les autres fichiers.
- Pour lire les fichiers FLAC, vous devez installer le logiciel serveur qui prend en charge le partage des fichiers FLAC via DLNA sur votre PC ou utiliser un serveur de stockage réseau prenant en charge les fichiers FLAC.

Réglage du partage de support

Pour lire des fichiers de musique stockés sur votre PC ou sur un système de stockage NAS compatible DLNA, vous devez commencer par configurer le paramètre de partage de support de chaque serveur de musique.

■ Pour un PC doté de Windows Media Player

- 1 Vérifiez que Windows Media Player 11 ou une version ultérieure est installée sur votre PC.
- 2 Dans les paramètres de partage de support, activez le partage de support et autorisez le partage de ce dernier avec le dispositif.

■ Pour un PC ou un système de stockage doté d'un autre logiciel de serveur DLNA

Reportez-vous au mode d'emploi de l'appareil ou du logiciel et configurez les paramètres de partage de support.

Lecture de musique sur PC

Suivez la procédure ci-après pour utiliser le contenu musical du PC et démarrer la lecture.

Vous pouvez commander le PC et ou le système de stockage NAS à l'aide du menu affiché sur l'écran du téléviseur.

- 1 Appuyez à plusieurs reprises sur NET pour sélectionner « SERVER » comme source d'entrée.

L'écran de navigation s'affiche sur le téléviseur.

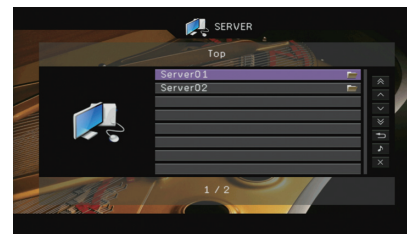

- Si un fichier de musique sélectionné depuis l'unité est en cours de lecture sur votre PC, l'écran de lecture s'affiche.

- 2 Utilisez les touches de curseur pour sélectionner un serveur de musique et appuyez sur ENTER.

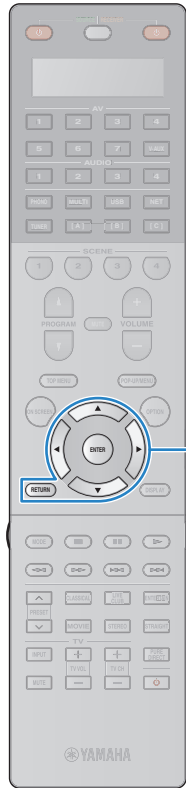

Touches d'opération de menu
Touches de curseur
ENTER
RETURN

3 Utilisez les touches de curseur pour sélectionner une option et appuyez sur ENTER.

Si un morceau est sélectionné, la lecture commence et l'écran de lecture s'affiche.

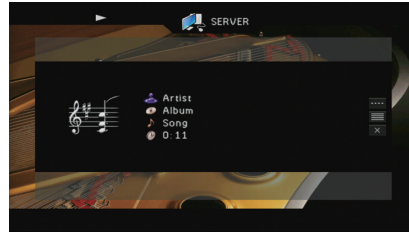

- Pour revenir à l'écran précédent, appuyez sur RETURN.
- Les fichiers non pris en charge par l'unité ne peuvent pas être sélectionnés.
- Si l'unité détecte une série de fichiers non pris en charge (images ou fichiers cachés par exemple) lors de la lecture, la lecture s'arrête automatiquement.

■ Écran Navigation

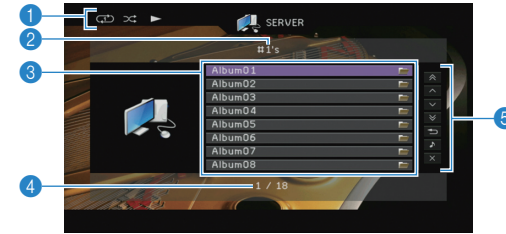

1 Témoins de statut

Affichent les réglages en cours pour une lecture aléatoire et une lecture répétée (p.77) ainsi que le statut de lecture en cours (par exemple lecture ou pause).

2 Nom de liste

3 Liste de contenu

Affiche la liste du contenu du PC. Utilisez les touches de curseur (Δ/∇) pour sélectionner un élément et appuyez sur ENTER pour confirmer la sélection.

4 Numéro d'élément/total d'éléments

5 Menu d'opération

Appuyez sur la touche de curseur (\triangleright), puis utilisez les touches de curseur (Δ/∇) pour sélectionner un élément. Appuyez sur ENTER pour confirmer la sélection.

Menu	Fonction
1 page vers le haut	Accède à la page suivante ou précédente de la liste.
1 page vers le bas	
10 pages vers le haut	Accède à 10 pages en avant ou en arrière.
10 pages vers le bas	
Retour	Revient à la liste de niveau supérieur.
Lecture en cours	Passé à l'écran de lecture.
Écran éteint	Ferme l'affichage et affiche le fond d'écran. Appuyez sur les touches d'opération de menu pour le réafficher.

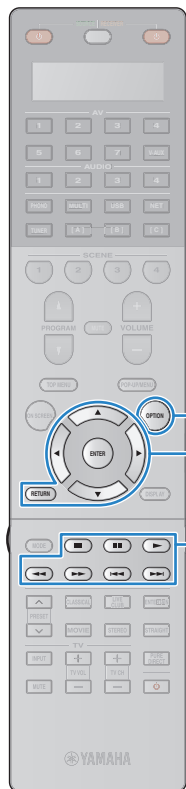

OPTION
Touche d'opération de menu
Touches de curseur
ENTER
RETURN

Touches d'opération d'appareil externe

■ Écran de lecture

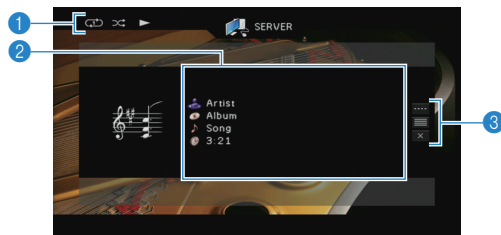

1 Témoins de statut

Affichent les réglages en cours pour une lecture aléatoire et une lecture répétée (p.77) ainsi que le statut de lecture en cours (par exemple lecture ou pause).

2 Informations de lecture

Affichent le nom de l'artiste, de l'album, le titre du morceau ainsi que le temps écoulé.
Utilisez les touches de curseur (Δ/∇) pour sélectionner les informations déroulantes.

3 Menu d'opération

Appuyez sur la touche de curseur (\triangleright), puis utilisez les touches de curseur (Δ/∇) pour sélectionner un élément. Appuyez sur ENTER pour confirmer la sélection.
Pour fermer le sous-menu, appuyez sur RETURN.

Menu	Sous-menu	Fonction
Commande de lecture		Reprend la lecture après la pause.
		Arrête la lecture.
		Arrête temporairement la lecture.
		Permettent d'avancer ou de reculer rapidement.
Navigation		Passé à l'écran de navigation.
Écran éteint		Ferme l'affichage et affiche le fond d'écran. Appuyez sur les touches d'opération de menu pour le réafficher.



- Vous pouvez également utiliser les touches d'opération d'appareil externe (\blacktriangleright , \blacksquare , \blacksquare , \blacktriangleleft , \blacktriangleright) de la télécommande pour commander la lecture.
- Vous pouvez également utiliser un Digital Media Controller (DMC) compatible DLNA pour contrôler la lecture. Pour plus d'informations, reportez-vous à la section « Contrôle DMC » (p.97).

■ Réglages de lecture aléatoire/répétée

Vous pouvez configurer les réglages de lecture aléatoire/répétée de contenus musicaux issus d'un PC.

1 Lorsque « SERVER » est sélectionné comme source d'entrée, appuyez sur OPTION.

2 Utilisez les touches de curseur pour sélectionner « Aléatoire » (Shuffle) ou « Répéter » (Repeat) et appuyez sur ENTER.



- Pour revenir à l'écran précédent pendant les opérations du menu, appuyez sur RETURN.
- Le texte entre parenthèses correspond aux témoins de l'afficheur de la face avant.

3 Utilisez les touches de curseur ($\triangleleft/\triangleright$) pour sélectionner un réglage.

Élément	Réglage	Fonction
Aléatoire (Shuffle)	Désactivé (Off)	Désactive la fonction de lecture aléatoire.
	Activé (On)	Lit les morceaux de l'album (dossier) en cours dans un ordre aléatoire. « » apparaît sur l'écran du téléviseur.
Répéter (Repeat)	Non (Off)	Désactive la fonction de lecture répétée.
	Un (One)	Lit le morceau en cours à plusieurs reprises. « » apparaît sur l'écran du téléviseur.
	Tous (All)	Lit tous les morceaux de l'album (dossier) en cours à plusieurs reprises. « » apparaît sur l'écran du téléviseur.

4 Pour quitter le menu, appuyez sur OPTION.

Écoute de la radio Internet

Vous pouvez écouter les stations de radio Internet du monde entier.



- Pour utiliser cette fonction, l'unité doit être raccordée à Internet (p.37). Vous pouvez vérifier que les paramètres réseau (tels que l'adresse IP) sont correctement attribués à l'unité dans l'option « Réseau » (p.123) du menu « Information ».
- Il se peut que vous ne puissiez pas recevoir certaines stations radio Internet.
- L'unité utilise le service de base de données des stations radio Internet vTuner.
- Ce service peut être supprimé sans avis préalable.

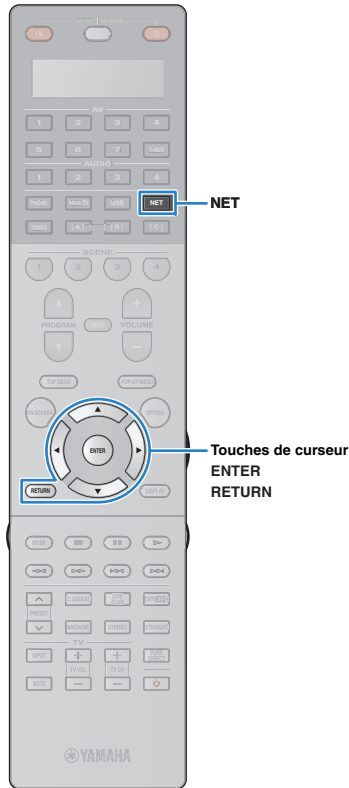

1 Appuyez à plusieurs reprises sur NET pour sélectionner « NET RADIO » comme source d'entrée.

L'écran de navigation s'affiche sur le téléviseur.



2 Utilisez les touches de curseur pour sélectionner une option et appuyez sur ENTER.

Si une station Internet est sélectionnée, la lecture commence et l'écran correspondant s'affiche.



- Pour revenir à l'écran précédent, appuyez sur RETURN.

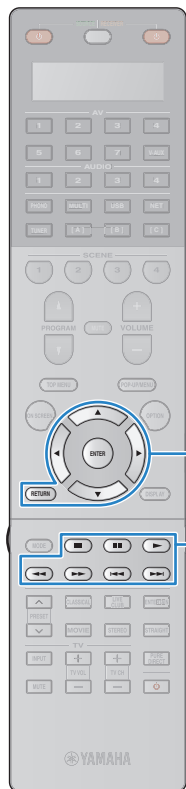

Touches d'opération de menu
Touches de curseur
ENTER
RETURN

Touches d'opération d'appareil externe

■ Écran Navigation



1 Témoin de lecture

2 Nom de liste

3 Liste de contenu

Affiche la liste du contenu radio Internet. Utilisez les touches de curseur (Δ/∇) pour sélectionner un élément et appuyez sur ENTER pour confirmer la sélection.

4 Numéro d'élément/total d'éléments

5 Menu d'opération

Appuyez sur la touche de curseur (\triangleright), puis utilisez les touches de curseur (Δ/∇) pour sélectionner un élément. Appuyez sur ENTER pour confirmer la sélection.

Menu	Fonction
1 page vers le haut	Accède à la page suivante ou précédente de la liste.
1 page vers le bas	
10 pages vers le haut	Accède à 10 pages en avant ou en arrière.
10 pages vers le bas	
Retour	Revient à la liste de niveau supérieur.
Lecture en cours	Passé à l'écran de lecture.
Écran éteint	Ferme l'affichage et affiche le fond d'écran. Appuyez sur les touches d'opération de menu pour le réafficher.



- Vous pouvez également enregistrer vos stations radio Internet favorites dans le dossier « Bookmarks » en sélectionnant « NET RADIO » comme source de l'unité, puis en accédant au site Web suivant à l'aide du navigateur Web de votre PC. Pour utiliser cette fonction, le vTuner ID de l'unité et votre adresse de courrier électronique sont nécessaires à la création de votre compte personnel. Vous trouverez le vTunerID (adresse MAC de l'unité) dans l'option « Réseau » (p.123) du menu « Information ». <http://yradio.vtuner.com/>

■ Écran de lecture



1 Témoin de lecture

2 Informations de lecture

Affiche le nom de la station, de l'album, le titre du morceau ainsi que le temps écoulé.

Utilisez les touches de curseur (Δ/∇) pour sélectionner les informations déroulantes.

3 Menu d'opération

Appuyez sur la touche de curseur (\triangleright), puis utilisez les touches de curseur (Δ/∇) pour sélectionner un élément. Appuyez sur ENTER pour confirmer la sélection.

Pour fermer le sous-menu, appuyez sur RETURN.

Menu	Sous-menu	Fonction
Commande de lecture	■	Arrête la lecture.
Navigation		Passé à l'écran de navigation.
Écran éteint		Ferme l'affichage et affiche le fond d'écran. Appuyez sur les touches d'opération de menu pour le réafficher.



- Vous pouvez également utiliser les touches d'opération de l'appareil externe (■) de la télécommande pour arrêter la lecture.
- Certaines informations peuvent ne pas être disponibles en fonction de la station.

Lecture de musique issue d'iTunes ou d'un iPod via un réseau (AirPlay)

La fonction AirPlay vous permet de lire de la musique issue d'iTunes ou d'un iPod sur l'unité via un réseau.

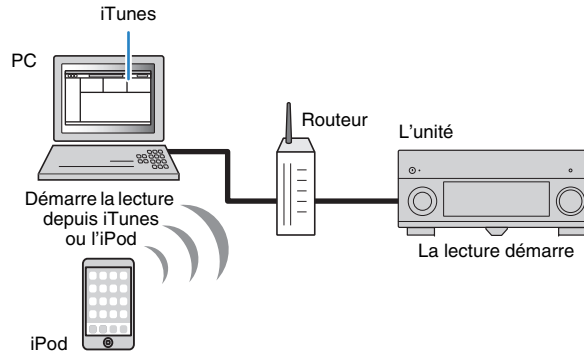

- Pour utiliser cette fonction, l'unité et votre PC ou l'iPod doivent être raccordés au même routeur (p.37). Vous pouvez vérifier que les paramètres réseau (tels que l'adresse IP) sont correctement attribués à l'unité dans l'option « Réseau » (p.123) du menu « Information ».

AirPlay fonctionne avec les iPhone, iPad et iPod touch dotés d'iOS 4.3.3 ou ultérieur, les Mac dotés d'OS X Mountain Lion, et des Mac et PC dotés d'iTunes 10.2.2 ou ultérieur.
(à compter de juin 2013)

Lecture de contenus musicaux issus d'iTunes ou d'un iPod

Suivez la procédure ci-après pour lire des contenus musicaux issus d'iTunes ou d'un iPod sur l'unité.

1 Mettez sous tension l'unité et démarrez iTunes sur le PC ou affichez l'écran de lecture de l'iPod.

Si iTunes et ou l'iPod reconnaît l'unité, l'icône AirPlay () s'affiche.

iTunes (exemple)



iPod (exemple)

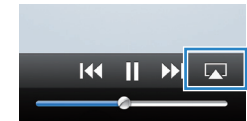

- Si l'icône ne s'affiche pas, vérifiez que l'unité et le PC ou l'iPod sont correctement raccordés au routeur.

2 Sur iTunes ou l'iPod, cliquez (appuyez) sur l'icône AirPlay et sélectionnez l'unité (nom du réseau de l'unité) comme appareil de sortie audio.

iTunes (exemple)

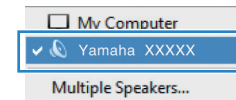

iPod (exemple)



Nom du réseau de l'unité

3 Sélectionnez un morceau et démarrez la lecture.

L'unité sélectionne automatiquement « AirPlay » comme source d'entrée et démarre la lecture.

L'écran de lecture s'affiche sur le téléviseur.

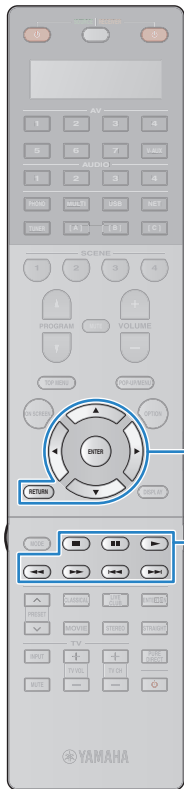

Touches d'opération de menu
Touches de curseur
ENTER
RETURN

Touches d'opération d'appareil externe



- Vous pouvez mettre l'unité sous tension automatiquement lors du démarrage de la lecture sur iTunes ou sur l'iPod en réglant l'option « Veille du réseau » (p.115) du menu « Réglage » sur « Activé ».
- Vous pouvez modifier le nom du réseau (nom de l'unité du réseau) affiché sur iTunes ou l'iPod dans l'option « Nom du réseau » (p.116) du menu « Réglage ».
- Si vous sélectionnez l'autre source d'entrée de l'unité pendant la lecture, cette dernière s'arrête automatiquement sur iTunes ou l'iPod.
- Vous pouvez régler le volume de l'unité depuis iTunes ou l'iPod lors de la lecture. Pour désactiver les commandes de volume depuis iTunes ou l'iPod, réglez « Verrouillage volume » (p.96) dans le menu « Entrée » sur « Désactivé ».

Attention

- Si vous utilisez les commandes d'iTunes ou de l'iPod pour régler le volume, ce dernier peut être étonnamment élevé. Cela peut endommager l'unité ou les enceintes. Si le volume augmente soudainement lors de la lecture, interrompez-la immédiatement sur iTunes ou l'iPod.

■ Écran de lecture

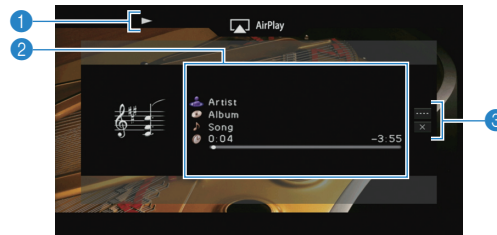

1 Témoin de lecture

2 Informations de lecture

Affichent le nom de l'artiste, de l'album, le titre du morceau ainsi que le temps écoulé/restant.
Utilisez les touches de curseur (Δ/▽) pour sélectionner les informations déroulantes.

3 Menu d'opération

Appuyez sur la touche de curseur (▷), puis utilisez les touches de curseur (Δ/▽) pour sélectionner un élément. Appuyez sur ENTER pour confirmer la sélection.
Pour fermer le sous-menu, appuyez sur RETURN.

Menu	Sous-menu	Fonction
	▶	Reprend la lecture après la pause.
Commande de lecture	■	Arrête temporairement la lecture.
	⏮	Permettent d'avancer ou de reculer rapidement.
	⏭	
Écran éteint		Ferme l'affichage et affiche le fond d'écran. Appuyez sur les touches d'opération de menu pour le réafficher.



- Vous pouvez également utiliser les touches d'opération d'appareil externe (▶, ■, ⏮, ⏭) de la télécommande pour commander la lecture.



- Pour contrôler la lecture depuis iTunes à l'aide de la télécommande de l'unité, vous devez configurer les préférences iTunes afin d'activer à l'avance le contrôle d'iTunes à partir d'enceintes distantes.

iTunes (exemple de la version anglaise)

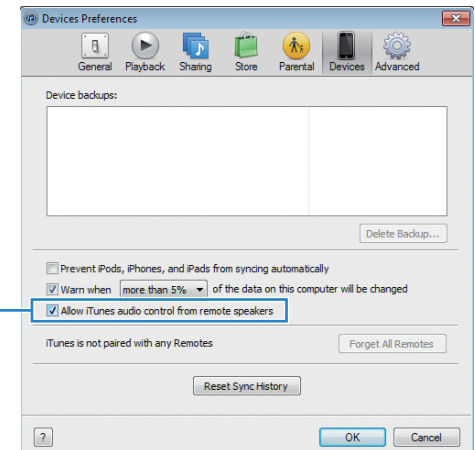

Cochez cette case

Lecture de vidéos/audio dans plusieurs pièces (multi-zone)

La fonction multi-zone vous permet de lire différentes sources d'entrée dans la pièce où l'unité est installée (zone principale) et dans d'autres pièces (Zone2, Zone3 et Zone4).

Par exemple, pendant que vous regardez la télévision dans la salle de séjour (zone principale), une autre personne peut écouter la radio dans la chambre (Zone2), une autre peut écouter la radio dans la chambre d'amis (Zone3) et regarder un DVD dans la cuisine (Zone4).

- Les signaux vidéo/audio pouvant être restitués sur chaque zone varient selon la méthode de raccordement de l'appareil dans chaque zone aux prises de sortie de l'unité. Pour plus d'informations, reportez-vous à la section « Sortie multi-zone » (p.149).
- Étant donné qu'il existe diverses possibilités d'utiliser l'unité dans une configuration multi-zone, nous vous recommandons de contacter votre revendeur agréé Yamaha le plus proche ou le centre d'entretien concernant les connexions multi-zone qui répondent le mieux à vos exigences.

Exemples de configuration multi-zone

■ Écouter de la musique dans d'autres pièces

Vous pouvez écouter de la musique à l'aide d'enceintes installées dans d'autres pièces.

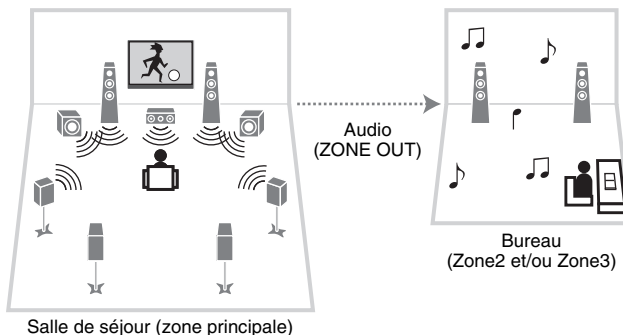

Raccordements

Enceintes (utilisation d'un amplificateur externe) : p.83

■ Profiter de vidéos/musique dans d'autres pièces

Vous pouvez profiter de vidéos/musique à l'aide de téléviseurs installés dans d'autres pièces.

□ Profiter de vidéos/musique à l'aide d'un téléviseur et d'enceintes

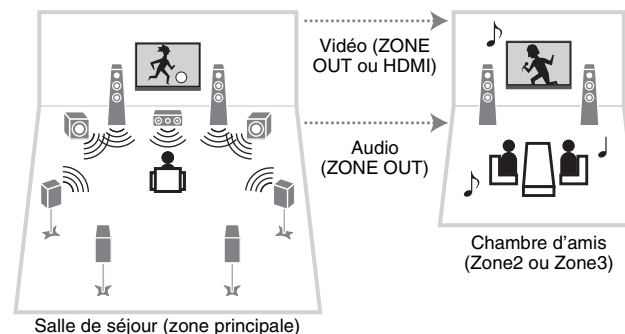

Raccordements

Téléviseur (pour la lecture vidéo analogique) : p.84

Téléviseur (pour la lecture vidéo numérique) : p.85

Enceintes (utilisation d'un amplificateur externe) : p.83

□ Profiter de vidéos/musique à l'aide d'un téléviseur uniquement

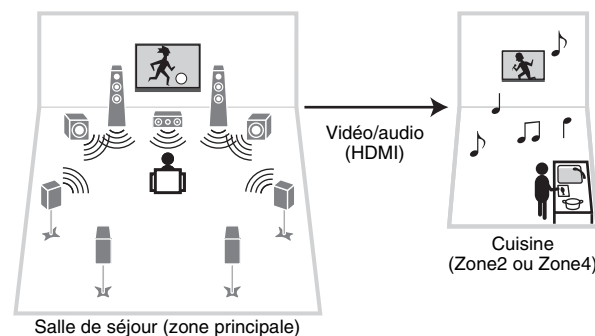

Raccordement

Téléviseur : p.85

Préparation du système multi-zone

Raccordez l'appareil, qui sera utilisé dans les autres pièces, à l'unité.

Attention

- Retirez le câble d'alimentation de l'unité de la prise électrique murale avant de raccorder un amplificateur externe.

Raccordement d'un amplificateur externe et d'enceintes pour écouter de l'audio

Raccordez l'amplificateur externe placé dans la Zone2 ou Zone3 à l'unité à l'aide d'un câble à broche stéréo et raccordez les enceintes à l'amplificateur externe.

L'unité (arrière)

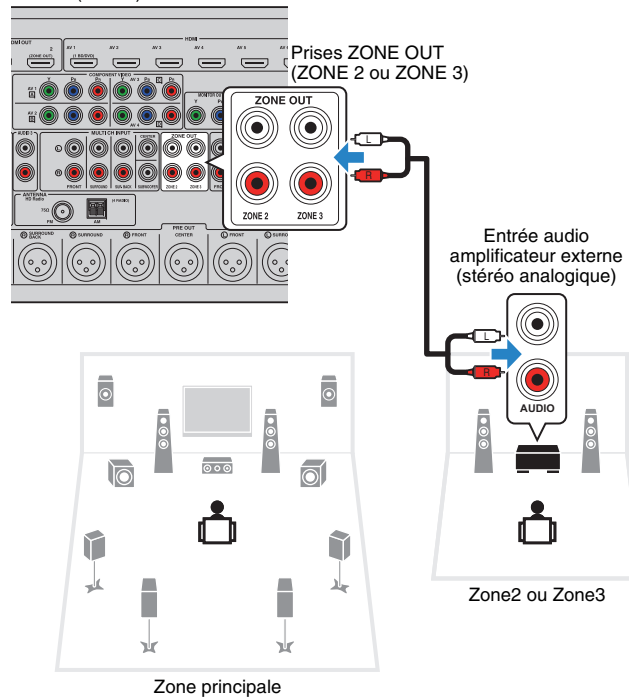

■ Raccordement d'un moniteur vidéo pour regarder des vidéos analogiques

Raccordez un moniteur vidéo pour regarder des vidéos analogiques dans Zone2 ou Zone3. Selon les prises d'entrée vidéo présentes sur votre moniteur vidéo, choisissez l'une des méthodes de raccordement vidéo.



- La conversion vidéo entre les prises vidéo analogiques ne fonctionne pas avec la sortie vidéo multi-zone. Pour regarder des vidéos lues sur un appareil externe dans le moniteur vidéo de zone, vous devez connecter le moniteur vidéo à l'unité de la même façon que l'appareil vidéo. Par exemple, si vous souhaitez regarder des vidéos reçues depuis le lecteur DVD via un câble vidéo à composantes, raccordez le moniteur vidéo aux prises MONITOR OUT/ZONE OUT (COMPONENT VIDEO) avec un câble vidéo à composantes.
- Les opérations affichées à l'écran ne sont pas disponibles pour Zone3 lorsque « Attribution HDMI OUT2 » (p.118) du menu « Réglage » est réglé sur « Zone2 ».

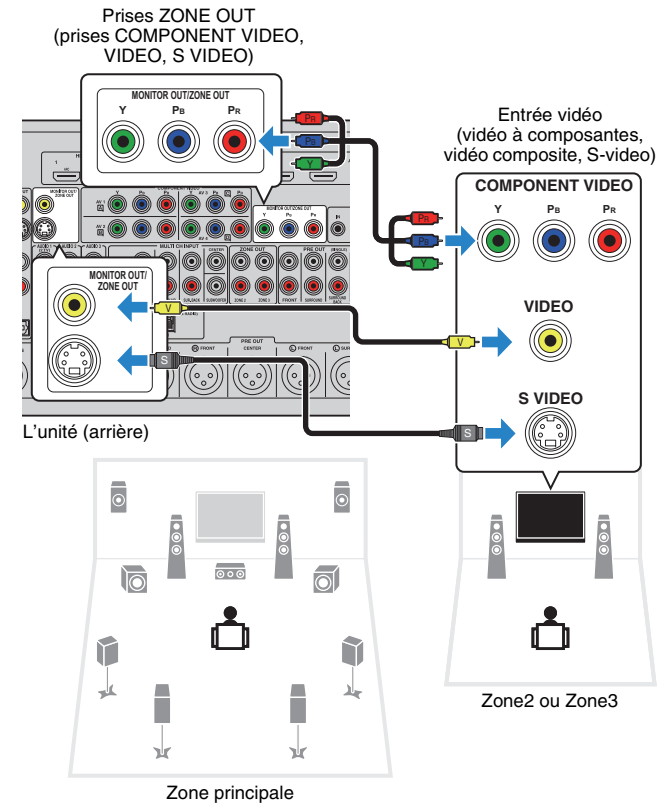

Pour attribuer les prises MONITOR OUT/ZONE OUT au moniteur vidéo pour Zone2 ou Zone3, réglez « Attribution sortie moniteur » (p.118) dans le menu « Réglage » sur « Zone2 » ou « Zone3 ».

■ Raccordement d'un appareil de lecture compatible HDMI en vue de la réception de signaux vidéo/audio

Raccordez un appareil de lecture compatible HDMI (un téléviseur par exemple) en vue de la réception de signaux vidéo/audio dans Zone2 ou Zone4. Si vous raccordez un amplificateur AV, vous pouvez profiter d'une lecture multivoies dans une autre pièce (Zone4).



- Pour regarder des vidéos lues sur un appareil externe dans Zone2 ou Zone4, vous devez raccorder l'appareil vidéo à l'unité à l'aide d'un câble HDMI (p.32).
- Nous vous recommandons de désactiver le contrôle HDMI sur les appareils de lecture raccordés à l'unité.
- Les opérations affichées à l'écran ne sont pas disponibles pour Zone4.

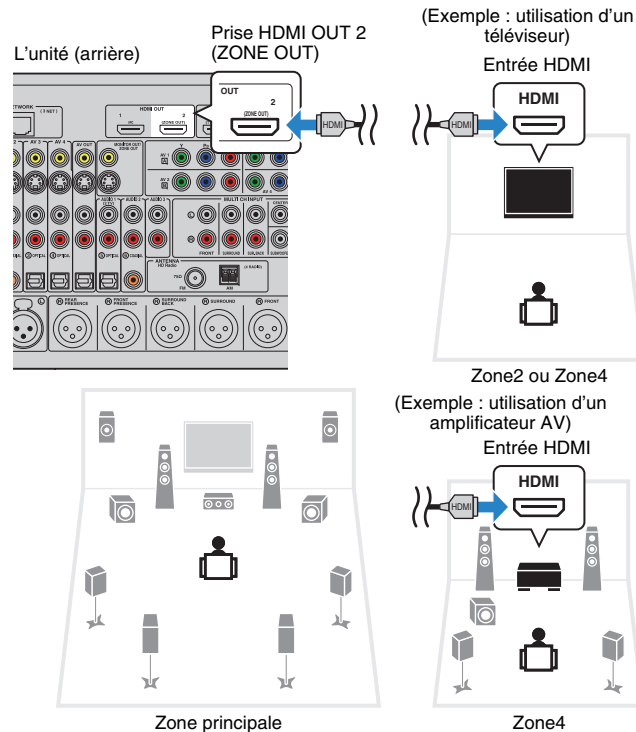

Pour attribuer la prise HDMI OUT 2 (ZONE OUT) à Zone2 ou Zone4, réglez « Attribution HDMI OUT2 » (p.118) dans le menu « Réglage » sur « Zone2 » ou « Zone4 ».



- Lorsque la prise HDMI OUT 2 (ZONE OUT) est attribuée à Zone2, vous pouvez activer/désactiver la sortie audio de la prise HDMI OUT 2 en réglant « Sortie Audio » (p.118) dans le menu « Réglage » sur « Activé » ou « Désactivé » (par défaut).

- Des interruptions vidéos/audio peuvent se produire dans une autre zone lorsque l'une des opérations suivantes est exécutée.
 - Mise sous/hors tension d'un téléviseur raccordé à l'unité via HDMI ou modification de l'entrée du téléviseur.
 - Activation/désactivation de la sortie d'une zone ou sélection de sa source d'entrée.
 - Modification du mode sonore ou des réglages audio (« Surround étendu » par exemple)

■ Fonctionnement de l'unité depuis une autre pièce (connexion à distance)

Vous pouvez contrôler l'unité et les appareils externes à partir de la Zone2, Zone3 ou Zone4 grâce à la télécommande fournie, en raccordant un récepteur/émetteur de signal infrarouge aux prises REMOTE IN/OUT 1 ou REMOTE IN/OUT 2 de l'unité.



- Pour utiliser les appareils externes à l'aide de la télécommande fournie, vous devez enregistrer un code de télécommande pour chacun d'eux avant d'utiliser (p.128).

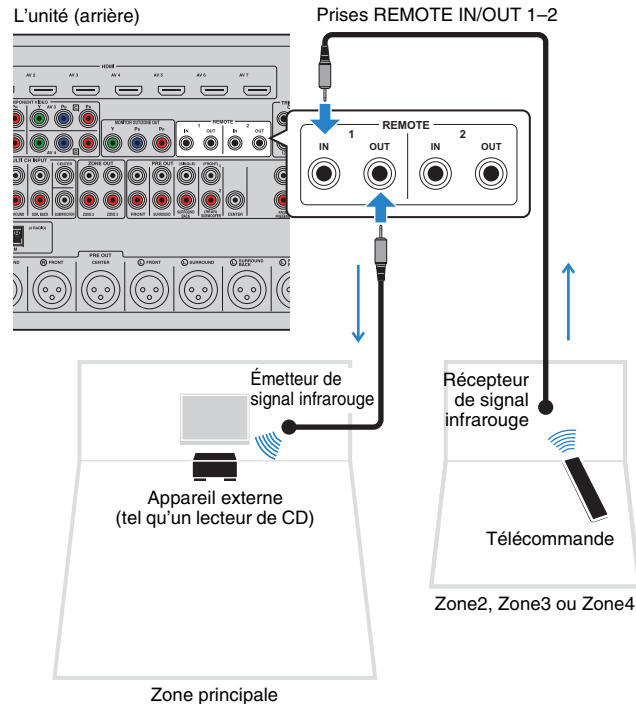

Connexions distantes entre les produits Yamaha

Si vous utilisez des produits Yamaha qui, comme cette unité, prennent en charge les connexions distantes, un émetteur de signal infrarouge est superflu. Vous pouvez transmettre les signaux de télécommande en raccordant les prises REMOTE IN/OUT aux mini-câbles monophoniques ainsi qu'à un récepteur de signal infrarouge.

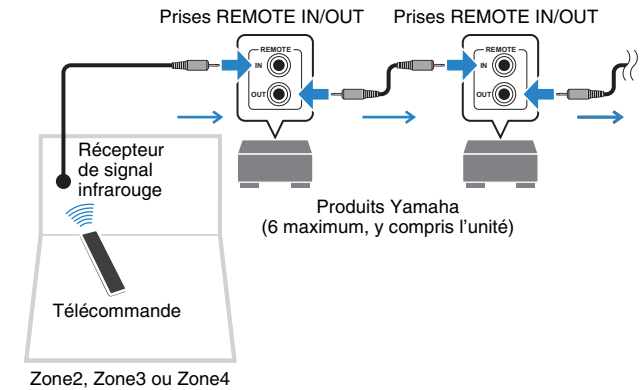



Commande de Zone2, Zone3 ou Zone4

1 Appuyez à plusieurs reprises sur ZONE pour sélectionner une zone.

À chaque pression de cette touche, la zone à exécuter est activée ou désactivée.

Zone sélectionnée (se désactive lorsque la zone principale est sélectionnée)



2 Appuyez sur RECEIVER .

Chaque fois que vous appuyez sur cette touche, la zone sélectionnée est activée ou désactivée.

Lorsque la sortie audio de la zone est activée, le témoin de la zone correspondante s'allume sur l'afficheur de la face avant.



- Lorsque la sortie Zone3 est activée, la sortie droite et gauche de l'enceinte de présence n'est pas disponible dans la zone principale.

3 Utilisez les touches de sélection d'entrée pour sélectionner une source d'entrée.



- Les signaux vidéo/audio pouvant être restitués sur chaque zone varient selon la méthode de raccordement de l'appareil dans chaque zone aux prises de sortie de l'unité. Pour plus d'informations, reportez-vous à la section « Sortie multi-zone » (p.149).
- Vous ne pouvez pas sélectionner de sources USB ni réseau de manière exclusive pour chaque zone. Par exemple, si vous sélectionnez « SERVER » pour Zone2 alors que « USB » est sélectionné pour la zone principale, la source d'entrée de la zone principale bascule également sur « SERVER ».

4 Démarrez la lecture sur l'appareil externe ou sélectionnez une station de radio.

Reportez-vous au mode d'emploi de l'appareil externe.

Pour de plus amples détails sur les opérations suivantes, reportez-vous aux pages correspondantes :

- Écoute d'émission FM/AM (p.61)
- Lecture de musique sur un iPod (p.68)
- Lecture de musique stockée sur un dispositif de stockage USB (p.72)
- Lecture de musique stockée sur des serveurs multimédias (PC/NAS) (p.75)
- Écoute de la radio Internet (p.78)
- Lecture de musique issue d'iTunes ou d'un iPod via un réseau (AirPlay) (p.80)



- Vous pouvez également utiliser le contrôle Web pour contrôler Zone2, Zone3 ou Zone4. Pour plus d'informations sur la fonction commande Web, reportez-vous au « Supplément pour la commande Web » sur le CD-ROM.
- AirPlay est disponible dans la Zone2 et Zone3 uniquement lorsque la lecture via AirPlay est en cours dans la zone principale.

Attention

- Pour éviter tout bruit inattendu, ne lisez jamais de CD DTS dans Zone2, Zone3 ou Zone4.

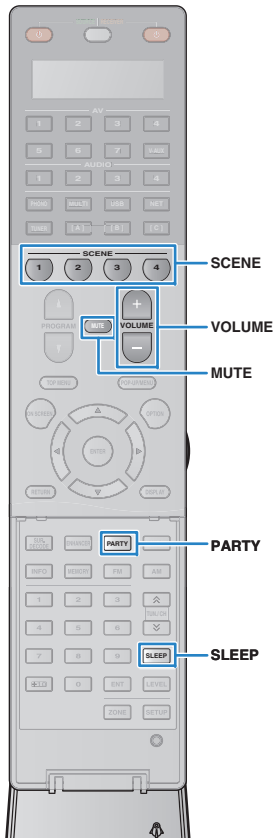

■ Autres opérations pour Zone2, Zone3 ou Zone4

Les fonctions suivantes sont également disponibles lorsque la zone que vous souhaitez exécuter est activée.

Réglage du volume (pour Zone2 et Zone3 uniquement)

Appuyez sur VOLUME ou MUTE.

Sélection simultanée de la source d'entrée et des réglages (SCENE)

Appuyez sur SCENE.



- Pour enregistrer les réglages en cours (source d'entrée, volume et tonalité) avec une scène, maintenez enfoncée la touche SCENE jusqu'à ce que « SET Complete » apparaisse sur l'afficheur de la face avant. (Pour Zone4, vous pouvez uniquement enregistrer une source d'entrée.)

Réglage de la minuterie

Appuyez sur SLEEP à plusieurs reprises pour définir cette durée (120 min, 90 min, 60 min, 30 min, hors tension).

Réglage de la bande des sons haute et basse fréquence (pour Zone2 et Zone3 uniquement)

- 1 Appuyez sur le bouton ZONE CONTROL du panneau avant pour sélectionner la zone que vous souhaitez exécuter.
- 2 Appuyez à plusieurs reprises sur TONE/BALANCE pour sélectionner « Treble ». ou « Bass ».
- 3 Appuyez sur PROGRAM pour effectuer un réglage.

Plage de réglage

-10,0 dB à +10,0 dB (incréments de 2 dB)

Réglage par défaut

0,0 dB

Réglage de l'équilibre des enceintes avant (pour Zone2 et Zone3 uniquement)

- 1 Appuyez sur le bouton ZONE CONTROL du panneau avant pour sélectionner la zone que vous souhaitez exécuter.
- 2 Appuyez à plusieurs reprises sur TONE/BALANCE pour sélectionner « Balance ».
- 3 Appuyez sur PROGRAM pour effectuer un réglage.

■ Profiter de la même source dans plusieurs pièces (mode fête)

Le mode fête vous permet de lire la même musique à la fois dans toutes les zones et dans la zone principale. En mode fête, la lecture stéréo est sélectionnée automatiquement pour toutes les zones. Utilisez cette fonction lorsque vous souhaitez utiliser la musique de la zone principale en tant que musique de fond dans une soirée privée.

1 Appuyez sur PARTY.

À chaque pression de cette touche, le mode fête est activé ou désactivé.

Lorsque le mode fête est activé, « PARTY » s'allume sur l'afficheur de la face avant.



- Vous pouvez sélectionner les zones à inclure dans le mode fête dans l'option « Réglage mode fête » (p.118) du menu « Réglage ».



- La sortie Zone4 est disponible uniquement lorsqu'une entrée HDMI est sélectionnée dans la zone principale.

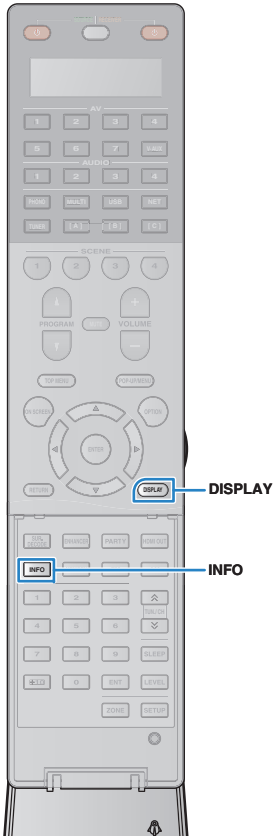

Affichage du statut actuel

Consultation des informations sur l'afficheur de la face avant

1 Appuyez sur INFO.

Chaque fois que vous appuyez sur la touche, l'élément affiché change.



Nom d'élément

Environ trois secondes plus tard, les informations correspondant à l'élément affiché apparaissent.



Icône



- Les éléments disponibles varient en fonction de la source d'entrée sélectionnée. L'élément affiché peut également être appliqué séparément à chaque groupe de sources d'entrée.

Groupe de sources d'entrée	Élément
AV 1-7 V-AUX AUDIO 1-4 PHONO	DSP Program (nom du mode sonore), Audio Decoder (nom du décodeur*)
TUNER	DSP Program (nom du mode sonore), Audio Decoder (nom du décodeur*) * (Modèle pour les États-Unis uniquement) Les données HD Radio sont également disponibles lorsque l'unité est syntonisée sur une station HD Radio (p.63). * (Modèles pour le Royaume-Uni et l'Europe uniquement) Les données du Radio Data System sont également disponibles lorsque l'unité est syntonisée sur une Radio Data System station d'émission (p.65).

Groupe de sources d'entrée	Élément
USB SERVER AirPlay	Song (titre du morceau), Artist (nom de l'artiste), Album (nom de l'album), DSP Program (nom du mode sonore), Audio Decoder (nom du décodeur*) * Lors de la lecture simple à partir d'un iPod : DSP Program (nom du mode sonore), Audio Decoder (nom du décodeur*).
NET RADIO	Song (titre du morceau), Album (nom de l'album), Station (nom de la station), DSP Program (nom du mode sonore), Audio Decoder (nom du décodeur*)

*Le nom du décodeur audio actuellement activé s'affiche. Si aucun décodeur audio n'est activé, le message « Decoder Off » (Décodeur désactivé) s'affiche.

Affichage des informations de statut sur le téléviseur

1 Appuyez sur DISPLAY.

Les informations suivantes s'affichent sur le téléviseur.

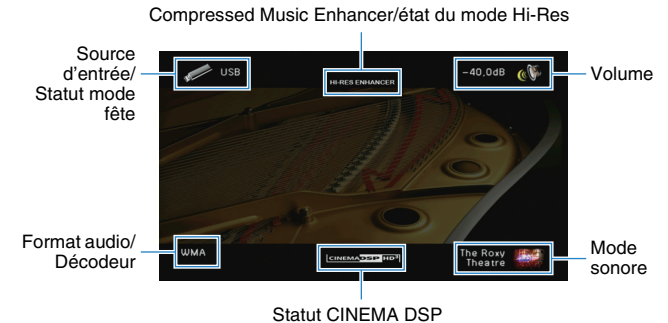

2 Pour quitter l'affichage des informations, appuyez sur DISPLAY.

Configuration de réglages de lecture distincts pour différentes sources de lecture (menu Option)

Vous pouvez configurer des réglages de lecture distincts pour différentes sources de lecture. Ce menu est disponible sur l'afficheur de la face avant (ou sur l'écran du téléviseur), ce qui vous permet de configurer facilement les réglages pendant la lecture.

1 Appuyez sur OPTION.



Afficheur de la face avant



Écran du téléviseur

2 Utilisez les touches de curseur pour sélectionner un élément et appuyez sur ENTER.



- Pour revenir à l'écran précédent pendant les opérations du menu, appuyez sur RETURN.

3 Utilisez les touches de curseur (◀/▶) pour sélectionner un réglage.

4 Pour quitter le menu, appuyez sur OPTION.

Éléments de menu Option



- Les éléments disponibles varient en fonction de la source d'entrée sélectionnée.
- Le texte entre parenthèses correspond aux témoins de l'afficheur de la face avant.

Élément	Fonction	Page	
Réglages tonalité (Tone Control)	Règle la bande des sons haute et basse fréquence.	91	
Adaptive DRC (Adaptive DRC)	Détermine si la dynamique (du maximum au minimum) est réglée automatiquement en même temps que le volume.	91	
Mode CINEMA DSP 3D (CINEMA DSP 3D)	Active/désactive le mode CINEMA DSP HD ³ .	91	
Réglage dialogues (Dialog Adjust)	Niveau dialogues (Dialog Lvl)	Règle le volume du son des dialogues.	92
	Hauteur dialogues (Dialog Lift)	Règle la hauteur perçue du son des dialogues.	92
Surround étendu (EXTD Surround)	Sélectionne le mode de restitution des sources 5.1 voies en 7.1 voies lorsque des enceintes d'ambiance arrière sont utilisées.	92	
Atténuation volume (Volume Trim)	Réglage entrée (In.Trim)	Rectifie les différences de niveau de volume entre les sources d'entrée.	92
	Réglage subwoofer (SW.Trim)	Affine le réglage du volume du subwoofer.	93
Enhancer (Enhancer)	Enhancer (Enhancer)	Active/désactive le mode Compressed Music Enhancer.	93
	Haute résolution (HiRes Mode)	Active/désactive le mode haute résolution (pour améliorer la qualité de l'audio numérique non compressé).	93
Mode vidéo (Video Mode)	Active/désactive les réglages de traitement des signaux vidéo configurés dans le menu « Réglage ».	93	
Réglage vidéo (Video Adjust)	Sélectionne un réglage vidéo parmi les préréglages.	93	
Sélection audio (Audio Select)	Sélectionne la prise d'entrée audio à utiliser lorsque plusieurs raccordements audio sont établis pour une seule source d'entrée.	93	

Élément	Fonction	Page
Mode audio (Audio Mode)	(Modèle pour les États-Unis uniquement) Bascule entre les modes stéréo et monophonique pour la réception radio FM/AM.	94
Mode FM (FM Mode)	(Sauf pour les modèles destinés aux États-Unis) Bascule entre les modes stéréo et monophonique pour la réception radio FM.	94
Affiche/Masquer (Hold/Unhold)	(Modèle pour les États-Unis uniquement) Active/désactive la fonction affichage quand l'unité est syntonisée sur une station HD Radio.	64
Prog. Circul. Routière (TrafficProgram)	(Modèles pour le Royaume-Uni et l'Europe uniquement) Recherche automatiquement une station d'informations sur la circulation routière.	66
Aléatoire (Shuffle)	Configure la lecture aléatoire pour l'iPod (p.71), le dispositif de stockage USB (p.74) ou le serveur multimédia (p.77).	—
Répéter (Repeat)	Configure la lecture répétée pour l'iPod (p.71), le dispositif de stockage USB (p.74) ou le serveur multimédia (p.77).	—

■ Réglages tonalité (Tone Control)

Règle la bande des sons haute (Treble) et basse (Bass) fréquence.

Choix

Aigu (Treble), Grave (Bass)

Plage de réglage

-6,0 dB en Dérivation (Bypass) à +6,0 dB, incréments de 0,5 dB

Réglage par défaut

Dérivation (Bypass)



- Si vous réglez ce paramètre sur une valeur extrême, les sons risquent de ne pas bien correspondre à ceux des autres voies.

Réglages à l'aide des commandes de l'afficheur de la face avant

- ① Appuyez à plusieurs reprises sur TONE/BALANCE pour sélectionner « Treble » ou « Bass ».
- ② Appuyez sur PROGRAM pour effectuer un réglage.

■ Adaptive DRC (Adaptive DRC)

Détermine si la dynamique (du maximum au minimum) est réglée automatiquement en même temps que le niveau du volume. Le réglage « Activé » est utile pour écouter une bande sonore le soir à volume bas.

Réglages

Activé (On)	La dynamique s'ajuste automatiquement.
Désactivé (Off) (par défaut)	La dynamique n'est pas réglée automatiquement.

Si « Activé » est sélectionné, la dynamique se rétrécit lorsque le volume est faible et s'élargit lorsque le volume augmente.

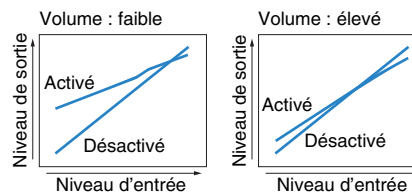

■ Mode CINEMA DSP 3D (CINEMA DSP 3D)

Active/désactive la fonction CINEMA DSP HD³ (p.56). Si cette fonction est réglée sur « Activé », CINEMA DSP HD³ fonctionne avec les programmes sonores sélectionnés (sauf 2ch Stereo et 11ch Stereo).

Réglages

Activé (On) (par défaut)	Active la fonction CINEMA DSP HD ³ .
Désactivé (Off)	Désactive la fonction CINEMA DSP HD ³ .

■ Réglage dialogues (Dialog Adjust)

Règle le volume ou la hauteur perçue du son des dialogues.

□ Niveau dialogues (Dialog Lvl)

Règle le volume du son des dialogues. Si vous n'entendez pas clairement le son des dialogues, vous pouvez accroître leur volume en augmentant ce réglage.

Plage de réglage

0 à 3

Réglage par défaut

0

□ Hauteur dialogues (Dialog Lift)

Règle la hauteur perçue du son des dialogues. Si vous entendez les dialogues comme s'ils provenaient de sous le téléviseur, vous pouvez relever leur hauteur perçue en augmentant ce réglage.



- Ce réglage n'est disponible que lorsqu'une des conditions suivantes est satisfaite.
 - Un des programmes sonores (sauf 2ch Stereo et 11ch Stereo) est sélectionné en cas d'utilisation d'enceintes de présence avant.
 - Virtual Presence Speaker (VPS) (p.56) fonctionne.
(Vous pouvez entendre le son des dialogues depuis les enceintes d'ambiance arrière selon la position d'écoute.)

Plage de réglage

0 à 5 (Plus la valeur est élevée plus la position est haute)

Réglage par défaut

0

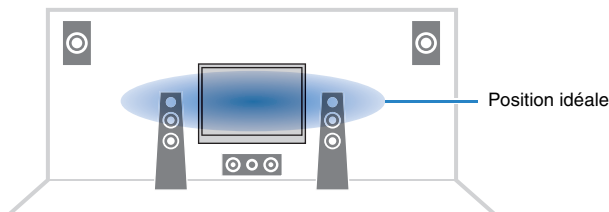

■ Surround étendu (EXTD Surround)

Sélectionne le mode de restitution des sources 5.1 voies en 7.1 voies lorsque des enceintes d'ambiance arrière sont utilisées.

Réglages

Auto (Auto) (par défaut)	Sélectionne automatiquement le décodeur le plus adapté si les signaux contenant des signaux pour les voies surround arrière sont appliqués à l'entrée et restitue les signaux dans le système à 6.1 voies ou 7.1 voies. Si deux enceintes surround arrière sont raccordées, l'unité restitue les signaux à 5.1 voies dans le système à 7.1 voies.
<input type="checkbox"/> PLIIx Movie (<input type="checkbox"/> PLIIxMo)	Restitue toujours les signaux dans le système à 7.1 voies à l'aide du décodeur Dolby Pro Logic IIx Movie. Ce réglage est disponible uniquement lorsque deux enceintes d'ambiance arrière sont raccordées.
<input type="checkbox"/> PLIIx Music (<input type="checkbox"/> PLIIxMu)	Restitue toujours les signaux dans les systèmes à 6.1 ou 7.1 voies à l'aide du décodeur Dolby Pro Logic IIx Music. Ce réglage est disponible uniquement lorsqu'une ou deux enceintes d'ambiance arrière sont raccordées.
EX/ES (EX/ES)	Sélectionne automatiquement le décodeur Dolby EX ou DTS-ES, et restitue les signaux dans un système à 6.1 ou 7.1 voies.
Désactivé (Off)	Restitue toujours les signaux sur leur voie d'origine. (Même en cas de signal DTS-ES ou Dolby Digital Surround EX, l'unité restitue le signal sur un système à 5.1 voies.)



- Certaines sources Dolby Digital Surround EX ou DTS-ES ne contiennent pas de drapeau pour la restitution de la voie surround arrière. Nous vous recommandons de régler « Surround étendu » sur « PLIIx Movie » ou « EX/ES » pour la lecture à partir de ces sources.

■ Atténuation volume (Volume Trim)

Règle précisément la différence de volume entre les sources d'entrée ou le volume du subwoofer.

□ Réglage entrée (In.Trim)

Rectifie les différences de niveau de volume entre les sources d'entrée. Si vous êtes gêné par des différences de volume lors du changement des sources d'entrée, utilisez cette fonction pour les corriger.



- Ce réglage s'applique séparément à chaque source d'entrée.

Plage de réglage

-6,0 dB à +6,0 dB (incrément de 0,5 dB)

Réglage par défaut

0,0 dB

❑ Réglage subwoofer (SW.Trim)

Affine le réglage du volume du subwoofer.

Plage de réglage

-6,0 dB à +6,0 dB (incréments de 0,5 dB)

Réglage par défaut

0,0 dB

■ Enhancer (Enhancer)

Active/désactive Compressed Music Enhancer et le mode haute résolution.

❑ Enhancer (Enhancer)

Active/désactive le mode Compressed Music Enhancer (p.60).



- Ce réglage s'applique séparément à chaque source d'entrée.
- Vous pouvez également utiliser la touche ENHANCER de la télécommande pour activer ou désactiver le mode Compressed Music Enhancer (p.60).

Réglages

Désactivé (Off)	Désactive le mode Compressed Music Enhancer.
Activé (On)	Active le mode Compressed Music Enhancer.

Réglage par défaut

TUNER, USB, (sources réseau) : Activé (On)

Autres : Désactivé (Off)



- Le mode Compressed Music Enhancer ne fonctionne pas sur les signaux dont la fréquence d'échantillonnage est supérieure à 48 kHz.

❑ Haute résolution (HiRes Mode)

Active/désactive le mode haute résolution lorsque « Enhancer » est réglé sur « Activé ». Si cette fonction est réglée sur « Activé », vous pouvez améliorer la qualité de l'audio numérique non compressé (PCM à 2 voies et FLAC par exemple) à l'aide de « Compressed Music Enhancer ».

Réglages

Désactivé (Off)	Désactive le mode haute résolution.
Activé (On) (par défaut)	Active le mode haute résolution.

■ Mode vidéo (Video Mode)

Active/désactive les réglages du traitement des signaux vidéo (résolution, format d'image et réglages vidéo) configurés dans l'option « Traitement » (p.111) du menu « Réglage ».

Réglages

Traitement (Processing)	Active le traitement du signal vidéo.
Direct (Direct) (par défaut)	Désactive le traitement du signal vidéo.

■ Réglage vidéo (Video Adjust)

Sélectionnez un réglage vidéo parmi les préréglages que vous avez configurés dans l'option « Réglage » (p.112) du menu « Réglage ».



- Ce réglage s'applique séparément à chaque source d'entrée.

Réglages

1 à 6

■ Sélection audio (Audio Select)

Sélectionne la prise d'entrée audio à utiliser lorsque plusieurs raccordements audio sont établis pour une seule source d'entrée.



- Ce réglage s'applique séparément à chaque source d'entrée.

Réglages

Auto (Auto) (par défaut)	Sélectionne automatiquement la prise d'entrée audio dans l'ordre de priorité suivant. 1. Entrée HDMI 2. Entrée numérique (COAXIAL ou OPTICAL) 3. Entrée analogique (AUDIO [RCA ou XLR])
HDMI (HDMI)	Sélectionne toujours l'entrée HDMI. Aucun son ne se produit si aucun signal n'est transmis via la prise HDMI.
Coax/Opt (Coax/Opt)	Sélectionne toujours l'entrée numérique (COAXIAL ou OPTICAL). Aucun son ne se produit si aucun signal n'est transmis via la prise COAXIAL ou OPTICAL.
Analogique (Analog)	Sélectionne toujours l'entrée analogique (AUDIO [RCA ou XLR]). Aucun son ne se produit si aucun signal n'est transmis via la prise AUDIO (RCA ou XLR).

■ Mode audio (Audio Mode)

(Modèle pour les États-Unis uniquement)

Bascule entre les modes stéréo et monophonique pour la réception radio FM/AM.



- Ce réglage s'applique séparément à chaque bande (FM/AM).

Réglages

Auto (Auto) (par défaut)	Reçoit la bande sélectionnée (FM ou AM) en son stéréo quand la réception du signal est bonne et en son mono quand elle est mauvaise.
Mono (Mono)	Reçoit la bande sélectionnée (FM ou AM) en son mono.



- Les programmes HD Radio ne sont pas disponibles quand l'unité est en mode de réception monophonique.

■ Mode FM (FM Mode)

(Sauf pour les modèles destinés aux États-Unis)

Bascule entre les modes stéréo et monophonique pour la réception radio FM.

Réglages

Stéréo (Stereo) (par défaut)	Reçoit la radio FM en son stéréo.
Mono (Mono)	Reçoit la radio FM en son mono.

CONFIGURATIONS

Configuration des sources d'entrée (menu Entrée)

Vous pouvez changer les réglages de source d'entrée à l'aide de l'écran du téléviseur.

- 1 Appuyez sur ON SCREEN.
- 2 Utilisez les touches de curseur pour sélectionner « Entrée » et appuyez sur ENTER.

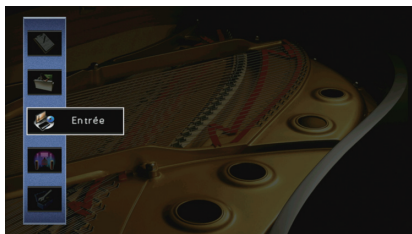

- 3 Utilisez les touches de curseur (</>) pour sélectionner une source d'entrée à configurer et appuyez sur la touche de curseur (Δ).

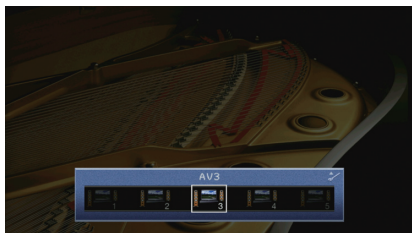

La source d'entrée de l'unité change également.



- Vous pouvez toujours changer la source d'entrée à l'aide des touches de curseur (</>) après l'étape 3.

- 4 Utilisez les touches de curseur (Δ/▽) pour sélectionner une option et appuyez sur ENTER.



- Pour revenir à l'écran précédent pendant les opérations du menu, appuyez sur RETURN.

- 5 Utilisez les touches de curseur pour sélectionner un réglage et appuyez sur ENTER.
- 6 Pour quitter le menu, appuyez sur ON SCREEN.

Éléments du menu Entrée



- Les éléments disponibles varient en fonction de la source d'entrée sélectionnée.

Élément	Fonction	Page
Renommer/sélection icône	Change le nom de la source d'entrée et l'icône.	96
Mode décodeur	Règle le format de la lecture audio numérique sur DTS.	96
Verrouillage volume	Active/désactive les commandes de volume depuis iTunes ou l'iPod via AirPlay.	96
Sortie vidéo	Permet de sélectionner la sortie vidéo avec la source d'entrée audio.	96
Contrôle DMC	Indique si un Digital Media Controller (DMC) compatible DLNA est autorisé à contrôler la lecture.	97
Att. équilibre en entrée	Active ou désactive l'atténuateur d'entrée symétrique afin d'éviter une distorsion du son.	97

■ Renommer/sélection icône

Change le nom de la source d'entrée et l'icône qui apparaissent sur l'afficheur de la face avant ou sur l'écran du téléviseur.

Sources d'entrée

AV 1-7, V-AUX, AUDIO 1-4, PHONO, USB, MULTI CH

■ Procédure de configuration

- 1 Utilisez les touches de curseur (</>) pour sélectionner un modèle et appuyez sur la touche (▽).



- Vous ne pouvez pas modifier le modèle ou l'icône pour « USB » lorsqu'un iPod est raccordé.

- 2 Utilisez les touches de curseur (</>) pour sélectionner une icône et appuyez sur la touche de curseur (▽).
- 3 Appuyez sur ENTER pour accéder à l'écran de modification du nom.
- 4 Utilisez les touches de curseur et ENTER pour renommer et sélectionnez « SAISIR » pour confirmer la saisie.



- Pour effacer l'entrée, sélectionnez « SUPPR. ».

- 5 Utilisez les touches de curseur pour sélectionner « OK » et appuyez sur ENTER.



- Pour restaurer le réglage par défaut, sélectionnez « RÉINIT ».

- 6 Pour quitter le menu, appuyez sur ON SCREEN.

■ Mode décodeur

Règle le format de la lecture audio numérique sur « DTS ».

Par exemple, si l'unité ne détecte aucun appareil audio DTS et émet un bruit, définissez « Mode décodeur » sur « DTS ».

Sources d'entrée

AV 1-7, V-AUX, AUDIO 1-4 (disponibles uniquement lorsqu'une entrée audio numérique est attribuée)

Réglages

Auto (par défaut)	Sélectionne automatiquement un format audio pour correspondre au signal audio d'entrée.
DTS	Sélectionne DTS uniquement. (Les autres signaux audio ne sont pas reproduits.)

■ Verrouillage volume

Active/désactive les commandes de volume depuis iTunes ou l'iPod via AirPlay.

Sources d'entrée

AirPlay

Réglages

Désactivé	Active/désactive les commandes de volume depuis iTunes ou l'iPod.
Limité (par défaut)	Active/désactive les commandes de volume à partir d'iTunes ou d'un iPod dans une plage limitée (-80 dB à 0 dB et silencieux).
Complet	Active les commandes de volume depuis iTunes ou l'iPod dans la plage complète (-80 dB à +16,5 dB et mise en sourdine).

■ Sortie vidéo

Permet de sélectionner la sortie vidéo avec la source d'entrée audio.

Sources d'entrée

TUNER, (sources réseau), USB, MULTI CH

Réglages

Désactivé	Ne restitue pas la vidéo.
AV 1-7, V-AUX	Restitue l'entrée vidéo via les prises d'entrée vidéo correspondantes.

Réglage par défaut

USB : V-AUX

Autres : Désactivé

■ Contrôle DMC

Indique si un Digital Media Controller (DMC) compatible DLNA est autorisé à contrôler la lecture.

Source d'entrée

SERVER

Réglages

Invalider	Ne permet pas aux DMC de contrôler la lecture.
Valider (par défaut)	Permet aux DMC de contrôler la lecture.



- Un Digital Media Controller (DMC) est un périphérique pouvant contrôler d'autres périphériques réseau. Lorsque cette fonction est activée, vous pouvez contrôler la lecture de l'unité depuis des DMC (tels que Windows Media Player 12) se trouvant sur le même réseau.

■ Att. équilibre en entrée

Active ou désactive l'atténuateur d'entrée symétrique (AUDIO 4) afin d'éviter une distorsion du son lorsque des signaux de haut niveau sont émis.

Active l'atténuateur lorsque les prises AUDIO 4 (entrée symétrique XLR) sont raccordées à un appareil audio émettant des signaux de 3 V (RMS) ou plus (p.34).

Source d'entrée

AUDIO 4

Réglages

Dérivation (par défaut)	N'active pas l'atténuateur d'entrée symétrique.
ATT.(-6dB)	Active l'atténuateur d'entrée symétrique afin de réduire le niveau du signal de 6 dB.

Configuration de la fonction SCENE (menu Scène)

Vous pouvez changer les réglages de la fonction SCENE (p.53) à l'aide de l'écran du téléviseur.

- 1 Appuyez sur ON SCREEN.
- 2 Utilisez les touches de curseur pour sélectionner « Scène » et appuyez sur ENTER.

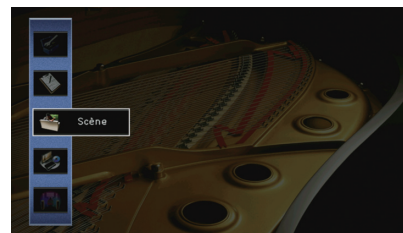

- 3 Utilisez les touches de curseur (</>) pour sélectionner une scène à configurer et appuyez sur la touche (Δ).

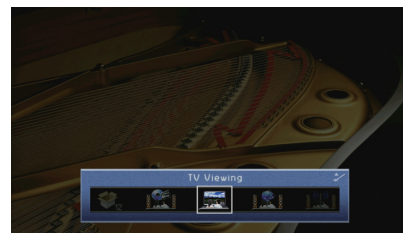

- 4 Utilisez les touches de curseur (Δ/▽) pour sélectionner une option et appuyez sur ENTER.

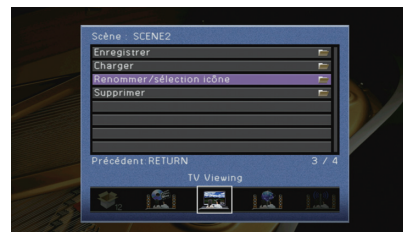

5 Utilisez les touches de curseur et ENTER pour modifier le réglage.

6 Pour quitter le menu, appuyez sur ON SCREEN.

Éléments du menu Scène

Élément	Fonction	Page
Enregistrer	Enregistre les réglages actuels de la scène sélectionnée.	98
Charger	Charge les réglages enregistrés pour la scène sélectionnée. Vous pouvez également configurer le réglage de la lecture SCENE link, sélectionner les options à inclure dans les attributions de scène ou afficher les réglages en cours attribués à la scène sélectionnée.	98
Renommer/sélection icône	Change le nom et l'icône de la scène.	99
Supprimer	Restaure les réglages par défaut de la scène sélectionnée.	99

■ Enregistrer

Enregistre les paramètres actuels de l'unité (source d'entrée et programme sonore par exemple) dans la scène sélectionnée.



- Si vous avez modifié l'attribution d'entrée pour une scène, vous devez également modifier l'appareil externe attribué à la touche SCENE correspondante (p.54).

■ Charger

Charge les réglages enregistrés pour la scène sélectionnée.

Sélectionnez « DÉTAIL » pour configurer le réglage de lecture SCENE link ou afficher les attributions de scène.

□ Pilot. périphér.

Rappelle une scène sélectionnée et démarre sa lecture sur un appareil externe raccordé à l'unité via HDMI. (Lecture SCENE link)

Réglages

Désactivé	Désactive la fonction de lecture SCENE link.
Contrôle HDMI	Active la lecture SCENE link via des signaux de contrôle HDMI. Sélectionnez cette option si un appareil compatible avec le contrôle HDMI (tel qu'un lecteur BD/DVD) est raccordé à l'unité via HDMI. Elle permet également d'activer le téléviseur s'il est compatible avec le contrôle HDMI.

Réglage par défaut

SCENE1 (BD/DVD), SCENE2 (TV) : Contrôle HDMI

SCENE3 (NET), SCENE4 (RADIO), SCENE5-12 : Désactivé



- Pour contrôler la lecture d'un appareil compatible avec le contrôle HDMI via la lecture SCENE link, vous devez définir « Contrôle HDMI » du menu « Réglage » sur « Activé » et procéder au réglage de la liaison du contrôle HDMI (p.150).

□ Détail

Sélectionnez les options à inclure dans les attributions de scène. Vous pouvez également afficher les réglages attribués à la scène sélectionnée.

Pour inclure des options dans les attributions de scène, utilisez les touches de curseur pour sélectionner une option et appuyez sur ENTER pour cocher la case (ou décocher la case à exclure).

Si, par exemple, vous réglez régulièrement le volume pendant que vous regardez la télévision mais que vous écoutez la radio à faible volume la nuit, retirez le paramètre « Volume » des attributions de l'option SCENE2 (TV) et incluez « Volume » dans les attributions de l'option SCENE4 (RADIO).

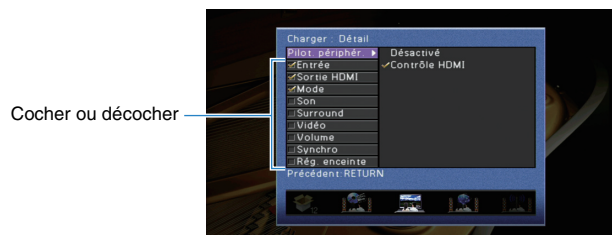

Choix

Entrée	Entrée (p.52), Sélection audio (p.93)
Sortie HDMI	Sortie HDMI (p.52)
Mode	Programme sonore (p.55), Mode Pur Direct (p.110), Enhancer (p.60), Enhancer Haute résolution (p.93)
Son	Réglages tonalité (p.91), Adaptive DRC (p.91)
Surround	Mode CINEMA DSP 3D (p.91), Hauteur dialogues (p.92), Niveau dialogues (p.92), Réglage subwoofer (p.93), Surround étendu (p.92)
Vidéo	Mode vidéo (p.111), Réglage vidéo (p.93)
Volume	Volume principal (p.52)
Synchro	Synchronisation lèvres (p.109), Retard (p.110)
Rég. enceinte	Modèle de réglage (p.106), Sélection PEQ (p.108)

Réglage par défaut

Entrée, Sortie HDMI, Mode: sélectionné

Son, Surround, Vidéo, Volume, Synchro, Rég. enceinte : non sélectionné

■ Renommer/sélection icône

Change le nom et l'icône de scène qui apparaissent sur l'afficheur de face avant ou sur l'écran du téléviseur.

■ Procédure de configuration

- 1 Utilisez les touches de curseur (◀/▶) pour sélectionner une icône et appuyez sur la touche de curseur (∇).



- 2 Appuyez sur ENTER pour accéder à l'écran de modification du nom.
- 3 Utilisez les touches de curseur et ENTER pour renommer et sélectionnez « SAISIR » pour confirmer la saisie.

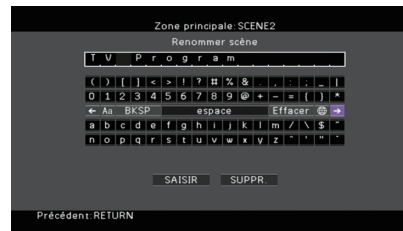

- Pour effacer l'entrée, sélectionnez « SUPPR. ».

- 4 Utilisez les touches de curseur pour sélectionner « OK » et appuyez sur ENTER.



- Pour restaurer le réglage par défaut, sélectionnez « RÉINIT ».

- 5 Pour quitter le menu, appuyez sur ON SCREEN.

■ Supprimer

Restaure les réglages par défaut (p.53) pour la scène sélectionnée.

Configuration des programmes sonores/décodeurs d'ambiance (menu Programme sonore)

Vous pouvez modifier les réglages des programmes sonores et des décodeurs d'ambiance à l'aide de l'écran du téléviseur.

- 1 Appuyez sur ON SCREEN.
- 2 Utilisez les touches de curseur pour sélectionner « Programme sonore » et appuyez sur ENTER.

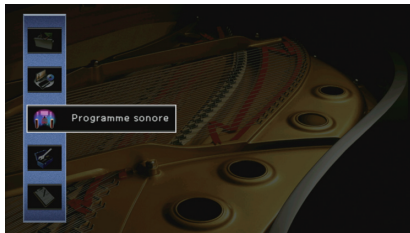

- 3 Utilisez les touches de curseur (</>) pour sélectionner un programme sonore à configurer et appuyez sur la touche de curseur (Δ).

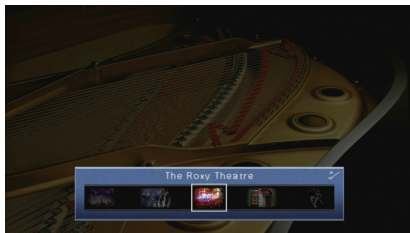

- Vous pouvez toujours changer le programme sonore à l'aide des touches de curseur (</>) après l'étape 3.

- 4 Utilisez les touches de curseur(Δ/▽) pour sélectionner une option et appuyez sur ENTER.

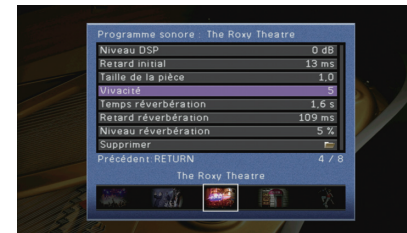

- Pour revenir à l'écran précédent pendant les opérations du menu, appuyez sur RETURN.
- Pour restaurer les réglages du programme sonore sélectionné à leurs valeurs par défaut, sélectionnez « Supprimer ».

- 5 Utilisez les touches de curseur pour sélectionner un réglage et appuyez sur ENTER.
- 6 Pour quitter le menu, appuyez sur ON SCREEN.

Éléments du menu Programme sonore



- Les options et les réglages par défaut disponibles varient selon le programme sonore ou le décodeur d'ambiance sélectionné.

■ Réglages des programmes sonores

Élément	Fonction	Réglages
Type décodeur	Sélectionne un décodeur d'ambiance à utiliser avec le programme sonore sélectionné.	<input type="checkbox"/> Pro Logic*, <input type="checkbox"/> PLIIx Movie (<input type="checkbox"/> PLII Movie), <input type="checkbox"/> PLIIx Music* (<input type="checkbox"/> PLII Music*), <input type="checkbox"/> PLIIx Game* (<input type="checkbox"/> PLII Game*), Neo:6 Cinema, Neo:6 Music* (* Uniquement disponible lorsque « SURROUND DECODER » est sélectionné)
Niveau DSP	Règle le niveau d'effet de champ sonore.	-6 dB à +3 dB (par défaut : 0 dB) Supérieur pour améliorer l'effet de champ sonore et inférieur pour le réduire.
Retard initial	Ajuste le délai entre le son direct et la génération de champ sonore de présence.	1 ms à 99 ms Supérieur pour améliorer l'effet de délai et inférieur pour le réduire.
Retard initial Surround	Ajuste le délai entre le son direct et la génération de champ sonore d'ambiance.	1 ms à 49 ms Supérieur pour améliorer l'effet de délai et inférieur pour le réduire.
Retard initial Surround Back	Ajuste le délai entre le son direct et la génération de champ sonore arrière d'ambiance.	1 ms à 49 ms Supérieur pour améliorer l'effet de délai et inférieur pour le réduire.
Taille de la pièce	Ajuste l'effet d'élargissement du champ sonore de présence.	0,1 à 2,0
Surround, taille de la pièce	Ajuste l'effet d'élargissement du champ sonore d'ambiance.	Supérieur pour améliorer l'effet d'élargissement et inférieur pour le réduire.
Surround Back, taille pièce	Ajuste l'effet d'élargissement du champ sonore arrière d'ambiance.	

Élément	Fonction	Réglages
Vivacité	Ajuste la perte du champ sonore de présence.	0 à 10
Vivacité Surround	Ajuste la perte du champ sonore d'ambiance.	Supérieur pour améliorer la réflectivité et inférieur pour la réduire.
Vivacité Surround Back	Ajuste la perte du champ sonore arrière d'ambiance.	
Temps réverbération	Règle le temps de décroissement du son de réverbération arrière.	1,0 s à 5,0 s Supérieur pour enrichir le son de réverbération et inférieur pour obtenir un son clair.
Retard réverbération	Ajuste le délai entre le son direct et la génération de son de réverbération.	0 ms à 250 ms Supérieur pour améliorer l'effet de délai et inférieur pour le réduire.
Niveau réverbération	Règle le volume du son de réverbération.	0% à 100% Supérieur pour renforcer le son de réverbération et inférieur pour l'affaiblir.

Les options suivantes sont disponibles lorsque vous sélectionnez « 2ch Stereo » ou « 11ch Stereo ».

Programme sonore	Élément	Fonction	Réglages
2ch Stereo	Direct	Permet de choisir de dévier automatiquement ou non le circuit DSP lorsqu'une source audio analogique est lue.	Auto (par défaut), Désactivé
	Niveau	Règle le volume complet.	-5 à +5 (par défaut : 0)
	Balance avant / arrière	Règle l'équilibre du volume avant et arrière.	-5 à +5 (par défaut : 0) Supérieur pour améliorer l'avant et inférieur pour améliorer l'arrière.
11ch Stereo	Balance gauche / droite	Règle l'équilibre du volume droit et gauche.	-5 à +5 (par défaut : 0) Supérieur pour améliorer le côté droit et inférieur pour améliorer le côté gauche.
	Balance hauteur	Règle l'équilibre du volume de la hauteur à l'aide des enceintes de présence.	0 à 10 (par défaut : 5) Supérieur pour améliorer le haut et inférieur pour améliorer le bas. (Les enceintes de présence ne produisent pas de son lorsque « Balance hauteur » est réglé sur « 0 »).
	Monaural Mix	Active/désactive la sortie du son mono.	Désactivé (par défaut), Activé



• Les options disponibles dans « 11ch Stereo » varient selon le système d'enceintes utilisé.

■ Réglages des décodeurs

Les options suivantes sont disponibles lorsque vous réglez « Type décodeur » dans « SURROUND DECODER » sur « DPLIIx Music » (DPLII Music) ou « Neo:6 Music ».

Type décodeur	Élément	Fonction	Réglages
DPLIIx Music (DPLII Music)	Panorama	Ajuste l'effet d'élargissement du champ sonore avant.	Désactivé (par défaut), Activé Sélectionnez « Activé » pour envelopper les sons des voies avant droite/gauche autour du champ et générer un champ sonore spacieux en combinaison avec le champ sonore d'ambiance.
	Ampleur centrale	Ajuste l'effet d'élargissement du champ sonore central.	0 à 7 (par défaut : 3) Niveau supérieur pour améliorer l'effet d'élargissement et inférieur pour le réduire (plus proche du centre).
	Dimension	Ajuste la différence de niveau entre les champs sonores d'ambiance et avant.	-3 à +3 (par défaut : 0) Supérieur pour renforcer le champ sonore avant et inférieur pour renforcer le champ sonore d'ambiance.
Neo:6 Music	Image centrale	Ajuste le niveau d'orientation central (effet d'élargissement) du champ sonore avant.	0,0 à 1,0 (par défaut : 0,3) Supérieur pour renforcer le niveau d'orientation central (moins d'effet d'élargissement) et inférieur pour l'affaiblir (plus d'effet d'élargissement).

Configuration des diverses fonctions (menu Réglage)

Vous pouvez configurer les diverses fonctions de l'unité à l'aide du menu affiché sur l'écran du téléviseur.

- 1 Appuyez sur ON SCREEN.
- 2 Utilisez les touches de curseur pour sélectionner « Réglage » et appuyez sur ENTER.

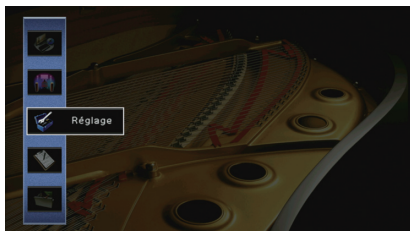

- 3 Utilisez les touches de curseur (◀/▶) pour sélectionner un menu.



- 4 Utilisez les touches de curseur (△/▽) pour sélectionner une option et appuyez sur ENTER.



- Pour revenir à l'écran précédent pendant les opérations du menu, appuyez sur RETURN.

- 5 Utilisez les touches de curseur pour sélectionner un réglage et appuyez sur ENTER.
- 6 Pour quitter le menu, appuyez sur ON SCREEN.

Éléments du menu Réglage

Menu	Élément	Fonction	Page		
Enceinte	Réglage Auto	Optimise automatiquement les réglages d'enceinte (YPAO).	41		
	Réglage manuel	Modèle de réglage	Enregistre deux modèles de réglage d'enceintes et permute entre les deux.	106	
		Copie données	Copie les paramètres « Modèle de réglage » dans le sens spécifié.	106	
		Configuration	Avant	Sélectionne la taille des enceintes avant.	106
			Centre	Choisit si une enceinte centrale est raccordée ou non ainsi que sa taille.	106
			Surround	Indique si des enceintes d'ambiance sont raccordées ou non ainsi que leur taille.	107
			Surround arrière	Indique si des enceintes d'ambiance arrière sont raccordées ou non ainsi que leur taille.	107
			Présence av.	Choisit si les enceintes de présence avant sont raccordées ou non.	107
			Présence arr.	Choisit si les enceintes de présence arrière sont raccordées ou non.	107
			Subwoofer 1 Subwoofer 2	Indique si un subwoofer est raccordé ou non à la prise SUBWOOFER 1 ou SUBWOOFER 2 ainsi que sa phase.	107
			Disposition SWFR	Choisit la disposition d'un subwoofer lorsque 2 subwoofers sont utilisés.	108
		Extra graves	Règle les enceintes qui produisent les composantes basse fréquence de la voie avant.	108	
		Distance	Règle la distance entre chaque enceinte et la position d'écoute.	108	
		Niveau	Règle le volume de chaque enceinte.	108	
	Égal. param.	Règle la tonalité à l'aide d'un égaliseur.	108		
	Signal test	Active/désactive la sortie du signal test.	109		
	Son	Synchronisation lèvres	Activer retard	Active/désactive le réglage de la synchro pour chaque source d'entrée.	109
			Sélection Auto/Manuelle	Sélectionne la méthode de réglage du délai entre la sortie vidéo et audio.	109
			Réglage	Ajuste manuellement le délai entre la sortie vidéo et la sortie audio.	110
		Dynamique	Permet de sélectionner la méthode de réglage de la dynamique pour la lecture de trains binaires audio (signaux Dolby Digital et DTS).	110	
Volume maximum		Règle le volume maximum de sorte que le son ne soit pas trop assourdissant.	110		
Volume initial		Règle le volume initial pour quand ce récepteur est mis sous tension.	110		
Mode Pur Direct		Choisit de restituer ou non les signaux vidéo pendant le mode Pure Direct.	110		
Adaptive DSP Level		Choisit de régler automatiquement ou non le niveau d'effet CINEMA DSP.	110		
VPS		Permet de créer une Virtual Presence Speaker (VPS) en utilisant les enceintes avant, centrales et de surround.	111		
Filtre numérique DAC		Sélectionne le type de filtre DAC (convertisseur numérique-analogique).	111		
Vidéo	Conversion analog.-analog.	Active/désactive la conversion vidéo entre les prises vidéo analogiques	111		
	Mode vidéo	Active/désactive le traitement du signal vidéo (résolution, format d'image et réglages vidéo).	111		

Menu	Élément	Fonction	Page	
HDMI	Contrôle HDMI	Active/désactive le contrôle HDMI. Vous pouvez également configurer les réglages pertinents (tels que ARC et entrée audio du téléviseur).	113	
	Sortie Audio	Sélectionne un appareil de sortie audio.	114	
	Attente Inchangé	Indique si les vidéos ou le son (entrée via des prises HDMI) sont restitués sur le téléviseur lorsque l'unité est en mode veille.	114	
Réseau	Adresse IP	Configure les paramètres du réseau (tels que l'adresse IP).	115	
	Veille du réseau	Indique si la fonction permettant de mettre l'unité sous tension depuis d'autres périphériques réseau est activée/désactivée.	115	
	Filtre adresse MAC	Définit le filtre Adresse MAC permettant de limiter l'accès à l'unité depuis d'autres périphériques réseau.	115	
	Nom du réseau	Modifie le nom du réseau (nom de l'unité du réseau) affiché sur les autres périphériques réseau.	116	
Multi-Zone	Réglage Zone principale	Renommer Zone	Change le nom de zone (pour la zone principale) qui apparaît sur l'afficheur de la face avant ou sur l'écran du téléviseur.	116
		Volume	Active/désactive les réglages du volume pour la sortie Zone2 ou Zone3.	117
		Volume maximum	Règle le volume maximum de Zone2 ou Zone3 de sorte que le son ne soit pas trop assourdissant dans la zone secondaire.	117
	Réglage Zone2	Volume initial	Règle le volume initial de Zone2 ou Zone3 à la mise sous tension de l'unité.	117
		Réglage Zone3	Mono	Bascule entre les modes stéréo et monophonique pour la sortie Zone2 ou Zone3.
	Réglage Zone4	Renommer scène Zone	Change le nom des scènes (pour Zone2 ou Zone3) qui apparaît sur l'afficheur de la face avant ou sur l'écran du téléviseur.	117
		Renommer Zone	Change le nom de zone (pour Zone2 ou Zone3) qui apparaît sur l'afficheur de la face avant ou sur l'écran du téléviseur.	117
		Renommer scène Zone	Change le nom des scènes (pour Zone4) qui apparaît sur l'afficheur de la face avant ou sur l'écran du téléviseur.	118
		Renommer Zone	Change le nom de zone (pour Zone4) qui apparaît sur l'afficheur de la face avant ou sur l'écran du téléviseur.	118
	Attribution sortie moniteur	Sélectionnez la zone pour laquelle les prises MONITOR OUT/ZONE OUT sont utilisées.	118	
	Attribution HDMI OUT2	Sélectionne la zone pour laquelle la prise HDMI OUT 2 (ZONE OUT) est utilisée.	118	
Réglage mode fête	Active/désactive le passage au mode fête pour chaque zone.	118		
Fonction	Attribution entrée	Attribue les prises COMPONENT VIDEO, COAXIAL et OPTICAL à une autre source d'entrée.	119	
	Réglage d'affichage	Luminosité (affichage avant)	Règle la luminosité de l'afficheur de la face avant.	119
		Message court	Choisit d'afficher ou non les messages courts sur l'écran du téléviseur lorsque l'unité fonctionne.	119
		Fond d'écran	Sélectionne l'image à utiliser comme fond d'écran sur le téléviseur.	119
	Sortie déclencheur1	Mode déclencheur	Spécifie la condition de la prise TRIGGER OUT à utiliser.	120
		Sortie déclencheur2	Zone destination	Spécifie la zone avec laquelle la prise TRIGGER OUT fonctionne en synchronisation.
DC OUT	Mode alim.	Sélectionne le mode d'alimentation via la prise DC OUT.	120	
Protect. mém.		Évite la modification accidentelle des réglages.	121	
ECO	Veille Automatique	Règle la durée préalable à la mise en veille automatique.	121	
Language		Sélectionne une langue pour le menu affiché à l'écran.	122	

Enceinte (Réglage manuel)

Configure manuellement les réglages d'enceinte.

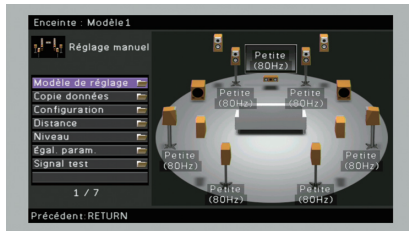

■ Modèle de réglage

Enregistre deux modèles de réglage d'enceintes et permute entre les deux. Lorsque vous configurez les réglages d'enceintes suivants, ceux-ci sont mémorisés dans le modèle sélectionné.

- Résultats de la mesure (Réglage Auto)
- Configuration
- Distance
- Niveau
- Égal. param.

Réglages

Modèle1 (par défaut), Modèle2



- Le modèle de réglage actuellement sélectionné apparaît en haut des écrans « Réglage Auto » et « Réglage manuel ».
- Cette fonction est utile quand vous souhaitez enregistrer certains réglages en fonction des conditions variables de votre environnement d'écoute. Par exemple, si vous souhaitez changer de réglages quand les rideaux sont ouverts ou fermés, vous pouvez enregistrer les réglages pour chaque environnement et basculer entre ces réglages.

■ Copie données

Copie les paramètres « Modèle de réglage » dans le sens spécifié.

Choix

Modèle1 > 2	Copie les paramètres de « Modèle1 » vers « Modèle2 ».
Modèle2 > 1	Copie les paramètres de « Modèle2 » vers « Modèle1 ».

■ Configuration

Configure les caractéristiques de sortie des enceintes.



- Lorsque vous configurez la taille de l'enceinte, sélectionnez « Large » si le diamètre du subwoofer de votre enceinte est de 16 cm ou plus ou « Petite » s'il est inférieur à 16 cm.

□ Avant

Sélectionne la taille des enceintes avant.

Réglages

Large	Sélectionnez cette option pour de grandes enceintes. Les enceintes avant produisent toutes les composantes de fréquence de voie avant.
Petite (par défaut)	Sélectionnez cette option pour de petites enceintes. Le subwoofer produit des composantes de voie basse fréquence avant inférieures à la fréquence de transition spécifiée (par défaut : 80 Hz).



- « Avant » est automatiquement réglé sur « Large » lorsque « Subwoofer 1 » et « Subwoofer 2 » sont réglés sur « Aucun ».

□ Centre

Choisit si une enceinte centrale est raccordée ou non ainsi que sa taille.

Réglages

Large	Sélectionnez cette option pour de grandes enceintes. L'enceinte centrale produit toutes les composantes de fréquence de voie centrale.
Petite (par défaut)	Sélectionnez cette option pour de petites enceintes. Le subwoofer ou les enceintes avant produisent des composantes de voie basse fréquence centrales inférieures à la fréquence de transition spécifiée (par défaut : 80 Hz).
Aucune	Sélectionnez cette option si aucune enceinte centrale n'est raccordée. Les enceintes avant produisent un son de voie centrale.

□ Surround

Indique si des enceintes d'ambiance sont raccordées ou non ainsi que leur taille.

Réglages

Large	Sélectionnez cette option pour de grandes enceintes. Les enceintes d'ambiance produisent toutes les composantes de fréquence de voie d'ambiance.
Petite (par défaut)	Sélectionnez cette option pour de petites enceintes. Le subwoofer ou les enceintes avant produisent des composantes de voie d'ambiance inférieures à la fréquence de transition spécifiée (par défaut : 80 Hz).
Aucune	Sélectionnez cette option si aucune enceinte surround n'est raccordée. Les enceintes avant produisent des signaux audio de voie d'ambiance. Le mode Virtual CINEMA DSP fonctionne lorsque vous sélectionnez un programme sonore.

□ Surround arrière

Indique si des enceintes d'ambiance arrière sont raccordées ou non ainsi que leur taille.

Réglages

Large x1	Sélectionnez cette option si une grande enceinte est raccordée. L'enceinte arrière d'ambiance produit toutes les composantes de fréquence de voie arrière d'ambiance.
Large x2	Sélectionnez cette option si deux grandes enceintes sont raccordées. Les enceintes arrière d'ambiance produisent toutes les composantes de fréquence de voie arrière d'ambiance.
Petite x1	Sélectionnez cette option si une petite enceinte est raccordée. Le subwoofer ou les enceintes avant produisent des composantes de voie arrière d'ambiance inférieures à la fréquence de transition spécifiée (par défaut : 80 Hz).
Petite x2 (par défaut)	Sélectionnez cette option si deux petites enceintes sont raccordées. Le subwoofer ou les enceintes avant produisent des composantes de voie arrière d'ambiance inférieures à la fréquence de transition spécifiée (par défaut : 80 Hz).
Aucune	Sélectionnez cette option si aucune enceinte d'ambiance arrière n'est raccordée. Les enceintes surround produisent des signaux audio de voie surround arrière.



• Ce réglage n'est pas disponible lorsque « Surround » est réglé sur « Aucune ».

□ Présence av.

Choisit si les enceintes de présence avant sont raccordées ou non.

Réglages

Utiliser (par défaut)	Sélectionnez cette option si des enceintes de présence avant sont raccordées.
Aucun	Sélectionnez cette option si aucune enceinte de présence avant n'est raccordée.

□ Présence arr.

Choisit si les enceintes de présence arrière sont raccordées ou non.

Réglages

Utiliser (par défaut)	Sélectionnez cette option si des enceintes de présence arrière sont raccordées.
Aucun	Sélectionnez cette option si aucune enceinte de présence arrière n'est raccordée.



• Ce réglage n'est pas disponible quand « Surround » ou « Présence av. » est réglé sur « Aucune ».

□ Subwoofer 1, Subwoofer 2

Indique si un subwoofer est raccordé ou non à la prise SUBWOOFER 1 ou SUBWOOFER 2 ainsi que sa phase.

Réglages

Utiliser	Normal (par défaut)	Sélectionnez cette option lorsqu'un subwoofer est raccordé à la prise SUBWOOFER 1 ou SUBWOOFER 2 (phase non inversée). Le subwoofer produit un son à partir de la voie LFE (effet de basses fréquences) et les composantes basse fréquence à partir d'autres voies.
	Inversé	Sélectionnez cette option lorsqu'un subwoofer est raccordé à la prise SUBWOOFER 1 ou SUBWOOFER 2 (phase inversée). Le subwoofer produit un son à partir de la voie LFE (effet de basses fréquences) et les composantes basse fréquence à partir d'autres voies.
Aucun		Sélectionnez cette option si aucun subwoofer n'est raccordé à la prise SUBWOOFER 1 ou SUBWOOFER 2. Les enceintes avant produisent un son à partir de la voie LFE (effet de basses fréquences) et les composantes basse fréquence à partir d'autres voies lorsque « Subwoofer 1 » et « Subwoofer 2 » sont réglés sur « Aucune ».



• Lorsque les basses manquent de puissance ou de netteté, changez la phase du subwoofer.

□ Disposition SWFR

Choisit la disposition d'un subwoofer lorsque 2 subwoofers sont utilisés.

Réglages

Gauche + Droite	Sélectionnez cette option lorsque 2 subwoofers sont placés sur les côtés gauche et droit de la pièce.
Avant + Arrière	Sélectionnez cette option lorsque 2 subwoofers sont placés à l'avant et à l'arrière de la pièce.
Mono x2 (par défaut)	Sélectionnez cette option si 2 subwoofers sont disposés librement.



- Ce réglage n'est pas disponible quand « Subwoofer 1 » ou « Subwoofer 2 » est réglé sur « Aucune ».

□ Extra graves

Règle les enceintes qui produisent les composantes basse fréquence de la voie avant.

Réglages

Désactivé (par défaut)	En fonction de la taille des enceintes avant, le subwoofer ou les enceintes avant produisent les composantes basse fréquence de voie avant.
Activé	Le subwoofer et les enceintes avant produisent les composantes basse fréquence de voie avant.



- Ce réglage est disponible lorsque les options « Subwoofer 1 » et « Subwoofer 2 » sont réglées sur « Aucune » ou lorsque l'option « Avant » est réglée sur « Petite ».

■ Distance

Règle la distance entre chaque enceinte et la position d'écoute de sorte que les sons provenant des enceintes atteignent la position d'écoute en même temps. Tout d'abord, sélectionnez l'unité de distance (« Mètre » ou « Pied »).

Choix

Avant G, Avant D, Centre, Surround G, Surround D, Surr. arr. G, Surr. arr. D, Présence av. G, Présence av. D, Présence arr.G, Présence arr.D, Subwoofer 1, Subwoofer 2

Plage de réglage

0,30 m à 24,00 m (1,0 ft à 80,0 ft), incréments de 0,05 m (0,2 ft)

Réglage par défaut

3,00 m (10,0 ft)

■ Niveau

Règle le volume de chaque enceinte.

Choix

Avant G, Avant D, Centre, Surround G, Surround D, Surr. arr. G, Surr. arr. D, Présence av. G, Présence av. D, Présence arr.G, Présence arr.D, Subwoofer 1, Subwoofer 2

Plage de réglage

-10,0 dB à +10,0 dB (incréments de 0,5 dB)

Réglage par défaut

0,0 dB

Réglages à partir de l'afficheur de la face avant

- ① Appuyez sur LEVEL.
- ② Utilisez les touches de curseur (Δ/∇) pour sélectionner une enceinte.
- ③ Utilisez les touches de curseur ($\triangleleft/\triangleright$) pour régler le volume de l'enceinte sélectionnée.

■ Égal. param.

Règle la tonalité à l'aide d'un égaliseur.

Réglages

Manuel	Sélectionnez cette option si vous souhaitez régler manuellement l'égaliseur. Pour plus d'informations, reportez-vous à la section relative au réglage manuel de l'égaliseur.
YPAO:Plat	Ajuste les enceintes individuelles pour obtenir les mêmes caractéristiques.
YPAO:Avant	Ajuste les enceintes individuellement pour obtenir les mêmes caractéristiques que pour les enceintes avant.
YPAO:Naturel	Règle toutes les enceintes pour obtenir un son naturel.
Direct	N'utilise pas l'égaliseur.



- « YPAO:Plat », « YPAO:Avant » et « YPAO:Naturel » sont disponibles uniquement lorsque les résultats de mesure de « Réglage Auto » ont déjà été enregistrés (p.41). Appuyez de nouveau sur ENTER pour afficher les résultats de mesure.

■ Réglage manuel de l'égaliseur

- 1 Réglez « Égal. param. » sur « Manuel » et appuyez sur ENTER.
- 2 Appuyez de nouveau sur ENTER pour accéder à l'écran de modification.
- 3 Utilisez les touches de curseur pour sélectionner une enceinte et appuyez sur ENTER.



- Pour restaurer les réglages par défaut de toutes les enceintes, sélectionnez « Eff. données PEQ », puis « OK ».
- Pour copier les valeurs de l'égaliseur paramétrique acquises avec « Réglage Auto » (p.41) dans les champs « Manuel » pour un réglage précis, sélectionnez « Copie données PEQ » et un type d'égaliseur.

4 Utilisez les touches de curseur (</>) pour sélectionner une fréquence centrale à partir des 7 bandes prédéfinies (4 pour le subwoofer) et les touches (</>) pour régler le gain.

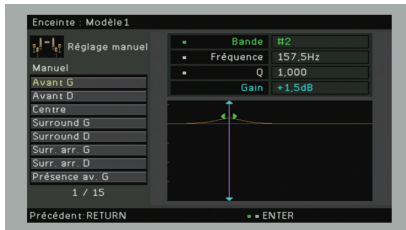

Plage de réglage

Gain: -20,0 dB à +6,0 dB

5 Pour effectuer un réglage précis de la fréquence centrale ou du facteur Q (bande passante), appuyez à plusieurs reprises sur ENTER pour sélectionner un élément.

Fréquence : Utilisez les touches de curseur (</>) pour régler la fréquence centrale de la bande sélectionnée et les touches de curseur (</>) pour régler le gain.

Q: Utilisez les touches de curseur (</>) pour régler le facteur Q (bande passante) de la bande sélectionnée et les touches de curseur (</>) pour régler le gain.

Plage de réglage

Fréquence centrale : 31,3 Hz à 16,0 kHz (31,3 Hz à 250,0 Hz pour le subwoofer)
facteur Q : 0,500 à 10,080

6 Pour quitter le menu, appuyez sur ON SCREEN.

■ Signal test

Active/désactive la sortie du signal test. La sortie de la tonalité d'essai vous permet de régler l'équilibre des enceintes ou l'égaliseur tout en confirmant l'effet.

Réglages

Désactivé (par défaut)	Ne génère pas de sortie des tonalités d'essai.
Activé	Effectue automatiquement une sortie des signaux test lorsque vous réglez l'équilibre des enceintes ou l'égaliseur.

Son

Configure les réglages de sortie audio.



■ Synchronisation lèvres

Règle le délai entre la sortie vidéo et audio en retardant la sortie audio.

Activer retard

Active/désactive le réglage de la synchro pour chaque source d'entrée.

Choix

AV 1-7, V-AUX, AUDIO 1-4

Réglages

Invalider	Désactive le réglage de la synchro pour la source d'entrée sélectionnée.
Valider (par défaut)	Active le réglage de la synchro pour la source d'entrée sélectionnée.

Sélection Auto/Manuelle

Sélectionne la méthode de réglage du délai entre la sortie vidéo et audio.

Plage de réglage

Auto (par défaut)	Ajuste le délai entre la sortie vidéo et la sortie audio lorsqu'un téléviseur prenant en charge une fonction Synchronisation Lèvres automatique est raccordé à l'unité via HDMI. Si nécessaire, vous pouvez effectuer un réglage précis de la synchronisation des signaux audio de sortie dans « Réglage ».
Manuel	Sélectionnez cette option si vous souhaitez régler manuellement le délai entre la sortie vidéo et la sortie audio. Réglez la synchronisation des signaux de sortie audio dans « Réglage ».



- Même si « Sélection Auto/Manuelle » est réglé sur « Auto », l'ajustement automatique ne fonctionne pas en fonction du téléviseur connecté à l'unité. Dans ce cas, ajustez le délai manuellement dans « Réglage ».

❑ Réglage

Permet de régler manuellement le délai entre la sortie vidéo et la sortie audio lorsque « Sélection Auto/Manuelle » est réglé sur « Manuel ». Vous pouvez effectuer un réglage précis de la synchronisation des signaux audio de sortie lorsque « Sélection Auto/Manuelle » est réglé sur « Auto ».

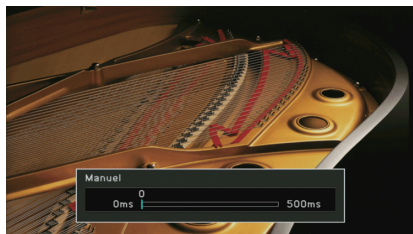

Plage de réglage

0 ms à 500 ms (incréments de 1 ms)

Réglage par défaut

0 ms



- Lorsque l'option « Sélection Auto/Manuelle » est réglée sur « Auto », « Décalage » affiche la différence entre le réglage automatique et un réglage précis.

■ Dynamique

Permet de sélectionner la méthode de réglage de la dynamique pour la lecture de trains binaires audio (signaux Dolby Digital et DTS).

Réglages

Maximum (par défaut)	Produit un son sans réglage de la plage dynamique.
Standard	Optimise la plage dynamique pour une utilisation normale à la maison.
Minimum/Auto	Règle la dynamique pour obtenir un son clair, y compris la nuit ou à faibles volumes. Lors de la lecture de signaux Dolby TrueHD, la dynamique est réglée automatiquement sur la base des informations de signal d'entrée.

■ Volume maximum

Règle le volume maximum de sorte que le son ne soit pas trop assourdissant.

Plage de réglage

-30,0 dB à +15,0 dB (incréments de 5,0 dB), +16,5 dB

Réglage par défaut

+16,5 dB

■ Volume initial

Règle le volume initial, à la mise sous tension du récepteur.

Réglages

Désactivé (par défaut)	Définit le niveau du volume au niveau où l'unité se trouvait avant sa dernière mise en veille.
Activé	Règle au niveau du Silencieux ou du volume spécifié (-80,0 dB à +16,5 dB, incréments de 0,5 dB). (Précisez un niveau de volume inférieur à celui du réglage « Volume maximum ».)

■ Mode Pur Direct

Choisit de restituer ou non les signaux vidéo pendant le mode Pure Direct (p.60).

Réglages

Auto (par défaut)	Restitue automatiquement les signaux vidéo lorsqu'une des vidéos est reçue à partir de la source d'entrée sélectionnée ou lorsqu'une source d'entrée pouvant être commandée avec l'affichage de l'écran est sélectionnée. Si aucun signal vidéo n'est transmis, le fond d'écran est affiché.
Vidéo désactivée	N'émet pas de signaux vidéo y compris le fond d'écran.

■ Adaptive DSP Level

Choisit de régler automatiquement ou non le niveau d'effet CINEMA DSP.

Réglages

Désactivé	Ne règle pas le niveau d'effet automatiquement.
Activé (par défaut)	Le niveau d'effet est réglé automatiquement en fonction des résultats de la mesure YPAO et du volume.

■ VPS

Permet de créer une Virtual Presence Speaker (VPS) en utilisant les enceintes avant, centrales et de surround. Une fois VPS activé, l'unité crée une Virtual Presence Speaker (VPS) avant lorsqu'aucune enceinte de présence avant n'est branchée ou crée une VPS arrière en l'absence d'enceintes de présence arrière, lorsque des enceintes de présence avant sont branchées (p.56).

Réglages

Désactivé	Désactive la Virtual Presence Speaker (VPS).
Activé (par défaut)	Active la Virtual Presence Speaker (VPS).



- Selon la hauteur à laquelle les enceintes d'ambiance sont installées, il est possible que la VPS ne fonctionne pas correctement. Le cas échéant, réglez l'option « VPS » sur « Désactivé ».

■ Filtre numérique DAC

Sélectionne le type de filtre DAC (convertisseur numérique-analogique), selon vos préférences.

Réglages

Attén. nette	Ce filtre permet d'éliminer les bruits résiduels en atténuant fortement les sons et d'obtenir un son clair.
Attén. lente	Ce filtre permet d'éliminer les bruits résiduels en atténuant légèrement les sons et d'obtenir un son faible.
Lat. courte (par défaut)	Réduit le retard audio provoqué par le filtre numérique DAC interne. Ce filtre permet généralement d'obtenir un son direct et rythmé.

Vidéo

Configure les réglages de sortie vidéo.



■ Conversion analog.-analog.

Active/désactive la conversion vidéo (p.148) entre les prises vidéo analogiques (COMPONENT VIDEO, S VIDEO et VIDEO).

Réglages

Désactivé	Désactive la conversion vidéo entre les prises vidéo analogiques.
Activé (par défaut)	Active la conversion vidéo entre les prises vidéo analogiques. Les signaux vidéo convertis sont émis par les prises MONITOR OUT uniquement.



- Cette fonction ne s'applique que lorsque l'option « Attribution sortie moniteur » (p.118) est réglée sur « Principal » (par défaut) et que l'option « Attribution HDMI OUT2 » (p.118) est réglée sur « Principal » (par défaut) ou « Zone4 ».
- L'unité ne convertit pas les signaux vidéo de ligne 480 et de ligne 576 de façon interchangeable.
- Seuls les signaux vidéo de résolution 480p/576p peuvent être émis par les prises S VIDEO et VIDEO (p.148).

■ Mode vidéo

Active/désactive le traitement du signal vidéo (résolution, format d'image et réglages vidéo).

Réglages

Direct (par défaut)	Désactive le traitement du signal vidéo.
Traitement	Active le traitement du signal vidéo. Configurez les réglages des options « Résolution », « Aspect » et « Réglage ».



- Si « Mode vidéo » est réglé sur « Direct », l'unité transmet les signaux vidéo à l'aide du dernier circuit afin de réduire le délai de sortie vidéo.

❑ Résolution

Sélectionne une résolution pour les signaux vidéo HDMI émis lorsque « Mode vidéo » est réglé sur « Traitement ».

Réglages

Inchangé	Ne convertit pas la résolution.
Auto (par défaut)	Sélectionne automatiquement une résolution en fonction de la résolution TV.
480p/576p, 720p, 1080i, 1080p, 4K	Signaux vidéo de sortie avec une résolution sélectionnée. (Seules les résolutions prises en charge par votre téléviseur peuvent être sélectionnées.)



- Si vous devez sélectionner une résolution que votre téléviseur ne prend pas en charge, réglez l'option « MONITOR CHECK » (p.126) du menu « ADVANCED SETUP » sur « SKIP », puis essayez à nouveau. Remarque : les vidéos émises peuvent ne pas s'afficher normalement sur votre téléviseur.

❑ Aspect

Sélectionne un format d'image pour les signaux vidéo HDMI émis lorsque « Mode vidéo » est réglé sur « Traitement ».

Réglages

Inchangé (par défaut)	Ne convertit pas le format d'image.
16:9 normal	Émet des signaux vidéo 4:3 en un format de téléviseur 16:9 avec des bandes noires de part et d'autre de l'écran.



- Ce réglage fonctionne uniquement lorsque des signaux 480i/576i ou 480p/576p sont convertis en signaux 720p, 1080i, 1080p ou 2160p (4K).

❑ Réglage

Configure les réglages vidéo lorsque « Mode vidéo » est réglé sur « Traitement ». Vous pouvez enregistrer les réglages vidéo en tant que présélections (jusqu'à 6).

■ Procédure de configuration

- 1 Utilisez les touches de curseur (Δ/∇) pour sélectionner un numéro de présélection et appuyez sur ENTER.
- 2 Utilisez les touches de curseur (Δ/∇) pour sélectionner un élément.

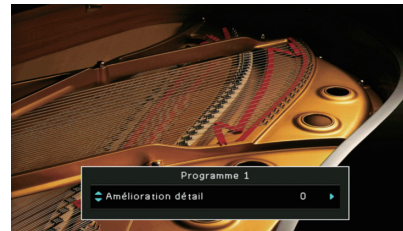

- 3 Utilisez les touches de curseur (\leftarrow/\rightarrow) pour sélectionner un réglage et appuyez sur ENTER.
- 4 Pour quitter le menu, appuyez sur ON SCREEN.

Amélioration détail

Permet de régler manuellement l'amélioration des détails vidéo.

Plage de réglage

0 à 50

Réglage par défaut

0

Amélioration contour

Permet de régler manuellement l'amélioration des contours vidéo.

Plage de réglage

0 à 50

Réglage par défaut

0

Luminosité

Règle la luminosité de la vidéo.

Plage de réglage

-100 à +100

Réglage par défaut

0

Contraste

Règle le contraste vidéo.

Plage de réglage

-100 à +100

Réglage par défaut

0

Saturation

Règle la saturation de la vidéo.

Plage de réglage

-100 à +100

Réglage par défaut

0

HDMI

Configure les réglages HDMI.

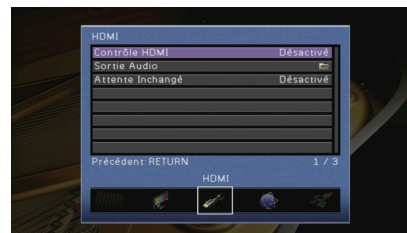

■ Contrôle HDMI

Active/désactive le contrôle HDMI (p.150).

Réglages

Désactivé (par défaut)	Désactive le contrôle HDMI.
Activé	Active le contrôle HDMI. Configurez les réglages des options « Entrée audio TV », « ARC » et « Synch. en veille ».



- Pour utiliser le contrôle HDMI, vous devez procéder au réglage de la liaison du contrôle HDMI (p.150) après avoir raccordé les appareils compatibles avec le contrôle HDMI.

□ Entrée audio TV

Sélectionne une prise d'entrée audio de l'unité à utiliser pour l'entrée audio TV lorsque « Contrôle HDMI » est réglé sur « Activé ». La source d'entrée de l'unité bascule automatiquement sur Audio TV lorsque l'entrée TV est basculée sur son syntoniseur intégré.

Réglages

AUDIO 1-3

Réglage par défaut

AUDIO 1



- Lorsque le mode ARC est utilisé pour transmettre des signaux audio TV sur l'unité, vous ne pouvez pas utiliser les prises d'entrée sélectionnées pour raccorder un appareil externe car l'entrée est utilisée pour l'entrée audio TV.

❑ ARC

Active/désactive le mode ARC (p.26) lorsque « Contrôle HDMI » est réglé sur « Activé ».

Réglages

Désactivé	Désactive ARC.
Activé (par défaut)	Active ARC.



- Normalement, vous n'avez pas à modifier ce réglage. En cas de bruits provenant des enceintes raccordées à l'unité (si les signaux audio TV émis via ARC ne sont pas pris en charge par cette dernière), réglez « ARC » sur « Désactivé » et utilisez les enceintes du téléviseur.

❑ Synch. en veille

Choisit d'utiliser ou non le contrôle HDMI pour lier le comportement de veille du téléviseur et de l'unité lorsque « Contrôle HDMI » est réglé sur « Activé ».

Réglages

Désactivé	Ne règle pas l'unité en mode veille suite à la mise hors tension du téléviseur.
Activé	Règle l'unité en mode veille suite à la mise hors tension du téléviseur.
Auto (par défaut)	Règle l'unité en mode veille suite à la mise hors tension du téléviseur uniquement lorsque l'unité reçoit des signaux audio TV ou HDMI.

■ Sortie Audio

Sélectionne un appareil de sortie audio.



- Les paramètres « Amplificateur » et « HDMI OUT1 » sont disponibles uniquement lorsque « Contrôle HDMI » est réglé sur « Désactivé ».
- Le réglage « HDMI OUT2 » n'est disponible que lorsque « Attribution HDMI OUT2 » (p.118) est réglé sur « Principal ».

❑ Amplificateur

Active/désactive la sortie audio des enceintes et casques raccordés à l'unité.

Réglages

Désactivé	Désactive la sortie audio des enceintes et des casques.
Activé (par défaut)	Active la sortie audio des enceintes et des casques.

❑ HDMI OUT1, HDMI OUT2

Active/désactive la sortie audio d'un téléviseur raccordé à la prise HDMI OUT 1 ou à la prise HDMI OUT 2.

Réglages

Désactivé (par défaut)	Désactive la sortie audio du téléviseur.
Activé	Active la sortie audio du téléviseur.



- Les prises HDMI OUT 1–2 restituent les signaux audio à 2 voies lors de la mise sous tension de l'unité.

■ Attente Inchangé

Indique si les vidéos ou le son (entrée via des prises HDMI) sont restitués sur le téléviseur lorsque l'unité est en mode veille. Si cette fonction est réglée sur « Activé », vous pouvez utiliser les touches de sélection d'entrée (AV 1–7 et V-AUX) pour sélectionner une entrée HDMI même lorsque l'unité se trouve en mode veille (témoin de veille clignotant sur l'unité).

Réglages

Désactivé (par défaut)	Ne transmet pas de signaux vidéo/audio au téléviseur.
Activé	Transmet des signaux vidéo/audio au téléviseur. (L'unité consomme plus d'électricité que quand « Désactivé » est sélectionné.)



- Ce réglage n'est disponible que lorsque « Contrôle HDMI » est réglé sur « Désactivé ».

Réseau

Configure les réglages de réseau.

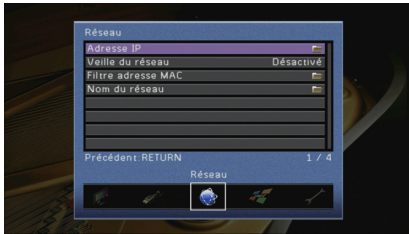

■ Adresse IP

Configure les paramètres du réseau (tels que l'adresse IP).

□ DHCP

Choisir d'utiliser ou non un serveur DHCP.

Réglages

Désactivé	N'utilise pas un serveur DHCP. Configurez manuellement les paramètres réseau. Pour plus d'informations, reportez-vous à la section « Réglage manuel des paramètres réseau ».
Activé (par défaut)	Un serveur DHCP permet d'obtenir automatiquement les paramètres réseau de l'unité (tels que l'adresse IP).

■ Réglage manuel des paramètres réseau

- 1 Réglez « DHCP » sur « Désactivé ».
- 2 Utilisez les touches de curseur (Δ/▽) pour sélectionner un type de paramètre et appuyez sur ENTER.

Adresse IP	Spécifie une adresse IP.
Masque sous-réseau	Spécifie un masque de sous-réseau.
Passerelle déf.	Spécifie l'adresse IP de la passerelle par défaut.
Serveur DNS (P)	Spécifie l'adresse IP du serveur DNS primaire.
Serveur DNS (S)	Spécifie l'adresse IP du serveur DNS secondaire.

- 3 Utilisez les touches de curseur (◀/▶) pour sélectionner le caractère à modifier et (Δ/▽) pour sélectionner une valeur.
- 4 Pour confirmer le réglage, appuyez sur ENTER.
- 5 Pour configurer un autre paramètre réseau, recommencez les étapes 2 à 4.

6 Pour enregistrer les modifications, utilisez les touches de curseur pour sélectionner « OK » et appuyez sur ENTER.

7 Pour quitter le menu, appuyez sur ON SCREEN.

■ Veille du réseau

Indique si l'unité peut être mise sous tension depuis d'autres périphériques réseau (veille du réseau).

Réglages

Désactivé (par défaut)	Désactive la fonction de veille du réseau.
Activé	Active la fonction de veille du réseau. (L'unité consomme plus d'électricité que quand « Désactivé » est sélectionné.)

■ Filtre adresse MAC

Définit le filtre Adresse MAC permettant de limiter l'accès à l'unité depuis d'autres périphériques réseau.

□ Filtre

Active/désactive le filtre adresse MAC.

Réglages

Désactivé (par défaut)	Désactive le filtre adresse MAC.
Activé	Active le filtre adresse MAC. Dans « Adresse MAC 1-10 », indiquez les adresses MAC des périphériques réseau autorisés à accéder à l'unité.

□ Adresse MAC 1-10

Indique les adresses MAC (jusqu'à 10) des périphériques réseau dont l'accès à l'unité est autorisé si l'option « Filtre » est réglée sur « Activé ».

■ Procédure

- 1 Utilisez les touches de curseur (Δ/▽) pour sélectionner « Adresse MAC 1-5 » ou « Adresse MAC 6-10 » et appuyez sur ENTER.
- 2 Utilisez les touches de curseur (Δ/▽) pour sélectionner un numéro d'adresse MAC et appuyez sur ENTER.
- 3 Utilisez les touches de curseur (◀/▶) pour sélectionner le caractère à modifier et (Δ/▽) pour sélectionner une valeur.

- 4 Pour confirmer le réglage, appuyez sur ENTER.
- 5 Pour enregistrer les modifications, utilisez les touches de curseur pour sélectionner « OK » et appuyez sur ENTER.
- 6 Pour quitter le menu, appuyez sur ON SCREEN.

Nom du réseau

Modifie le nom du réseau (nom de l'unité du réseau) affiché sur les autres périphériques réseau.

Procédure

- 1 Appuyez sur ENTER pour accéder à l'écran de modification du nom.
- 2 Utilisez les touches de curseur et ENTER pour renommer et sélectionnez « SAISIR » pour confirmer la saisie.

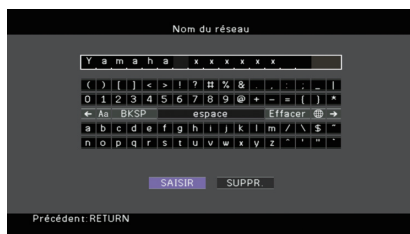

- Pour effacer l'entrée, sélectionnez « SUPPR. ».

- 3 Utilisez les touches de curseur pour sélectionner « OK » et appuyez sur ENTER.



- Pour restaurer le réglage par défaut, sélectionnez « RÉINIT ».

- 4 Pour quitter le menu, appuyez sur ON SCREEN.

Multi-Zone

Configure les réglages de la fonction multi-zone.

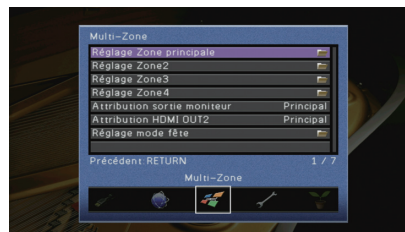

Réglage Zone principale

Configure le réglage de la zone principale.

Renommer Zone

Change le nom de zone (pour la zone principale) qui apparaît sur l'afficheur de la face avant ou sur l'écran du téléviseur.

Procédure

- 1 Appuyez sur ENTER pour accéder à l'écran de modification du nom.
- 2 Utilisez les touches de curseur et ENTER pour renommer et sélectionnez « SAISIR » pour confirmer la saisie.



- Pour effacer l'entrée, sélectionnez « SUPPR. ».

- 3 Utilisez les touches de curseur pour sélectionner « OK » et appuyez sur ENTER.



- Pour restaurer le réglage par défaut, sélectionnez « RÉINIT ».

- 4 Pour quitter le menu, appuyez sur ON SCREEN.

■ Réglage Zone2, Réglage Zone3

Configure les réglages de la Zone2 ou Zone3.

□ Volume

Active/désactive les réglages du volume pour la sortie Zone2 ou Zone3.

Si vous avez raccordé un amplificateur externe avec commande du volume à l'unité, désactivez le réglage du volume de la zone correspondante.

Réglages

Fixe	Désactive les réglages du volume pour la sortie Zone2 ou Zone3.
Variable (par défaut)	Active les réglages du volume pour la sortie Zone2 ou Zone3.

□ Volume maximum

Règle le volume maximum de la Zone2 ou Zone3 de sorte que le son ne soit pas trop assourdissant.

Plage de réglage

-30,0 dB à +15,0 dB (incréments de 5,0 dB), +16,5 dB

Réglage par défaut

+16,5 dB



- Ce réglage n'est disponible que lorsque « Volume » est réglé sur « Variable ».

□ Volume initial

Règle le volume initial de Zone2 ou Zone3 à la mise sous tension de l'unité.

Réglages

Désactivé (par défaut)	Définit le niveau du volume au niveau où l'unité se trouvait avant sa dernière mise en veille.
Activé	Règle au niveau du Silencieux ou du volume spécifié (-80,0 dB à +16,5 dB, incréments de 0,5 dB). (Précisez un niveau de volume inférieur à celui du réglage « Volume maximum ».)



- Ce réglage n'est disponible que lorsque « Volume » est réglé sur « Variable ».

□ Mono

Bascule entre les modes stéréo et monophonique pour la sortie Zone2 ou Zone3.

Réglages

Désactivé (par défaut)	Produit des sons stéréo dans Zone2 ou Zone3.
Activé	Produit des sons mono dans Zone2 ou Zone3.

□ Renommer scène Zone

Change le nom des scènes (pour Zone2 ou Zone3) qui apparaît sur l'afficheur de la face avant ou sur l'écran du téléviseur.

■ Procédure

- 1 Utilisez les touches de curseur pour sélectionner une scène à renommer et appuyez sur ENTER.
- 2 Appuyez sur ENTER pour accéder à l'écran de modification du nom.
- 3 Utilisez les touches de curseur et ENTER pour renommer et sélectionnez « SAISIR » pour confirmer la saisie.



- Pour effacer l'entrée, sélectionnez « SUPPR. ».

- 4 Utilisez les touches de curseur pour sélectionner « OK » et appuyez sur ENTER.



- Pour restaurer le réglage par défaut, sélectionnez « RÉINIT ».

- 5 Pour quitter le menu, appuyez sur ON SCREEN.

□ Renommer Zone

Change le nom de zone (pour Zone2 ou Zone3) qui apparaît sur l'afficheur de la face avant ou sur l'écran du téléviseur.

Vous pouvez modifier le nom de la zone de la même manière que pour « Renommer Zone » dans « Réglage Zone principale » (p.116).

■ Réglage Zone4

Configure les réglages de la Zone4.

❑ Renommer scène Zone

Change le nom des scènes (pour Zone4) qui apparaît sur l'afficheur de la face avant ou sur l'écran du téléviseur.

Vous pouvez modifier les noms de scène de la même manière que pour « Renommer scène Zone » dans « Réglage Zone2, Réglage Zone3 » (p.117).

❑ Renommer Zone

Change le nom de zone (pour Zone4) qui apparaît sur l'afficheur de la face avant ou sur l'écran du téléviseur.

Vous pouvez modifier le nom de la zone de la même manière que pour « Renommer Zone » dans « Réglage Zone principale » (p.116).

■ Attribution sortie moniteur

Sélectionnez la zone pour laquelle les prises MONITOR OUT/ZONE OUT (COMPONENT VIDEO, S VIDEO et VIDEO) sont utilisées.

Réglages

Principal (par défaut), Zone2, Zone3



- Pour regarder des vidéos lues sur un appareil externe dans le moniteur vidéo de zone, vous devez connecter le moniteur vidéo à l'unité de la même façon que l'appareil vidéo. Par exemple, si vous souhaitez regarder des vidéos reçues depuis le lecteur DVD via un câble vidéo à composantes, raccordez le moniteur vidéo aux prises COMPONENT VIDEO avec un câble vidéo à composantes.

■ Attribution HDMI OUT2

Sélectionnez la zone pour laquelle la prise HDMI OUT 2 (ZONE OUT) est utilisée.

Réglages

Principal (par défaut), Zone2, Zone4



- Pour plus d'informations sur les signaux vidéo/audio pouvant être restitués sur chaque zone, reportez-vous à la section « Sortie multi-zone » (p.149).

❑ Sortie Audio

Active/désactive la sortie audio de la prise HDMI OUT 2 lorsque « Attribution HDMI OUT2 » est réglé sur « Zone2 ».

Activé	Active la sortie audio.
Désactivé (par défaut)	Désactive la sortie audio (sortie vidéo uniquement).

■ Réglage mode fête

Active/désactive le passage au mode fête (p.88) pour chaque zone.

Choix

Cible : Zone2, Cible : Zone3, Cible : Zone4

Réglages

Invalidé	Désactive le passage au mode fête.
Valider (par défaut)	Active le passage au mode fête. Vous pouvez activer ou désactiver le mode fête en appuyant sur PARTY sur la télécommande.

Fonction

Configure les fonctions qui permettent d'utiliser plus facilement l'unité.



■ Attribution entrée

Attribue les prises COMPONENT VIDEO, COAXIAL et OPTICAL à une autre source d'entrée.

■ Procédure

Exemple : attribution de la prise OPTICAL (⑤) à la source d'entrée « AV 2 »

- 1 Utilisez les touches de curseur pour sélectionner la cellule à l'intersection avec « AV 2 » et « Optique » et appuyez sur ENTER.

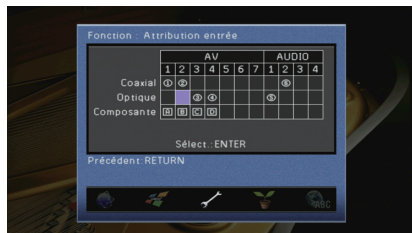

- 2 Utilisez les touches de curseur pour sélectionner « ⑤ » et appuyez sur ENTER.



- 3 Pour quitter le menu, appuyez sur ON SCREEN.



- Les prises COAXIAL et OPTICAL ne peuvent pas être attribuées à la même source d'entrée.

■ Réglage d'affichage

Configure les réglages associés à l'afficheur de la face avant ou à l'afficheur de l'écran du téléviseur.

□ Luminosité (affichage avant)

Règle la luminosité de l'afficheur de la face avant.

Plage de réglage

-4 à 0 (supérieur pour une luminosité plus forte)

Réglage par défaut

0

□ Message court

Choisit d'afficher ou non les messages courts sur l'écran du téléviseur lorsque l'unité fonctionne (comme la sélection d'entrée et le réglage du volume).

Réglages

Activé (par défaut)	Affiche les messages courts sur l'écran du téléviseur.
Désactivé	N'affiche pas les messages courts sur l'écran du téléviseur.

□ Fond d'écran

Sélectionne l'image à utiliser comme fond d'écran sur le téléviseur.

Réglages

Image1 (par défaut), Image 2, Image 3	Affiche l'image sélectionnée sur l'écran du téléviseur lorsqu'il n'y a aucun signal vidéo.
Fond gris	Affiche un fond d'écran gris sur l'écran de téléviseur lorsqu'il n'y a aucun signal vidéo.

■ Sortie déclencheur1, Sortie déclencheur2

Permet de régler les prises TRIGGER OUT 1–2 pour qu'elles fonctionnent de manière synchronisée avec l'état d'alimentation de chaque zone ou du basculement d'entrée.

□ Mode déclencheur

Spécifie la condition de la prise TRIGGER OUT à utiliser.

Réglages

Alimentation (par défaut)	La prise TRIGGER OUT fonctionne de manière synchronisée avec l'état d'alimentation de la zone spécifiée à l'aide de « Zone destination ».
Source	La prise TRIGGER OUT fonctionne de manière synchronisée avec le basculement d'entrée de la zone spécifiée à l'aide de « Zone destination ». Un signal électronique est transmis en fonction du réglage effectué dans « Source ».
Manuel	Sélectionnez cette option pour changer manuellement le niveau de sortie de la transmission du signal électronique avec « Manuel ».

Source

Spécifie le niveau de sortie du signal électronique transmis avec chaque basculement de l'entrée lorsque « Mode déclencheur » est réglé sur « Source ».

Choix

AV 1–7, V-AUX, AUDIO 1–4, PHONO, TUNER, (sources réseau), USB, MULTI CH

Réglages

Bas	Arrête la transmission du signal électronique lorsque vous basculez sur la source d'entrée spécifiée dans cette option.
Haut (par défaut)	Transmet le signal électronique lorsque vous basculez sur la source d'entrée spécifiée dans cette option.

Manuel

Change manuellement le niveau de sortie de la transmission du signal électronique lorsque « Mode déclencheur » est réglé sur « Manuel ». Ce réglage peut également être utilisé pour confirmer le fonctionnement correct de l'appareil externe raccordé via la prise TRIGGER OUT.

Choix

Bas	Arrête la transmission du signal électronique.
Haut (par défaut)	Transmet le signal électronique.

□ Zone destination

Spécifie la zone avec laquelle la prise TRIGGER OUT fonctionne en synchronisation.

Réglages

Principale	Lorsque « Mode déclencheur » est réglé sur « Alimentation », la transmission du signal électronique est synchronisée avec l'état de l'alimentation de la zone principale. Lorsque « Mode déclencheur » est réglé sur « Source », la transmission du signal électronique est synchronisée avec le basculement de l'entrée dans la zone principale.
Zone2	Lorsque « Mode déclencheur » est réglé sur « Alimentation », la transmission du signal électronique est synchronisée avec l'état de l'alimentation de Zone2. Lorsque « Mode déclencheur » est réglé sur « Source », la transmission du signal électronique est synchronisée avec le basculement de l'entrée de Zone2.
Zone3	Lorsque « Mode déclencheur » est réglé sur « Alimentation », la transmission du signal électronique est synchronisée avec l'état de l'alimentation de Zone3. Lorsque « Mode déclencheur » est réglé sur « Source », la transmission du signal électronique est synchronisée avec le basculement de l'entrée de Zone3.
Zone4	Lorsque « Mode déclencheur » est réglé sur « Alimentation », la transmission du signal électronique est synchronisée avec l'état de l'alimentation de Zone4. Lorsque « Mode déclencheur » est réglé sur « Source », la transmission du signal électronique est synchronisée avec le basculement de l'entrée de Zone4.
Tout (par défaut)	Lorsque « Mode déclencheur » est réglé sur « Alimentation », la transmission du signal électronique est synchronisée avec l'état de l'alimentation de n'importe quelle zone. Lorsque « Mode déclencheur » est réglé sur « Source », la transmission du signal électronique est synchronisée avec le basculement de l'entrée de n'importe quelle zone.

■ DC OUT

Configure les réglages de la prise DC OUT.

□ Mode alim.

Sélectionne le mode d'alimentation de l'accessoire AV Yamaha connecté à la prise DC OUT.

Réglages

En continu (par défaut)	Alimente l'appareil externe via la prise DC OUT en continu, que l'unité soit allumée ou en mode veille.
Sync. alim. zone principale	Alimente l'appareil externe via la prise DC OUT uniquement lorsque la zone principale est activée. (Ce réglage peut ne pas fonctionner correctement sur certains accessoires.)

■ Protect. mém.

Évite la modification accidentelle des réglages.

Réglages

Désactivé (par défaut)	Ne protège pas les réglages.
Activé	Protège les réglages jusqu'à ce que « Désactivé » soit sélectionné.



- Lorsque l'option « Protect. mém. » est réglée sur « Activé », l'icône de verrouillage (🔒) s'affiche sur l'écran de menu.

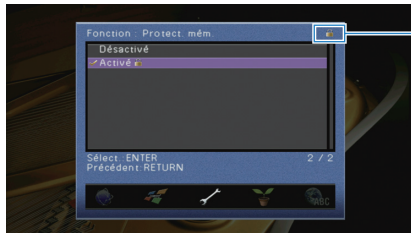

icône

ECO

Configure les réglages de l'alimentation.



■ Veille Automatique

Règle la durée préalable à la mise en veille automatique. Si vous ne faites pas fonctionner l'unité pendant la durée spécifiée, elle passe automatiquement en mode veille.

Réglages

Désactivé	Ne règle pas automatiquement l'unité en mode veille.
2 heures, 4 heures, 8 heures, 12 heures	Règle l'unité en mode veille lorsque vous ne l'avez pas utilisée pendant la durée spécifiée. Par exemple, lorsque « 2 heures » est sélectionné, l'unité passe en mode veille après 2 heures de non-utilisation.

Réglage par défaut

Modèles pour le Royaume-Uni et l'Europe : 8 heures
Autres modèles : Désactivé



- Juste avant que l'unité ne passe en mode veille, le message « AutoPowerStby » s'affiche et un compte à rebours démarre sur l'afficheur de la face avant.

Language

Sélectionne une langue pour le menu affiché à l'écran.

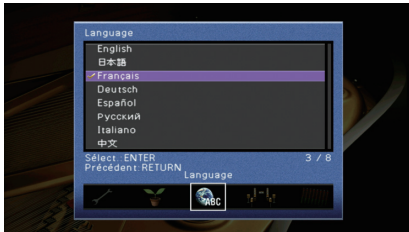

Réglages

English (par défaut)	Anglais
日本語	Japonais
Français	Français
Deutsch	Allemand
Español	Espagnol
Русский	Russe
Italiano	Italian
中文	Chinois



- Les informations affichées sur la face avant sont exclusivement présentées en anglais.

Consultation des informations relatives à l'unité (menu Information)

Vous pouvez consulter les informations relatives à l'unité à l'aide de l'écran du téléviseur.

- 1 Appuyez sur ON SCREEN.
- 2 Utilisez les touches de curseur pour sélectionner « Information » et appuyez sur ENTER.



- 3 Utilisez les touches de curseur (<|>) pour sélectionner un type d'information.



- 4 Pour quitter le menu, appuyez sur ON SCREEN.

Types d'informations

■ Signal audio

Affiche les informations relatives au signal audio actuel.

Entrée	Format	Format audio du signal d'entrée
	Voie	Nombre de voies de source dans le signal d'entrée (avant/surround/LFE) Par exemple, la mention « 5,1 (3/2/0,1) » indique 5.1 voies au total (3 voies avant , 2 voies d'ambiance et LFE).
	Échant.	Nombre d'échantillons par seconde du signal numérique d'entrée
	Débit	Quantité de données par seconde du signal à trains binaires d'entrée
	Dialogue	Niveau de normalisation de dialogue du signal à trains binaires d'entrée
Sortie	Bornes de l'enceinte depuis lesquelles les signaux sont transmis	



- Même lorsque l'unité est réglée directement sur des signaux à trains binaires de sortie, le signal peut être converti en fonction des spécifications et des réglages de l'appareil de lecture.

■ Signal vidéo

Affiche les informations relatives au signal vidéo actuel.

Signal HDMI	Présence ou absence de sortie/entrée de signal HDMI.
Résolution HDMI	Résolutions du signal d'entrée (analogique ou HDMI) et du signal de sortie (HDMI).
Résolution analog.	Résolutions du signal d'entrée (analogique) et du signal transmis aux prises MONITOR OUT (analogique).

■ Moniteur HDMI

Affiche des informations concernant les téléviseurs raccordés aux prises HDMI OUT. Utilisez les touches du curseur (△/▽) pour basculer entre « OUT1 » et « OUT2 ».

Interface	Interface TV
Résolution vidéo	Résolutions prises en charge par le téléviseur

■ Réseau

Affiche les informations réseau sur l'unité.

Adresse IP	Adresse IP
Masque sous-réseau	Masque de sous-réseau
Passerelle déf.	Adresse IP de la passerelle par défaut
Serveur DNS (P)	Adresse IP du serveur DNS primaire
Serveur DNS (S)	Adresse IP du serveur DNS secondaire
Adresse MAC	Adresse MAC
Nom du réseau	Nom du réseau (nom de l'unité sur le réseau) (p.116)
Statut	État du raccordement de la prise NETWORK

■ Système

Affiche les informations système sur l'unité.

ID télécommande	Réglage de l'ID de télécommande de l'unité (p.125)
Format TV	Type de signal vidéo de l'unité (p.125)
Pas de fréq.tuner	(Modèle destiné à l'Asie uniquement) Réglage de la fréquence de syntonisation FM/AM de l'unité (p.125)
ID système	Numéro d'ID système
Vers. Firmware	Version du microprogramme installée sur l'unité



- Si l'unité détecte un microprogramme plus récent sur le réseau, un point d'exclamation (« ! ») apparaît en haut à droite des icônes « Information » et « Système » et le message correspondant s'affiche dans cet écran. Vous pouvez mettre à jour le microprogramme de l'unité en appuyant sur ENTER à l'écran, puis en suivant la procédure indiquée dans la section « Mise à jour du microprogramme de l'unité via le réseau » (p.136).

■ Multi-Zone

Affiche des informations sur Zone2, Zone3 et Zone4.

Entrée	Source d'entrée sélectionnée pour Zone2, Zone3 ou Zone4
Volume	Volume de la Zone2 ou Zone3

Configuration des paramètres du système (menu ADVANCED SETUP)

Configurez les paramètres du système de l'unité à l'aide de l'afficheur de la face avant.

- 1 **Faites passer l'unité en mode veille.**
- 2 **Tout en appuyant sur STRAIGHT sur le panneau avant et en maintenant cette pression, appuyez sur MAIN ZONE .**

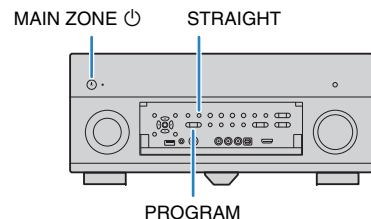

- 3 **Appuyez sur PROGRAM pour sélectionner un élément.**
- 4 **Appuyez sur STRAIGHT pour sélectionner un réglage.**
- 5 **Appuyez sur MAIN ZONE  pour faire basculer l'unité en mode veille et remettez-la sous tension.**

Les nouveaux réglages prennent effet.

Options du menu ADVANCED SETUP

Élément	Fonction	Page
REMOTE SENSOR	Met le capteur de télécommande de l'unité principale sous/hors tension.	124
REMOTE CON AMP	Sélectionne le code de télécommande de l'unité.	125
TUNER FRQ STEP	(Modèle destiné à l'Asie uniquement) Change le réglage de la fréquence de syntonisation FM/AM.	125
TV FORMAT	Bascule le type de signal vidéo.	125
MONITOR CHECK	Supprime la limite de sortie vidéo HDMI.	126
RECOV./BACKUP	Crée une sauvegarde des réglages de l'unité sur le PC ou récupère les réglages à partir de la sauvegarde.	126
INITIALIZE	Restaure les réglages par défaut.	126
FIRM UPDATE	Met à jour le microprogramme.	127
VERSION	Vérifie la version du microprogramme actuellement installé sur l'unité.	127

Mise sous/hors tension du capteur de télécommande (REMOTE SENSOR)



Mettez le capteur de télécommande de l'unité principale sous/hors tension. Lorsque le capteur de télécommande est hors tension, vous ne pouvez pas commander l'appareil à partir de la télécommande.

Réglages

ON (par défaut)	Met le capteur de télécommande sous tension.
OFF	Met le capteur de télécommande hors tension.

Sélection de l'ID de télécommande (REMOTE CON AMP)



Modifiez le code de télécommande de l'unité de sorte qu'il corresponde au code de la télécommande (par défaut : ID1). Lors de l'utilisation de plusieurs récepteurs AV Yamaha, vous pouvez régler chaque télécommande avec un seul ID de commande pour leur récepteur correspondant.

Réglages

ID1 (par défaut), ID2

■ Changement du code de la télécommande

Effectuez chacune des étapes suivantes en 30 secondes. Sinon, le réglage sera automatiquement annulé.

- 1 Appuyez sur **SETUP**.
- 2 Utilisez les touches de curseur (Δ/∇) pour sélectionner « PRESET » et appuyez sur **ENTER**.



- 3 Appuyez sur **RECEIVER**  et sur **ENTER**.
- 4 Utilisez les touches numériques ou les touches de curseur pour entrer « 5019 » (ID1) ou « 5020 » (ID2).



- 5 Appuyez sur **ENTER** pour confirmer le réglage.

Dès que le code de télécommande est correctement enregistré, le message « OK » apparaît sur la fenêtre d'affichage.

En cas d'échec de l'enregistrement, le message « ERROR » apparaît. Recommencez la procédure à partir de l'étape 3.

- 6 Pour quitter le menu de réglage, appuyez sur **SETUP**.



- Les codes de télécommande enregistrés (p.128) ne sont pas effacés même si vous modifiez le code de la télécommande.

Changement du réglage de la fréquence de syntonisation FM/AM (TUNER FRQ STEP)

(Modèle destiné à l'Asie uniquement)



Modifiez le réglage de la fréquence de syntonisation FM/AM de l'unité en fonction de votre pays ou de votre région.

Réglages

FM100/AM10	Sélectionnez cette option lorsque vous souhaitez régler la fréquence FM par pas de 100 kHz et la fréquence AM par pas de 10 kHz.
FM50/AM9 (par défaut)	Sélectionnez cette option lorsque vous souhaitez régler la fréquence FM par pas de 50 kHz et la fréquence AM par pas de 9 kHz.

Modification du type de signal vidéo (TV FORMAT)



Basculez le type de signal vidéo de l'unité de sorte qu'il corresponde au format de votre téléviseur.

Réglages

NTSC, PAL

Réglage par défaut

Modèles pour les États-Unis, le Canada, Taïwan et la Corée : NTSC

Autres modèles : PAL

Suppression de la limite de sortie vidéo HDMI (MONITOR CHECK)



L'unité détecte automatiquement les résolutions prises en charge par un téléviseur raccordé via la prise HDMI OUT.

Désactivez la fonction de vérification du moniteur lorsque vous souhaitez définir une résolution dans « Résolution » (p.112) si l'unité ne peut pas détecter la résolution du téléviseur ou si vous voulez définir une résolution différente de celle détectée.

Réglages

YES (par défaut)	Active la fonction de vérification du moniteur. (Transmet des signaux vidéo avec une résolution prise en charge par le téléviseur uniquement.)
SKIP	Désactive la fonction de vérification du moniteur. (Transmet des signaux vidéo avec une résolution spécifiée, quelle que soit la compatibilité avec le téléviseur.)



- Réinitialisez le réglage sur « YES » si l'unité ne fonctionne plus suite à l'impossibilité d'afficher des vidéos à partir de cet appareil sur le téléviseur après avoir réglé la fonction « MONITOR CHECK » sur « SKIP ».

Sauvegarde/récupération des réglages (RECOV./BACKUP)



Crée une sauvegarde des réglages de l'unité sur le PC ou récupère les réglages à partir de la sauvegarde.

■ Processus de sauvegarde/récupération

- 1 Appuyez à plusieurs reprises sur **STRAIGHT** pour sélectionner « **BACKUP** » ou « **RECOVERY** » et appuyez sur **INFO** pour lancer le processus.

Choix

BACKUP	Crée une sauvegarde des réglages de l'unité sur le PC dans la mémoire interne.
RECOVERY	Récupère les réglages de l'unité à partir de la sauvegarde (disponible uniquement lorsqu'une sauvegarde a été créée).

Remarque

- Ne mettez pas l'unité hors tension pendant le processus de récupération. Cela risquerait de compromettre la restauration correcte des réglages.
- La sauvegarde ne contient pas d'informations concernant l'utilisateur (compte d'utilisateur, mot de passe, etc.).

Restauration des réglages par défaut (INITIALIZE)



Restaure les réglages par défaut de l'unité.

Choix

VIDEO	Restaure les réglages par défaut pour les configurations de vidéo.
ALL	Restaure les réglages par défaut de l'unité.
CANCEL	Ne procède pas à l'initialisation.

Mise à jour du microprogramme (FIRM UPDATE)



FIRM UPDATE
USB

De nouveaux microprogrammes proposant des fonctions supplémentaires ou des améliorations du produit seront publiés le cas échéant. Les mises à jour peuvent être téléchargées à partir du site Web Yamaha. Si l'unité est connectée à Internet, vous pouvez télécharger le microprogramme via le réseau. Pour plus d'informations, reportez-vous aux informations fournies avec les mises à jour.

■ Procédure de mise à jour du microprogramme

N'effectuez pas cette procédure à moins que la mise à jour du microprogramme soit nécessaire. Veuillez également à lire les informations fournies avec les mises à jour avant de mettre le microprogramme à jour.

- 1 Appuyez à plusieurs reprises sur **STRAIGHT** pour sélectionner « **USB** » ou « **NETWORK** » et appuyez sur **INFO** pour lancer la mise à jour du microprogramme.

Choix

USB	Mettez à jour le microprogramme à l'aide d'un dispositif de stockage USB.
NETWORK	Mettez à jour le microprogramme via le réseau.



- Si l'unité détecte un microprogramme plus récent sur le réseau, le message correspondant s'affiche après avoir appuyé sur ON SCREEN. Dans ce cas, vous pouvez également mettre à jour le microprogramme de l'unité en suivant la procédure indiquée dans la section « Mise à jour du microprogramme de l'unité via le réseau » (p.136).

Vérification de la version du microprogramme (VERSION)



VERSION
X.XX

Vérifiez la version du microprogramme actuellement installé sur l'unité.



- Vous pouvez également vérifier la version du microprogramme grâce à l'option « Système » (p.123) du menu « Information ».
- L'affichage de la version du microprogramme peut prendre un certain temps.

Commande d'appareils externes avec la télécommande

Vous pouvez utiliser la télécommande de l'unité pour contrôler les appareils externes de type lecteurs de BD/DVD si vous avez enregistré le code de télécommande de l'appareil externe. Vous pouvez également utiliser la fonction macro pour exécuter consécutivement plusieurs fonctions en une seule fois.

1 Appuyez sur SETUP.



- Si aucune opération n'est réalisée pendant 30 secondes, la télécommande quitte automatiquement le menu de réglage.

2 Utilisez les touches de curseur (Δ/∇) pour sélectionner un élément et appuyez sur ENTER.

Nom d'élément



Élément	Fonction	Page
LEARN	Attribue une fonction à chaque touche en apprenant le code d'autres télécommandes.	130
PRESET	Enregistre le code de la télécommande pour les appareils externes.	128
RENAME	Modifie le nom des appareils ou des scènes affichés sur la fenêtre d'affichage de la télécommande.	131
MACRO	Programme les macros (séquence de commandes).	132
CLEAR	Efface les configurations de la télécommande.	134
ERASE	Efface une fonction affectée à chaque touche par apprentissage.	135
EX-IR	Mode code IR étendu. Cette fonction concerne uniquement les installations personnalisées autorisées.	—



- Il est impossible de commander un appareil externe non équipé d'un détecteur de télécommande.

Enregistrement des codes de télécommande

■ Enregistrement du code de télécommande pour un téléviseur

Vous pouvez utiliser la télécommande de l'unité pour faire fonctionner un téléviseur si vous avez enregistré son code.



- Vous pouvez aussi attribuer le code de la télécommande du téléviseur aux touches de sélection d'entrée de l'unité (p.129). Cela vous permet d'utiliser les touches de curseur ou les touches numériques pour faire fonctionner le téléviseur (cette fonction peut ne pas être disponible sur certains modèles de téléviseur).

1 Utilisez la fonction « Recherche de code de télécommande » du CD-ROM pour rechercher le code de la télécommande du téléviseur.



- En présence de plusieurs codes, enregistrez le premier de la liste. S'il ne fonctionne pas, essayez les autres codes.

2 Appuyez sur SETUP.

Effectuez chacune des étapes suivantes en 30 secondes. Sinon, le réglage sera annulé. Dans ce cas, répétez la procédure depuis l'étape 2.

3 Utilisez les touches de curseur (Δ/∇) pour sélectionner « PRESET » et appuyez sur ENTER.



4 Appuyez sur TV $\text{\textcircled{P}}$, puis sur ENTER.

« ---- » (vide) ou code actuellement enregistré

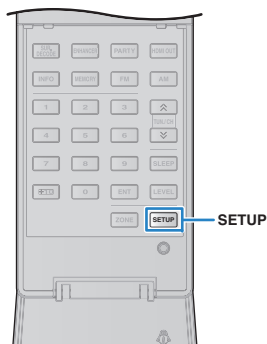
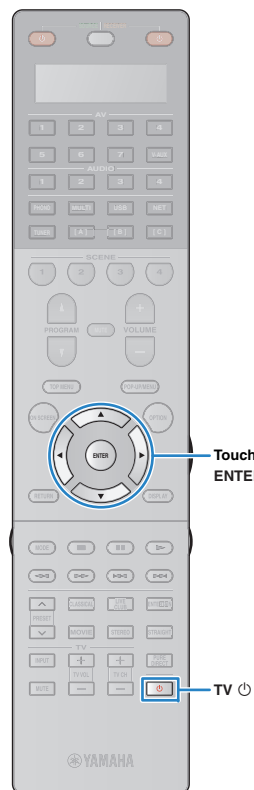

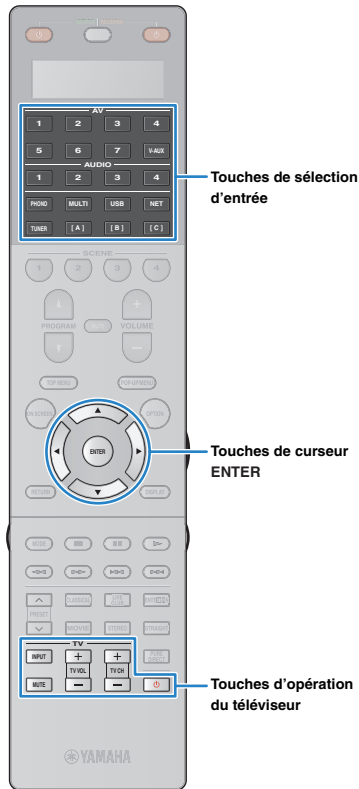

5 Utilisez les touches numériques ou les touches de curseur pour saisir le code à 4 chiffres de la télécommande et appuyez sur ENTER.

Dès que le code de télécommande est correctement enregistré, le message « OK » apparaît sur la fenêtre d'affichage.

En cas d'échec de l'enregistrement, le message « ERROR » apparaît. Répétez la procédure depuis l'étape 3.

6 Pour quitter le menu de réglage, appuyez sur SETUP.

☐ Commande du téléviseur

Une fois le code de télécommande associé à votre téléviseur enregistré, vous pouvez le commander à l'aide des touches d'opération du téléviseur quelle que soit la source d'entrée sélectionnée sur l'unité.

Touches d'opération du téléviseur	INPUT	Bascule entre les entrées vidéo du téléviseur.
	MUTE	Met en sourdine les signaux audio du téléviseur.
	TV VOL	Règle le volume du téléviseur.
	TV CH	Bascule entre les chaînes du téléviseur.
	TV ⏻	Met le téléviseur sous/hors tension.

■ Enregistrement des codes de télécommande pour des appareils de lecture

Vous pouvez utiliser la télécommande de l'unité pour faire fonctionner des appareils de lecture si vous avez enregistré leur code. Vous pouvez également utiliser les touches de sélection d'entrée auxquelles des codes de télécommande sont attribués pour changer les appareils de lecture contrôlés par la télécommande.



- Dans les réglages par défaut de l'unité, le code de l'amplificateur (Yamaha : 5098) est attribué à toutes les touches de sélection d'entrée. Ce réglage permet également de contrôler les appareils compatibles avec le contrôle HDMI raccordés à l'unité à l'aide de la télécommande. Cette fonction peut ne pas fonctionner en fonction de ce qui est spécifié sur l'appareil externe.
- Si vous avez enregistré le code de télécommande d'un appareil externe à la touche étoile [A], [B] ou [C], vous pouvez contrôler l'appareil à l'aide de la télécommande sans avoir à modifier la source d'entrée.

1 Utilisez la « Recherche de code de télécommande » du CD-ROM pour rechercher le code de la télécommande de l'appareil de lecture.



- En présence de plusieurs codes, enregistrez le premier de la liste. S'il ne fonctionne pas, essayez les autres codes.

2 Appuyez sur SETUP.

Effectuez chacune des étapes suivantes en 30 secondes. Sinon, le réglage sera annulé. Dans ce cas, répétez la procédure depuis l'étape 2.

3 Utilisez les touches de curseur (Δ/▽) pour sélectionner « PRESET » et appuyez sur ENTER.



4 Appuyez sur la touche de sélection d'entrée correspondante, puis sur ENTER.

Par exemple, appuyez sur AV1 pour définir le code de télécommande de l'appareil de lecture raccordé à la prise AV1.

Code actuellement enregistré



5 Utilisez les touches numériques ou les touches de curseur pour saisir le code à 4 chiffres de la télécommande et appuyez sur ENTER.

Dès que le code de télécommande est correctement enregistré, le message « OK » apparaît sur la fenêtre d'affichage.

En cas d'échec de l'enregistrement, le message « ERROR » apparaît. Répétez la procédure depuis l'étape 3.

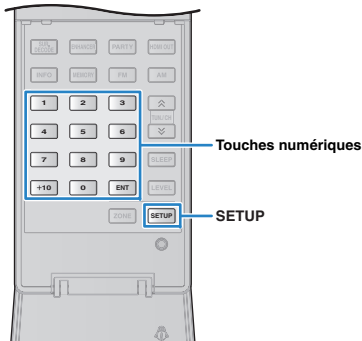

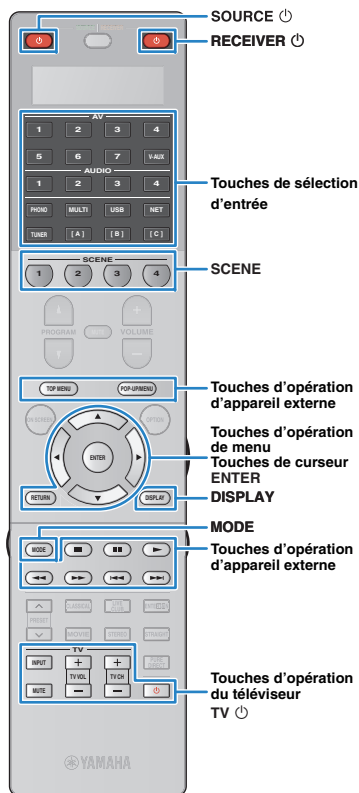

4 Appuyez sur ENTER.

5 Dirigez les transmetteurs infrarouges des télécommandes l'un vers l'autre.

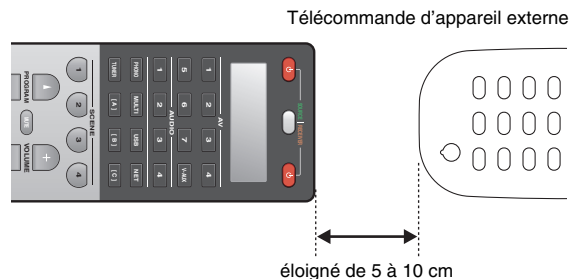

6 Effectuez les étapes suivantes (1 et 2) en 10 secondes.

- 1 Sur l'unité, appuyez sur l'une des touches suivantes à laquelle vous voulez attribuer une fonction.

Pour un appareil de lecture : SOURCE , touches d'opération de menu, DISPLAY, MODE, touches d'opération d'appareil externe, touches numériques

Pour un téléviseur : Touches d'opération du téléviseur

- 2 Sur l'appareil externe, appuyez sur la touche à partir de laquelle l'opération est apprise jusqu'à ce que le message « OK » apparaisse sur la fenêtre d'affichage.

En cas d'échec de l'apprentissage, le message « NG » apparaît. Répétez la procédure depuis l'étape 4.

7 Recommencez les étapes 3 à 6 jusqu'à ce que toutes les opérations voulues aient été apprises.

8 Pour quitter le menu de réglage, appuyez sur SETUP.



- Cette télécommande peut apprendre environ 200 fonctions (ou un peu moins en fonction des signaux). Si le message « FULL » apparaît sur la fenêtre d'affichage, effacez les attributions inutiles afin de libérer de la mémoire pour de nouvelles fonctions.

Remarque

- Si vous appuyez sur RECEIVER à l'étape 3, vous pouvez attribuer les fonctions d'un récepteur externe aux touches d'opération de menu, aux touches d'opération d'appareil externe ou aux touches numériques. Toutefois, cela se traduit par l'impossibilité pour ces touches de commander l'unité. Si vous devez restaurer le code de télécommande pour l'unité, réalisez les étapes suivantes.

- 1 Appuyez sur SETUP.
- 2 Utilisez les touches de curseur (Δ/∇) pour sélectionner « CLEAR » et appuyez sur ENTER.
- 3 Utilisez les touches de curseur (Δ/∇) pour sélectionner « LEARN » et appuyez sur ENTER.
- 4 Appuyez sur RECEIVER .
- 5 Appuyez sur ENTER jusqu'à ce que le message « OK » apparaisse sur la fenêtre d'affichage.
- 6 Pour quitter le menu de réglage, appuyez sur SETUP.

Modifier le nom des appareils

Vous pouvez modifier le nom des appareils ou des scènes affichés sur la fenêtre d'affichage de la télécommande.

1 Appuyez sur SETUP.

Effectuez chacune des étapes suivantes en 30 secondes. Sinon, le réglage sera annulé. Dans ce cas, répétez la procédure depuis l'étape 1.

2 Utilisez les touches de curseur (Δ/∇) pour sélectionner « RENAME » et appuyez sur ENTER.

RENAME

3 Appuyez sur l'une des touches suivantes pour sélectionner un appareil ou une scène.

Pour un appareil de lecture : appuyez sur la touche de sélection d'entrée (correspondant aux prises d'entrée auxquelles l'appareil est raccordé).

Pour un téléviseur : appuyez sur TV .

Pour l'ampli-tuner AV (l'unité) : appuyez sur RECEIVER .

Pour la scène : appuyez sur l'une des touches SCENE.

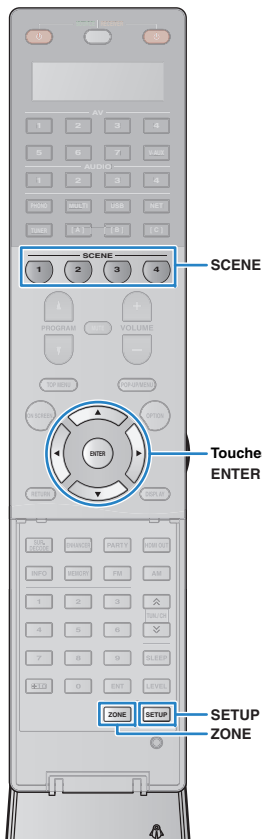

- Pour modifier les noms de scène de chaque zone, appuyez sur l'une des touches SCENE, puis sur ZONE pour sélectionner une zone.

- 4 Appuyez sur ENTER.**
- 5 Utilisez les touches du curseur pour modifier le nom.**
 Pour déterminer l'emplacement, utilisez les touches de curseur (◀/▶).
 Pour sélectionner un caractère (A à Z, a-z, 0-9, espace, symboles), utilisez les touches de curseur (△/▽).
- 6 Appuyez sur ENTER pour enregistrer le nouveau nom.**
 Dès que le nouveau nom est enregistré, le message « OK » apparaît sur la fenêtre d'affichage.
- 7 Pour modifier un autre nom d'appareil (ou un nom de scène), recommencez les étapes 3 à 6.**
- 8 Pour quitter le menu de réglage, appuyez sur SETUP.**



Exécuter plusieurs fonctions en une seule fois (macro)

La fonction macro vous permet d'exécuter consécutivement plusieurs fonctions en une seule fois.

Par exemple, si vous souhaitez écouter un CD, vous pouvez consécutivement mettre le lecteur CD sous tension, sélectionner la source d'entrée correspondante et démarrer la lecture en une seule opération.

■ Activer les macros

- 1 Appuyez sur SETUP.**
 Effectuez chacune des étapes suivantes en 30 secondes. Sinon, le réglage sera annulé. Dans ce cas, répétez la procédure depuis l'étape 1.
- 2 Utilisez les touches de curseur (△/▽) pour sélectionner « MACRO » et appuyez sur ENTER.**
- 3 Utilisez les touches de curseur (△/▽) pour sélectionner « ON » et appuyez sur ENTER.**
- 4 Pour quitter le menu de réglage, appuyez sur SETUP.**



- Pour désactiver les macros, sélectionnez « OFF » à l'étape 3.

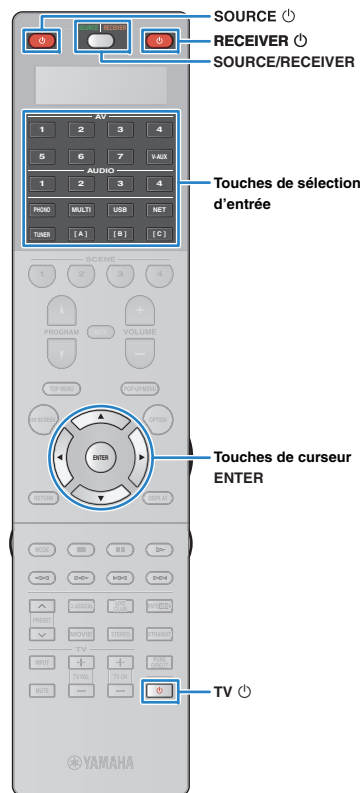

Par défaut, les macros suivantes sont disponibles après que vous avez appuyé sur une touche d'exécution de macro (lorsque les macros sont activées).

Touche d'exécution de macros	Exécution de macros	
	1ère commande	2ème commande
RECEIVER \downarrow	Met l'unité sous tension.	(non enregistré)
Touches de sélection d'entrée	Met l'unité sous tension.	Sélectionne la source d'entrée correspondante. (non enregistré pour les touches [A], [B] et [C])

■ Programmer des macros

Vous pouvez programmer jusqu'à 10 commandes de télécommande pour chaque touche d'exécution de macros. Si vous appuyez sur la touche d'exécution correspondante, les différentes opérations seront exécutées l'une après l'autre en respectant l'ordre dans lequel elles ont été programmées.



- Avant de programmer les macros, vous devez enregistrer les codes de télécommande (p.128) ou attribuer une fonction à chaque touche en utilisant la fonction d'apprentissage (p.130).
- Nous vous déconseillons d'inclure dans les macros des opérations continues (comme le réglage du volume).

1 Appuyez sur SETUP.

Effectuez chacune des étapes suivantes en 30 secondes. Sinon, le réglage sera annulé. Dans ce cas, répétez la procédure depuis l'étape 1.

2 Utilisez les touches de curseur (Δ/∇) pour sélectionner « MACRO » et appuyez sur ENTER.

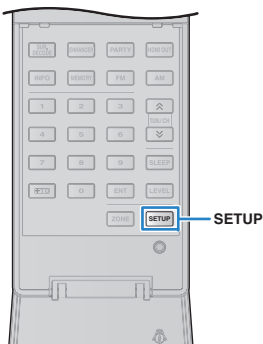

3 Utilisez les touches de curseur (Δ/∇) pour sélectionner « EDIT » et appuyez sur ENTER.



4 Appuyez la touche de macro (RECEIVER \downarrow ou la touche de sélection d'entrée) à laquelle l'exécution de macros est attribuée et appuyez sur ENTER.

Le message « MACRO 1 » apparaît sur la fenêtre d'affichage.



5 Appuyez sur la touche des fonctions (jusqu'à 10) que vous souhaitez inclure dans la macro.

Pour basculer entre les appareils (l'unité ou l'appareil externe) à contrôler, appuyez sur SOURCE/RECEIVER.

(Exemple)

Programmer pour ①mettre cette unité sous tension, ②sélectionner « AV1 » comme source d'entrée, ③mettre sous tension le lecteur DVD attribué à « AV1 » et ④mettre le téléviseur sous tension

- ① (MACRO 1) Appuyez sur RECEIVER \downarrow .
- ② (MACRO 2) Appuyez sur AV1.
- ③ (MACRO 3) Appuyez à plusieurs reprises sur SOURCE/RECEIVER pour sélectionner « AV1 », puis appuyez sur SOURCE \downarrow .
- ④ (MACRO 4) Appuyez à plusieurs reprises sur SOURCE/RECEIVER pour sélectionner « TV », puis appuyez sur TV \downarrow .

6 Pour confirmer le réglage, appuyez sur ENTER jusqu'à ce que le message « OK » apparaisse sur la fenêtre d'affichage.

Si vous avez programmé 10 fonctions, « FULL » apparaîtra et le réglage sera automatiquement confirmé.

7 Pour quitter le menu de réglage, appuyez sur SETUP.

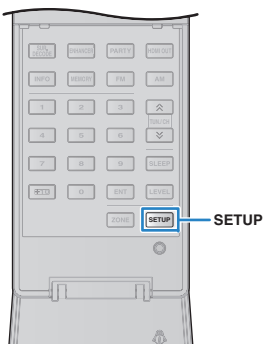
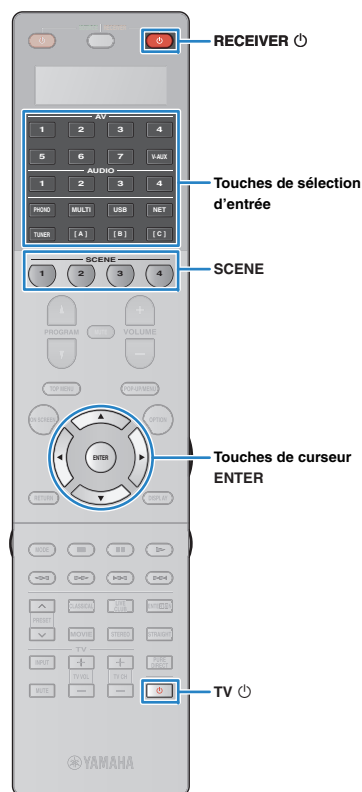

Réinitialiser les configurations de la télécommande.

■ Effacer les configurations de la télécommande.

Vous pouvez effacer toutes les configurations de la télécommande en sélectionnant un type de réglage ou effacer toutes les configurations de la télécommande.

1 Appuyez sur SETUP.

Effectuez chacune des étapes suivantes en 30 secondes.

Sinon, le réglage sera annulé. Dans ce cas, répétez la procédure depuis l'étape 1.

2 Utilisez les touches de curseur (Δ/▽) pour sélectionner « CLEAR » et appuyez sur ENTER.



3 Utilisez les touches de curseur (Δ/▽) pour sélectionner les réglages à effacer et appuyez sur ENTER.



LEARN	Efface les fonctions apprises depuis d'autres télécommandes.
PRESET	Restaure les réglages par défaut du code de la télécommande.
RENAME	Restaure les réglages par défaut concernant le nom de l'appareil.
MACRO	Efface les réglages concernant les macros.
RESET	Efface toutes les configurations de la télécommande et restaure les réglages par défaut.

Le message « ALL » apparaît sur la fenêtre d'affichage.



Pour attribuer la sélection à toutes les touches correspondantes, passez à l'étape 5.

Pour attribuer la sélection à une touche spécifique, passez à l'étape 4.



- Lorsque « RESET » est sélectionné, toutes les configurations de télécommande sont effacées. Vous ne pouvez pas sélectionner une touche spécifique. Passez à l'étape 5.

4 Appuyez sur la touche à laquelle le processus sélectionné est attribué.

Lorsque « LEARN » ou « PRESET » est sélectionné : appuyez sur la touche de sélection d'entrée ou TV.

Lorsque « RENAME » est sélectionné : appuyez sur la touche de sélection d'entrée, RECEIVER, TV ou SCENE.

Lorsque « MACRO » est sélectionné : appuyez sur la touche d'exécution de macros (touche de sélection d'entrée ou RECEIVER).

5 Appuyez sur ENTER jusqu'à ce que le message « OK » apparaisse sur la fenêtre d'affichage.

En cas d'échec de l'effacement, le message « NG » ou « ERROR » apparaît. Répétez la procédure depuis l'étape 2.

6 Pour quitter le menu de réglage, appuyez sur SETUP.

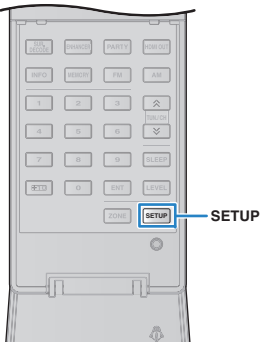
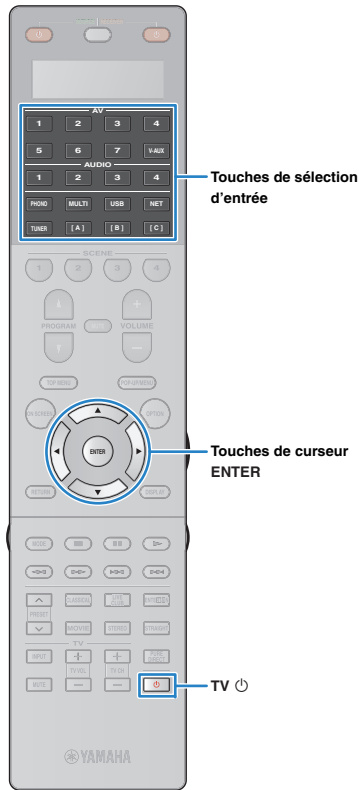

■ Effacer une fonction attribuée à chaque touche par apprentissage.

Vous pouvez effacer une fonction attribuée à chaque touche par apprentissage et restaurer les attributions de touche par défaut.

- 1 Appuyez sur SETUP.**
Effectuez chacune des étapes suivantes en 30 secondes. Sinon, le réglage sera annulé. Dans ce cas, répétez la procédure depuis l'étape 1.
- 2 Utilisez les touches de curseur (Δ/▽) pour sélectionner « ERASE » et appuyez sur ENTER.**



- 3 Appuyez sur l'une des touches suivantes pour sélectionner l'appareil pour lequel les attributions de touche seront effacées.**
Pour un appareil de lecture : appuyez sur la touche de sélection d'entrée.
Pour un téléviseur : appuyez sur TV .
- 4 Appuyez sur ENTER.**
- 5 Appuyez sur la touche à réinitialiser jusqu'à ce que le message « OK » apparaisse sur la fenêtre d'affichage.**
En cas d'échec de l'effacement, le message « NG » ou « ERROR » apparaît. Répétez la procédure depuis l'étape 2.
- 6 Recommencez les étapes 3 à 5 jusqu'à ce que toutes les attributions de touche voulues aient été effacées.**
- 7 Pour quitter le menu de réglage, appuyez sur SETUP.**

Mise à jour du microprogramme de l'unité via le réseau

De nouveaux microprogrammes proposant des fonctions supplémentaires ou des améliorations du produit seront publiés le cas échéant. Si l'unité est connectée à Internet, vous pouvez télécharger le microprogramme via le réseau et le mettre à jour.

Remarque

- N'utilisez pas l'unité et ne déconnectez pas le câble d'alimentation ou le câble réseau lors de la mise à jour du microprogramme. La mise à jour peut prendre environ 20 minutes ou plus (en fonction de votre débit Internet).
- En cas de lenteur de la connexion à Internet, ou si l'unité est connectée au réseau sans fil via un adaptateur, il se peut que la mise à jour réseau ne soit pas possible, en fonction de la connexion réseau utilisée. Dans ce cas, essayez de mettre à jour le microprogramme ultérieurement, ou utilisez le dispositif de stockage USB (p.127).



- Vous pouvez aussi mettre à jour le microprogramme à l'aide du dispositif de stockage USB depuis le menu « ADVANCED SETUP » (p.127).

Si le message suivant s'affiche lorsque vous appuyez sur ON SCREEN, une mise à jour de microprogramme est disponible.

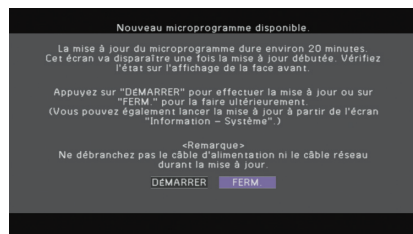

1 Lisez la description qui s'affiche à l'écran.

2 Pour commencer la mise à jour du microprogramme, utilisez les touches de curseur pour sélectionner « DÉMARRER » et appuyez sur ENTER.

L'affichage sur l'écran disparaît.

3 Si « UPDATE SUCCESS PLEASE POWER OFF! » apparaît sur l'afficheur de la face avant, appuyez sur MAIN ZONE  situé sur le panneau avant.

La mise à jour du microprogramme est terminée.



- Si vous souhaitez mettre à jour le microprogramme ultérieurement, sélectionnez « FERM. » à l'étape 2. Un point d'exclamation (« ! ») apparaît alors en haut à droite des icônes « Information » et « Système » et le message correspondant s'affiche dans l'écran « Système » (p.123). Vous pouvez mettre à jour le microprogramme de l'unité en appuyant sur ENTER dans l'écran « Système ».

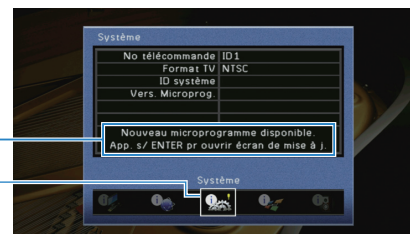
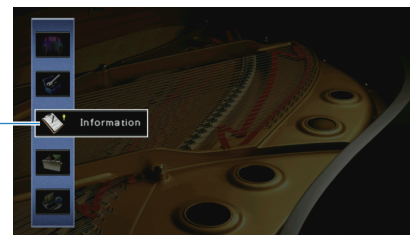

ANNEXE

Foire aux questions

Le nouveau système d'enceintes ne produit pas un équilibre sonore idéal...

Si vous avez changé les enceintes ou que vous possédez un nouveau système d'enceintes, utilisez Réglage Auto pour optimiser à nouveau les réglages des enceintes (p.41). Si vous souhaitez procéder à des réglages manuels, utilisez l'option « Réglage manuel » du menu « Réglage » (p.106).

Nous avons des enfants en bas âge et nous voulons définir des limites de volume...

Si un enfant actionne accidentellement les boutons de réglage de l'unité principale ou de la télécommande, le volume risque d'augmenter brutalement. Cela peut également provoquer des blessures ou endommager l'unité ou les enceintes. Nous vous conseillons d'utiliser l'option « Volume maximum » du menu « Réglage » pour régler le niveau de volume maximum de l'unité à l'avance (p.110). Vous pouvez également régler le volume maximum pour Zone2 ou Zone3 (p.117).

Il arrive qu'à la mise sous tension de l'unité, le son soit très fort...

Par défaut, le volume est automatiquement réglé au niveau auquel l'unité se trouvait lorsqu'elle est passée en mode veille pour la dernière fois. Pour régler un niveau de volume fixe, utilisez l'option « Volume initial » du menu « Réglage » pour sélectionner le volume à appliquer lors de la mise sous tension du récepteur (p.110). Vous pouvez également régler le volume initial pour Zone2 ou Zone3 (p.117).

Je suis gêné par les différences de volume lors du changement de source d'entrée.

Vous pouvez corriger les différences de volume entre les sources d'entrée à l'aide de l'option « Réglage entrée » du menu « Option » (p.92).

J'ai effectué les raccordements HDMI, mais le contrôle HDMI ne fonctionne pas du tout...

Pour utiliser le contrôle HDMI, vous devez procéder au réglage de la liaison du contrôle HDMI (p.150). Une fois que vous avez raccordé les appareils compatibles avec le

contrôle HDMI (tels que des lecteurs BD/DVD) à l'unité, activez le contrôle HDMI sur chaque appareil et procédez au réglage de la liaison du contrôle HDMI. Ce réglage est nécessaire chaque fois que vous ajoutez un nouvel appareil compatible avec le contrôle HDMI à votre système. Pour plus d'informations sur le fonctionnement du contrôle HDMI entre votre téléviseur et les appareils de lecture, reportez-vous au mode d'emploi de chaque appareil.

Je souhaite désactiver l'affichage de messages à l'écran lorsque l'unité fonctionne...

Par défaut, les messages courts s'affichent sur l'écran du téléviseur lorsque l'unité fonctionne (comme la sélection d'entrée et le réglage du volume). Si les messages courts vous dérangent lorsque vous regardez un film ou du sport, configurez « Message court » (p.119) dans le menu « Réglage » pour désactiver leur affichage.

Comment éviter la modification accidentelle des réglages...

Vous pouvez protéger les réglages configurés sur l'unité (comme les réglages d'enceintes) en utilisant l'option « Protect. mém. » du menu « Réglage » (p.121).

La télécommande de l'unité commande simultanément l'unité et un autre appareil Yamaha...

Lorsque vous utilisez plusieurs appareils Yamaha, la télécommande peut actionner un autre produit Yamaha ou une autre télécommande peut fonctionner sur l'unité. Dans ce cas, enregistrez un code de télécommande différent pour les appareils que vous souhaitez commander à l'aide de chaque télécommande (p.125).

Je veux profiter des vidéos et de l'audio lus par l'appareil vidéo, même lorsque l'unité est en mode veille...

Si vous avez raccordé un appareil vidéo à l'unité en HDMI, vous pouvez restituer des signaux vidéo/audio lus par l'appareil vidéo sur le téléviseur, même si l'unité est en mode veille. Pour utiliser cette fonction, réglez l'option « Attente inchangé » (p.114) du menu « Réglage » sur « Activé ». Lorsque cette fonction est activée, vous pouvez également changer la source d'entrée à l'aide de la télécommande de l'unité.

Guide de dépannage

Reportez-vous au tableau suivant si l'unité ne fonctionne pas convenablement.

Si l'anomalie constatée n'est pas mentionnée, ou encore si les actions correctives suggérées sont sans effet, mettez l'unité hors tension, débranchez la fiche du câble d'alimentation et prenez contact avec le revendeur ou le centre d'entretien Yamaha agréé.

Vérifiez tout d'abord les points suivants :

- ① **Les câbles d'alimentation de l'unité, du téléviseur et des appareils de lecture (tels que des lecteurs BD/DVD) sont correctement raccordés aux prises secteur.**
- ② **L'unité, le subwoofer, le téléviseur et les appareils de lecture (tels que les lecteurs BD/DVD) sont sous tension.**
- ③ **Les connecteurs de chaque câble sont correctement insérés dans les prises de chaque appareil.**

Alimentation, système et télécommande

Anomalies	Causes possibles	Actions correctives
L'alimentation n'est pas activée.	Le circuit de protection a été activé trois fois de suite. Si tel est le cas, le témoin de veille clignote lorsque vous essayez de mettre l'unité sous tension.	Par mesure de protection, la fonction de mise sous tension est désactivée. Contactez votre revendeur ou le centre d'entretien Yamaha le plus proche pour demander la réparation.
L'alimentation n'est pas désactivée.	Le microprocesseur interne s'est figé en raison d'une décharge électrique externe (provoquée par un orage ou une décharge d'électricité statique), ou d'une baisse importante de la tension d'alimentation.	Sur le panneau avant, maintenez MAIN ZONE \odot enfoncé pendant plus de 10 secondes pour initialiser et redémarrer l'unité. (Si l'anomalie persiste, débranchez la fiche du câble d'alimentation de la prise secteur et rebranchez-la.)
L'unité passe automatiquement en mode veille.	La minuterie a fonctionné.	Mettez l'unité sous tension et reprenez la lecture.
	La fonction de mise en veille automatique s'est enclenchée car l'unité n'a pas été utilisée pendant la durée spécifiée.	Pour désactiver la fonction de mise en veille automatique, réglez l'option « Veille Automatique » du menu « Réglage » sur « Désactivé » (p.121).
L'unité ne réagit pas.	Le microprocesseur interne s'est figé en raison d'une décharge électrique externe (provoquée par un orage ou une décharge d'électricité statique), ou d'une baisse importante de la tension d'alimentation.	Sur le panneau avant, maintenez MAIN ZONE \odot enfoncé pendant plus de 10 secondes pour initialiser et redémarrer l'unité. (Si l'anomalie persiste, débranchez la fiche du câble d'alimentation de la prise secteur et rebranchez-la.)
La télécommande ne fonctionne pas sur l'unité.	L'unité se trouve hors du rayon d'action.	Utilisez la télécommande dans le rayon d'action (p.5).
	Les piles sont usagées.	Remplacez les piles.
	Le capteur de la télécommande de l'unité est exposé à la lumière directe du soleil ou d'un éclairage puissant.	Réglez l'angle d'éclairage ou repositionnez l'unité.
	La télécommande est réglée pour commander des appareils externes.	Appuyez sur SOURCE/RECEIVER pour contrôler l'unité depuis la télécommande (la touche s'allume en orange).
	Le code de télécommande de l'unité et celui de la télécommande ne sont pas identiques.	Modifiez le code de télécommande de l'unité ou celui de la télécommande (p.125).

Anomalies	Causes possibles	Actions correctives
La télécommande ne fonctionne pas sur les appareils externes.	La télécommande est réglée de manière à contrôler l'unité.	Appuyez sur SOURCE/RECEIVER pour contrôler les appareils externes depuis la télécommande (la touche s'allume en vert).
	Le code de télécommande correspondant n'est pas correctement réglé.	Réglez à nouveau le code de télécommande (p.128). Même si le code de télécommande est convenablement enregistré, certains produits peuvent ne pas répondre à la télécommande.
The MHL-compatible mobile device cannot be controlled using the remote control.	Un code de télécommande d'un autre appareil de lecture est attribué à V-AUX.	Réinitialisez le code de télécommande enregistré pour V-AUX (p.134).
	L'appareil mobile ou l'application qu'il comporte ne peut pas être contrôlé de manière externe.	Utilisez directement l'appareil mobile.
La télécommande n'apprend pas de nouvelles fonctions.	Les piles de la télécommande de l'unité et/ou de l'appareil externe sont faibles.	Remplacez les piles.
	La distance entre les deux télécommandes n'est pas appropriée.	Placez les télécommandes à une distance correcte (p.130).
	Le codage ou la modulation du signal de l'autre télécommande n'est pas compatible avec la télécommande.	L'apprentissage est impossible dans ce cas.
	La capacité mémoire est pleine.	Effacez les attributions inutiles afin de libérer de la mémoire pour de nouvelles fonctions (p.135).

Audio

Anomalies	Causes possibles	Actions correctives
Absence de son.	Une autre source d'entrée est sélectionnée.	Sélectionnez une source d'entrée appropriée à l'aide des touches de sélection.
	L'unité reçoit des signaux qu'elle ne peut pas restituer.	Certains formats audio numériques ne peuvent pas être lus sur l'unité. Pour vérifier le format audio du signal d'entrée, utilisez l'option « Signal audio » du menu « Information » (p.123).
	Le câble raccordant l'unité et l'appareil de lecture est défectueux.	Si le raccordement est correct, remplacez le câble par un autre.
Il est impossible d'augmenter le volume.	Le volume maximum est réglé.	Utilisez l'option « Volume maximum » du menu « Réglage » pour régler le volume maximum (p.110).
	Un appareil raccordé aux prises de sortie de l'unité n'est pas sous tension.	Mettez sous tension tous les appareils raccordés aux prises de sortie de l'unité.
Une enceinte spécifique n'émet aucun son.	La source de lecture ne fournit aucun signal pour cette voie.	Pour le vérifier, utilisez l'option « Signal audio » du menu « Information » (p.123).
	Le programme sonore/décodeur actuellement sélectionné n'utilise pas l'enceinte.	Pour le vérifier, utilisez l'option « Signal test » du menu « Réglage » (p.109).
	La sortie audio de l'enceinte est désactivée.	Exécutez « Réglage Auto » (p.41) ou utilisez l'option « Configuration » du menu « Réglage » pour modifier les réglages de l'enceinte (p.106).
	Le volume de l'enceinte est défini à un niveau trop bas.	Exécutez « Réglage Auto » (p.41) ou utilisez l'option « Niveau » du menu « Réglage » pour régler le volume de l'enceinte (p.108).
	Le câble d'enceinte raccordant l'unité et l'enceinte est défectueux.	Si le raccordement est correct, remplacez le câble d'enceinte par un autre.
	L'enceinte est défectueuse.	Pour le vérifier, remplacez-la par une autre enceinte. Si l'anomalie persiste, il se peut que l'unité présente un dysfonctionnement.
L'enceinte d'ambiance arrière n'émet aucun son.	L'option Surround étendu est désactivée.	L'option « Surround étendu » du menu « Option » permet de sélectionner le décodeur à utiliser (p.92).

Anomalies	Causes possibles	Actions correctives
Le subwoofer n'émet aucun son.	La source de lecture ne fournit aucun signal de fréquence grave ou LFE.	Pour le vérifier, réglez l'option « Extra graves » du menu « Réglage » sur « Activé » pour que le subwoofer produise des composantes basse fréquence de voie avant (p.108).
	La restitution à partir du subwoofer est désactivée.	Exécutez « Réglage Auto » (p.41) ou réglez l'option « Subwoofer 1 » ou « Subwoofer 2 » du menu « Réglage » sur « Utiliser » (p.107).
	Le volume du subwoofer est défini à un niveau trop bas.	Réglez le volume du subwoofer.
	Le subwoofer a été désactivé par sa fonction de mise en veille automatique.	Désactivez la fonction de mise en veille automatique du subwoofer ou réglez son niveau de sensibilité.
L'appareil de lecture n'émet aucun son (raccordé à l'unité avec un câble HDMI).	Le téléviseur ne prend pas en charge le système HDCP (High-bandwidth Digital Content Protection).	Reportez-vous au mode d'emploi du téléviseur et vérifiez les spécifications de ce dernier.
	L'unité n'est pas réglée pour restituer le son via les prises HDMI des bornes SPEAKERS.	Dans la section « Sortie Audio » du menu « Réglage », réglez l'option « Amplificateur » sur « Activé » (p.114).
	Le nombre d'appareils raccordés à la prise HDMI OUT est supérieur à la limite.	Débranchez quelques appareils HDMI.
Le téléviseur n'émet aucun son (en cas d'utilisation du contrôle HDMI).	Le téléviseur est réglé pour restituer les signaux audio sur ses propres enceintes.	Modifiez le réglage de la sortie audio du téléviseur afin que les signaux audio de ce dernier soient restitués sur les enceintes raccordées à l'unité.
	Un téléviseur ne prenant pas en charge ARC est raccordé à l'unité uniquement à l'aide d'un câble HDMI.	Utilisez un câble optique numérique pour établir une connexion audio (p.26).
	(Si le téléviseur est raccordé à l'unité avec un câble audio) Le réglage de l'entrée audio du téléviseur ne correspond pas au raccordement réel.	Utilisez l'option « Entrée audio TV » du menu « Réglage » pour sélectionner la prise d'entrée audio appropriée (p.113).
	(Si vous essayez d'utiliser ARC) L'option ARC est désactivée sur l'unité ou le téléviseur.	Réglez l'option « ARC » du menu « Réglage » sur « Activé » (p.114). Activez également l'option ARC sur le téléviseur.
Le téléviseur Zone2 n'émet aucun son (raccordé à l'unité avec un câble HDMI).	La sortie audio de la prise HDMI OUT 2 (ZONE OUT) est désactivée.	Réglez l'option « Sortie Audio » du menu « Réglage » sur « Activé » (p.118).
Seules les enceintes avant produisent un son multivoies.	L'appareil de lecture est réglé pour restituer uniquement un son à 2 voies (PCM par exemple).	Pour le vérifier, utilisez l'option « Signal audio » du menu « Information » (p.123). Si nécessaire, modifiez le réglage de la sortie audio numérique de l'appareil de lecture.
Présence de bruit/ronflement.	L'unité est trop proche d'un autre appareil numérique ou radiofréquence.	Éloignez l'unité de l'appareil en question.
	Le câble raccordant l'unité et l'appareil de lecture est défectueux.	Si le raccordement est correct, remplacez le câble par un autre.
Le son est déformé.	Le volume de l'unité est défini à un niveau trop élevé.	Baissez le volume.
	Lorsque la prise « AUDIO 4 (XLR) » est sélectionnée comme source d'entrée, celle-ci émet un niveau de signal d'entrée trop élevé.	Pour pallier ce problème, réglez le niveau de signal d'entrée de l'appareil de lecture ou utilisez « Att. équilibre en entrée » via le menu « Entrée » (p.97).
	Un appareil raccordé aux prises de sortie de l'unité n'est pas sous tension.	Mettez sous tension tous les appareils raccordés aux prises de sortie de l'unité.
Le son est interrompu.	Si la prise HDMI OUT 2 (ZONE OUT) est attribuée à Zone2 ou Zone4, la sortie audio HDMI peut être interrompue lors de l'exécution de certaines opérations de zone en raison d'une modification des circuits internes.	Pour plus d'informations, reportez-vous à la section « Raccordement d'appareils de lecture compatibles HDMI en vue de la réception de signaux vidéo/audio » (p.85).

Vidéo

Anomalies	Causes possibles	Actions correctives
Absence d'image.	Une autre source d'entrée est sélectionnée sur l'unité.	Sélectionnez une source d'entrée appropriée à l'aide des touches de sélection.
	Une autre source d'entrée est sélectionnée sur le téléviseur.	Changez la source d'entrée du téléviseur afin d'afficher l'image à partir de l'unité.
	La sortie du signal vidéo à partir de l'unité n'est pas prise en charge par le téléviseur.	Réglez l'option « MONITOR CHECK » du menu « ADVANCED SETUP » sur « YES » (p.126).
	Le câble raccordant l'unité et le téléviseur (ou l'appareil de lecture) est défectueux.	Si le raccordement est correct, remplacez le câble par un autre.
L'appareil de lecture n'affiche aucune image (raccordé à l'unité avec un câble HDMI).	Le signal vidéo d'entrée (résolution) n'est pas pris en charge par l'unité.	Pour consulter les informations sur le signal vidéo actuel (résolution), utilisez l'option « Signal vidéo » du menu « Information » (p.123). Pour plus d'informations sur les signaux vidéo pris en charge par l'unité, reportez-vous à la section « Compatibilité du signal HDMI » (p.151).
	Le téléviseur ne prend pas en charge le système HDCP (High-bandwidth Digital Content Protection).	Reportez-vous au mode d'emploi du téléviseur et vérifiez les spécifications de ce dernier.
	Le nombre d'appareils raccordés à la prise HDMI OUT est supérieur à la limite.	Débranchez quelques appareils HDMI.
Le menu de l'unité ne s'affiche pas sur le téléviseur.	Une autre source d'entrée est sélectionnée sur le téléviseur.	Changez la source d'entrée du téléviseur afin d'afficher l'image à partir de l'unité.
La vidéo est interrompue.	(Si vous utilisez 2 téléviseurs dans la zone principale) Un autre téléviseur s'éteint lorsque « HDMI OUT 1+2 » est sélectionné.	Sélectionnez « HDMI OUT 1 » ou « HDMI OUT 2 » pour émettre les signaux uniquement sur le téléviseur que vous utilisez (p.52).
	Si la prise HDMI OUT 2 (ZONE OUT) est attribuée à Zone2 ou Zone4, la sortie vidéo HDMI peut être interrompue lors de l'exécution de certaines opérations de zone en raison d'une modification des circuits internes.	Pour plus d'informations, reportez-vous à la section « Raccordement d'appareils de lecture compatibles HDMI en vue de la réception de signaux vidéo/audio » (p.85).

Radio FM/AM

Anomalies	Causes possibles	Actions correctives
La réception radio FM est faible ou parasitée.	L'appareil est soumis aux effets de trajets multiples.	Réglez la hauteur ou l'orientation de l'antenne FM ou placez-la à un autre endroit.
	Vous êtes trop éloigné de la station de transmission FM.	(Modèle pour les États-Unis uniquement) Réglez l'option « Mode audio » du menu « Option » sur « Mono » pour sélectionner la réception de la radio FM en monophonique (p.94).
		(Sauf pour les modèles destinés aux États-Unis) Réglez l'option « Mode FM » du menu « Option » sur « Mono » pour sélectionner la réception de la radio FM en monophonique (p.94).
		Utilisez une antenne FM extérieure. Nous vous conseillons d'utiliser une antenne sensible à plusieurs éléments.
La réception radio AM est faible ou parasitée.	Les bruits peuvent être provoqués par des lampes fluorescentes, moteurs, thermostats ou autres appareils électriques.	Il est difficile d'éliminer totalement les parasites. Ils peuvent cependant être réduits en installant une antenne AM extérieure.
Les stations radio ne peuvent pas être sélectionnées automatiquement.	Vous êtes trop éloigné de la station de transmission FM.	Sélectionnez la station manuellement (p.61).
		Utilisez une antenne extérieure. Nous vous conseillons d'utiliser une antenne sensible à plusieurs éléments.
	Le signal radio AM est faible.	Réglez l'orientation de l'antenne AM.
		Sélectionnez la station manuellement (p.61). Utilisez une antenne AM extérieure. Connectez-la à la prise ANTENNA (AM), ainsi qu'à l'antenne AM fournie.
Impossible d'enregistrer les stations radio AM en tant que présélections.	Préréglage auto a été utilisé.	Préréglage auto permet uniquement l'enregistrement de stations radio FM et stations HD Radio (modèle pour les États-Unis uniquement). Enregistrez les stations radio AM manuellement (p.62).
L'unité ne reçoit pas de signaux HD Radio. (Modèle pour les États-Unis uniquement)	L'unité est en mode de réception monophonique.	Réglez l'option « Mode audio » du menu « Option » sur « Auto » (p.94).

USB et réseau

Anomalies	Causes possibles	Actions correctives
L'unité ne détecte pas le dispositif USB.	Le dispositif USB n'est pas correctement raccordé à la prise USB.	Mettez l'unité hors tension, rebranchez votre dispositif USB et remettez l'unité sous tension.
	Le système de fichiers du dispositif USB n'est pas au format FAT16 ou FAT32.	Utilisez un dispositif USB au format FAT16 ou FAT32.
Impossible d'afficher les dossiers et fichiers du dispositif USB.	Les données du dispositif USB sont protégées par cryptage.	Utilisez un dispositif USB sans fonction de cryptage.
Les fichiers du dispositif USB ne peuvent pas être lus en continu.	Des fichiers non pris en charge par l'unité sont présents dans le dossier sélectionné.	Si l'unité détecte une série de fichiers non pris en charge (images ou fichiers cachés par exemple) lors de la lecture, la lecture s'arrête automatiquement. Ne stockez pas de fichiers non pris en charge dans le dossier de lecture.
La fonction réseau ne fonctionne pas.	Les paramètres réseau (adresse IP) n'ont pas été obtenus correctement.	Activez la fonction du serveur DHCP sur votre routeur et réglez l'option « DHCP » du menu « Réglage » sur « Activé » sur l'unité (p.115). Si vous souhaitez configurer manuellement les paramètres réseau, vérifiez que vous utilisez une adresse IP qui n'est pas utilisée par d'autres périphériques réseau (p.115).
	Le réglage du partage de support est incorrect.	Configurez le paramètre de partage et sélectionnez l'unité comme un appareil sur lequel des contenus musicaux sont partagés (p.75).
L'unité ne détecte pas le PC.	Certains logiciels de sécurité installés sur votre PC bloquent l'accès de l'unité à votre PC.	Vérifiez les réglages des logiciels de sécurité installés sur votre PC.
	L'unité et le PC ne se trouvent pas sur le même réseau.	Vérifiez les connexions réseau et vos paramètres de routeur avant de raccorder l'unité et le PC au même réseau.
	Le filtre adresse MAC est validé sur l'unité.	Dans « Filtre adresse MAC » du menu « Réglage », invalidez le filtre adresse MAC ou spécifiez l'adresse MAC de votre Smartphone ou tablette pour permettre à ce dernier d'accéder à l'unité (p.115).
Impossible d'afficher ou de lire les fichiers du PC.	Les fichiers ne sont pas pris en charge par l'unité ou le serveur multimédia.	Utilisez le format de fichier pris en charge à la fois par l'unité et le serveur multimédia. Pour plus d'informations sur les formats de fichier pris en charge par l'unité, reportez-vous à la section « Lecture de musique stockée sur des serveurs multimédias (PC/NAS) » (p.75).
Les fichiers du PC ne peuvent pas être lus en continu.	Des fichiers non pris en charge par l'unité sont présents dans le dossier sélectionné.	Si l'unité détecte une série de fichiers non pris en charge (images ou fichiers cachés par exemple) lors de la lecture, la lecture s'arrête automatiquement. Ne stockez pas de fichiers non pris en charge dans le dossier de lecture.
Impossible de lire la radio Internet.	La station radio Internet sélectionnée est actuellement indisponible.	Il se peut qu'un problème soit survenu au niveau de la station de radio ou que le service ait été interrompu. Réessayez ultérieurement ou sélectionnez une autre station.
	La station radio Internet sélectionnée n'émet plus actuellement.	Certaines stations de radio Internet n'émettent pas à certaines heures de la journée. Réessayez ultérieurement ou sélectionnez une autre station.
	L'accès au réseau est limité par les paramètres de pare-feu de vos périphériques réseau (tels que le routeur).	Vérifiez le réglage pare-feu de vos périphériques réseau. La radio Internet est uniquement lisible lorsqu'elle passe par le port désigné par chaque station radio. Le numéro de port varie en fonction de la station de radio.
L'application « AV CONTROLLER » pour Smartphone et tablettes ne parvient pas à détecter l'unité.	L'unité et le Smartphone/la tablette ne se trouvent pas sur le même réseau.	Vérifiez les connexions réseau et vos paramètres de routeur avant de connecter l'unité et le Smartphone/la tablette au même réseau.
	L'unité et le Smartphone/la tablette ne se trouvent pas sur le même réseau.	Dans « Filtre adresse MAC » du menu « Réglage », invalidez le filtre adresse MAC ou spécifiez l'adresse MAC de votre Smartphone ou tablette pour permettre à ce dernier d'accéder à l'unité (p.115).
La mise à jour du microprogramme a échoué.	Cet échec est peut-être lié à l'état de votre réseau.	Remettez à jour le microprogramme via le réseau ou à l'aide d'un dispositif de stockage USB (p.127).

Signalement d'erreurs sur l'afficheur de la face avant

Message	Causes possibles	Actions correctives
Access denied	L'accès au PC est refusé.	Configurez les paramètres de partage et sélectionnez l'unité comme un appareil sur lequel des contenus musicaux sont partagés (p.75).
Access error	L'unité ne parvient pas à accéder au dispositif USB.	Mettez l'unité hors tension et rebranchez votre dispositif USB. Si l'anomalie persiste, essayez un autre dispositif USB.
	L'unité ne parvient pas à accéder à l'iPod.	Éteignez, puis rallumez l'iPod.
	L'unité ne prend pas en charge l'iPod raccordé.	Utilisez un iPod pris en charge par l'unité (p.68).
	Un problème est survenu lors de l'acheminement du signal du réseau vers l'unité.	Assurez-vous que votre routeur et votre modem sont sous tension. Vérifiez la connexion entre l'unité et le routeur (ou concentrateur) (p.37).
Internal Error	Une erreur interne s'est produite.	Contactez votre revendeur ou un centre d'entretien Yamaha agréé.
MHL Overloaded	Une surintensité traverse l'appareil mobile compatible MHL.	Mettez l'unité hors tension et vérifiez le raccordement entre l'unité et l'appareil mobile.
No content	Le dossier sélectionné ne contient aucun fichier lisible.	Sélectionnez un dossier contenant des fichiers pris en charge par l'unité.
No device	L'unité ne parvient pas à détecter le dispositif USB.	Mettez l'unité hors tension et rebranchez votre dispositif USB. Si l'anomalie persiste, essayez un autre dispositif USB.
	L'unité ne parvient pas à détecter l'iPod.	Éteignez, puis rallumez l'iPod.
Please wait	L'unité se prépare à se connecter au réseau.	Attendez que le message disparaisse. Si le message reste affiché plus de 3 minutes, mettez l'unité hors tension, puis remettez-la sous tension.
RemID Mismatch	Le code de télécommande de l'unité et celui de la télécommande ne sont pas identiques.	Modifiez l'ID de télécommande de l'unité ou celui de la télécommande (p.125).
Remote Off	L'unité ne peut pas être commandée avec la télécommande car le capteur de la télécommande de l'unité principale est éteint.	Utilisez les commandes de l'afficheur de la face avant. Pour utiliser la télécommande, réglez « REMOTE SENSOR » dans le menu « ADVANCED SETUP » sur « ON » (p.124).
Unable to play	L'unité ne parvient pas à lire les morceaux stockés sur le dispositif USB pour une raison quelconque.	Vérifiez les données. S'il est impossible de les lire sur un autre appareil, il se peut que les données soient défectueuses.
	L'unité ne parvient pas à lire les morceaux stockés sur l'iPod pour une raison quelconque.	Vérifiez les données. S'il est impossible de les lire sur l'iPod lui-même, il se peut que la zone de stockage ou les données soient défectueuses.
	L'unité ne parvient pas à lire les morceaux stockés sur le PC pour une raison quelconque.	Vérifiez que l'unité prend en charge le format des fichiers que vous tentez de lire. Pour plus d'informations sur les formats pris en charge par l'unité, reportez-vous à la section « Lecture de musique stockée sur des serveurs multimédias (PC/NAS) » (p.75). Si l'unité prend en charge le format de fichier, mais qu'elle ne parvient toujours pas à lire les fichiers, il se peut que le réseau soit surchargé.
USB Overloaded	Une surintensité traverse le dispositif USB.	Mettez l'unité hors tension et rebranchez votre dispositif USB. Si l'anomalie persiste, essayez un autre dispositif USB.
Version error	La mise à jour du microprogramme a échoué.	Remettez à jour le microprogramme.

Informations audio

■ Format de décodage audio

Dolby Digital

Dolby Digital est un format audio numérique compressé développé par Dolby Laboratories, Inc. qui prend en charge les systèmes audio à 5.1 voies. Cette technologie est utilisée pour les signaux audio de la plupart des DVD.

Dolby Digital EX

Dolby Digital EX restitue 6.1 voies à partir de sources à 5.1 voies enregistrées en Dolby Digital Surround EX. Ce décodeur ajoute un champ sonore arrière d'ambiance aux 5.1 voies d'origine.

Dolby Digital Plus

Dolby Digital Plus est un format audio numérique compressé développé par DTS, Inc. qui prend en charge les systèmes audio 7.1 voies. Dolby Digital Plus est également totalement compatible avec les systèmes audio multivoies actuels prenant en charge le Dolby Digital. Cette technologie est utilisée pour les signaux audio des disques BD (Blu-ray Disc).

Dolby Pro Logic II

Dolby Pro Logic II permet de reproduire 5 voies à partir de sources à 2 voies. Trois modes sont disponibles : « mode Music » pour la musique, « mode Movie » pour les films et « mode Game » pour les jeux vidéo.

Dolby Pro Logic IIx

Dolby Pro Logic IIx permet de reproduire 7 voies à partir de sources à 2 voies ou multivoies. Trois modes sont disponibles : « mode Music » pour la musique, « mode Movie » pour les films et « mode Game » pour les jeux vidéo (pour les sources à 2 voies uniquement).

Dolby TrueHD

Dolby TrueHD est un format audio avancé, sans perte, développé par Dolby Laboratories, Inc. pour offrir une expérience cinéma maison en haute définition, avec la qualité des masters des studios d'enregistrement. Dolby TrueHD peut gérer jusqu'à huit voies audio de 96 kHz/24 bits (jusqu'à six voies audio de 192 kHz/24 bits) simultanément. Cette technologie est utilisée pour les signaux audio des disques BD (Blu-ray Disc).

DSD (Direct Stream Digital)

La technologie DSD (Direct Stream Digital) permet d'enregistrer des signaux audio sur des supports de stockage numériques, comme les SACD (Super Audio CDs). Les signaux sont enregistrés à une fréquence d'échantillonnage haute fréquence de 2,8224 MHz. La réponse en fréquence la plus élevée est égale ou supérieure à 100 kHz, avec une dynamique de 120 dB. Cette technologie propose une meilleure qualité audio que celle utilisée pour les CD.

DTS 96/24

DTS 96/24 est un format audio numérique compressé prenant en charge les systèmes audio à 5.1 voies et les signaux audio de 96 kHz/24 bits. Ce format est également totalement compatible avec les systèmes multivoies existants prenant en charge le DTS Digital Surround. Cette technologie est utilisée pour les DVD musicaux, etc.

DTS Digital Surround

DTS Digital Surround est un format audio numérique compressé développé par DTS, Inc. qui prend en charge les systèmes audio à 5.1 voies. Cette technologie est utilisée pour les signaux audio de la plupart des DVD.

DTS-ES

DTS-ES restitue 6.1 voies à partir de sources à 5.1 voies enregistrées en DTS-ES. Ce décodeur ajoute un champ sonore arrière d'ambiance aux 5.1 voies d'origine. Au format DTS-ES Matrix 6.1, un son d'ambiance arrière est enregistré dans les voies surround, tandis qu'au format DTS-ES Discrete 6.1, une voie d'ambiance arrière distincte est enregistrée.

DTS Express

DTS Express est un format audio numérique compressé prenant en charge les systèmes audio à 5.1 voies et permettant un taux de compression supérieur à celui du format DTS Digital Surround développé par DTS, Inc. Cette technologie est conçue pour les services de contenu audio d'Internet et les sources audio secondaires des disques BD (Blu-ray Disc).

DTS-HD High Resolution Audio

DTS-HD High Resolution Audio est un format audio numérique compressé développé par DTS, Inc. qui prend en charge les systèmes audio 7.1 voies et les signaux audio de 96 kHz/24 bits. DTS-HD High Resolution Audio est également totalement compatible avec les systèmes multivoies actuels prenant en charge le DTS Digital Surround. Cette technologie est utilisée pour les signaux audio des disques BD (Blu-ray Disc).

DTS-HD Master Audio

DTS-HD Master Audio est un format audio avancé, sans perte, développé par DTS, Inc. pour offrir une expérience cinéma maison en haute définition, avec la qualité des masters des studios d'enregistrement. DTS-HD Master Audio peut gérer jusqu'à huit voies audio de 96 kHz/24 bits (jusqu'à six voies audio de 192 kHz/24 bits) simultanément. Cette technologie est utilisée pour les signaux audio des disques BD (Blu-ray Disc).

DTS Neo:6

DTS Neo:6 permet de reproduire 6 voies à partir de sources à 2 voies. Deux modes sont disponibles : « mode Music » pour la musique et « mode Cinema » pour les films. Cette technologie offre des voies matricielles distinctes de son surround sans limitation de bande passante.

FLAC

FLAC est un format de fichier pour la compression de données audio sans perte. FLAC offre un taux de compression inférieur aux formats audio compressés avec perte mais garantit une meilleure qualité de son.

Fréquence d'échantillonnage/bits de quantification

La fréquence d'échantillonnage et les bits de quantification indiquent la quantité d'informations que représente la numérisation d'un signal audio analogique. Ces valeurs sont indiquées comme dans les exemples suivants : « 48 kHz/24 bits ».

- Fréquence d'échantillonnage
La fréquence d'échantillonnage (nombre d'échantillons utilisés sur le signal par seconde) est également connue sous le nom de taux d'échantillonnage. Plus la fréquence d'échantillonnage est élevée, plus la plage de fréquences pouvant être lue est vaste.
- Bits de quantification
Le nombre de bits de quantification indique le degré de précision utilisé pour la conversion du niveau sonore en valeur numérique. Plus ce nombre est élevé, plus l'expression du niveau sonore est précise.

MP3

L'un des formats audio numériques compressés utilisé par MPEG. Avec les technologies psychoacoustiques, cette méthode de compression permet d'atteindre une fréquence de compression élevée. Elle permet de compresser une quantité de données d'environ 1/10 en conservant une qualité audio d'un certain niveau.

MPEG-4 AAC

Norme audio MPEG-4. Elle est utilisée pour les téléphones mobiles, lecteurs audio portables et les services de contenu audio d'Internet car elle permet d'atteindre un taux de compression élevé des données tout en conservant une meilleure qualité audio qu'avec le format MP3.

PCM (Pulse Code Modulation)

PCM est une technique qui permet de produire un signal audio numérique à partir d'un signal analogique, de l'enregistrer et de le transmettre. Cette technologie sert de base au développement de tous les autres formats audio. Elle est utilisée comme un format audio sans perte appelé PCM linéaire pour le son sur divers supports, tels que les CD et BD (disques Blu-ray).

WAV

Format de fichier audio standard Windows qui définit la méthode d'enregistrement des données numériques obtenues par la conversion de signaux audio. Par défaut, la méthode PCM (aucune compression) est utilisée, mais vous pouvez également utiliser d'autres méthodes de compression.

WMA (Windows Media Audio)

L'un des formats audio numériques compressés développés par Microsoft Corporation. Avec les technologies psychoacoustiques, cette méthode de compression permet d'atteindre une fréquence de compression élevée. Elle permet de compresser une quantité de données d'environ 1/20 en conservant une qualité audio d'un certain niveau.

■ Autres

LFE (Low Frequency Effects) système à 0.1 voie

Cette voie reproduit des signaux graves de basse fréquence et possède une plage de fréquences de 20 Hz à 120 Hz. Cette voie est ajoutée aux voies de toutes les bandes Dolby Digital ou DTS afin d'améliorer les effets sonores basse fréquence. Cette voie est appelée la voie 0.1 car elle se limite exclusivement aux signaux audio basse fréquence.

Synchronisation lèvres

La sortie audio est parfois en retard par rapport à la sortie vidéo en raison de la complexité du traitement des signaux causée par l'augmentation de la capacité du signal vidéo. La synchronisation lèvres est une technique permettant de corriger automatiquement le décalage entre les sorties audio et vidéo.

Informations vidéo et HDMI

Deep Color

Deep Color est une technologie prise en charge par la spécification HDMI. Deep Color accroît le nombre de couleurs disponibles dans les limites de l'espace colorimétrique RVB ou YCbCr. Les systèmes colorimétriques traditionnels traitent les couleurs sur 8 bits. Deep Color traite les couleurs sur 10, 12 ou 16 bits. Cette technologie permet aux TVHD et à d'autres types d'écran de passer de millions à des milliards de couleurs et d'éliminer l'apparition de bandes couleur sur l'écran pour des transitions de tons douces et des gradations subtiles entre les couleurs.

HDMI

HDMI (High-Definition Multimedia Interface) est l'interface standard universelle de transmission des signaux audio/vidéo numériques. Cette interface permet de transmettre les signaux audio numériques et vidéo numériques à l'aide d'un unique câble, sans perte. Le format HDMI est compatible avec le système HDCP (High-bandwidth Digital Content Protection) et fournit une interface audio/vidéo sécurisée. Pour plus d'informations sur HDMI, visitez le site Web HDMI à l'adresse suivante : « <http://www.hdmi.org/> ».

MHL

MHL (Mobile High-definition Link) est une interface standard développée pour les appareils mobiles et permettant de transmettre un signal vidéo numérique à grande vitesse. Cette interface permet de transmettre les signaux audio et vidéo numériques à partir d'appareils mobiles (tels qu'un Smartphone) à l'aide d'un unique câble, sans perte. Comme le format HDMI, le format MHL est compatible avec le système HDCP (High-bandwidth Digital Content Protection).

Signal S-video

Avec le système du signal S-video, le signal vidéo transmis est séparé et transmis en tant que signal Y pour la luminescence et le signal C pour la chrominance via le câble S-video. Cette technologie offre une reproduction des couleurs plus précise que le système de signaux vidéo composites.

Signal vidéo composant

Dans le cas d'un système utilisant les composantes vidéo, le signal vidéo est séparé en signal de luminance Y et les signaux de chrominance Pb et Pr. Les couleurs peuvent être reproduites plus fidèlement car chaque signal est indépendant.

Signal vidéo composite

Avec le système de signaux audio composites, les signaux de couleur, luminosité et synchronisation sont combinés et transmis au moyen d'un unique câble.

x.v.Color

« x.v.Color » est une technologie prise en charge par la caractéristique HDMI. Il s'agit d'un espace colorimétrique plus complet que l'espace sRVB, et qui permet la visualisation de couleurs qui ne pouvaient être affichées par le passé. Tout en restant compatible avec la gamme de couleurs de la norme sRVB, « x.v.Color » agrandit l'espace colorimétrique et permet ainsi de produire des images plus vives et naturelles.

Technologies Yamaha

CINEMA DSP (Processeur de champ sonore numérique)

Étant donné que Dolby Surround et DTS ont été conçus, à l'origine, pour les salles de cinéma, leurs effets sont mieux perçus dans une salle équipée de nombreuses enceintes et qui a été construite pour favoriser les effets sonores. Chez soi, la taille de la pièce, les matériaux des murs et le nombre d'enceintes diffèrent très largement et il est logique qu'il en soit de même au niveau des sons perçus. Se référant à une multitude de mesures, CINEMA DSP, la technologie DSP originale de Yamaha, vous offre une expérience audiovisuelle comparable à celle que vous connaissiez dans une salle de cinéma, chez vous.

CINEMA DSP 3D

Les données des champs sonores mesurés contiennent les informations relatives à la hauteur des images sonores. Le mode CINEMA DSP 3D permet de reproduire la hauteur exacte des images sonores pour créer des champs sonores 3D précis et intenses dans une pièce d'écoute.

CINEMA DSP HD³

Les données des champs sonores mesurés contiennent les informations relatives à la hauteur des images sonores. La fonction CINEMA DSP HD³ permet de reproduire la hauteur exacte des images sonores pour créer des champs sonores stéréoscopiques précis et intenses dans une pièce d'écoute.

Compressed Music Enhancer

La fonction Compressed Music Enhancer compense les harmoniques tronquées des formats de compression de musique (comme le format MP3). Cette technologie permet donc d'améliorer les performances d'ensemble du système.

SILENT CINEMA

Yamaha a mis au point, pour le casque, un champ sonore DSP naturel et réaliste. Les valeurs des paramètres ont été calculées précisément pour que chaque programme sonore soit restitué par le casque comme il l'est par les enceintes.

Virtual CINEMA DSP

Virtual CINEMA DSP permet au système de reproduire virtuellement le champ sonore des enceintes d'ambiance avec les enceintes gauche et droite. Même si les enceintes d'ambiance ne sont pas raccordées, l'unité crée un champ sonore réaliste dans la pièce d'écoute.

Virtual Presence Speaker (VPS)

Virtual Presence Speaker permet au système de reproduire virtuellement la hauteur du champ sonore 3D sans enceintes de présence avant. Même si les enceintes de présence avant ne sont pas raccordées, l'unité crée un champ sonore 3D dans la pièce.

Flux des signaux vidéo

Les signaux vidéo transmis d'un appareil vidéo vers l'unité sont restitués sur le téléviseur, comme indiqué ci-dessous.

→ (trait continu) est toujours disponible. → (trait en pointillés) est uniquement disponible lorsque l'option « Conversion analog.-analog. » (p.111) du menu « Réglage » est réglée sur « Activé » (par défaut).

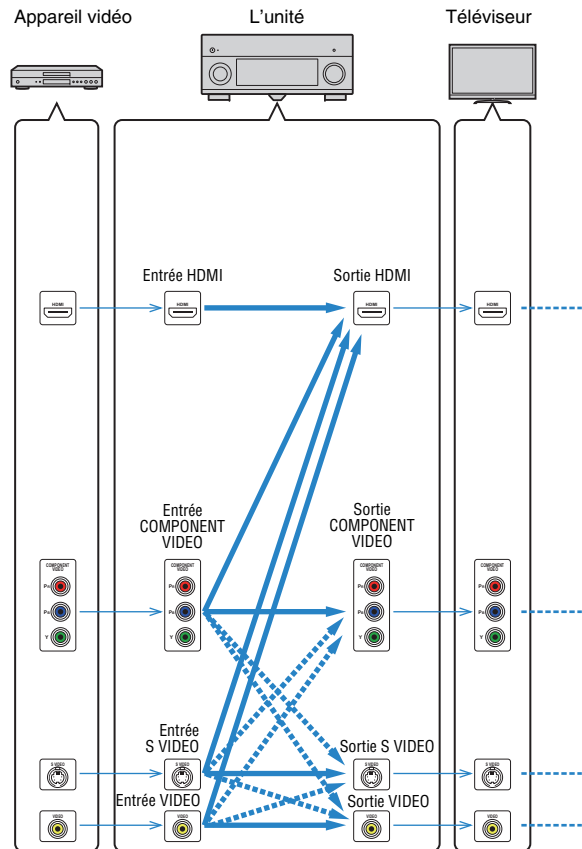

Table de conversion vidéo



- Vous pouvez sélectionner la résolution et le format d'image appliqués au traitement vidéo de sortie HDMI dans l'option « Mode vidéo » (p.111) du menu « Réglage ».
- L'unité ne convertit pas les signaux vidéo de ligne 480 et de ligne 576 de façon interchangeable.

	Résolution	Sortie HDMI					Sortie COMPONENT VIDEO					Sortie S VIDEO	Sortie VIDEO	
		480i/576i	480p/576p	720p	1080i	1080p	4K	480i/576i	480p/576p	720p	1080i	1080p	480i/576i	480i/576i
Entrée HDMI	480i/576i	→	→	→	→	→								
	480p/576p		→	→	→	→								
	720p			→	→	→								
	1080i			→	→	→								
	1080p/50, 60 Hz			→	→	→								
	1080p/24 Hz					→	→							
	4K						→							
Entrée COMPONENT VIDEO	480i/576i	→	→	→	→	→	→					→	→	
	480p/576p		→	→	→	→		→						
	720p			→	→	→			→					
	1080i			→	→	→				→				
	1080p										→			
Entrée S VIDEO	480i/576i	→	→	→	→	→	→	→				→	→	
Entrée VIDEO	480i/576i	→	→	→	→	→	→					→	→	

Sortie multi-zone

Sortie Audio

Sortie / Entrée	Prises ZONE OUT		Prise HDMI OUT 2 (ZONE OUT)	
	Zone2	Zone3	Zone2 (*1)	Zone4 (*2)
Audio numérique (HDMI)	→ (*3)		→ (*3)	→ (*4)
Audio numérique (COAXIAL/OPTICAL)	→ (*5)		→ (*5)	
Audio analogique (AUDIO)	→	→	→	
USB (iPod inclus)	→	→	→	
Sources réseau	→	→	→	
TUNER	→	→	→	

→ : Disponible

*1 Disponible lorsque « Attribution HDMI OUT2 » (p.118) du menu « Réglage » est réglé sur « Zone2 » (Sortie Audio : Activée)

*2 Disponible lorsque « Attribution HDMI OUT2 » (p.118) du menu « Réglage » est réglé sur « Zone4 »

*3 Disponible lorsque des signaux PCM à 2 voies sont reçus (sortie stéréo [réduits à des signaux à 2 voies] lorsque la source d'entrée sélectionnée dans la zone principale est sélectionnée)

*4 Transmission audio HDMI (sortie stéréo [réduite à des signaux à 2 voies] lorsque la source d'entrée sélectionnée dans la zone principale est sélectionnée)

*5 Disponible lorsque des signaux PCM à 2 voies sont reçus

Sortie vidéo

Sortie / Entrée	Prises MONITOR OUT/ZONE OUT (*6)			Prise HDMI OUT 2 (ZONE OUT) (*7)	
	COMPONENT VIDEO	S VIDEO	VIDEO	Zone2	Zone4
Vidéo HDMI				→	→
Vidéo à composantes	→				
S-video		→			
Vidéo composite			→		
Affichage sur l'écran (navigation/lecture)	→ (*8)	→ (*8)	→ (*8)	→	

→ : Disponible

*6 Disponible lorsque « Attribution sortie moniteur » (p.118) du menu « Réglage » est réglé sur « Zone2 » ou « Zone3 »

*7 Disponible lorsque « Attribution HDMI OUT2 » (p.118) du menu « Réglage » est réglé sur « Zone2 » ou « Zone4 »

*8 Non disponible dans Zone3 lorsque « Attribution HDMI OUT2 » (p.118) du menu « Réglage » est réglé sur « Zone2 »

Informations sur le contrôle HDMI

Contrôle HDMI

Le contrôle HDMI vous permet de faire fonctionner des appareils externes via HDMI. Si vous raccordez un téléviseur prenant en charge le contrôle HDMI à l'unité à l'aide d'un câble HDMI, vous pouvez contrôler l'unité (alimentation et volume par exemple) à l'aide de la télécommande du téléviseur. Vous pouvez également contrôler les appareils de lecture (tels que des lecteurs BD/DVD compatibles avec le contrôle HDMI) raccordés à l'unité à l'aide d'un câble HDMI.

Pour plus de détails sur les raccordements, reportez-vous aux sections « Raccordement d'un téléviseur » (p.26) et « Raccordement d'appareils vidéo (tels que des lecteurs BD/DVD) » (p.32).

Opérations accessibles à partir de la télécommande du téléviseur

- Synchronisation en veille
- Commande du volume, y compris la mise en sourdine
- Basculement vers la source audio d'entrée à partir du téléviseur lorsque la source d'entrée de celui-ci est basculée sur son syntoniseur intégré
- Basculement vers la source vidéo/audio d'entrée à partir de l'appareil de lecture sélectionné
- Basculement entre les appareils de sortie audio (l'unité ou l'enceinte du téléviseur)

(Exemple)

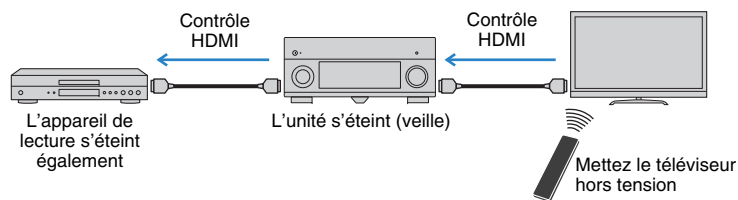

Opérations accessibles à partir de la télécommande de l'unité

- Démarrage de la lecture sur l'appareil et mise sous tension du téléviseur avec sélection de scène (p.53)
- Changement de la source d'entrée du téléviseur afin d'afficher le menu à l'écran (lorsque vous appuyez sur ON SCREEN)
- Contrôle de l'appareil de lecture (opérations de lecture et de menu) sans enregistrer de code de télécommande (p.129)

(Exemple)

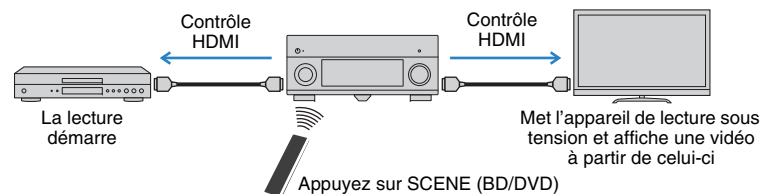

Pour utiliser le contrôle HDMI, vous devez procéder au réglage de la liaison du contrôle HDMI suivant après avoir raccordé le téléviseur et les appareils de lecture.



- Ce réglage est nécessaire chaque fois que vous ajoutez un nouvel appareil compatible avec le contrôle HDMI à votre système.

1 Mettez sous tension l'unité, le téléviseur et les appareils de lecture.

2 Activez le contrôle HDMI sur l'unité, le téléviseur et les appareils de lecture (tels que les lecteurs BD/DVD compatibles avec le contrôle HDMI).

Pour activer le contrôle HDMI sur l'unité, réglez l'option « Contrôle HDMI » (p.113) du menu « Réglage » sur « Activé » et configurez les options associées (« Entrée audio TV », « ARC » et « Synch. en veille »).

3 Désactivez l'alimentation principale du téléviseur, puis mettez hors tension l'unité et les appareils de lecture.

4 Mettez sous tension l'unité et les appareils de lecture, puis allumez le téléviseur.

5 Changez la source d'entrée du téléviseur afin d'afficher l'image à partir de l'unité.

6 Vérifiez les points suivants :

Au niveau de l'unité : l'entrée à laquelle l'appareil de lecture est raccordé est sélectionnée. Si ce n'est pas le cas, sélectionnez la source d'entrée manuellement.

Au niveau du téléviseur : la vidéo de l'appareil de lecture s'affiche.

7 Vérifiez que l'unité est correctement synchronisée avec le téléviseur en mettant ce dernier hors tension ou en réglant le volume du téléviseur à l'aide de sa télécommande.



- Si le contrôle HDMI ne fonctionne pas correctement, essayez de débrancher le téléviseur, puis de le rebrancher comme indiqué aux étapes 3 et 4. Cette opération peut suffire à résoudre le problème. Par ailleurs, le contrôle HDMI risque de ne pas fonctionner si le nombre d'appareils raccordés est supérieur à la limite. Dans ce cas, désactivez le contrôle HDMI sur les appareils non utilisés.
- Si l'unité n'est pas synchronisée avec les opérations d'alimentation du téléviseur, vérifiez la priorité du réglage de sortie audio pour le téléviseur.
- Nous vous conseillons d'utiliser un téléviseur et des appareils de lecture du même fabricant afin que le contrôle HDMI fonctionne de façon optimale.

Compatibilité du signal HDMI

Signaux audio

Type de signal audio	Format de signal audio	Supports compatibles (exemple)
PCM linéaire à 2 voies	2 voies, 32 à 192 kHz, 16/20/24 bits	CD, DVD-Vidéo, DVD-Audio
PCM linéaire multivoies	8 voies, 32 à 192 kHz, 16/20/24 bits	DVD-Audio, BD (Blu-ray Disc), HD DVD
DSD	2 à 5.1 voies, 2,8224 MHz, 1 bit	SACD
Train binaire	Dolby Digital, DTS	DVD-Vidéo
Train binaire (Audio haute définition)	Dolby TrueHD, Dolby Digital Plus, DTS-HD Master Audio, DTS-HD High Resolution Audio, DTS Express	BD (Blu-ray Disc), HD DVD

Signaux vidéo

L'unité est compatible avec les signaux vidéo ayant les résolutions suivantes :

- VGA
- 720p/60 Hz, 50 Hz
- 480i/60 Hz
- 1080i/60 Hz, 50 Hz
- 576i/50 Hz
- 1080p/60 Hz, 50 Hz, 30 Hz, 25 Hz, 24 Hz
- 480p/60 Hz
- 4K/30 Hz, 25 Hz, 24 Hz
- 576p/50 Hz



- Lors de la lecture de DVD-Audio protégés contre la copie par le système CPPM, les signaux vidéo et audio peuvent ne pas être restitués selon le type du lecteur.
- L'unité n'est pas compatible avec des appareils HDMI ou DVI qui ne prennent pas en charge le système HDCP. Pour plus d'informations, reportez-vous au mode d'emploi de chaque appareil.
- Pour décoder les signaux audio à train binaire sur l'unité, réglez correctement l'appareil source de sorte qu'il transmette directement les signaux audio à train binaire (sans les décoder). Pour plus d'informations, reportez-vous au mode d'emploi de l'appareil de lecture.

Diagramme de référence (face arrière)

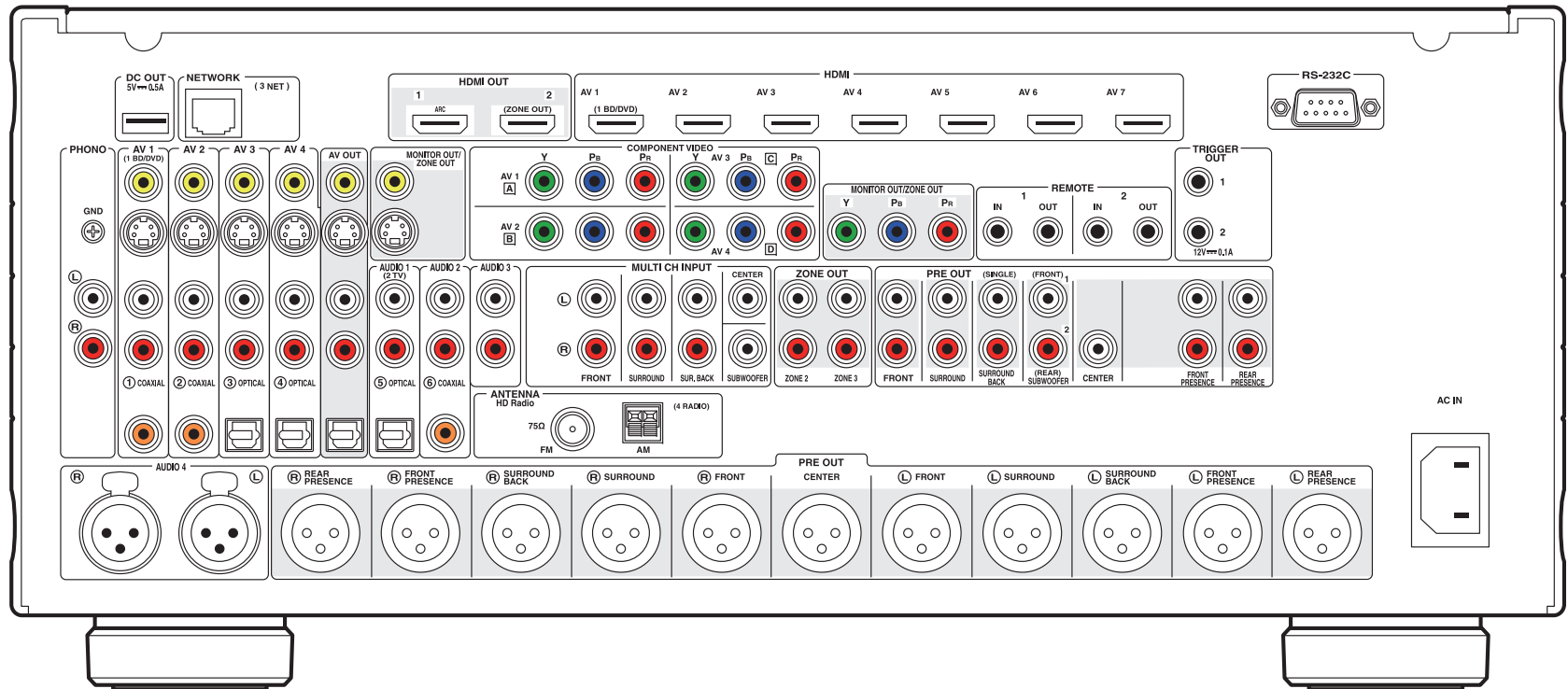

(Modèle pour les États-Unis)



- La zone autour des prises de sortie audio/vidéo est blanche sur le produit réel afin d'éviter les mauvais raccordements.

Marques commerciales



Fabriqué sous licence de Dolby Laboratories. Dolby, Pro Logic et le symbole du double D sont des marques commerciales de Dolby Laboratories.



Fabriqué sous licence et sous les numéros de brevets américains suivants : 5,956,674 ; 5,974,380 ; 6,226,616 ; 6,487,535 ; 7,212,872 ; 7,333,929 ; 7,392,195 ; 7,272,567 et sous d'autres brevets américains et internationaux, émis ou en attente. DTS-HD, le symbole associé et DTS-HD accompagnée de son symbole sont des marques déposées et DTS-HD Master Audio est une marque commerciale de DTS, Inc. Le produit inclut le logiciel. © DTS, Inc. Tous droits réservés.



« Made for iPod, » « Made for iPhone, » et « Made for iPad » signifie qu'un accessoire électronique a été conçu pour se raccorder spécifiquement à un iPod, un iPhone ou un iPad et a été certifié par le développeur pour répondre aux normes de performance Apple.

Apple n'est pas responsable du bon fonctionnement de cet appareil ou de sa conformité aux normes de sécurité et à la réglementation en vigueur.

Notez que l'utilisation de cet accessoire avec un iPod, un iPhone ou un iPad peut avoir un effet néfaste sur ses fonctions de liaison sans fil.

AirPlay, iPad, iPhone, iPod, iPod nano et iPod touch sont des marques commerciales de Apple Inc., déposées aux États-Unis et dans d'autres pays.



Fraunhofer
Institut
Integrierte Schaltungen

Technologie de codage audio MPEG Layer-3 sous licence de Fraunhofer IIS and Thomson.



Ce récepteur prend en charge les connexions réseau.



HD Radio Technologie fabriquée sous licence de iBiquity Digital Corporation. Les brevets américains et internationaux HD Radio™ ainsi que les logos HD, HD Radio, et « Arc » sont des marques déposées d'iBiquity Digital Corp.



HDMI, le logo HDMI et High-Definition Multimedia Interface sont des marques de commerce ou des marques déposées de HDMI Licensing LLC aux États-Unis et dans d'autres pays.



MHL, le logo MHL et Mobile High-Definition Link sont des marques commerciales ou des marques déposées de MHL, LLC aux États-Unis et dans d'autres pays.

x.v.Color™

« x.v.Color » est une marque commerciale de Sony Corporation.



DLNA™ et DLNA CERTIFIED™ sont des marques commerciales ou des marques déposées de Digital Living Network Alliance. Tous droits réservés. Toute utilisation non autorisée est strictement interdite.

Windows™

Windows est une marque déposée de Microsoft Corporation aux États-Unis et dans les autres pays.

Internet Explorer, Windows Media Audio et Windows Media Player sont des marques déposées ou des marques commerciales de Microsoft Corporation aux États-Unis et dans d'autres pays.

Android™

Android est une marque de Google Inc.

Rovi™

Cet appareil inclut la technologie de protection des droits d'auteur qui est protégée par des brevets américains et d'autres droits de propriété intellectuelle. L'utilisation de cette technologie de protection des droits d'auteur doit être autorisée par Rovi Corporation et est conçue pour une utilisation à domicile et d'autres utilisations d'affichage limité explicitement autorisées par Rovi Corporation. L'inversion du logiciel ou le démontage est interdit.



« SILENT CINEMA » est une marque commerciale de Yamaha.

Caractéristiques techniques

Prises d'entrée

- Audio analogique
 - Audio (asymétrique) x 9 (AV 1–4, AUDIO 1–3, PHONO, V-AUX)
 - Audio (symétrique) x 1 (AUDIO 4) (1:GHD, 2:HOT, 3:COLD)
 - MULTI CH INPUT x 1 (8 voies)
(FRONT L/R, CENTER, SURROUND L/R, SURROUND BACK L/R, SUBWOOFER)
- Audio numérique (Fréquences prises en charge : 32 kHz à 96 kHz)
 - Optique x 4 (AV 3–4, AUDIO 1, V-AUX)
 - Coaxial x 3 (AV 1–2, AUDIO 2)
- Vidéo
 - Composite x 5 (AV 1–4, V-AUX)
 - S-video x 4 (AV 1–4)
 - Composante x 4 (AV 1–4)
- Entrée HDMI
 - HDMI x 8 (AV 1–7, V-AUX*)
 - * V-AUX : compatible MHL IN
- Autre
 - USB x 1 (USB2.0)
 - NETWORK x 1 (100Base-TX/10Base-T)

Prises de sortie

- Audio analogique
 - PRE OUT (asymétrique) x 11 (FRONT L/R, CENTER, SURROUND L/R, SURROUND BACK L/R, F.PRESENCE L/R, R.PRESENCE L/R)
 - PRE OUT (symétrique) x 11 (FRONT L/R, CENTER, SURROUND L/R, SURROUND BACK L/R, F.PRESENCE L/R, R.PRESENCE L/R) (1:GND, 2:HOT, 3:COLD)
 - Sortie de subwoofer x 2
(SUBWOOFER 1–2, Stéréo/Avant et arrière/Monox2)
 - Audio x 1 (AV OUT)
 - ZONE OUT x 2 (ZONE2/ZONE3)
- Audio numérique
 - Optique x 1 (AV OUT)

- Vidéo
 - MONITOR OUT/ZONE OUT
 - Composite x 1
 - S-Vidéo x 1
 - Composante x 1
 - AV OUT
 - Composite x 1
 - S-Vidéo x 1
- Sortie HDMI
 - HDMI OUT x 2 (HDMI OUT 1–2*5)
 - *5 échange vers ZONE OUT (ZONE2/ZONE4)

Autres prises

- YPAO MIC x 1
- REMOTE IN x 2
- REMOTE OUT x 2
- TRIGGER OUT x 2
- RS-232C x 1
- DC OUT x 1

HDMI

- Caractéristiques HDMI : Deep Color, « x.v.Color, » Auto Lip Sync, ARC (Audio Return Channel), 3D, 4K
- Format vidéo (Mode répétition)
 - VGA
 - 480i/60 Hz
 - 576i/50 Hz
 - 480p/60 Hz
 - 576p/50 Hz
 - 720p/60 Hz, 50 Hz
 - 1080i/60 Hz, 50 Hz
 - 1080p/60 Hz, 50 Hz, 30 Hz, 25 Hz, 24 Hz
 - 4K/30 Hz, 25 Hz, 24 Hz

- Format audio
 - Dolby TrueHD
 - Dolby Digital Plus
 - Dolby Digital
 - DTS-HD Master Audio
 - DTS-HD High Resolution Audio
 - DTS Express
 - DTS
 - DSD 2 à 6 voies
 - PCM 2 à 8 voies (192 kHz/24 bits max.)
- Protection de contenu : compatible HDCP
- Fonction de liaison : compatible avec CEC

MHL

- Format vidéo (Mode répétition)
 - VGA
 - 480i/60 Hz
 - 576i/50 Hz
 - 480p/60 Hz
 - 576p/50 Hz
 - 720p/60 Hz, 50 Hz
 - 1080i/60 Hz, 50 Hz
 - 1080p/30 Hz, 25 Hz, 24 Hz
- Format audio
 - PCM 2 à 8 voies (192 kHz/24 bits max.)
- Capacité d'alimentation électrique : 1,0 A

TUNER

- Syntoniseur analogique
[Modèles pour le Royaume-Uni et l'Europe]
FM/AM avec Radio Data System x 1 (TUNER)
[Autres modèles]
FM/AM x 1 (TUNER)
- Syntoniseur HD Radio [modèle pour les États-Unis] x 1 (TUNER)

USB

- Compatible iPod, mémoire USB de stockage de masse
- Capacité d'alimentation électrique : 2,1 A

Réseau

- Fonction PC Client
- Compatible avec DLNA ver. 1.5
- Compatible avec AirPlay
- Radio Internet

Formats de décodage compatibles

- Format de décodage
 - Dolby TrueHD, Dolby Digital Plus
 - Dolby Digital, Dolby Digital EX
 - DTS-HD Master Audio, DTS-HD High Resolution Audio, DTS Express
 - DTS 96/24, DTS-ES Matrix 6.1, DTS-ES Discrete 6.1
 - DTS Digital Surround
- Format de décodage postérieur
 - Dolby Pro Logic
 - Dolby Pro Logic II Music, Dolby Pro Logic II Movie, Dolby Pro Logic II Game
 - Dolby Pro Logic IIx Music, Dolby Pro Logic IIx Movie, Dolby Pro Logic IIx Game
 - DTS Neo:6 Music, DTS Neo:6 Cinema

Section audio

- Niveau de sortie/Impédance de sortie nominal
(Sortie PRE OUT asymétrique RCA)
 - Front L/R 1,0 V/470 Ω
 - Center 1,0 V/470 Ω
 - Surround L/R 1,0 V/470 Ω
 - Surround Back L/R 1,0 V/470 Ω
 - Front Presence L/R 1,0 V/470 Ω
 - Rear Presence L/R 1,0 V/470 Ω
 - Subwoofer 1-2 1,0 V/470 Ω
 - Zone2/Zone3 1,0 V/470 Ω
- (Sortie PRE OUT symétrique XLR)
 - Front L/R 2,0 V/470 Ω
 - Center 2,0 V/470 Ω
 - Surround L/R 2,0 V/470 Ω
 - Surround Back L/R 2,0 V/470 Ω
 - Front Presence L/R 2,0 V/470 Ω
 - Rear Presence L/R 2,0 V/470 Ω
- Niveau d'entrée maximum (0,06 % THD)
(Sortie PRE OUT asymétrique RCA)
 - Front L/R 4,25 V mini
 - Center 4,25 V mini
 - Surround L/R 4,25 V mini
 - Surround Back L/R 4,25 V mini
 - Front Presence L/R 4,25 V mini
 - Rear Presence L/R 4,25 V mini
 - Subwoofer 1-2 6,8 V mini
 - Zone2/Zone3 4,25 V mini
- (Sortie PRE OUT symétrique XLR)
 - Front L/R 8,5 V mini
 - Center 8,5 V mini
 - Surround L/R 8,5 V mini
 - Surround Back L/R 8,5 V mini
 - Front Presence L/R 8,5 V mini
 - Rear Presence L/R 8,5 V mini

- Sensibilité et impédance d'entrée
 - PHONO 3,5 mV/47 kΩ
 - RCA asymétrique (AUDIO 2, etc.) 200 mV/47 kΩ
 - XLR symétrique (AUDIO 4)
 - Atténuateur désactivé 200 mV/47 kΩ
 - Atténuateur activé 400 mV/47 kΩ
- Signal d'entrée maximum
 - PHONO 60 mV mini
 - RCA asymétrique (AUDIO 2, etc.) 2,4 V mini
 - XLR symétrique (AUDIO 4)
 - Atténuateur désactivé 2,4 V mini
 - Atténuateur activé 4,8 V mini
- Niveau de sortie/Impédance de sortie
 - AV OUT 200 mV/1,2 kΩ
 - HEADPHONE OUT 150 mV/100 Ω
- Réponse en fréquence
 - AUDIO 2 etc. (10 Hz à 100 kHz) +0/-3 dB
- Déviation d'égalisation RIAA
 - PHONO (20 Hz à 20 kHz) 0±0,5 dB
- Distorsion harmonique totale
 - PHONO vers AV OUT 0,02 % maxi
 - MULTI CH INPUT vers PRE OUT (Pure Direct) 0,008 % maxi
- Rapport signal/bruit (Réseau IHF-A)
 - PHONO vers AV OUT (Entrée ouverte 5 mV) [Modèles pour les États-Unis, le Canada, la Chine et Taïwan] 86 dB mini
 - [Autres modèles] 81 dB mini
 - AUDIO 2, etc. vers PRE OUT (symétrique/asymétrique) (Pure Direct, entrée ouverte 1 kΩ, entrée analogique) 112 dB mini
- Bruit résiduel (Réseau IHF-A)
 - PRE OUT (RCA asymétrique) 1,5 µV maxi
 - PRE OUT (XLR asymétrique) 3 µV maxi
- Séparation entre les voies
 - PHONO (entrée ouverte, 1 kHz/10 kHz) 60 dB/55 dB mini
 - AUDIO 2 etc. (Entrée 1 kΩ ouverte, 1 kHz/10 kHz) 86 dB/68 dB mini

- Optimisation (volume : maximum)
 - PRE OUT Zone principale 14 dB
 - PRE OUT ZONE2/ZONE3 14 dB
- Commande de volume
 - Zone principale.....MUTE, -80 dB à +16,5 dB (pas de 0,5 dB)
 - Zone2/Zone3MUTE, -80 dB à +16,5 dB (pas de 0,5 dB)
- Caractéristiques des graves et des aigus
 - Zone principale
 - Augmentation/Coupure basses ±6,0 dB/50 Hz (pas de 0,5 dB)
 - Recoupement de basses 350 Hz
 - Augmentation/Coupure aigus ±6,0 dB/20 kHz (pas de 0,5 dB)
 - Recoupement d'aigus 3,5 kHz
 - Zone2/Zone3
 - Augmentation/Coupure basses ±10 dB/50 Hz (pas de 2 dB)
 - Recoupement de basses 350 Hz
 - Augmentation/Coupure aigus ±10 dB/50 Hz (pas de 2 dB)
 - Recoupement d'aigus 3,5 kHz
- Caractéristiques de filtre
 - (fc=40/60/80/90/100/110/120/160/200 Hz)
 - H.P.F. (Avant, Central, Surround, Surround arrière) : Petite) 12 dB/oct.
 - L.P.F. (Subwoofer) 24 dB/oct.

Section vidéo

- Type de signal vidéo
 - [Modèles pour les États-Unis, le Canada, Taïwan et la Corée] NTSC
 - [Autres modèles] PAL
- Type de signal vidéo (conversion vidéo)..... NTSC/PAL
- Niveau du signal vidéo
 - Composite 1 Vp-p/75 Ω
 - S-video
 - Y 1 Vp-p/75 Ω
 - C (NTSC) [Modèles pour les États-Unis, le Canada, Taïwan et la Corée] 0,286 Vp-p/75 Ω
 - C (PAL) [Autres modèles] 0,3 Vp-p/75 Ω
 - Entrée vidéo
 - Y 1 Vp-p/75 Ω
 - Pb/Pr 0,7 Vp-p/75 Ω

- Niveau d'entrée vidéo maximum (conversion vidéo désactivée) 1,5 Vp-p mini
- Rapport signal/bruit (conversion vidéo désactivée) 60 dB mini
- Réponse en fréquence sortie moniteur (conversion vidéo désactivée)
 - Entrée vidéo (MONITOR OUT/ZONE OUT) 5 Hz à 100 MHz, ±3 dB

Section FM

- Gamme de syntonisation
 - [Modèles pour les États-Unis et le Canada] 87,5 MHz à 107,9 MHz
 - [Modèle pour l'Asie] 87,5/87,50 MHz à 108,0/108,00 MHz
 - [Autres modèles] 87,50 MHz à 108,00 MHz
- Seuil de sensation douloureuse à 50 dB (IHF, 1 kHz, 100 % MOD.)
 - Mono 3 μV (20,8 dBf)
- Rapport signal/bruit (IHF)
 - Mono/Stéréo [sauf modèle américain] 72 dB/70 dB
 - HD [Modèle américain] 80 dB
- Distorsion harmonique (IHF, 1 kHz)
 - Mono/Stéréo [sauf modèle américain] 0,3 %/0,5 %
 - HD [Modèle américain] 0,03 %
- Entrée d'antenne 75 Ω asymétrique

Section AM

- Gamme de syntonisation
 - [Modèles pour les États-Unis et le Canada] 530 kHz à 1710 kHz
 - [Modèle pour l'Asie] 530/531 kHz à 1710/1611 kHz
 - [Autres modèles] 531 kHz à 1611 kHz

Généralités

- Alimentation
 - [Modèles pour les États-Unis et le Canada] CA 120 V, 60 Hz
 - [Modèle pour Taïwan] CA 110 à 120 V, 50/60 Hz
 - [Modèle pour la Chine] CA 220 V, 50 Hz
 - [Modèle pour la Corée] CA 220 V, 60 Hz
 - [Modèle pour l'Australie] CA 240 V, 50 Hz

- [Modèles pour le Royaume-Uni et l'Europe] CA 230 V, 50 Hz
- [Modèle pour l'Asie] CA 220 à 240 V, 50/60 Hz
- Consommation 80 W
- Consommation en veille
 - Contrôle HDMI Désactivé, Attente Inchangé Désactivé 0,3 W (type)
 - Contrôle HDMI Activé, Attente Inchangé Activé 5,0 W (type)
 - Contrôle HDMI Désactivé, Attente Inchangé Activé (AVI 1, aucun signal) 4,2 W (type)
 - Veille du réseau Activé 2,2 W (type)
- Dimensions (L x H x P) 435 x 192 x 448 mm
- * Pieds et embouts inclus
- Poids 13,6 kg

* Les spécifications peuvent être modifiées sans avis préalable.

Index

Symboles

Point d'exclamation (!) 136

Verrouillage, icône (🔒) 121

Valeurs numériques

11ch Stereo (programme sonore) 58

16:9 normal (Aspect, menu Réglage) 112

2ch Stereo (programme sonore) 58

A

Access denied (signalement d'erreur) 144

Access error (signalement d'erreur) 144

Action Game (programme sonore) 57

Activer retard

(Synchronisation lèvres, menu Réglage) 109

Adaptive DRC (menu Option) 91

Adaptive DSP Level (Son, menu Réglage) 110

Adresse IP 115

Adresse IP (Réseau, menu Information) 123

Adresse IP (Réseau, menu Réglage) 115

Adresse MAC

(Filtre adresse MAC, menu Réglage) 115

Adresse MAC (Réseau, menu Information) 123

Adventure (programme sonore) 57

Affichage (informations HD Radio) 64

Affichage des informations

(afficheur de la face avant) 12

Affiche/Masquer (menu Option) 64

Afficheur de la face avant

(nom des pièces et fonctions) 10

AirPlay 80

Aléatoire

(dispositif de stockage USB, menu Option) 74

Aléatoire (iPod, menu Option) 71

Aléatoire (PC/NAS, menu Option) 77

Amélioration contour (Réglage, menu Réglage) 112

Amélioration contraste (Réglage, menu Réglage) 112

Amélioration détail (Réglage, menu Réglage) 112

Ampleur centrale (menu Programme sonore) 102

Amplificateur (Sortie Audio, menu Réglage) 114

Antenne AM 36

Antenne FM 36

Appareil mobile compatible MHL 35

Appareils d'enregistrement, raccordement 38

Apprentissage (télécommande) 130

ARC (Audio Return Channel) 26

ARC (Contrôle HDMI, menu Réglage) 114

Arena (programme sonore) 58

Aspect (Mode vidéo, menu Réglage) 112

Att. équilibre en entrée (menu Entrée) 97

Attente Inchangé (HDMI, menu Réglage) 114

Atténuation volume (menu Option) 92

Attribution entrée (Fonction, menu Réglage) 119

Attribution HDMI OUT2

(Multi-Zone, menu Réglage) 118

Attribution prise d'entrée 119

Attribution sortie moniteur

(Multi-Zone, menu Réglage) 118

Audio Decoder

(informations de l'afficheur de la face avant) 89

Audio haute définition 151

Audio Return Channel (ARC) 26

AutoPowerStdby (ECO, menu Réglage) 121

Avant (Configuration, menu Réglage) 106

B

Balance avant / arrière (menu Programme sonore) 102

Balance gauche / droite

(menu Programme sonore) 102

Balance hauteur (menu Programme sonore) 102

Base de microphone 44, 47

Borne GND (raccordement de la platine) 34

C

Câble AV Composite Apple 68

Câble coaxial numérique 22

Câble de broche stéréo (câble asymétrique RCA) 22

Câble de broche vidéo 22

Câble de réseau STP 37

Câble de terre (raccordement de la platine) 34

Câble HDMI 22

Câble HDMI à grande vitesse 22

Câble MHL 22

Câble optique numérique 22

Câble S-video 22

Câble symétrique XLR 23

Câble vidéo à composantes 22

Capteur de la télécommande 5

Cartouche 34

Catégorie de programme sonore 56

Cellar Club (programme sonore) 58

Centre (Configuration, menu Réglage) 106

Chamber (programme sonore) 58

Charger (menu Scène) 98

Church in Freiburg (programme sonore) 58

Church in Royauumont (programme sonore) 58

Church in Tokyo (programme sonore) 58

CINEMA DSP 3D (menu Option) 91

CINEMA DSP HD³ 56

Clapet de la face avant (panneau avant) 10

CLASSICAL

(sous-catégorie de programme sonore) 58

Clock Time (Radio Data System) 65

Commande des appareils externes

(télécommande) 128

Compressed Music Enhancer 60

Configuration (Enceinte, menu Réglage) 106

Configuration des scènes 54

Connexion MHL 35

- Connexion NAS 37
- Contraste (Réglage, menu Réglage) 113
- Contrôle d'accès (périphérique réseau) 115
- Contrôle DMC (menu Entrée) 97
- Contrôle HDMI 150
- Contrôle HDMI (HDMI, menu Réglage) 113
- Conversion analog.-analog.
(Vidéo, menu Réglage) 111
- Copie données (Enceinte, menu Réglage) 106
- D**
- DC OUT (fonction, menu Réglage) 120
- Débit (Signal audio, menu Information) 123
- Décodage direct 59
- Decoder Off
(informations de l'afficheur de la face avant) 89
- Décodeur d'ambiance 59
- Détail (menu Scène) 99
- DHCP (Adresse IP, menu Réglage) 115
- Dialogue (Signal audio, menu Information) 123
- Dialogue, niveau de normalisation 123
- Digital Media Controller (DMC) 97
- Dimension (menu Programme sonore) 102
- Direct (menu Programme sonore) 102
- Direct Stream Digital (DSD) 145
- Disco (programme sonore) 57
- Dispositif de stockage de masse 72
- Disposition SWFR (Configuration, menu Réglage) 108
- Distance (Enceinte, menu Réglage) 108
- DMC (Digital Media Controller) 97
- Dolby Digital EX (Surround étendu) 92
- Dolby Pro Logic (décodeur d'ambiance) 59
- Dolby Pro Logic II Game (décodeur d'ambiance) 59
- Dolby Pro Logic II Movie (décodeur d'ambiance) 59
- Dolby Pro Logic II Music (décodeur d'ambiance) 59
- Dolby Pro Logic IIx Game (décodeur d'ambiance) 59
- Dolby Pro Logic IIx Movie (décodeur d'ambiance) 59
- Dolby Pro Logic IIx Movie (Surround étendu) 92
- Dolby Pro Logic IIx Music (décodeur d'ambiance) 59
- Dolby Pro Logic IIx Music (Surround étendu) 92
- Drama (programme sonore) 57
- DSD (Direct Stream Digital) 145
- DSP Program
(informations de l'afficheur de la face avant) 89
- DTS Neo:6 (décodeur d'ambiance) 59
- DTS-ES (Surround étendu) 92
- Dynamique (Son, menu Réglage) 110
- E**
- Échant. (Signal audio, menu Information) 123
- ECO (menu Réglage) 121
- Effacement (télécommande) 134, 135
- Effet de champ sonore 56
- Égal. param. (Enceinte, menu Réglage) 108
- Éléments du menu Option 90
- Éléments du menu Programme sonore 101
- Émetteur de signal de commande (télécommande) 15
- Emplacement des enceintes 18
- Enceinte (menu Réglage) 106
- Enhancer (menu Option) 93
- ENHANCER (mode sonore) 60
- Enregistrement du code de télécommande
(appareil de lecture) 129
- Enregistrement du code de télécommande (TV) 128
- Enregistrer (menu Scène) 98
- ENTERTAINMENT
(sous-catégorie de programme sonore) 57
- Entrée audio TV (Contrôle HDMI, menu Réglage) 113
- EX/ES (Surround étendu) 92
- Extra graves (Configuration, menu Réglage) 108
- F**
- Fenêtre d'affichage (télécommande) 15
- Filtre (Filtre adresse MAC, menu Réglage) 115
- Filtre adresse MAC (Réseau, menu Réglage) 115
- Filtre numérique DAC (Son, menu Réglage) 111
- FIRM UPDATE (menu ADVANCED SETUP) 127
- Fonction (menu Réglage) 119
- Fonction Déclencheur 39
- Fonction SCENE 53
- Fond d'écran
(Réglage d'affichage, menu Réglage) 119
- Format (Signal audio, menu Information) 123
- Format de fichier audio
(dispositif de stockage USB) 72
- Format de fichier audio (PC/NAS) 75
- Format TV (Système, menu Information) 123
- H**
- Hall in Amsterdam (programme sonore) 58
- Hall in Frankfurt (programme sonore) 58
- Hall in Munich A (programme sonore) 58
- Hall in Munich B (programme sonore) 58
- Hall in Stuttgart (programme sonore) 58
- Hall in USA A (programme sonore) 58
- Hall in USA B (programme sonore) 58
- Hall in Vienna (programme sonore) 58
- Hauteur dialogues (menu Option) 92
- HDMI (menu Réglage) 113
- HDMI OUT1 (Sortie Audio, menu Réglage) 114
- HDMI OUT2 (Sortie Audio, menu Réglage) 114
- I**
- ID système (Système, menu Information) 123
- ID télécommande (Système, menu Information) 123
- Image centrale (menu Programme sonore) 102
- Indicateur de canal (afficheur de la face avant) 12
- Informations HD Radio 63
- Informations Radio Data System 65
- Informations sur l'afficheur de la face avant 89
- Informations sur la circulation routière 66
- INITIALIZE (menu ADVANCED SETUP) 126
- Internal Error (signalement d'erreur) 144
- iTunes 80

- L**
- Language (menu Réglage) 122
 - Lecture (dispositif de stockage USB) 72
 - Lecture (iPod) 69
 - Lecture (NAS) 75
 - Lecture (PC) 75
 - Lecture simple (iPod) 70
 - LFE (Low Frequency Effects) 146
 - LIVE/CLUB
 - (sous-catégorie de programme sonore) 58
 - Low Frequency Effects (LFE) 146
 - Luminosité (affichage avant)
 - (Réglage d'affichage, menu Réglage) 119
 - Luminosité (Réglage, menu Réglage) 112
- M**
- Macro (télécommande) 132
 - Masque sous-réseau 115
 - Masque sous-réseau (Réseau, menu Information) 123
 - Menu à l'écran 15
 - Menu ADVANCED SETUP 124
 - Menu Entrée 95
 - Menu Information 122
 - Menu Option 90
 - Menu Programme sonore 100
 - Menu Réglage 103
 - Menu Scène 97
 - Menu Sélection d'une langue 40
 - Message court
 - (Réglage d'affichage, menu Réglage) 119
 - Message d'avertissement (YPAO) 51
 - Message d'erreur (YPAO) 50
 - Mesure des angles (YPAO) 44, 47
 - Mesure unique (YPAO) 44
 - Mesures multiples (YPAO) 46
 - MHL Overloaded (signalement d'erreur) 144
 - Microphone YPAO 41
 - Microprogramme, mise à jour 136
 - Minuterie 16
 - Mise à jour du microprogramme
 - (menu ADVANCED SETUP) 127
 - Mise en sourdine 52
 - Mode alim. (DC OUT, menu Réglage) 120
 - Mode audio (menu Option) 94
 - Mode CINEMA DSP 3D (menu Option) 91
 - Mode de réception monophonique (radio FM) 61
 - Mode de réception stéréo (radio FM) 61
 - Mode déclencheur
 - (Sortie déclencheur, menu Réglage) 120
 - Mode décodeur (menu Entrée) 96
 - Mode fête 88
 - Mode FM (menu Option) 94
 - Mode Hi-Res (menu Option) 93
 - Mode Pure Direct (Son, menu Réglage) 110
 - Mode vidéo (menu Option) 93
 - Mode vidéo (Vidéo, menu Réglage) 111
 - Modèle de réglage (Enceinte, menu Réglage) 106
 - Monaural Mix (menu Programme sonore) 102
 - Moniteur HDMI (menu Information) 123
 - MONITOR CHECK (menu ADVANCED SETUP) 126
 - Mono (Réglage Zone2/Zone3, menu Réglage) 117
 - Mono Movie (programme sonore) 57
 - MOVIE (catégorie de programme sonore) 57
 - MOVIE THEATER
 - (sous-catégorie de programme sonore) 57
 - Multi-zone 82
 - Multi-Zone (menu Information) 123
 - Multi-Zone (menu Réglage) 116
 - MUSIC (catégorie de programme sonore) 58
 - Music Video (programme sonore) 57
- N**
- NAS (Network Attached Storage) 37
 - Neo:6 Cinema (décodeur d'ambiance) 59
 - Neo:6 Music (décodeur d'ambiance) 59
 - Network Attached Storage (NAS) 37
 - Niveau (Enceinte, menu Réglage) 108
 - Niveau (menu Programme sonore) 102
 - Niveau dialogues (menu Option) 92
 - Niveau DSP (menu Programme sonore) 101
 - Niveau réverbération (menu Programme sonore) 101
 - No content (signalement d'erreur) 144
 - No device (signalement d'erreur) 144
 - Nom du réseau (Réseau, menu Information) 123
 - Nom du réseau (Réseau, menu Réglage) 116
- O**
- Options du menu ADVANCED SETUP 124
 - Options du menu Entrée 95
 - Options du menu Réglage 104
 - Options du menu Scène 98
- P**
- Panneau arrière (nom des pièces et fonctions) 13
 - Panneau avant (nom des pièces et fonctions) 12
 - Panorama (menu Programme sonore) 102
 - Pas fréq. syntoniseur
 - (Système, menu Information) 123
 - Passerelle déf. 115
 - Passerelle déf. (Réseau, menu Information) 123
 - Pavilion (programme sonore) 57
 - Pile 5
 - Pilot. périphér. (menu Scène) 98
 - Platine 34
 - Please wait (signalement d'erreur) 144
 - Préréglage automatique des stations (HD Radio) 65
 - Préréglage automatique des stations (Radio FM) 67
 - Présence arr. (Configuration, menu Réglage) 107
 - Présence av. (Configuration, menu Réglage) 107
 - Prise AUDIO 22
 - Prise COAXIAL 22
 - Prise COMPONENT VIDEO 22
 - Prise DC OUT 13
 - Prise HDMI 22
 - Prise MHL 22
 - Prise OPTICAL 22
 - Prise PHONES 11

- Prise PHONO (raccordement de la platine) 34
 - Prise PRE OUT (RCA) 14
 - Prise PRE OUT (XLR) 14
 - Prise S VIDEO 22
 - Prise USB 11
 - Prise VIDEO 22
 - Prise XLR 23
 - Prise YPAO MIC 41
 - Prises AV OUT 38
 - Prises MULTI CH INPUT 38
 - Prises REMOTE IN 86
 - Prises TRIGGER OUT 39
 - Prog. Circul. Routière (menu Option) 66
 - Program Service (Radio Data System) 65
 - Program Type (Radio Data System) 65
 - Programme audio (HD Radio) 63
 - Programme sonore 56
 - Protect. mém. (Fonction, menu Réglage) 121
 - Pure Direct 60
 - PURE DIRECT (mode sonore) 60
- R**
- Raccordement à un réseau 37
 - Raccordement asymétrique
(amplificateur de puissance) 25
 - Raccordement d'appareils audio 34
 - Raccordement d'un amplificateur de puissance 24
 - Raccordement d'un appareil vidéo 32
 - Raccordement d'un iPod 68
 - Raccordement d'un téléviseur 26
 - Raccordement des antennes FM/AM 36
 - Raccordement du câble d'alimentation 39
 - Raccordement du caisson de graves 25
 - Raccordement du dispositif de stockage USB 72
 - Raccordement du PC 37
 - Raccordement du routeur 37
 - Raccordement symétrique
(amplificateur de puissance) 24
 - Radio Data System (radio FM) 65
 - Radio Internet 78
 - Radio Text (Radio Data System) 65
 - Recital/Opera (programme sonore) 57
 - RECOV./BACKUP (menu ADVANCED SETUP) 126
 - Réglage (Mode vidéo, menu Réglage) 112
 - Réglage (Synchronisation lèvres, menu Réglage) 110
 - Réglage d'affichage (Fonction, menu Réglage) 119
 - Réglage de l'ID de télécommande
(menu ADVANCED SETUP) 125
 - Réglage de l'ID de télécommande
(télécommande) 125
 - Réglage de l'impédance des enceintes
(Menu ADVANCED SETUP) 22
 - Réglage de la fréquence de coupure (subwoofer) 41
 - Réglage des pas de fréquence
(menu ADVANCED SETUP) 61
 - Réglage dialogues (menu Option) 92
 - Réglage du capteur de la télécommande
(menu ADVANCED SETUP) 124
 - Réglage du partage de support 75
 - Réglage du type de signal vidéo
(menu ADVANCED SETUP) 125
 - Réglage entrée (menu Option) 92
 - Réglage manuel (Enceinte, menu Réglage) 106
 - Réglage mode fête (Multi-Zone, menu Réglage) 118
 - Réglage subwoofer (menu Option) 93
 - Réglage vidéo (menu Option) 93
 - Réglage Zone principale
(Multi-Zone, menu Réglage) 116
 - Réglage Zone2 (Multi-Zone, menu Réglage) 117
 - Réglage Zone3 (Multi-Zone, menu Réglage) 117
 - Réglage Zone4 (Multi-Zone, menu Réglage) 118
 - Réinitialiser (menu Scène) 99
 - Réinitialiser (télécommande) 134
 - RemID Mismatch (signalement d'erreur) 144
 - REMOTE CON AMP (menu ADVANCED SETUP) 125
 - Remote Off (signalement d'erreur) 144
 - REMOTE SENSOR (menu ADVANCED SETUP) 124
 - Renommer (nom d'appareil sur la télécommande) 131
 - Renommer (nom de la scène) 99
 - Renommer (nom de la source d'entrée) 96
 - Renommer (nom du réseau) 116
 - Renommer scène Zone
(Réglage Zone2/Zone3, menu Réglage) 117
 - Renommer scène Zone
(Réglage Zone4, menu Réglage) 118
 - Renommer Zone
(Réglage Zone principale, menu Réglage) 116
 - Renommer Zone
(Réglage Zone2/Zone3, menu Réglage) 117
 - Renommer Zone
(Réglage Zone4, menu Réglage) 118
 - Renommer/sélection icône (menu Entrée) 96
 - Renommer/sélection icône (menu Scène) 99
 - Répéter (dispositif de stockage USB, menu Option) 74
 - Répéter (iPod, menu Option) 71
 - Répéter (PC/NAS, menu Option) 77
 - Réseau (menu Information) 123
 - Réseau (menu Réglage) 115
 - Résolution (Mode vidéo, menu Réglage) 112
 - Restauration du réglage initial
(menu ADVANCED SETUP) 126
 - Résultats de la mesure (YPAO) 48
 - Retard initial (menu Programme sonore) 101
 - Retard initial Surround (menu Programme sonore) 101
 - Retard initial Surround Back
(menu Programme sonore) 101
 - Retard réverbération (menu Programme sonore) 101
 - Roleplaying Game (programme sonore) 57
- S**
- Saturation (Mode vidéo, menu Réglage) 113
 - Sauvegarde/récupération des réglages
(menu ADVANCED SETUP) 126
 - Sci-Fi (programme sonore) 57
 - Sélection audio (menu Option) 93
 - Sélection Auto/Manuelle
(Synchronisation lèvres, menu Réglage) 109
 - Sélection d'un programme audio HD Radio 63

Sélection de la prise de sortie HDMI 52
 Sélection du mode sonore 55
 Serveur DNS 115
 Serveur DNS (Réseau, menu Information) 123
 Signal audio (menu Information) 123
 Signal test (Enceinte, menu Réglage) 109
 Signal vidéo (menu Information) 123
 SILENT CINEMA 56
 Son (menu Réglage) 109
 Sortie Audio
 (Attribution HDMI OUT2, menu Réglage) 118
 Sortie Audio (HDMI, menu Réglage) 114
 Sortie déclencheur 2 (Fonction, menu Réglage) 120
 Sortie déclencheur1 (Fonction, menu Réglage) 120
 Sortie multi-zone 149
 Sortie vidéo (menu Entrée) 96
 Spectacle (programme sonore) 57
 Sports (programme sonore) 57
 Standard (programme sonore) 57
 Station, présélection manuelle (radio FM/AM) 62
 STEREO (sous-catégorie de programme sonore) 58
 STRAIGHT (mode sonore) 59
 Subwoofer 1 (Configuration, menu Réglage) 107
 Subwoofer 2 (Configuration, menu Réglage) 107
 SUR.DECODE (mode sonore) 59
 Surround (Configuration, menu Réglage) 107
 Surround arrière (Configuration, menu Réglage) 107
 Surround Back, taille pièce
 (menu Programme sonore) 101
 Surround étendu (menu Option) 92
 Surround, taille de la pièce
 (menu Programme sonore) 101
 Synch. en veille (Contrôle HDMI, menu Réglage) 114
 Synchronisation lèvres 146
 Synchronisation lèvres (Son, menu Réglage) 109
 Syntonisation (HD Radio) 63

Syntonisation (radio FM/AM) 61
 Système (menu Information) 123
 Système à 11.2 voies 19
 Système à 2.1 voies 21
 Système à 3.1 voies 21
 Système à 5.1 voies 20, 21
 Système à 7.1 voies 20
 Système à 9.2 voies 19, 20

T

Taille de la pièce (menu Programme sonore) 101
 Télécommande (nom des pièces et fonctions) 15
 Témoin de veille (panneau avant) 10
 Temps réverbération (menu Programme sonore) 101
 The Bottom Line (programme sonore) 58
 The Roxy Theatre (programme sonore) 58
 Tone Control (menu Option) 91
 Touche DISPLAY 89
 Touche INFO 89
 Touche LIGHT 15
 Touche MUTE 15
 Touche ON SCREEN 15
 Touche OPTION 90
 Touche PARTY 88
 Touche SCENE 53
 Touche SLEEP 16
 Touches d'opération d'appareil externe
 (télécommande) 15
 Touches d'opération de menu (panneau avant) 11
 Touches d'opération de menu (télécommande) 15
 Touches d'opération du téléviseur (télécommande) 15
 Touches de sélection d'entrée (télécommande) 15
 Touches numériques (télécommande) 16
 Train binaire 151
 TUNER FRQ STEP (menu ADVANCED SETUP) 125
 TV FORMAT (menu ADVANCED SETUP) 125
 Type décodeur (menu Programme sonore) 101

U

Ultra HD (4K) 151
 Unable to play (signalement d'erreur) 144
 USB Overloaded (signalement d'erreur) 144

V

Veille Automatique (ECO, menu Réglage) 121
 Veille du réseau (Réseau, menu Réglage) 115
 Vérification de la version du microprogramme
 (menu ADVANCED SETUP) 127
 Vérification du moniteur
 (menu ADVANCED SETUP) 126
 Verrouillage volume (menu Entrée) 96
 Vers. Firmware (Système, menu Information) 123
 VERSION (menu ADVANCED SETUP) 127
 Version error (signalement d'erreur) 144
 Vidéo (menu Réglage) 111
 Village Gate (programme sonore) 58
 Village Vanguard (programme sonore) 58
 Virtual CINEMA DSP 56
 Virtual Presence Speaker (VPS) 56
 Vivacité (menu Programme sonore) 101
 Vivacité Surround (menu Programme sonore) 101
 Vivacité Surround Back
 (menu Programme sonore) 101
 Voie (Signal audio, menu Information) 123
 Volume (Réglage Zone2/Zone3, menu Réglage) 117
 Volume initial
 (Réglage Zone2/Zone3, menu Réglage) 117
 Volume initial (Son, menu Réglage) 110
 Volume maximum
 (Réglage Zone2/Zone3, menu Réglage) 117
 Volume maximum (Son, menu Réglage) 110
 VPS (Son, menu Réglage) 111
 VPS (Virtual Presence Speaker) 56

W

Warehouse Loft (programme sonore) 58

Windows Media Player 75

Y

Yamaha Parametric room Acoustic Optimizer
(YPAO) 41

YPAO
(Yamaha Parametric room Acoustic Optimizer) 41

Z

Zone destination
(Sortie déclencheur, menu Réglage) 120

Zone2 82

Zone3 82

Zone4 82



YAMAHA CORPORATION

© 2013 Yamaha Corporation YF484A0/FR