

# RX-V767

## Guide de référence rapide

### Accessoires

Les accessoires suivants sont livrés avec le produit.



Boîtier de télécommande

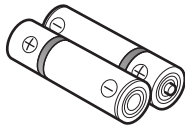

Piles (2)  
(AAA, R03, UM-4)

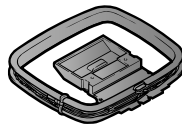

Antenne cadre AM



Antenne intérieure FM

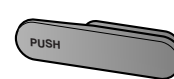

Cache d'entrée VIDEO AUX



Microphone YPAO

### Préparation de la télécommande

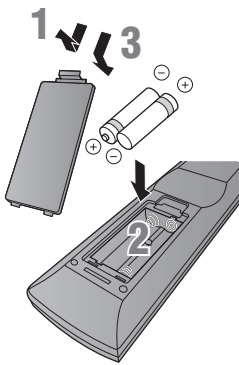

- 1 Détachez le couvercle du logement des piles.
- 2 Insérez les deux piles AAA fournies dans le boîtier de piles en respectant les repères de polarité.
- 3 Reposez le couvercle du logement en place en l'encliquetant.

Veillez à le pointer directement sur le capteur de télécommande de l'appareil pour en assurer le fonctionnement.

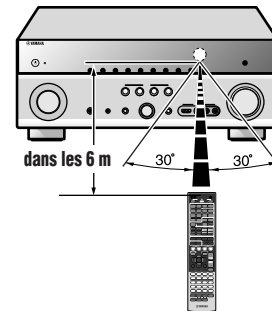

### Éléments nécessaires pour le raccordement

#### Enceintes



Enceinte avant

Ex.



Enceinte centrale

Ex.



Enceinte surround, enceinte surround arrière et enceinte de présence

Ex.



Subwoofer amplifié

Ex.

- Utilisez les enceintes d'une impédance d'au moins 6 Ω. Des enceintes de 4 Ω peuvent également être utilisées comme enceintes avant. Pour de plus amples informations concernant l'impédance d'enceinte, reportez-vous à la page 3.
- Si vous utilisez un moniteur CRT, nous vous recommandons d'utiliser des enceintes à blindage magnétique.
- Préparez au moins deux enceintes avant. Les autres enceintes sont, dans l'ordre de priorité, les suivantes :
  - 1 Deux enceintes d'ambiance
  - 2 Une enceinte centrale
  - 3 Une (ou deux) enceinte(s) surround arrière / enceintes de présence

#### Appareils externes



Téléviseur



Appareil de lecture tel que des lecteurs BD (Blu-ray Disc)/DVD

#### Câble

- Câbles pour le raccordement d'appareils externes (peuvent varier en fonction des appareils que vous connectez)
- Câbles d'enceinte (une quantité égale au nombre d'enceintes que vous raccordez)
- Câble de broche audio (pour subwoofer)

Raccordez et installez comme suit, la première fois que vous utilisez l'appareil.

Reportez-vous aux explications suivantes concernant les raccordements pour chaque numéro.

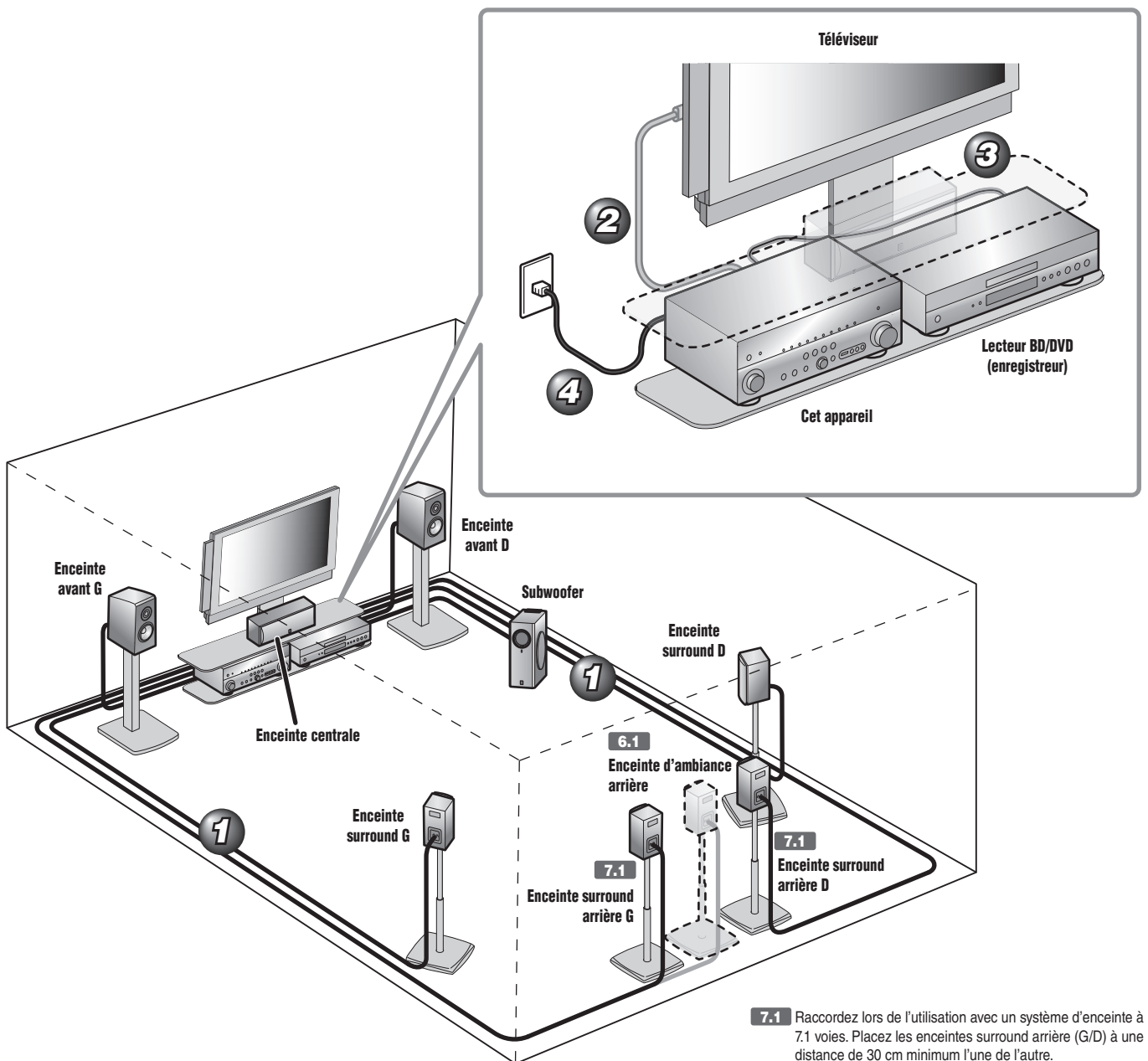

**7.1** Raccordez lors de l'utilisation avec un système d'enceinte à 7.1 voies. Placez les enceintes surround arrière (G/D) à une distance de 30 cm minimum l'une de l'autre.

**6.1** Raccordez lors de l'utilisation avec un système d'enceintes à 6.1 voies. Placez les enceintes surround arrière derrière la position d'écoute.

- 1** Raccordez les enceintes
- 2** Raccordez un téléviseur
- 3** Raccordez un appareil de lecture tel que des lecteurs et des enregistreurs BD/DVD
- 4** Branchez le câble d'alimentation
- 5** Configurez automatiquement les paramètres des enceintes (YPAO)

# 1

## Raccordez les enceintes

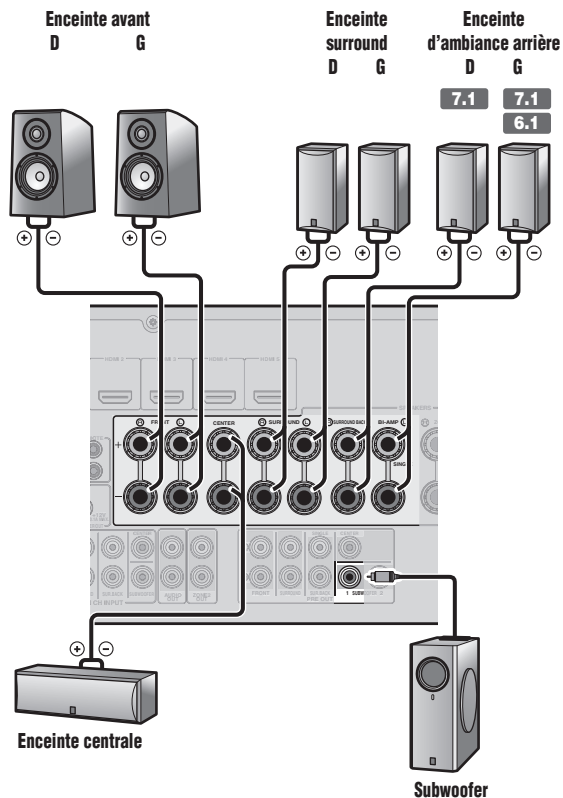

**7.1** Raccordez lors de l'utilisation avec un système d'enceintes à 7.1 voies.

**6.1** Raccordez lors de l'utilisation avec un système d'enceintes à 6.1 voies.

### Attention :

- Enlevez le câble d'alimentation de cette unité de la prise secteur avant de raccorder les enceintes.
- En général, les câbles d'enceinte sont composés de deux câbles isolés parallèles. Un de ces câbles est de couleur différente ou présente une ligne tout le long du câble pour indiquer une polarité différente. Insérez le câble de couleur différente (ou ligné) dans la borne « + » (positive, rouge) sur cette unité et les enceintes, et l'autre câble dans la borne « - » (négative, noire).
- Veillez à ce que le noyau du câble de l'enceinte ne touche rien ou n'entre en contact avec les parties métalliques de cet appareil. Ce contact risque d'endommager l'appareil ou les enceintes. Si un court-circuit survient au niveau des câbles de l'enceinte, « CHECK SP WIRES! » apparaît sur l'afficheur de la face avant lorsque l'unité est mise sous tension.
- Cette unité est configurée pour des enceintes de 8 Ω selon le réglage en usine. Lors du raccordement des enceintes de 6 Ω, configurez le réglage d'impédance d'enceinte de cette unité sur 6 Ω. Si cette unité est configurée pour des enceintes de 6 Ω, des enceintes de 4 Ω peuvent également être utilisées comme enceintes avant. Pour de plus amples informations concernant le réglage d'impédance des enceintes, reportez-vous à « Changement de l'impédance des enceintes » dans le Mode d'emploi.
- Lors du raccordement des enceintes de présence, reportez-vous à la section « Raccordement des enceintes de présence » du Mode d'emploi.
- Cet appareil peut connecter des enceintes qui prennent en charge les connexions bi-amplificatrices pour les enceintes avant. Reportez-vous « Connexion bi-amplificatrice » dans le Mode d'emploi pour de plus amples détails.

### Raccordements des enceintes

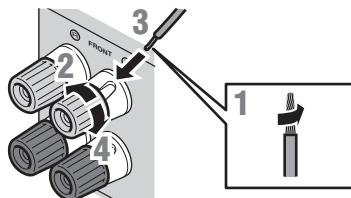

- 1 Enlevez environ 10 mm d'isolation aux extrémités des câbles d'enceinte et torsadez les fils nus des câbles solidement pour empêcher les courts-circuits.
- 2 Desserrez les bornes d'enceinte.
- 3 Insérez le fil nu du câble d'enceinte dans l'écartement sur le côté de la borne.
- 4 Serrez la borne.

### Raccordement du subwoofer

- 1 Raccordez la prise d'entrée du subwoofer à la prise SUBWOOFER 1 ou 2 de cette unité à l'aide d'un câble à fiche mâle audio.

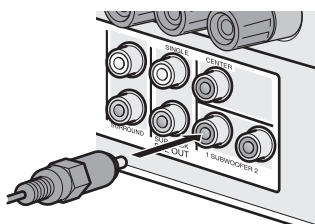

- 2 Réglez le volume du subwoofer comme suit.

Volume : réglez le volume à environ la moitié (ou légèrement plus bas que la moitié).

Fréquence de transition (si disponible) : réglez au maximum.

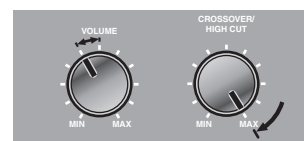

Exemples de subwoofer

## 2

## Raccordez un téléviseur

Si votre téléviseur est muni de plusieurs entrées, procédez au raccordement dans l'ordre suivant (de A à C).

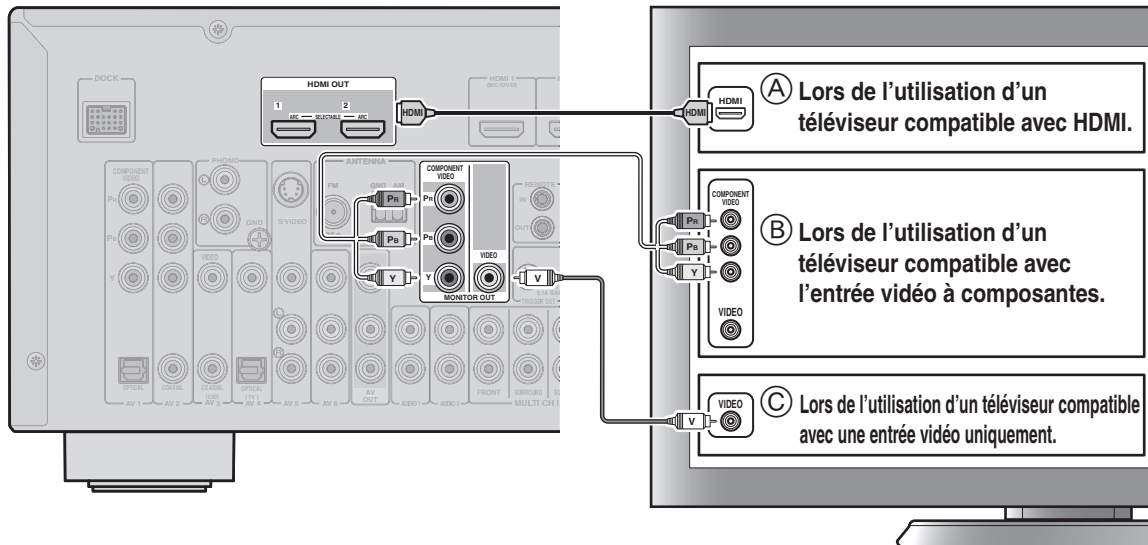

L'entrée vidéo sur cet appareil est émise vers un téléviseur à l'aide de prises de sortie du même genre.

### Lors du raccordement à un téléviseur compatible avec HDMI

Le signal vidéo tel que vidéo à composantes et vidéo reçu par cette unité est converti en HDMI et transmis au téléviseur. Sélectionnez simplement l'entrée HDMI sur le téléviseur pour afficher vidéo depuis une source externe raccordée à cet appareil.

Vous pouvez changer la résolution et le format lors de la conversion en HDMI pour satisfaire aux exigences.

### Lors du raccordement à un téléviseur non compatible avec HDMI

Raccordez à un téléviseur en utilisant le même type de connexion que vous avez utilisé pour le raccordement à l'appareil de lecture, et changez les entrées sur votre téléviseur pour qu'elles correspondent à celles de l'appareil de lecture que vous utilisez pour la lecture.

Si l'appareil de lecture et le téléviseur sont équipés de prises vidéo analogiques de types différents, cette unité convertira le signal vidéo à composantes, S-video ou vidéo en signal vidéo à composantes ou vidéo, selon le type de prises d'entrée vidéo utilisées par le téléviseur. Pour de plus amples informations concernant la conversion du signal vidéo, reportez-vous à « Raccordement d'un moniteur TV » dans le Mode d'emploi.

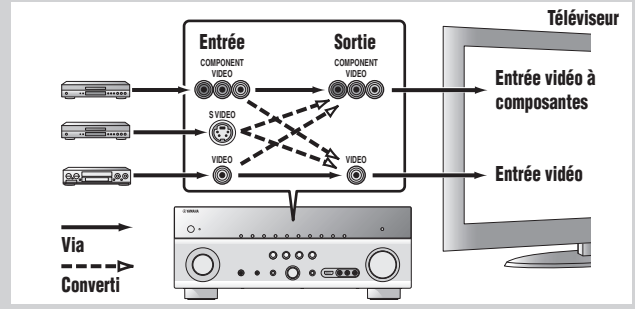
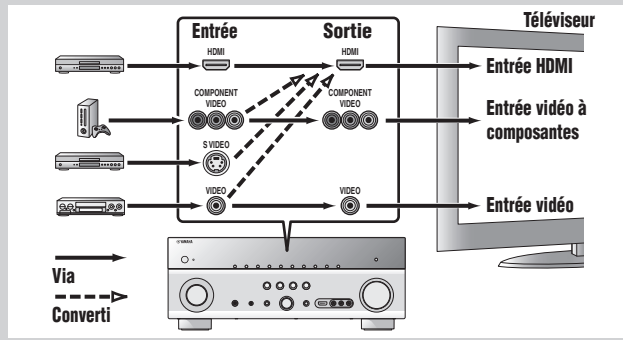

## Ecoute d'un son téléviseur

Pour lire un son téléviseur sur cet appareil, raccordez la sortie audio du téléviseur à cet appareil.

Raccordez les prises d'entrée suivantes en les faisant correspondre aux prises de sortie audio sur votre téléviseur. Lorsque vous regardez votre téléviseur, sélectionnez la source d'entrée appropriée sur l'appareil.

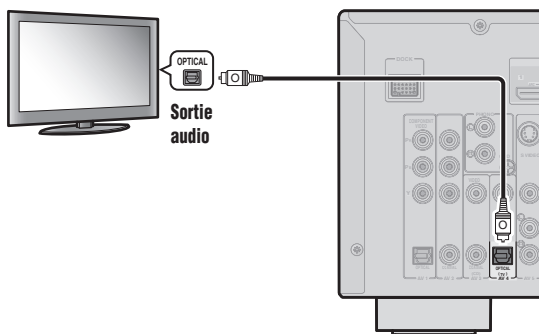

Sortie audio du téléviseur	Prise d'entrée sur cet appareil
Sortie numérique optique	AV1 ou AV4
Sortie numérique coaxiale	AV2 ou AV3
Sortie analogique	Une parmi AV5, AV6, AUDIO1, AUDIO2 et VIDEO-AUX
HDMI Canal retour audio (Décrit dans la colonne de droite)	HDMI OUT 1 ou HDMI OUT 2

\* Le raccordement AV4 vous permet de lire du son d'un téléviseur en appuyant simplement sur la touche **TV** sous **SCENE**.

Lors de l'utilisation d'un téléviseur compatible avec HDMI qui prend en charge les fonctions Canal retour audio et / ou les fonctions de commande HDMI (par ex., Panasonic VIERA Link), vous pouvez apprécier le son TV sur cette unité comme suit :

### Lors de l'utilisation d'un téléviseur qui prend en charge la fonction Canal retour audio et la fonction de commande HDMI

La sortie audio / vidéo de l'appareil et la sortie audio du téléviseur vers l'appareil sont possibles à l'aide d'un simple câble HDMI.

La source d'entrée est automatiquement changée pour correspondre aux opérations effectuées sur le téléviseur ce qui rend la commande du son du téléviseur plus facile à utiliser.

Pour les raccordements et les réglages, reportez-vous à la section « Utilisation de la fonction de commande HDMI » dans le Mode d'emploi.

### Lors de l'utilisation d'un téléviseur qui prend en charge les fonctions de commande HDMI

Lorsque les fonctions de commande HDMI sont activées sur l'appareil, la source d'entrée peut être automatiquement changée pour correspondre aux opérations effectuées sur le téléviseur.

Pour les raccordements et les réglages, reportez-vous à la section « Utilisation de la fonction de commande HDMI » dans le Mode d'emploi.

### 3

## Raccordez l'appareil de lecture tel que des lecteurs et enregistreurs BD/DVD

Si votre appareil de lecture est muni de plusieurs sorties audio/vidéo, raccordez en suivant la priorité suivante (de A à D) afin de profiter de sons et d'images de qualité supérieure.

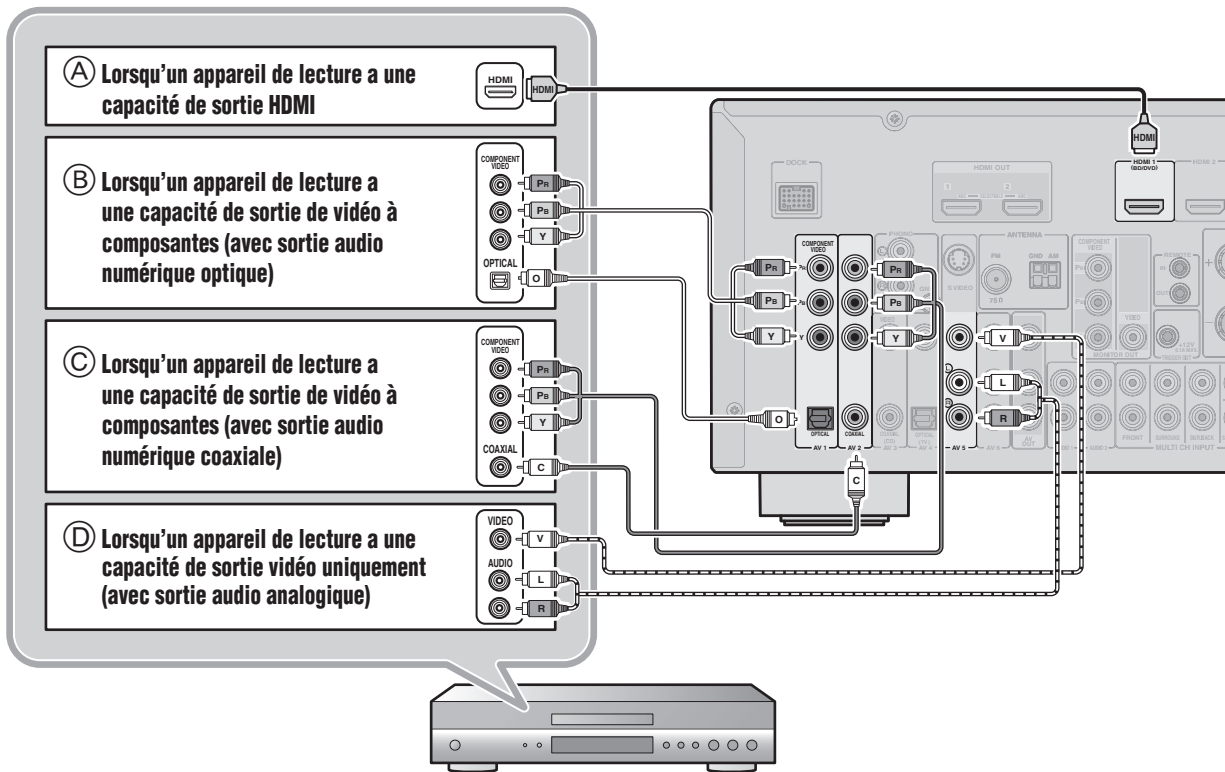

- Lors de la lecture, sélectionnez la source d'entrée correspond à la prise raccordée.
- Pour les réglages par défaut, les sources d'entrée et les programmes sonores sont présélectionnés sur les touches **SCENE**. Lorsqu'un appareil de lecture est raccordé à HDMI 1, appuyer sur **BD/DVD** sous la touche **SCENE** permet de sélectionner l'entrée HDMI 1. Lorsqu'un appareil de lecture est raccordé à AV3, appuyer sur **CD** sous la touche **SCENE** permet de sélectionner l'entrée AV3. La source d'entrée et le programme sonore présélectionné sur la touche **SCENE** peuvent être modifiés. Pour de plus amples informations concernant la fonction SCENE, reportez-vous à « Modification des réglages d'entrée d'une simple pression (fonction SCENE) » dans le Mode d'emploi.
- Si nécessaire, vous pouvez raccorder des appareils qui ne peuvent pas être raccordés à l'aide des méthodes ci-dessus, tels que des appareils qui restituent des vidéos des prises de sortie vidéo à composantes à partir de prises de sortie analogique. Reportez-vous à « Raccordement d'appareils externes » dans le Mode d'emploi pour de plus amples détails.

### 4

## Branchez le câble d'alimentation

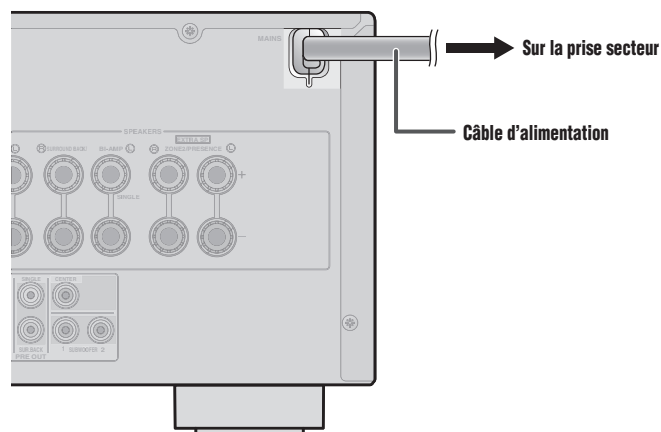

Lorsque toutes les connexions sont terminées, réglez la configuration, les tailles et l'équilibre du volume des enceintes pour fournir un champ sonore optimal. L'appareil est équipé d'une fonction Yamaha Parametric Room Acoustic Optimizer (YPAO) qui règle automatiquement l'équilibre des enceintes avec une simple procédure.

Lors de l'utilisation de YPAO, un signal test sera émis par les enceintes pendant environ 3 minutes afin de mesurer l'acoustique. Soyez conscient de ce qui suit lorsque vous utilisez YPAO.

- La tonalité d'essai est restituée à un volume élevé. Veuillez éviter d'utiliser cette fonction la nuit lorsqu'elle peut représenter une nuisance pour les autres.
- Restez attentif à ce que le signal test n'effraie pas les jeunes enfants.

Les opérations YPAO peuvent être affichées sur l'afficheur de la face avant ou sur l'écran du téléviseur. L'écran du téléviseur est utilisé ici pour expliquer l'opération.

## 1 Vérifiez les points suivants avant d'utiliser YPAO.

### Cet appareil

- Le casque est enlevé.

### Téléviseur

- Cet appareil est correctement raccordé au téléviseur.
- Il est sous tension.
- L'entrée vidéo à laquelle la sortie vidéo depuis cet appareil a été sélectionnée.

### Subwoofer

- Il est sous tension.
- Le volume est réglé sur environ la moitié et la fréquence de transition (si elle est présente) est réglée sur le maximum.

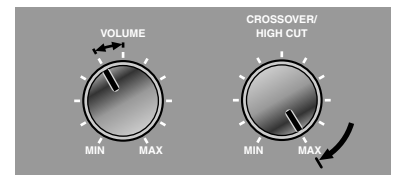

Exemples de subwoofer

## 2 Placez le microphone fourni YPAO à hauteur de l'oreille dans votre position d'écoute.

- Lors du positionnement du microphone, nous vous recommandons d'utiliser l'équipement qui vous permet de régler la hauteur (tel qu'un trépied) comme un support du microphone. Lorsque vous utilisez un trépied, utilisez les vis du trépied pour fixer le microphone.
- La mesure, pour des positions d'écoute multiples, est également disponible. Pour de plus amples informations, reportez-vous à la section « Configuration automatique des paramètres d'enceinte (YPAO) » du Mode d'emploi.

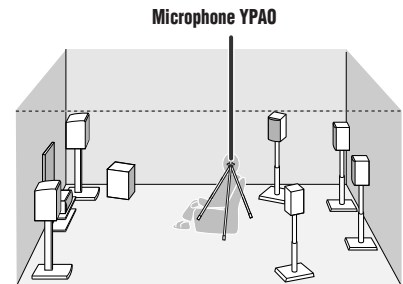

Microphone YPAO

## 3 Appuyez sur **RECEIVER** sur le boîtier de la télécommande pour mettre l'appareil sous tension.

## 4 Raccordez le microphone YPAO à la prise YPAO MIC sur la face avant.

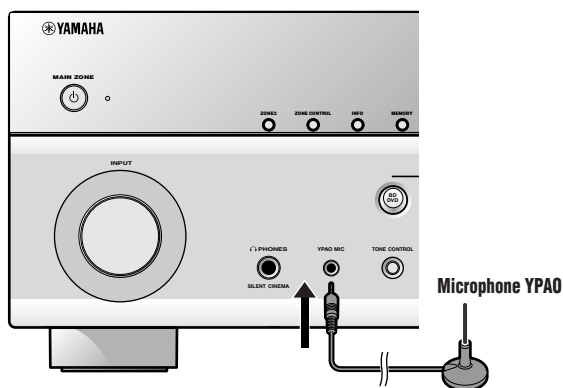

« Mic On. View ON SCREEN » apparaît sur l'afficheur de la face avant et ensuite, l'afficheur à droite apparaît sur l'écran du téléviseur.

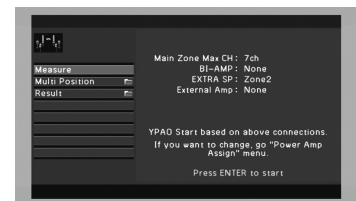

Ceci termine la préparation. Pour obtenir des résultats plus précis, prenez connaissance de ce qui suit lors de la mesure de l'acoustique.

- Il faut environ 3 minutes pour mesurer l'acoustique avec précision. Faites en sorte que la pièce soit le plus calme possible pendant la mesure de l'acoustique.
- Attendez dans un coin de la pièce ou quittez-la, pendant la mesure de l'acoustique pour éviter de créer une obstruction entre les enceintes et le microphone YPAO.

Continue à la page suivante

- 5** Utilisez le **curseur**  $\Delta/\nabla$  pour sélectionner le « **Mesure** » et appuyez sur **ENTER** pour lancer la mesure.

Lorsque « Multi Position » est réglé sur « Yes » (par défaut), la mesure de positions multiples suit.  
Reportez-vous à la section « Configuration automatique des paramètres d'enceinte (YPAO) » pour plus de détails concernant « Multi Position » dans le Mode d'emploi.



L'écran suivant apparaît si la mesure se termine sans aucun problème.



### Result

Affiche les résultats de la mesure automatique de l'acoustique et règle l'égaliseur (égaliseur paramétrique) pour obtenir un champ sonore unifié. Pour plus de détails, reportez-vous à « Réexaminer et recharger les paramètres de configuration automatiques » dans le Mode d'emploi.

### Save/Exit

Applique le résultat à la configuration des enceintes et termine la mesure automatique.

### Remarque

Lorsqu'un problème survient, un message d'erreur ou un rapport s'affiche pendant ou après la mesure de l'acoustique. Reportez-vous à « Lorsqu'un message d'erreur s'affiche pendant la mesure » ou « Lorsqu'un message d'avertissement s'affiche après la mesure » dans le Mode d'emploi pour résoudre le problème et mesurer à nouveau l'acoustique avec YPAO.

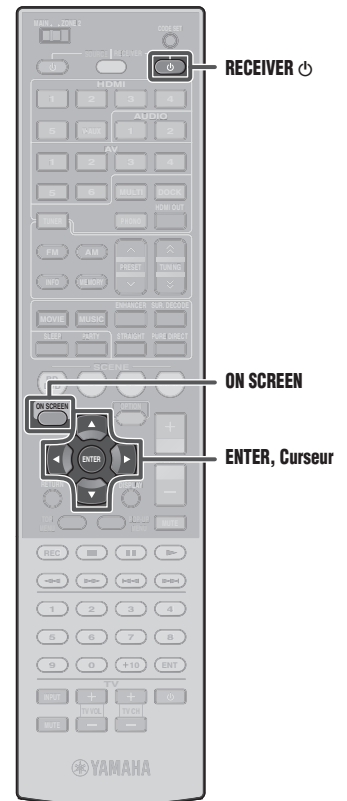

- 6** Utilisez le **curseur**  $\nabla$  pour sélectionner « **Save/Exit** » et appuyez sur **ENTER**.

- 7** Utilisez le **curseur**  $\triangleleft/\triangleright$  pour sélectionner « **SAVE** » et appuyez sur **ENTER**.

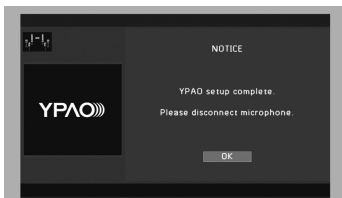

Lorsque l'afficheur à gauche apparaît, la configuration YPAO est terminée.

- 8** Appuyez sur **ENTER**.

YPAO prend automatiquement fin. Débranchez le microphone YPAO.

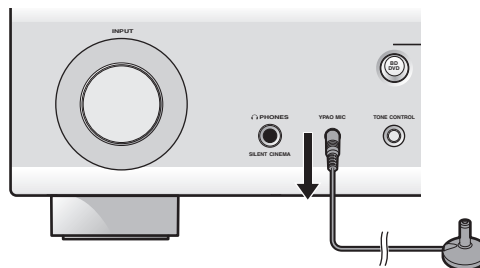

**Avec cet appareil, vous pouvez utiliser les fonctions suivantes. Pour de plus amples détails sur les opérations, reportez-vous au Mode d'emploi qui se trouve sur le CD-ROM fourni.**

■ Réglage de divers paramètres pour correspondre à votre environnement d'écoute

- Correction de la qualité sonore avec un égaliseur paramétrique <Sélection PEQ>
- Ecoute facile à faibles volumes <Adaptive DRC>
- Réglage du volume entre les sources d'entrée <Atténuation volume>

■ Syntoniseur FM/AM

- Syntonisation de présélections manuelle
- Syntonisation Système de données radio
- Réception d'info trafic automatique

■ Raccordement et lecture d'un appareil externe

- Les raccordements et la lecture depuis des lecteurs BD/DVD (enregistreurs), son téléviseur et autres appareils
- Lecture depuis un iPod/iPhone
- Lecture depuis un appareil Bluetooth

etc.



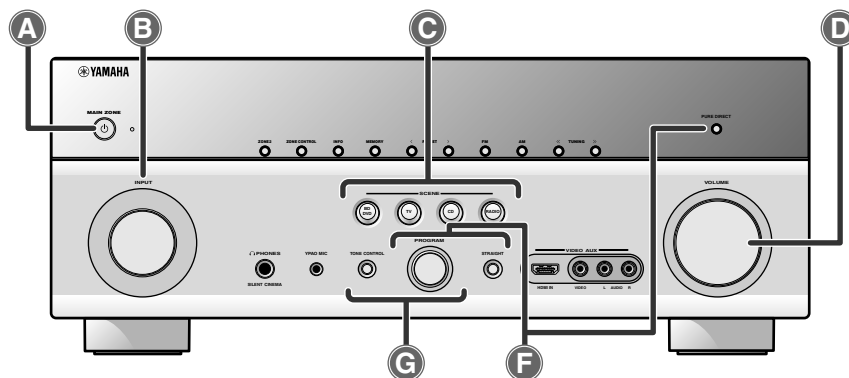

## A Fait permuter cet appareil entre les modes de mise en service et mise en veille

Cet appareil alterne entre les modes de mise en service et de mise en veille chaque fois que vous appuyez sur cette touche.

## B Choisissez une source d'entrée à écouter

Le nom de la source d'entrée sélectionnée apparaît sur l'afficheur de la face avant.



## C Alterne entre les réglages d'entrée

Vous pouvez alterner les sources d'entrée et les corrections de champ sonore d'une seule touche.

SCENE	Entrée	Correction de champ sonore	Mode Compressed Music Enhancer	HDMI OUT
BD/DVD	HDMI 1	Drama	Off	HDMI OUT 1+2
TV	AV4	STRAIGHT	On	HDMI OUT 1+2
CD	AV3	STRAIGHT	Off	HDMI OUT 1+2
RADIO	TUNER	STRAIGHT	On	HDMI OUT 1+2

- Appuyer et maintenir cette touche enfoncée vous permet d'enregistrer les sources d'entrée/corrections de champ sonore.
- Appuyez sur cette touche lorsque cet appareil est en mode de mise en veille pour mettre l'appareil sous tension.

## D Règle le niveau du volume

Le niveau du volume actuel est indiqué sur l'afficheur de la face avant.



## E Met le son en sourdine

Le témoin clignote alors que le son est mis en sourdine.

## F Sélectionnez les corrections de champ sonore et les décodeurs sonores

Face avant	Boîtier de télécommande	Description
PROGRAM	MOVIE	Sélectionne des corrections de champ sonore optimisées pour regarder des films, des comédies et du sport.
	MUSIC	Sélectionne des corrections de champ sonore optimisées pour apprécier de la musique.
	SUR. DECODE	Sélectionne des décodeurs surround tels que Dolby Pro Logic II.
STRAIGHT	STRAIGHT	Passes en mode de décodage direct pour la lecture stéréo/multivoies sans utiliser de correction de champ sonore.
PURE DIRECT	PURE DIRECT	Bascule sur le Mode Pur Direct pour une reproduction fidèle du son.

- Lors de la lecture d'informations compressées, appuyez sur **ENHANCER** pour activer le mode Compressed Music Enhancer.

## G Réglage des aigus/graves (correction des tonalités)

1 Appuyez sur **TONE CONTROL** pour sélectionner « Treble » ou « Bass ».



2 Tournez le sélecteur **PROGRAM** pour ajuster le niveau de sortie dans ces bandes de fréquence.

- Vous pouvez régler la correction des tonalités pour enceintes et casques séparément. Raccordez le casque lors du réglage de la correction des tonalités du casque.
- Si vous accentuez la balance des tonalités de manière extrême, les sons risquent de ne pas correspondre à ceux d'autres voies.

