



AVENTAGE

Ampli-tuner audio-vidéo

RX-A740

Mode d'emploi

Lisez le livret « Brochure sur la sécurité » fourni avant d'utiliser l'unité.

Français

TABLE DES MATIÈRES

Accessoires	5
-------------------	---

FONCTIONS 6

Fonctions de l'unité	6
----------------------------	---

Noms de pièces et fonctions	8
-----------------------------------	---

Panneau avant	8
Afficheur de la face avant (témoins)	9
Panneau arrière	10
Télécommande	11

PRÉPARATION 12

Procédure de configuration générale	12
---	----

1 Installation des enceintes	13
------------------------------------	----

2 Raccordements des enceintes	17
-------------------------------------	----

Raccordement d'enceintes avant prenant en charge les connexions bi-amplificatrices	19
--	----

Prises et câbles d'entrée/sortie	20
--	----

3 Raccordement d'un téléviseur	21
--------------------------------------	----

4 Raccordement d'appareils externes	23
---	----

Raccordement d'appareils vidéo (tels que des lecteurs BD/DVD)	23
Raccordement d'appareils audio (tels que des lecteurs CD)	26
Raccordement aux prises du panneau avant	26

5 Raccordement des antennes FM/AM	27
---	----

6 Raccordement d'un câble de réseau ou de l'antenne sans fil	28
--	----

Raccordement du câble de réseau	28
Raccordement de l'antenne sans fil	28

7 Raccordement d'autres appareils	29
---	----

Raccordement d'appareils d'enregistrement	29
Raccordement d'un appareil compatible avec la fonction de déclencheur	29

8 Raccordement du câble d'alimentation	30
--	----

9 Sélection d'une langue dans le menu affiché à l'écran	31
---	----

10 Optimisation automatique des réglages d'enceintes (YPAO)	32
---	----

Vérification des résultats de la mesure	34
Rechargement des réglages YPAO précédents	35
Messages d'erreur	36
Messages d'avertissement	37

11 Raccordement à un périphérique de réseau sans fil	38
--	----

Sélection de la méthode de connexion	38
Connexion de l'unité à un réseau sans fil	39
Connexion directe de l'unité à un appareil mobile (Wireless Direct)	44

LECTURE 46

Opérations de lecture de base	46
-------------------------------------	----

Sélection de la source d'entrée et de vos réglages favoris d'un seul geste (SCENE)	47
--	----

Configuration des attributions de scène	47
---	----

Sélection du mode sonore	48
--------------------------------	----

Profiter de champs sonores stéréoscopiques (CINEMA DSP 3D)	49
Profiter d'une lecture non traitée	52
Bénéficier de la pureté du son haute fidélité (Pure Direct)	53
Bénéficier de la musique compressée de meilleure qualité (Compressed Music Enhancer)	53

Écoute d'émissions FM/AM	54
Réglage des pas de fréquence	54
Sélection d'une fréquence pour réception	54
Enregistrement de vos stations de radio favorites (présélections)	55
Syntonisation Radio Data System	56
Utilisation de la radio sur le téléviseur	57
Lecture de musique sur un iPod	59
Raccordement d'un iPod	59
Lecture du contenu d'un iPod	59
Lecture de musique stockée sur un dispositif de stockage USB	62
Raccordement d'un dispositif de stockage USB	62
Lecture du contenu du dispositif de stockage USB	62
Lecture de musique stockée sur des serveurs multimédias (PC/NAS)	65
Réglage du partage de support	65
Lecture de musique sur PC	66
Écoute de la radio Internet	69
Écoute de la radio Internet	69
Enregistrement de vos stations de radio Internet favorites (favoris)	71
Lecture de musique via AirPlay	72
Lecture de contenus musicaux d'iTunes ou d'un iPod	72
Lecture de musique dans plusieurs pièces (multi-zone)	74
Préparation de la Zone2	74
Commande de Zone2	77
Contrôler l'unité depuis un logiciel de navigation Internet (contrôle via Internet)	78
Affichage du statut actuel	81
Consultation des informations sur l'afficheur de la face avant	81
Affichage des informations de statut sur le téléviseur	81
Configuration de réglages de lecture distincts pour différentes sources de lecture (menu Option)	82
Éléments du menu Option	82

CONFIGURATIONS

85

Configuration des sources d'entrée (menu Entrée)	85
Éléments du menu Entrée	85
Configuration de la fonction SCENE (menu Scène)	87
Éléments du menu Scène	88
Configuration des programmes sonores/décodeurs d'ambiance (menu Programme sonore)	89
Éléments du menu Programme sonore	90
Configuration des diverses fonctions (menu Réglage)	92
Éléments du menu Réglage	93
Enceinte (Réglage manuel)	95
Son	98
Vidéo	100
HDMI	101
Réseau	102
Multi-Zone	104
Fonction	105
ECO	107
Language	108
Consultation des informations relatives à l'unité (menu Information)	109
Types d'informations	109
Configuration des paramètres du système (menu ADVANCED SETUP)	111
Éléments du menu ADVANCED SETUP	111
Modification du réglage de l'impédance des enceintes (SP IMP.)	111
Sélection de l'ID de télécommande (REMOTE ID)	111
Changement du réglage de la fréquence de syntonisation FM/AM (TU)	112
Modification du type de signal vidéo (TV FORMAT)	112
Suppression de la limite de sortie vidéo HDMI (MON.CHK)	112
Restauration des réglages par défaut (INIT)	112
Mise à jour du microprogramme (UPDATE)	113
Vérification de la version du microprogramme (VERSION)	113
Mise à jour du microprogramme de l'unité via le réseau	114

Foire aux questions	115
Guide de dépannage	116
Alimentation, système et télécommande	116
Audio	117
Vidéo	119
Radio FM/AM	119
USB et réseau	120
Signalement d'erreurs sur l'afficheur de la face avant	122
Disposition idéale des enceintes	123
Glossaire	124
Informations audio	124
Informations vidéo et HDMI	125
Informations réseau	125
Technologies Yamaha	126
Appareils et formats de fichiers compatibles	126
Flux des signaux vidéo	128
Informations sur le contrôle HDMI	129
Contrôle HDMI	129
Audio Return Channel (ARC)	130
Compatibilité du signal HDMI	131
Diagramme de référence (face arrière)	132
Marques commerciales	133
Caractéristiques techniques	134
Index	137

Accessoires

Vérifiez que les accessoires suivants sont fournis avec le produit.

Télécommande

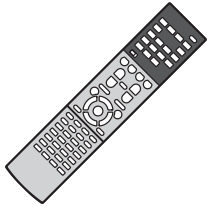

Piles (AAA, R03, UM-4) (x2)

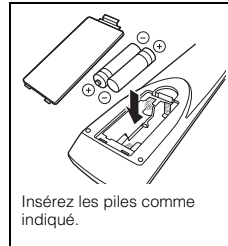
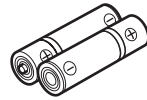

Antenne AM



Antenne FM

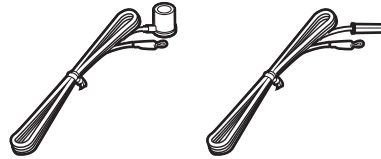

*L'élément fourni dépend de la région d'achat.

Microphone YPAO

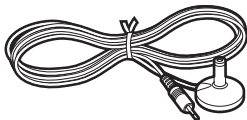

Antenne sans fil

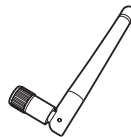

Câble d'alimentation



*Le câble d'alimentation fourni dépend de la région d'achat.

CD-ROM (Mode d'emploi)



Manuel de configuration rapide

Brochure sur la sécurité

Rayon d'action de la télécommande

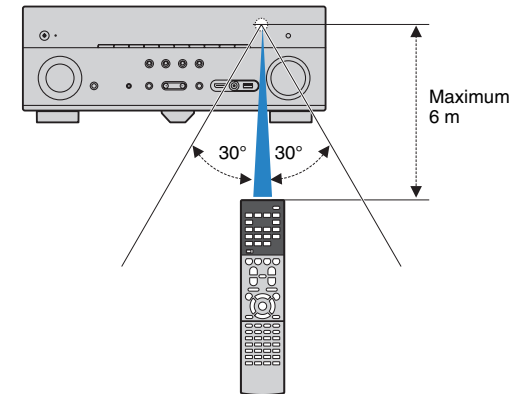
- Pointez la télécommande en direction du capteur situé sur l'unité et respectez la distance de fonctionnement indiquée ci-dessous.



- Certaines caractéristiques sont indisponibles dans certaines régions.
- En fonction des améliorations du produit, les spécifications et illustrations peuvent être modifiées sans avis préalable.
- Ce manuel décrit les opérations réalisables avec la télécommande fournie.
- Dans ce manuel, le terme « iPod » désigne à la fois un « iPod », un « iPhone » et un « iPad », sauf avis contraire.
-  signale les précautions à prendre concernant l'utilisation de l'unité et les limites de ses fonctions.
-  signale des explications supplémentaires permettant une meilleure utilisation.

FONCTIONS

Fonctions de l'unité

Prise en charge de nombreux contenus

- iPod/iPhone/iPad ➔ p.59
- USB ➔ p.62
- Serveur multimédia (PC/NAS) ➔ p.65
- Radio Internet ➔ p.69
- AirPlay ➔ p.72



Prise en charge des signaux 3D et 4K Ultra HD

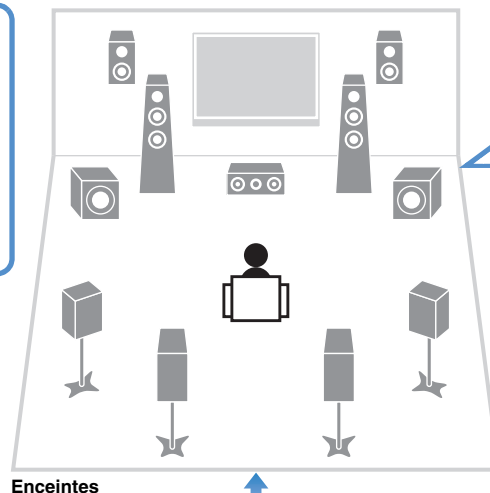
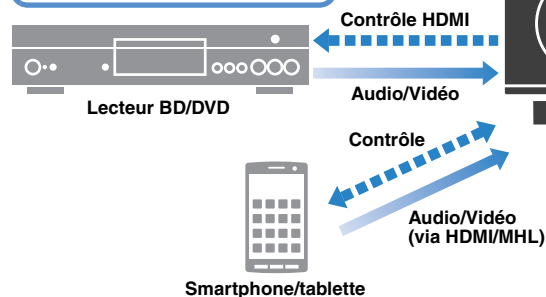

Prise en charge du système d'enceintes de 2 à 7.1 voies (et des enceintes de présence). Permet de profiter de vos espaces acoustiques avec des styles de musique variés.

Optimisation automatique des réglages d'enceintes en fonction de la pièce (YPAO) ➔ p.32

Reproduction de sources audio stéréo ou multivoies grâce aux champs sonores, comme dans les salles de cinéma et de concert (CINEMA DSP) ➔ p.49

Bénéficier de la musique compressée de meilleure qualité (Compressed Music Enhancer) ➔ p.53

Lecture de musique dans plusieurs pièces (multi-zone) ➔ p.74

Modifier la source d'entrée et vos réglages favoris d'un seul geste (SCENE) ➔ p.47



Utilisation consécutive du téléviseur, de l'Ampli-tuner audio-vidéo et du lecteur BD/DVD (contrôle HDMI) ➔ p.129

De nombreuses fonctions utiles !

❑ Raccordement de divers appareils (p.23)

Diverses prises HDMI et prises d'entrée/sortie vous permettent de raccorder des appareils vidéo (tels que des lecteurs BD/DVD), des appareils audio (par exemple des lecteurs CD), des consoles de jeux, des caméscopes, etc.

❑ Lecture du son TV avec ambiance sonore à l'aide d'un seul câble de raccordement HDMI (Audio Return Channel : ARC) (p.21)

Lors de l'utilisation d'un téléviseur compatible avec la fonction ARC, vous avez besoin d'un seul câble HDMI pour restituer des signaux vidéo vers le téléviseur, recevoir des signaux audio à partir de ce dernier et transmettre des signaux de contrôle HDMI.

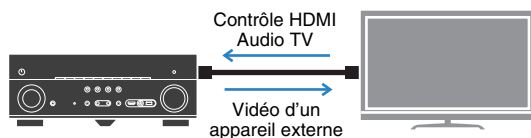

❑ Diverses options de connexion sans fil (p.38)

L'appareil dispose d'une fonction sans fil qui lui permet de se connecter à votre routeur sans fil (point d'accès) sans connexion d'un câble réseau. En outre, Wireless Direct permet de connecter directement un dispositif mobile à cet appareil sans routeur.



❑ Création de champs sonores 3D (p.49)

Le raccordement d'enceintes de présence vous permet de créer un champ sonore 3D naturel chez vous (CINEMA DSP 3D). Même en l'absence d'enceintes de présence, la fonction Virtual Presence Speaker (VPS) produit un son d'ambiance 3D.

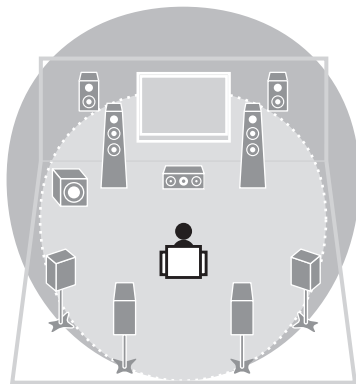

❑ Lecture de sources surround via 5 enceintes placées en façade (p.51)

Si vous disposez d'enceintes d'ambiance mais pas de la place nécessaire au fond de la pièce, vous pouvez les placer en face de vous afin de bénéficier d'un son d'ambiance multicanal via 5 enceintes en façade (Virtual CINEMA FRONT).

❑ Basse consommation (p.108)

Le mode ECO (fonction d'économie d'énergie) permet de réduire la consommation d'énergie de l'unité.

❑ Pilotage simple et lecture de musique sans fil via iPhone ou appareil Android™

L'application « AV CONTROLLER » pour Smartphone et tablettes permet de commander l'appareil avec un iPhone, iPad, iPod touch ou des appareils Android. Rendez-vous sur le site web de Yamaha pour plus de détails.

Astuces utiles

La combinaison des prises d'entrée vidéo/audio ne correspond à aucun appareil externe...

Utilisez le réglage « Entrée audio » du menu « Entrée » pour modifier la combinaison des prises d'entrée vidéo/audio afin qu'elle corresponde à la combinaison des prises de sortie de l'appareil externe (p.24).

Les sorties vidéo et audio ne sont pas synchronisées...

Utilisez l'option « Synchronisation lèvres » du menu « Réglage » pour ajuster le délai entre la sortie vidéo et audio (p.98).

Je souhaite écouter le son sur les enceintes du téléviseur...

Utilisez l'option « Sortie Audio » du menu « Réglage » pour sélectionner la destination de sortie des signaux transmis dans l'unité (p.102). Les enceintes de votre téléviseur peuvent être sélectionnées en tant que destination de sortie.

Je souhaite plus de grave...

Réglez l'option « Extra graves » du menu « Option » sur « Activé » pour obtenir un son plus riche en grave (p.84).

Je souhaite changer la langue du menu affiché à l'écran...

Utilisez l'option « Langue » du menu « Réglage » pour sélectionner l'une des langues suivantes : allemand, anglais, chinois, espagnol, français, italien, japonais ou russe (p.31).

Je souhaite mettre à jour le microprogramme...

Utilisez l'option « UPDATE » du menu « ADVANCED SETUP » pour mettre à jour le microprogramme de l'unité (p.113). Si l'unité est connectée à Internet, un message correspondant s'affiche sur le téléviseur lorsqu'une mise à jour du microprogramme est disponible (p.114).

Il existe plusieurs autres fonctions permettant de personnaliser l'unité. Pour plus d'informations, reportez-vous aux pages suivantes :

- Réglages d'entrée (p.85)
- Réglages SCENE (p.88)
- Réglages des programmes sonores et des décodeurs d'ambiance (p.90)
- Réglages des diverses fonctions (p.93)
- Vue Informations (telle que signal audio et signal vidéo) (p.109)
- Paramètres du système (p.111)

Noms de pièces et fonctions

Panneau avant

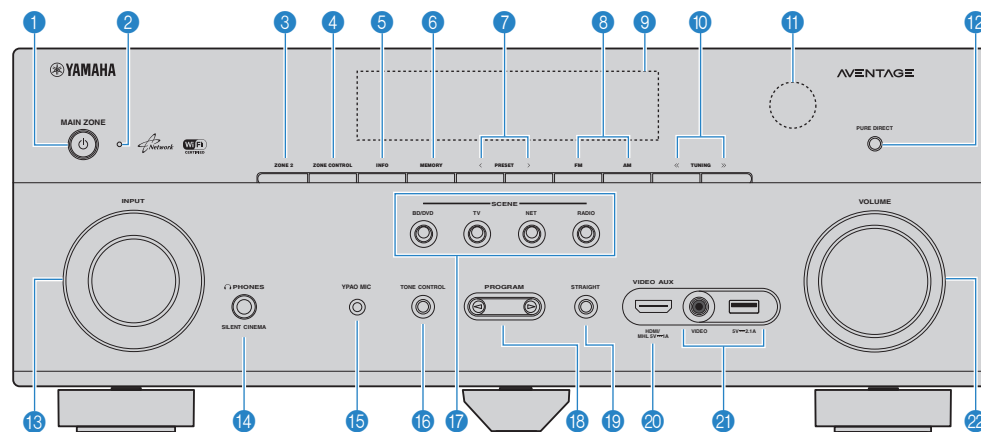

1 Touche MAIN ZONE

Met l'unité sous ou hors tension (veille).

2 Témoign de veille

S'allume lorsque l'unité se trouve en mode veille et si :

- Contrôle HDMI est activé (p.101)
- Attente Inchangé est activé (p.102)
- Veille du réseau est activé (p.103)
- Un iPod est en charge (p.59)

3 Touche ZONE 2

Active/désactive la sortie audio sur Zone2 (p.77).

4 Touche ZONE CONTROL

Modifie la zone (zone principale ou la Zone2) contrôlée par les touches et les boutons situés sur le panneau avant (p.77).

5 Touche INFO (WPS)

Sélectionne les informations présentées sur l'afficheur de la face avant (p.81).

Active le réglage des connexions réseau sans fil (configuration via bouton WPS) quand il est enfoncé pendant 3 secondes (p.40).

6 Touche MEMORY

Enregistre les stations radio FM/AM en tant que stations pré-réglées (p.55).

7 Touches PRESET

Sélectionnez une station radio FM/AM pré-réglée (p.55).

8 Touches FM et AM

Basculez entre FM et AM (p.54).

9 Afficheur de la face avant

Affiche des informations (p.9).

10 Touches TUNING

Sélectionnez la radiofréquence (p.54).

11 Capteur de la télécommande

Reçoit les signaux de la télécommande (p.5).

12 Touche PURE DIRECT

Active/désactive le mode Pure Direct (p.53).

13 Bouton INPUT

Sélection d'une source d'entrée.

14 Prise PHONES

Pour le branchement d'un casque.

15 Prise YPAO MIC

Pour le raccordement du microphone YPAO fourni (p.32).

16 Touche TONE CONTROL

Règle la bande des sons haute et basse fréquence en sortie (p.83).

17 Touches SCENE

Sélectionnent la source d'entrée enregistrée, le programme sonore et divers paramètres via une seule touche. Ces touches permettent également d'allumer l'unité lorsqu'elle se trouve en mode veille (p.47).

18 Touches PROGRAM

Sélectionnez un programme sonore ou un décodeur d'ambiance (p.48).

19 Touche STRAIGHT

Active/désactive le mode de décodage direct (p.52).

20 Prise VIDEO AUX (HDMI/MHL IN)

Pour le raccordement d'un appareil tel qu'un caméscope, une console de jeux (p.26) ou un smartphone (p.27).

21 Prise USB

Pour le raccordement d'un dispositif de stockage USB (p.62) ou d'un iPod (p.59).

Prise VIDEO

Pour la réception de vidéos lorsque l'option « USB » est sélectionnée comme source.

22 Bouton VOLUME

Règle le volume.

Afficheur de la face avant (témoins)

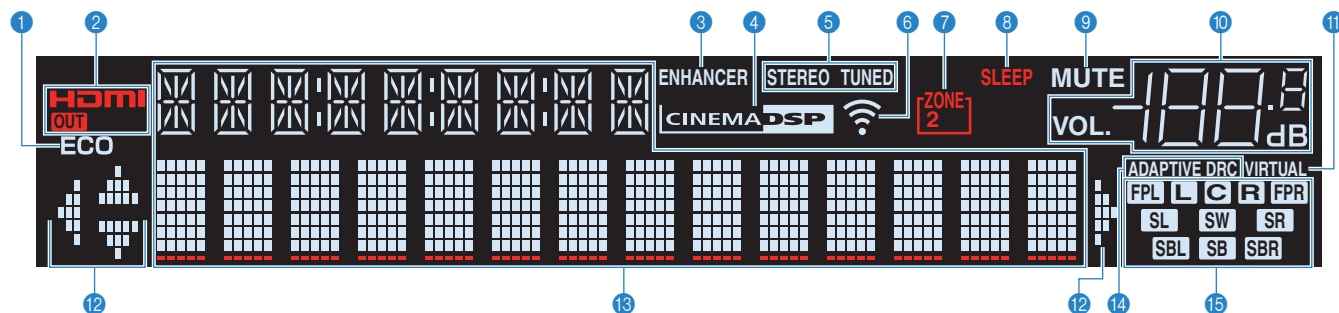

1 ECO

S'allume lorsque l'unité est en mode ECO (p.108).

2 HDMI

S'allume lorsque des signaux HDMI sont restitués ou reçus.

OUT

S'allume lorsque des signaux HDMI sont restitués.

3 ENHANCER

S'allume lorsque le mode Compressed Music Enhancer (p.53) fonctionne.

4 CINEMA DSP

S'allume lorsque le mode CINEMA DSP ou CINEMA DSP 3D (p.49) fonctionne.

5 STEREO

S'allume lorsque l'unité reçoit un signal stéréo provenant d'une radio FM.

TUNED

S'allume lorsque l'unité reçoit un signal provenant d'une station de radio FM/AM.

6 Témoin d'intensité du signal

Indique l'intensité du signal du réseau sans fil (p.38).

7 ZONE2

S'allume lorsque la sortie audio sur Zone2 est activée (p.77).

8 SLEEP

S'allume lorsque la minuterie de mise hors service est activée.

9 MUTE

Clignote lorsque le son est mis en sourdine.

10 Témoin de volume

Indique le volume actuel.

11 VIRTUAL

S'allume quand la fonction Virtual Presence Speaker (VPS) (p.49) ou le traitement d'ambiance virtuelle (p.51) est actif.

12 Témoins de curseur

Indiquent les touches de curseur de la télécommande actuellement opérationnelles.

13 Affichage des informations

Affiche le statut actuel (nom d'entrée et nom du mode sonore par exemple). Vous pouvez changer les informations affichées en appuyant sur INFO (p.81).

14 ADAPTIVE DRC

S'allume lorsque le mode Adaptive DRC (p.83) fonctionne.

15 Témoins d'enceinte

Ils indiquent les bornes depuis lesquelles les signaux sont émis.

- L** Enceinte avant (G)
- R** Enceinte avant (D)
- C** Enceinte centrale
- SL** Enceinte d'ambiance (G)
- SR** Enceinte d'ambiance (D)
- SBL** Enceinte Surround arrière (G)
- SBR** Enceinte Surround arrière (D)
- SB** Enceinte Surround arrière
- FPL** Enceinte de présence (G)
- FPR** Enceinte de présence (D)
- SW** Caisson de graves

Panneau arrière

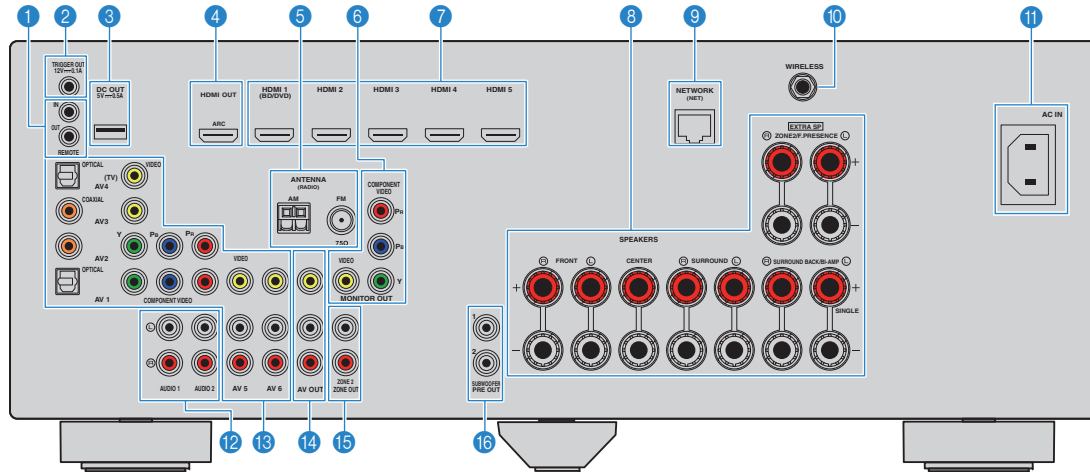

* La zone autour des prises de sortie audio/vidéo est blanche sur le produit réel afin d'éviter les mauvais raccordements.

1 Prises REMOTE IN/OUT

Pour vous raccorder à un émetteur/récepteur de signal infrarouge, afin de commander l'unité et d'autres appareils à partir d'une autre pièce (p.76).

2 Prise TRIGGER OUT

Pour le raccordement à un appareil prenant en charge la fonction déclencheur (p.29).

3 Prise DC OUT

Pour le raccordement à un accessoire en option.

4 Prise HDMI OUT

Pour le raccordement à un téléviseur compatible HDMI et la restitution de signaux vidéo/audio (p.21). En cas d'utilisation de la fonction ARC, le signal audio du téléviseur peut également être reçu par la prise HDMI OUT.

5 Prises ANTENNA

Pour le raccordement à des antennes FM et AM (p.27).

6 Prises MONITOR OUT prisesCOMPONENT VIDEO

Pour le raccordement à un téléviseur prenant en charge les signaux vidéo à composantes et la restitution des signaux vidéo (p.21).

Prise VIDEO

Pour le raccordement à un téléviseur prenant en charge les signaux vidéo composite et la restitution des signaux vidéo (p.22).

7 Prises HDMI 1-5

Pour le raccordement à des appareils de lecture compatibles HDMI et la réception de signaux vidéo/audio (p.23).

8 Bornes SPEAKERS

Pour le raccordement à des enceintes (p.17).

9 Prise NETWORK

Pour le raccordement à un réseau via un câble de réseau (p.28).

10 Prise WIRELESS

Pour le raccordement de l'antenne sans fil fournie (p.28).

11 Prise AC IN

Pour raccorder le câble d'alimentation fourni (p.30).

12 Prises AUDIO 1-2

Pour le raccordement à des appareils de lecture audio et la réception de signaux audio (p.26).

13 Prises AV 1-6

Pour le raccordement à des appareils de lecture vidéo/audio et la réception de signaux vidéo/audio (p.23).

14 Prises AV OUT

Pour la restitution de signaux audio/vidéo sur un appareil d'enregistrement (tel qu'un magnétoscope) (p.29).

15 Prises ZONE2 OUT

Pour le raccordement à l'amplificateur externe utilisé en Zone2 et la restitution des signaux audio (p.75).

16 Prises SUBWOOFER PRE OUT 1-2

Pour le raccordement à un caisson de graves avec amplificateur intégré (p.19).

Télécommande

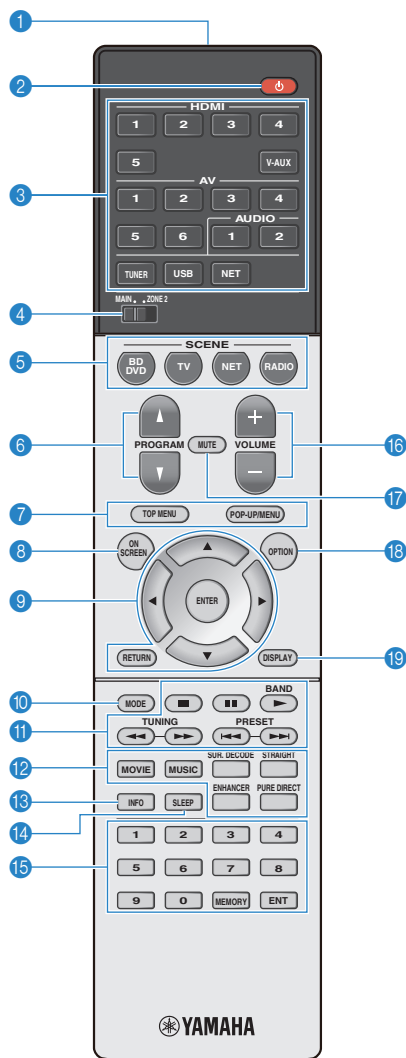

1 Émetteur de signal de commande

Émet des signaux infrarouges.

2 Touche (alimentation de l'ampli-tuner)

Met l'unité sous ou hors tension (veille).

3 Touches de sélection d'entrée

Sélectionnez une source d'entrée pour la lecture.

HDMI 1-5 Prises HDMI 1-5

V-AUX Prise VIDEO AUX (sur le panneau avant)

AV 1-6 Prises AV 1-6

AUDIO 1-2 Prises AUDIO 1-2

TUNER Radio FM/AM

USB Prise USB (sur le panneau avant)

NET Sources NETWORK (appuyez à plusieurs reprises pour sélectionner la source réseau voulue)

4 Interrupteur MAIN/ZONE2

Modifie la zone (zone principale ou la Zone2) contrôlée par la télécommande (p.77).

5 Touches SCENE

Sélectionnent la source d'entrée enregistrée, le programme sonore et divers paramètres via une seule touche. Ces touches permettent également d'allumer l'unité lorsqu'elle se trouve en mode veille (p.47).

6 Touches PROGRAM

Sélectionnent un programme sonore (p.48).

7 Touches d'opération d'appareil externe

Affiche les menus pour l'appareil de lecture compatible avec le contrôle HDMI (p.129).

8 Touche ON SCREEN

Affiche le menu à l'écran sur le téléviseur.

9 Touches d'opération de menu

Touches de curseur Sélectionnez un menu ou un paramètre.

ENTER Confirme un élément sélectionné.

RETURN Revient à l'écran précédent.

10 Touche MODE

Passé en mode de fonctionnement iPod (p.61).

11 Touches radio

Utilisez la radio FM/AM lorsque l'option « TUNER » est sélectionnée comme source (p.54).

BAND Bascule entre FM et AM

PRESET Sélectionnez une station préregistrée.

TUNING Sélectionnez la radiofréquence.

Touches d'opération d'appareil externe

Permettent de contrôler la lecture quand « USB » ou « NET » est sélectionné comme source d'entrée, ou de contrôler la lecture de l'appareil compatible avec le contrôle HDMI (p.129).

12 Touches de mode sonore

Sélectionnez un mode sonore (p.48).

13 Touche INFO

Sélectionne les informations présentées sur l'afficheur de la face avant (p.81).

14 Touche SLEEP

Règle l'unité en mode veille automatique après une durée déterminée (minuterie de mise hors service). Appuyez à plusieurs reprises pour définir cette durée (120 min, 90 min, 60 min, 30 min, hors tension).

15 Touches numériques

Permettent d'entrer des valeurs numériques, comme des fréquences radio.

Touche MEMORY

Enregistre les stations radio FM/AM en tant que présélections (p.55).

16 Touches VOLUME

Réglez le volume.

17 Touche MUTE

Met la sortie audio en sourdine.

18 Touche OPTION

Affiche le menu des options (p.82).

19 Touche DISPLAY

Affiche les informations d'état sur le téléviseur (p.81).

PRÉPARATION

Procédure de configuration générale

- 1 Installation des enceintes (p.13)** Choisissez la disposition des enceintes en fonction de leur nombre et répartissez-les dans la pièce.
- 2 Raccordements des enceintes (p.17)** Raccordez les enceintes à l'unité.
- 3 Raccordement d'un téléviseur (p.21)** Raccordez un téléviseur à l'unité.
- 4 Raccordement d'appareils externes (p.23)** Raccordez des appareils vidéo (tels que des lecteurs BD/DVD) et appareils audio (tels que les lecteurs CD) à l'unité.
- 5 Raccordement des antennes FM/AM (p.27)** Raccordez les antennes FM/AM fournies à l'unité.
- 6 Raccordement d'un câble de réseau ou de l'antenne sans fil (p.28)** Raccordez l'unité à un routeur (point d'accès) avec un câble de réseau ou raccordez l'antenne sans fil fournie pour établir la connexion à un réseau sans fil.
- 7 Raccordement d'autres appareils (p.29)** Raccordez les appareils externes, tels que des appareils d'enregistrement.
- 8 Raccordement du câble d'alimentation (p.30)** Une fois tous les raccordements terminés, branchez le câble d'alimentation.
- 9 Sélection d'une langue dans le menu affiché à l'écran (p.31)** Sélectionnez la langue souhaitée pour le menu affiché à l'écran (la langue par défaut est l'anglais).
- 10 Optimisation automatique des réglages d'enceintes (YPAO) (p.32)** Optimisez les réglages des enceintes, tels que les paramètres acoustiques et d'équilibre des volumes, en fonction de la pièce (YPAO).
- 11 Raccordement à un périphérique de réseau sans fil (p.38)** Raccordez l'unité à un routeur sans fil (point d'accès) ou un appareil mobile en établissant une connexion sans fil.

La préparation est désormais terminée. Vous pouvez visionner des films, écouter de la musique, la radio et d'autres contenus sur l'unité !

1 Installation des enceintes

Choisissez la disposition des enceintes en fonction de leur nombre, puis placez les enceintes et le caisson de graves (avec amplificateur intégré) dans la pièce. Cette section présente des exemples représentatifs de disposition des enceintes.

Attention

- L'unité est configurée pour des enceintes 8 ohms par défaut. Lorsque vous raccordez des enceintes 6 ohms, réglez l'impédance d'enceinte de l'unité sur « 6 Ω MIN ». Si tel est le cas, vous pouvez également utiliser des enceintes 4 ohms comme enceintes avant. Pour plus d'informations, reportez-vous à la section « Réglage de l'impédance des enceintes » (p.16).

Type d'enceinte	Abr.	Fonction	Système d'enceintes (nombre de voies)									
			7.1+2	7.1	7.1	6.1	5.1	Avant 5.1	4.1	3.1	2.1	
Avant (G)	FL	Produisent les sons des voies gauche/droite avant (sons stéréo).	●	●	●	●	●	●	●	●	●	●
Avant (D)	FR		●	●	●	●	●	●	●	●	●	●
Centre	C	Produit les sons de voie centrale (tels que les dialogues et les voix).	●	●	●	●	●	●			●	
Surround (G)	SL	Produit les sons d'ambiance des voies gauche/droite. Les enceintes d'ambiance produisent également les sons d'ambiance de voie arrière lorsqu'aucune enceinte d'ambiance arrière n'est connectée.	●	●	●	●	●	○*1	●			
Surround (D)	SR		●	●	●	●	●	○*1	●			
Surround arrière (G)	SBL	Produit les sons d'ambiance des voies arrière gauche/droite.	●	●								
Surround arrière (D)	SBR		●	●								
Surround arrière	SB	Produit le mixage des sons d'ambiance des voies arrière gauche/droite.				●						
Présence (G)	FPL	Produisent des effets sonores CINEMA DSP. Avec la fonction CINEMA DSP 3D (p.49), les enceintes de présence créent un champ sonore 3D naturel dans votre pièce.	●		●			○*2				
Présence (D)	FPR		●		●			○*2				
Subwoofer	SW	Produit des sons à partir de la voie LFE (effet de basses fréquences) et renforce les basses des autres voies. Cette voie est comptée pour 0.1. Vous pouvez également raccorder 2 caissons de graves (avec amplificateur intégré) à l'unité.	●	●	●	●	●	●	●	●	●	●

Si vous disposez de cinq enceintes à l'avant, utilisez-en deux comme enceintes d'ambiance avant (*1) ou enceintes de présence (*2). Nous vous conseillons de les utiliser comme enceintes d'ambiance avant pour bénéficier d'une reproduction sans traitement (p.52) ou comme enceintes de présence pour profiter de champs sonores stéréoscopiques (p.49).



- Pour obtenir des informations sur la disposition idéale des enceintes, reportez-vous à la section « Disposition idéale des enceintes » (p.123).
- Si vous disposez de sept enceintes, utilisez-en deux en tant qu'enceintes d'ambiance arrière ou enceintes de présence.
Pour renforcer les sons droite/gauche arrière, utilisez-les comme enceintes d'ambiance arrière.
Pour créer un champ sonore 3D naturel, utilisez-les comme enceintes de présence.
- Deux caissons de graves raccordés à l'unité produisent les mêmes sons.

Système à 7.1+2 voies

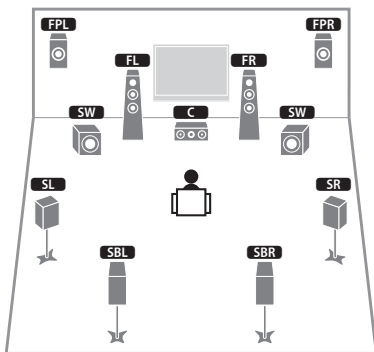

- Les enceintes d'ambiance arrière et les enceintes de présence ne produisent pas de son simultanément. L'unité bascule automatiquement sur les enceintes à utiliser selon le mode CINEMA DSP sélectionné (p.49).

Système à 7.1 voies (avec enceintes de présence)

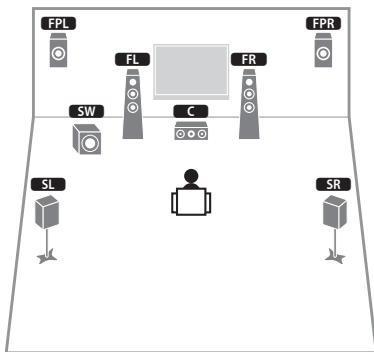

Parfaitement adapté pour des contenus 5.1 canaux, ce système d'enceintes utilise les enceintes de présence avant afin de produire un champ sonore 3D naturel.

Système à 7.1 voies (avec enceintes d'ambiance arrière)

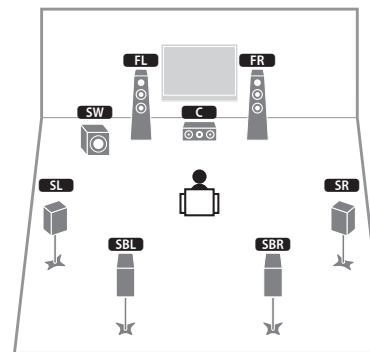

Ce système d'enceinte forme une Virtual Presence Speaker (VPS) en utilisant les enceintes avant, centrales et d'ambiance afin de produire un champ sonore 3D. Il vous permet également de bénéficier d'un son surround étendu grâce aux enceintes d'ambiance arrière.

Système à 6.1 voies

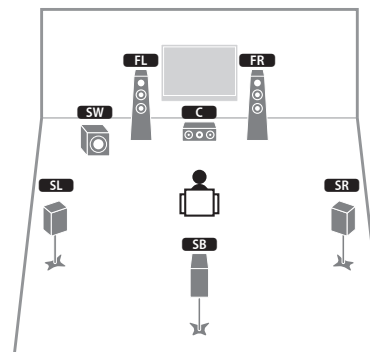

Ce système d'enceinte forme une Virtual Presence Speaker (VPS) en utilisant les enceintes avant, centrales et d'ambiance afin de produire un champ sonore 3D. Il vous permet également de bénéficier d'un son surround étendu grâce aux enceintes d'ambiance arrière.

Système à 5.1 voies

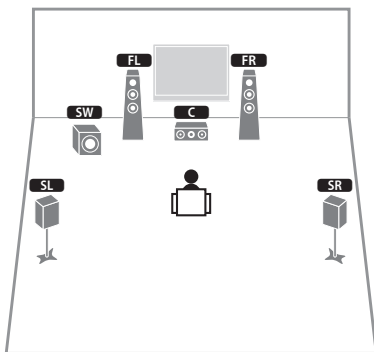

Parfaitement adapté aux contenus 5.1 canaux, ce système d'enceintes forme une Virtual Presence Speaker (VPS) en utilisant les enceintes avant, centrales et d'ambiance afin de produire des champs sonores 3D.

Système avant à 5.1 voies (avec enceintes d'ambiance)

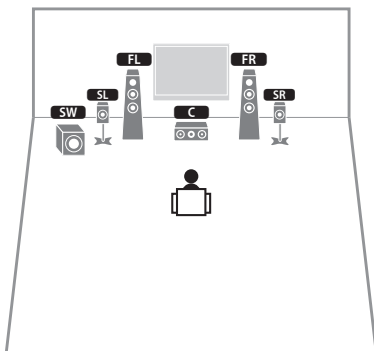

Même lorsque les enceintes d'ambiance sont placées à l'avant, cette unité crée des enceintes d'ambiance virtuelles arrière afin que vous puissiez bénéficier d'un son d'ambiance multicanal (Virtual CINEMA FRONT) lorsque le réglage « Disposition (Surround) » (p.96) du menu « Réglage » est sur « Avant ».



- Vous pouvez bénéficier d'un son d'ambiance même sans l'enceinte centrale (système avant à 4.1 voies).

Système avant à 5.1 voies (avec enceintes de présence)

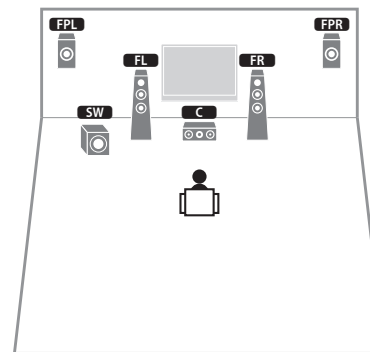

Ce système d'enceintes utilise les enceintes de présence avant afin de produire un champ sonore 3D naturel. Il crée des enceintes d'ambiance virtuelles en utilisant les enceintes avant afin que vous puissiez bénéficier d'un son d'ambiance multicanal (Virtual CINEMA DSP).

Système à 4.1 voies

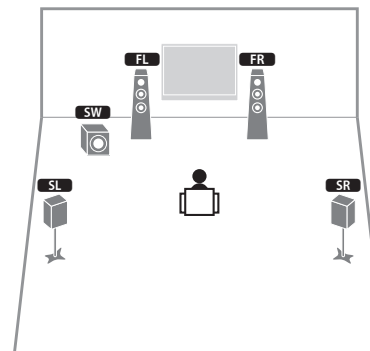

Système à 2.1 voies

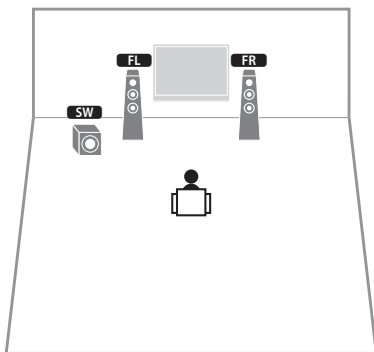

Cette unité crée des enceintes d'ambiance virtuelles en utilisant les enceintes avant afin que vous puissiez bénéficier d'un son d'ambiance multicanal (Virtual CINEMA DSP), même lorsqu'aucune enceinte de présence n'est connectée.



- Ajoutez l'enceinte centrale pour configurer le système à 3.1 voies.

Réglage de l'impédance des enceintes

L'unité est configurée pour des enceintes 8 ohms par défaut. Lorsque vous utilisez une enceinte 6 ohms (et quelle que soit la voie), réglez l'impédance d'enceinte sur « 6 Ω MIN ». Si tel est le cas, vous pouvez également utiliser des enceintes 4 ohms comme enceintes avant.

- 1 Avant de raccorder les enceintes, raccordez le câble d'alimentation à une prise secteur.
- 2 Tout en appuyant sur **STRAIGHT** sur le panneau avant et en maintenant cette pression, appuyez sur **MAIN ZONE** .

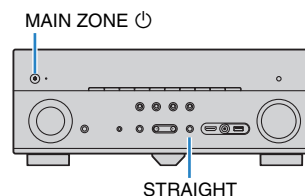

- 3 Vérifiez que « **SP IMP.** » apparaît sur l'afficheur de la face avant.



- 4 Appuyez sur **STRAIGHT** pour sélectionner « 6 Ω MIN ».
- 5 Appuyez sur **MAIN ZONE**  pour mettre l'unité en mode veille et débranchez le câble d'alimentation de la prise secteur.

Vous êtes maintenant prêt à raccorder les enceintes.

2 Raccordements des enceintes

Raccordez les enceintes placées dans la pièce à l'unité. Les schémas suivants indiquent comment raccorder les systèmes à 7.1+2, 7.1 et 6.1 voies. Pour les autres systèmes, raccordez les enceintes en vous reportant au diagramme de raccordement du système à 6.1voies.

Attention

- Débranchez le câble d'alimentation de l'unité de la prise secteur et éteignez le caisson de graves avant de raccorder les enceintes.
- Veillez à ce que les fils conducteurs du câble de l'enceinte ne se touchent pas ou n'entrent pas en contact avec les parties métalliques de l'unité. Ce contact risque d'endommager l'unité ou les enceintes. Si un court-circuit survient au niveau des câbles de l'enceinte, le message « Check SP Wires » apparaît sur l'afficheur de la face avant lors de la mise sous tension de l'unité.

Câbles requis pour le raccordement (disponibles dans le commerce)

Câbles de raccordement (x nombre d'enceintes)



Câble de broche audio (deux pour connecter deux caissons de graves)



Système à 7.1+2 voies

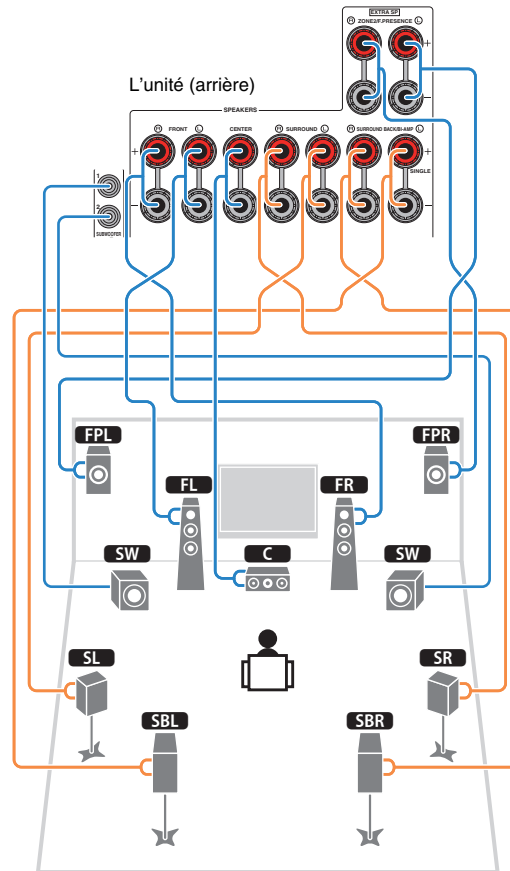

Système à 7.1 voies (avec enceintes d'ambiance arrière)

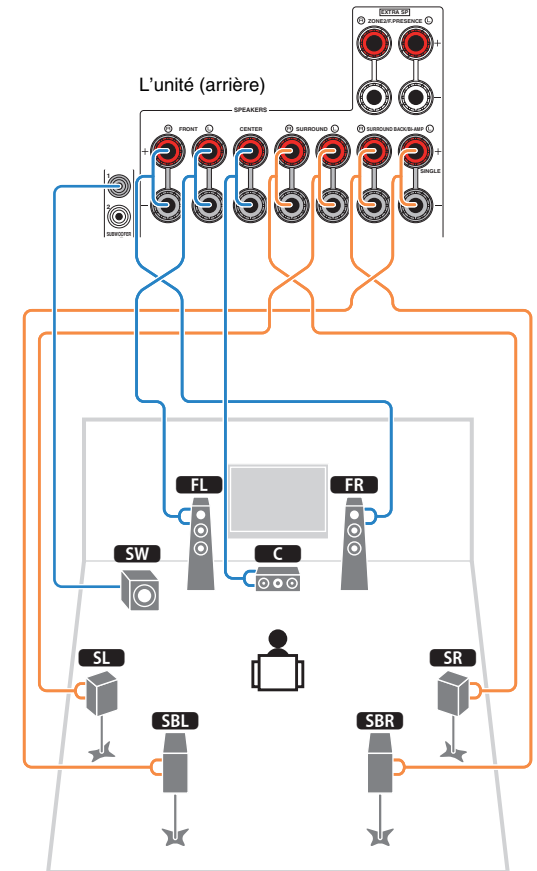

Système à 7.1 voies (avec enceintes de présence)

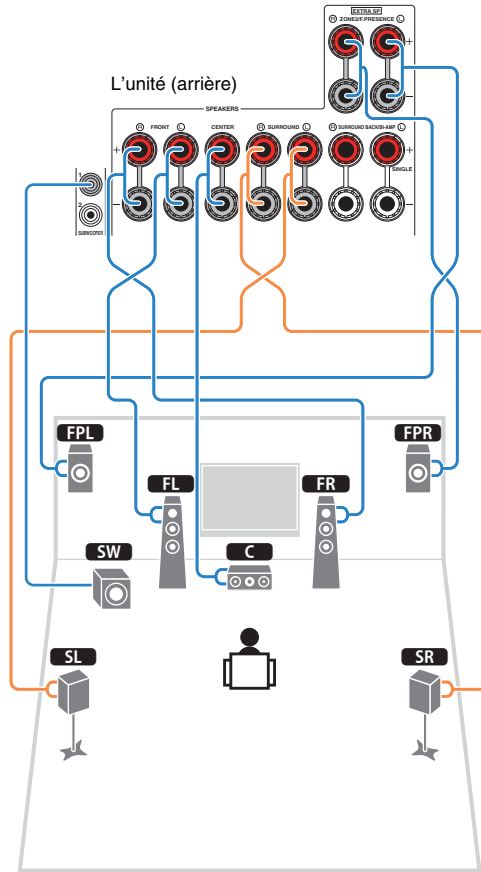

Système à 6.1 voies

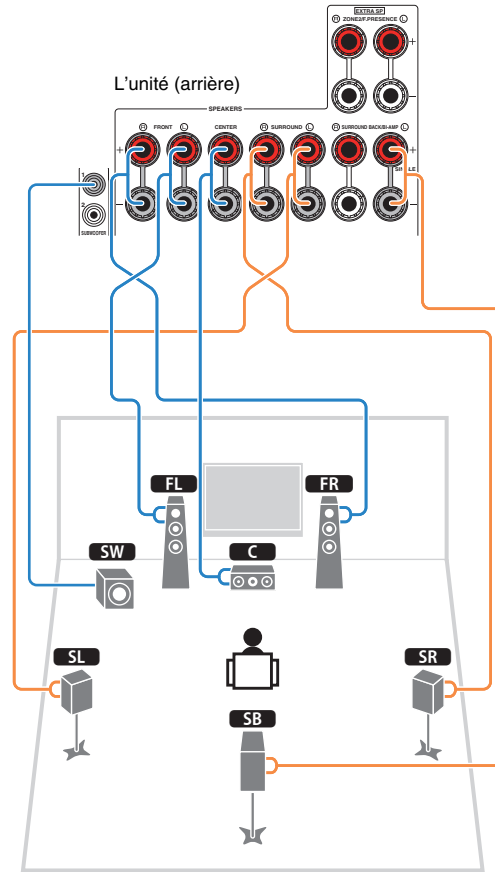

Lorsque vous n'utilisez qu'une enceinte surround arrière, vous devez la raccorder à la prise SINGLE (côté gauche).

Raccordement des câbles d'enceinte

Les câbles d'enceinte sont composés de deux fils. L'un se connecte à la borne négative « - » de l'unité et de l'enceinte, l'autre est destiné à la borne positive « + ». Si les fils sont de couleurs différentes afin d'éviter toute confusion, connectez le fil de couleur noire à la borne négative et l'autre fil à la borne positive.

- ① Dénudez sur environ 10 mm les extrémités du câble d'enceinte et torsadez solidement les fils dénudés de ce câble.
- ② Desserrez la borne d'enceinte.
- ③ Insérez les fils dénudés du câble dans l'écartement sur le côté (supérieur droit ou inférieur gauche) de la borne.
- ④ Serrez la borne.

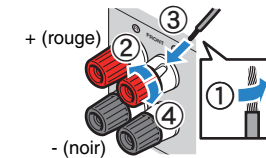

Utilisation d'une fiche banane

(Modèles destinés aux États-Unis, au Canada et à l'Australie uniquement)

- ① Serrez la borne d'enceinte.
- ② Insérez la fiche banane dans l'extrémité de la borne.

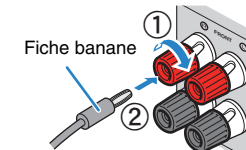

Raccordement du caisson de graves

Utilisez un câble de broche audio pour connecter le caisson de graves.

Câble de broche audio

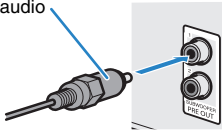

Raccordement d'enceintes avant prenant en charge les connexions bi-amplificatrices

Lorsque vous utilisez des enceintes avant prenant en charge des connexions bi-amplificatrices, raccordez-les aux prises FRONT et SURROUND BACK/BI-AMP.

Pour activer la fonction bi-amplificatrice, réglez l'option «Affect. amp puiss.» (p.95) du menu « Réglage » sur « 5ch BI-AMP » après avoir raccordé le câble d'alimentation à une prise secteur.

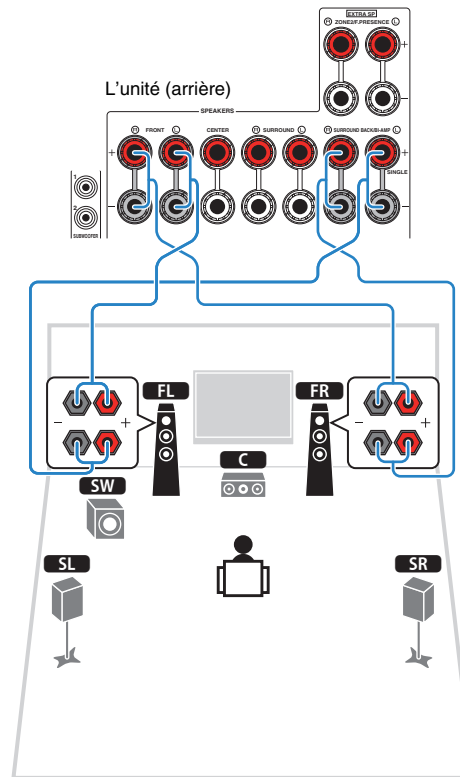

- Les prises FRONT et SURROUND BACK/BI-AMP transmettent les mêmes signaux.

Attention

- Avant d'effectuer les connexions bi-amplificatrices, enlevez toutes les fixations ou les câbles qui raccordent un haut-parleur de graves à un haut-parleur d'aigus. Reportez-vous au mode d'emploi des enceintes pour plus de détails. Si vous ne réalisez pas de connexions bi-amplificatrices, assurez-vous que les fixations ou les câbles sont connectés avant de raccorder les câbles d'enceinte.
- Il est impossible d'utiliser des enceintes surround arrière avec des connexions bi-amplificatrices.

Prises et câbles d'entrée/sortie

■ Prises vidéo/audio

❑ Prises HDMI

Transmettent des signaux vidéo numériques et des sons numériques via une seule prise. Utilisez un câble HDMI.

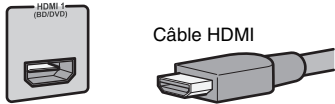

- Utilisez un câble à 19 broches HDMI avec le logo HDMI. Pour garantir la qualité du signal, nous vous recommandons d'utiliser un câble d'une longueur inférieure à 5,0 m.



- Les prises HDMI de l'unité prennent en charge la fonction de contrôle HDMI, la fonction Audio Return Channel (ARC) et la fonction de transmission vidéo 3D et 4K Ultra HD.
- Utilisez des câbles HDMI à grande vitesse pour profiter de vidéos 3D ou 4K Ultra HD.

❑ Prise HDMI/MHL

Transmet des signaux vidéo numériques et des sons numériques. Utilisez un câble MHL ou HDMI.

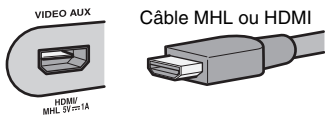

- La prise VIDEO AUX du panneau avant de l'unité prend en charge les connexions MHL et HDMI. Utilisez un câble dont la fiche est adaptée à la prise de votre appareil mobile compatible MHL. Pour en savoir plus sur la connexion MHL, reportez-vous à la section «Connexion MHL» (p.27). Quand vous raccordez un appareil de lecture compatible HDMI à la prise VIDEO AUX, utilisez un câble HDMI.

■ Prises vidéo

❑ Prises COMPONENT VIDEO

Transmet des signaux vidéo formés de trois composantes : luminance (Y), chrominance bleu (Pb) et chrominance rouge (Pr). Utilisez un câble vidéo à composantes à trois fiches.

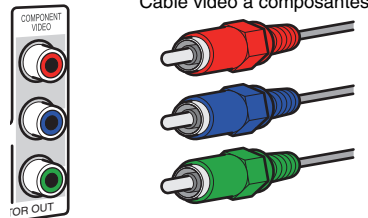

❑ Prises VIDEO

Transmettent des signaux vidéo analogiques. Utilisez un câble RCA vidéo.

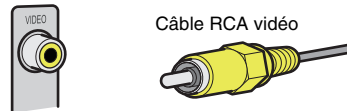

■ Prises audio

❑ Prises OPTICAL

Transmettent des signaux audio numériques. Utilisez un câble optique numérique. Retirez le cas échéant l'embout protecteur avant d'utiliser le câble.

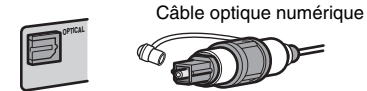

❑ Prises COAXIAL

Transmettent des signaux audio numériques. Utilisez un câble coaxial numérique.



❑ Prises AUDIO

Transmettent des signaux audio stéréo analogiques. Utilisez un câble de broche stéréo (câble RCA).

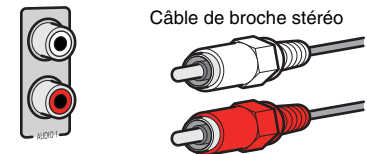

3 Raccordement d'un téléviseur

Raccordez un téléviseur à l'unité pour pouvoir restituer sur le téléviseur les signaux vidéo entrés sur l'unité.

Vous pouvez également restituer le son du téléviseur sur l'unité.

Pour obtenir des performances optimales de l'unité, nous vous recommandons de la raccorder au téléviseur avec un câble HDMI.

■ Connexion HDMI

Raccordez le téléviseur à l'unité à l'aide d'un câble HDMI et d'un câble optique numérique.

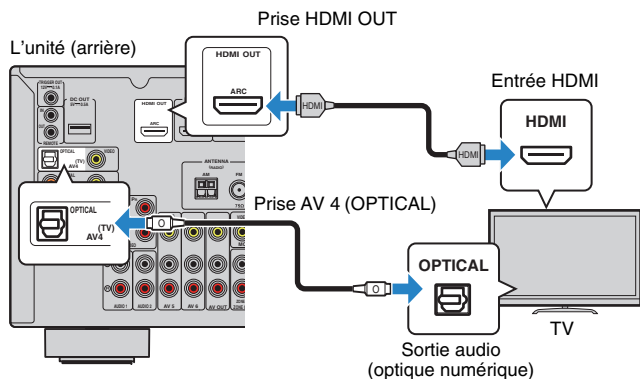

- Voici les cas où il ne sera pas nécessaire de raccorder l'unité au téléviseur avec un câble numérique optique :
 - Si votre téléviseur prend en charge la fonction Audio Return Channel (ARC)
 - Si vous recevez des programmes TV uniquement via un décodeur
- Si vous raccordez un téléviseur prenant en charge le contrôle HDMI à l'unité à l'aide d'un câble HDMI, vous pouvez contrôler l'alimentation et le volume de l'unité avec la télécommande du téléviseur.

Pour utiliser la fonction de contrôle HDMI et la fonction ARC, vous devez configurer les réglages HDMI suivants. Pour en savoir plus sur les réglages, reportez-vous à la section « Informations sur le contrôle HDMI » (p. 129).

À propos de la fonction Audio Return Channel (ARC)

- Cette fonction permet aux signaux audio de se déplacer dans les deux sens. Si vous raccordez à l'unité un téléviseur prenant en charge la fonction ARC à l'aide d'un seul câble HDMI, vous pouvez restituer des signaux vidéo/audio sur le téléviseur ou recevoir les signaux audio du téléviseur sur l'unité.
- Pour utiliser la fonction ARC, raccordez un téléviseur prenant cette fonction en charge avec un câble HDMI.

■ Raccordement vidéo à composantes/composite

Lorsque vous raccordez tout appareil vidéo avec un câble vidéo à composantes, branchez-le aux prises MONITOR OUT (COMPONENT VIDEO).

Lorsque vous raccordez tout appareil vidéo avec un câble RCA vidéo, branchez le téléviseur à la prise MONITOR OUT (VIDEO).



- Si vous raccordez votre téléviseur à l'unité à l'aide d'un câble autre qu'un câble HDMI, vous ne pouvez pas restituer sur le téléviseur les signaux vidéo entrés sur l'unité.
- Les opérations sur l'écran TV ne sont disponibles que lorsque votre téléviseur est connecté à l'unité via un câble HDMI.



- Si vous recevez des programmes TV uniquement via un décodeur, vous ne devez pas raccorder de câble audio entre le téléviseur et l'unité.

□ Raccordement COMPONENT VIDEO (avec un câble vidéo à composantes)

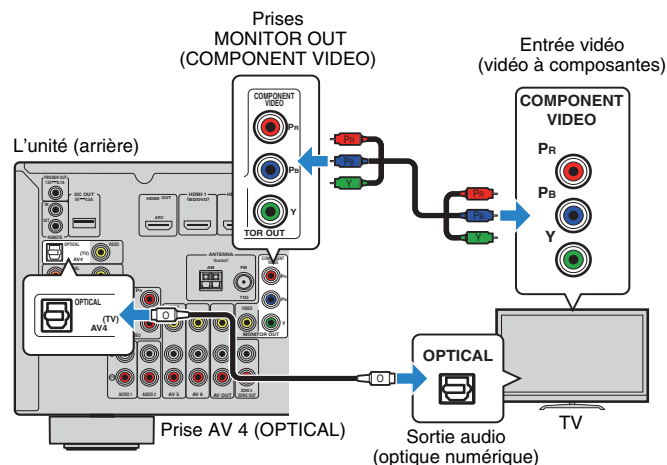

❑ Raccordement VIDEO (vidéo composite) (avec un câble RCA vidéo)

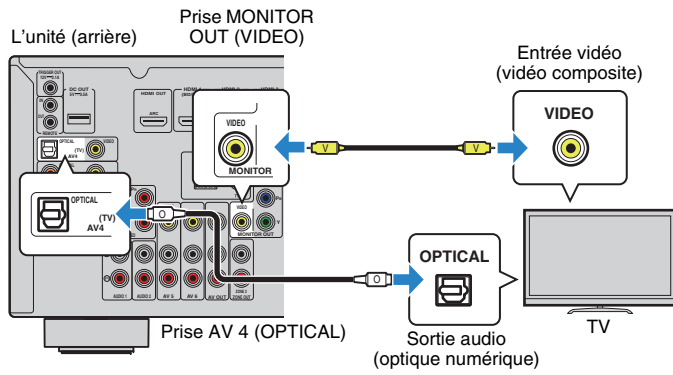

4 Raccordement d'appareils externes

L'unité est équipée de plusieurs prises d'entrée, notamment des prises HDMI vous permettant de raccorder différents types d'appareils de lecture. Pour plus d'informations sur le raccordement d'un iPod ou d'un dispositif de stockage USB, reportez-vous aux pages suivantes :

- Raccordement d'un iPod (p.59)
- Raccordement d'un dispositif de stockage USB (p.62)

Raccordement d'appareils vidéo (tels que des lecteurs BD/DVD)

Raccordez des appareils vidéo tels que des lecteurs BD/DVD, des décodeurs ou des consoles de jeux à l'unité. Selon les prises de sortie vidéo/audio présentes sur votre appareil vidéo, choisissez l'un des raccordements suivants. Nous vous recommandons d'utiliser une connexion HDMI si l'appareil vidéo est doté d'une prise de sortie HDMI.



- Si la combinaison des prises d'entrée vidéo/audio disponibles sur l'unité ne correspond pas à votre appareil vidéo, modifiez-la en fonction des prises de sortie de votre appareil (p.24).

Connexion HDMI

Raccordez un appareil vidéo à l'unité à l'aide d'un câble HDMI.

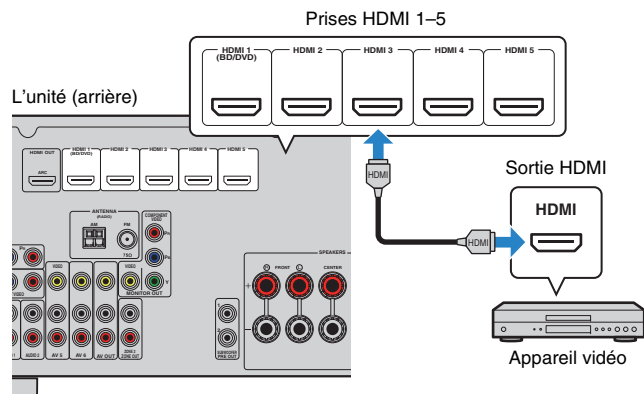

Si vous appuyez sur HDMI 1-5 pour sélectionner la source d'entrée, les signaux vidéo/audio lus par l'appareil vidéo seront restitués sur l'unité.



- Pour regarder des vidéos reçues à partir des prises HDMI 1-5, vous devez raccorder votre téléviseur à la prise HDMI OUT de l'unité (p.21).

Raccordement vidéo à composantes

Raccordez un appareil vidéo à l'unité à l'aide d'un câble vidéo à composantes et d'un câble audio (optique numérique ou coaxial numérique). Selon les prises de sortie audio présentes sur votre appareil vidéo, choisissez un jeu de prises d'entrée (sur l'unité).

Prises de sortie sur l'appareil vidéo		Prises d'entrée de l'unité
Vidéo	Audio	
Vidéo à composantes	Optique numérique	AV 1 (COMPONENT VIDEO + OPTICAL)
	Coaxiale numérique	AV 2 (COMPONENT VIDEO + COAXIAL)

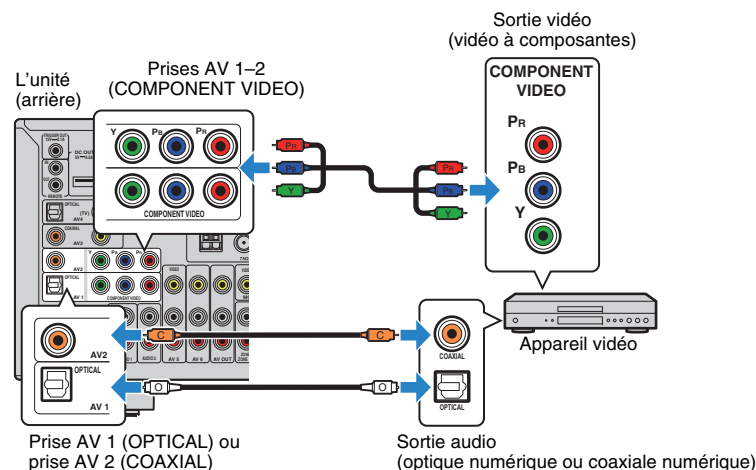

Si vous appuyez sur AV 1-2 pour sélectionner la source d'entrée, les signaux vidéo/audio lus par l'appareil vidéo seront restitués sur l'unité.



- Les signaux vidéo à composantes (autres que les signaux 480i/576i) reçus à partir des prises AV 1-2 de l'unité peuvent être restitués depuis les prises MONITOR OUT (COMPONENT VIDEO) uniquement. Pour regarder ces vidéos, vous devez raccorder votre téléviseur aux prises MONITOR OUT (COMPONENT VIDEO) de l'unité (p.21). Pour plus d'informations, reportez-vous à la section «Flux des signaux vidéo» (p.128).

■ Connexion vidéo composite

Raccordez un appareil vidéo à l'unité au moyen d'un câble de broche vidéo et d'un câble audio (câble coaxial numérique, optique numérique ou de broche stéréo). Selon les prises de sortie audio présentes sur votre appareil vidéo, choisissez un jeu de prises d'entrée (sur l'unité).

Prises de sortie sur l'appareil vidéo		Prises d'entrée de l'unité
Vidéo	Audio	
Vidéo composite	Coaxiale numérique	AV 3 (VIDEO + COAXIAL)
	Optique numérique	AV 4 (VIDEO + OPTICAL)
	Stéréo analogique	AV 5-6 (VIDEO + AUDIO)

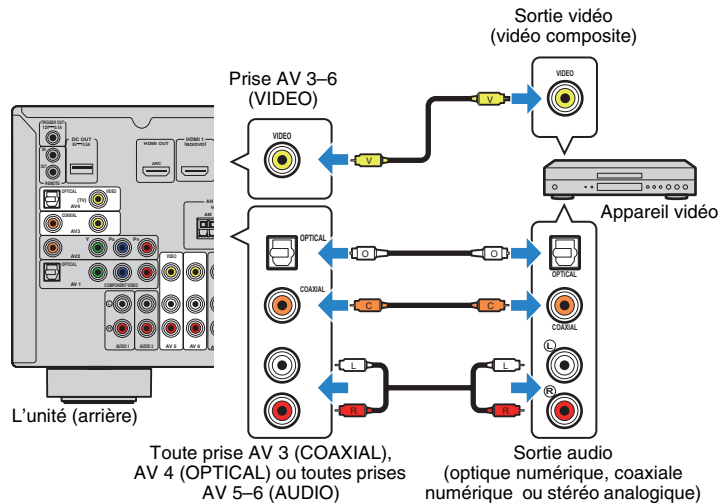

Si vous appuyez sur AV 3-6 pour sélectionner la source d'entrée, les signaux vidéo/audio lus par l'appareil vidéo seront restitués sur l'unité.



- Pour regarder des vidéos reçues à partir des prises AV 3-6 (VIDEO), vous devez raccorder votre téléviseur à la prise HDMI OUT (p.21) ou à la prise MONITOR OUT (VIDEO) (p.22) de l'unité. Pour plus d'informations, reportez-vous à la section «Flux des signaux vidéo» (p.128).

■ Permutation des prises d'entrée vidéo/audio

Si la combinaison des prises d'entrée vidéo/audio disponibles sur l'unité ne correspond pas à votre appareil vidéo, modifiez-la en fonction des prises de sortie de votre appareil. Vous pouvez ainsi raccorder un appareil vidéo équipé des prises de sortie vidéo/audio suivantes :

Prises de sortie sur l'appareil vidéo		Prises d'entrée de l'unité	
Vidéo	Audio	Vidéo	Audio
HDMI	Optique numérique	HDMI 1-5	AV 1 (OPTICAL) AV 4 (OPTICAL)
	Coaxiale numérique	HDMI 1-5	AV 2-3 (COAXIAL)
	Stéréo analogique	HDMI 1-5	AV 5-6 (AUDIO) AUDIO 1-2
Vidéo à composantes	Stéréo analogique	AV 1-2 (COMPONENT VIDEO)	AV 5-6 (AUDIO) AUDIO 1-2

□ Réglages nécessaires

Si, par exemple, vous avez raccordé un appareil vidéo aux prises AV 2 (COMPONENT VIDEO) et AV 5 (AUDIO) de l'unité, permutez les prises comme suit.

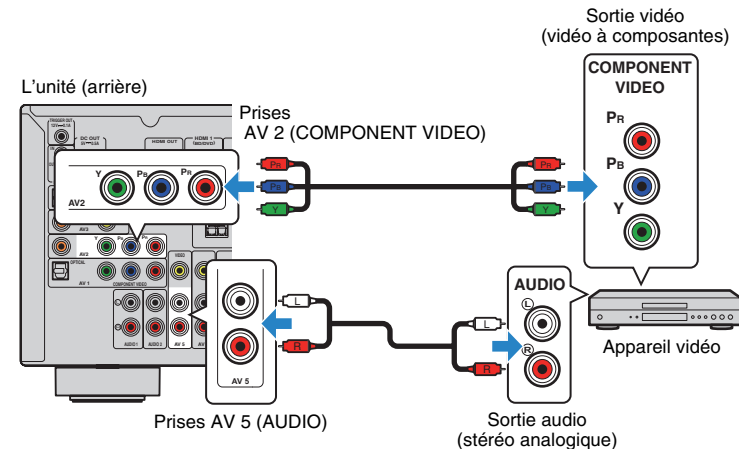



• L'opération suivante n'est possible que lorsque votre téléviseur est connecté à l'unité via un câble HDMI.

- 1 Une fois que vous avez raccordé les appareils externes (tels qu'un téléviseur et des appareils de lecture) et le câble d'alimentation de l'unité, mettez l'unité sous tension.
- 2 Appuyez sur AV 2 pour sélectionner « AV 2 » (prise d'entrée vidéo à utiliser) comme source d'entrée.

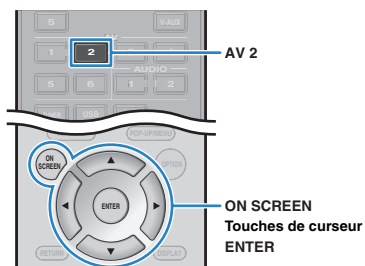

- 3 Appuyez sur ON SCREEN.
- 4 Utilisez les touches de curseur pour sélectionner « Entrée » et appuyez sur ENTER.
- 5 Utilisez les touches de curseur (</>) pour sélectionner « AV2 » (prise d'entrée vidéo à utiliser) et appuyez sur la touche de curseur (Δ).

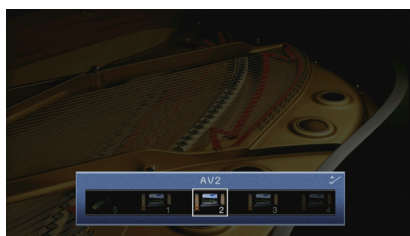

- 6 Utilisez les touches de curseur pour sélectionner « Entrée audio » et appuyez sur ENTER.

- 7 Utilisez les touches de curseur pour sélectionner « AV5 » (prise d'entrée audio à utiliser).

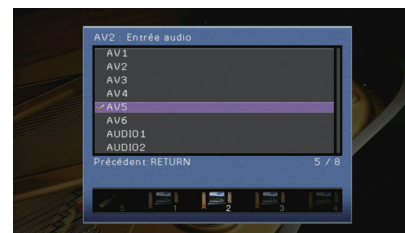

- 8 Appuyez sur ON SCREEN.

Tous les réglages nécessaires sont maintenant terminés. Si vous appuyez sur AV 2 pour sélectionner la source d'entrée « AV 2 », les signaux vidéo/audio lus par l'appareil vidéo seront restitués sur l'unité.

Raccordement d'appareils audio (tels que des lecteurs CD)

Raccordez des appareils audio tels qu'un lecteur CD et un lecteur de minidisques à l'unité. Selon les prises de sortie audio présentes sur votre appareil audio, choisissez l'un des raccordements suivants :

Prises de sortie audio sur l'appareil audio	Prises de sortie audio de l'unité
Optique numérique	AV 1 (OPTICAL) AV 4 (OPTICAL)
Coaxiale numérique	AV 2-3 (COAXIAL)
Stéréo analogique	AV 5-6 (AUDIO) AUDIO 1-2

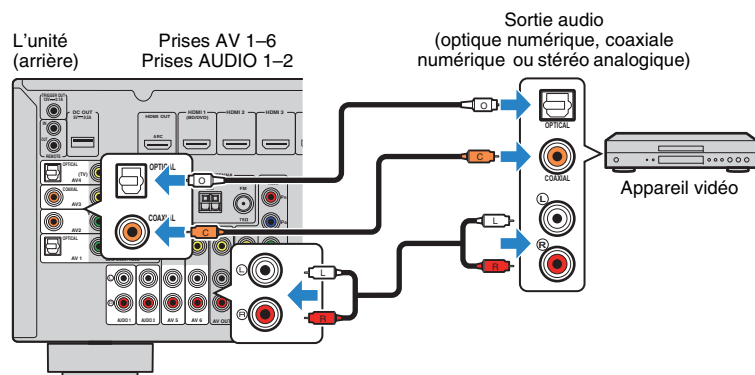

Si vous appuyez sur AV 1-6 ou sur AUDIO 1-2 pour sélectionner la source d'entrée, les signaux audio lus par l'appareil audio seront restitués sur l'unité.

Raccordement aux prises du panneau avant

Utilisez la prise VIDEO AUX pour raccorder temporairement un appareil de lecture à l'unité.

Utilisez la prise USB pour raccorder un iPod ou un dispositif de stockage USB. Pour plus d'informations, reportez-vous à la section «Raccordement d'un iPod» (p.59) ou «Raccordement d'un dispositif de stockage USB» (p.62).

Avant de procéder au raccordement, arrêtez la lecture sur l'appareil et baissez le volume de l'unité.

❑ Connexion HDMI

Raccordez un appareil mobile compatible HDMI (tel qu'une console de jeux ou un caméscope) à l'unité à l'aide d'un câble HDMI.

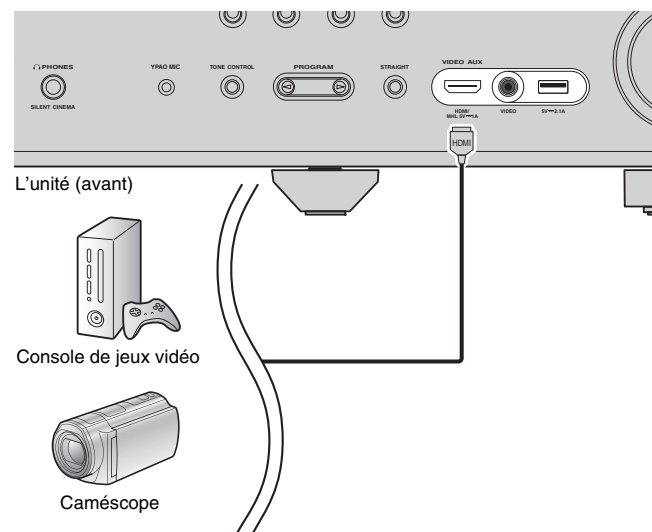

Si vous appuyez sur V-AUX pour sélectionner la source d'entrée « V-AUX », les signaux vidéo/audio lus par l'appareil vidéo seront restitués sur l'unité.



- Pour regarder des vidéos reçues à partir de la prise VIDEO AUX (HDMI IN), vous devez raccorder votre téléviseur à la prise HDMI OUT de l'unité (p.21).
- Vous devez préparer un câble HDMI correspondant aux prises de sortie de votre appareil.



- Lorsque « USB » est sélectionné en tant que source d'entrée, les signaux vidéo transmis à la prise VIDEO sont émis par les prises HDMI OUT et MONITOR OUT (VIDEO).

Connexion MHL

Raccordez un appareil mobile compatible MHL (tel qu'un smartphone) à l'unité à l'aide d'un câble MHL. Vous pouvez lire des vidéos au format full HD et des sources audio multivoies conservées sur l'appareil mobile. La prise VIDEO AUX de l'unité permet de recevoir des signaux vidéo et audio directement depuis l'appareil mobile.

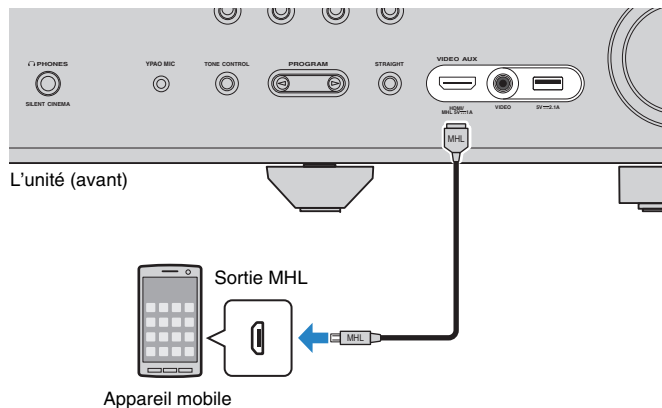

Si vous appuyez sur V-AUX pour sélectionner la source d'entrée « V-AUX », les signaux vidéo/audio lus par l'appareil mobile seront restitués sur l'unité.



- Pour regarder des vidéos reçues à partir de la prise VIDEO AUX, vous devez raccorder votre téléviseur à la prise HDMI OUT de l'unité (p.21).
- Vous devez préparer un câble MHL correspondant à la prise de votre appareil mobile.



- Vous pouvez contrôler l'appareil mobile en appuyant sur les touches d'opération de menu, les touches d'opération de l'appareil externe ou les touches numériques de la télécommande. Toutefois, certaines fonctions risquent de ne pas être compatibles, selon l'appareil mobile ou son application. Dans ce cas, utilisez l'appareil mobile même.
- Si l'option « Attente Inchangé » (p.102) du menu « Réglage » est définie sur « Activé », vous pouvez restituer des signaux vidéo/audio sur le téléviseur ou contrôler l'appareil mobile à l'aide de la télécommande de l'unité, même si cette dernière est en mode veille.
- L'unité alimente l'appareil mobile si :
 - elle est allumée.
 - elle est en mode veille avec l'option « Attente Inchangé » (p.102) du menu « Réglage » définie sur « Activé ».

5 Raccordement des antennes FM/AM

Raccordez les antennes FM/AM fournies à l'unité.

Fixez l'extrémité de l'antenne FM sur un mur et placez l'antenne AM sur une surface plane.

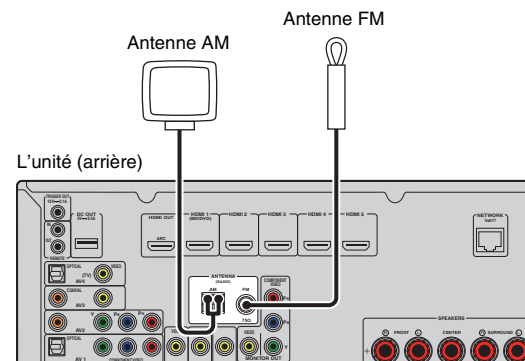

Assemblage et raccordement de l'antenne AM

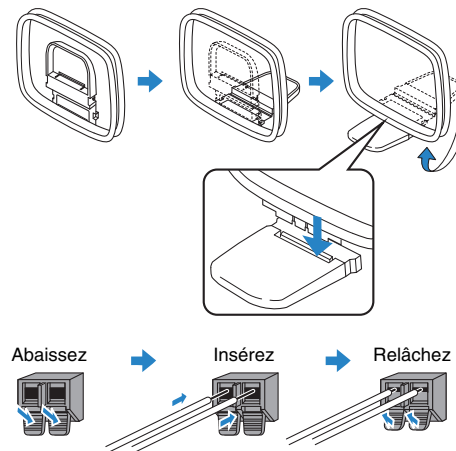

- Déroulez uniquement la longueur nécessaire du câble de l'antenne AM.
- Les câbles de l'antenne AM n'ont pas de polarité.

6 Raccordement d'un câble de réseau ou de l'antenne sans fil

Raccordez l'unité à un routeur (point d'accès) avec un câble de réseau ou raccordez l'antenne sans fil fournie pour établir la connexion à un réseau sans fil.

Vous pouvez écouter la radio Internet ou lire sur l'unité des fichiers de musique stockés sur des serveurs multimédias, de type PC et Network Attached Storage (NAS).

Raccordement du câble de réseau

Raccordez l'unité à votre routeur au moyen d'un câble de réseau STP (câble droit CAT-5 ou supérieur) disponible dans le commerce.

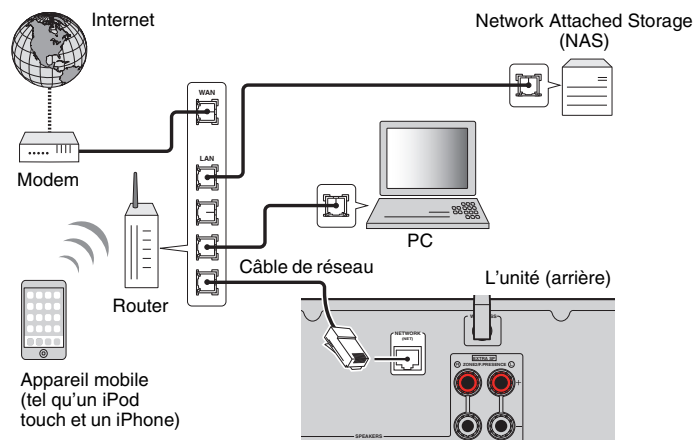

- Si vous utilisez un routeur prenant en charge DHCP, il n'est pas nécessaire de configurer des réglages réseau pour l'unité puisque les paramètres réseau (tels que l'adresse IP) lui sont attribués automatiquement. Vous devez le faire seulement si votre routeur ne prend pas en charge DHCP ou si vous souhaitez les configurer manuellement (p.102).
- Vous pouvez vérifier que les paramètres réseau (tels que l'adresse IP) sont correctement attribués à l'unité dans l'option «Réseau» (p.110) du menu « Information ».



- Certains logiciels de sécurité installés sur votre PC ou les paramètres de pare-feu de périphériques réseau (tels qu'un routeur) peuvent bloquer l'accès de l'unité à ces derniers ou à Internet. Dans ces cas, configurez de manière appropriée le logiciel de sécurité ou les paramètres de pare-feu.
- Chaque serveur doit être connecté au même sous réseau que l'unité.
- Pour utiliser ce service via Internet, nous vous recommandons d'utiliser une connexion à large bande.

Raccordement de l'antenne sans fil

Raccordez l'antenne sans fil fournie à l'unité afin d'établir la connexion au réseau sans fil.

Pour plus de détails sur la manière de raccorder l'unité à un périphérique de réseau sans fil, reportez-vous à la section «Raccordement à un périphérique de réseau sans fil» (p.38).

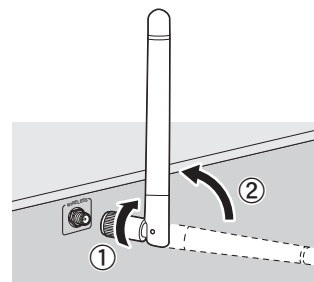

- ① Faites pivoter l'antenne dans le sens des aiguilles d'une montre.
- ② Redressez l'antenne à la verticale.



- Ne raccordez jamais une antenne autre que celle fournie.
- Manipulez toujours l'antenne en douceur. Une pression trop forte sur l'antenne risque de l'endommager.
- Avant de ranger l'unité dans sa boîte, déposez l'antenne pour éviter tout dommage.

7 Raccordement d'autres appareils

Raccordement d'appareils d'enregistrement

Vous pouvez raccorder des appareils d'enregistrement vidéo/audio aux prises AV OUT. Ces prises restituent les signaux vidéo/audio analogiques sélectionnés comme entrée.



- Pour copier un contenu audio/vidéo depuis un appareil vidéo, raccordez ce dernier aux prises AV 5-6 de l'unité.
- Pour copier un contenu audio depuis un appareil audio, raccordez ce dernier aux prises AV 5-6 ou AUDIO 1-2 de l'unité.
- Veillez à n'utiliser les prises AV OUT que pour raccorder des appareils d'enregistrement.

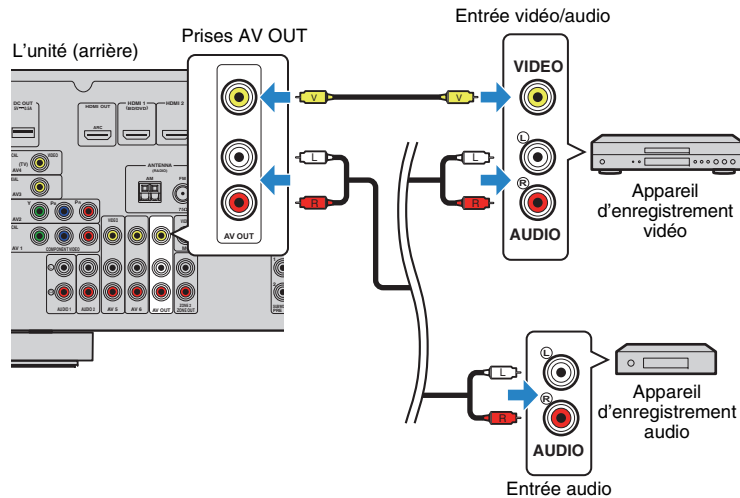

Raccordement d'un appareil compatible avec la fonction de déclencheur

La fonction de déclencheur permet de contrôler un appareil externe conjointement aux opérations de mise sous/hors tension et de sélection d'entrée, par exemple). Si votre caisson de graves Yamaha est compatible avec un raccordement système ou un appareil doté d'une prise d'entrée de déclenchement, vous pouvez utiliser la fonction de déclencheur en raccordant l'appareil externe à la prise TRIGGER OUT.

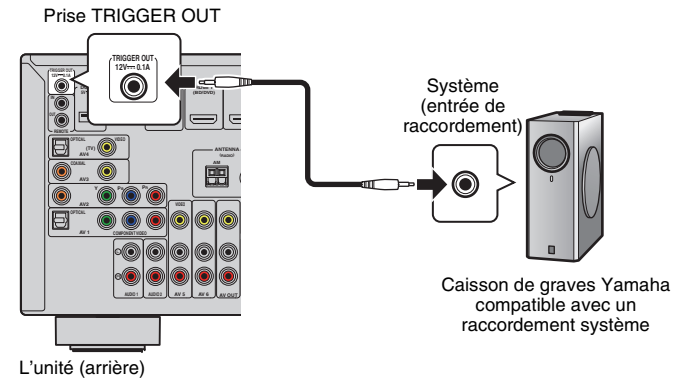

- Vous pouvez configurer les paramètres de la fonction de déclencheur dans «Sortie déclencheur» (p.106) du menu « Réglage ».

8 Raccordement du câble d'alimentation

Une fois tous les raccordements terminés, branchez le câble d'alimentation fourni sur l'unité, puis sur une prise secteur.

L'unité (arrière)

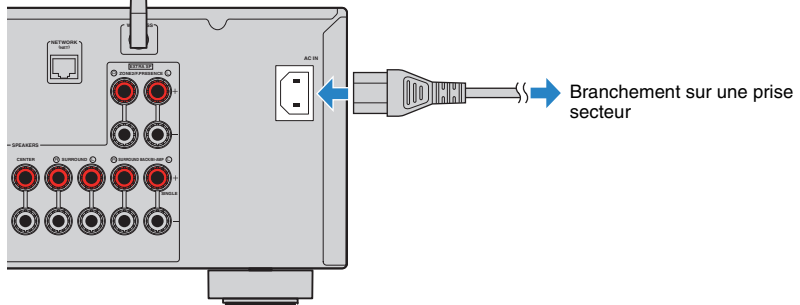

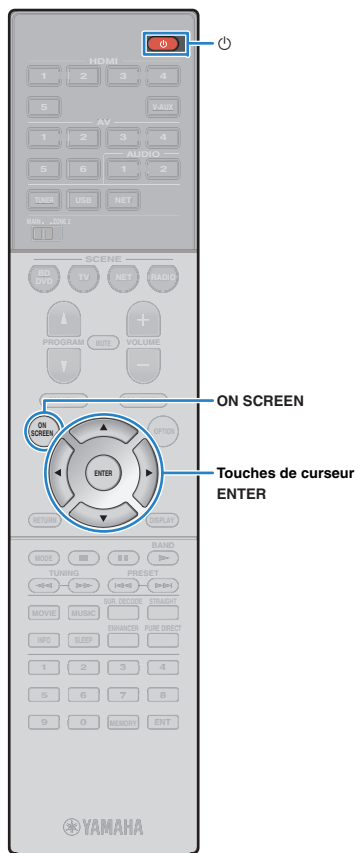

9 Sélection d'une langue dans le menu affiché à l'écran

Sélectionnez la langue souhaitée dans le menu affiché à l'écran parmi les langues suivantes : allemand, anglais (par défaut), chinois, espagnol, français, italien, japonais et russe.

- 1 Appuyez sur  (alimentation de l'unité) pour mettre l'unité sous tension.
- 2 Mettez le téléviseur sous tension et changez la source d'entrée afin d'afficher l'image à partir de l'unité (prise HDMI OUT).
- 3 Appuyez sur ON SCREEN.
- 4 Utilisez les touches de curseur pour sélectionner « Setup » et appuyez sur ENTER.

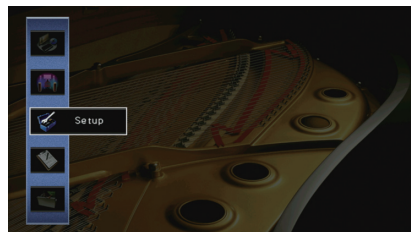

- 5 Utilisez les touches de curseur (◀/▶) pour sélectionner « Language » et les touches de curseur (△/▽) pour sélectionner la langue souhaitée.

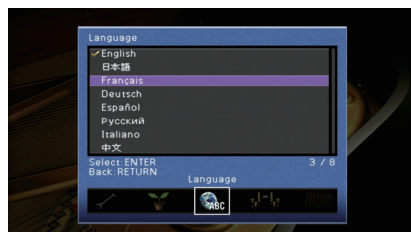

- 6 Pour confirmer le réglage, appuyez sur ENTER.

- 7 Pour quitter le menu, appuyez sur ON SCREEN.



- Les informations affichées sur la face avant sont exclusivement présentées en anglais.

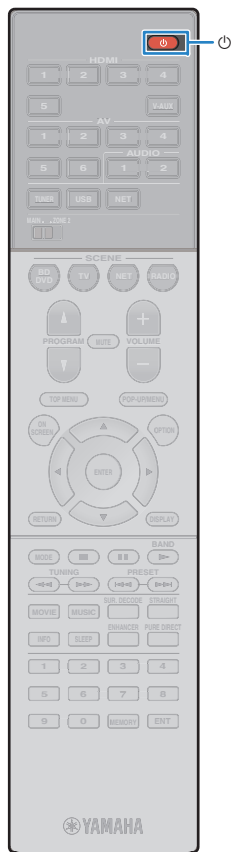

10 Optimisation automatique des réglages d'enceintes (YPAO)

La fonction Yamaha Parametric room Acoustic Optimizer (YPAO) permet de détecter les enceintes raccordées et de mesurer la distance entre ces dernières ainsi que la position d'écoute. Elle optimise ensuite automatiquement les réglages des enceintes, tels que les paramètres d'équilibre du volume et les paramètres acoustiques qui conviennent à la pièce.



- La fonction YPAO de l'unité adopte la technologie YPAO-R.S.C. (Reflected Sound Control) offrant un champ sonore naturel comparable à celui d'une pièce conçue pour une acoustique parfaite.



- Tenez compte des remarques suivantes concernant les mesures effectuées par la fonction YPAO.
 - Les tonalités de test sont produites à haut volume et pourraient surprendre ou effrayer les enfants en bas âge.
 - Il est impossible de modifier le volume des tonalité de test.
 - Faites en sorte que la pièce soit le plus calme possible.
 - Positionnez-vous dans un coin de la pièce, derrière la position d'écoute, de sorte à ne pas vous trouver entre les enceintes et le microphone YPAO.
 - Ne raccordez pas d'écouteurs.

- 1 Appuyez sur  (alimentation de l'unité) pour mettre l'unité sous tension.**
- 2 Mettez le téléviseur sous tension et changez la source d'entrée afin d'afficher l'image à partir de l'unité (prise HDMI OUT).**
- 3 Allumez le caisson de graves et réglez le volume à moitié. Si la fréquence de coupure est réglable, réglez-la sur le maximum.**

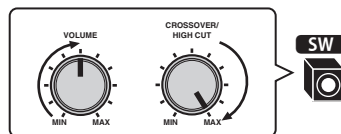

- Si vous utilisez une connexion bi-amplificatrice ou des enceintes Zone2, réglez l'option «Affect. amp puiss.» (p.95) du menu « Réglage » de manière appropriée avant de démarrer l'optimisation YPAO.

- 4 Placez le microphone YPAO au niveau de votre position d'écoute et raccordez-le à la prise YPAO MIC située sur le panneau avant.**



- Placez le microphone YPAO à votre position d'écoute (à hauteur d'oreilles). Nous conseillons l'utilisation d'un trépied comme support de microphone. Lorsque vous utilisez un trépied, utilisez les vis de ce dernier pour stabiliser le microphone.

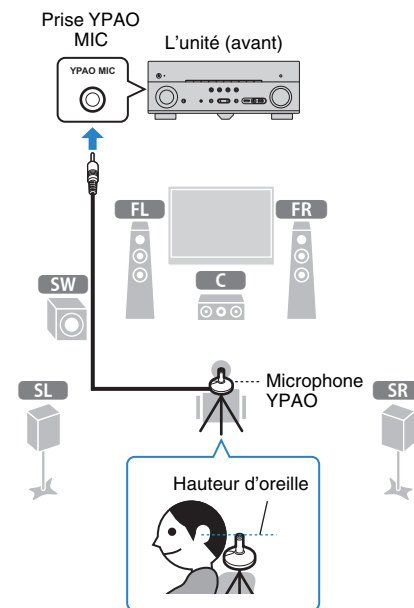

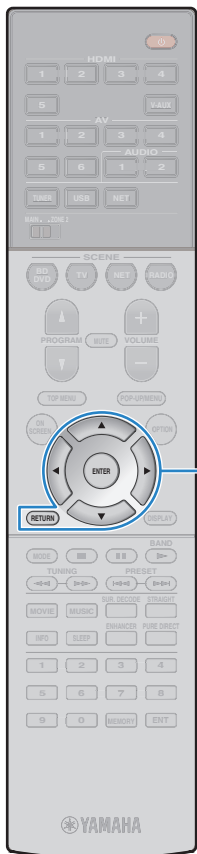

Touches de curseur
ENTER
RETURN

L'écran suivant apparaît sur le téléviseur.



- Pour annuler l'opération, débranchez le microphone YPAO avant le début de l'opération de mesure.
- Pour configurer l'attribution de l'amplificateur de puissance, appuyez sur RETURN et sélectionnez « Réglage manuel » (p.95).

5 Pour commencer la mesure, utilisez les touches de curseur pour sélectionner « Mesure » et appuyez sur ENTER.

La mesure commence dans les 10 secondes. Appuyez de nouveau sur ENTER pour démarrer la mesure immédiatement.



- La mesure peut prendre environ 3 minutes.
- Pour annuler la mesure temporairement, appuyez sur RETURN.

Lorsque la mesure est terminée, l'écran suivant apparaît sur le moniteur TV.

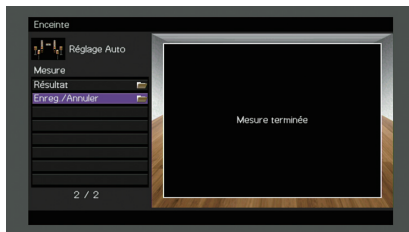

- Si un message d'erreur (par exemple E-1) ou d'avertissement (par exemple W-1) apparaît, reportez-vous à la section « Messages d'erreur » (p.36) ou « Messages d'avertissement » (p.37).



- Pour vérifier les résultats de la mesure, sélectionnez « Résultat ». Pour plus d'informations, reportez-vous à la section « Vérification des résultats de la mesure » (p.34).

6 Utilisez les touches de curseur pour sélectionner « Enreg./Annuler » et appuyez sur ENTER.

7 Pour enregistrer les résultats de la mesure, utilisez les touches de curseur (</>) pour sélectionner « ENREG. » et appuyez sur ENTER.



Les nouveaux réglages d'enceinte sont appliqués.



- Pour terminer la mesure sans enregistrer le résultat, sélectionnez « ANNUL. ».

8 Utilisez les touches de curseur (</>) pour sélectionner « OUI » ou « NON » pour activer/désactiver Volume YPAO et appuyez sur ENTER.



- Quand Volume YPAO est activé, le niveau du grave et de l'aigu est automatiquement ajusté en fonction du volume de sorte que vous puissiez bénéficier d'un son naturel même à bas volume.
- Vous pouvez aussi activer/désactiver Volume YPAO avec l'option « Volume YPAO » (p.83) du menu « Option ».



Touches de curseur
ENTER
RETURN

9 Débranchez le microphone YPAO de l'unité.

L'optimisation des réglages d'enceintes est maintenant terminée.

Attention

- Le microphone YPAO est sensible à la chaleur. Ne le placez pas dans un endroit où il pourrait être exposé directement à la lumière du soleil ou à des températures élevées (sur un équipement AV, etc.).

Vérification des résultats de la mesure

Vous pouvez vérifier les résultats de la mesure YPAO.

1 Une fois la mesure effectuée, utilisez les touches de curseur pour sélectionner « Résultat » et appuyez sur ENTER.



- Vous pouvez également sélectionner « Résultat » à partir de l'onglet « Réglage Auto » (p.93) du menu « Réglage », qui contient les résultats de mesure précédents.

L'écran suivant apparaît.



1 Éléments des résultats de la mesure

2 Résultats détaillés de la mesure

2 Utilisez les touches de curseur pour sélectionner un élément.

Câblage	Polarité de chaque enceinte Inversé : Il se peut que le câble d'enceinte soit connecté avec la polarité opposée (+/-).
Taille	Taille de chaque enceinte (fréquence de transition du caisson de graves) Large : L'enceinte peut reproduire efficacement les signaux de fréquences graves. Petite : L'enceinte ne peut pas reproduire efficacement les signaux de fréquences graves.
Distance	Distance entre la position d'écoute et chaque enceinte
Niveau	Réglage du niveau de sortie pour chaque enceinte

3 Pour terminer de vérifier les résultats et revenir à l'écran précédent, appuyez sur RETURN.

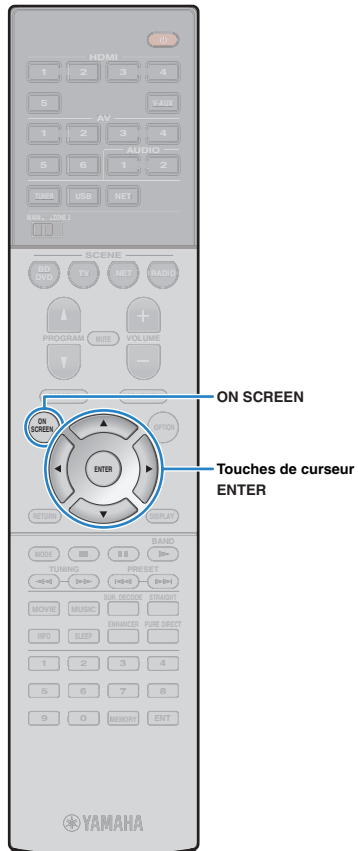

Rechargement des réglages YPAO précédents

Lorsque les réglages d'enceinte que vous avez configurés manuellement ne conviennent pas, exécutez la procédure ci-dessous pour les supprimer et recharger les réglages YPAO précédents.

- 1 Dans le menu « Réglage », sélectionnez « Enceinte », « Réglage Auto », puis « Résultat » (p.92).
- 2 Utilisez les touches de curseur pour sélectionner « Recharger rég. » et appuyez sur ENTER.



- 3 Pour quitter le menu, appuyez sur ON SCREEN.

Messages d'erreur

Si un message d'erreur s'affiche durant la mesure, résolvez le problème et réexécutez la procédure YPAO.

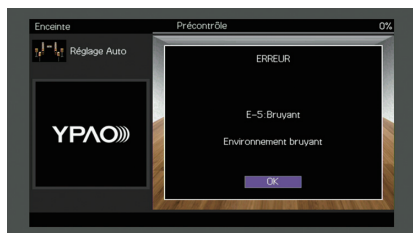

Message d'erreur	Causes possibles	Actions correctives
E-1:Pas enc. Av.	Les enceintes avant ne sont pas détectées.	
E-2:Pas enc. Surr.	L'une des enceintes surround ne peut pas être détectée.	Suivez les instructions affichées à l'écran pour sortir du mode YPAO, mettez l'unité hors tension, puis vérifiez les raccordements des enceintes.
E-3:Pas enc. Prés. Av.	L'une des enceintes de présence ne peut pas être détectée.	
E-4:SBR → SBL	Une enceinte surround arrière est connectée du côté droit uniquement.	Lorsque vous n'utilisez qu'une enceinte surround arrière, vous devez la raccorder à la prise SINGLE (côté Gauche). Suivez les instructions affichées à l'écran pour sortir du mode YPAO, mettez l'unité hors tension, puis raccordez à nouveau l'enceinte.
E-5:Bruyant	Le bruit est trop assourdissant.	Faites en sorte que la pièce soit silencieuse et suivez les instructions affichées à l'écran pour redémarrer la mesure. Si vous sélectionnez « CONT. », la fonction YPAO relance l'opération de mesure et ignore les bruits détectés.
E-6:Vérif. Surr.	Les enceintes surround arrière sont connectées, mais aucune enceinte surround n'est raccordée.	Les enceintes surround doivent être raccordées afin de pouvoir utiliser les enceintes surround arrière. Suivez les instructions affichées à l'écran pour sortir du mode YPAO, mettez l'unité hors tension, puis raccordez à nouveau les enceintes.
E-7:Aucun MIC	Le microphone YPAO a été enlevé.	Raccordez fermement le microphone YPAO à la prise YPAO MIC et suivez les instructions affichées à l'écran pour redémarrer la mesure.
E-8:Aucun signal	Le microphone YPAO ne parvient pas à détecter de tonalité d'essai.	Raccordez fermement le microphone YPAO à la prise YPAO MIC et suivez les instructions affichées à l'écran pour redémarrer la mesure. Si cette erreur se répète, contactez votre revendeur ou le centre d'entretien Yamaha agréé.
E-9:Annulé	La mesure a été annulée.	Suivez les instructions affichées à l'écran pour redémarrer la mesure. Pour annuler la mesure, sélectionnez « QUITT ».
E-10:Erreur int.	Une erreur interne s'est produite.	Suivez les instructions affichées à l'écran pour sortir du mode YPAO et mettez l'unité hors tension, puis sous tension. Si cette erreur se répète, contactez votre revendeur ou le centre d'entretien Yamaha agréé.

Messages d'avertissement

Si un message d'avertissement s'affiche après la mesure, vous pouvez tout de même enregistrer les résultats en suivant les instructions affichées à l'écran. Cependant, nous vous conseillons d'exécuter de nouveau la procédure YPAO pour pouvoir utiliser l'unité avec un réglage optimal des enceintes.



Message d'avertissement	Causes possibles	Actions correctives
W-1:Hors phase	Il se peut que le câble d'enceinte soit connecté avec la polarité opposée (+/-).	Sélectionnez « Câblage » dans « Résultat » (p.34) et vérifiez le raccordement des câbles (+/-) de l'enceinte identifiés par « Inversé ». Si l'enceinte n'est pas correctement raccordée : Mettez l'unité hors tension et rebranchez le câble d'enceinte. Si l'enceinte est correctement raccordée : Selon le type d'enceintes ou l'environnement, ce message peut apparaître, même si les enceintes sont correctement raccordées. Dans ce cas, vous pouvez ignorer le message.
W-2:Hors portée	Une enceinte est placée à plus de 24 m de la position d'écoute.	Sélectionnez « Distance » dans « Résultat » (p.34) et déplacez l'enceinte identifiée par « >24,00m (>80,0ft) » à 24 m maximum de la position d'écoute.
W-3:Erreur niveau	Il y a une différence de volume importante entre les enceintes.	Vérifiez l'environnement d'utilisation et les raccordements de câble (+ et -) de chaque enceinte, ainsi que le volume du caisson de graves. Nous vous conseillons d'utiliser les mêmes enceintes ou des enceintes dont les spécifications sont aussi similaires que possible.

11 Raccordement à un périphérique de réseau sans fil

Raccordez l'unité à un routeur sans fil (point d'accès) ou un appareil mobile en établissant une connexion sans fil.

Sélection de la méthode de connexion

Sélectionnez une méthode de connexion en fonction de votre environnement de réseau.

■ Connexion via un routeur sans fil (point d'accès)

Connectez l'unité à un routeur sans fil (point d'accès).

Vous pouvez ainsi écouter la radio Internet, bénéficier d'AirPlay ou lire des fichiers de musique stockés sur serveurs multimédias (PC/NAS) sur l'unité.

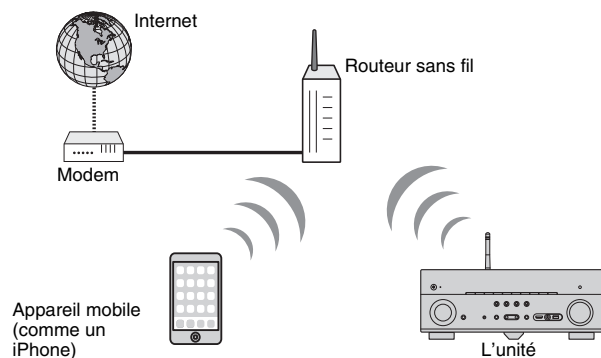

Pour en savoir plus sur la connexion, reportez-vous à la section «Connexion de l'unité à un réseau sans fil» (p.39).



- Vous ne pouvez pas connecter simultanément l'unité à un réseau via une connexion sans fil et via une connexion câblée (avec un câble de réseau) (p.28) ou Wireless Direct (p.44).
- Si l'unité et le routeur sans fil (point d'accès) sont trop éloignés l'un de l'autre, il se peut que la connexion au routeur sans fil échoue. Dans ce cas, rapprochez les appareils.

■ Connexion sans routeur sans fil (point d'accès)

Connectez directement l'unité à un appareil mobile.

Vous pouvez utiliser l'application « AV CONTROLLER » pour smartphone/tablette afin de contrôler l'unité à partir d'appareils mobiles ou écouter sur l'unité des fichiers musicaux stockés sur appareils mobiles.

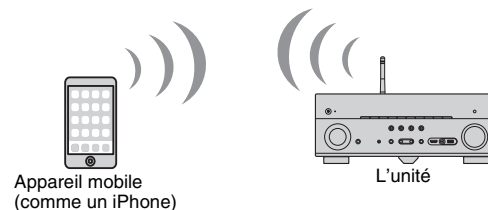

Pour en savoir plus sur la connexion, reportez-vous à la section «Connexion directe de l'unité à un appareil mobile (Wireless Direct)» (p.44).



- Vous ne pouvez pas utiliser simultanément Wireless Direct avec une connexion câblée (avec un câble de réseau) (p.28) ou une connexion sans fil (p.39).
- Lorsque Wireless Direct est activé, les fonctions suivantes ne sont pas disponibles.
 - Radio Internet
 - Services de réseau
 - Lecture de musique stockée sur serveurs multimédias (PC/NAS)



- Pour plus de détails sur « AV CONTROLLER », surfez sur le site Internet de Yamaha.

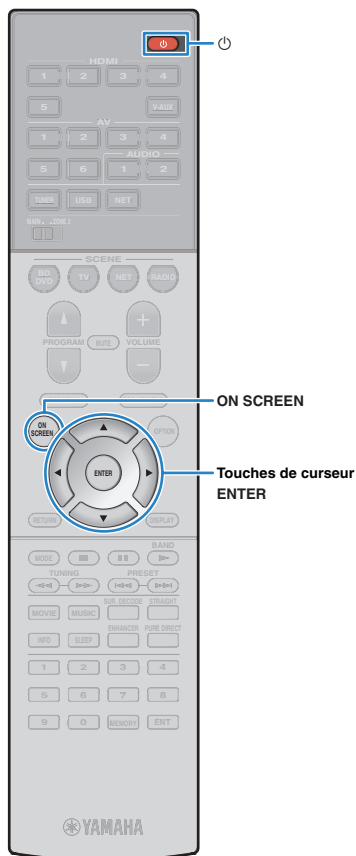

Connexion de l'unité à un réseau sans fil

Vous disposez de plusieurs méthodes pour connecter l'unité à un réseau sans fil.

Sélectionnez une méthode de connexion en fonction de votre environnement.

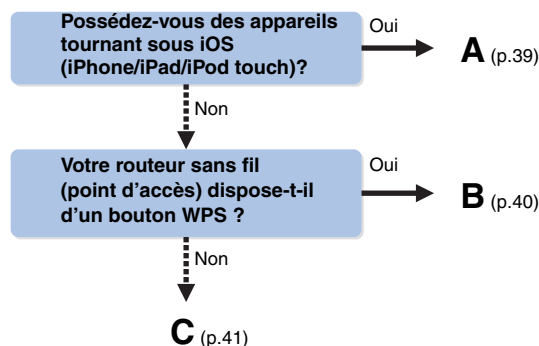

■ A : Réglage de partage de l'appareil iOS

Vous pouvez configurer facilement une connexion sans fil en effectuant les réglages de connexion sur les appareils iOS (iPhone/iPad/iPod touch).

Avant d'effectuer l'opération, vérifiez que votre appareil iOS est connecté à un routeur sans fil.



- Veillez à ce que votre appareil iOS dispose de la version iOS 5.0 ou d'une version ultérieure. Pour en savoir plus sur les appareils compatibles, reportez-vous à la section «Appareils et formats de fichiers compatibles» (p.126).

1 Appuyez sur (alimentation de l'unité) pour mettre l'unité sous tension.

2 Mettez le téléviseur sous tension et changez la source d'entrée afin d'afficher l'image à partir de l'unité (prise HDMI OUT).



- Les opérations sur l'écran TV ne sont disponibles que lorsque votre téléviseur est connecté à l'unité via un câble HDMI.

3 Appuyez sur ON SCREEN.

4 Utilisez les touches de curseur pour sélectionner « Réglage » et appuyez sur ENTER.

5 Utilisez les touches de curseur (</>) pour sélectionner « Réseau ».

6 Utilisez les touches de curseur (Δ/∇) pour sélectionner « Connexion réseau » et appuyez sur ENTER.

7 Utilisez les touches de curseur (Δ/∇) et ENTER pour cocher l'option « Sans fil » et sélectionnez « OK ».

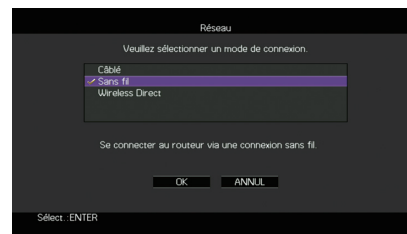

- L'option cochée correspond au réglage actif.

8 Utilisez les touches de curseur (Δ/∇) et ENTER pour cocher l'option « Partager param Wi-Fi (iOS) » et sélectionnez « SUIVANT ».

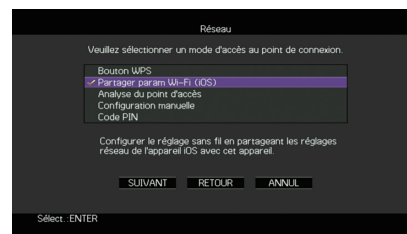

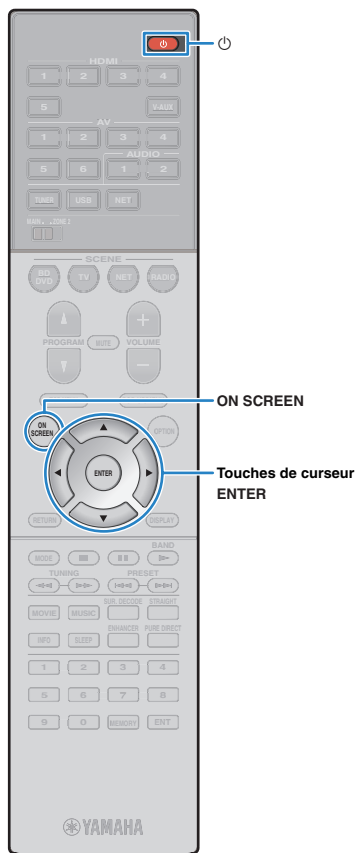

- 9** Connectez l'appareil iOS à la prise USB, puis désactivez le verrou d'écran sur l'appareil iOS.

L'unité (avant)

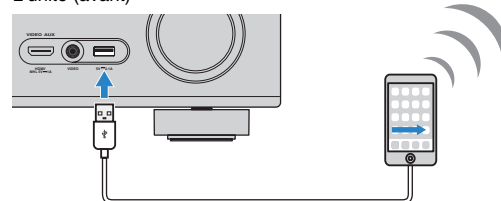

- 10** Utilisez les touches de curseur (◀/▶) pour sélectionner « SUIVANT » puis appuyez sur ENTER.

- 11** Saisissez « Allow » dans la boîte de dialogue affichée sur l'appareil iOS.

Une fois la procédure de connexion terminée, « Terminé » apparaît sur l'écran du téléviseur.

- 12** Pour quitter le menu, appuyez sur ON SCREEN.

■ B : Utilisation de la configuration via bouton WPS

Vous pouvez définir une connexion sans fil d'une simple pression sur le bouton WPS.



- Cette configuration n'est pas possible si votre routeur sans fil (point d'accès) est protégé par une clé de sécurité WEP. Dans ce cas, utilisez une autre méthode de connexion.

- 1** Appuyez sur  (alimentation de l'unité) pour mettre l'unité sous tension.

- 2** Maintenez INFO (WPS) sur le panneau avant enfoncé pendant 3 secondes.

« Press WPS button on Access Point » apparaît sur l'afficheur de la face avant

- 3** Appuyez sur le bouton WPS du routeur sans fil (point d'accès).

Une fois la procédure de connexion terminée, « Completed » apparaît sur l'afficheur de la face avant.

Si « Not connected » s'affiche, répétez la procédure depuis l'étape 1 ou essayez une autre méthode de connexion.

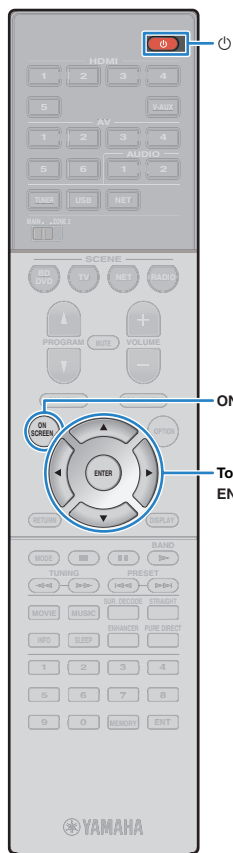

C : Autres méthodes de connexion

Si votre routeur sans fil (point d'accès) ne permet pas la configuration via le bouton WPS, réglez les paramètres du réseau sans fil en effectuant la procédure suivante.

1 Appuyez sur (alimentation de l'unité) pour mettre l'unité sous tension.

2 Mettez le téléviseur sous tension et changez la source d'entrée afin d'afficher l'image à partir de l'unité (prise HDMI OUT).



- Les opérations sur l'écran TV ne sont disponibles que lorsque votre téléviseur est connecté à l'unité via un câble HDMI.

3 Appuyez sur ON SCREEN.

4 Utilisez les touches de curseur pour sélectionner « Réglage » et appuyez sur ENTER.

5 Utilisez les touches de curseur (/) pour sélectionner « Réseau ».

6 Utilisez les touches de curseur (/) pour sélectionner « Connexion réseau » et appuyez sur ENTER.

7 Utilisez les touches de curseur (/) et ENTER pour cocher l'option « Sans fil » et sélectionnez « OK ».

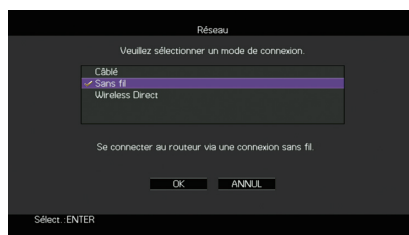

- L'option cochée correspond au réglage actif.

8 Utilisez les touches de curseur (/) et ENTER pour choisir la méthode de connexion voulue et sélectionnez « SUIVANT ».

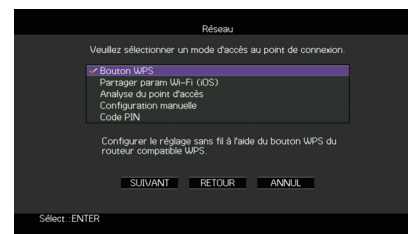

Vous disposez des méthodes de connexion suivantes.

Bouton WPS	Vous pouvez définir une connexion sans fil avec le bouton WPS sur l'écran du téléviseur. Suivez les instructions affichées sur l'écran du téléviseur.
Partager param Wi-Fi (iOS)	Reportez-vous à la section « Réglage de partage de l'appareil iOS » (p.39).
Analyse du point d'accès	Vous pouvez définir une connexion sans fil en recherchant un point d'accès. Pour en savoir plus sur les réglages, reportez-vous à la section « Recherche d'un point d'accès » (p.42).
Configuration manuelle	Vous pouvez définir une connexion sans fil en saisissant les informations requises (comme par exemple SSID) de façon manuelle. Pour en savoir plus sur les réglages, reportez-vous à la section « Configuration manuelle de connexion sans fil » (p.42).
Code PIN	Vous pouvez définir une connexion sans fil en saisissant le code PIN de l'unité sur le routeur sans fil (point d'accès). Cette méthode est uniquement possible si le routeur sans fil (point d'accès) est compatible avec la sécurité à code PIN WPS. Pour en savoir plus sur les réglages, reportez-vous à la section « Utilisation du code PIN » (p.43).

À propos de WPS

WPS (Wi-Fi Protected Setup) est une norme de la Wi-Fi Alliance ; elle permet de créer facilement un réseau domestique sans fil.

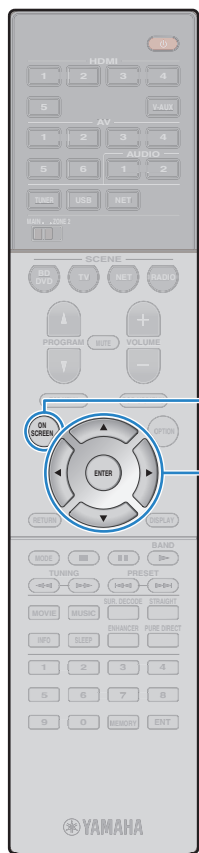

❑ Recherche d'un point d'accès

Si vous sélectionnez « Analyse du point d'accès » comme méthode de connexion, l'unité lance une recherche des points d'accès. Après un instant, la liste des points d'accès disponibles apparaît sur l'écran du téléviseur.

1 Utilisez les touches de curseur et ENTER pour cocher le point d'accès voulu et sélectionnez « SUIVANT ».

Le réglage de connexion sans fil apparaît sur l'écran du téléviseur.

2 Utilisez les touches de curseur et ENTER pour saisir la clé de sécurité et sélectionnez « SUIVANT ».

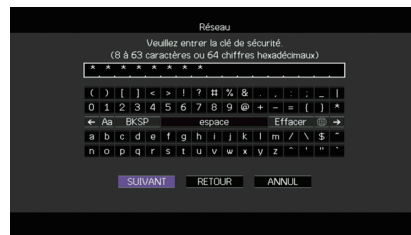

3 Utilisez les touches de curseur (</>) pour sélectionner « CONNEXION » puis appuyez sur ENTER pour démarrer la procédure de connexion.

Une fois la procédure de connexion terminée, « Terminé » apparaît sur l'écran du téléviseur.

Si « non connecté » s'affiche, répétez la procédure depuis l'étape 1 ou essayez une autre méthode de connexion.

4 Pour quitter le menu, appuyez sur ON SCREEN.

❑ Configuration manuelle de connexion sans fil

Si vous sélectionnez « Configuration manuelle » comme méthode de connexion, l'écran de configuration de connexion sans fil apparaît sur l'écran du téléviseur.

Vous devez configurer le paramètre SSID (nom du réseau), la méthode de cryptage et la clé sécurité de votre réseau.

1 Utilisez les touches de curseur et ENTER pour saisir le paramètre SSID du point d'accès et sélectionnez « SUIVANT ».



2 Utilisez les touches de curseur (Δ/▽) et ENTER pour cocher la méthode de sécurité voulue du point d'accès et sélectionnez « SUIVANT ».

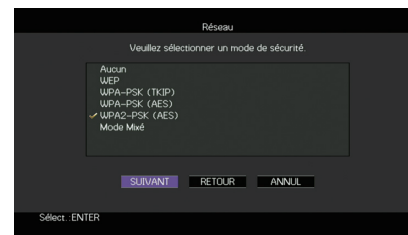

Réglages

Aucun, WEP, WPA-PSK (TKIP), WPA-PSK (AES), WPA2-PSK (AES), Mode Mixé

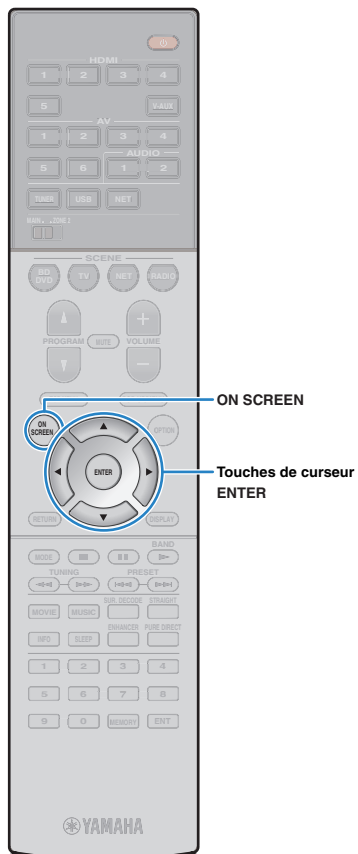

3 Utilisez les touches de curseur et ENTER pour saisir la clé de sécurité et sélectionnez « SUIVANT ».

Si vous avez choisi « Aucun » à l'étape 2, ce réglage n'est pas disponible. Passez à l'étape 4.

Si vous avez choisi « WEP », saisissez une série de 5 ou 13 caractères ou un nombre hexadécimal à 10 ou 26 chiffres.

Si vous avez choisi une autre méthode, saisissez une série de 8 à 63 caractères ou un nombre hexadécimal à 64 chiffres.

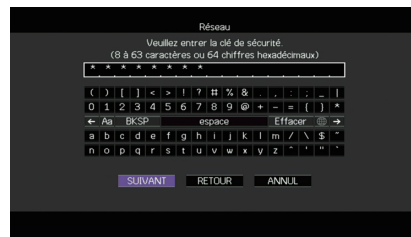

4 Utilisez les touches de curseur (◀/▶) pour sélectionner « CONNEXION » puis appuyez sur ENTER pour démarrer la procédure de connexion.

Une fois la procédure de connexion terminée, « Terminé » apparaît sur l'écran du téléviseur.

Si « non connecté » s'affiche, vérifiez que vous avez saisi correctement toutes les informations, puis répétez la procédure depuis l'étape 1.

5 Pour quitter le menu, appuyez sur ON SCREEN.

Utilisation du code PIN

Si vous sélectionnez « Code PIN » comme méthode de connexion, la liste des points d'accès disponibles apparaît sur l'écran du téléviseur.

1 Utilisez les touches de curseur et ENTER pour cocher le point d'accès voulu et sélectionnez « SUIVANT ».

Le code PIN de l'unité apparaît sur l'écran du téléviseur.

2 Saisissez le code PIN de l'unité sur le routeur sans fil (point d'accès).

Pour plus d'informations sur ces réglages, reportez-vous au mode d'emploi du routeur sans fil (point d'accès).

3 Utilisez les touches de curseur (◀/▶) pour sélectionner « CONNEXION » puis appuyez sur ENTER pour démarrer la procédure de connexion.

Une fois la procédure de connexion terminée, « Terminé » apparaît sur l'écran du téléviseur.

Si « non connecté » s'affiche, répétez la procédure depuis l'étape 1 ou essayez une autre méthode de connexion.

4 Pour quitter le menu, appuyez sur ON SCREEN.

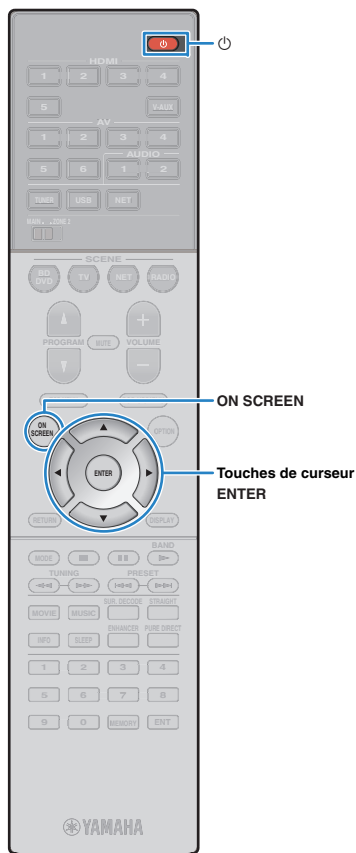

Connexion directe de l'unité à un appareil mobile (Wireless Direct)

Effectuez la procédure suivante pour connecter directement l'unité à un appareil mobile.



- La connexion Wireless Direct pourrait ne pas être sécurisée en raison du degré inférieur de cryptage. L'unité pourrait répondre à des commandes de lecture envoyées par des périphériques sans fil connectés à l'unité sans permission.

1 Appuyez sur (alimentation de l'unité) pour mettre l'unité sous tension.

2 Mettez le téléviseur sous tension et changez la source d'entrée afin d'afficher l'image à partir de l'unité (prise HDMI OUT).



- Les opérations sur l'écran TV ne sont disponibles que lorsque votre téléviseur est connecté à l'unité via un câble HDMI.

3 Appuyez sur ON SCREEN.

4 Utilisez les touches de curseur pour sélectionner « Réglage » et appuyez sur ENTER.

5 Utilisez les touches de curseur (◀/▶) pour sélectionner « Réseau ».

6 Utilisez les touches de curseur (Δ/▽) pour sélectionner « Connexion réseau » et appuyez sur ENTER.

7 Utilisez les touches de curseur (Δ/▽) et ENTER pour cocher l'option « Wireless Direct » et sélectionnez « OK ».



- L'option cochée correspond au réglage actif.

8 Utilisez les touches de curseur (Δ/▽) et ENTER pour cocher la méthode de sécurité voulue et sélectionnez « SUIVANT ».

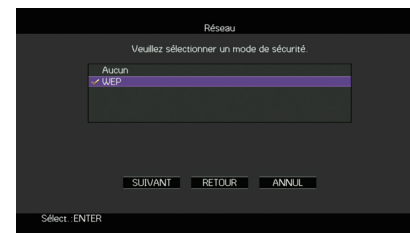

Réglages

Aucun, WEP



- Si vous choisissez « Aucun », la connexion pourrait être vulnérable en raison de l'absence de cryptage.

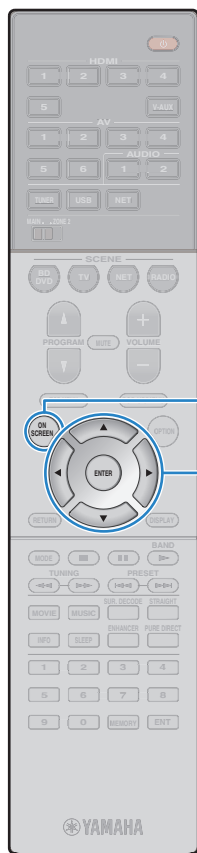

9 Utilisez les touches de curseur et ENTER pour saisir la clé de sécurité et sélectionnez « SUIVANT ».

Si vous avez choisi « Aucun » à l'étape 8, ce réglage n'est pas disponible. Passez à l'étape 10.

Sinon, saisissez une série de 5 ou 13 caractères.



10 Utilisez les touches de curseur (◀/▶) pour sélectionner « OK » puis appuyez sur ENTER pour enregistrer le réglage.

Les réglages effectués apparaissent sur l'écran du téléviseur.

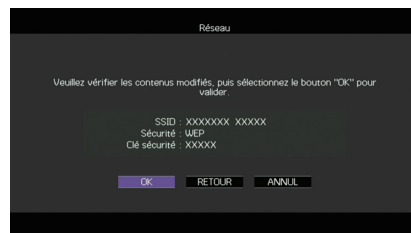

Vous devez saisir les informations SSID et de clé de sécurité pour configurer un appareil mobile.

11 Configurez les paramètres sans fil d'un appareil mobile.

Pour plus de détails sur les réglages de votre appareil mobile, reportez-vous au manuel d'utilisation de ce dernier.

- ① Activez la fonction sans fil de l'appareil mobile.
- ② Sélectionnez les informations SSID affichées à l'étape 10 dans la liste des points d'accès disponibles.
- ③ Quand l'écran vous demande un mot de passe, saisissez la clé de sécurité affichée à l'étape 10.

12 Pour quitter le menu, appuyez sur ON SCREEN.

LECTURE

Opérations de lecture de base

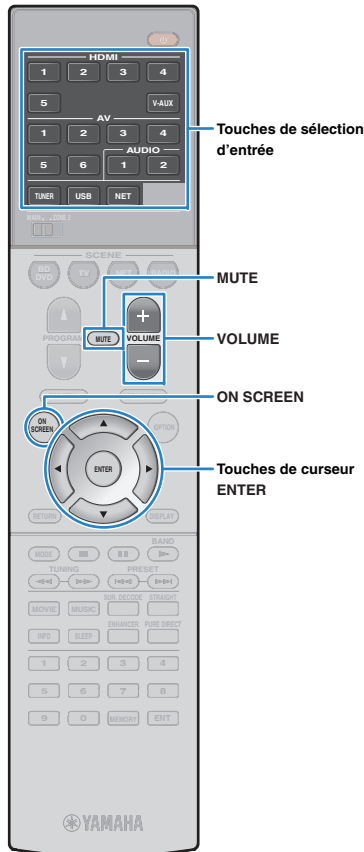

1 Mettez sous tension les appareils externes (tels qu'un téléviseur ou lecteur BD/DVD) raccordés à l'unité.

2 Utilisez les touches de sélection d'entrée pour sélectionner une source d'entrée.

3 Démarrez la lecture sur l'appareil externe ou sélectionnez une station de radio.

Reportez-vous au mode d'emploi de l'appareil externe.

Pour de plus amples détails sur les opérations suivantes, reportez-vous aux pages correspondantes :

- Écoute d'émissions FM/AM (p.54)
- Lecture de musique sur un iPod (p.59)
- Lecture de musique stockée sur un dispositif de stockage USB (p.62)
- Lecture de musique stockée sur des serveurs multimédias (PC/NAS) (p.65)
- Écoute de la radio Internet (p.69)
- Lecture de musique via AirPlay (p.72)

4 Appuyez sur VOLUME pour régler le volume.



- Pour mettre le son en sourdine, appuyez sur MUTE. Appuyez de nouveau sur MUTE pour remettre le son.
- Pour régler les aigus et les graves, utilisez le menu « Option » ou la touche TONE CONTROL du panneau avant (p.83).



Sélection d'une entrée à l'écran

- ① Appuyez sur ON SCREEN.
- ② Utilisez les touches de curseur pour sélectionner « Entrée » et appuyez sur ENTER.
- ③ Utilisez les touches de curseur pour sélectionner la source d'entrée souhaitée et appuyez sur ENTER.

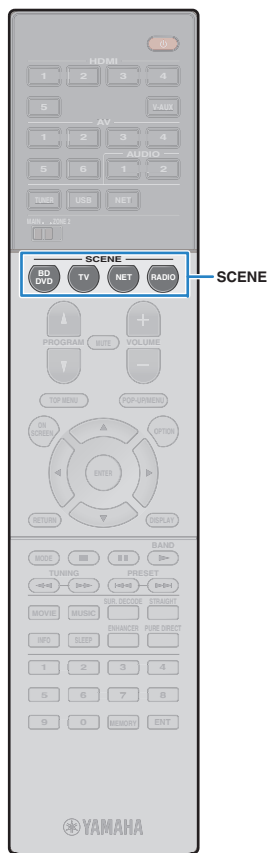

Sélection de la source d'entrée et de vos réglages favoris d'un seul geste (SCENE)

La fonction SCENE permet de sélectionner d'un seul geste la source d'entrée attribuée, le programme sonore et d'activer/désactiver le mode Compressed Music Enhancer.

1 Appuyez sur SCENE.

La source d'entrée et les réglages enregistrés pour la scène correspondante sont sélectionnés. L'unité s'allume automatiquement lorsqu'elle se trouve en mode veille.

Par défaut, les réglages suivants sont enregistrés pour chaque scène.

SCENE	Input	Programme sonore	Compressed Music Enhancer
BD/DVD	HDMI 1	MOVIE (Sci-Fi)	Désactivé
TV	AV 4	STRAIGHT	Activé
NET	NET RADIO	MUSIC (7ch Stereo)	Activé
RADIO	TUNER	MUSIC (7ch Stereo)	Activé

Configuration des attributions de scène

1 Effectuez les opérations suivantes pour préparer les réglages à attribuer à une scène.

- Sélectionnez une source d'entrée (p.46)
- Sélectionnez un programme sonore (p.48)
- Activez/désactivez le mode Compressed Music Enhancer (p.53)

2 Appuyez sur la touche SCENE voulue et maintenez-la enfoncée jusqu'à ce que « SET Complete » apparaisse sur l'afficheur de la face avant.



- Vous pouvez également configurer les attributions de scène dans le menu « Scène » (p.87).
- La fonction de lecture SCENE link vous permet de démarrer la lecture d'appareils externes raccordés à l'unité automatiquement via HDMI. Pour activer la fonction de lecture SCENE link, indiquez le type d'appareil dans «Pilot. périphér.» (p.88) du menu « Scène ».

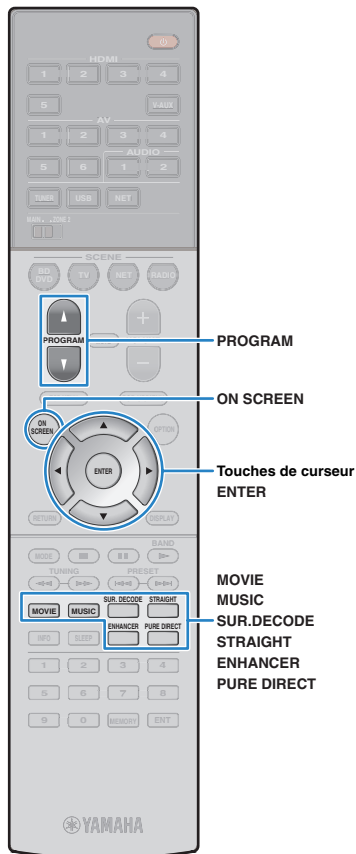

Sélection du mode sonore

L'unité est équipée de nombreux programmes sonores et décodeurs d'ambiance qui vous permettent de profiter de sources de lecture avec votre mode sonore favori (par exemple avec effet de champ sonore, lecture stéréo).

Sélection d'un programme sonore adapté aux films

- Appuyez à plusieurs reprises sur MOVIE.

Ce mode vous permet de profiter d'effets de champs sonores optimisés pour afficher les sources vidéo telles que films, programmes de télévision et jeux (p.49).

Sélection d'un programme sonore adapté à la musique et à la lecture stéréo

- Appuyez à plusieurs reprises sur MUSIC.

Ce mode vous permet de profiter d'effets de champs sonores optimisés pour écouter de la musique ou une lecture stéréo (p.50).

Sélection d'un décodeur d'ambiance

- Appuyez à plusieurs reprises sur SUR.DECODE.

Ce mode vous permet de profiter d'une lecture multivoies non traitée à partir de sources à 2 canaux (p.52).

Permutation vers le mode de décodage direct

- Appuyez sur STRAIGHT.

Ce mode vous permet de profiter de sons non traités dans les canaux d'origine (p.52).

Permutation vers le mode Pure Direct

- Appuyez sur PURE DIRECT.

Ce mode vous permet de profiter de la pureté du son haute fidélité grâce à la réduction du bruit électrique des autres circuits (p.53).

Activation du mode Compressed Music Enhancer

- Appuyez sur ENHANCER.

Ce mode vous permet de profiter de musique compressée avec une profondeur et une largeur supplémentaires (p.53).

Sélection à l'écran d'un programme sonore et d'un décodeur d'ambiance

- 1 Appuyez sur ON SCREEN.
- 2 Utilisez les touches de curseur pour sélectionner « Programme sonore » et appuyez sur ENTER.
- 3 Utilisez les touches de curseur pour sélectionner un programme sonore et un décodeur d'ambiance et appuyez sur ENTER.



- Vous pouvez également sélectionner les programmes sonores et le décodeur d'ambiance en appuyant sur PROGRAM.
- Vous pouvez modifier les réglages des programmes sonores et des décodeurs d'ambiance dans le menu « Programme sonore » (p.89).
- Le mode sonore peut être appliqué séparément à chaque source d'entrée.
- Lorsque vous lisez des signaux audio avec une fréquence d'échantillonnage supérieure à 96 kHz, le mode de décodage direct (p.52) est sélectionné automatiquement.
- Vous pouvez vérifier quelles enceintes restituent actuellement du son grâce aux témoins d'enceinte du panneau avant de l'unité (p.9) ou dans l'écran « Signal audio » du menu « Information » (p.109).

Profiter de champs sonores stéréoscopiques (CINEMA DSP 3D)



L'unité est équipée de nombreux programmes sonores qui utilisent la technologie DSP originale de Yamaha (CINEMA DSP 3D). Celle-ci crée des champs sonores qui vous permettent de vous sentir chez vous comme au cinéma ou dans une salle de concert et de profiter de champs sonores stéréoscopiques réalistes.

Catégorie de programme sonore

« CINEMA DSP » s'allume



Programme sonore



- Pour utiliser la fonction conventionnelle CINEMA DSP, réglez l'option «Mode CINEMA DSP 3D» (p.99) du menu « Réglage » sur « Désactivé ».
- Nous recommandons l'utilisation d'enceintes de présence afin de bénéficier pleinement des effets des champs sonores stéréoscopiques. Cependant, l'unité crée une Virtual Presence Speaker (VPS) en utilisant les enceintes avant, centrales et d'ambiance afin de produire des champs sonores stéréoscopiques, même lorsqu'aucune enceinte de présence n'est connectée. Lorsque VPS est activé, « VIRTUAL » s'allume sur l'afficheur de la face avant.

■ Programmes sonores adaptés aux films (MOVIE)

Les programmes sonores suivants sont optimisés pour afficher les sources vidéo telles que films, programmes de télévision et jeux.

□ MOVIE THEATER

Standard	Ce programme crée un champ sonore accentuant l'impression d'ambiance sans perturber le positionnement original du son correspondant aux différentes voies d'une gravure Dolby Digital ou DTS. Il est conçu à partir du concept de cinéma idéal où le public est enveloppé de belles réverbérations venant de la gauche, de la droite et de l'arrière.
Spectacle	Ce programme restitue l'ambiance spectaculaire des superproductions cinématographiques. Il restitue un espace sonore étendu correspondant à celui des films en cinémascope ou grand écran et présente une vaste dynamique, offrant tout, des sons les plus subtils jusqu'aux sons les plus puissants.
Sci-Fi	Ce programme restitue le son très élaboré des tout derniers films de science-fiction et des films contenant des effets spéciaux. Il reproduit des dialogues se distinguant nettement des effets sonores et de la musique de fond pour toutes sortes d'ambiances cinématographiques virtuelles.
Adventure	Ce programme est idéal pour reproduire avec précision le son des films d'action et d'aventure. Ce champ sonore restreint les réverbérations et met l'accent sur la reproduction d'une sensation de largeur des deux côtés, d'un espace étendu de la gauche vers la droite. La profondeur restreinte crée un espace clair et puissant, tout en maintenant l'articulation des sons et la séparation des voies.
Drama	Ce programme se caractérise par des réverbérations stables, adaptées à un grand nombre de films, comme les fictions, les comédies ou les comédies musicales. Les réverbérations sont légères, mais suffisamment stéréophoniques. Les effets sonores et la musique de fond sont restitués avec un léger écho qui n'empiète pas sur l'articulation des dialogues. Vous ne vous en lasserez pas.
Mono Movie	Ce programme restitue les sources vidéo monophoniques, par exemple les films classiques, dans une ambiance vieux cinéma. Il crée un espace agréable avec de la profondeur, en ajoutant l'expansion et le niveau de réverbération appropriés par rapport au son original.

ENTERTAINMENT

Sports	Ce programme permet de profiter de l'ambiance excitante des émissions sportives et de divertissement. Lors d'émissions sportives, les voix des commentateurs sont nettement au centre, tandis que l'ambiance du stade est reproduite de manière réaliste via la restitution périphérique des réactions des supporters dans un espace adapté.
Action Game	Ce programme convient aux jeux d'actions, par exemple les courses de voiture et les jeux de combat. La réalité de, et l'accent sur, divers effets permettent au joueur d'avoir l'impression d'être au centre de l'action, permettant une plus grande concentration. Utilisez ce programme avec le mode Compressed Music Enhancer pour un champ sonore plus dynamique et plus puissant.
Roleplaying Game	Ce programme convient aux jeux de rôle et d'aventure. Ce programme ajoute de la profondeur au champ sonore pour une reproduction naturelle et réaliste de la musique de fond, des effets spéciaux et des dialogues de nombreux types de scènes. Utilisez ce programme avec le mode Compressed Music Enhancer pour un champ sonore plus spatial et plus clair.
Music Video	Ce programme vous permet de profiter de vos vidéos de concerts pop, rock, de jazz, comme si vous y étiez. Plongez dans l'ambiance électrisante des concerts grâce à la restitution de la richesse des voix des chanteurs et des solos, avec un champ sonore accentuant le rythme des percussions et un champ sonore ambiant qui restitue l'espace d'une grande salle de concert.

Programmes sonores adaptés à la musique et à la lecture stéréo (MUSIC)

Les programmes sonores suivants sont optimisés pour l'écoute de sources de musique. Vous pouvez également sélectionner la lecture stéréo.

CLASSICAL

Hall in Munich	Ce programme simule une salle de concert de Munich de 2 500 places environ, aux parois intérieures revêtues de boiseries. Réverbérations fines et magnifiques, bien réparties, créant une atmosphère reposante. Le siège virtuel de l'auditeur est au centre gauche de la salle.
Hall in Vienna	Ce programme simule une salle de concert de taille moyenne, de 1 700 places, de forme rectangulaire comme c'est l'usage à Vienne. Les piliers et les stucs ornementaux créent des réverbérations extrêmement complexes venant de toute part, produisant des sons amples et riches.
Chamber	Ce programme recrée un espace relativement vaste avec un plafond haut, comme dans la salle d'audience d'un palais. Les réverbérations agréables sont adaptées à la musique de cour ou à la musique de chambre.

LIVE/CLUB

Cellar Club	Ce programme simule une salle de concert intime au plafond bas et à l'atmosphère accueillante. Le champ sonore vivant et réaliste restitue des sons puissants qui donnent l'impression de se trouver au premier rang, devant une petite scène.
The Roxy Theatre	Ce programme crée l'ambiance d'une salle de concert rock de 460 places à Los Angeles. Le siège virtuel de l'auditeur est au centre gauche de la salle.
The Bottom Line	Ce programme reproduit le champ sonore devant la scène du The Bottom Line, le légendaire club de jazz de New York. Environ 300 personnes peuvent prendre place à droite et à gauche dans un environnement sonore vibrant et réaliste.

STEREO

2ch Stereo	Utilisez ce programme pour que les sources multivoies soient réduites à 2 voies. Les signaux multivoies appliqués à l'entrée sont réduits à des signaux à 2 voies et restitués par les enceintes avant (ce programme n'utilise pas CINEMA DSP).
7ch Stereo	Utilisez cette correction pour que le son sorte sur toutes les enceintes. Lors de la lecture de sources multivoies, l'unité mélange la source sur 2 voies, puis elle restitue le son par toutes les enceintes. Ce programme crée un champ sonore très large qui convient bien à la musique de fond lors de soirées entre amis.



• CINEMA DSP 3D (p.49) et Virtual CINEMA DSP (p.51) ne fonctionnent pas quand « 2ch Stereo » ou « 7ch Stereo » est sélectionné.

■ Profiter des effets des champs sonores sans enceintes d'ambiance (Virtual CINEMA DSP)

Si vous sélectionnez l'un des programmes sonores (sauf 2ch Stereo et 7ch Stereo) lorsqu'aucune enceinte d'ambiance n'est connectée, l'unité se sert de la technologie surround virtuelle originale de Yamaha pour fournir un son surround allant jusqu'à 7 voies et un champ sonore correctement orienté n'utilisant que les enceintes latérales avant. Nous recommandons l'utilisation d'enceintes de présence afin de bénéficier d'une plus grande efficacité des champs sonores stéréoscopiques.



- Lorsque Virtual CINEMA DSP est activé, « VIRTUAL » s'allume sur l'afficheur de la face avant.

■ Profiter d'un son surround via 5 enceintes placées en façade (Virtual CINEMA FRONT)

Si vous disposez d'enceintes d'ambiance mais pas de la place nécessaire au fond de la pièce, vous pouvez les placer en face de vous (p.15) afin de bénéficier d'un son d'ambiance multicanal avec Virtual CINEMA FRONT.

Quand l'option « Disposition (Surround) » (p.96) du menu « Réglage » est réglée sur « Avant », l'unité recrée le son des enceintes d'ambiance virtuelles à l'arrière de la pièce et produit un son surround multivoies avec les 5 enceintes placées en façade.



- Lorsque Virtual CINEMA FRONT est activé, « VIRTUAL » s'allume sur l'afficheur de la face avant.

■ Profiter du son d'ambiance avec un casque (SILENT CINEMA)

SILENT™
CINEMA

Vous pouvez profiter d'effets surround ou de champs sonores, comme avec le système d'enceintes multivoies, avec un casque stéréo raccordé à la prise PHONES et en sélectionnant un programme sonore ou un décodeur d'ambiance.

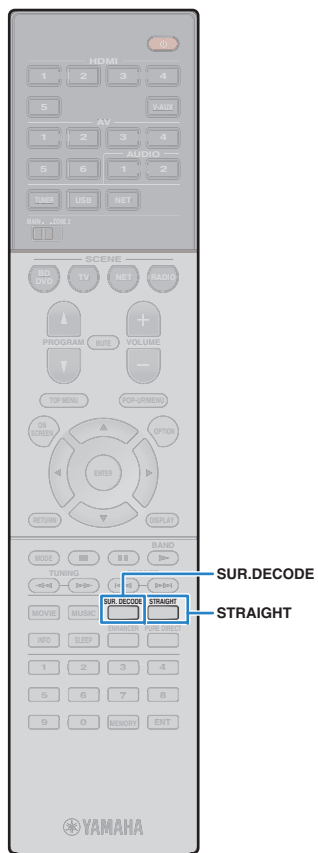

Profiter d'une lecture non traitée

Vous pouvez lire des sources d'entrée sans aucun traitement des effets de champ sonore.

Lecture sur les voies d'origine (décodage direct)

Lorsque le mode de décodage direct est activé, l'unité produit un son stéréo depuis les enceintes avant pour les sources à 2 voies, telles que les CD et des sons multivoies non traités pour les sources multivoies.

1 Appuyez sur STRAIGHT.

À chaque pression de cette touche, le mode de décodage direct est activé ou désactivé.



- Pour permettre de reproduire 6.1/7.1 voies à partir de sources à 5.1 voies avec des enceintes surround arrière, réglez l'option « Surround étendu » (p.99) du menu « Réglage » sur un paramètre différent de « Désactivé ».
- Si l'option « Disposition (Surround) » (p.96) du menu « Réglage » est réglée sur « Avant », Virtual CINEMA FRONT (p.51) est activé dans le cas de la lecture d'une source multivoies.

Lecture de sources à 2 voies dans des sources multivoies (décodeur d'ambiance)

Le décodeur d'ambiance permet la lecture multivoies non traitée à partir de sources à 2 voies. Lorsqu'une source multivoies est transmise, elle fonctionne comme le mode de décodage direct.

Pour plus d'informations sur chaque décodeur, reportez-vous à la section « Glossaire » (p.124).

1 Appuyez sur SUR.DECODE pour sélectionner un décodeur d'ambiance.

À chaque pression de cette touche, le décodeur d'ambiance change.



Dolby Pro Logic	Utilise le décodeur Dolby Pro Logic adapté pour toutes les sources.
Dolby PLIIx Movie	Utilisent le décodeur Dolby Pro Logic IIx (ou Dolby Pro Logic II) adapté pour les films.
Dolby PLII Movie	
Dolby PLIIx Music	Utilisent le décodeur Dolby Pro Logic IIx (ou Dolby Pro Logic II) adapté pour la musique.
Dolby PLII Music	
Dolby PLIIx Game	Utilisent le décodeur Dolby Pro Logic IIx (ou Dolby Pro Logic II) adapté pour les jeux.
Dolby PLII Game	
Neo:6 Cinema	Utilise le décodeur DTS Neo:6 adapté pour les films.
Neo:6 Music	Utilise le décodeur DTS Neo:6 adapté pour la musique.



- Vous ne pouvez pas sélectionner les décodeurs Dolby Pro Logic IIx quand un casque est raccordé ou quand l'option « Surround arrière » du menu « Réglage » est réglée sur « Aucune ».



Bénéficier de la pureté du son haute fidélité (Pure Direct)

Lorsque le mode Pure Direct est activé, l'unité lit la source sélectionnée en utilisant le minimum de circuits afin de réduire le bruit électrique des autres circuits (tels que l'afficheur de la face avant). Vous bénéficiez ainsi d'une qualité sonore en hi-fi.

1 Appuyez sur PURE DIRECT.

À chaque pression de cette touche, le mode de décodage Pure Direct est activé ou désactivé.



- Lorsque le mode Pure Direct est activé, les fonctions suivantes ne sont pas disponibles.
 - Certains réglages des programmes sonores ou des enceintes
 - Utilisation du menu à l'écran et de certaines options du menu « Option »
 - Utilisation de la fonction multi-zone
 - Sortie des prises AV OUT
 - Affichage des informations sur l'afficheur de la face avant (lorsqu'il ne fonctionne pas)

Bénéficier de la musique compressée de meilleure qualité (Compressed Music Enhancer)

compressed music ENHANCER

Compressed Music Enhancer ajoute de la profondeur et de la largeur au son, vous permettant de profiter d'un son dynamique proche du son d'origine, avant sa compression. Cette fonction peut être utilisée avec d'autres modes sonores.

1 Appuyez sur ENHANCER.

À chaque pression de cette touche, le mode Compressed Music Enhancer est activé ou désactivé.

« ENHANCER » s'allume



- Compressed Music Enhancer ne fonctionne pas sur les signaux dont la fréquence d'échantillonnage est supérieure à 48 kHz.



- Vous pouvez également utiliser « Enhancer » (p.84) dans le menu « Option » pour activer ou désactiver le mode Compressed Music Enhancer.

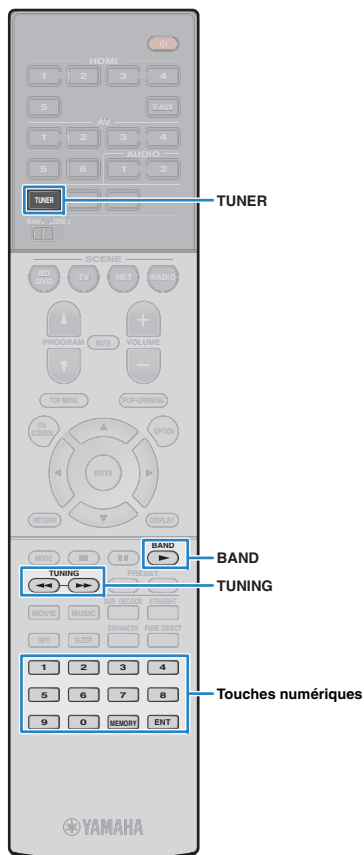

Écoute d'émissions FM/AM

Il est possible de syntoniser une station de radio en spécifiant sa fréquence ou en la sélectionnant parmi des stations enregistrées.



- Les fréquences radio varient en fonction du pays ou de la région où est utilisé l'appareil. Cette explication utilise un afficheur avec des fréquences utilisées dans les modèles pour le Royaume-Uni et pour l'Europe.
- Si la réception n'est pas bonne, réglez l'orientation des antennes FM/AM.

Réglage des pas de fréquence

(Modèle pour l'Asie uniquement)

Le réglage en usine des pas de fréquence est de 50 kHz pour FM et 9 kHz pour AM. Réglez les pas de fréquence sur 100 kHz pour FM et 10 kHz pour AM en fonction de votre pays ou de votre région.

- 1 **Faites passer l'unité en mode veille.**
- 2 **Tout en maintenant la touche STRAIGHT enfoncée sur le panneau avant, appuyez sur MAIN ZONE** .

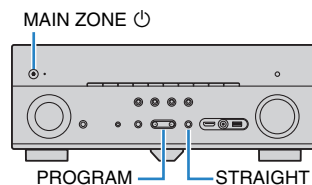

- 3 **Appuyez à plusieurs reprises sur PROGRAM pour sélectionner « TU ».**



- 4 **Appuyez sur STRAIGHT pour sélectionner « FM100/AM10 ».**
- 5 **Appuyez sur MAIN ZONE pour faire basculer l'unité en mode veille et remettez-la sous tension.**

Sélection d'une fréquence pour réception

- 1 **Appuyez sur TUNER pour sélectionner « TUNER » comme source d'entrée.**
- 2 **Appuyez sur BAND pour sélectionner une bande (FM ou AM).**



- 3 **Utilisez les touches suivantes pour définir une fréquence.**

TUNING : permet d'augmenter ou de réduire la fréquence. Maintenez la touche enfoncée pendant environ une seconde pour rechercher automatiquement les stations.

Touches numériques : permettent d'entrer directement une fréquence. Par exemple, pour sélectionner 98.50 MHz, appuyez sur « 9 », « 8 », « 5 » et « 0 » (ou sur ENT).



« TUNED » s'allume lorsque l'unité reçoit un signal provenant d'une station de radio.

« STEREO » s'allume également en cas de réception d'un signal stéréo.



- « Wrong Station! » s'affiche dès que vous entrez une fréquence située en dehors de la plage de réception.



- Vous pouvez basculer entre les modes « Stéréo » (stéréo) et « Mono » (mono) pour la réception radio FM grâce à l'option « Mode FM » (p.84) du menu « Option ». Lorsque la réception du signal de la station de radio FM est instable, le passage en mono peut l'améliorer.

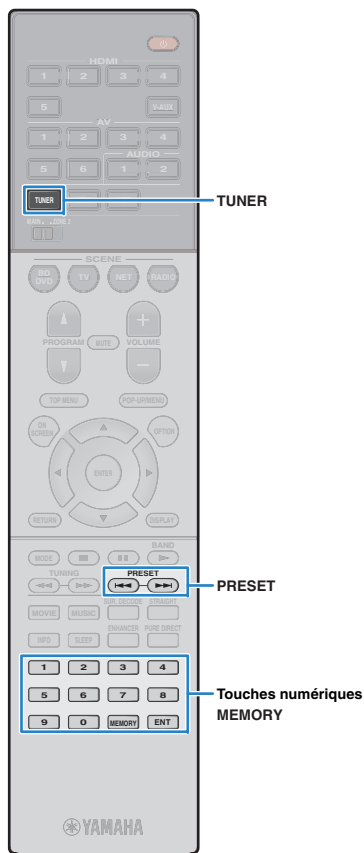

Enregistrement de vos stations de radio favorites (présélections)

Vous pouvez enregistrer jusqu'à 40 stations en tant que présélections. Une fois que vous avez enregistré des stations, vous pouvez facilement les écouter en sélectionnant le numéro préréglé correspondant.



- Vous pouvez enregistrer automatiquement des stations de radio FM émettant des signaux puissants à l'aide de « Préréglage auto » (p.58).

■ Enregistrement d'une station de radio

Sélectionnez une station manuellement et enregistrez-la avec un numéro de présélection.

1 Suivez la procédure «Sélection d'une fréquence pour réception» (p.54) pour recevoir la station de radio de votre choix.

2 Maintenez la touche MEMORY enfoncée pendant au moins 2 secondes.

Lors de votre premier enregistrement, la station radio sélectionnée est enregistrée sous le numéro de présélection « 01 ». Ensuite, chaque station radio sélectionnée est enregistrée sous le numéro de présélection vide (inutilisé) suivant, à la suite du numéro de présélection enregistré le plus récemment.



Numéro de présélection



- Pour sélectionner un numéro de présélection à utiliser pour l'enregistrement, appuyez une fois sur MEMORY après avoir syntonisé la station de radio souhaitée, appuyez sur PRESET pour sélectionner un numéro de présélection, puis appuyez de nouveau sur MEMORY.



« Empty » (non utilisé) ou fréquence actuellement enregistrée

■ Sélection d'une station préréglée

Syntonisez une station radio enregistrée en choisissant son numéro de présélection.

1 Appuyez sur TUNER pour sélectionner « TUNER » comme source d'entrée.

2 Appuyez à plusieurs reprises sur PRESET pour sélectionner la station de radio de votre choix.

Vous pouvez également entrer directement un numéro de présélection (compris entre 01 et 40) à l'aide des touches numériques après avoir appuyé une fois sur PRESET.



- La mention « No Presets » s'affiche si aucune station n'est enregistrée.
- « Wrong Num. » s'affiche si vous entrez un numéro non valide.
- « Empty » s'affiche si vous entrez un numéro de présélection non attribué.



- Pour supprimer des stations préréglées, utilisez l'option « Annuler préréglage » ou « Annuler tous prérégl. » (p.58).

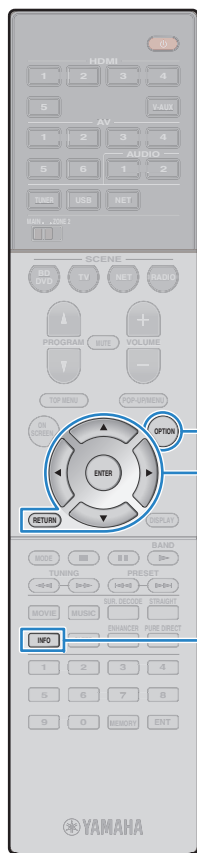

Syntonisation Radio Data System

(Modèles pour le Royaume-Uni et l'Europe uniquement)

Radio Data System est un système de radiocommunication de données utilisé par les stations FM dans de nombreux pays. L'unité peut recevoir différents types de données Radio Data System, notamment des données « Program Service », « Program Type », « Radio Text », « Clock Time » et « Clock Time », lorsqu'elle est syntonisée sur une station d'émission Radio Data System.

Affichage des informations Radio Data System

1 Syntonisez la station d'émission Radio Data System souhaitée.



- Nous vous recommandons d'utiliser la fonction « Préréglage auto » pour syntoniser les stations d'émission Radio Data System (p.58).

2 Appuyez sur INFO.

Chaque fois que vous appuyez sur la touche, l'élément affiché change.



Nom d'élément

Environ trois secondes plus tard, les informations correspondant à l'élément affiché apparaissent.



Information

Program Service	Nom du service de programme
Program Type	Type du programme en cours
Radio Text	Informations sur le programme en cours
Clock Time	Heure actuelle
DSP Program	Nom du mode sonore
Audio Decoder	Nom du décodeur
Frequency	Fréquence



- Les données « Program Service », « Program Type », « Radio Text » et « Clock Time » ne s'affichent pas si la station radio ne fournit pas le service Radio Data System.

Réception automatique d'informations sur la circulation routière

Lorsque « TUNER » est sélectionné comme source d'entrée, l'unité reçoit automatiquement les informations sur la circulation routière. Pour activer cette fonction, suivez la procédure ci-dessous pour définir la station d'informations sur la circulation routière.

1 Lorsque « TUNER » est sélectionné comme source d'entrée, appuyez sur OPTION.

2 Utilisez les touches de curseur pour sélectionner « Prog. Circul. Routière » (TrafficProgram) et appuyez sur ENTER.

La recherche d'une station d'informations de circulation routière commencera dans 5 secondes. Appuyez de nouveau sur ENTER pour démarrer la recherche immédiatement.



- Pour rechercher vers le haut ou vers le bas à partir de la fréquence actuelle, appuyez sur les touches de curseur (Δ/▽) lorsque le message « READY » s'affiche.
- Pour annuler la recherche, appuyez sur RETURN.
- Le texte entre parenthèses correspond aux témoins de l'afficheur de la face avant.

L'écran suivant apparaît au bout de 3 secondes environ, une fois la recherche terminée.



Station d'informations sur la circulation routière (fréquence)



- Le message « TP Not Found » s'affiche pendant 3 secondes environ lorsqu'aucune station d'informations sur la circulation routière n'est trouvée.

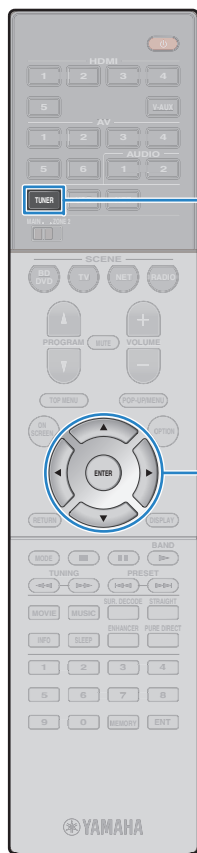

Utilisation de la radio sur le téléviseur

Vous pouvez afficher les informations concernant une radio ou sélectionner une station sur le téléviseur.

1 Appuyez sur TUNER pour sélectionner « TUNER » comme source d'entrée.

L'écran de lecture s'affiche sur le téléviseur.

■ Écran de lecture

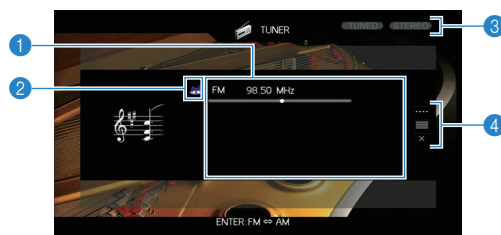

1 Informations de la station de radio

Affichent les informations de la station radio sélectionnée, telles que la bande sélectionnée (FM/AM) et la fréquence.

(Modèles pour le Royaume-Uni et l'Europe uniquement)

Lorsque vous accordez une station d'émission Radio Data System (p.56), les informations Radio Data System (« Program Service », « Program Type », « Radio Text » et « Clock Time ») s'affichent également.

2 Icône de la bande

(Sauf modèles pour le Royaume-Uni et l'Europe)

Sélectionnez cette icône et appuyez sur ENTER pour basculer entre FM et AM.

3 Témoins TUNED/STEREO

« TUNED » s'allume lorsque l'unité reçoit un signal provenant d'une station de radio.

« STEREO » s'allume en cas de réception d'un signal stéréo.

4 Menu d'opération

Appuyez sur la touche de curseur (▷), puis utilisez les touches de curseur (△/▽) pour sélectionner un élément. Appuyez sur ENTER pour confirmer la sélection.

Menu	Sous-menu	Fonction
	FM	(Modèles pour le Royaume-Uni et l'Europe uniquement)
	AM	Bascule vers FM/AM.
	Accord (+/-)	Sélectionne une fréquence.
Accord manuel	Auto (+/-)	Sélectionne automatiquement une station radio.
	Mémoire	Enregistre la station sélectionnée en tant que station préregistrée.
	Direct	Permet de saisir une fréquence directement.
Navigation		Affiche l'écran de navigation (liste des stations préregistrées).
Écran éteint		Ferme l'affichage et affiche le fond d'écran. Appuyez sur une des touches d'opération de menu pour le réafficher.



Touches d'opération de menu
Touches de curseur
ENTER

■ Écran Navigation

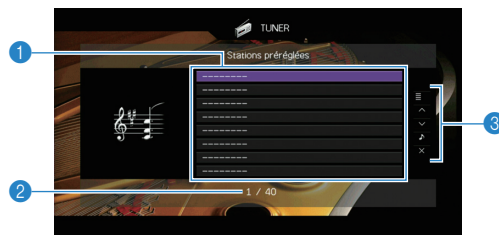

1 Liste des stations présélectionnées

Affiche la liste des stations présélectionnées. Utilisez les touches de curseur pour sélectionner une station présélectionnée et appuyez sur ENTER pour la syntoniser.

2 Numéro de présélection

3 Menu d'opération

Appuyez sur la touche de curseur (▷), puis utilisez les touches de curseur (△/▽) pour sélectionner un élément. Appuyez sur ENTER pour confirmer la sélection.

Menu	Sous-menu	Fonction
Utilitaire	Mémoire	Enregistre la station actuelle sous le numéro pré-réglé sélectionné dans la liste.
	Préréglage auto	Enregistre automatiquement les stations FM émettant des signaux puissants (jusqu'à 40 stations).
	Annuler pré-réglage	Efface la station pré-réglée sélectionnée dans la liste.
	Annuler tous pré-rég.	Efface toutes les stations présélectionnées.
1 page vers le haut		Accède à la page suivante ou précédente de la liste.
1 page vers le bas		
Lecture en cours		Passe à l'écran de lecture.
Écran éteint		Ferme l'affichage et affiche le fond d'écran. Appuyez sur une des touches d'opération de menu pour le réafficher.



- (Modèles pour le Royaume-Uni et l'Europe uniquement)
Seules les stations émettant des informations Radio Data System sont mémorisées automatiquement avec « Préréglage auto ».

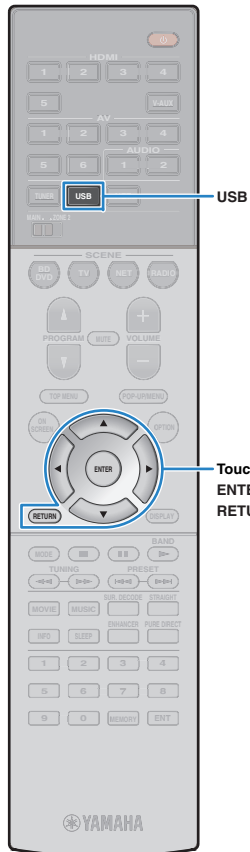

Lecture de musique sur un iPod

Grâce au câble USB fourni avec l'iPod, vous pouvez lire la musique qu'il contient sur l'unité.



- Pour en savoir plus sur les iPod compatibles, reportez-vous à la section « Appareils et formats de fichiers compatibles » (p.126).

Raccordement d'un iPod

Raccordez votre iPod à l'unité à l'aide du câble USB fourni avec l'iPod.

- 1 Raccordez le câble USB à l'iPod.
- 2 Raccordez le câble USB à la prise USB.

L'unité (avant)

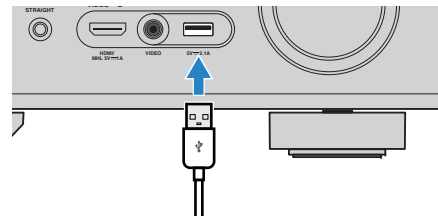

- L'iPod se recharge lorsqu'il est raccordé à l'unité. Si vous placez l'unité en mode veille alors que l'iPod est en cours de charge, ce dernier continue de se recharger pendant 4 heures maximum. Si l'option « Veille du réseau » (p.103) du menu « Réglage » est réglée sur « Activé », la charge se poursuit indéfiniment.



- Déconnectez l'iPod de la prise USB lorsque vous ne l'utilisez pas.

Lecture du contenu d'un iPod

Suivez la procédure ci-après pour utiliser le contenu de l'iPod et démarrer la lecture.

Vous pouvez commander l'iPod à l'aide du menu affiché sur l'écran du téléviseur.

- 1 Appuyez sur USB pour sélectionner « USB » comme source d'entrée.

L'écran de navigation s'affiche sur le téléviseur.



- Si la lecture est en cours sur l'iPod, l'écran de lecture s'affiche.

- 2 Utilisez les touches de curseur pour sélectionner un élément et appuyez sur ENTER.

Si un morceau est sélectionné, la lecture commence et l'écran de lecture s'affiche.

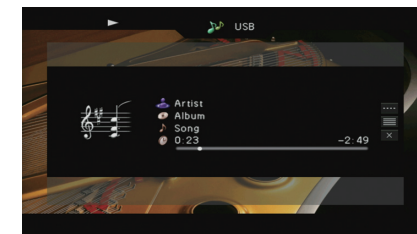

- Pour revenir à l'écran précédent, appuyez sur RETURN.
- Pour utiliser l'iPod afin de sélectionner manuellement un contenu ou commander la lecture, passez en mode de lecture simple (p.61).

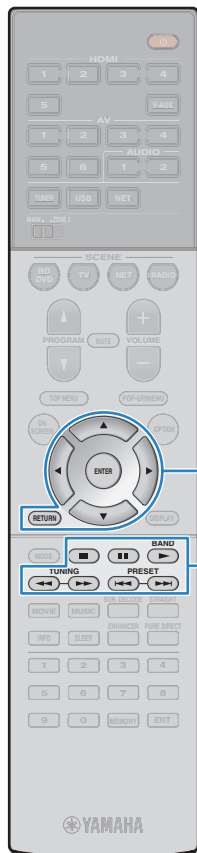

Touches d'opération de menu
Touches de curseur
ENTER
RETURN

Touches d'opération d'appareil externe

■ Écran Navigation



1 Témoins de statut

Ils affichent les réglages en cours pour une lecture aléatoire/répétée (p.61) ainsi que le statut de lecture en cours (par exemple lecture ou pause).

2 Nom de liste

3 Liste de contenu

Affiche la liste du contenu de l'iPod. Utilisez les touches de curseur pour sélectionner un élément et appuyez sur ENTER pour confirmer la sélection.

4 Numéro d'élément/total d'éléments

5 Menu d'opération

Appuyez sur la touche de curseur (>), puis utilisez les touches de curseur (Δ/▽) pour sélectionner un élément. Appuyez sur ENTER pour confirmer la sélection.

Menu	Fonction
1 page vers le haut	Accède à la page suivante ou précédente de la liste.
1 page vers le bas	
10 pages vers le haut	Accède à 10 pages en avant ou en arrière.
10 pages vers le bas	
Retour	Revient à la liste de niveau supérieur.
Lecture en cours	Passé à l'écran de lecture.
Écran éteint	Ferme l'affichage et affiche le fond d'écran. Appuyez sur une des touches d'opération de menu pour le réafficher.

■ Écran de lecture

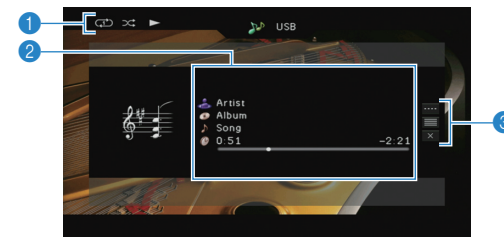

1 Témoins de statut

Ils affichent les réglages en cours pour une lecture aléatoire/répétée (p.61) ainsi que le statut de lecture en cours (par exemple lecture ou pause).

2 Informations de lecture

Affichent le nom de l'artiste, de l'album, le titre du morceau ainsi que le temps écoulé/restant. Utilisez les touches de curseur pour sélectionner les informations déroulantes.

3 Menu d'opération

Appuyez sur la touche de curseur (>), puis utilisez les touches de curseur (Δ/▽) pour sélectionner un élément. Appuyez sur ENTER pour confirmer la sélection.

Pour fermer le sous-menu, appuyez sur RETURN.

Menu	Sous-menu	Fonction
	▶	Reprend la lecture après la pause.
	■	Arrête la lecture.
	■	Arrête temporairement la lecture.
Commande de lecture	⏮	Permet d'avancer ou de reculer rapidement.
	⏭	
	⏪	Effectue une recherche vers l'arrière/vers l'avant (avec la touche correspondante maintenue enfoncée).
	⏩	
Navigation		Passé à l'écran de navigation.
Écran éteint		Ferme l'affichage et affiche le fond d'écran. Appuyez sur une des touches d'opération de menu pour le réafficher.



- Vous pouvez également utiliser les touches d'opération de l'appareil externe de la télécommande pour commander la lecture.

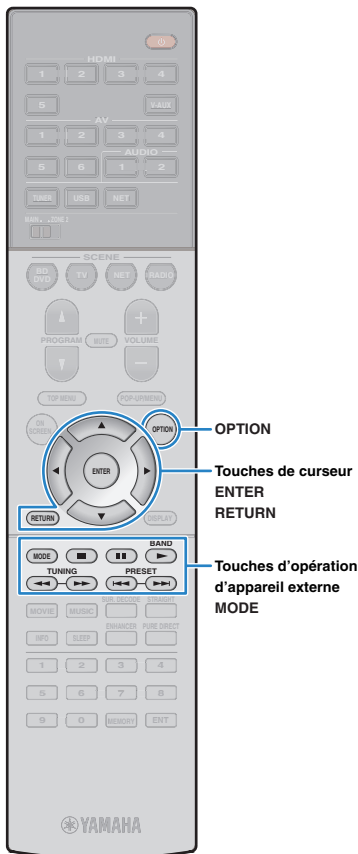

■ Utilisation de l'iPod ou de la télécommande (lecture simple)

1 Appuyez sur **MODE** pour passer en mode de lecture simple.

L'écran du menu du téléviseur s'éteint et les fonctions de l'iPod sont activées.

Pour afficher l'écran de menu du téléviseur, appuyez de nouveau sur **MODE**.

2 Utilisez l'iPod ou la télécommande pour démarrer la lecture.

Touches opérationnelles de la télécommande	Fonction
Touches de curseur	Permettent de sélectionner une option.
ENTER	Confirme la sélection.
RETURN	Revient à l'écran précédent.
	Démarre ou arrête temporairement la lecture.
	Arrête la lecture.
	Permet d'avancer ou de reculer rapidement.
	Effectue une recherche vers l'arrière/vers l'avant (avec la touche correspondante maintenue enfoncée).
Touches d'opération d'appareil externe	

■ Réglages de lecture aléatoire/répétée

Vous pouvez configurer les réglages de lecture aléatoire/répétée de votre iPod.



- Pendant la lecture simple, configurez les réglages de lecture aléatoire/répétée directement sur votre iPod ou appuyez sur **MODE** pour afficher l'écran de menu du téléviseur et suivez la procédure ci-dessous.

1 Lorsque « **USB** » est sélectionné comme source d'entrée, appuyez sur **OPTION**.

2 Utilisez les touches de curseur pour sélectionner « **Aléatoire** » (Shuffle) ou « **Répéter** » (Repeat) et appuyez sur **ENTER**.



- Pour revenir à l'écran précédent pendant les opérations du menu, appuyez sur **RETURN**.
- Le texte entre parenthèses correspond aux témoins de l'afficheur de la face avant.

3 Utilisez les touches de curseur (</>) pour sélectionner un réglage.

Élément	Réglage	Fonction
Aléatoire (Shuffle)	Non (Off)	Désactive la fonction de lecture aléatoire.
	Morceaux (Songs)	Lit des morceaux dans un ordre aléatoire. « » apparaît sur l'écran du téléviseur.
	Albums (Albums)	Lit des albums dans un ordre aléatoire. « » apparaît sur l'écran du téléviseur.
Répéter (Repeat)	Non (Off)	Désactive la fonction de lecture répétée.
	Un (One)	Lit le morceau en cours à plusieurs reprises. « » apparaît sur l'écran du téléviseur.
	Tous (All)	Lit tous les morceaux à plusieurs reprises. « » apparaît sur l'écran du téléviseur.

4 Pour quitter le menu, appuyez sur **OPTION**.



Lecture de musique stockée sur un dispositif de stockage USB

Sur l'unité, vous pouvez lire des fichiers de musique stockés sur un dispositif de stockage USB.

L'unité prend en charge les dispositifs de stockage de masse USB (format FAT16 ou FAT32).



- Pour en savoir plus sur les formats de fichiers compatibles, reportez-vous à la section « Appareils et formats de fichiers compatibles » (p.126).

Raccordement d'un dispositif de stockage USB

1 Raccordez le dispositif de stockage USB à la prise USB.

L'unité (avant)

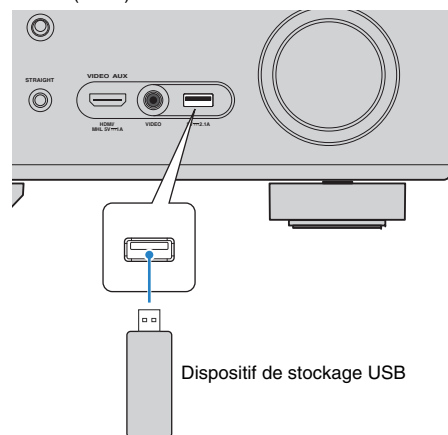

- Si le dispositif de stockage USB contient de nombreux fichiers, leur chargement peut prendre un certain temps. Dans ce cas, le message « Loading... » apparaît sur l'afficheur de la face avant.



- Arrêtez la lecture à partir du dispositif de stockage USB avant de le débrancher de la prise USB.
- Raccordez un dispositif de stockage USB directement à la prise USB de l'unité. N'utilisez pas d'allonge.

Lecture du contenu du dispositif de stockage USB

Suivez la procédure ci-après pour utiliser le contenu du dispositif de stockage et démarrer la lecture.

Vous pouvez commander le dispositif de stockage USB à l'aide du menu affiché sur l'écran du téléviseur.

1 Appuyez sur USB pour sélectionner « USB » comme source d'entrée.

L'écran de navigation s'affiche sur le téléviseur.



- Si la lecture est en cours sur le dispositif de stockage USB, l'écran de lecture s'affiche.

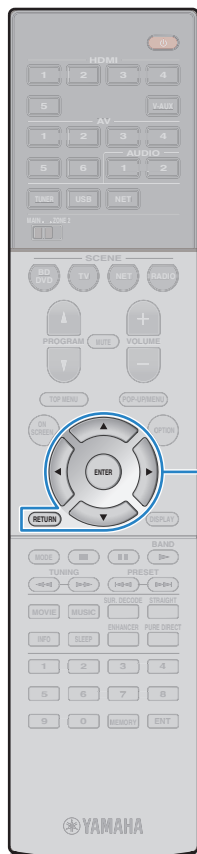

Touches d'opération de menu
 Touches de curseur
 ENTER
 RETURN

2 Utilisez les touches de curseur pour sélectionner un élément et appuyez sur ENTER.

Si un morceau est sélectionné, la lecture commence et l'écran de lecture s'affiche.

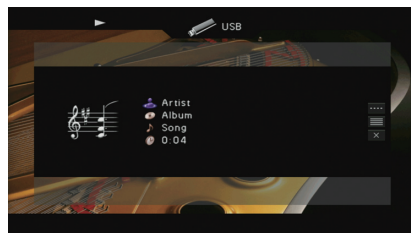

- Pour revenir à l'écran précédent, appuyez sur RETURN.
- Les fichiers non pris en charge par l'unité ne peuvent pas être sélectionnés.
- Si, pendant la lecture, l'unité détecte des fichiers de format incompatible (comme par exemple des images et des fichiers cachés), la lecture s'arrête automatiquement.

■ Écran Navigation



1 Témoins de statut

Ils affichent les réglages en cours pour une lecture aléatoire/répétée (p.64) ainsi que le statut de lecture en cours (par exemple lecture ou pause).

2 Nom de liste

3 Liste de contenu

Affiche la liste du contenu du dispositif de stockage USB. Utilisez les touches de curseur pour sélectionner un élément et appuyez sur ENTER pour confirmer la sélection.

4 Numéro d'élément/total d'éléments

5 Menu d'opération

Appuyez sur la touche de curseur (>), puis utilisez les touches de curseur (Δ/▽) pour sélectionner un élément. Appuyez sur ENTER pour confirmer la sélection.

Menu	Fonction
1 page vers le haut	Accède à la page suivante ou précédente de la liste.
1 page vers le bas	
10 pages vers le haut	Accède à 10 pages en avant ou en arrière.
10 pages vers le bas	
Retour	Revient à la liste de niveau supérieur.
Lecture en cours	Passé à l'écran de lecture.
Écran éteint	Ferme l'affichage et affiche le fond d'écran. Appuyez sur une des touches d'opération de menu pour le réafficher.

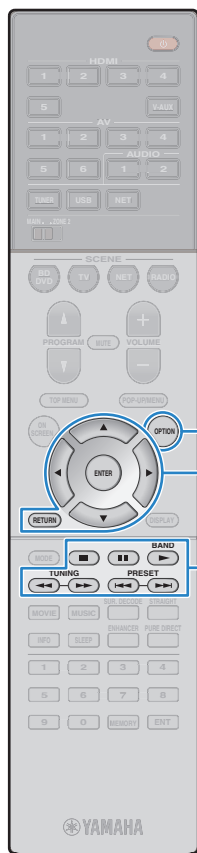

■ Écran de lecture

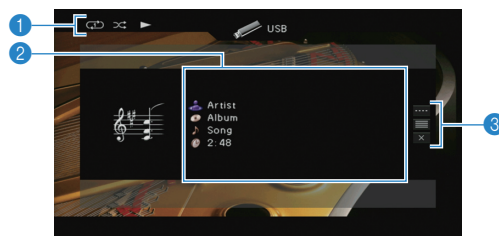

1 Témoins de statut

Ils affichent les réglages en cours pour une lecture aléatoire/répétée (p.64) ainsi que le statut de lecture en cours (par exemple lecture ou pause).

2 Informations de lecture

Affichent le nom de l'artiste, de l'album, le titre du morceau ainsi que le temps écoulé.

Utilisez les touches de curseur pour sélectionner les informations déroulantes.

3 Menu d'opération

Appuyez sur la touche de curseur (▷), puis utilisez les touches de curseur (△/▽) pour sélectionner un élément. Appuyez sur ENTER pour confirmer la sélection.

Pour fermer le sous-menu, appuyez sur RETURN.

Menu	Sous-menu	Fonction
Commande de lecture	▶	Reprend la lecture après la pause.
	■	Arrête la lecture.
	■	Arrête temporairement la lecture.
	⏏	Permet d'avancer ou de reculer rapidement.
	⏏	Permet d'avancer ou de reculer rapidement.
Navigation		Passé à l'écran de navigation.
Écran éteint		Ferme l'affichage et affiche le fond d'écran. Appuyez sur une des touches d'opération de menu pour le réafficher.



Vous pouvez également utiliser les touches d'opération d'appareil externe (▶, ■, ■, ⏏, ⏏) de la télécommande pour commander la lecture.

■ Réglages de lecture aléatoire/répétée

Vous pouvez configurer les réglages de lecture aléatoire/répétée de contenus sur dispositifs de stockage USB.



1 Lorsque « USB » est sélectionné comme source d'entrée, appuyez sur OPTION.

2 Utilisez les touches de curseur pour sélectionner « Aléatoire » (Shuffle) ou « Répéter » (Repeat) et appuyez sur ENTER.



- Pour revenir à l'écran précédent pendant les opérations du menu, appuyez sur RETURN.
- Le texte entre parenthèses correspond aux témoins de l'afficheur de la face avant.

3 Utilisez les touches de curseur (◀/▶) pour sélectionner un réglage.

Élément	Réglage	Fonction
Aléatoire (Shuffle)	Non (Off)	Désactive la fonction de lecture aléatoire.
	Activé (On)	Lit les morceaux de l'album (dossier) en cours dans un ordre aléatoire. «  » apparaît sur l'écran du téléviseur.
Répéter (Repeat)	Non (Off)	Désactive la fonction de lecture répétée.
	Un (One)	Lit le morceau en cours à plusieurs reprises. «  » apparaît sur l'écran du téléviseur.
	Tous (All)	Lit tous les morceaux de l'album (dossier) en cours à plusieurs reprises. «  » apparaît sur l'écran du téléviseur.

4 Pour quitter le menu, appuyez sur OPTION.

Lecture de musique stockée sur des serveurs multimédias (PC/NAS)

Sur l'unité, vous pouvez lire des fichiers de musique stockés sur votre PC ou sur un système de stockage NAS compatible DLNA.



- Pour utiliser cette fonction, l'unité et votre PC doivent être raccordés au même routeur (p.28). Vous pouvez vérifier que les paramètres réseau (tels que l'adresse IP) sont correctement attribués à l'unité dans l'option «Réseau» (p.110) du menu « Information ».
- Vous pourriez remarquer des coupures de son si vous utilisez la connexion au réseau sans fil. Dans ce cas, utilisez une connexion filaire au réseau.



- Pour en savoir plus sur les formats de fichiers compatibles, reportez-vous à la section «Appareils et formats de fichiers compatibles» (p.126).

Réglage du partage de support

Pour lire des fichiers de musique stockés sur votre PC ou sur un système de stockage NAS compatible DLNA, vous devez commencer par configurer le paramètre de partage de support de chaque serveur de musique.

■ Pour un PC doté de Windows Media Player

□ Pour Windows Media Player 12

- 1 Lancez Windows Media Player 12 sur votre PC.
- 2 Sélectionnez « Stream », puis « Turn on media streaming ».
- 3 Cliquez sur « Turn on media streaming ».
- 4 Sélectionnez « Allowed » dans la liste déroulante à côté du nom de modèle de l'unité.
- 5 Cliquez sur « OK » pour quitter.

□ Pour Windows Media Player 11

- 1 Lancez Windows Media Player 11 sur votre PC.
- 2 Sélectionnez « Library », puis « Media Sharing ».
- 3 Cochez la case « Share my media to », sélectionnez l'icône de l'unité et cliquez sur « Allow ».
- 4 Cliquez sur « OK » pour quitter.



- Pour des détails sur les réglages de partage de support, reportez-vous à l'aide de Windows Media Player.

■ Pour un PC ou un système de stockage doté d'un autre logiciel de serveur DLNA

Reportez-vous au mode d'emploi de l'appareil ou du logiciel et configurez les paramètres de partage de support.

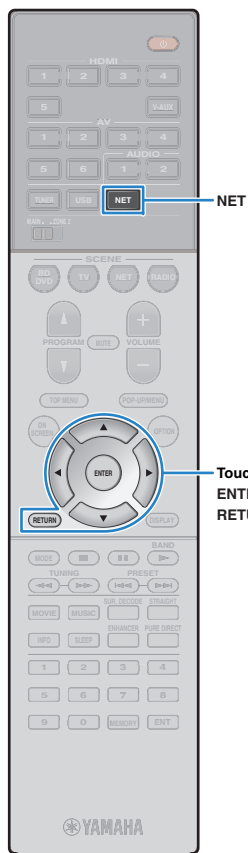

Lecture de musique sur PC

Suivez la procédure ci-après pour utiliser le contenu musical du PC et démarrer la lecture.

Vous pouvez commander le PC et ou le système de stockage NAS à l'aide du menu affiché sur l'écran du téléviseur.

1 Appuyez à plusieurs reprises sur NET pour sélectionner « SERVER » comme source d'entrée.

L'écran de navigation s'affiche sur le téléviseur.

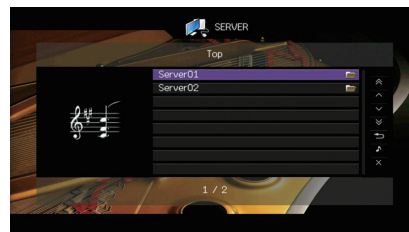

- Si un fichier de musique sélectionné depuis l'unité est en cours de lecture sur votre PC, l'écran de lecture s'affiche.

2 Utilisez les touches de curseur pour sélectionner un serveur de musique et appuyez sur ENTER.

3 Utilisez les touches de curseur pour sélectionner un élément et appuyez sur ENTER.

Si un morceau est sélectionné, la lecture commence et l'écran de lecture s'affiche.

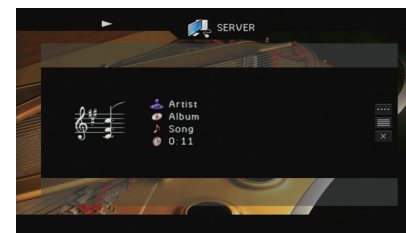

- Pour revenir à l'écran précédent, appuyez sur RETURN.
- Les fichiers non pris en charge par l'unité ne peuvent pas être sélectionnés.
- Si, pendant la lecture, l'unité détecte des fichiers de format incompatible (comme par exemple des images et des fichiers cachés), la lecture s'arrête automatiquement.

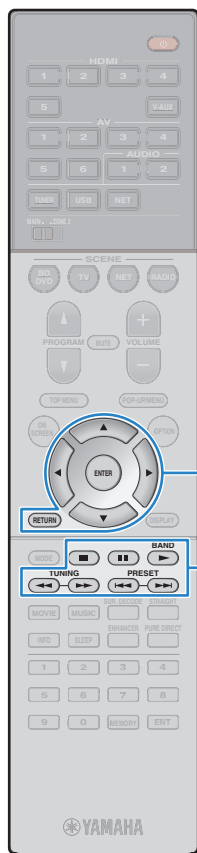

■ Écran Navigation



1 Témoins de statut

Ils affichent les réglages en cours pour une lecture aléatoire/répétée (p.68) ainsi que le statut de lecture en cours (par exemple lecture ou pause).

2 Nom de liste

3 Liste de contenu

Affiche la liste du contenu du PC. Utilisez les touches de curseur pour sélectionner un élément et appuyez sur ENTER pour confirmer la sélection.

4 Numéro d'élément/total d'éléments

5 Menu d'opération

Appuyez sur la touche de curseur (>), puis utilisez les touches de curseur (Δ/▽) pour sélectionner un élément. Appuyez sur ENTER pour confirmer la sélection.

Menu	Fonction
1 page vers le haut	Accède à la page suivante ou précédente de la liste.
1 page vers le bas	
10 pages vers le haut	Accède à 10 pages en avant ou en arrière.
10 pages vers le bas	
Retour	Revient à la liste de niveau supérieur.
Lecture en cours	Passes à l'écran de lecture.
Écran éteint	Ferme l'affichage et affiche le fond d'écran. Appuyez sur une des touches d'opération de menu pour le réafficher.

■ Écran de lecture

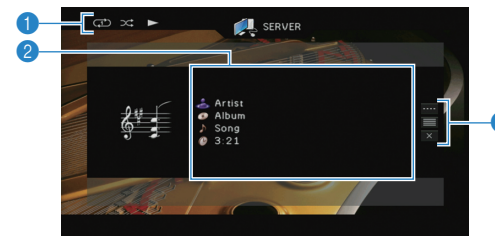

1 Témoins de statut

Ils affichent les réglages en cours pour une lecture aléatoire/répétée (p.68) ainsi que le statut de lecture en cours (par exemple lecture ou pause).

2 Informations de lecture

Affichent le nom de l'artiste, de l'album, le titre du morceau ainsi que le temps écoulé.

Utilisez les touches de curseur pour sélectionner les informations déroulantes.

3 Menu d'opération

Appuyez sur la touche de curseur (>), puis utilisez les touches de curseur (Δ/▽) pour sélectionner un élément. Appuyez sur ENTER pour confirmer la sélection.

Pour fermer le sous-menu, appuyez sur RETURN.

Menu	Sous-menu	Fonction
Commande de lecture	▶	Reprend la lecture après la pause.
	■	Arrête la lecture.
	■ ■	Arrête temporairement la lecture.
	⏮ ⏭	Permet d'avancer ou de reculer rapidement.
Navigation		Passes à l'écran de navigation.
Écran éteint		Ferme l'affichage et affiche le fond d'écran. Appuyez sur une des touches d'opération de menu pour le réafficher.



- Vous pouvez également utiliser les touches d'opération d'appareil externe (▶, ■, ■ ■, ⏮, ⏭) de la télécommande pour commander la lecture.
- Vous pouvez également utiliser un Digital Media Controller (DMC) compatible DLNA pour contrôler la lecture. Pour plus d'informations, reportez-vous à la section «Contrôle DMC» (p.87).

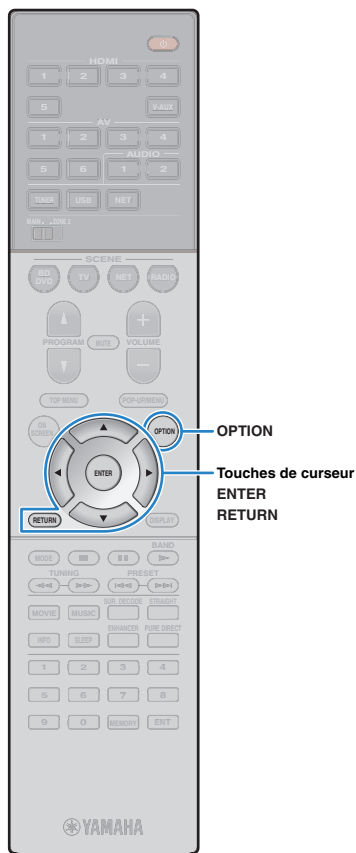

■ Réglages de lecture aléatoire/répétée

Vous pouvez configurer les réglages de lecture aléatoire/répétée de contenus musicaux sur PC.



1 Lorsque « SERVER » est sélectionné comme source d'entrée, appuyez sur **OPTION**.

2 Utilisez les touches de curseur pour sélectionner « Aléatoire » (Shuffle) ou « Répéter » (Repeat) et appuyez sur **ENTER**.



- Pour revenir à l'écran précédent pendant les opérations du menu, appuyez sur **RETURN**.
- Le texte entre parenthèses correspond aux témoins de l'afficheur de la face avant.

3 Utilisez les touches de curseur (</>) pour sélectionner un réglage.

Élément	Réglage	Fonction
Aléatoire (Shuffle)	Non (Off)	Désactive la fonction de lecture aléatoire.
	Activé (On)	Lit les morceaux de l'album (dossier) en cours dans un ordre aléatoire. «  » apparaît sur l'écran du téléviseur.
Répéter (Repeat)	Non (Off)	Désactive la fonction de lecture répétée.
	Un (One)	Lit le morceau en cours à plusieurs reprises. «  » apparaît sur l'écran du téléviseur.
	Tous (All)	Lit tous les morceaux de l'album (dossier) en cours à plusieurs reprises. «  » apparaît sur l'écran du téléviseur.

4 Pour quitter le menu, appuyez sur **OPTION**.

Écoute de la radio Internet

Vous pouvez écouter les stations de radio Internet du monde entier.



- Pour utiliser cette fonction, l'unité doit être raccordée à Internet (p.28). Vous pouvez vérifier que les paramètres réseau (tels que l'adresse IP) sont correctement attribués à l'unité dans l'option « Réseau » (p.110) du menu « Information ».
- Il se peut que vous ne puissiez pas recevoir certaines stations radio Internet.
- L'unité utilise le service de base de données des stations radio Internet vTuner.
- Ce service peut être supprimé sans avis préalable.

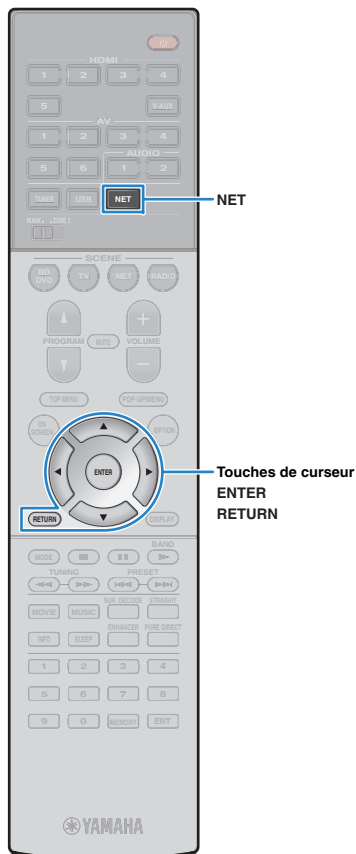

Écoute de la radio Internet

- 1 Appuyez à plusieurs reprises sur NET pour sélectionner « NET RADIO » comme source d'entrée.**

L'écran de navigation s'affiche sur le téléviseur.



- 2 Utilisez les touches de curseur pour sélectionner un élément et appuyez sur ENTER.**

Si une station Internet est sélectionnée, la lecture commence et l'écran correspondant s'affiche.

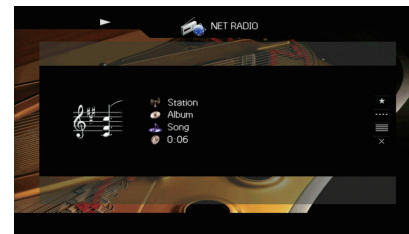

- Pour revenir à l'écran précédent, appuyez sur RETURN.

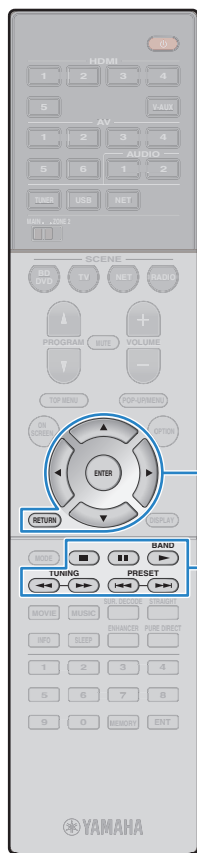

Touches d'opération de menu
Touches de curseur
ENTER
RETURN

Touches d'opération d'appareil externe

■ Écran Navigation

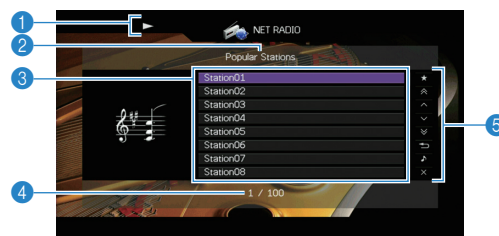

1 Témoin de lecture

2 Nom de liste

3 Liste de contenu

Affiche la liste du contenu radio Internet. Utilisez les touches de curseur pour sélectionner un élément et appuyez sur ENTER pour confirmer la sélection.

4 Numéro d'élément/total d'éléments

5 Menu d'opération

Appuyez sur la touche de curseur (▷), puis utilisez les touches de curseur (△/▽) pour sélectionner un élément. Appuyez sur ENTER pour confirmer la sélection.

Menu	Fonction
Favoris activés (Favoris désactivés)	Ajoute/retire la station sélectionnée dans la liste au/du dossier « Favoris » (p.71).
1 page vers le haut	Accède à la page suivante ou précédente de la liste.
1 page vers le bas	
10 pages vers le haut	Accède à 10 pages en avant ou en arrière.
10 pages vers le bas	
Retour	Revient à la liste de niveau supérieur.
Lecture en cours	Passé à l'écran de lecture.
Écran éteint	Ferme l'affichage et affiche le fond d'écran. Appuyez sur une des touches d'opération de menu pour le réafficher.

■ Écran de lecture



1 Témoin de lecture

2 Informations de lecture

Affiche le nom de la station, de l'album, le titre du morceau ainsi que le temps écoulé.

Utilisez les touches de curseur (△/▽) pour sélectionner les informations déroulantes.

3 Menu d'opération

Appuyez sur la touche de curseur (▷), puis utilisez les touches de curseur (△/▽) pour sélectionner un élément. Appuyez sur ENTER pour confirmer la sélection.

Pour fermer le sous-menu, appuyez sur RETURN.

Menu	Sous-menu	Fonction
Favoris activés		Ajoute la station actuelle au dossier « Favoris » (p.71).
Commande de lecture	■	Arrête la lecture.
Navigation		Passé à l'écran de navigation.
Écran éteint		Ferme l'affichage et affiche le fond d'écran. Appuyez sur une des touches d'opération de menu pour le réafficher.



- Vous pouvez également utiliser la touche d'opération de l'appareil externe (■) de la télécommande pour arrêter la lecture.
- Certaines informations peuvent ne pas être disponibles en fonction de la station.



Touches de curseur
ENTER

Enregistrement de vos stations de radio Internet favorites (favoris)

Vous pouvez enregistrer vos stations de radio Internet préférées dans le dossier « Favoris » : cela vous permet d'accéder rapidement aux stations de ce dossier avec l'écran de navigation.

■ Enregistrement d'une station via l'écran de navigation/de lecture

1 Sélectionnez la station Internet voulue sur l'écran de navigation ou lancez la lecture de la station pour afficher l'écran de lecture.

2 Utilisez la touche de curseur (▷) pour sélectionner « Favoris activés » puis appuyez sur ENTER.

La station sélectionnée est ajoutée au dossier « Favoris ».



- Pour supprimer une station du dossier « Favoris », sélectionnez-la dans ce dossier puis sélectionnez « Favoris désactivés ».

■ Enregistrement d'une station sur le site Internet vTuner

1 Sélectionnez toute radio Internet voulue sur l'unité.
Cette opération est nécessaire pour l'enregistrement initial de la station radio.

2 Vérifiez le réglage vTuner ID de l'unité.

Vous trouverez le réglage vTuner ID (adresse MAC de l'unité) dans l'option « Réseau » (p.110) du menu « Information ».

3 Surfez sur le site Internet vTuner (<http://yradio.vtuner.com/>) via le logiciel de navigation de votre PC et saisissez le vTuner ID.

Vous pouvez changer de langue.

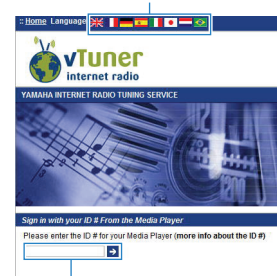

Saisissez le vTuner ID dans cette plage.



- Pour pouvoir utiliser cette fonction, vous devez créer votre propre compte. Créez votre compte en utilisant votre adresse email.

4 Enregistrez vos stations radio préférées.

Cliquez sur l'icône « Ajouter » (♥+) à côté du nom de la station.



- Pour supprimer la station radio du dossier « Favoris », sélectionnez « Favoris » sur l'écran d'accueil et cliquez sur l'icône « Supprimer » (♥-) à côté du nom de la station.

Lecture de musique via AirPlay

La fonction AirPlay vous permet de lire de la musique d'iTunes ou d'un iPod sur l'unité via un réseau.

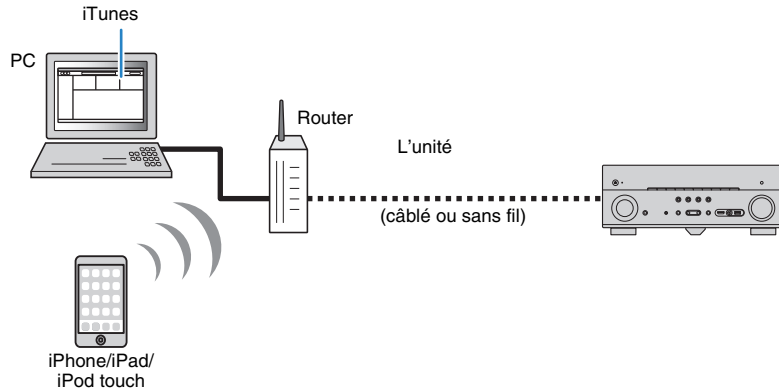

- Pour que vous puissiez utiliser cette fonction, l'unité et votre PC ou l'iPod doivent être raccordés au même routeur. Vous pouvez vérifier que les paramètres réseau (tels que l'adresse IP) sont correctement attribués à l'unité dans l'option « Réseau » (p.110) du menu « Information ».
- Si vous utilisez un routeur à SSID multiple, l'accès à l'unité pourrait être restreint selon le SSID à connecter. Connectez l'iPod au SSID ayant accès à l'unité.



- Pour en savoir plus sur les iPod compatibles, reportez-vous à la section « Appareils et formats de fichiers compatibles » (p.126).

Lecture de contenus musicaux d'iTunes ou d'un iPod

Suivez la procédure ci-après pour lire des contenus musicaux issus d'iTunes ou d'un iPod sur l'unité.

1 Mettez sous tension l'unité et démarrez iTunes sur le PC ou affichez l'écran de lecture de l'iPod.

Si iTunes et/ou l'iPod reconnaît l'unité, l'icône AirPlay () s'affiche.

iTunes (exemple)



iPod (exemple)

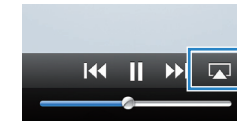

- Si l'icône ne s'affiche pas, vérifiez que l'unité et le PC ou l'iPod sont correctement raccordés au routeur.

2 Sur iTunes ou l'iPod, cliquez (appuyez) sur l'icône AirPlay et sélectionnez l'unité (nom du réseau de l'unité) comme appareil de sortie audio.

iTunes (exemple)

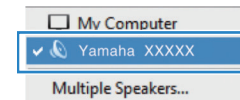

iPod (exemple)

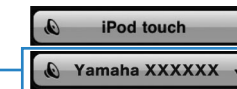

Nom du réseau de l'unité

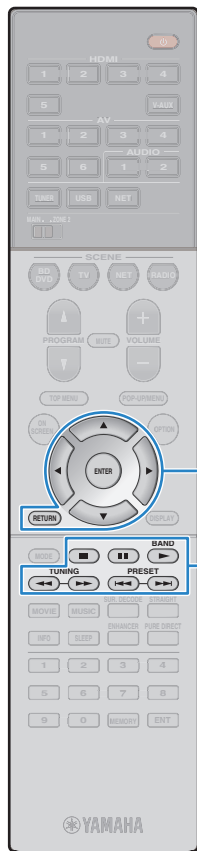

Touches d'opération de menu
Touches de curseur
ENTER
RETURN
RETURN

Touches d'opération d'appareil externe

3 Sélectionnez un morceau et démarrez la lecture.

L'unité sélectionne automatiquement « AirPlay » comme source d'entrée et démarre la lecture.

L'écran de lecture s'affiche sur le téléviseur.



- L'écran de lecture est disponible uniquement lorsque votre téléviseur est connecté à l'unité via un câble HDMI.



- Vous pouvez mettre l'unité sous tension automatiquement lors du démarrage de la lecture sur iTunes ou sur l'iPod en réglant l'option « Veille du réseau » (p.103) du menu « Réglage » sur « Activé ».
- Vous pouvez modifier le nom du réseau (nom de l'unité du réseau) affiché sur iTunes ou l'iPod dans l'option « Nom du réseau » (p.104) du menu « Réglage ».
- Si vous sélectionnez l'autre source d'entrée de l'unité pendant la lecture, cette dernière s'arrête automatiquement sur iTunes ou l'iPod.
- Vous pouvez régler le volume de l'unité depuis iTunes/l'iPod pendant la lecture. Pour désactiver les commandes de volume d'iTunes/de l'iPod, réglez l'option « Verrouillage volume » (p.87) du menu « Entrée » sur « Désactivé ».

Attention

- Si vous utilisez les commandes d'iTunes ou de l'iPod pour régler le volume, ce dernier peut être étonnamment élevé. Cela peut endommager l'unité ou les enceintes. Si le volume augmente soudainement lors de la lecture, interrompez-la immédiatement sur iTunes ou l'iPod.

■ Écran de lecture

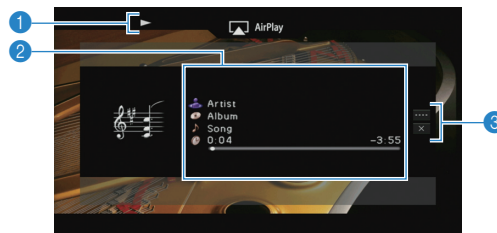

1 Témoin de lecture

2 Informations de lecture

Affichent le nom de l'artiste, de l'album, le titre du morceau ainsi que le temps écoulé/restant. Utilisez les touches de curseur (Δ/▽) pour sélectionner les informations déroulantes.

3 Menu d'opération

Appuyez sur la touche de curseur (▷), puis utilisez les touches de curseur (Δ/▽) pour sélectionner un élément. Appuyez sur ENTER pour confirmer la sélection.

Pour fermer le sous-menu, appuyez sur RETURN.

Menu	Sous-menu	Fonction
	▶	Reprend la lecture après la pause.
Commande de lecture	⏸	Arrête temporairement la lecture.
	⏮	Permet d'avancer ou de reculer rapidement.
	⏭	
Écran éteint		Ferme l'affichage et affiche le fond d'écran. Appuyez sur une des touches d'opération de menu pour le réafficher.



- Vous pouvez également utiliser les touches d'opération d'appareil externe (▶, ⏸, ⏮, ⏭) de la télécommande pour commander la lecture.



- Pour contrôler la lecture depuis iTunes avec la télécommande de l'unité, vous devez configurer les préférences iTunes afin d'activer à l'avance le contrôle d'iTunes à partir d'enceintes distantes.

iTunes (exemple de la version anglaise)

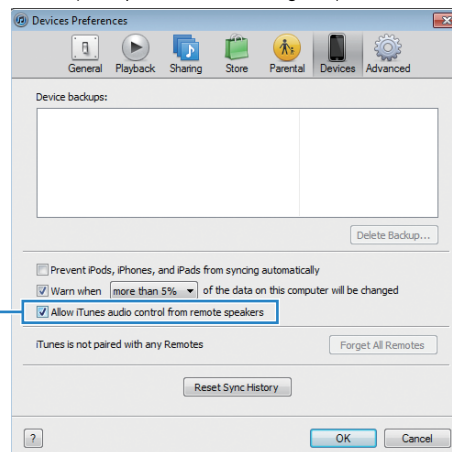

Cochez cette case

Lecture de musique dans plusieurs pièces (multi-zone)

La fonction multi-zone vous permet de lire différentes sources d'entrée dans la pièce où l'unité est installée (zone principale) et dans une autre pièce (Zone2).

Par exemple, pendant que vous regardez la télévision dans la salle de séjour (zone principale), une autre personne peut écouter la radio dans le bureau (Zone2).

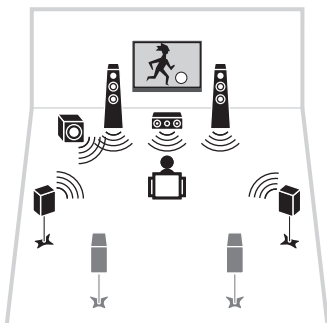

Salle de séjour (zone principale)

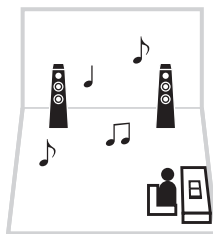

Bureau (Zone2)

Préparation de la Zone2

Raccordez à l'unité l'appareil qui sera utilisé dans la Zone2. La méthode de connexion varie en fonction de l'amplificateur utilisé (l'unité ou un amplificateur externe).

Attention

- Retirez le câble d'alimentation de l'unité de la prise électrique murale avant de raccorder les enceintes ou un amplificateur externe.
- Veillez à ce que les fils conducteurs du câble de l'enceinte ne se touchent pas ou n'entrent pas en contact avec les parties métalliques de l'unité. Ce contact risque d'endommager l'unité ou les enceintes. Si un court-circuit survient au niveau des câbles de l'enceinte, le message « Check SP Wires » apparaît sur l'afficheur de la face avant lors de la mise sous tension de l'unité.



- Les sources audio analogiques (y compris la radio FM/AM), USB et réseau peuvent être restituées dans la Zone2. Pour lire un appareil externe dans la Zone2, vous devez raccorder l'appareil aux prises AUDIO (AV 5-6 ou AUDIO 1-2) de l'unité.

■ Utilisation de l'amplificateur interne de l'unité

Raccordez les enceintes placées dans la Zone2 à l'unité à l'aide de câbles d'enceinte. Afin d'utiliser les bornes EXTRA SP pour les enceintes Zone2, réglez l'option « Affect. amp puiss. » (p.95) du menu « Réglage » sur « 7ch +1ZONE » après avoir raccordé le câble d'alimentation à une prise secteur.

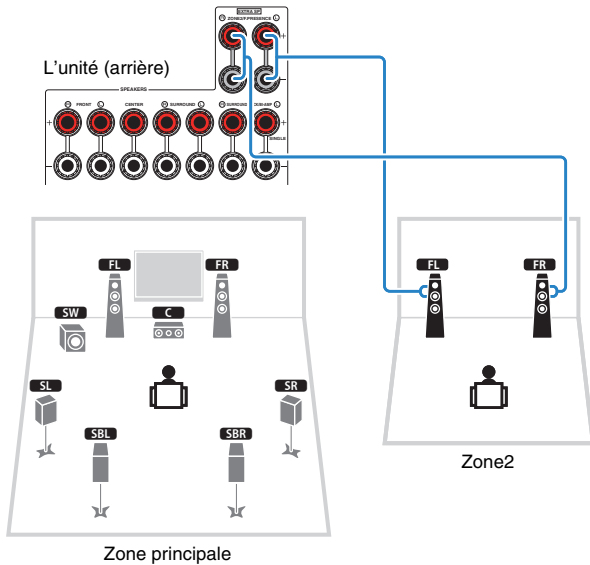

- Lorsque la sortie Zone2 est activée (p.77), les enceintes d'ambiance arrière de la zone principale ne restituent pas de son.

■ Utilisation d'un amplificateur externe

Raccordez l'amplificateur externe (avec commande du volume) placé dans la Zone2 à l'unité à l'aide d'un câble RCA stéréo.

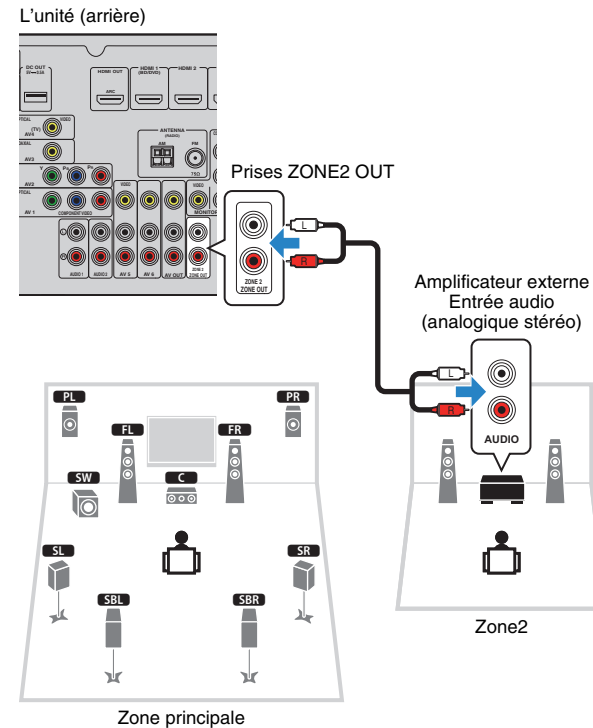

■ Fonctionnement de l'unité depuis la Zone2 (connexion à distance)

Vous pouvez contrôler l'unité ou les appareils externes depuis la Zone2 grâce à la télécommande fournie avec chaque appareil en raccordant un récepteur/émetteur de signal infrarouge aux prises REMOTE IN/OUT de l'unité.

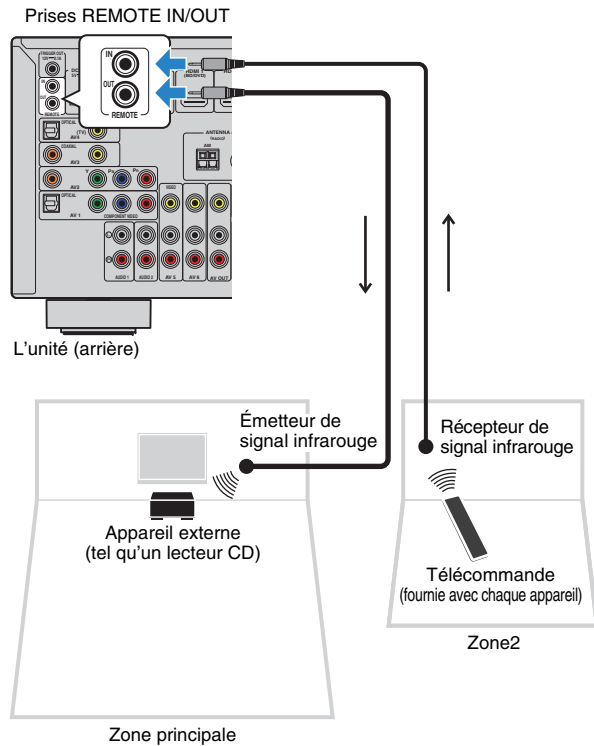

Connexions distantes entre les produits Yamaha

Si vous utilisez des produits Yamaha qui, comme cette unité, prennent en charge les connexions distantes, un émetteur de signal infrarouge est superflu. Vous pouvez transmettre les signaux de télécommande en raccordant les prises REMOTE IN/OUT aux mini-câbles monophoniques ainsi qu'à un récepteur de signal infrarouge.

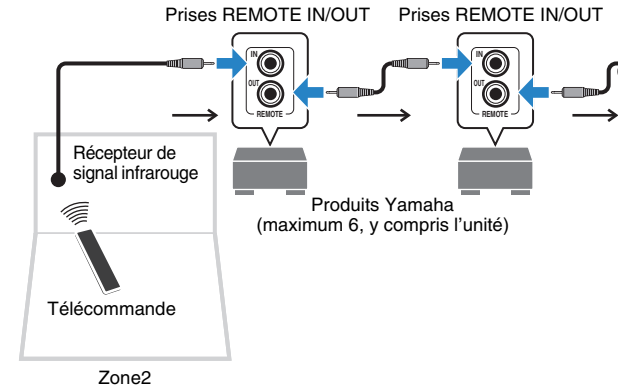

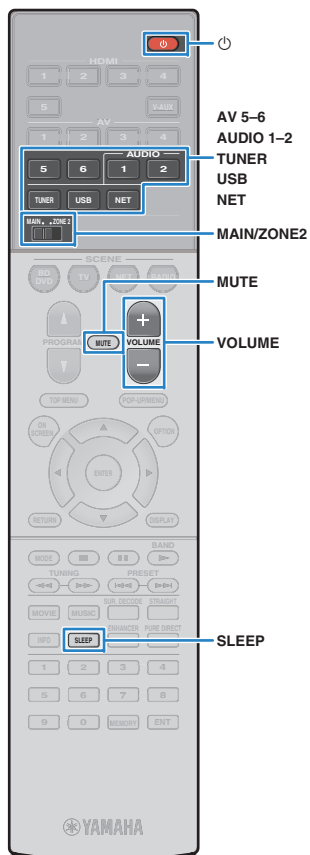

Commande de Zone2

1 Réglez MAIN/ZONE2 sur « ZONE2 ».

2 Appuyez sur  (alimentation de l'unité).

À chaque pression de cette touche, la sortie Zone2 est activée ou désactivée.

Lorsque la sortie Zone2 est activée, « ZONE2 » s'allume sur l'afficheur de la face avant.

3 Utilisez les touches suivantes pour sélectionner une source d'entrée.

AV 5-6 : Prises AV 5-6 (AUDIO)

AUDIO 1-2 : Prises AUDIO 1-2

TUNER : Radio FM/AM

USB : Prise USB (sur le panneau avant)

NET : Sources NETWORK (appuyez à plusieurs reprises pour sélectionner la source réseau voulue)



- Vous ne pouvez pas sélectionner de sources USB ni réseau de manière exclusive pour chaque zone. Par exemple, si vous sélectionnez « SERVER » pour Zone2 alors que « USB » est sélectionné pour la zone principale, la source d'entrée de la zone principale bascule également vers « SERVER ».

4 Démarrez la lecture sur l'appareil externe ou sélectionnez une station de radio.

Reportez-vous au mode d'emploi de l'appareil externe.

Pour de plus amples détails sur les opérations suivantes, reportez-vous aux pages correspondantes :

- Écoute d'émissions FM/AM (p.54)
- Lecture de musique sur un iPod (p.59)
- Lecture de musique stockée sur un dispositif de stockage USB (p.62)
- Lecture de musique stockée sur des serveurs multimédias (PC/NAS) (p.65)
- Écoute de la radio Internet (p.69)
- Lecture de musique via AirPlay (p.72)



- Les opérations à l'écran ne sont pas disponibles pour Zone2. Utilisez l'afficheur de la face avant ou un navigateur Internet (p.78) pour commander Zone2.
- AirPlay est disponible dans la Zone2 uniquement lorsqu'il est en cours de lecture dans la zone principale.



- Pour régler la minuterie (120 min, 90 min, 60 min, 30 min, hors tension), appuyez à plusieurs reprises sur SLEEP. La sortie Zone2 sera désactivée après une période définie.
- Pour régler le volume de la Zone2, appuyez sur VOLUME ou sur MUTE (lorsque vous utilisez l'amplificateur interne de l'unité). Si vous utilisez un amplificateur externe, servez-vous de sa commande de volume.

Attention

- Pour éviter tout bruit inattendu, ne lisez jamais de CD DTS dans la Zone2.

Contrôler l'unité depuis un logiciel de navigation Internet (contrôle via Internet)

Cette fonction permet de contrôler l'unité via un écran de contrôle affiché dans un logiciel de navigation Internet.

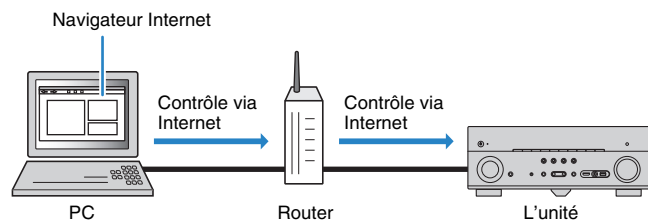

- Pour utiliser cette fonction, l'unité et votre PC doivent être raccordés au même routeur.
- Certains logiciels de sécurité installés sur votre PC pourraient bloquer l'accès de l'unité à votre PC. Dans ce cas, configurez le logiciel de sécurité de manière appropriée.
- Pour afficher l'écran de contrôle via Internet ou mettre l'unité sous tension avec la fonction de contrôle via Internet quand l'unité est en veille, réglez «Network Standby» (p.80) sur « On ».
- Nous vous recommandons d'utiliser un des logiciels de navigation Internet suivants.
 - Internet Explorer 9.x, 10.x ou 11.x
 - Safari 6.x

1 Démarrez le logiciel de navigation Internet.

2 Saisissez l'adresse IP de l'unité dans la barre d'adresse du navigateur Internet.

(Exemple)

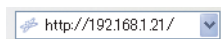

- Vous pouvez vérifier l'adresse IP de l'unité avec l'option «Réseau» (p.110) du menu « Information ».
- Vous pouvez mémoriser l'adresse IP de l'unité avec les favoris du logiciel de navigation Internet ou créer un raccourci (p.80) pour accéder rapidement à l'écran de contrôle via Internet. Cependant, si vous utilisez un serveur DHCP, l'adresse IP de l'unité change chaque fois que vous la mettez sous tension.
- Si vous avez activé le filtre d'adresse MAC (p.103), vous devrez spécifier l'adresse MAC de votre PC pour lui autoriser l'accès à l'unité. Pour en savoir plus sur la façon de vérifier l'adresse MAC de votre PC, reportez-vous à son mode d'emploi.
- Si vous utilisez Windows 8, nous vous recommandons de démarrer Internet Explorer comme suit.
 - Sélectionnez « Desktop » à l'écran Démarrer et cliquez sur l'icône d'Internet Explorer dans le coin inférieur gauche de l'écran.
- L'application « AV CONTROLLER » pour Smartphone et tablettes permet de commander l'appareil avec un iPhone, iPad, iPod touch ou des appareils Android. Rendez-vous sur le site web de Yamaha pour plus de détails.

■ Écran du menu principal

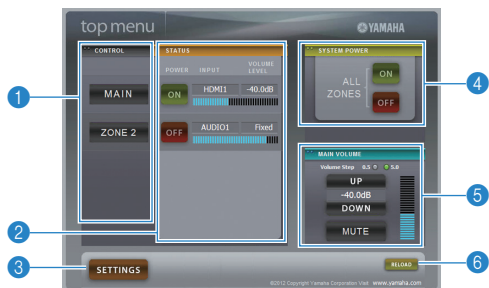

1 CONTROL

Active l'écran de contrôle de la zone sélectionnée.

2 STATUS

Active/coupe l'alimentation pour chaque zone ou affiche la source d'entrée et le volume définis pour chaque zone.

3 SETTINGS

Passes à l'écran de réglages.

4 SYSTEM POWER

Active/coupe l'alimentation de toutes les zones.

5 MAIN VOLUME

Règle le volume ou coupe le son de la zone principale. Vous pouvez également définir les pas utilisés pour le réglage de volume.

6 RELOAD

Recharge le statut actuel de l'unité.

■ Écran de contrôle



1 PLAY INFO

Sélectionne une source d'entrée ou contrôle la lecture pour la zone choisie.

2 TOP MENU

Passes à l'écran du menu principal.

3 SCENE

Sélectionne une scène pour la zone choisie.

4 POWER

Active/coupe l'alimentation de la zone sélectionnée.

5 VOLUME

Règle le volume ou coupe le son de la zone sélectionnée. Vous pouvez également définir les pas utilisés pour le réglage de volume.

6 RELOAD

Recharge le statut actuel de l'unité.



- Le réglage de volume multi-zone n'est pas disponible quand vous utilisez un amplificateur externe.

■ Écran de réglages



1 Rename

Modifie le nom du réseau (nom de l'unité du réseau) (p.104) ou le nom de chaque zone (p.104). Cliquez sur « APPLY » pour appliquer les changements à l'unité.

Network

Sélectionnez la méthode de connexion au réseau (p.102) ou configurez les paramètres réseau (comme l'adresse IP) (p.102). Cliquez sur « APPLY » pour appliquer les changements à l'unité.

MAC Filter

Définit le filtre Adresse MAC (p.103) permettant de limiter l'accès à l'unité depuis d'autres périphériques réseau. Cliquez sur « APPLY » pour appliquer les changements à l'unité.

Auto Reload

Active/désactive le rechargement automatique. Lorsque « Auto Reload » est sur « On » (activé), l'écran de contrôle via Internet recharge le statut de l'unité toutes les 5 secondes.

Network Standby

Active/désactive la fonction de veille du réseau (p.103).

Backup/Recovery

Effectue une copie de sauvegarde des réglages de l'unité sur le PC ou recharge les réglages de la copie de sauvegarde.

Firmware Update

Met à jour le microprogramme de l'unité avec le fichier téléchargé sur votre PC. Suivez les instructions affichées à l'écran pour démarrer la mise à jour du microprogramme.

Create Link

Crée un raccourci vers l'écran de contrôle voulu.

Tips

Affiche des astuces pour l'utilisation du contrôle Internet.

2 BACK

Passé à l'écran du menu principal.

3 RELOAD

Recharge le statut actuel de l'unité.

Remarque

- Si les paramètres réseau sont modifiés, il se pourrait que vous deviez quitter puis relancer le logiciel de navigation ou accéder à nouveau à l'unité.
- Si vous utilisez le filtre d'adresse MAC, veillez à spécifier correctement les adresses MAC des périphériques de votre réseau. Sans cela, vous ne pourrez pas accéder à l'unité depuis vos périphériques réseau (comme des PC ou d'autres périphériques externes).
- N'utilisez pas l'unité pendant que vous rechargez ses réglages depuis la copie de sauvegarde, car cela pourrait compromettre le rechargement. Une fois le rechargement terminé, cliquez sur « OK » pour mettre l'unité en mode de veille.
- La copie de sauvegarde ne contient pas d'informations sur l'utilisateur (comme l'identifiant de compte et le mot de passe) ou sur l'unité (comme les adresses MAC et IP).
- Il se pourrait que certains caractères saisis sur un ordinateur ne s'affichent pas correctement sur l'unité.

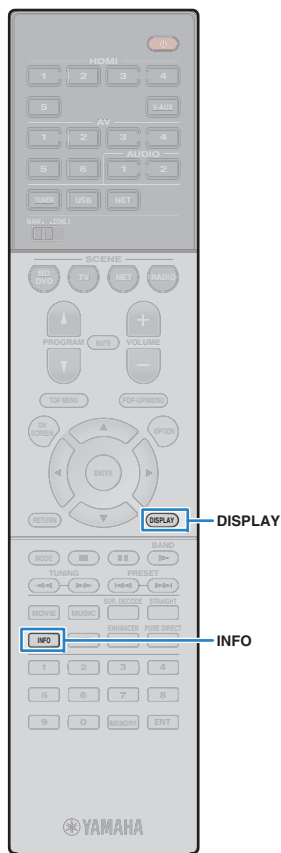

Affichage du statut actuel

Consultation des informations sur l'afficheur de la face avant

1 Appuyez sur INFO.

Chaque fois que vous appuyez sur la touche, l'élément affiché change.



Nom d'élément

Environ trois secondes plus tard, les informations correspondant à l'élément affiché apparaissent.



Information



- Les éléments disponibles varient en fonction de la source d'entrée sélectionnée. L'élément affiché peut également être appliqué séparément à chaque groupe de sources d'entrée.

Groupe de sources d'entrée	Élément
HDMI 1-5 V-AUX AV 1-6 AUDIO 1-2	Input (nom de la source d'entrée), DSP Program (nom du mode sonore), Audio Decoder (nom du décodeur*)
TUNER	Frequency (fréquence), DSP Program (nom du mode sonore), Audio Decoder (nom du décodeur*) * (Modèles pour le Royaume-Uni et l'Europe uniquement) Les données du Radio Data System sont également disponibles lorsque l'unité est synchronisée sur une station d'émission Radio Data System (p.56).

Groupe de sources d'entrée	Élément
USB SERVER AirPlay	Song (titre du morceau), Artist (nom de l'artiste), Album (nom de l'album), DSP Program (nom du mode sonore), Audio Decoder (nom du décodeur*) * Lors de la lecture simple à partir d'un iPod : Input (nom de la source d'entrée), DSP Program (nom du mode sonore), Audio Decoder (nom du décodeur*)
NET RADIO	Song (titre du morceau), Album (nom de l'album), Station (nom de la station), DSP Program (nom du mode sonore), Audio Decoder (nom du décodeur*)

* Affiche le nom du décodeur audio activé. Si aucun décodeur audio n'est actif, « Decoder Off » s'affiche.

Affichage des informations de statut sur le téléviseur

1 Appuyez sur DISPLAY.

Les informations suivantes s'affichent sur le téléviseur.

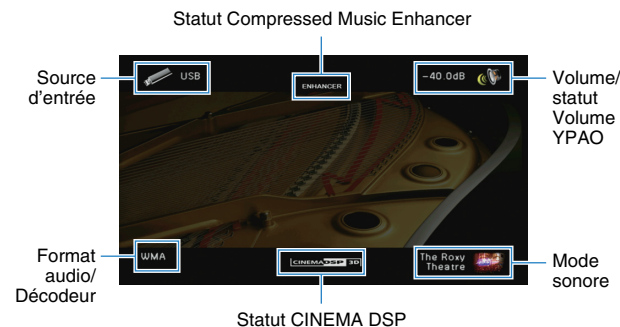

2 Pour quitter l'affichage des informations, appuyez sur DISPLAY.

Configuration de réglages de lecture distincts pour différentes sources de lecture (menu Option)

Vous pouvez configurer des réglages de lecture distincts pour différentes sources de lecture. Ce menu est disponible sur l'afficheur de la face avant (ou sur l'écran du téléviseur), ce qui vous permet de configurer facilement les réglages pendant la lecture.

1 Appuyez sur OPTION.



Afficheur de la face avant



Écran du téléviseur

2 Utilisez les touches de curseur pour sélectionner un élément et appuyez sur ENTER.



- Pour revenir à l'écran précédent pendant les opérations du menu, appuyez sur RETURN.

3 Utilisez les touches de curseur (</>) pour sélectionner un réglage.

4 Pour quitter le menu, appuyez sur OPTION.

Éléments du menu Option



- Les éléments disponibles varient en fonction de la source d'entrée sélectionnée.
- Le texte entre parenthèses correspond aux témoins de l'afficheur de la face avant.
- Les réglages par défaut sont soulignés.

Élément	Fonction	Page	
Réglages tonalité (Tone Control)	Règle la bande des sons haute et basse fréquence.	83	
Volume YPAO (YPAO Volume)	Volume YPAO (YPAO Vol.)	Active/désactive le mode Volume YPAO.	83
	Adaptive DRC (A.DRC)	Détermine si la dynamique (du maximum au minimum) est réglée automatiquement en même temps que le volume.	83
Dialogue (Dialog)	Niveau dialogues (Dialog Lvl)	Règle le volume du son des dialogues.	83
	Hauteur dialogues (Dialog Lift)	Règle la hauteur perçue du son des dialogues.	83
Subwoofer/Grave (Subwoofer/Bass)	Réglage subwoofer (SW.Trim)	Affine le réglage du volume du caisson de graves.	84
	Extra graves (Extra Bass)	Active/désactive le mode Extra graves.	84
Enhancer (Enhancer)	Active/désactive le mode Compressed Music Enhancer.	84	
Traitement de la vidéo (Video Process.)	Active/désactive les réglages de traitement des signaux vidéo configurés dans le menu « Réglage ».	84	
Paramètres d'entrée (Input Settings)	Réglage entrée (In.Trim)	Rectifie les différences de niveau du volume entre les sources d'entrée.	84
	Sortie vidéo (V.Out)	Permet de sélectionner la sortie vidéo avec la source d'entrée audio.	84
Mode FM (FM Mode)	Bascule entre les modes stéréo et monophonique pour la réception radio FM.	84	
Prog. Circul. Routière (TrafficProgram)	(Modèles pour le Royaume-Uni et l'Europe uniquement) Recherche automatiquement une station d'informations sur la circulation routière.	56	
Aléatoire (Shuffle)	Configure la lecture aléatoire pour l'iPod (p.61), le dispositif de stockage USB (p.64) ou le serveur multimédia (p.68).	—	
Répéter (Repeat)	Configure la lecture répétée pour l'iPod (p.61), le dispositif de stockage USB (p.64) ou le serveur multimédia (p.68).	—	

Réglages tonalité (Tone Control)

Règle la bande des sons haute (Aigu) et basse (Grave) fréquence.

Choix

Aigu (Treble), Grave (Bass)

Plage de réglage

-6,0 dB sur Dérivation (Bypass) à +6,0 dB, *incréments de 0,5 dB



- Si vous réglez ce paramètre sur une valeur extrême, les sons risquent de ne pas bien correspondre à ceux des autres voies.

Réglages à l'aide des commandes de l'afficheur de la face avant

- ① Appuyez sur TONE CONTROL pour sélectionner « Treble » ou « Bass ».
- ② Appuyez sur PROGRAM pour effectuer un réglage.

Volume YPAO (YPAO Volume)

Active/désactive le mode Volume YPAO ou Adaptive DRC.

Volume YPAO (YPAO Vol.)

Active/désactive le mode Volume YPAO. Quand Volume YPAO est activé, le niveau du grave et de l'aigu est automatiquement ajusté en fonction du volume de sorte que vous puissiez bénéficier d'un son naturel même à bas volume.

Réglages

<u>Désactivé (Off)</u>	Désactive le mode Volume YPAO.
Activé (On)	Active le mode Volume YPAO.



- Le mode Volume YPAO est efficace une fois que les résultats des mesures effectuées via « Réglage Auto » ont été sauvegardés (p.32).
- Nous vous recommandons d'activer les modes Volume YPAO et Adaptive DRC pour écouter des sources à bas volume de jour ou de nuit.

Adaptive DRC (A.DRC)

Détermine si la dynamique (du maximum au minimum) est réglée automatiquement en même temps que le niveau du volume. Quand cette fonction est activée « Activé » le soir, elle améliore la qualité d'écoute à bas volume.

Réglages

<u>Désactivé (Off)</u>	La dynamique n'est pas réglée automatiquement.
Activé (On)	Règle automatiquement la dynamique quand Volume YPAO est activé.

Si « Activé » est sélectionné, la dynamique se rétrécit lorsque le volume est faible et s'élargit lorsque le volume augmente.

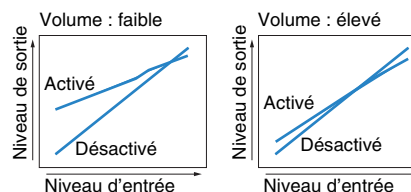

Dialogue (Dialog)

Règle le volume ou la hauteur perçue du son des dialogues.

Niveau dialogues (Dialog Lvl)

Règle le volume du son des dialogues. Si vous n'entendez pas clairement le son des dialogues, vous pouvez accroître leur volume en augmentant ce réglage.

Plage de réglage

0 à 3

Hauteur dialogues (Dialog Lift)

Règle la hauteur perçue du son des dialogues. Si vous entendez les dialogues comme s'ils provenaient de sous le téléviseur, vous pouvez relever leur hauteur perçue en augmentant ce réglage.



- Ce réglage n'est disponible que lorsqu'une des conditions suivantes est satisfaite.
 - Un des programmes sonores (sauf 2ch Stereo et 7ch Stereo) est sélectionné en cas d'utilisation d'enceintes de présence.
 - Virtual Presence Speaker (VPS) (p.49) fonctionne. (Vous pouvez entendre le son des dialogues depuis les enceintes d'ambiance arrière selon la position d'écoute.)

Plage de réglage

0 à 5 (Plus la valeur est élevée plus la position est haute)

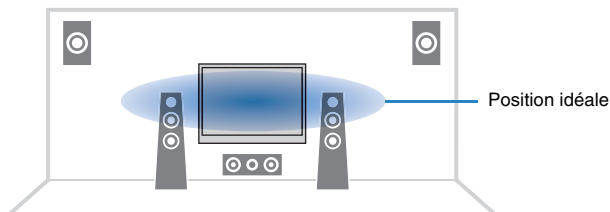

■ Subwoofer/Grave (Subwoofer/Bass)

Règle le niveau du subwoofer ou du grave.

Réglage subwoofer (SW.Trim)

Affine le réglage du volume du caisson de graves.

Plage de réglage

-6,0 dB à 0,0 dB à +6,0 dB (incréments de 0,5 dB)

Extra graves (Extra Bass)

Active/désactive le mode Extra graves. Quand Extra graves est activé, vous bénéficiez de graves puissants, quelle que soit la taille des enceintes avant et avec ou sans subwoofer.

Réglages

Désactivé (Off)	Désactive le mode Extra graves.
Activé (On)	Active le mode Extra graves.

■ Enhancer (Enhancer)

Active/désactive le mode Compressed Music Enhancer (p.53).



- Ce réglage s'applique séparément à chaque source d'entrée.
- Vous pouvez également utiliser la touche ENHANCER de la télécommande pour activer ou désactiver le mode Compressed Music Enhancer (p.53).

Réglages

Désactivé (Off)	Désactive le mode Compressed Music Enhancer.
Activé (On)	Active le mode Compressed Music Enhancer.

Réglage par défaut

TUNER, USB, (sources réseau) : Activé (On)

Autres : Désactivé (Off)

■ Traitement de la vidéo (Video Process.)

Active/désactive les réglages du traitement des signaux vidéo (résolution et format d'image) configurés dans l'option « Traitement » (p.100) du menu « Réglage ».

Réglages

Direct (Direct)	Désactive le traitement du signal vidéo.
Traitement (Processing)	Active le traitement du signal vidéo.

■ Paramètres d'entrée (Input Settings)

Configure les réglages d'entrée.



- Ce réglage s'applique séparément à chaque source d'entrée.

Réglage entrée (In.Trim)

Rectifie les différences de niveau du volume entre les sources d'entrée. Si vous êtes gêné par des différences de volume lors du changement des sources d'entrée, utilisez cette fonction pour les corriger.

Plage de réglage

-6,0 dB à 0,0 dB à +6,0 dB (incréments de 0,5 dB)

Sortie vidéo (V.Out)

Permet de sélectionner la sortie vidéo avec la source d'entrée audio.

Réglages

Désactivé (Off)	Ne restitue pas la vidéo.
HDMI 1-5 (HDMI1-5), AV 1-6 (AV1-6), V-AUX (V-AUX), USB (USB)	Restitue l'entrée vidéo via les prises d'entrée vidéo correspondantes.

Réglage par défaut

USB : USB (USB)

Autres : Désactivé (Off)



- « USB » est disponible uniquement si « USB » est sélectionné comme source d'entrée.

■ Mode FM (FM Mode)

Bascule entre les modes stéréo et monophonique pour la réception radio FM.

Réglages

Stéréo (Stereo)	Reçoit la radio FM en son stéréo.
Mono (Mono)	Reçoit la radio FM en son mono.

CONFIGURATIONS

Configuration des sources d'entrée (menu Entrée)

Vous pouvez changer les réglages de source d'entrée à l'aide de l'écran du téléviseur.

- 1 Appuyez sur ON SCREEN.
- 2 Utilisez les touches de curseur pour sélectionner « Entrée » et appuyez sur ENTER.

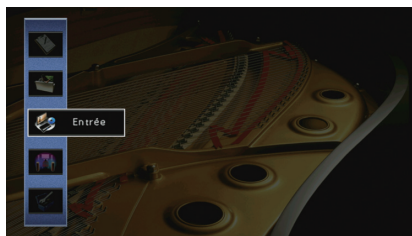

- 3 Utilisez les touches de curseur (<|/>) pour sélectionner une source d'entrée à configurer et appuyez sur la touche de curseur (Δ).

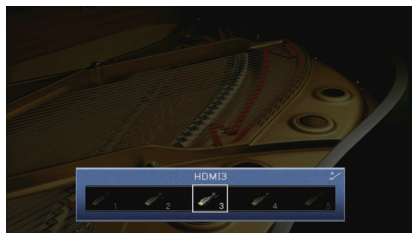

La source d'entrée de l'unité change également.



- Vous pouvez toujours changer la source d'entrée à l'aide des touches de curseur (<|/>) après l'étape 3.

- 4 Utilisez les touches de curseur (Δ/▽) pour sélectionner une option et appuyez sur ENTER.



- Pour revenir à l'écran précédent pendant les opérations du menu, appuyez sur RETURN.

- 5 Utilisez les touches de curseur pour sélectionner un réglage et appuyez sur ENTER.

- 6 Pour quitter le menu, appuyez sur ON SCREEN.

Éléments du menu Entrée



- Les éléments disponibles varient en fonction de la source d'entrée sélectionnée.
- Les réglages par défaut sont soulignés.

Élément	Fonction	Page
Renommer/sélection icône	Change le nom de la source d'entrée et l'icône.	86
Entrée audio	Combine la prise vidéo de la source d'entrée sélectionnée avec une prise audio d'autres sources.	86
Mode décodeur	Règle le format de la lecture audio numérique sur DTS.	86
Verrouillage volume	Active/désactive les commandes de volume depuis iTunes ou l'iPod via AirPlay.	87
Contrôle DMC	Indique si un Digital Media Controller (DMC) compatible DLNA est autorisé à contrôler la lecture.	87

Renommer/sélection icône

Change le nom de la source d'entrée et l'icône qui apparaissent sur l'afficheur de la face avant ou sur l'écran du téléviseur.

Sources d'entrée

HDMI 1-5, V-AUX, AV 1-6, AUDIO 1-2, USB

Procédure de configuration

- 1 Utilisez les touches de curseur (</>) pour sélectionner un modèle et appuyez sur la touche (▽).



- Vous ne pouvez pas modifier le modèle ou l'icône pour « USB » lorsqu'un iPod est raccordé.

- 2 Utilisez les touches de curseur (</>) pour sélectionner une icône et appuyez sur la touche de curseur (▽).

- 3 Appuyez sur ENTER accéder à l'écran de modification du nom.

- 4 Utilisez les touches de curseur et ENTER pour renommer et sélectionnez « SAISIR » pour confirmer la saisie.



- Pour effacer l'entrée, sélectionnez « SUPPR. ».

- 5 Utilisez les touches de curseur pour sélectionner « OK » et appuyez sur ENTER.



- Pour restaurer le réglage par défaut, sélectionnez « RÉINIT ».

- 6 Pour quitter le menu, appuyez sur ON SCREEN.

Entrée audio

Combine la prise vidéo de la source d'entrée sélectionnée avec une prise audio d'autres sources. Par exemple, utilisez cette fonction dans les cas suivants :

- Raccordement d'un appareil de lecture qui prend en charge la sortie vidéo HDMI, mais pas la sortie audio HDMI
- Raccordement d'un appareil de lecture qui dispose de prises vidéo à composantes et de prises stéréo analogiques (tel qu'une console de jeux)

Sources d'entrée

HDMI 1-5, AV 1-2

Procédure de configuration

(Pour une entrée audio via une prise optique numérique)

Sélectionnez « AV1 » ou « AV4 » et raccordez l'appareil aux prises audio correspondantes de l'unité à l'aide d'un câble optique numérique.

(Pour une entrée audio via une prise coaxiale numérique)

Sélectionnez « AV2 » ou « AV3 » et raccordez l'appareil aux prises audio correspondantes de l'unité à l'aide d'un câble coaxial numérique.

(Pour une entrée audio via des prises audio analogiques)

Sélectionnez « AV5 », « AV6 » ou « AUDIO1 » ou « AUDIO2 » et raccordez l'appareil aux prises audio correspondantes de l'unité à l'aide d'un câble RCA stéréo.

Mode décodeur

Règle le format de la lecture audio numérique sur « DTS ».

Par exemple, si l'unité ne détecte aucun signal audio DTS et émet un bruit, réglez « Mode décodeur » sur « DTS ».

Sources d'entrée

HDMI 1-5, V-AUX, AV 1-4

Réglages

Auto	Sélectionne automatiquement un format audio pour correspondre au signal audio d'entrée.
DTS	Sélectionne DTS uniquement. (Les autres signaux audio ne sont pas reproduits.)

■ Verrouillage volume

Active/désactive les commandes de volume depuis iTunes ou l'iPod via AirPlay.

Sources d'entrée

AirPlay

Réglages

Désactivé	Désactive les commandes de volume depuis iTunes ou l'iPod.
Limité	Active les commandes de volume depuis iTunes ou l'iPod dans les limites de la plage (-80 dB à 0 dB et mise en sourdine).
Complet	Active les commandes de volume depuis iTunes ou l'iPod dans la plage complète (-80 dB à +16,5 dB et mise en sourdine).

■ Contrôle DMC

Indique si un Digital Media Controller (DMC) compatible DLNA est autorisé à contrôler la lecture.

Source d'entrée

SERVER

Réglages

Invalider	Ne permet pas aux DMC de contrôler la lecture.
Valider	Permet aux DMC de contrôler la lecture.



- Un Digital Media Controller (DMC) est un périphérique pouvant contrôler d'autres périphériques réseau. Lorsque cette fonction est activée, vous pouvez contrôler la lecture de l'unité depuis des DMC (tels que Windows Media Player 12) se trouvant sur le même réseau.

Configuration de la fonction SCENE (menu Scène)

Vous pouvez changer les réglages de la fonction SCENE (p.47) à l'aide de l'écran du téléviseur.

- 1 Appuyez sur ON SCREEN.
- 2 Utilisez les touches de curseur pour sélectionner « Scène » et appuyez sur ENTER.

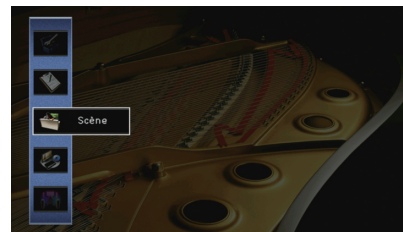

- 3 Utilisez les touches de curseur (</>) pour sélectionner une scène à configurer et appuyez sur la touche (Δ).

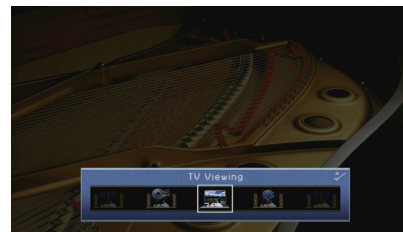

- Vous pouvez toujours changer la scène à l'aide des touches de curseur (</>) après l'étape 3.

4 Utilisez les touches de curseur (△/▽) pour sélectionner une option et appuyez sur ENTER.



5 Utilisez les touches de curseur et ENTER pour modifier le réglage.

6 Pour quitter le menu, appuyez sur ON SCREEN.

Éléments du menu Scène

Élément	Fonction	Page
Enregistrer	Enregistre les réglages actuels de la scène sélectionnée.	88
Charger	Charge les réglages enregistrés pour la scène sélectionnée. Vous pouvez également configurer le réglage de lecture SCENE link ou afficher les attributions de scène.	88
Renommer/sélectionner icône	Change le nom et l'icône de la scène.	89
Supprimer	Rétablit les réglages par défaut pour la scène sélectionnée.	89

■ Enregistrer

Enregistre les paramètres actuels de l'unité (source d'entrée, programme sonore/décodeur d'ambiance et activation/désactivation du mode Compressed Music Enhancer) dans la scène sélectionnée.



- Si vous avez modifié l'attribution d'entrée pour une scène, vous devez également modifier l'appareil externe attribué à la touche SCENE correspondante (p.47).

■ Charger

Charge les réglages enregistrés pour la scène sélectionnée.

Sélectionnez « DÉTAIL » pour configurer le réglage de lecture SCENE link ou afficher les attributions de scène.

Pilot. périphér.

Rappelle une scène sélectionnée et démarre sa lecture sur un appareil externe raccordé à l'unité via HDMI. (Lecture SCENE link)

Réglages

Désactivé	Désactive la fonction de lecture SCENE link.
Contrôle HDMI	Active la lecture SCENE link via des signaux de contrôle HDMI. Sélectionnez cette option si un appareil compatible avec le contrôle HDMI (tel qu'un lecteur BD/DVD) est raccordé à l'unité via HDMI. Elle permet également d'activer le téléviseur s'il est compatible avec le contrôle HDMI.

Réglage par défaut

SCENE1 (BD/DVD), SCENE2 (TV) : Contrôle HDMI

SCENE3 (NET), SCENE4 (RADIO) : Désactivé



- Pour contrôler la lecture d'un appareil compatible avec le contrôle HDMI via la lecture SCENE link, vous devez régler « Contrôle HDMI » du menu « Réglage » sur « Activé » et procéder au réglage de la liaison du contrôle HDMI (p.129).

Détail

Affiche les attributions de la scène sélectionnée.

Entrée	Source d'entrée à utiliser
Mode	Programme sonore/décodeur d'ambiance à utiliser
Enhancer	Activation/désactivation du Compressed Music Enhancer

Renommer/sélection icône

Change le nom et l'icône de scène qui apparaissent sur l'afficheur de face avant ou sur l'écran du téléviseur.

Procédure de configuration

- 1 Utilisez les touches de curseur (</>) pour sélectionner une icône et appuyez sur la touche de curseur (▽).



- 2 Appuyez sur ENTER accéder à l'écran de modification du nom.
- 3 Utilisez les touches de curseur et ENTER pour renommer et sélectionnez « SAISIR » pour confirmer la saisie.



- Pour effacer l'entrée, sélectionnez « SUPPR. ».

- 4 Utilisez les touches de curseur pour sélectionner « OK » et appuyez sur ENTER.



- Pour restaurer le réglage par défaut, sélectionnez « RÉINIT ».

- 5 Pour quitter le menu, appuyez sur ON SCREEN.

Supprimer

Restaure les réglages par défaut (p.47) pour la scène sélectionnée.

Configuration des programmes sonores/décodeurs d'ambiance (menu Programme sonore)

Vous pouvez modifier les réglages des programmes sonores et des décodeurs d'ambiance à l'aide de l'écran du téléviseur.

- 1 Appuyez sur ON SCREEN.
- 2 Utilisez les touches de curseur pour sélectionner « Programme sonore » et appuyez sur ENTER.

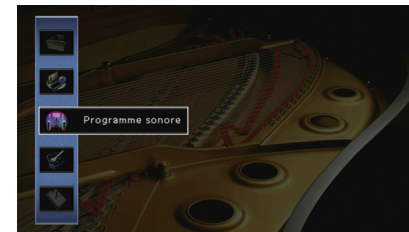

- 3 Utilisez les touches de curseur (</>) pour sélectionner un programme sonore à configurer et appuyez sur la touche de curseur (△).

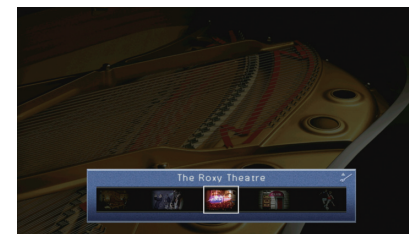

- Vous pouvez toujours changer le programme sonore à l'aide des touches de curseur (</>) après l'étape 3.

4 Utilisez les touches de curseur (△/▽) pour sélectionner une option et appuyez sur ENTER.

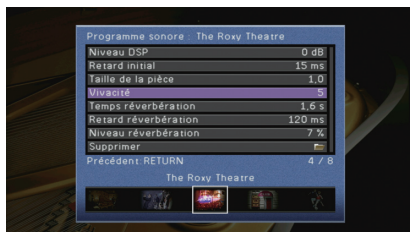

- Pour revenir à l'écran précédent pendant les opérations du menu, appuyez sur RETURN.
- Pour restaurer les réglages du programme sonore sélectionné à leurs valeurs par défaut, sélectionnez « Supprimer ».

5 Utilisez les touches de curseur pour sélectionner un réglage et appuyez sur ENTER.

6 Pour quitter le menu, appuyez sur ON SCREEN.

Éléments du menu Programme sonore



- Les options disponibles varient selon le programme sonore ou le décodeur d'ambiance sélectionné.
- Les réglages par défaut sont soulignés.

■ Réglages des programmes sonores

Élément	Fonction	Réglages
Type décodeur	Sélectionne un décodeur d'ambiance à utiliser avec le programme sonore sélectionné.	<input type="checkbox"/> Pro Logic*, <input type="checkbox"/> PLIIx Movie (<input type="checkbox"/> PLII Movie), <input type="checkbox"/> PLIIx Music* (<input type="checkbox"/> PLII Music*), <input type="checkbox"/> PLIIx Game* (<input type="checkbox"/> PLII Game*), Neo:6 Cinema, Neo:6 Music* (* Uniquement disponible quand « SURROUND DECODER » est sélectionné)
Niveau DSP	Règle le niveau d'effet de champ sonore.	-6 dB à <u>0</u> dB à +3 dB Supérieur pour améliorer l'effet de champ sonore et inférieur pour le réduire.
Retard initial	Ajuste le délai entre le son direct et la génération de champ sonore de présence.	1 à 99 ms Supérieur pour améliorer l'effet de délai et inférieur pour le réduire.
Retard initial Surround	Ajuste le délai entre le son direct et la génération de champ sonore d'ambiance.	1 à 49 ms Supérieur pour améliorer l'effet de délai et inférieur pour le réduire.
Retard initial Surround Back	Ajuste le délai entre le son direct et la génération de champ sonore arrière d'ambiance.	
Taille de la pièce	Ajuste l'effet d'élargissement du champ sonore de présence.	0,1 à 2,0
Surround, taille de la pièce	Ajuste l'effet d'élargissement du champ sonore d'ambiance.	Supérieur pour améliorer l'effet d'élargissement et inférieur pour le réduire.
Surround Back, taille pièce	Ajuste l'effet d'élargissement du champ sonore arrière d'ambiance.	
Vivacité	Ajuste la perte du champ sonore de présence.	0 à 10
Vivacité Surround	Ajuste la perte du champ sonore d'ambiance.	Supérieur pour améliorer la réflectivité et inférieur pour la réduire.
Vivacité Surround Back	Ajuste la perte du champ sonore arrière d'ambiance.	

Élément	Fonction	Réglages
Temps réverbération	Règle le temps de décroissement du son de réverbération arrière.	1,0 à 5,0 s Supérieur pour enrichir le son de réverbération et inférieur pour obtenir un son clair.
Retard réverbération	Ajuste le délai entre le son direct et la génération de son de réverbération.	0 à 250 ms Supérieur pour améliorer l'effet de délai et inférieur pour le réduire.
Niveau réverbération	Règle le volume du son de réverbération.	0 à 100 % Supérieur pour renforcer le son de réverbération et inférieur pour l'affaiblir.

Les options suivantes sont disponibles lorsque vous sélectionnez « 2ch Stereo » ou « 7ch Stereo ».

Programme sonore	Élément	Fonction	Réglages
2ch Stereo	Direct	Permet de choisir de dévier automatiquement ou non le circuit DSP lorsqu'une source audio analogique est lue.	<u>Auto</u> , Désactivé
	Niveau	Règle le volume complet.	-5 à 0 à +5
	Balance avant / arrière	Règle l'équilibre du volume avant et arrière.	-5 à 0 à +5 Supérieur pour améliorer l'avant et inférieur pour améliorer l'arrière.
7ch Stereo	Balance gauche / droite	Règle l'équilibre du volume gauche et droit.	-5 à 0 à +5 Supérieur pour améliorer le côté droit et inférieur pour améliorer le côté gauche.
	Balance hauteur	Règle l'équilibre du volume de la hauteur à l'aide des enceintes de présence.	0 à 5 à 10 Supérieur pour améliorer le haut et inférieur pour améliorer le bas. (Les enceintes de présence ne produisent pas de son lorsque « Balance hauteur » est réglé sur « 0 ».)
	Monaural Mix	Active/désactive la sortie du son mono.	<u>Désactivé</u> , Activé



• Les options disponibles dans « 7ch Stereo » varient selon le système d'enceintes utilisé.

■ Réglages des décodeurs

Les options suivantes sont disponibles lorsque vous réglez « Type décodeur » de « SURROUND DECODER » sur « PLiX Music » ou sur « Neo:6 Music ».

Type décodeur	Élément	Fonction	Réglages
	Panorama	Ajuste l'effet d'élargissement du champ sonore avant.	<u>Désactivé</u> , Activé Sélectionnez « Activé » pour envelopper les sons des voies avant gauche/droite autour du champ et générer un champ sonore spacieux en combinaison avec le champ sonore d'ambiance.
	Ampleur centrale	Ajuste l'effet d'élargissement du champ sonore central.	0 à 3 à 7 Niveau supérieur pour améliorer l'effet d'élargissement et inférieur pour le réduire (plus proche du centre).
Neo:6 Music	Dimension	Ajuste la différence de niveau entre les champs sonores d'ambiance et avant.	-3 à 0 à +3 Supérieur pour renforcer le champ sonore avant et inférieur pour renforcer le champ sonore d'ambiance.
	Image centrale	Ajuste le niveau d'orientation central (effet d'élargissement) du champ sonore avant.	0,0 à 0,3 à 1,0 Supérieur pour renforcer le niveau d'orientation central (moins d'effet d'élargissement) et inférieur pour l'affaiblir (plus d'effet d'élargissement).

Configuration des diverses fonctions (menu Réglage)

Vous pouvez configurer les diverses fonctions de l'unité à l'aide du menu affiché sur l'écran du téléviseur.

- 1 Appuyez sur ON SCREEN.
- 2 Utilisez les touches de curseur pour sélectionner « Réglage » et appuyez sur ENTER.

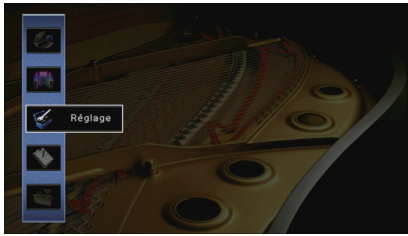

- 3 Utilisez les touches de curseur (◀/▶) pour sélectionner un menu.



- 4 Utilisez les touches de curseur (△/▽) pour sélectionner une option et appuyez sur ENTER.



- Pour revenir à l'écran précédent pendant les opérations du menu, appuyez sur RETURN.

- 5 Utilisez les touches de curseur pour sélectionner un réglage et appuyez sur ENTER.
- 6 Pour quitter le menu, appuyez sur ON SCREEN.

Éléments du menu Réglage

Menu	Élément	Fonction	Page	
Enceinte	Réglage Auto	Optimise automatiquement les réglages d'enceinte (YPAO).	32	
	Réglage manuel	Affect. amp puiss.	Sélectionne un système d'enceintes.	95
		Avant	Sélectionne la taille des enceintes avant.	95
		Centre	Choisit si une enceinte centrale est raccordée ou non ainsi que sa taille.	95
		Surround	Indique si des enceintes d'ambiance sont raccordées ou non ainsi que leur taille.	95
		Surround arrière	Indique si des enceintes d'ambiance arrière sont raccordées ou non ainsi que leur taille.	96
		Configuration		
		Présence av.	Indique si les enceintes de présence sont raccordées ou non.	96
		Subwoofer	Indique si un caisson de graves est raccordé ou non ainsi que sa phase.	96
		Disposition	Sélectionne une disposition pour les enceintes d'ambiance au cas où vous en utilisez.	96
		Fréq. coupu.	Règle la limite inférieure de la composante basse fréquence qui peut être restituée à partir d'enceintes dont la taille est réglée sur « Petite ».	96
	Distance	Règle la distance entre chaque enceinte et la position d'écoute.	97	
	Niveau	Règle le volume de chaque enceinte.	97	
	Égal. param.	Règle la tonalité à l'aide d'un égaliseur.	97	
	Signal test	Active/désactive la sortie du signal test.	98	
Son	Activer retard	Active/désactive le réglage de la synchro pour chaque source d'entrée.	98	
	Synchronisation lèvres			
	Sélection Auto/Manuel	Sélectionne la méthode de réglage du délai entre la sortie vidéo et audio.	98	
	Réglage	Ajuste manuellement le délai entre la sortie vidéo et la sortie audio.	99	
	Dynamique	Permet de sélectionner la méthode de réglage de la dynamique pour la lecture de trains binaires audio (signaux Dolby Digital et DTS).	99	
	Volume maximum	Règle le volume maximum de sorte que le son ne soit pas trop assourdissant.	99	
	Volume initial	Règle le volume initial pour quand ce récepteur est mis sous tension.	99	
	Adaptive DSP Level	Choisit de régler automatiquement ou non le niveau d'effet CINEMA DSP conjointement aux réglages du volume.	99	
	Mode CINEMA DSP 3D	Active/désactive le mode CINEMA DSP 3D.	99	
	Surround étendu	Sélectionne le mode de restitution des sources 5.1 voies en 7.1 voies lorsque des enceintes d'ambiance arrière sont utilisées.	99	
Vidéo	Mode vidéo	Active/désactive le traitement du signal vidéo (résolution et format d'image).	100	
HDMI	Contrôle HDMI	Active/désactive le contrôle HDMI. Vous pouvez également configurer les réglages pertinents (tels que ARC et entrée audio du téléviseur).	101	
	Sortie Audio	Sélectionne un appareil de sortie audio.	102	
	Attente Inchangé	Indique si les vidéos ou le son (entrée via des prises HDMI) sont restitués sur le téléviseur lorsque l'unité est en mode veille.	102	

Menu	Élément	Fonction	Page	
Réseau	Connexion réseau	Sélectionne la méthode de connexion au réseau.	102	
	Adresse IP	Configure les paramètres du réseau (tels que l'adresse IP).	102	
	Veille du réseau	Indique si la fonction permettant de mettre l'unité sous tension depuis d'autres périphériques réseau est activée/désactivée.	103	
	Filtre adresse MAC	Définit le filtre Adresse MAC permettant de limiter l'accès à l'unité depuis d'autres périphériques réseau.	103	
	Nom du réseau	Modifie le nom du réseau (nom de l'unité du réseau) affiché sur les autres périphériques réseau.	104	
Multi-Zone	Réglage Zone principale	Renommer Zone	Change le nom de zone (pour la zone principale) qui apparaît sur l'écran du téléviseur.	104
		Volume maximum	Règle le volume maximum de Zone2 de sorte que le son ne soit pas trop assourdissant dans la zone secondaire.	105
	Réglage Zone2	Volume initial	Règle le volume initial de Zone2 à la mise sous tension de l'unité.	105
		Renommer Zone	Change le nom de zone (pour la Zone2) qui apparaît sur l'écran du téléviseur.	105
Fonction	Réglage d'affichage	Luminosité (affichage avant)	Règle la luminosité de l'afficheur de la face avant.	105
		Message court	Choisit d'afficher ou non les messages courts sur l'écran du téléviseur lorsque l'unité fonctionne.	105
		Fond d'écran	Sélectionne l'image à utiliser comme fond d'écran sur le téléviseur.	105
	Sortie déclencheur	Mode déclencheur	Spécifie la condition de la prise TRIGGER OUT à utiliser.	106
		Zone destination	Spécifie la zone avec laquelle la prise TRIGGER OUT fonctionne en synchronisation.	106
	DC OUT	Mode alim.	Sélectionne le mode d'alimentation via la prise DC OUT.	106
	Protect. mém.		Évite la modification accidentelle des réglages.	107
ECO	Veille Automatique	Règle la durée préalable à la mise en veille automatique.	107	
	Mode ECO	Active/désactive le mode ECO (mode d'économie d'énergie).	108	
Language		Sélectionne une langue pour le menu affiché à l'écran.	108	

Enceinte (Réglage manuel)

Configure manuellement les réglages d'enceinte.



- Les réglages par défaut sont soulignés.

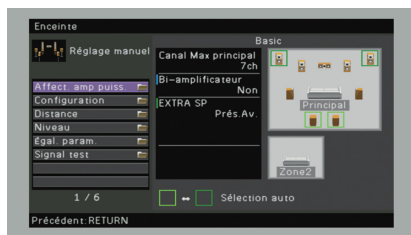

Affect. amp puis.

Sélectionne un système d'enceintes.

Diverses configurations d'enceintes autres qu'un système à 5.1 ou 7.1 voies sont possibles en utilisant les enceintes de présence, les enceintes de la Zone2 ou une connexion bi-amplificatrice.

Réglages

<u>Basic</u>	Choisissez cette option lorsque vous utilisez un système d'enceintes normal (n'utilisant ni des enceintes de la Zone2 ni une connexion bi-amplificatrice).
7ch +1ZONE	Sélectionnez cette option lorsque vous utilisez des enceintes de la Zone2 (p.75) en plus du système d'enceintes de la zone principale.
5ch BI-AMP	Sélectionnez cette option lorsque vous raccordez des enceintes avant prenant en charge des connexions bi-amplificatrices (p.19).

Configuration

Configure les caractéristiques de sortie des enceintes.



- Lorsque vous configurez la taille de l'enceinte, sélectionnez « Large » si le diamètre du haut-parleur grave de votre enceinte est de 16 cm ou plus ou « Petite » s'il est inférieur à 16 cm.

Avant

Sélectionne la taille des enceintes avant.

Réglages

<u>Large</u>	Sélectionnez cette option pour de grandes enceintes. Les enceintes avant produiront tous des appareils de fréquence de voie avant.
<u>Petite</u>	Sélectionnez cette option pour de petites enceintes. Le caisson de graves produit des composantes basse fréquence de voie avant (configurable dans « Fréqu. coupé. »).



- « Avant » est automatiquement réglé sur « Large » lorsque « Subwoofer » est réglé sur « Aucun ».

Centre

Choisit si une enceinte centrale est raccordée ou non ainsi que sa taille.

Réglages

<u>Large</u>	Sélectionnez cette option pour de grandes enceintes. L'enceinte centrale produit toutes les composantes de fréquence de voie centrale.
<u>Petite</u>	Sélectionnez cette option pour de petites enceintes. Le caisson de graves ou les enceintes avant produisent des composantes basse fréquence de voie centrale (configurable dans « Fréqu. coupé. »).
Aucune	Sélectionnez cette option si aucune enceinte centrale n'est raccordée. Les enceintes avant produiront un son de voie centrale.

Surround

Indique si des enceintes d'ambiance sont raccordées ou non ainsi que leur taille.

Réglages

<u>Large</u>	Sélectionnez cette option pour de grandes enceintes. Les enceintes d'ambiance produisent toutes les composantes de fréquence de voie d'ambiance.
<u>Petite</u>	Sélectionnez cette option pour de petites enceintes. Le caisson de graves ou les enceintes avant produisent des composantes basse fréquence de voie d'ambiance (configurable dans « Fréqu. coupé. »).
Aucune	Sélectionnez cette option si aucune enceinte surround n'est raccordée. Les enceintes avant produisent des signaux audio de voie d'ambiance. Virtual CINEMA DSP fonctionne lorsque vous sélectionnez un programme sonore.

Surround arrière

Indique si des enceintes d'ambiance arrière sont raccordées ou non ainsi que leur taille.

Réglages

Large x1	Sélectionnez cette option si une grande enceinte est raccordée. L'enceinte arrière d'ambiance produit toutes les composantes de fréquence de voie arrière d'ambiance.
Large x2	Sélectionnez cette option si deux grandes enceintes sont raccordées. Les enceintes arrière d'ambiance produisent toutes les composantes de fréquence de voie arrière d'ambiance.
Petite x1	Sélectionnez cette option si une petite enceinte est raccordée. Le caisson de graves ou les enceintes avant produisent des composantes basse fréquence de voie arrière d'ambiance (configurable dans « Fréq. coupu. »).
<u>Petite x2</u>	Sélectionnez cette option si deux petites enceintes sont raccordées. Le caisson de graves ou les enceintes avant produisent des composantes basse fréquence de voie arrière d'ambiance (configurable dans « Fréq. coupu. »).
Aucune	Sélectionnez cette option si aucune enceinte d'ambiance arrière n'est raccordée. Les enceintes d'ambiance produisent des signaux audio de voie d'ambiance.



- Cette option n'est pas disponible dans les cas suivants :
 - « Affect. amp puiss. » est réglée sur « 5ch BI-AMP »
 - « Surround » est réglée sur « Aucune »
 - « Disposition (Surround) » est réglée sur « Avant »

Présence av.

Indique si les enceintes de présence sont raccordées ou non.

Réglages

<u>Utiliser</u>	Sélectionnez cette option si des enceintes de présence sont raccordées.
Aucun	Sélectionnez cette option si aucune enceinte de présence n'est raccordée.



- Ce réglage n'est pas disponible lorsque « Affect. amp puiss. » est réglé sur « 5ch BI-AMP » ou sur « 7ch +1ZONE ».

Subwoofer

Indique si un caisson de graves est raccordé ou non ainsi que sa phase.

Réglages

<u>Normal</u>	Sélectionnez cette option lorsqu'un caisson de graves est raccordé (phase non inversée). Le caisson de graves produit un son à partir de la voie LFE (effet de basses fréquences) et les composantes basse fréquence à partir d'autres voies.
Utiliser <u>Inversé</u>	Sélectionnez cette option lorsqu'un caisson de graves est raccordé (phase inversée). Le caisson de graves produit un son à partir de la voie LFE (effet de basses fréquences) et les composantes basse fréquence à partir d'autres voies.
Aucun	Sélectionnez cette option lorsqu'aucun caisson de graves n'est raccordé. Les enceintes avant produisent un son à partir de la voie LFE (effet de basses fréquences) et les composantes basse fréquence à partir d'autres voies.



- Lorsque les basses manquent de puissance ou de netteté, changez la phase du caisson de graves.

Disposition

Sélectionne une disposition pour les enceintes d'ambiance au cas où vous en utilisez.

Choix

Surround

Réglages

<u>Arrière</u>	Sélectionnez cette option lorsque des enceintes d'ambiance sont placées à l'arrière de la pièce.
Avant	Sélectionnez cette option lorsque des enceintes d'ambiance sont placées à l'avant de la pièce. Virtual CINEMA FRONT (p.51) fonctionne dans ce cas.



- Ce réglage n'est pas disponible lorsque « Surround » est réglé sur « Aucune ».

Fréq. coupu.

Règle la limite inférieure des composantes basse fréquence qui peuvent être restituées à partir d'une enceinte dont la taille est réglée sur « Petite ». Un son de fréquence inférieur à la valeur spécifiée est produit à partir du caisson de graves ou des enceintes avant.

Réglages

40 Hz, 60 Hz, 80 Hz, 90 Hz, 100 Hz, 110 Hz, 120 Hz, 160 Hz, 200 Hz



- Si le volume et la fréquence de coupure sont réglables sur votre caisson de graves, réglez le volume à la moitié et la fréquence de coupure au maximum.

■ Distance

Règle la distance entre chaque enceinte et la position d'écoute de sorte que les sons provenant des enceintes atteignent la position d'écoute en même temps. Tout d'abord, sélectionnez l'unité de distance (« Mètre » ou « Pied »).

Choix

Avant G, Avant D, Centre, Surround G, Surround D, Surr. arr. G, Surr. arr. D, Présence av. G, Présence av. D, Subwoofer

Plage de réglage

0,30 m à 3,00 m à 24,00 m, *incrément de 0,05 m

■ Niveau

Règle le volume de chaque enceinte.

Choix

Avant G, Avant D, Centre, Surround G, Surround D, Surr. arr. G, Surr. arr. D, Présence av. G, Présence av. D, Subwoofer

Plage de réglage

-10,0 dB à 0,0 dB à +10,0 dB (incrément de 0,5 dB)

■ Égal. param.

Règle la tonalité à l'aide d'un égaliseur.

Réglages

Manuel	Sélectionnez cette option si vous souhaitez régler manuellement l'égaliseur. Pour plus d'informations, reportez-vous à la section relative au réglage manuel de l'égaliseur.
YPAO:Plat	Ajuste les enceintes individuelles pour obtenir les mêmes caractéristiques.
YPAO:Avant	Ajuste les enceintes individuellement pour obtenir les mêmes caractéristiques que pour les enceintes avant.
YPAO:Naturel	Règle toutes les enceintes pour obtenir un son naturel.
Direct	N'utilise pas l'égaliseur.



- « YPAO:Plat », « YPAO:Avant » et « YPAO:Naturel » sont disponibles uniquement lorsque les résultats de mesure de « Réglage Auto » ont déjà été enregistrés (p.32). Appuyez de nouveau sur ENTER pour afficher les résultats de mesure.

■ Réglage manuel de l'égaliseur

- 1 Réglez « Égal. param. » sur « Manuel » et appuyez sur ENTER.
- 2 Appuyez de nouveau sur ENTER pour accéder à l'écran de modification.
- 3 Utilisez les touches de curseur pour sélectionner une enceinte et appuyez sur ENTER.



- Pour restaurer les réglages par défaut de toutes les enceintes, sélectionnez « Eff. données PEQ », puis « OK ».
- Pour copier les valeurs de l'égaliseur paramétrique acquises avec « Réglage Auto » (p.32) dans les champs « Manuel » pour un réglage précis, sélectionnez « Copie données PEQ » et un type d'égaliseur.

- 4 Utilisez les touches de curseur (</>) pour sélectionner une fréquence centrale à partir des 7 bandes prédéfinies et les touches (Δ/▽) pour régler le gain.

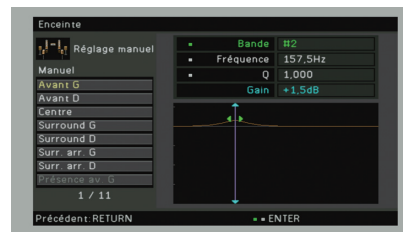

Plage de réglage

Gain : -20,0 dB à +6,0 dB

- 5 Pour effectuer un réglage précis de la fréquence centrale ou du facteur Q (bande passante), appuyez à plusieurs reprises sur ENTER pour sélectionner un élément.

Fréquence : Utilisez les touches de curseur (</>) pour régler la fréquence centrale de la bande sélectionnée et les touches de curseur (Δ/▽) pour régler le gain.

Q : Utilisez les touches de curseur (</>) pour régler le facteur Q (bande passante) de la bande sélectionnée et les touches de curseur (Δ/▽) pour régler le gain.

Plage de réglage

Fréquence centrale : 31,3 Hz à 16,0 kHz

Facteur Q : 0,500 à 10,080

- 6 Pour quitter le menu, appuyez sur ON SCREEN.

■ Signal test

Active/désactive la sortie du signal test. La sortie de la tonalité d'essai vous permet de régler l'équilibre des enceintes ou l'égaliseur tout en confirmant l'effet.

Réglages

Désactivé	Ne génère pas de sortie des tonalités d'essai.
Activé	Effectue automatiquement une sortie des signaux test lorsque vous réglez l'équilibre des enceintes ou l'égaliseur.

Son

Configure les réglages de sortie audio.

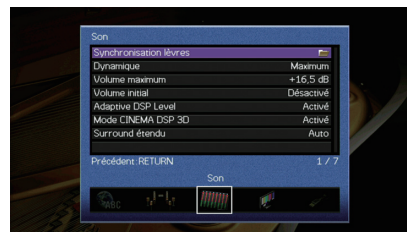

■ Synchronisation lèvres

Ajuste le délai entre la sortie vidéo et la sortie audio.

Activer retard

Active/désactive le réglage de la synchro pour chaque source d'entrée.

Choix

HDMI 1-5, AV 1-6, V-AUX, AUDIO 1-2

Réglages

Invalider	Désactive le réglage de la synchro pour la source d'entrée sélectionnée.
Valider	Active le réglage de la synchro pour la source d'entrée sélectionnée.

Sélection Auto/Manuel

Sélectionne la méthode de réglage du délai entre la sortie vidéo et audio.

Plage de réglage

Auto	Ajuste le délai entre la sortie vidéo et la sortie audio lorsqu'un téléviseur prenant en charge une fonction Synchronisation Lèvres automatique est raccordé à l'unité via HDMI. Si nécessaire, vous pouvez effectuer un réglage précis de la synchronisation des signaux audio de sortie dans « Réglage ».
Manuel	Sélectionnez cette option si vous souhaitez régler manuellement le délai entre la sortie vidéo et la sortie audio. Réglez la synchronisation des signaux de sortie audio dans « Réglage ».



- Même si « Sélection Auto/Manuel » est sur « Auto », le réglage automatique pourrait ne pas fonctionner suivant le téléviseur connecté à l'unité. Dans ce cas, réglez manuellement le délai avec « Réglage ».

Réglage

Permet de régler manuellement le délai entre la sortie vidéo et la sortie audio lorsque « Sélection Auto/Manuel » est réglé sur « Manuel ». Vous pouvez effectuer un réglage précis de la synchronisation des signaux audio de sortie lorsque « Sélection Auto/Manuel » est réglé sur « Auto ».

Plage de réglage

0 ms à 500 ms (incréments de 1 ms)



- « Décalage » affiche la différence entre le réglage automatique et un réglage précis.

Dynamique

Permet de sélectionner la méthode de réglage de la dynamique pour la lecture de trains binaires audio (signaux Dolby Digital et DTS).

Réglages

Maximum	Produit un son sans réglage de la plage dynamique.
Standard	Optimise la plage dynamique pour une utilisation normale à la maison.
Minimum/Auto	Règle la dynamique pour obtenir un son clair, y compris la nuit ou à faibles volumes. Lors de la lecture de signaux Dolby TrueHD, la dynamique est réglée automatiquement sur la base des informations de signal d'entrée.

Volume maximum

Règle le volume maximum de sorte que le son ne soit pas trop assourdissant.

Plage de réglage

-30,0 dB à +15,0 dB (incréments de 5,0 dB), **+16,5 dB**

Volume initial

Règle le volume initial, à la mise sous tension du récepteur.

Réglages

Désactivé	Définit le niveau du volume au niveau où l'unité se trouvait avant sa dernière mise en veille.
Activé	Règle au niveau du Silencieux ou du volume spécifié (-80 à +16,5 dB, incréments de 0,5 dB). (Ce réglage fonctionne uniquement lorsque le volume initial est réglé à un niveau inférieur à celui du « Volume maximum ».)

Adaptive DSP Level

Choisit de régler automatiquement ou non le niveau d'effet CINEMA DSP conjointement aux réglages du volume.

Réglages

Désactivé	Ne règle pas le niveau d'effet automatiquement.
Activé	Règle automatiquement le niveau d'effet.

Mode CINEMA DSP 3D

Active/désactive le mode CINEMA DSP 3D (p.49). Si cette fonction est réglée sur « Activé », CINEMA DSP 3D fonctionne avec les programmes sonores sélectionnés (sauf 2ch Stereo et 7ch Stereo).

Réglages

Désactivé	Désactive le mode CINEMA DSP 3D.
Activé	Active le mode CINEMA DSP 3D.

Surround étendu

Sélectionne le mode de restitution des sources 5.1 voies en 7.1 voies lorsque des enceintes d'ambiance arrière sont utilisées.

Réglages

Auto	Sélectionne automatiquement le décodeur le plus adapté si les signaux contenant des signaux pour les voies surround arrière sont appliqués à l'entrée et restitue les signaux dans le système à 6.1 voies ou 7.1 voies. Si deux enceintes surround arrière sont raccordées, l'unité restitue les signaux à 5.1 voies dans le système à 7.1 voies.
<input checked="" type="checkbox"/> PLIIx Movie	Reproduit toujours les signaux en 7.1 voies à l'aide du décodeur Dolby Pro Logic IIx Movie. Ce réglage est disponible uniquement lorsque deux enceintes d'ambiance arrière sont raccordées.
<input checked="" type="checkbox"/> PLIIx Music	Reproduit toujours les signaux en 6.1 ou 7.1 voies à l'aide du décodeur Dolby Pro Logic IIx Music. Ce réglage est disponible uniquement lorsqu'une ou deux enceintes d'ambiance arrière sont raccordées.
EX/ES	Sélectionne automatiquement le décodeur Dolby EX ou DTS-ES et restitue les signaux dans le système à 6.1 ou 7.1 voies.
Désactivé	Restitue toujours les signaux sur leur voie d'origine. (Même lorsqu'un signal DTS-ES ou Dolby Digital Surround EX est appliqué à l'entrée, l'unité restitue le signal sur un système à 5.1 voies.)



- Certaines sources Dolby Digital Surround EX ou DTS-ES plus anciennes ne contiennent pas de drapeau pour la restitution de la voie surround arrière. Nous vous recommandons de régler « Surround étendu » sur « PLIIx Movie » ou « EX/ES » pour la lecture de ces sources.

Vidéo

Configure les réglages de sortie vidéo.



Mode vidéo

Active/désactive le traitement du signal vidéo (résolution et format d'image).

Réglages

<u>Direct</u>	Désactive le traitement du signal vidéo.
Traitement	Active le traitement du signal vidéo. Sélectionnez une résolution et un format d'image dans « Résolution » et « Aspect ».



- Si « Mode vidéo » est réglée sur « Direct », l'unité transmet les signaux vidéo en utilisant le minimum de circuits afin de réduire le délai de sortie vidéo.
- Lorsque « Mode vidéo » est sur « Traitement » et que la résolution est convertie, les messages courts ne s'affichent plus sur l'écran du téléviseur.

Résolution

Sélectionne une résolution pour les signaux vidéo HDMI émis lorsque « Mode vidéo » est réglé sur « Traitement ».

Réglages

Inchangé	Ne convertit pas la résolution.
<u>Auto</u>	Sélectionne automatiquement une résolution en fonction de la résolution TV.
480p/576p, 720p, 1080i, 1080p, 4K	Signaux vidéo de sortie avec une résolution sélectionnée. (Seules les résolutions prises en charge par votre téléviseur peuvent être sélectionnées.)



- Si vous devez sélectionner une résolution que votre téléviseur ne prend pas en charge, réglez l'option « MON.CHK » (p.112) du menu « ADVANCED SETUP » sur « SKIP », puis essayez à nouveau. Remarque : les vidéos émises peuvent ne pas s'afficher normalement sur votre téléviseur.

Aspect

Sélectionne un format d'image pour les signaux vidéo HDMI émis lorsque « Mode vidéo » est réglé sur « Traitement ».

Réglages

<u>Inchangé</u>	Ne convertit pas le format d'image.
16:9 normal	Émet des signaux vidéo 4:3 en un format de téléviseur 16:9 avec des bandes noires de part et d'autre de l'écran.



- Ce réglage fonctionne uniquement lorsque des signaux 480i/576i ou 480p/576p sont convertis en signaux 720p, 1080i, 1080p ou 2160p (4K).

HDMI

Configure les réglages HDMI.



■ Contrôle HDMI

Active/désactive le contrôle HDMI (p.129).

Réglages

Désactivé	Désactive le contrôle HDMI.
Activé	Active le contrôle HDMI. Configurez les réglages des options « Entrée audio TV », « ARC » et « Synch. en veille ».



- Pour utiliser le contrôle HDMI, vous devez procéder au réglage de la liaison du contrôle HDMI (p.129) après avoir raccordé les appareils compatibles avec le contrôle HDMI.

■ Entrée audio TV

Sélectionne une prise d'entrée audio de l'unité à utiliser pour l'entrée audio TV lorsque « Contrôle HDMI » est réglé sur « Activé ». La source d'entrée de l'unité bascule automatiquement sur Audio TV lorsque l'entrée TV est basculée sur son syntoniseur intégré.

Réglages

AV 1-6, AUDIO 1-2

Réglage par défaut

AV 4



- Lorsque le mode ARC est utilisé pour transmettre des signaux audio TV sur l'unité, vous ne pouvez pas utiliser les prises d'entrée sélectionnées pour raccorder un appareil externe car l'entrée est utilisée pour l'entrée audio TV.

ARC

Active/désactive le mode ARC (p.130) lorsque « Contrôle HDMI » est réglé sur « Activé ».

Réglages

Désactivé	Désactive ARC.
Activé	Active ARC.



- Normalement, vous n'avez pas à modifier ce réglage. En cas de bruits provenant des enceintes raccordées à l'unité (si les signaux audio TV émis via ARC ne sont pas pris en charge par cette dernière), réglez « ARC » sur « Désactivé » et utilisez les enceintes du téléviseur.

■ Synch. en veille

Choisit d'utiliser ou non le contrôle HDMI pour lier le comportement de veille du téléviseur et de l'unité lorsque « Contrôle HDMI » est réglé sur « Activé ».

Réglages

Désactivé	Ne règle pas l'unité en mode veille suite à la mise hors tension du téléviseur.
Activé	Règle l'unité en mode veille suite à la mise hors tension du téléviseur.
Auto	Règle l'unité en mode veille suite à la mise hors tension du téléviseur uniquement lorsque l'unité reçoit des signaux audio TV ou HDMI.

Sortie Audio

Sélectionne un appareil de sortie audio.



- Ce réglage n'est disponible que lorsque « Contrôle HDMI » est réglé sur « Désactivé ».

Amplificateur

Active/désactive la sortie audio des enceintes raccordées à l'unité.

Réglages

Désactivé	Désactive la sortie audio des enceintes.
Activé	Active la sortie audio des enceintes.

HDMI OUT

Active/désactive la sortie audio d'un téléviseur raccordé à la prise HDMI OUT.

Réglages

Désactivé	Désactive la sortie audio du téléviseur.
Activé	Active la sortie audio du téléviseur.

Attente Inchangé

Indique si les vidéos ou le son (entrée via des prises HDMI) sont restitués sur le téléviseur lorsque l'unité est en mode veille. Si cette fonction est réglée sur « Activé » vous pouvez utiliser les touches de sélection d'entrée (HDMI 1-5, V-AUX) pour sélectionner une entrée HDMI même lorsque l'unité se trouve en mode veille (témoin de veille clignotant sur l'unité).

Réglages

Désactivé	Ne transmet pas de signaux vidéo/audio au téléviseur.
Activé	Transmet des signaux vidéo/audio au téléviseur. (L'unité consomme plus d'électricité que lorsque « Désactivé » est sélectionné.)



- Ce réglage n'est disponible que lorsque « Contrôle HDMI » est réglé sur « Désactivé ».

Réseau

Configure les réglages de réseau.



Connexion réseau

Sélectionne la méthode de connexion au réseau.

Réglages

Câblé	Sélectionnez cette option pour connecter l'unité à un réseau via un câble réseau disponible dans le commerce (p.28).
Sans fil	Sélectionnez cette option pour connecter l'unité à un réseau via un routeur sans fil (point d'accès). Pour en savoir plus sur les réglages, reportez-vous à la section «Connexion de l'unité à un réseau sans fil» (p.39).
Wireless Direct	Sélectionnez cette option pour connecter directement l'unité à un appareil mobile. Pour en savoir plus sur les réglages, reportez-vous à la section «Connexion directe de l'unité à un appareil mobile (Wireless Direct)» (p.44).

Adresse IP

Configure les paramètres du réseau (tels que l'adresse IP).

DHCP

Choisir d'utiliser ou non un serveur DHCP.

Réglages

Désactivé	N'utilise pas un serveur DHCP. Configurez manuellement les paramètres réseau. Pour plus d'informations, reportez-vous à la section « Réglage manuel des paramètres réseau ».
Activé	Un serveur DHCP permet d'obtenir automatiquement les paramètres réseau de l'unité (tels que l'adresse IP).

■ Réglage manuel des paramètres réseau

- 1 Réglez « DHCP » sur « Désactivé ».
- 2 Utilisez les touches de curseur (Δ/∇) pour sélectionner un type de paramètre et appuyez sur ENTER.

Adresse IP	Spécifie une adresse IP.
Masque sous réseau	Spécifie un masque sous réseau.
Passerelle déf.	Spécifie l'adresse IP de la passerelle par défaut.
Serveur DNS (P)	Spécifie l'adresse IP du serveur DNS primaire.
Serveur DNS (S)	Spécifie l'adresse IP du serveur DNS secondaire.

- 3 Utilisez les touches de curseur (\leftarrow/\rightarrow) pour sélectionner le caractère à modifier et (Δ/∇) pour sélectionner une valeur.
- 4 Pour confirmer le réglage, appuyez sur ENTER.
- 5 Pour configurer un autre paramètre de réseau, recommencez les étapes 2 à 4.
- 6 Pour enregistrer les modifications, utilisez les touches de curseur pour sélectionner « OK » et appuyez sur ENTER.
- 7 Pour quitter le menu, appuyez sur ON SCREEN.

■ Veille du réseau

Indique si l'unité peut être mise sous tension depuis d'autres périphériques réseau (veille du réseau).

Réglages

Désactivé	Désactive la fonction de veille du réseau.
Activé	Active la fonction de veille du réseau. (L'unité consomme plus d'électricité que lorsque « Désactivé » est sélectionné.)

■ Filtre adresse MAC

Définit le filtre Adresse MAC permettant de limiter l'accès à l'unité depuis d'autres périphériques réseau.

Filtre

Active/désactive le filtre adresse MAC.

Réglages

Désactivé	Désactive le filtre adresse MAC.
Activé	Active le filtre adresse MAC. Dans « Adresse MAC 1-10 », indiquez les adresses MAC des périphériques réseau autorisés à accéder à l'unité.



- Le filtre adresse MAC ne concerne pas l'utilisation d'AirPlay (p.72) et de DMC (p.87).

Adresse MAC 1-10

Indique les adresses MAC (jusqu'à 10) des périphériques réseau dont l'accès à l'unité est autorisé si l'option « Filtre » est réglée sur « Activé ».

■ Procédure

- 1 Utilisez les touches de curseur (Δ/∇) pour sélectionner « Adresse MAC 1-5 » ou « Adresse MAC 6-10 » et appuyez sur ENTER.
- 2 Utilisez les touches de curseur (Δ/∇) pour sélectionner un numéro d'adresse MAC et appuyez sur ENTER.
- 3 Utilisez les touches de curseur (\leftarrow/\rightarrow) pour sélectionner le caractère à modifier et (Δ/∇) pour sélectionner une valeur.
- 4 Pour confirmer le réglage, appuyez sur ENTER.
- 5 Pour enregistrer les modifications, utilisez les touches de curseur pour sélectionner « OK » et appuyez sur ENTER.
- 6 Pour quitter le menu, appuyez sur ON SCREEN.

Nom du réseau

Modifie le nom du réseau (nom de l'unité du réseau) affiché sur les autres périphériques réseau.

Procédure

- 1 Appuyez sur ENTER accéder à l'écran de modification du nom.
- 2 Utilisez les touches de curseur et ENTER pour renommer et sélectionnez « SAISIR » pour confirmer la saisie.

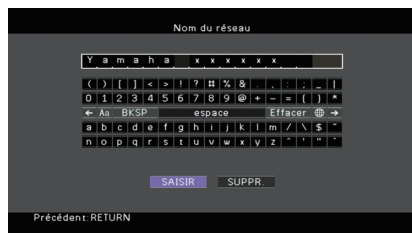

- Pour effacer l'entrée, sélectionnez « SUPPR. ».

- 3 Utilisez les touches de curseur pour sélectionner « OK » et appuyez sur ENTER.



- Pour restaurer le réglage par défaut, sélectionnez « RÉINIT ».

- 4 Pour quitter le menu, appuyez sur ON SCREEN.

Multi-Zone

Configure les réglages de la fonction multi-zone.

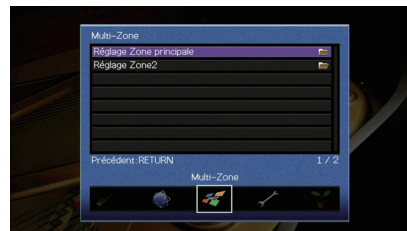

Réglage Zone principale

Configure le réglage de la zone principale.

Renommer Zone

Change le nom de zone (pour la zone principale) qui apparaît sur l'écran du téléviseur.

Procédure

- 1 Appuyez sur ENTER accéder à l'écran de modification du nom.
- 2 Utilisez les touches de curseur et ENTER pour renommer et sélectionnez « SAISIR » pour confirmer la saisie.



- Pour effacer l'entrée, sélectionnez « SUPPR. ».

- 3 Utilisez les touches de curseur pour sélectionner « OK » et appuyez sur ENTER.



- Pour restaurer le réglage par défaut, sélectionnez « RÉINIT ».

- 4 Pour quitter le menu, appuyez sur ON SCREEN.

■ Réglage Zone2

Configure les réglages de la Zone2.

Volume maximum

Règle le volume maximum de la Zone2 de sorte que le son ne soit pas trop assourdissant.

Plage de réglage

-30,0 dB à +15,0 dB (incréments de 5,0 dB), **+16,5 dB**



- Ce réglage n'est disponible que lorsque «Affect. amp puiss.» (p.95) est réglé sur « 7ch +1ZONE ».

Volume initial

Règle le volume initial de Zone2 à la mise sous tension de l'unité.

Réglages

Désactivé	Définit le niveau du volume au niveau où l'unité se trouvait avant sa dernière mise en veille.
Activé	Règle au niveau du Silencieux ou du volume spécifié (-80 à +16,5 dB, incréments de 0,5 dB). (Ce réglage fonctionne uniquement lorsque le volume initial est réglé à un niveau inférieur à celui du « Volume maximum ».)



- Ce réglage n'est disponible que lorsque «Affect. amp puiss.» (p.95) est réglé sur « 7ch +1ZONE ».

Renommer Zone

Change le nom de zone (pour la Zone2) qui apparaît sur l'écran du téléviseur.

Vous pouvez modifier le nom de la zone de la même manière que pour « Renommer Zone » dans «Réglage Zone principale» (p.104).

Fonction

Configure les fonctions qui permettent d'utiliser plus facilement l'unité.



■ Réglage d'affichage

Configure les réglages associés à l'afficheur de la face avant ou à l'afficheur de l'écran du téléviseur.

Luminosité (affichage avant)

Règle la luminosité de l'afficheur de la face avant.

Plage de réglage

-4 à 0 (supérieur pour une luminosité plus forte)



- L'afficheur de la face avant peut s'éteindre si l'option «Mode ECO» (p.108) est réglée sur « Activé ».

Message court

Choisit d'afficher ou non les messages courts sur l'écran du téléviseur lorsque l'unité fonctionne (comme la sélection d'entrée et le réglage du volume).

Réglages

Activé	Affiche les messages courts sur l'écran du téléviseur.
Désactivé	N'affiche pas les messages courts sur l'écran du téléviseur.

Fond d'écran

Sélectionne l'image à utiliser comme fond d'écran sur le téléviseur.

Réglages

Image1, Image2, Image3	Affiche l'image sélectionnée sur l'écran du téléviseur lorsqu'il n'y a aucun signal vidéo.
Fond gris	Affiche un fond d'écran gris sur l'écran de téléviseur lorsqu'il n'y a aucun signal vidéo.

Sortie déclencheur

Permet de régler la prise TRIGGER OUT pour qu'elle fonctionne de manière synchronisée avec l'état d'alimentation de chaque zone ou du basculement d'entrée.

Mode déclencheur

Spécifie la condition de la prise TRIGGER OUT à utiliser.

Réglages

<u>Alimentation</u>	La prise TRIGGER OUT fonctionne de manière synchronisée avec l'état d'alimentation de la zone spécifiée à l'aide du « Zone destination ».
Source	La prise TRIGGER OUT fonctionne de manière synchronisée avec le basculement d'entrée de la zone spécifiée à l'aide du « Zone destination ». Un signal électronique est transmis en fonction du réglage effectué dans « Source ».
Manuel	Sélectionnez cette option pour changer manuellement le niveau de sortie de la transmission du signal électronique avec « Manuel ».

Source

Spécifie le niveau de sortie du signal électronique transmis avec chaque basculement de l'entrée lorsque « Mode déclencheur » est réglé sur « Source ».

Choix

HDMI 1-5, AV 1-6, V-AUX, AUDIO 1-2, TUNER, (sources réseau), USB

Réglages

Bas	Arrête la transmission du signal électronique lorsque vous basculez sur la source d'entrée spécifiée dans cette option.
<u>Haut</u>	Transmet le signal électronique lorsque vous basculez sur la source d'entrée spécifiée dans cette option.

Manuel

Change manuellement le niveau de sortie de la transmission du signal électronique lorsque « Mode déclencheur » est réglé sur « Manuel ». Ce réglage peut également être utilisé pour confirmer le fonctionnement correct de l'appareil externe raccordé via la prise TRIGGER OUT.

Choix

Bas	Arrête la transmission du signal électronique.
<u>Haut</u>	Transmet le signal électronique.

Zone destination

Spécifie la zone avec laquelle la prise TRIGGER OUT fonctionne en synchronisation.

Réglages

Principale	Lorsque « Mode déclencheur » est réglé sur « Alimentation », la transmission du signal électronique est synchronisée avec l'état de l'alimentation de la zone principale. Lorsque « Mode déclencheur » est réglé sur « Source », la transmission du signal électronique est synchronisée avec le basculement de l'entrée dans la zone principale.
Zone2	Lorsque « Mode déclencheur » est réglé sur « Alimentation », la transmission du signal électronique est synchronisée avec l'état de l'alimentation de Zone2. Lorsque « Mode déclencheur » est réglé sur « Source », la transmission du signal électronique est synchronisée avec le basculement de l'entrée de Zone2.
<u>Tout</u>	Lorsque « Mode déclencheur » est réglé sur « Alimentation », la transmission du signal électronique est synchronisée avec l'état de l'alimentation de la zone principale ou de Zone2. Lorsque « Mode déclencheur » est réglé sur « Source », la transmission du signal électronique est synchronisée avec le basculement de l'entrée dans la zone principale ou dans Zone2.

DC OUT

Configure le réglage d'alimentation de la prise DC OUT.

Mode alim.

Sélectionne le mode d'alimentation de l'accessoire AV Yamaha connecté à la prise DC OUT.

Réglages

<u>En continu</u>	Alimente l'appareil externe via la prise DC OUT en continu, que l'unité soit allumée ou en mode veille.
Sync. alim. zone principale	Alimente l'appareil externe via la prise DC OUT uniquement quand la zone principale est activée. (Il se pourrait que ce réglage ne fonctionne pas correctement avec certains appareils externes.)

■ Protect. mém.

Évite la modification accidentelle des réglages.

Réglages

Désactivé	Ne protège pas les réglages.
Activé	Protège les réglages jusqu'à ce que « Désactivé » soit sélectionné.



- Lorsque l'option « Protect. mém. » est réglée sur « Activé », l'icône de verrouillage (🔒) s'affiche sur l'écran de menu.

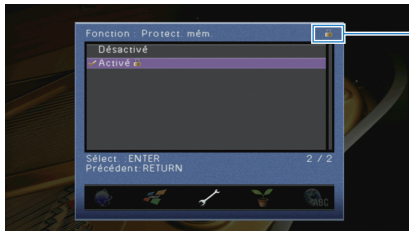

Icône

ECO

Configure les réglages de l'alimentation.



■ Veille Automatique

Règle la durée préalable à la mise en veille automatique. Si vous n'utilisez pas l'unité ou qu'elle ne reçoit aucun signal pendant la durée spécifiée, elle passe automatiquement en mode veille.

Réglages

Désactivé	Ne règle pas automatiquement l'unité en mode veille.
20 Minutes	Active le mode de veille de l'unité si celle-ci ne reçoit aucun signal ou si vous n'utilisez aucune commande (ou encore si l'unité est en mode silencieux) pendant 20 minutes.
2 heures, 4 heures, 8 heures, 12 heures	Règle l'unité en mode veille lorsque vous ne l'avez pas utilisée pendant la durée spécifiée. Par exemple, lorsque « 2 heures » est sélectionné, l'unité passe en mode veille après 2 heures de non-utilisation.

Réglage par défaut

Modèles pour le Royaume-Uni et l'Europe : 20 Minutes

Autres modèles : Désactivé



- Juste avant que l'unité ne passe en mode veille, le message « AutoPowerStdby » s'affiche et un compte à rebours démarre sur l'afficheur de la face avant.

Mode ECO

Active/désactive le mode ECO (économie d'énergie).

Lorsque le mode eco est activé, vous pouvez réduire la consommation d'énergie de l'unité.

Réglages

<u>Désactivé</u>	Désactive le mode ECO.
Activé	Active le mode ECO.



- Le nouveau réglage est effectif après le redémarrage de l'unité.
- Lorsque l'option « Mode ECO » est réglée sur « Activé », l'afficheur de la face avant peut s'éteindre.
- Si vous voulez augmenter le volume du son, réglez « Mode ECO » sur « Désactivé ».

Language

Sélectionne une langue pour le menu affiché à l'écran.

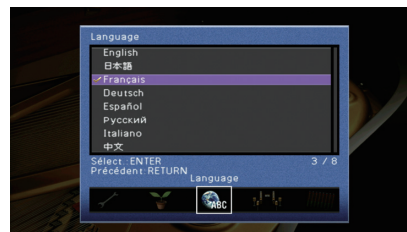

Réglages

<u>English</u>	Anglais
日本語	Japonais
Français	Français
Deutsch	Allemand
Español	Espagnol
Русский	Russe
Italiano	Italien
中文	Chinois



- Les informations affichées sur la face avant sont exclusivement présentées en anglais.

Consultation des informations relatives à l'unité (menu Information)

Vous pouvez consulter les informations relatives à l'unité à l'aide de l'écran du téléviseur.

- 1 Appuyez sur ON SCREEN.
- 2 Utilisez les touches de curseur pour sélectionner « Information » et appuyez sur ENTER.

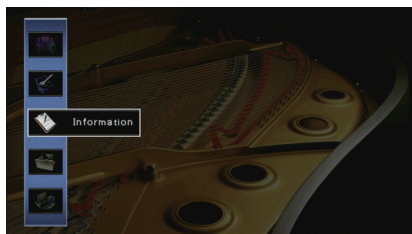

- 3 Utilisez les touches de curseur (◀/▶) pour sélectionner un type d'information.

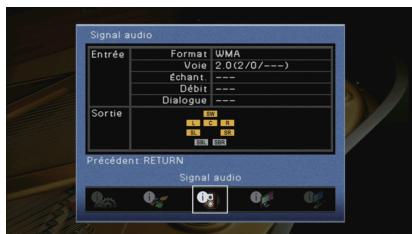

- 4 Pour quitter le menu, appuyez sur ON SCREEN.

Types d'informations

■ Signal audio

Affiche les informations relatives au signal audio actuel.

Entrée	Format	Format audio du signal d'entrée
	Voie	Nombre de voies de source dans le signal d'entrée (avant/surround/LFE) Par exemple, la mention « 5.1 (3/2/0.1) » indique 5.1 voies au total (3 voies avant, 2 voies d'ambiance et LFE).
	Échant.	Nombre d'échantillons par seconde du signal numérique d'entrée
	Débit	Quantité de données par seconde du signal à trains binaires d'entrée
Sortie	Dialogue	Niveau de normalisation de dialogue du signal à trains binaires d'entrée
		Bornes de l'enceinte depuis lesquelles les signaux sont transmis



- Même lorsque l'unité est réglée directement sur des signaux à trains binaires de sortie, le signal peut être converti en fonction des spécifications et des réglages de l'appareil de lecture.

■ Signal vidéo

Affiche les informations relatives au signal vidéo actuel.

Signal HDMI	Présence ou absence de sortie/entrée de signal HDMI
Résolution HDMI	Résolutions du signal d'entrée (analogique ou HDMI) et du signal de sortie (HDMI).
Résolution analog.	Résolutions du signal d'entrée (analogique) et du signal transmis aux prises MONITOR OUT (analogique).

■ Moniteur HDMI

Affiche des informations sur le téléviseur raccordé à la prise HDMI OUT.

Interface	Interface TV
Résolution vidéo	Résolutions prises en charge par le téléviseur

■ Réseau

Affiche les informations réseau sur l'unité.

(Quand vous utilisez une connexion réseau câblée ou sans fil [Wi-Fi])

Adresse IP	Adresse IP
Masque sous réseau	Masque sous réseau
Passerelle déf.	Adresse IP de la passerelle par défaut
Serveur DNS (P)	Adresse IP du serveur DNS primaire
Serveur DNS (S)	Adresse IP du serveur DNS secondaire
Adresse MAC	Adresse MAC
Nom du réseau	Nom du réseau (nom de l'unité sur le réseau)
Câblé/Sans fil	État de la connexion câblée ou sans fil
SSID	(Quand vous utilisez une connexion réseau sans fil [Wi-Fi]) SSID du réseau sans fil

(Quand vous utilisez Wireless Direct)

SSID	SSID du réseau sans fil
Sécurité	Méthode de sécurité
Clé sécurité	Clé sécurité
Adresse IP	Adresse IP
Masque sous réseau	Masque sous réseau
Adresse MAC	Adresse MAC
Connexion réseau	Indication « Wireless Direct »

■ Système

Affiche les informations système sur l'unité.

ID télécommande	Réglage de l'ID de télécommande de l'unité (p.111)
Format TV	Type de signal vidéo de l'unité (p.112)
Impédance d'enceinte	Réglage de l'impédance des enceintes de l'unité (p.111)
Pas de fréq.tuner	(Modèle pour l'Asie uniquement) Réglage de la fréquence de syntonisation FM/AM de l'unité (p.112)
ID système	Numéro d'ID système
Vers. Firmware	Version du microprogramme installée sur l'unité



- Si l'unité détecte un microprogramme plus récent sur le réseau, un point d'exclamation « ! » apparaît en haut à droite des icônes « Information » et « Système » et le message correspondant s'affiche dans cet écran. Vous pouvez mettre à jour le microprogramme de l'unité en appuyant sur ENTER à l'écran et en suivant la procédure indiquée dans la section « Mise à jour du microprogramme de l'unité via le réseau » (p.114).

■ Multi-Zone

Affiche des informations sur Zone2.

Entrée	Source d'entrée sélectionnée pour Zone2
Volume	Réglage du volume pour la Zone2

Configuration des paramètres du système (menu ADVANCED SETUP)

Configurez les paramètres du système de l'unité à l'aide de l'afficheur de la face avant.

- 1 Faites passer l'unité en mode veille.
- 2 Tout en appuyant sur STRAIGHT sur le panneau avant et en maintenant cette pression, appuyez sur MAIN ZONE .

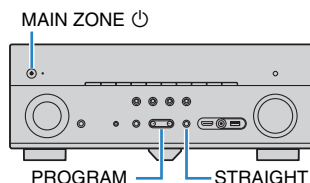

- 3 Appuyez sur PROGRAM pour sélectionner un élément.
- 4 Appuyez sur STRAIGHT pour sélectionner un réglage.
- 5 Appuyez sur MAIN ZONE  pour faire basculer l'unité en mode veille et remettez-la sous tension.
Les nouveaux réglages prennent effet.

Éléments du menu ADVANCED SETUP



- Les réglages par défaut sont soulignés.

Élément	Fonction	Page
SP IMP.	Change le réglage de l'impédance des enceintes.	111
REMOTE ID	Sélectionne le code de télécommande de l'unité.	111
TU	(Modèle pour l'Asie uniquement) Change le réglage de la fréquence de syntonisation FM/AM.	112
TV FORMAT	Bascule le type de signal vidéo.	112
MON.CHK	Supprime la limite de sortie vidéo HDMI.	112
INIT	Restaure les réglages par défaut.	112
UPDATE	Met à jour le microprogramme.	113
VERSION	Vérifie la version du microprogramme actuellement installé sur l'unité.	113

Modification du réglage de l'impédance des enceintes (SP IMP.)

Changez les réglages de l'impédance d'enceinte de l'unité en fonction de l'impédance des enceintes raccordées.

Réglages

<u>6 Ω MIN</u>	Sélectionnez cette option lorsque des enceintes 6 ohms sont raccordées à l'unité. Vous pouvez également utiliser des enceintes 4 ohms comme enceintes avant.
<u>8 Ω MIN</u>	Sélectionnez cette option lorsque des enceintes 8 ohms ou plus sont raccordées à l'unité.

Sélection de l'ID de télécommande (REMOTE ID)

Modifiez le code de télécommande de l'unité de sorte qu'il corresponde au code de la télécommande (par défaut : ID1). Lors de l'utilisation de plusieurs Amplis-tuners audio-vidéo Yamaha, vous pouvez régler chaque télécommande avec un seul ID de commande pour leur récepteur correspondant.

Réglages

ID1, ID2

■ Changement du code de la télécommande

- 1 Pour sélectionner ID1, maintenez la touche de curseur (<) et SCENE (BD/DVD) enfoncées simultanément pendant 3 secondes.
Pour sélectionner ID2, maintenez la touche de curseur (<) et SCENE (TV) enfoncées simultanément pendant 3 secondes.

Changement du réglage de la fréquence de syntonisation FM/AM (TU)

(Modèle pour l'Asie uniquement)

TU * * * * FM50/AM9

Modifiez le réglage de la fréquence de syntonisation FM/AM de l'unité en fonction de votre pays ou de votre région.

Réglages

FM100/AM10	Sélectionnez cette option lorsque vous souhaitez régler la fréquence FM par pas de 100 kHz et la fréquence AM par pas de 10 kHz.
FM50/AM9	Sélectionnez cette option lorsque vous souhaitez régler la fréquence FM par pas de 50 kHz et la fréquence AM par pas de 9 kHz.

Modification du type de signal vidéo (TV FORMAT)

TV FORMAT * * * * NTSC

Basculez le type de signal vidéo de l'unité de sorte qu'il corresponde au format de votre téléviseur.

Réglages

NTSC, PAL

Réglage par défaut

Modèles pour les États-Unis et le Canada : NTSC

Autres modèles : PAL

Suppression de la limite de sortie vidéo HDMI (MON.CHK)

MON.CHK * * * * YES

L'unité détecte automatiquement les résolutions prises en charge par un téléviseur raccordé via la prise HDMI OUT.

Désactivez la fonction de vérification du moniteur lorsque vous souhaitez définir une résolution dans « Résolution » (p.100) si l'unité ne peut pas détecter la résolution du téléviseur ou si vous voulez définir une résolution différente de celle détectée.

Réglages

YES	Active la fonction de vérification du moniteur. (Transmet des signaux vidéo avec une résolution prise en charge par le téléviseur uniquement.)
SKIP	Désactive la fonction de vérification du moniteur. (Transmet des signaux vidéo avec une résolution spécifiée, quelle que soit la compatibilité avec le téléviseur.)



- Réinitialisez le réglage sur « YES » si l'unité ne fonctionne plus suite à l'impossibilité d'afficher des vidéos à partir de cet appareil sur le téléviseur après avoir réglé la fonction « MON.CHK » sur « SKIP ».

Restauration des réglages par défaut (INIT)

INIT * * * * CANCEL

Restaure les réglages par défaut de l'unité.

Choix

VIDEO	Restaure les réglages par défaut pour les configurations de vidéo.
ALL	Restaure les réglages par défaut de l'unité.
CANCEL	Ne procède pas à l'initialisation.

Mise à jour du microprogramme (UPDATE)



UPDATE • • • • USB

De nouveaux microprogrammes proposant des fonctions supplémentaires ou des améliorations du produit seront publiés le cas échéant. Les mises à jour peuvent être téléchargées à partir du site Web de Yamaha. Si l'unité est connectée à Internet, vous pouvez télécharger le microprogramme via le réseau. Pour plus d'informations, reportez-vous aux informations fournies avec les mises à jour.

■ Procédure de mise à jour du microprogramme

N'effectuez pas cette procédure à moins que la mise à jour du microprogramme soit nécessaire. Veuillez également à lire les informations fournies avec les mises à jour avant de mettre le microprogramme à jour.

- 1 Appuyez à plusieurs reprises sur **STRAIGHT** pour sélectionner « **USB** » ou « **NETWORK** » et appuyez sur **INFO** pour lancer la mise à jour du microprogramme.

Choix

USB	Mettez à jour le microprogramme à l'aide d'un dispositif de stockage USB.
NETWORK	Mettez à jour le microprogramme via le réseau.



- Si l'unité détecte un microprogramme plus récent sur le réseau, le message correspondant s'affiche une fois que vous appuyez sur ON SCREEN. Dans ce cas, vous pouvez également mettre à jour le microprogramme de l'unité en suivant la procédure indiquée dans « Mise à jour du microprogramme de l'unité via le réseau » (p.114).

Vérification de la version du microprogramme (VERSION)



VERSION • • XX.XX

Vérifiez la version du microprogramme actuellement installé sur l'unité.



- Vous pouvez également vérifier la version du microprogramme grâce à l'option « Système » (p.110) du menu « Information ».
- Il se pourrait que vous deviez attendre un moment avant que la version du microprogramme ne s'affiche.

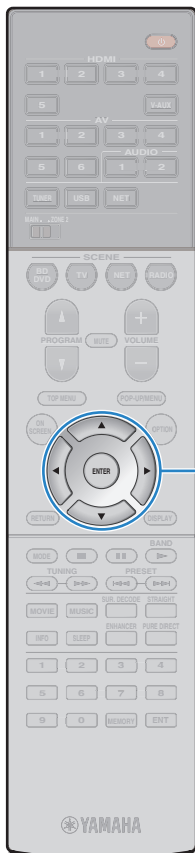

Touches de curseur
ENTER

Mise à jour du microprogramme de l'unité via le réseau

De nouveaux microprogrammes proposant des fonctions supplémentaires ou des améliorations du produit seront publiés le cas échéant. Si l'unité est connectée à Internet, vous pouvez télécharger le microprogramme via le réseau et le mettre à jour.

Remarque

- N'utilisez pas l'unité et ne déconnectez pas le câble d'alimentation ou le câble réseau lors de la mise à jour du microprogramme. La mise à jour peut prendre environ 20 minutes ou plus (en fonction de votre débit Internet).
- Si l'unité est connectée au réseau sans fil, il se peut que la mise à jour réseau ne soit pas possible, suivant la connexion réseau utilisée. Dans ce cas, mettez à jour le microprogramme à l'aide du dispositif de stockage (p.113).
- Pour plus de détails sur la mise à jour, surfez sur le site Internet de Yamaha.



- Vous pouvez aussi mettre à jour le microprogramme à l'aide du dispositif de stockage USB depuis le menu « ADVANCED SETUP » (p.113).

Si le message suivant s'affiche lorsque vous appuyez sur ON SCREEN, une mise à jour de microprogramme est disponible.

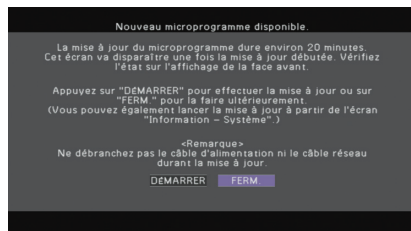

- 1 Lisez la description qui s'affiche à l'écran.
- 2 Pour commencer la mise à jour du microprogramme, utilisez les touches de curseur pour sélectionner « DÉMARRER » et appuyez sur ENTER.

L'affichage sur l'écran disparaît.

- 3 Si « Update Success Please Power Off! » apparaît sur l'afficheur de la face avant, appuyez sur MAIN ZONE  situé sur le panneau avant.

La mise à jour du microprogramme est terminée.



- Si vous voulez mettre à jour le microprogramme ultérieurement, sélectionnez « FERM. » à l'étape 2. « ! » (un point d'exclamation) s'affiche alors en haut à droite des icônes « Information » et « Système » et un message s'affiche sur l'écran « Système » (p.110). Vous pouvez mettre à jour le microprogramme de l'unité en appuyant sur ENTER dans l'écran « Système ».

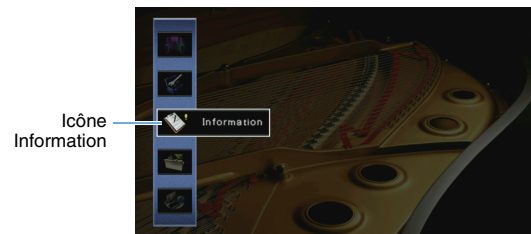

Icône
Information

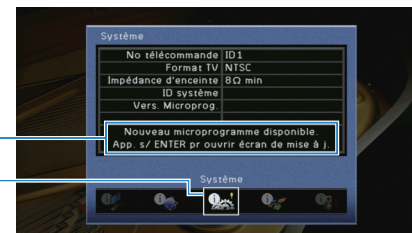

Message

Icône
Système

ANNEXE

Foire aux questions

Le nouveau système d'enceintes ne produit pas un équilibre sonore idéal...

Si vous avez changé les enceintes ou que vous possédez un nouveau système d'enceintes, utilisez « Réglage Auto » pour optimiser à nouveau les réglages des enceintes (p.32). Si vous souhaitez procéder à des réglages manuels, utilisez l'option « Réglage manuel » du menu « Réglage » (p.95).

Nous avons des enfants en bas âge et nous voulons définir des limites de volume...

Si un enfant actionne accidentellement les boutons de réglage de l'unité principale ou de la télécommande, le volume risque d'augmenter brutalement. Cela peut également provoquer des blessures ou endommager l'unité ou les enceintes. Nous vous conseillons d'utiliser l'option « Volume maximum » du menu « Réglage » pour régler le niveau de volume maximum de l'unité à l'avance (p.99). Vous pouvez également régler le volume maximum pour Zone2 (p.105).

Il arrive qu'à la mise sous tension de l'unité, le son soit très fort...

Par défaut, le volume est automatiquement réglé au niveau auquel l'unité se trouvait lorsqu'elle est passée en mode veille pour la dernière fois. Pour régler un niveau de volume fixe, utilisez l'option « Volume initial » du menu « Réglage » pour sélectionner le volume à appliquer lors de la mise sous tension du récepteur (p.99). Vous pouvez également régler le volume initial pour Zone2 (p.105).

Les différences de volume lors du changement des sources d'entrée nous dérangent...

Vous pouvez corriger ces différences de niveau entre les sources d'entrée avec la fonction « Réglage entrée » du menu « Option » (p.84).

J'ai effectué les raccordements HDMI, mais le contrôle HDMI ne fonctionne pas du tout...

Pour utiliser le contrôle HDMI, vous devez procéder au réglage de la liaison du contrôle HDMI (p.129). Une fois que vous avez raccordé les appareils compatibles avec le

contrôle HDMI (tels que des lecteurs BD/DVD) à l'unité, activez le contrôle HDMI sur chaque appareil et procédez au réglage de la liaison du contrôle HDMI. Ce réglage est nécessaire chaque fois que vous ajoutez un nouvel appareil compatible avec le contrôle HDMI à votre système. Pour plus d'informations sur le fonctionnement du contrôle HDMI entre votre téléviseur et les appareils de lecture, reportez-vous au mode d'emploi de chaque appareil.

Je souhaite désactiver l'affichage de messages à l'écran lorsque l'unité fonctionne...

Par défaut, les messages courts s'affichent sur l'écran du téléviseur lorsque l'unité fonctionne (comme la sélection d'entrée et le réglage du volume). Si les messages courts vous dérangent lorsque vous regardez un film ou du sport, configurez «Message court» (p.105) dans le menu « Réglage » pour désactiver leur affichage.

Comment éviter la modification accidentelle des réglages...

Vous pouvez protéger les réglages configurés sur l'unité (comme les réglages d'enceintes) en utilisant l'option « Protect. mém. » du menu « Réglage » (p.107).

La télécommande de l'unité commande simultanément l'unité et un autre appareil Yamaha...

Lorsque vous utilisez plusieurs appareils Yamaha, la télécommande peut actionner un autre produit Yamaha ou une autre télécommande peut fonctionner sur l'unité. Dans ce cas, enregistrez un code de télécommande différent pour les appareils que vous souhaitez commander à l'aide de chaque télécommande (p.111).

Je souhaite pouvoir lire des contenus vidéo/audio sur l'appareil vidéo même quand l'unité est en mode veille...

Si un appareil vidéo est raccordé à l'unité via HDMI, vous pouvez restituer des contenus vidéo/audio de la source en question sur le téléviseur, même quand l'unité est en veille. Pour utiliser cette fonction, réglez l'option «Attente Inchangé» (p.102) du menu « Réglage » sur « Activé ». Vous pouvez aussi changer de source d'entrée avec la télécommande de l'unité quand cette fonction est activée.

Guide de dépannage



Reportez-vous au tableau suivant si l'unité ne fonctionne pas convenablement.

Si l'anomalie constatée n'est pas mentionnée, ou encore si les actions correctives suggérées sont sans effet, mettez l'unité hors tension, débranchez la fiche du câble d'alimentation et prenez contact avec le revendeur ou le centre d'entretien Yamaha agréé.

Vérifiez tout d'abord les points suivants :

- ① **Les câbles d'alimentation de l'unité, du téléviseur et des appareils de lecture (tels que des lecteurs BD/DVD) sont correctement raccordés aux prises secteur.**
- ② **L'unité, le caisson de graves, le téléviseur et les appareils de lecture (tels que les lecteurs BD/DVD) sont sous tension.**
- ③ **Les connecteurs de chaque câble sont correctement insérés dans les prises de chaque appareil.**

Alimentation, système et télécommande

Anomalies	Causes possibles	Actions correctives
L'alimentation n'est pas activée.	Le circuit de protection a été activé trois fois de suite. Si tel est le cas, le témoin de veille clignote lorsque vous essayez de mettre l'unité sous tension.	Par mesure de protection, la fonction de mise sous tension est désactivée. Contactez votre revendeur ou le centre d'entretien Yamaha le plus proche pour demander la réparation.
L'alimentation n'est pas désactivée.	Le microprocesseur interne s'est figé en raison d'une décharge électrique externe (provoquée par un orage ou une décharge d'électricité statique), ou d'une baisse importante de la tension d'alimentation.	Sur le panneau avant, maintenez MAIN ZONE  enfoncé pendant plus de 10 secondes pour initialiser et redémarrer l'unité. (Si le problème persiste, débranchez le cordon d'alimentation de la prise de courant puis rebranchez-le.)
L'alimentation est immédiatement désactivée (mode de mise en veille).	L'unité a été mise sous tension pendant un court-circuit au niveau d'un câble d'enceinte.	Torsadez solidement les fils nus de chaque câble d'enceinte et raccordez l'unité et les enceintes (p.18).
L'unité passe automatiquement en mode veille.	La minuterie a fonctionné.	Mettez l'unité sous tension et reprenez la lecture.
	La fonction de mise en veille automatique s'est enclenchée car l'unité n'a pas été utilisée pendant la durée spécifiée.	Pour désactiver la fonction de mise en veille automatique, réglez l'option « Veille Automatique » du menu « Réglage » sur « Désactivé » (p.107).
	Le réglage de l'impédance des enceintes est incorrect.	Réglez l'impédance afin qu'elle corresponde à vos enceintes (p.111).
L'unité ne réagit pas.	Le circuit de protection a été activé du fait d'un court-circuit.	Torsadez solidement les fils nus de chaque câble d'enceinte et raccordez l'unité et les enceintes (p.18).
	Le microprocesseur interne s'est figé en raison d'une décharge électrique externe (provoquée par un orage ou une décharge d'électricité statique), ou d'une baisse importante de la tension d'alimentation.	Sur le panneau avant, maintenez MAIN ZONE  enfoncé pendant plus de 10 secondes pour initialiser et redémarrer l'unité. (Si le problème persiste, débranchez le cordon d'alimentation de la prise de courant puis rebranchez-le.)

Anomalies	Causes possibles	Actions correctives
La télécommande ne fonctionne pas sur l'unité.	L'unité se trouve hors du rayon d'action.	Utilisez la télécommande dans le rayon d'action (p.5).
	Les piles sont usagées.	Remplacez les piles.
	Le capteur de la télécommande de l'unité est exposé à la lumière directe du soleil ou d'un éclairage puissant.	Réglez l'angle d'éclairage ou repositionnez l'unité.
	Le code de télécommande de l'unité et celui de la télécommande ne sont pas identiques.	Modifiez le code de télécommande de l'unité ou celui de la télécommande (p.111).
L'appareil mobile compatible MHL ne peut pas être contrôlé à l'aide de la télécommande.	L'appareil mobile ou l'application qu'il comporte ne peut pas être contrôlé de manière externe.	Utilisez directement l'appareil mobile.

Audio

Anomalies	Causes possibles	Actions correctives
Absence de son.	Une autre source d'entrée est sélectionnée.	Sélectionnez une source d'entrée appropriée à l'aide des touches de sélection.
	L'unité reçoit des signaux qu'elle ne peut pas restituer.	Certains formats audio numériques ne peuvent pas être lus sur l'unité. Pour vérifier le format audio du signal d'entrée, utilisez l'option « Signal audio » du menu « Information » (p.109).
	Le câble raccordant l'unité et l'appareil de lecture est défectueux.	Si le raccordement est correct, remplacez le câble par un autre.
Il est impossible d'augmenter le volume.	Le volume maximum est réglé.	Utilisez l'option « Volume maximum » du menu « Réglage » pour régler le volume maximum (p.99).
	Un appareil raccordé aux prises de sortie de l'unité n'est pas sous tension.	Mettez sous tension tous les appareils raccordés aux prises de sortie de l'unité.
Une enceinte spécifique n'émet aucun son.	La source de lecture ne fournit aucun signal pour cette voie.	Pour le vérifier, utilisez l'option « Signal audio » du menu « Information » (p.109).
	Le programme sonore/décodeur actuellement sélectionné n'utilise pas l'enceinte.	Pour le vérifier, utilisez l'option « Signal test » du menu « Réglage » (p.98).
	La sortie audio de l'enceinte est désactivée.	Exécutez « Réglage Auto » (p.32) ou utilisez l'option « Configuration » du menu « Réglage » pour modifier les réglages de l'enceinte (p.95).
	Le volume de l'enceinte est défini à un niveau trop bas.	Exécutez « Réglage Auto » (p.32) ou utilisez l'option « Niveau » du menu « Réglage » pour régler le volume de l'enceinte (p.97).
	Le câble d'enceinte raccordant l'unité et l'enceinte est défectueux.	Si le raccordement est correct, remplacez le câble d'enceinte par un autre.
	L'enceinte est défectueuse.	Pour le vérifier, remplacez-la par une autre enceinte. Si l'anomalie persiste, il se peut que l'unité présente un dysfonctionnement.
L'enceinte d'ambiance arrière n'émet aucun son.	L'option Surround étendu est désactivée.	L'option « Surround étendu » du menu « Réglage » permet de sélectionner le décodeur à utiliser (p.99).

Anomalies	Causes possibles	Actions correctives
Le caisson de graves n'émet aucun son.	La source de lecture ne fournit aucun signal de fréquence grave ou LFE.	Pour vérifier si le caisson de graves fonctionne correctement, utilisez l'option « Signal test » du menu « Réglage » (p.98).
	La restitution à partir du caisson de graves est désactivée.	Exécutez « Réglage Auto » (p.32) ou réglez l'option « Subwoofer » du menu « Réglage » sur « Utiliser » (p.96).
	Le volume du caisson de graves est défini à un niveau trop bas.	Réglez le volume du caisson de graves.
	Le caisson de graves a été désactivé par sa fonction de mise en veille automatique.	Désactivez la fonction de mise en veille automatique du caisson de graves ou réglez son niveau de sensibilité.
L'appareil de lecture n'émet aucun son (raccordé à l'unité avec un câble HDMI).	Le téléviseur ne prend pas en charge le système HDCP (High-bandwidth Digital Content Protection).	Reportez-vous au mode d'emploi du téléviseur et vérifiez les spécifications de ce dernier.
	L'unité n'est pas réglée pour restituer le son via les prises HDMI des bornes SPEAKERS.	Dans la section « Sortie Audio » du menu « Réglage », réglez l'option « Amplificateur » sur « Activé » (p.102).
	Le nombre d'appareils raccordés à la prise HDMI OUT est supérieur à la limite.	Débranchez quelques appareils HDMI.
Le téléviseur n'émet aucun son (en cas d'utilisation du contrôle HDMI).	Le téléviseur est réglé pour restituer les signaux audio sur ses propres enceintes.	Modifiez le réglage de la sortie audio du téléviseur afin que les signaux audio de ce dernier soient restitués sur les enceintes raccordées à l'unité.
	Un téléviseur ne prenant pas en charge ARC est raccordé à l'unité uniquement à l'aide d'un câble HDMI.	Utilisez un câble optique numérique pour établir une connexion audio (p.21).
	(Si le téléviseur est raccordé à l'unité avec un câble audio) Le réglage de l'entrée audio du téléviseur ne correspond pas au raccordement réel.	Utilisez l'option « Entrée audio TV » du menu « Réglage » pour sélectionner la prise d'entrée audio appropriée (p.101).
	(Si vous essayez d'utiliser ARC) L'option ARC est désactivée sur l'unité ou le téléviseur.	Réglez l'option « ARC » du menu « Réglage » sur « Activé » (p.101). Activez également l'option ARC sur le téléviseur.
Seules les enceintes avant produisent un son multivoies.	L'appareil de lecture est réglé pour restituer uniquement un son à 2 voies (PCM par exemple).	Pour le vérifier, utilisez l'option « Signal audio » du menu « Information » (p.109). Si nécessaire, modifiez le réglage de la sortie audio numérique de l'appareil de lecture.
Présence de bruit/ronflement.	L'unité est trop proche d'un autre appareil numérique ou radiofréquence.	Éloignez l'unité de l'appareil en question.
	Le câble raccordant l'unité et l'appareil de lecture est défectueux.	Si le raccordement est correct, remplacez le câble par un autre.
Le son est déformé.	Le volume de l'unité est défini à un niveau trop élevé.	Baissez le volume. Si l'option « Mode ECO » est réglée sur « Activé », réglez-la sur « Désactivé » (p.108).
	Un appareil raccordé aux prises de sortie de l'unité n'est pas sous tension.	Mettez sous tension tous les appareils raccordés aux prises de sortie de l'unité.

Vidéo

Anomalies	Causes possibles	Actions correctives
Absence d'image.	Une autre source d'entrée est sélectionnée sur l'unité.	Sélectionnez une source d'entrée appropriée à l'aide des touches de sélection.
	Une autre source d'entrée est sélectionnée sur le téléviseur.	Changez la source d'entrée du téléviseur afin d'afficher l'image à partir de l'unité.
	La sortie du signal vidéo à partir de l'unité n'est pas prise en charge par le téléviseur.	Réglez l'option « MON.CHK » du menu « ADVANCED SETUP » sur « YES » (p.112).
	Le câble raccordant l'unité et le téléviseur (ou l'appareil de lecture) est défectueux.	Si le raccordement est correct, remplacez le câble par un autre.
L'appareil de lecture n'affiche aucune image (raccordé à l'unité avec un câble HDMI).	Le signal vidéo d'entrée (résolution) n'est pas pris en charge par l'unité.	Pour consulter les informations sur le signal vidéo actuel (résolution), utilisez l'option « Signal vidéo » du menu « Information » (p.109). Pour plus d'informations sur les signaux vidéo pris en charge par l'unité, reportez-vous à la section « Compatibilité du signal HDMI » (p.131).
	Le téléviseur ne prend pas en charge le système HDCP (High-bandwidth Digital Content Protection).	Reportez-vous au mode d'emploi du téléviseur et vérifiez les spécifications de ce dernier.
	Le nombre d'appareils raccordés à la prise HDMI OUT est supérieur à la limite.	Débranchez quelques appareils HDMI.
Le menu de l'unité ne s'affiche pas sur le téléviseur.	Le téléviseur n'est pas raccordé à l'unité au moyen d'un câble HDMI.	Vous pouvez afficher le menu de l'unité sur le téléviseur uniquement s'ils sont reliés par un câble HDMI. Si nécessaire, utilisez un câble HDMI pour les relier (p.21).
	Une autre source d'entrée est sélectionnée sur le téléviseur.	Changez la source d'entrée du téléviseur afin d'afficher l'image à partir de l'unité (prise HDMI OUT).

Radio FM/AM

Anomalies	Causes possibles	Actions correctives
La réception radio FM est faible ou parasitée.	L'appareil est soumis aux effets de trajets multiples.	Réglez la hauteur ou l'orientation de l'antenne FM ou placez-la à un autre endroit.
	Vous êtes trop éloigné de la station de transmission FM.	Réglez l'option « Mode FM » du menu « Option » sur « Mono » pour sélectionner la réception de la radio FM en monophonique (p.84). Utilisez une antenne FM extérieure. Nous vous conseillons d'utiliser une antenne sensible à plusieurs éléments.
La réception radio AM est faible ou parasitée.	Les bruits peuvent être provoqués par des lampes fluorescentes, moteurs, thermostats ou autres appareils électriques.	Il est difficile d'éliminer totalement les parasites. Ils peuvent cependant être réduits en installant une antenne AM extérieure.
Les stations radio ne peuvent pas être sélectionnées automatiquement.	Vous êtes trop éloigné de la station de transmission FM.	Sélectionnez la station manuellement (p.54).
		Utilisez une antenne extérieure. Nous vous conseillons d'utiliser une antenne sensible à plusieurs éléments.
	Le signal radio AM est faible.	Réglez l'orientation de l'antenne AM.
		Sélectionnez la station manuellement (p.54). Utilisez une antenne AM extérieure. Connectez-la à la prise ANTENNA (AM), ainsi qu'à l'antenne AM fournie.
Impossible d'enregistrer les stations radio AM en tant que présélections.	Préréglage auto a été utilisée.	Préréglage auto permet uniquement l'enregistrement de stations de radio. Enregistrez les stations radio AM manuellement (p.55).

USB et réseau

Anomalies	Causes possibles	Actions correctives
L'unité ne détecte pas le dispositif USB.	Le dispositif USB n'est pas correctement raccordé à la prise USB.	Mettez l'unité hors tension, rebranchez votre dispositif USB et remettez l'unité sous tension.
	Le système de fichiers du dispositif USB n'est pas au format FAT16 ou FAT32.	Utilisez un dispositif USB au format FAT16 ou FAT32.
Impossible d'afficher les dossiers et fichiers du dispositif USB.	Les données du dispositif USB sont protégées par cryptage.	Utilisez un dispositif USB sans fonction de cryptage.
La fonction réseau ne fonctionne pas.	Les paramètres réseau (adresse IP) n'ont pas été obtenus correctement.	Activez la fonction du serveur DHCP sur votre routeur et réglez l'option « DHCP » du menu « Réglage » sur « Activé » sur l'unité (p.102). Si vous souhaitez configurer manuellement les paramètres réseau, vérifiez que vous utilisez une adresse IP qui n'est pas utilisée par d'autres périphériques réseau (p.102).
L'unité n'arrive pas à se connecter à Internet via un routeur sans fil (point d'accès).	Le routeur sans fil (point d'accès) est hors tension.	Mettez le routeur sans fil sous tension.
	L'unité et le routeur sans fil (point d'accès) sont trop éloignés l'un de l'autre.	Rapprochez l'unité et le routeur sans fil (point d'accès).
	Un obstacle est présent entre l'unité et le routeur sans fil (point d'accès).	Déplacez l'unité et le routeur sans fil (point d'accès) de sorte qu'il n'y ait pas d'obstacle entre eux.
Le réseau sans fil n'est pas localisé.	Il se pourrait que la présence d'un four micro-ondes ou d'autres appareils sans fil à proximité perturbent la communication sans fil.	Mettez ces appareils hors tension.
	L'accès au réseau est limité par les paramètres de pare-feu de votre routeur sans fil (point d'accès).	Vérifiez les paramètres de pare-feu du routeur sans fil (point d'accès).
L'unité ne détecte pas le PC.	Le réglage du partage de support est incorrect.	Configurez le paramètre de partage et sélectionnez l'unité comme un appareil sur lequel des contenus musicaux sont partagés (p.65).
	Certains logiciels de sécurité installés sur votre PC bloquent l'accès de l'unité à votre PC.	Vérifiez les réglages des logiciels de sécurité installés sur votre PC.
	L'unité et le PC ne se trouvent pas sur le même réseau.	Vérifiez les connexions réseau et vos paramètres de routeur avant de raccorder l'unité et le PC au même réseau.
	Le filtre adresse MAC est validé sur l'unité.	Dans « Filtre adresse MAC » du menu « Réglage », invalidez le filtre adresse MAC ou spécifiez l'adresse MAC de votre PC pour permettre à ce dernier d'accéder à l'unité (p.103).
Impossible d'afficher ou de lire les fichiers du PC.	Les fichiers ne sont pas pris en charge par l'unité ou le serveur multimédia.	Utilisez le format de fichier pris en charge à la fois par l'unité et le serveur multimédia. Pour plus d'informations sur les formats de fichiers pris en charge par l'unité, reportez-vous à la section «Lecture de musique stockée sur des serveurs multimédias (PC/NAS)» (p.65).

Anomalies	Causes possibles	Actions correctives
Impossible de lire la radio Internet.	La station radio Internet sélectionnée est actuellement indisponible.	Il se peut qu'un problème soit survenu au niveau de la station de radio ou que le service ait été interrompu. Réessayez ultérieurement ou sélectionnez une autre station.
	La station radio Internet sélectionnée n'émet plus actuellement.	Certaines stations de radio Internet n'émettent pas à certaines heures de la journée. Réessayez ultérieurement ou sélectionnez une autre station.
	L'accès au réseau est limité par les paramètres de pare-feu de vos périphériques réseau (tels que le routeur).	Vérifiez le réglage pare-feu de vos périphériques réseau. La radio Internet est uniquement lisible lorsqu'elle passe par le port désigné par chaque station radio. Le numéro de port varie en fonction de la station de radio.
L'iPod ne reconnaît pas l'unité quand vous utilisez AirPlay.	L'unité est connectée à un routeur à plusieurs SSID.	Il se pourrait que la fonction de séparation de réseau du routeur interdise l'accès à l'unité. Connectez l'iPod au SSID ayant accès à l'unité.
L'application « AV CONTROLLER » pour Smartphone et tablettes ne parvient pas à détecter l'unité.	L'unité et le Smartphone/la tablette ne se trouvent pas sur le même réseau.	Vérifiez les connexions réseau et vos paramètres de routeur avant de connecter l'unité et le Smartphone/la tablette au même réseau.
	Le filtre adresse MAC est validé sur l'unité.	Dans « Filtre adresse MAC » du menu « Réglage », invalidez le filtre adresse MAC ou spécifiez l'adresse MAC de votre PC pour permettre à ce dernier d'accéder à l'unité (p.103).
La mise à jour du microprogramme a échoué.	Cet échec est peut-être lié à l'état de votre réseau.	Remettez à jour le microprogramme via le réseau ou à l'aide d'un dispositif de stockage USB (p.113).

Signalement d'erreurs sur l'afficheur de la face avant

Message	Causes possibles	Actions correctives
Access denied	L'accès au PC est refusé.	Configurez les paramètres de partage et sélectionnez l'unité comme un appareil sur lequel des contenus musicaux sont partagés (p.65).
Access error	L'unité ne parvient pas à accéder au dispositif USB.	Mettez l'unité hors tension et rebranchez votre dispositif USB. Si l'anomalie persiste, essayez un autre dispositif USB.
	L'unité ne parvient pas à accéder à l'iPod.	Éteignez, puis rallumez l'iPod.
	L'unité ne prend pas en charge l'iPod raccordé.	Utilisez un iPod pris en charge par l'unité (p.59).
	Un problème est survenu lors de l'acheminement du signal du réseau vers l'unité.	Assurez-vous que votre routeur et votre modem sont sous tension. Vérifiez la connexion entre l'unité et le routeur (ou concentrateur) (p.28).
Check SP Wires	Les câbles d'enceintes subissent des courts-circuits.	Torsadez solidement les fils nus de chaque câble et raccordez-les correctement à l'unité et aux enceintes.
Internal Error	Une erreur interne s'est produite.	Contactez votre revendeur ou un centre d'entretien Yamaha agréé.
MHL Overloaded	Une surintensité traverse l'appareil mobile compatible MHL.	Mettez l'unité hors tension et vérifiez le raccordement entre l'unité et l'appareil mobile.
No content	Le dossier sélectionné ne contient aucun fichier lisible.	Sélectionnez un dossier contenant des fichiers pris en charge par l'unité.
No device	L'unité ne parvient pas à détecter le dispositif USB.	Mettez l'unité hors tension et rebranchez votre dispositif USB. Si l'anomalie persiste, essayez un autre dispositif USB.
	L'unité ne parvient pas à détecter l'iPod.	Éteignez, puis rallumez l'iPod.
Please wait	L'unité se prépare à se connecter au réseau.	Attendez que le message disparaisse. Si le message reste affiché plus de 3 minutes, mettez l'unité hors tension, puis remettez-la sous tension.
RemID Mismatch	Le code de télécommande de l'unité et celui de la télécommande ne sont pas identiques.	Modifiez le code de télécommande de l'unité ou celui de la télécommande (p.111).
Unable to play	L'unité ne parvient pas à lire les morceaux stockés sur l'iPod pour une raison quelconque.	Vérifiez les données. S'il est impossible de les lire sur l'iPod lui-même, il se peut que la zone de stockage ou les données soient défectueuses.
	L'unité ne parvient pas à lire les morceaux stockés sur le PC pour une raison quelconque.	Vérifiez que l'unité prend en charge le format des fichiers que vous tentez de lire. Pour plus d'informations sur les formats pris en charge par l'unité, reportez-vous à la section «Lecture de musique stockée sur des serveurs multimédias (PC/NAS)» (p.65). Si l'unité prend en charge le format de fichier, mais qu'elle ne parvient toujours pas à lire les fichiers, il se peut que le réseau soit surchargé.
USB Overloaded	Une surintensité traverse le dispositif USB.	Mettez l'unité hors tension et rebranchez votre dispositif USB. Si l'anomalie persiste, essayez un autre dispositif USB.
Version error	La mise à jour du microprogramme a échoué.	Remettez à jour le microprogramme.

Disposition idéale des enceintes

Utilisez ce schéma pour vous guider. Il n'est pas nécessaire de respecter exactement ce schéma pour régler la disposition des enceintes.

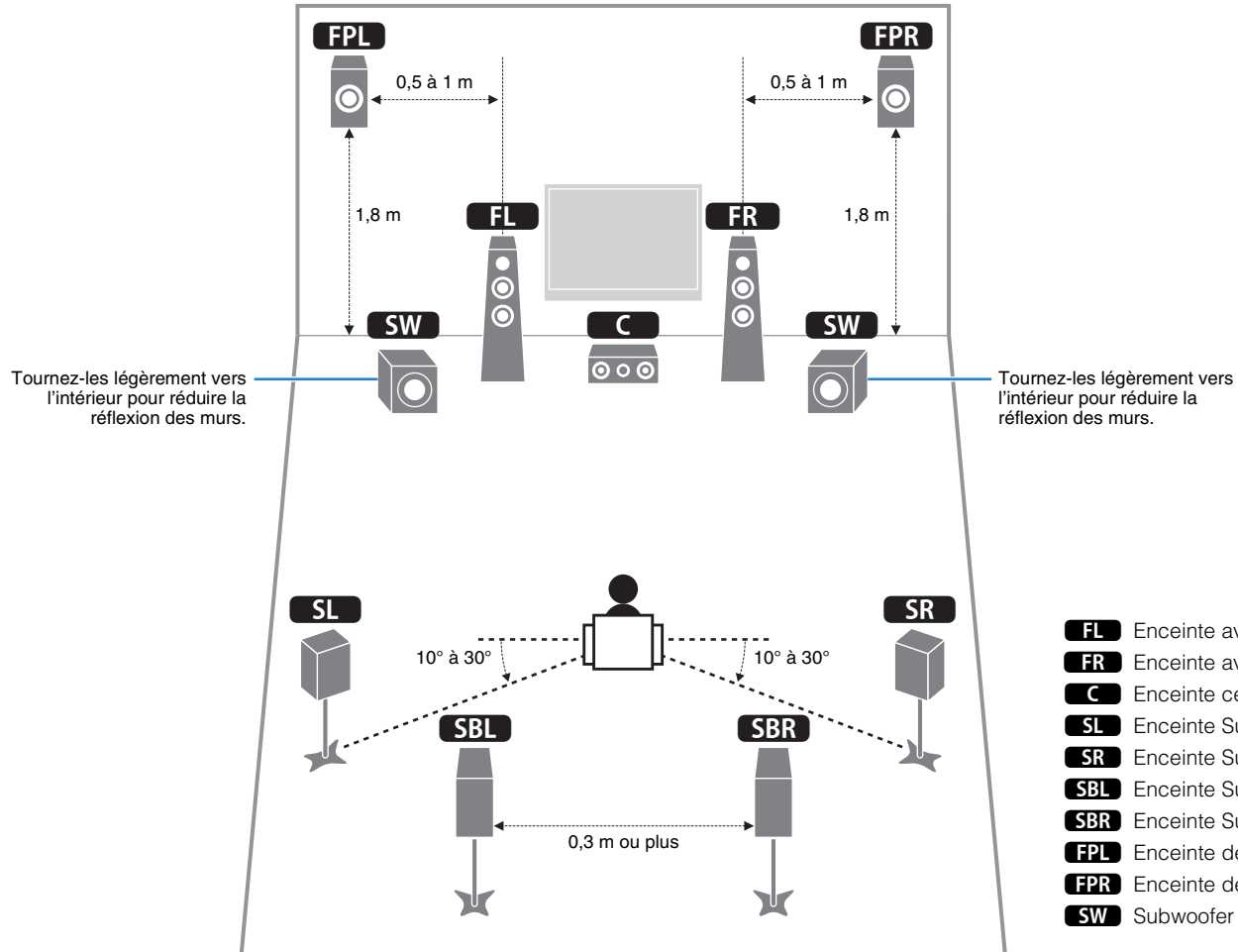

Informations audio

Format de décodage audio

Dolby Digital

Dolby Digital est un format audio numérique compressé développé par Dolby Laboratories, Inc. qui prend en charge les systèmes audio à 5.1 voies. Cette technologie est utilisée pour les signaux audio de la plupart des DVD.

Dolby Digital EX

Dolby Digital EX restitue 6.1 voies à partir de sources à 5.1 voies enregistrées en Dolby Digital Surround EX. Ce décodeur ajoute un champ sonore arrière d'ambiance aux 5.1 voies d'origine.

Dolby Digital Plus

Dolby Digital Plus est un format audio numérique compressé développé par Dolby Laboratories, Inc. qui prend en charge les systèmes audio à 7.1 voies. Dolby Digital Plus est également totalement compatible avec les systèmes multivoies existants qui prennent en charge le Dolby Digital. Cette technologie est utilisée pour les signaux audio des disques BD (Blu-ray Disc).

Dolby Pro Logic II

Dolby Pro Logic II permet de reproduire 5 voies à partir de sources à 2 voies. Trois modes sont disponibles : « Mode Music » pour la musique, « mode Movie » pour les films et « mode Game » pour les jeux vidéo.

Dolby Pro Logic IIx

Dolby Pro Logic IIx permet de reproduire 7 voies à partir de sources à 2 voies ou multivoies. Trois modes sont disponibles : « Mode Music » pour la musique, « mode Movie » pour les films et « mode Game » pour les jeux vidéo (pour les sources à 2 voies uniquement).

Dolby TrueHD

Dolby TrueHD est un format audio avancé, sans perte, développé par Dolby Laboratories, Inc. pour offrir une expérience cinéma maison en haute définition, avec la qualité des masters des studios d'enregistrement. Dolby TrueHD peut gérer jusqu'à huit voies audio de 96 kHz/24 bits (jusqu'à six voies audio de 192 kHz/24 bits) simultanément. Cette technologie est utilisée pour les signaux audio des disques BD (Blu-ray Disc).

DTS 96/24

DTS 96/24 est un format audio numérique compressé prenant en charge les systèmes audio à 5.1 voies et les signaux audio de 96 kHz/24 bits. Ce format est également totalement compatible avec les systèmes audio multivoies existants qui prennent en charge le DTS Digital Surround. Cette technologie est utilisée pour les DVD musicaux, etc.

DTS Digital Surround

DTS Digital Surround est un format audio numérique compressé développé par DTS, Inc. qui prend en charge les systèmes audio à 5.1 voies. Cette technologie est utilisée pour les signaux audio de la plupart des DVD.

DTS-ES

DTS-ES restitue 6.1 voies à partir de sources à 5.1 voies enregistrées en DTS-ES. Ce décodeur ajoute un champ sonore arrière d'ambiance aux 5.1 voies d'origine. Au format DTS-ES Matrix 6.1, un son d'ambiance arrière est enregistré dans les voies surround, tandis qu'au format DTS-ES Discrete 6.1, une voie d'ambiance arrière distincte est enregistrée.

DTS Express

DTS Express est un format audio numérique compressé prenant en charge les systèmes audio à 5.1 voies et permettant un taux de compression supérieur à celui du format DTS Digital Surround développé par DTS, Inc. Cette technologie est conçue pour les services de contenu audio d'Internet et les sources audio secondaires des disques BD (Blu-ray Disc).

DTS-HD High Resolution Audio

DTS-HD High Resolution Audio est un format audio numérique compressé développé par DTS, Inc. qui prend en charge les systèmes audio à 7.1 voies et les signaux audio de 96 kHz/24 bits. DTS-HD High Resolution Audio est également totalement compatible avec les systèmes multivoies existants qui prennent en charge le DTS Digital Surround. Cette technologie est utilisée pour les signaux audio des disques BD (Blu-ray Disc).

DTS-HD Master Audio

DTS-HD Master Audio est un format audio avancé, sans perte, développé par DTS, Inc. pour offrir une expérience cinéma maison en haute définition, avec la qualité des masters des studios d'enregistrement. DTS-HD Master Audio peut gérer jusqu'à huit voies audio de 96 kHz/24 bits (jusqu'à six voies audio de 192 kHz/24 bits) simultanément. Cette technologie est utilisée pour les signaux audio des disques BD (Blu-ray Disc).

DTS Neo:6

DTS Neo:6 permet de reproduire 6 voies à partir de sources à 2 voies. Deux modes sont disponibles : « Mode Music » pour la musique et « mode Cinema » pour les films. Cette technologie offre des voies matricielles distinctes de son surround sans limitation de bande passante.

DSD (Direct Stream Digital)

La technologie DSD (Direct Stream Digital) permet d'enregistrer des signaux audio sur des supports de stockage numériques, comme les SACD (Super Audio CDs). Les signaux sont enregistrés à une fréquence d'échantillonnage élevée (2,8224 MHz). La réponse en fréquence la plus élevée est égale ou supérieure à 100 kHz, avec une dynamique de 120 dB. Cette technologie propose une meilleure qualité audio que celle utilisée pour les CD.

FLAC

FLAC est un format de fichier pour la compression de données audio sans perte. FLAC offre un taux de compression inférieur aux formats audio compressés avec perte mais garantit une meilleure qualité de son.

Fréquence d'échantillonnage/bits de quantification

La fréquence d'échantillonnage et les bits de quantification indiquent la quantité d'informations que représente la numérisation d'un signal audio analogique. Ces valeurs sont indiquées comme dans les exemples suivants : « 48 kHz/24 bits ».

- Fréquence d'échantillonnage

La fréquence d'échantillonnage (nombre d'échantillons utilisés sur le signal par seconde) est également connue sous le nom de taux d'échantillonnage. Plus la fréquence d'échantillonnage est élevée, plus la plage de fréquences pouvant être lues est vaste.

- Bit de quantification

Le nombre de bits de quantification indique le degré de précision utilisé pour la conversion du niveau sonore en valeur numérique. Plus ce nombre est élevé, plus l'expression du niveau sonore est précise.

MP3

L'un des formats audio numériques compressés utilisé par MPEG. Avec les technologies psychoacoustiques, cette méthode de compression permet d'atteindre une fréquence de compression élevée. Elle permet de compresser une quantité de données d'environ 1/10 en conservant une qualité audio d'un certain niveau.

MPEG-4 AAC

Norme audio MPEG-4. Elle est utilisée pour les téléphones mobiles, lecteurs audio portables et les services de contenu audio d'Internet car elle permet d'atteindre un taux de compression élevé des données tout en conservant une meilleure qualité audio qu'avec le format MP3.

PCM (Pulse Code Modulation)

PCM est une technique qui permet de produire un signal audio numérique à partir d'un signal analogique, de l'enregistrer et de le transmettre. Cette technologie sert de base au développement de tous les autres formats audio. Elle est utilisée comme un format audio sans perte appelé PCM linéaire pour le son sur divers supports, tels que les CD et BD (disques Blu-ray).

WAV

Format de fichier audio standard Windows qui définit la méthode d'enregistrement des données numériques obtenues par la conversion de signaux audio. Par défaut, la méthode PCM (aucune compression) est utilisée, mais vous pouvez également utiliser d'autres méthodes de compression.

WMA (Windows Media Audio)

L'un des formats audio numériques compressés développés par Microsoft Corporation. Avec les technologies psychoacoustiques, cette méthode de compression permet d'atteindre une fréquence de compression élevée. Elle permet de compresser une quantité de données d'environ 1/20 en conservant une qualité audio d'un certain niveau.

Autres

Connexion bi-amplificatrice (Bi-amp)

Le raccordement bi-amplificateur permet d'utiliser deux amplificateurs pour une seule enceinte. Lorsque vous utilisez ce type de raccordement, l'unité achemine le haut-parleur de graves et d'aigus vers une enceinte au moyen des amplificateurs distincts. Ainsi, ceux-ci restituent un signal audio clair sans interférence.

LFE (Low Frequency Effects) système à 0.1 voie

Cette voie reproduit des signaux graves de basse fréquence et possède une plage de fréquences de 20 Hz à 120 Hz. Cette voie est ajoutée aux voies de toutes les bandes Dolby Digital ou DTS afin d'améliorer les effets sonores basse fréquence. Cette voie est appelée la voie 0.1 car elle se limite exclusivement aux signaux audio basse fréquence.

Synchro lèvres

La sortie audio est parfois en retard par rapport à la sortie audio en raison de la complexité du traitement des signaux causée par l'augmentation de la capacité du signal vidéo. La synchro lèvres est une technique permettant de corriger automatiquement le décalage entre les sorties audio et vidéo.

Informations vidéo et HDMI

Deep Color

« Deep Color » est une technologie prise en charge par la norme HDMI. Deep Color accroît le nombre de couleurs disponibles dans les limites de l'espace colorimétrique RVB ou YCbCr. Les systèmes de traitement des couleurs conventionnels gèrent les couleurs en 8 bits. Deep Color offre un traitement des couleurs en 10, 12 ou 16 bits. Cette technologie permet aux TVHD et à d'autres types d'écran de passer de millions à des milliards de couleurs et d'éliminer l'apparition de bandes couleur sur l'écran pour des transitions de tons douces et des gradations subtiles entre les couleurs.

HDMI

HDMI (High-Definition Multimedia Interface) est l'interface standard universelle de transmission des signaux audio/vidéo numériques. Cette interface permet de transmettre les signaux audio numériques et vidéo numériques à l'aide d'un unique câble, sans perte. Le format HDMI est compatible avec le système HDCP (High-bandwidth Digital Content Protection) et fournit une interface audio/vidéo sécurisée. Pour plus d'informations sur HDMI, visitez le site Web HDMI à l'adresse suivante : « <http://www.hdmi.org/> ».

MHL

MHL (Mobile High-definition Link) est une norme d'interface de transfert ultra-rapide des signaux vidéo numériques conçue pour les appareils mobiles. Cette interface permet de transmettre les signaux audio numériques et vidéo numériques à partir d'appareils mobiles (tels que des Smartphones) à l'aide d'un unique câble et sans perte. Tout comme la norme HDMI, le standard MHL satisfait aux spécifications HDCP (High-bandwidth Digital Content Protection).

Signal vidéo composant

Dans le cas d'un système utilisant les composantes vidéo, le signal vidéo est séparé en signal de luminance Y et les signaux de chrominance Pb et Pr. Les couleurs peuvent être reproduites plus fidèlement car chaque signal est indépendant.

Signal vidéo composite

Avec le système de signaux audio composites, les signaux de couleur, luminosité et synchronisation sont combinés et transmis au moyen d'un unique câble.

x.v.Color

« x.v.Color » est une technologie prise en charge par la norme HDMI. Il s'agit d'un espace colorimétrique plus complet que l'espace sRVB, et qui permet la visualisation de couleurs qui ne pouvaient être affichées par le passé. Tout en restant compatible avec la gamme de couleurs de la norme sRVB, « x.v.Color » agrandit l'espace colorimétrique et permet ainsi de produire des images plus vives et naturelles.

Informations réseau

SSID

SSID (Service Set Identifier) est un nom identifiant un point d'accès LAN sans fil déterminé.

Wi-Fi

Wi-Fi (Wireless Fidelity) est une technologie qui permet à un appareil électronique d'échanger des données ou de se connecter à Internet sans fil, au moyen d'ondes radio. L'avantage du système Wi-Fi est qu'il élimine la nécessité (et la complexité) de connexions réseau câblées. Seuls les appareils satisfaisant aux tests de compatibilité Wi-Fi Alliance sont à même de porter la marque « Wi-Fi Certified ».

WPS

WPS (Wi-Fi Protected Setup) est une norme de la Wi-Fi Alliance ; elle permet de créer facilement un réseau domestique sans fil.

Technologies Yamaha

CINEMA DSP (Processeur de champ sonore numérique)

Étant donné que Dolby Surround et DTS ont été conçus, à l'origine, pour les salles de cinéma, leurs effets sont mieux perçus dans une salle équipée de nombreuses enceintes et qui a été construite pour favoriser les effets sonores. Chez soi, la taille de la pièce, les matériaux des murs et le nombre d'enceintes diffèrent très largement et il est logique qu'il en soit de même au niveau des sons perçus. Se référant à une multitude de mesures, CINEMA DSP, la technologie DSP originale de Yamaha, vous offre une expérience audiovisuelle comparable à celle que vous connaissiez dans une salle de cinéma, chez vous.

CINEMA DSP 3D

Les données des champs sonores mesurés contiennent les informations relatives à la hauteur des images sonores. Le mode CINEMA DSP 3D permet de reproduire la hauteur exacte des images sonores pour créer des champs sonores 3D précis et intenses dans une pièce d'écoute.

Compressed Music Enhancer

La fonction Compressed Music Enhancer compense les harmoniques tronquées des formats de compression de musique (comme le format MP3). Cette technologie permet donc d'améliorer les performances d'ensemble du système.

SILENT CINEMA

Yamaha a mis au point, pour le casque, un champ sonore DSP naturel et réaliste. Les valeurs des paramètres ont été calculées précisément pour que chaque programme sonore soit restitué par le casque comme il l'est par les enceintes.

Virtual CINEMA DSP

Virtual CINEMA DSP permet au système de reproduire virtuellement le champ sonore des enceintes d'ambiance avec les enceintes gauche et droite. Même si les enceintes d'ambiance ne sont pas raccordées, l'unité crée un champ sonore réaliste dans la pièce d'écoute.

Virtual CINEMA FRONT

Virtual CINEMA FRONT permet au système de reproduire virtuellement le champ sonore des enceintes d'ambiance avec les enceintes d'ambiance placées à l'avant. Même si les enceintes d'ambiance sont placées à l'avant, l'unité crée un champ sonore réaliste dans la pièce d'écoute.

Virtual Presence Speaker (VPS)

Virtual Presence Speaker permet au système de reproduire virtuellement la hauteur du champ sonore 3D sans enceintes d'ambiance avant. Même en l'absence d'enceintes d'ambiance avant, l'unité crée un champ sonore 3D réaliste dans la pièce d'écoute.

Appareils et formats de fichiers compatibles

■ Appareils compatibles

☐ Dispositifs USB

- L'unité prend en charge les dispositifs de stockage de masse USB (comme par exemple les mémoires Flash ou lecteurs audio portables) utilisant le format FAT16 ou FAT32.
- Ne raccordez jamais d'appareils d'un format autre que stockage de masse USB (comme par exemple des chargeurs ou concentrateurs USB), des PC, lecteurs de cartes, disques durs externes, etc.
- Les dispositifs USB avec cryptage ne peuvent pas être utilisés.
- Certaines fonctions risquent de ne pas être compatibles, selon le modèle ou le fabricant du dispositif de stockage USB.

☐ iPod

Made for.

iPod touch (2nd, 3rd, 4th and 5th generation)
iPod nano (2nd, 3rd, 4th, 5th, 6th and 7th generation)
iPhone 5, iPhone 4S, iPhone 4, iPhone 3GS, iPhone 3G
iPad (4th generation), iPad mini, iPad (3rd generation), iPad 2, iPad
(à compter de janvier 2014)

- Il se pourrait qu'un iPod ne soit pas détecté par l'unité ou que certaines fonctions ne soient pas compatibles, selon le modèle ou la version du logiciel de l'iPod.

☐ AirPlay

AirPlay est compatible avec les iPhone, iPad et iPod touch tournant sous iOS 4.3.3 ou une version ultérieure, les Mac disposant du système OS X Mountain Lion et les Mac/PC dotés de la version 10.2.2 d'iTunes ou d'une version ultérieure.
(à compter de janvier 2014)

À propos de HTC Connect

Cet ampli-tuner bénéficie de la fonction « HTC Connect », qui offre un moyen facile de profiter de tous les contenus musicaux d'un Smartphone compatible HTC Connect.

1. La conception de la fonction de contenus musicaux HTC Connect offerte par ce produit repose sur des tests de compatibilité avec des Smartphones prenant en charge HTC Connect, tels que définis par le programme HTC Connect.
2. La fonction HTC Connect a été testée avec les formats d'encodage MP3, AAC, WMA et WAV. Il se pourrait que d'autres formats ne soient pas pris en charge.
3. Une activité intense sur le réseau pourrait gêner le bon fonctionnement de HTC Connect.
4. La navigation musicale via la barre de progrès musicale n'est actuellement pas prise en charge par HTC Connect.

Surfez sur le site Internet HTC pour les dernières informations sur les fonctions, appareils compatibles et formats audio pris en charge :
<http://www.htc-connect.com/certified-devices>

■ Formats de fichiers

□ USB

- L'unité prend en charge les fichiers WAV (format PCM uniquement), MP3, WMA, MPEG-4 AAC, FLAC et ALAC (Apple Lossless Audio Codec) (audio à 1 ou 2 voies uniquement).
- L'unité est compatible avec une fréquence d'échantillonnage pouvant atteindre 192 kHz pour les fichiers WAV et FLAC, 96 kHz pour les fichiers ALAC et 48 kHz pour les autres fichiers.
- L'unité est compatible avec la lecture sans interruption de fichiers WAV, FLAC et ALAC.
- Le contenu Digital Rights Management (DRM) ne peut pas être lu.

□ PC/NAS

- L'unité prend en charge la lecture des fichiers WAV (format PCM uniquement), MP3, WMA, MPEG-4 AAC, FLAC et ALAC (Apple Lossless Audio Codec).
- L'unité est compatible avec des fréquence d'échantillonnage pouvant atteindre 192 kHz pour les fichiers WAV et FLAC, 96 kHz pour les fichiers ALAC et 48 kHz pour les autres fichiers.
- L'unité est compatible avec la lecture sans interruption de fichiers WAV, FLAC et ALAC.
- Pour lire les fichiers FLAC, vous devez installer le logiciel serveur qui prend en charge le partage des fichiers FLAC via DLNA sur votre PC ou utiliser un serveur de stockage réseau prenant en charge les fichiers FLAC.
- Le contenu Digital Rights Management (DRM) ne peut pas être lu.

Flux des signaux vidéo

Les signaux vidéo transmis d'un appareil vidéo vers l'unité sont restitués sur le téléviseur, comme indiqué ci-dessous.

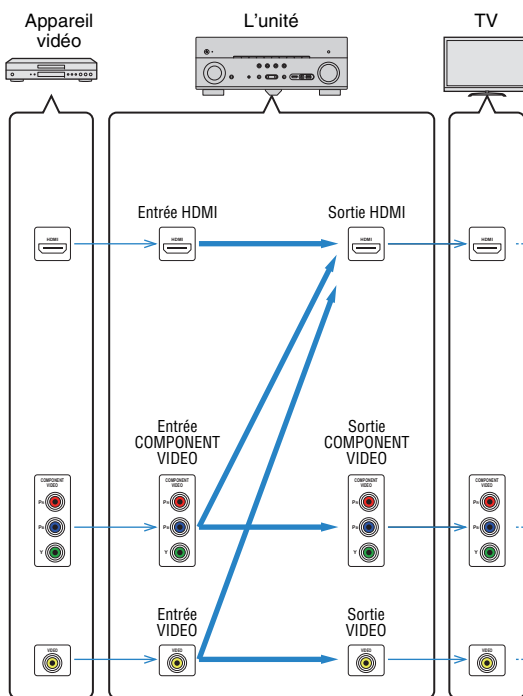

Table de conversion vidéo



- Vous pouvez sélectionner la résolution et le format d'image appliqués au traitement vidéo de sortie HDMI dans l'option « Mode vidéo » (p.100) du menu « Réglage ».
- L'unité ne convertit pas les signaux vidéo de ligne 480 et de ligne 576 de façon interchangeable.

	Résolution	Sortie HDMI						Sortie COMPONENT VIDEO				Sortie VIDEO	
		480i/576i	480p/576p	720p	1080i	1080p	4K	480i/576i	480p/576p	720p	1080i	480i/576i	
Entrée HDMI	480i/576i	→	→	→	→	→	→						
	480p/576p		→	→	→	→	→						
	720p			→	→	→	→						
	1080i			→	→	→	→						
	1080p/50, 60 Hz			→	→	→	→						
	1080p/24 Hz					→	→						
	4K					→	→						
Entrée COMPONENT VIDEO	480i/576i	→	→	→	→	→	→	→					
	480p/576p							→					
	720p								→				
	1080i									→			
Entrée VIDEO	480i/576i	→	→	→	→	→	→					→	

→ : Disponible

Informations sur le contrôle HDMI

Contrôle HDMI

Le contrôle HDMI vous permet de faire fonctionner des appareils externes via HDMI. Si vous raccordez un téléviseur prenant en charge le contrôle HDMI à l'unité à l'aide d'un câble HDMI, vous pouvez contrôler l'unité (alimentation et volume par exemple) à l'aide de la télécommande du téléviseur. Vous pouvez également contrôler les appareils de lecture (tels que des lecteurs BD/DVD compatibles avec le contrôle HDMI) raccordés à l'unité à l'aide d'un câble HDMI.

Pour en savoir plus sur les connexions, reportez-vous aux sections «Raccordement d'un téléviseur» (p.21) et «Raccordement d'appareils vidéo (tels que des lecteurs BD/DVD)» (p.23).

Opérations accessibles à partir de la télécommande du téléviseur

- Synchronisation en veille
- Commande du volume, y compris la mise en sourdine
- Basculement vers la source audio d'entrée à partir du téléviseur lorsque la source d'entrée de celui-ci est basculée sur son syntoniseur intégré
- Basculement vers la source vidéo/audio d'entrée à partir de l'appareil de lecture sélectionné
- Basculement entre les appareils de sortie audio (l'unité ou l'enceinte du téléviseur)

(Exemple)

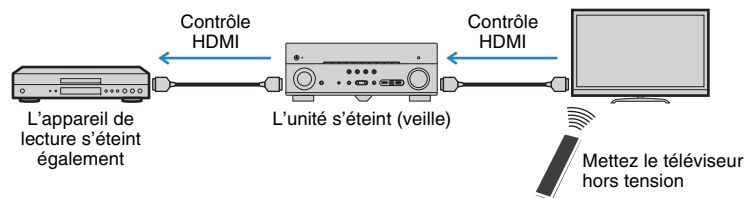

Opérations accessibles à partir de la télécommande de l'unité

- Démarrage de la lecture sur l'appareil et mise sous tension du téléviseur avec sélection de scène (p.47)
- Changement de la source d'entrée du téléviseur afin d'afficher le menu à l'écran (lorsque vous appuyez sur « ON SCREEN »)
- Contrôle de l'appareil de lecture (opérations de lecture et de menu) avec les touches d'opération de l'appareil externe

(Exemple)

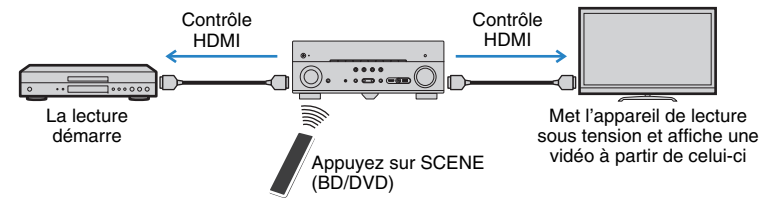

Pour utiliser le contrôle HDMI, vous devez procéder au réglage de la liaison du contrôle HDMI suivant après avoir raccordé le téléviseur et les appareils de lecture.

Pour plus de détails sur les réglages et le fonctionnement de votre téléviseur, reportez-vous au manuel d'utilisation de ce dernier.



- Ce réglage est nécessaire chaque fois que vous ajoutez un nouvel appareil compatible avec le contrôle HDMI à votre système.

1 Mettez sous tension l'unité, le téléviseur et les appareils de lecture.

2 Configurez les réglages de l'unité.

- ① Changez la source d'entrée du téléviseur afin d'afficher l'image à partir de l'unité.
- ② Appuyez sur ON SCREEN.

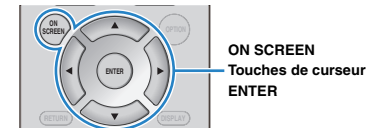

- ③ Utilisez les touches de curseur pour sélectionner « Réglage » et appuyez sur ENTER.

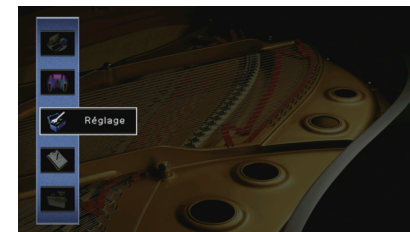

- ④ Utilisez les touches de curseur (</>) pour sélectionner « HDMI ».



- ⑤ Utilisez les touches de curseur (△/▽) pour sélectionner « Contrôle HDMI » et appuyez sur ENTER.
⑥ Utilisez les touches de curseur pour sélectionner « Activé ».
⑦ Appuyez sur ON SCREEN.

3 Activez le contrôle HDMI sur le téléviseur et les appareils de lecture (tels que des lecteurs BD/DVD compatibles avec le contrôle HDMI).

4 Désactivez l'alimentation principale du téléviseur, puis mettez hors tension l'unité et les appareils de lecture.

5 Mettez sous tension l'unité et les appareils de lecture, puis allumez le téléviseur.

6 Changez la source d'entrée du téléviseur afin d'afficher l'image à partir de l'unité.

7 Vérifiez les points suivants :

Au niveau de l'unité : l'entrée à laquelle l'appareil de lecture est raccordé est sélectionnée. Si ce n'est pas le cas, sélectionnez la source d'entrée manuellement.
Au niveau du téléviseur : la vidéo de l'appareil de lecture s'affiche.

8 Vérifiez que l'unité est correctement synchronisée avec le téléviseur en mettant ce dernier hors tension ou en réglant le volume du téléviseur à l'aide de sa télécommande.



- Si le contrôle HDMI ne fonctionne pas correctement, débranchez le téléviseur à l'étape 2, puis rebranchez-le à l'étape 3. Cette opération pourrait résoudre le problème. Par ailleurs, le contrôle HDMI risque de ne pas fonctionner si le nombre d'appareils raccordés est supérieur à la limite. Dans ce cas, désactivez le contrôle HDMI sur les appareils non utilisés.
- Si l'unité n'est pas synchronisée avec les opérations d'alimentation du téléviseur, vérifiez la priorité du réglage de sortie audio pour le téléviseur.
- Nous vous conseillons d'utiliser un téléviseur et des appareils de lecture du même fabricant afin que le contrôle HDMI fonctionne de façon optimale.
- Nous ne garantissons pas le fonctionnement de tous les appareils compatibles avec le contrôle HDMI.

Audio Return Channel (ARC)

ARC permet de transférer le signal audio du téléviseur à l'unité via le câble HDMI utilisé pour transmettre les signaux vidéo au téléviseur.

Vérifiez le point suivant après les réglages Contrôle HDMI.

1 Sélectionnez un programme TV avec la télécommande du téléviseur.

2 Vérifiez que la source d'entrée de l'unité bascule automatiquement sur « AV 4 » et que les signaux audio du téléviseur sont restitués par l'unité.

Si le signal audio du téléviseur est inaudible, vérifiez le point suivant :

- L'option «ARC» (p.101) du menu « Réglage » est réglée sur « Activé ».
- Le câble HDMI est raccordé à la prise HDMI compatible ARC (prise HDMI repérée par l'indication « ARC ») du téléviseur.

Selon le téléviseur, il se pourrait que certaines prises HDMI ne soient pas compatibles ARC. Pour plus d'informations, reportez-vous au mode d'emploi du téléviseur.



- Si le son est interrompu lors de l'utilisation de la fonction ARC, réglez l'option «ARC» (p.101) du menu « Réglage » sur « Désactivé » et utilisez un câble optique numérique pour transmettre des signaux audio TV à l'unité (p.23).
- Pour utiliser la fonction ARC, raccordez un téléviseur prenant cette fonction en charge avec un câble HDMI.



- L'option « AV 4 » est définie en usine comme entrée audio du téléviseur. Si vous avez raccordé un appareil externe aux prises AV 4, utilisez «Entrée audio TV» (p.101) dans le menu « Réglage » pour modifier l'attribution de l'entrée audio du téléviseur. Pour utiliser la fonction SCENE (p.47), vous devez également modifier l'attribution d'entrée pour SCENE (TV).

Compatibilité du signal HDMI

Signaux audio

Type de signal audio	Format de signal audio	Supports compatibles (exemple)
PCM linéaire à 2 voies	2 voies, 32 à 192 kHz, 16/20/24 bits	CD, DVD-Vidéo, DVD-Audio
PCM linéaire multivoies	8 voies, 32 à 192 kHz, 16/20/24 bits	DVD-Audio, BD (Blu-ray Disc), HD DVD
DSD	2 à 5.1 voies, 2,8224 MHz, 1 bit	SACD
Train binaire	Dolby Digital, DTS	DVD-Vidéo
Train binaire (son haute définition)	Dolby TrueHD, Dolby Digital Plus, DTS-HD Master Audio, DTS-HD High Resolution Audio, DTS Express	BD (Blu-ray Disc), HD DVD

Signaux vidéo

L'unité est compatible avec les signaux vidéo ayant les résolutions suivantes :

- VGA
- 480i/60 Hz
- 576i/50 Hz
- 480p/60 Hz
- 576p/50 Hz
- 720p/60 Hz, 50 Hz
- 1080i/60 Hz, 50 Hz
- 1080p/60 Hz, 50 Hz, 30 Hz, 25 Hz, 24 Hz
- 4K/60 Hz, 50Hz, 30 Hz, 25 Hz, 24 Hz



- Lors de la lecture de DVD-Audio protégés contre la copie par le système CPPM, les signaux vidéo et audio peuvent ne pas être restitués selon le type du lecteur.
- L'unité n'est pas compatible avec des appareils HDMI ou DVI qui ne prennent pas en charge le système HDCP. Pour plus d'informations, reportez-vous au mode d'emploi de chaque appareil.
- Pour décoder les signaux audio à train binaire sur l'unité, réglez correctement l'appareil source de sorte qu'il transmette directement les signaux audio à train binaire (sans les décoder). Pour plus d'informations, reportez-vous au mode d'emploi de l'appareil de lecture.

Diagramme de référence (face arrière)

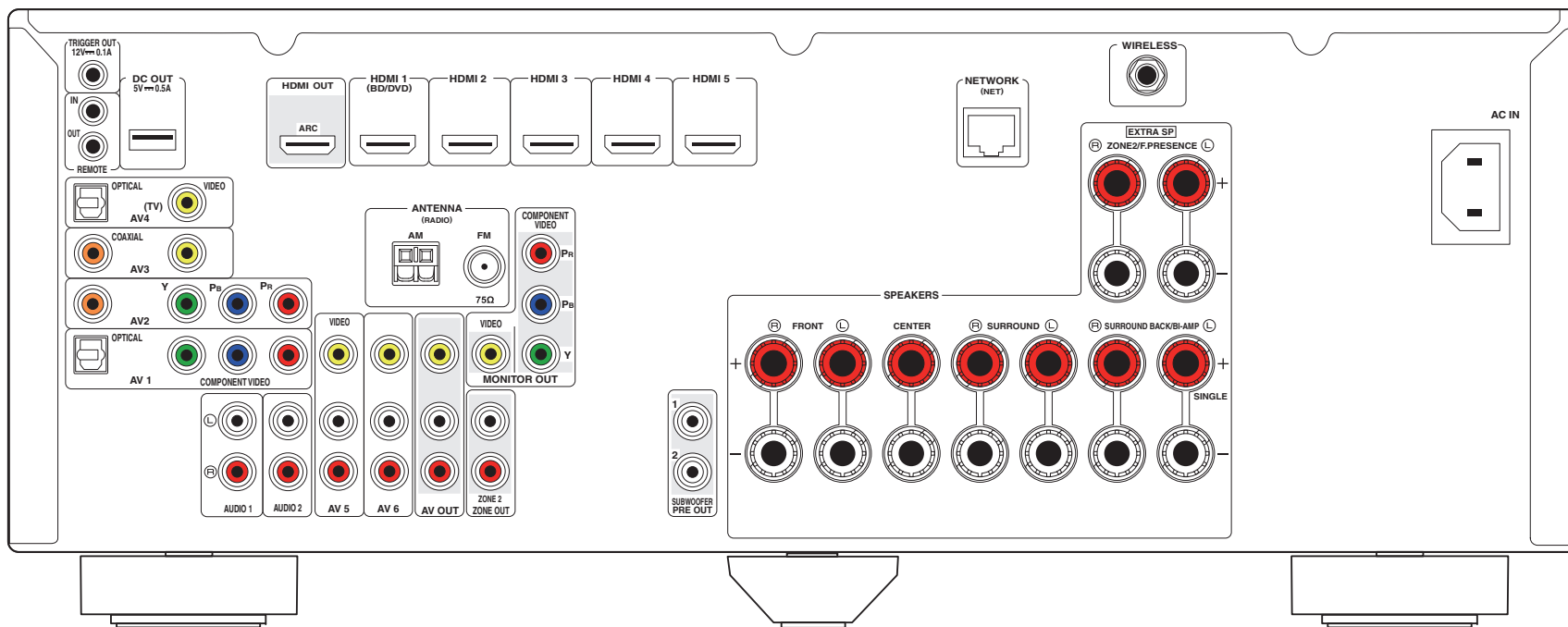

- La zone autour des prises de sortie audio/vidéo est blanche sur le produit réel afin d'éviter les mauvais raccordements.

Marques commerciales



Fabriqué sous licence de Dolby Laboratories. Dolby, Pro Logic, Surround EX et le symbole du double D sont des marques commerciales de Dolby Laboratories.



Fabriqué sous licence et sous les numéros de brevets américains suivants : 5,956,674 ; 5,974,380 ; 6,226,616 ; 6,487,535 ; 7,212,872 ; 7,333,929 ; 7,392,195 ; 7,272,567 et sous d'autres brevets américains et internationaux, émis ou en attente. DTS-HD, le symbole associé et DTS-HD accompagnée de son symbole sont des marques déposées et DTS-HD Master Audio est une marque commerciale de DTS, Inc.

Le produit inclut le logiciel. © DTS, Inc. Tous droits réservés.



« Made for iPod, » « Made for iPhone, » et « Made for iPad » signifie qu'un accessoire électronique a été conçu pour se raccorder spécifiquement à un iPod, un iPhone ou un iPad et a été certifié par le développeur pour répondre aux normes de performance Apple. Apple n'est pas responsable du bon fonctionnement de cet appareil ou de sa conformité aux normes de sécurité et à la réglementation en vigueur. Notez que l'utilisation de cet accessoire avec un iPod, un iPhone ou un iPad peut avoir un effet néfaste sur ses fonctions de liaison sans fil.

iTunes, AirPlay, iPad, iPhone, iPod, iPod nano, iPod touch et Safari sont des marques commerciales de Apple Inc., déposées aux États-Unis et dans d'autres pays.



Fraunhofer Institut Integrierte Schaltungen

Technologie de codage audio MPEG Layer-3 sous licence de Fraunhofer IIS et Thomson.



Ce récepteur prend en charge les connexions réseau.



HDMI, le logo HDMI et High-Definition Multimedia Interface sont des marques ou des marques déposées de HDMI Licensing LLC aux États-Unis et/ou dans d'autres pays.



MHL et le logo MHL sont des marques, des marques déposées ou des marques de service de MHL LLC aux États-Unis et/ou dans d'autres pays.

x.v.Color™

« x.v.Color » est une marque commerciale de Sony Corporation.



DLNA™ et DLNA CERTIFIED™ sont des marques commerciales ou des marques déposées de Digital Living Network Alliance. Tous droits réservés. Toute utilisation non autorisée est strictement interdite.

Windows™

Windows est une marque déposée de Microsoft Corporation aux États-Unis et dans les autres pays.

Internet Explorer, Windows Media Audio et Windows Media Player sont des marques déposées ou des marques commerciales de Microsoft Corporation aux États-Unis et dans les autres pays.

Android™

Android est une marque commerciale de Google Inc.



Le logo Wi-Fi CERTIFIED est une marque de certification de la Wi-Fi Alliance.

L'identifiant Wi-Fi Protected Setup est une marque de la Wi-Fi Alliance.

Ubiquitous Corp.

Copyright © 2013 Ubiquitous Corp.



HTC, HTC Connect et le logo HTC Connect sont des marques déposées ou des marques commerciales de HTC Corporation.

SILENT™ CINEMA

« SILENT CINEMA » est une marque commerciale de Yamaha Corporation.

Caractéristiques techniques

Prises d'entrée

- Audio analogique
Audio x 4 (AV 5-6, AUDIO 1-2)
- Audio numérique (Fréquences prises en charge : 32 kHz à 96 kHz)
Optique x 2 (AV 1, AV 4)
Coaxial x 2 (AV 2-3)
- Vidéo
Composite x 5 (AV 3-6, VIDEO [Panneau avant])
Composante x 2 (AV 1-2)
- Entrée HDMI
HDMI x 6 (HDMI 1-5, V-AUX*)
* V-AUX : compatible avec entrée MHL IN
- Autre
USB x 1 (USB2.0)
NETWORK x 1 (100Base-TX/10Base-T)

Prises de sortie

- Audio analogique
 - Sortie enceinte x 9 (7 voies) (FRONT L/R, CENTER, SURROUND L/R, SURROUND BACK L/R*1, EXTRA SP L/R*2)
 - *1 Remarque : l'attribution est possible [SURROUND BACK, BI-AMP (FRONT L/R)]
 - *2 Remarque : l'attribution est possible [ZONE2, PRESENCE]
 - Sortie de caisson de graves x 2 SUBWOOFER 1-2, mono)
 - AV OUT x 1
 - ZONE2 OUT x 1
 - Casque x 1
- Vidéo
MONITOR OUT
 - Composante x 1
 - Composite x 1
 - AV OUT
 - Composite x 1
- Sortie HDMI
HDMI OUT x 1

Autres prises

- YPAO MIC x 1
- REMOTE IN x 1
- REMOTE OUT x 1
- TRIGGER OUT x 1
- DC OUT x 1

HDMI

- Caractéristiques HDMI : Deep Color, « x.v.Color », Auto Lip Sync, ARC (Audio Return Channel), 3D, 4K Ultra HD
- Format vidéo (Mode répétition)
 - VGA
 - 480i/60 Hz
 - 576i/50 Hz
 - 480p/60 Hz
 - 576p/50 Hz
 - 720p/60 Hz, 50 Hz
 - 1080i/60 Hz, 50 Hz
 - 1080p/60 Hz, 50 Hz, 30 Hz, 25 Hz, 24 Hz
 - 4K/60 Hz, 50Hz, 30 Hz, 25 Hz, 24 Hz
- Format audio
 - Dolby TrueHD
 - Dolby Digital Plus
 - Dolby Digital
 - DTS-HD Master Audio
 - DTS-HD High Resolution Audio
 - DTS Express
 - DTS
 - DSD 2 voies à 6 voies
 - PCM 2 voies à 8 voies (192 kHz/24 bits max.)
- Protection de contenu : compatible HDCP
- Fonction de liaison : compatible avec CEC

MHL

- Format vidéo (Mode répétition)
 - VGA
 - 480i/60 Hz
 - 576i/50 Hz
 - 480p/60 Hz
 - 576p/50 Hz
 - 720p/60 Hz, 50 Hz
 - 1080i/60 Hz, 50 Hz
 - 1080p/30 Hz, 25 Hz, 24 Hz
- Format audio
 - PCM 2 voies à 8 voies (192 kHz/24 bits max.)
- Capacité d'alimentation électrique : 1,0 A

TUNER

- Syntoniseur analogique
[Modèles pour le Royaume-Uni et l'Europe]
FM/AM avec Radio Data System x 1 (TUNER)
[Autres modèles]
FM/AM x 1 (TUNER)

USB

- Compatible iPod, mémoire USB de stockage de masse
- Capacité d'alimentation électrique : 2,1 A

Réseau

- Fonction PC Client
- Compatible avec DLNA ver. 1.5
- Compatible avec AirPlay
- Radio Internet
- Compatible avec HTC Connect

- Fonction WiFi
 - Fonctionnalité WPS via code PIN et via pression d'une touche
 - Capacité de connexion directe avec un appareil mobile
 - Méthodes de sécurité disponibles : WEP, WPA-PSK (TKIP), WPA-PSK (AES), WPA2-PSK (AES), Mode Mixé
 - Fréquence radio : 2,4GHz
 - Format de réseau sans fil : IEEE 802.11 b/g

Formats de décodage compatibles

- Format de décodage
 - Dolby TrueHD, Dolby Digital Plus
 - Dolby Digital, Dolby Digital EX
 - DTS-HD Master Audio, DTS-HD High Resolution Audio, DTS Express
 - DTS 96/24, DTS-ES Matrix 6.1, DTS-ES Discrete 6.1
 - DTS Digital Surround
- Format de décodage postérieur
 - Dolby Pro Logic
 - Dolby Pro Logic II Music, Dolby Pro Logic II Movie, Dolby Pro Logic II Game
 - Dolby Pro Logic IIx Music, Dolby Pro Logic IIx Movie, Dolby Pro Logic IIx Game
 - DTS Neo:6 Music, DTS Neo:6 Cinema

Section audio

- Alimentation de sortie nominale (deux voies)
(20 Hz à 20 kHz, 0,09 % THD, 8 Ω)
Avant G/D 90 W+90 W
(1 kHz, 0,9 % THD, 8 Ω)
Avant G/D 105 W+105 W
Centre 105 W
Surround G/D 105 W+105 W
Surround arrière G/D 105 W+105 W

- Alimentation de sortie nominale (une voie)
(1 kHz, 0,9 % THD, 8 Ω)
Avant G/D 125 W/voix
Centre 125 W/voix
Surround G/D 125 W/voix
Surround arrière G/D 125 W/voix
(1 kHz, 0,9 % THD, 4 Ω)
Avant G/D [Modèles pour le Royaume-Uni et l'Europe]
..... 150 W/voix
- Puissance de sortie effective maximale (JEITA, 1 kHz, 10 % THD, 8 Ω)
[Modèle pour l'Asie]
Avant G/D 150 W/voix
Centre 150 W/voix
Surround G/D 150 W/voix
Surround arrière G/D 150 W/voix
- Puissance dynamique (IHF)
Avant G/D (8/6/4/2 Ω) 125/165/190/235 W
- Taux d'amortissement
Avant G/D, 20 Hz à 20 kHz, 8 Ω 100 min.
- Sensibilité et impédance d'entrée
AV 5 etc. (1 kHz, 100 W/8 Ω) 200 mV/47 kΩ
- Signal d'entrée maximum
AV 5 etc. (1 kHz, 0,5 % THD, Effet activé) 2,3 V
- Niveau de sortie/Impédance de sortie
AV OUT 200 mV/1,2 kΩ
SUBWOOFER 1 V/1,2 kΩ
ZONE2 OUT 200 mV/1,2 kΩ
- Sortie/Impédance nominale à la prise de casque
AV 5 etc. (1 kHz, 50 mV, 8 Ω) 100 mV/560 Ω
- Réponse en fréquence
AV 5 etc. vers Avant (10 Hz à 100 kHz) +0/-3 dB
- Distorsion harmonique totale
AV 5 etc. vers Avant (Pure Direct)
(20 Hz à 20 kHz, 50 W, 8 Ω) 0,06% ou moins
- Rapport signal/bruit (Réseau IHF-A)
AV 5 etc. (Pure Direct) (Entrée 1 kΩ ouverte, sortie enceinte)
..... 110 dB ou plus

- Bruit résiduel (Réseau IHF-A)
Avant G/D (Sortie enceinte) 150 µV max.
- Séparation entre les voies
AV 5 etc. (Entrée 1 kΩ ouverte, 1 kHz/10 kHz)
..... 70 dB/50 dB ou plus
- Commande de volume
Plage MUTE, -80 dB à +16,5 dB
Pas 0,5 dB
- Caractéristiques des graves et des aigus
Augmentation/Coupure basses ±6 dB/0,5 dB Pas à 50 Hz
Recoupement de basses 350 Hz
Augmentation/Coupure aigus ±6 dB/0,5 dB Pas à 20 kHz
Recoupement d'aigus 3,5 kHz
- Caractéristiques de filtre
($f_c=40/60/80/90/100/110/120/160/200$ Hz)
H.P.F. (Avant, Central, Surround, Surround arrière) ... 12 dB/oct.
L.P.F. (Caisson de graves) 24 dB/oct.

Section vidéo

- Type de signal vidéo
[Modèles pour les États-Unis et le Canada] NTSC
[Autres modèles] PAL
- Niveau du signal vidéo
Composite 1 Vc-c/75 Ω
Entrée vidéo
Y 1 Vc-c/75 Ω
Pb/Pr 0,7 Vp-p/75 Ω
- Niveau d'entrée vidéo maximum 1,5 Vp-p ou plus
- Rapport signal/bruit vidéo 50 dB ou plus
- Réponse en fréquence sortie moniteur
Composantes 5 Hz à 5 60 MHz, -3 dB

Section FM

- Gamme de syntonisation
[Modèles pour les États-Unis et le Canada]
..... 87,5 MHz à 107,9 MHz
[Modèle pour l'Asie] 87,5/87,50 MHz à 108,0/108,00 MHz
[Autres modèles] 87,50 MHz à 108,00 MHz

- Seuil de sensation douloureuse à 50 dB (IHF, 1 kHz, 100 % MOD.)
Mono 3 μ V (20,8 dBf)
- Rapport signal/bruit (IHF)
Mono 71 dB
Stéréo 70 dB
- Distorsion harmonique (IHF, 1 kHz)
Mono 0,5%
Stéréo 0,6%
- Entrée d'antenne 75 Ω asymétrique

Section AM

- Gamme de syntonisation
[Modèles pour les États-Unis et le Canada]
..... 530 kHz à 1710 kHz
[Modèle pour l'Asie] 530/531 kHz à 1710/1611 kHz
[Autres modèles] 531 kHz à 1611 kHz

Généralités

- Alimentation
[Modèles pour les États-Unis et le Canada] ... CA 120 V, 60 Hz
[Modèle pour l'Australie] CA 240 V, 50 Hz
[Modèles pour le Royaume-Uni et l'Europe] ... CA 230 V, 50 Hz
[Modèle pour l'Asie] CA 220 à 240 V, 50/60 Hz
- Consommation
[Modèles pour les États-Unis et le Canada] 400 W
[Modèle pour l'Asie] 270 W
[Autres modèles] 300 W
- Consommation en veille
Contrôle HDMI Désactivé, Attente Inchangé Désactivé
..... 0,1 W (type)
Contrôle HDMI Activé, Attente Inchangé Activé (aucun signal)
..... 1,9 W (type)
Veille du réseau, Activé
Câblé 3,2 W (type)
Sans fil 4,0 W (type)
Wireless Direct 4,1 W (type)
Contrôle HDMI Activé, Attente Inchangé Activé (aucun signal),
Veille du réseau Activé (Wireless Direct) 5,1 W (type)

- Consommation maximale
[Modèle pour l'Asie] 590 W
- Dimensions (L x H x P)
..... 435 x 171 x 367 mm
* Pieds et embouts inclus
- Dimensions de référence (L x H x P) (avec antenne sans fil)
..... 435 x 234 x 380 mm
- Poids 10,5 kg

*Les spécifications peuvent être modifiées sans avis préalable.

Index

Symboles

Point d'exclamation (!) 110, 114
Icône de verrouillage (🔒) 107

Valeurs numériques

16:9 normal (Aspect, menu Réglage) 100
2ch Stereo (programme sonore) 50
4K Ultra HD 131
5ch BI-AMP (Affect. amp puiss., menu Réglage) 95
7ch +1ZONE (Affect. amp puiss., menu Réglage) 95
7ch Stereo (programme sonore) 50

A

A.DRC (Volume YPAO, menu Option) 83
Access denied (signalement d'erreur) 122
Access error (signalement d'erreur) 122
Action Game (programme sonore) 50
Activer retard
(Synchronisation lèvres, menu Réglage) 98
Adaptive DRC (Volume YPAO, menu Option) 83
Adaptive DSP Level (Son, menu Réglage) 99
Adresse IP (Réseau, menu Information) 110
Adresse IP (Réseau, menu Réglage) 102
Adresse MAC
(Filtre adresse MAC, menu Réglage) 103
Adresse MAC (Réseau, menu Information) 110
Adventure (programme sonore) 49
Affect. amp puiss. (Enceinte, menu Réglage) 95
Afficheur de la face avant
(nom des pièces et fonctions) 8
Afficheur de la face avant, informations 81
Afficheur de la face avant, luminosité 105
Aigu (Réglages tonalité, menu Option) 83
AirPlay 72
Aléatoire
(dispositif de stockage USB, menu Option) 64
Aléatoire (iPod, menu Option) 61
Aléatoire (PC/NAS, menu Option) 68
Ampleur centrale (menu Programme sonore) 91

Amplificateur (Sortie Audio, menu Réglage) 102
Analyse du point d'accès (Sans fil, menu Réglage) 42
Annulé (message d'erreur YPAO) 36
Annuler pré-réglage (radio FM/AM) 58
Appareil mobile compatible MHL 27
ARC (Audio Return Channel) 130
ARC (Contrôle HDMI, menu Réglage) 101
Aspect (Mode vidéo, menu Réglage) 100
Attente Inchangé (HDMI, menu Réglage) 102
Aucun MIC (message d'erreur YPAO) 36
Aucun signal (message d'erreur YPAO) 36
Audio Decoder (afficheur de la face avant) 81
Audio Return Channel (ARC) 130
AutoPowerStbby (ECO, menu Réglage) 107
Avant (Enceinte, menu Réglage) 95

B

Balance avant / arrière (menu Programme sonore) 91
Balance gauche / droite
(menu Programme sonore) 91
Balance hauteur (menu Programme sonore) 91
Bouton WPS (Sans fil, menu Réglage) 41
Bruyant (message d'erreur YPAO) 36

C

Câblage (résultat de la mesure YPAO) 34
Câblé (Connexion réseau, menu Réglage) 102
Câblé/Sans fil (Réseau, menu Information) 110
Casque 51
Cellar Club (programme sonore) 50
Centre (Enceinte, menu Réglage) 95
Chamber (programme sonore) 50
Champ sonore, effet 49
Charge d'un iPod 59
Charger (menu Scène) 88
Check SP Wires (signalement d'erreur) 122
CINEMA DSP 49
CLASSICAL
(sous-catégorie de programme sonore) 50

Clé sécurité (Réseau, menu Information) 110
Clock Time (Radio Data System) 56
Code PIN (Sans fil, menu Réglage) 43
Compatibilité du signal HDMI 131
Compressed Music Enhancer 53
Configuration (enceinte, menu Réglage) 95
Configuration manuelle (Sans fil, menu Réglage) 42
Configuration manuelle d'enceintes 95
Configuration via le bouton WPS 40
Connexion réseau (Réseau, menu Information) 110
Connexion réseau (Réseau, menu Réglage) 102
Contrôle DMC (menu Entrée) 87
Contrôle HDMI (HDMI, menu Réglage) 101
Contrôle via Internet 78

D

DC OUT (Fonction, menu Réglage) 106
Débit (Signal audio, menu Information) 109
Décodage direct 52
Decoder Off
(informations de l'afficheur de la face avant) 81
Décodeur d'ambiance 52
Détail (Charger, menu Scène) 88
DHCP (Adresse IP, menu Réglage) 102
Dialog (menu Option) 83
Dialog Lift (Dialogue, menu Option) 83
Dialog Lvl (Dialogue, menu Option) 83
Dialogue (menu Option) 83
Dialogue (Signal audio, menu Information) 109
Dialogue, niveau de normalisation 109
Digital Media Controller (DMC) 87
Dimension (menu Programme sonore) 91
Direct (menu Programme sonore) 91
Direct Stream Digital (DSD) 124
Disposition (Enceinte, menu Réglage) 96
Distance (Enceinte, menu Réglage) 97
Distance (résultat de la mesure YPAO) 34
DLNA 65

- DMC (Digital Media Controller) 87
- Dolby Digital EX (Surround étendu) 99
- Dolby Pro Logic (décodeur d'ambiance) 52
- Dolby Pro Logic II (décodeur d'ambiance) 52
- Dolby Pro Logic IIx (décodeur d'ambiance) 52
- Dolby Pro Logic IIx Movie (Surround étendu) 99
- Dolby Pro Logic IIx Music (Surround étendu) 99
- Drama (programme sonore) 49
- DSD (Direct Stream Digital) 124
- DSP Program (afficheur de la face avant) 81
- DTS Neo:6 (décodeur d'ambiance) 52
- DTS-ES (Surround étendu) 99
- Dynamique (Son, menu Réglage) 99
- E**
- Échant. (Signal audio, menu Information) 109
- ECO (menu Réglage) 107
- Écoute d'émissions AM 54
- Écoute d'émissions FM 54
- Écoute de radio Internet 69
- Égal. param. (Enceinte, menu Réglage) 97
- Emplacement des enceintes 13
- Enceinte (menu Réglage) 95
- Enhancer (menu Option) 84
- ENHANCER (mode sonore) 53
- Enregistrer (menu Scène) 88
- ENTERTAINMENT
(sous-catégorie de programme sonore) 50
- Entrée (Signal audio, menu Information) 109
- Entrée audio (menu Entrée) 86
- Entrée audio TV (Contrôle HDMI, menu Réglage) 101
- Erreur
(signalement sur l'afficheur de la face avant) 122
- Erreur int. (message d'erreur YPAO) 36
- Erreur niveau (message d'avertissement YPAO) 37
- EX/ES (Surround étendu, menu Option) 99
- Extra graves (Subwoofer/Grave, menu Option) 84
- F**
- Facteur Q 97
- Favoris activés (radio Internet, menu Option) 71
- Favoris désactivés (radio Internet, menu Option) 71
- Fiche banane 18
- Filtre (Filtre adresse MAC, menu Réglage) 103
- Filtre adresse MAC (Réseau, menu Réglage) 103
- Flux des signaux vidéo 128
- Fonction (menu Réglage) 105
- Fonction Déclencheur 29
- Fond d'écran
(Réglage d'affichage, menu Réglage) 105
- Format (Signal audio, menu Information) 109
- Format de fichier audio
(dispositif de stockage USB) 127
- Format de fichier audio (PC/NAS) 127
- Format TV (Système, menu Information) 110
- Fréq. coupu. (Enceinte, menu Réglage) 96
- Fréquence (radio FM/AM) 54
- G**
- Gestion de l'alimentation 107
- Grave (Réglages tonalité, menu Option) 83
- H**
- Hall in Munich (programme sonore) 50
- Hall in Vienna (programme sonore) 50
- Haute définition, audio 131
- Hauteur dialogues (Dialogue, menu Option) 83
- HDMI (menu Réglage) 101
- HDMI OUT (Sortie Audio, menu Réglage) 102
- Hors phase (message d'avertissement YPAO) 37
- Hors portée (message d'avertissement YPAO) 37
- HTC Connect 127
- I**
- ID de télécommande, réglage 111
- ID système (Système, menu Information) 110
- ID télécommande (Système, menu Information) 110
- Image centrale (menu Programme sonore) 91
- Impédance d'enceinte 13
- Impédance d'enceinte
(Système, menu Information) 110
- In.Trim (Paramètres d'entrée, menu Option) 84
- Information (afficheur de la face avant) 9
- Informations Radio Data System 56
- Informations réseau 110
- Informations sur la circulation (Radio Data System) 56
- Informations sur le signal 109
- Informations, consulter (afficheur de la face avant) 81
- INIT (menu ADVANCED SETUP) 112
- Input (afficheur de la face avant) 81
- Internal Error (signalement d'erreur) 122
- Inversé (Câblage, résultat de la mesure YPAO) 34
- iPod, lecture de contenu 59
- iPod, lecture de contenu (AirPlay) 72
- iTunes, lecture de contenu (AirPlay) 72
- L**
- Language (menu Réglage) 108
- Lecture dans plusieurs pièces 74
- Lecture du contenu du dispositif de stockage USB 62
- Lecture SCENE link 47
- Lecture simple (iPod) 61
- LFE (Low Frequency Effects) 125
- LIVE/CLUB
(sous-catégorie de programme sonore) 50
- Low Frequency Effects (LFE) 125
- Luminosité (affichage avant)
(Réglage d'affichage, menu Réglage) 105
- M**
- Masque sous réseau (Adresse IP, menu Réglage) 103
- Masque sous réseau (Réseau, menu Information) 110
- Menu ADVANCED SETUP 111
- Menu Entrée 85
- Menu Information 109
- Menu Option 82
- Menu Programme sonore 89
- Menu Réglage 92
- Menu Scène 87
- Message court
(Réglage d'affichage, menu Réglage) 105
- Message d'avertissement YPAO 37
- Message d'erreur YPAO 36
- MHL Overloaded (signalement d'erreur) 122
- Microphone YPAO 32
- Microprogramme, mise à jour (réseau) 113

- Microprogramme, mise à jour (USB) 113
 - Microprogramme, vérification de la version 113
 - Minuterie 11
 - Minuterie (Zone2) 77
 - Mise à jour du microprogramme 113
 - Mise en sourdine 46
 - Mode alim. (DC OUT, menu Réglage) 106
 - Mode CINEMA DSP 3D 49
 - Mode CINEMA DSP 3D (Son, menu Réglage) 99
 - Mode déclencheur
(Sortie déclencheur, menu Réglage) 106
 - Mode décodeur (menu Entrée) 86
 - Mode ECO (ECO, menu Réglage) 108
 - Mode FM (menu Option) 84
 - Mode vidéo (Vidéo, menu Réglage) 100
 - MON.CHK (menu ADVANCED SETUP) 112
 - Monaural Mix (menu Programme sonore) 91
 - Moniteur HDMI (menu Information) 109
 - Mono Movie (programme sonore) 49
 - MOVIE (catégorie de programme sonore) 49
 - MOVIE THEATER
(sous-catégorie de programme sonore) 49
 - Multi-zone 74
 - Multi-Zone (menu Information) 110
 - Multi-Zone (menu Réglage) 104
 - MUSIC (catégorie de programme sonore) 50
 - Music Video (programme sonore) 50
- N**
- NAS (Network Attached Storage) 28
 - NAS, lecture de contenu 66
 - Network Attached Storage (NAS) 28
 - Niveau (Enceinte, menu Réglage) 97
 - Niveau (menu Programme sonore) 91
 - Niveau dialogues (Dialogue, menu Option) 83
 - Niveau DSP (menu Programme sonore) 90
 - Niveau réverbération (menu Programme sonore) 91
 - No content (signalement d'erreur) 122
 - No device (signalement d'erreur) 122
 - Nom du réseau (Réseau, menu Information) 110
 - Nom du réseau (Réseau, menu Réglage) 104
- NTSC (TV FORMAT, menu ADVANCED SETUP) 112**
- O**
- Opérations de lecture de base 46
 - Optimisation automatique des réglages
d'enceintes 32
- P**
- PAL (TV FORMAT, menu ADVANCED SETUP) 112
 - Panneau arrière (nom des pièces et fonctions) 10
 - Panneau avant (nom des pièces et fonctions) 9
 - Panorama (menu Programme sonore) 91
 - Paramètres d'entrée (menu Option) 84
 - Partager param Wi-Fi (iOS)
(Sans fil, menu Réglage) 39
 - Pas de fréq.tuner (Système, menu Information) 110
 - Pas enc. Av. (message d'erreur YPAO) 36
 - Pas enc. Prés. Av. (message d'erreur YPAO) 36
 - Pas enc. Surr. (message d'erreur YPAO) 36
 - Passerelle déf. (Adresse IP, menu Réglage) 103
 - Passerelle déf. (Réseau, menu Information) 110
 - PC, lecture de contenu 66
 - Pilot. périphér. (Charger, menu Scène) 88
 - Préréglage auto (radio FM) 58
 - Présence av. (Enceinte, menu Réglage) 96
 - Prog. Circul. Routière (radio FM, menu Option) 56
 - Program Service (Radio Data System) 56
 - Program Type (Radio Data System) 56
 - Programme sonore 49, 50
 - Protect. mém. (Fonction, menu Réglage) 107
 - Pure Direct 53
 - PURE DIRECT (mode sonore) 53
- R**
- Radio Text (Radio Data System) 56
 - Réception d'une radio FM/AM 54
 - Réception mono (radio FM) 54
 - Réception stéréo (radio FM) 54
 - Réglage (Synchronisation lèvres, menu Réglage) 99
 - Réglage automatique (Enceinte, menu Réglage) 32
 - Réglage d'affichage (Fonction, menu Réglage) 105
 - Réglage de l'impédance d'enceinte 16, 111
 - Réglage de la fréquence de coupure
(caisson de graves) 32
 - Réglage du partage de support 65
 - Réglage du pas de fréquence 54, 112
 - Réglage du type de signal vidéo 112
 - Réglage entrée
(Paramètres d'entrée, menu Option) 84
 - Réglage manuel (Enceinte, menu Réglage) 95
 - Réglage subwoofer
(Subwoofer/Grave, menu Option) 84
 - Réglage Zone principale
(Multi-Zone, menu Réglage) 104
 - Réglage Zone2 (Multi-Zone, menu Réglage) 105
 - Réglages tonalité (menu Option) 83
 - RemID Mismatch (signalement d'erreur) 122
 - REMOTE ID (menu ADVANCED SETUP) 111
 - Renommer (nom d'entrée) 86
 - Renommer (nom de scène) 89
 - Renommer (nom du réseau) 104
 - Renommer Zone
(Réglage Zone principale, menu Réglage) 104
 - Renommer Zone
(Réglage Zone2, menu Réglage) 105
 - Renommer/sélection icône (menu Entrée) 86
 - Renommer/sélection icône (menu Scène) 89
 - Répéter (dispositif de stockage USB, menu Option) 64
 - Répéter (iPod, menu Option) 61
 - Répéter (PC/NAS, menu Option) 68
 - Réseau (menu Information) 110
 - Réseau (menu Réglage) 102
 - Résolution (Mode vidéo, menu Réglage) 100
 - Restauration des réglages par défaut 112
 - Résultat de la mesure (YPAO) 34
 - Retard initial (menu Programme sonore) 90
 - Retard initial Surround (menu Programme sonore) 90
 - Retard initial Surround Back
(menu Programme sonore) 90
 - Retard réverbération (menu Programme sonore) 91
 - Roleplaying Game (programme sonore) 50
- S**
- Sans fil (Connexion réseau, menu Réglage) 102

- Sans fil (Wi-Fi) (Connexion réseau, menu Réglage) 39
 - SBR → SBL (message d'erreur YPAO) 36
 - Scène, configuration 47
 - SCENE, fonction 47
 - Sci-Fi (programme sonore) 49
 - Sécurité (Réseau, menu Information) 110
 - Sélection Auto/Manuel
(Synchronisation lèvres, menu Réglage) 98
 - Sélection de la langue des menus 31
 - Sélection de stations pré-réglées (radio FM/AM) 55
 - Sélection du mode sonore 48
 - Serveur DNS (Adresse IP, menu Réglage) 103
 - Serveur DNS (Réseau, menu Information) 110
 - Signal audio (menu Information) 109
 - Signal test (Enceinte, menu Réglage) 98
 - Signal vidéo (menu Information) 109
 - SILENT CINEMA 51
 - Son (menu Réglage) 98
 - Sortie (Signal audio, menu Information) 109
 - Sortie Audio (HDMI, menu Réglage) 102
 - Sortie déclencheur (Fonction, menu Réglage) 106
 - Sortie vidéo (Paramètres d'entrée, menu Option) 84
 - SP IMP. (menu ADVANCED SETUP) 111
 - Spectacle (programme sonore) 49
 - Sports (programme sonore) 50
 - SSID 125
 - SSID (Réseau, menu Information) 110
 - Standard (programme sonore) 49
 - Station, présélection (radio FM/AM) 55
 - Station, présélection manuelle (radio FM/AM) 55
 - STEREO (sous-catégorie de programme sonore) 50
 - STRAIGHT (mode sonore) 52
 - Subwoofer (Enceinte, menu Réglage) 96
 - Subwoofer/Grave (menu Option) 84
 - Supprimer (menu Scène) 89
 - SUR.DECODE (mode sonore) 52
 - Surround (Enceinte, menu Réglage) 95
 - Surround arrière (Enceinte, menu Réglage) 96
 - Surround Back, taille pièce
(menu Programme sonore) 90
 - Surround étendu (Son, menu Réglage) 99
 - Surround, taille de la pièce
(menu Programme sonore) 90
 - SW.Trim (Subwoofer/Grave, menu Option) 84
 - Synch. en veille (Contrôle HDMI, menu Réglage) 101
 - Synchronisation lèvres 125
 - Synchronisation lèvres (Son, menu Réglage) 98
 - Syntonisation Radio Data System 56
 - Système (menu Information) 110
 - Système à 2.1voies 16
 - Système à 3.1voies 16
 - Système à 4.1voies 15
 - Système à 5.1voies 15
 - Système à 6.1voies 14, 18
 - Système à 7.1+2voies 14, 17
 - Système à 7.1voies 14, 17, 18
 - Système avant à 5.1voies 15
- T**
- Taille (résultat de la mesure YPAO) 34
 - Taille de la pièce (menu Programme sonore) 90
 - Télécommande (nom des pièces et fonctions) 11
 - Témoin (nom des pièces et fonctions) 9
 - Temps réverbération (menu Programme sonore) 91
 - The Bottom Line (programme sonore) 50
 - The Roxy Theatre (programme sonore) 50
 - TP (Traffic Program) 56
 - Train binaire 131
 - Traitement de la vidéo (menu Option) 84
 - TU (menu ADVANCED SETUP) 112
 - TV FORMAT (menu ADVANCED SETUP) 112
 - Type décodeur (menu Programme sonore) 90
- U**
- Unable to play (signalement d'erreur) 122
 - UPDATE (menu ADVANCED SETUP) 113
 - USB Overloaded (signalement d'erreur) 122
- V**
- V.Out (Paramètres d'entrée, menu Option) 84
 - Veille Automatique (ECO, menu Réglage) 107
 - Veille du réseau (Réseau, menu Réglage) 103
 - Vérif. Surr. (message d'erreur YPAO) 36
 - Vérification du moniteur 112
 - Verrouillage volume (menu Entrée) 87
 - Vers. Firmware (Système, menu Information) 110
 - VERSION (menu ADVANCED SETUP) 113
 - Version error (signalement d'erreur) 122
 - Veillez patienter (signalement d'erreur) 122
 - Vidéo (menu Réglage) 100
 - Video Process. (menu Option) 84
 - Vidéo/audio, combinaison de prises d'entrée 24
 - Virtual CINEMA DSP 51
 - Virtual CINEMA FRONT 51
 - Virtual Presence Speaker (VPS) 7
 - Vivacité (menu Programme sonore) 90
 - Vivacité Surround (menu Programme sonore) 90
 - Vivacité Surround Back (menu Programme sonore) 90
 - Voie (Signal audio, menu Information) 109
 - Volume initial (Réglage Zone2, menu Réglage) 105
 - Volume initial (Son, menu Réglage) 99
 - Volume maximum
(Réglage Zone2, menu Réglage) 105
 - Volume maximum (Son, menu Réglage) 99
 - Volume YPAO (menu Option) 83
 - VPS (Virtual Presence Speaker) 7
- W**
- Wi-Fi 125
 - Wireless Direct
(Connexion réseau, menu Réglage) 44, 102
 - WPS 125
- Y**
- Yamaha Parametric room Acoustic Optimizer
(YPAO) 32
 - YPAO
(Yamaha Parametric room Acoustic Optimizer) 32
 - YPAO Vol. (Volume YPAO, menu Option) 83
- Z**
- Zone destination
(Sortie déclencheur, menu Réglage) 106



YAMAHA CORPORATION

© 2014 Yamaha Corporation YG103A0/FR1