



*YSP-4300*

*[YSP-CU4300 + NS-WSW160]*

*YSP-3300*

*[YSP-CU3300 + NS-WSW160]*

---

*Digital Sound Projector™*

***Mode d'emploi***

**Français**  
pour l'Europe, l'Asie, l'Afrique,  
l'Océanie et l'Amérique latine

# Ce que ce système vous permet de faire

Lisez attentivement les précautions du livret « Informations concernant les accessoires et la sécurité » (fourni séparément) avant d'utiliser ce système.

Appareil audio/vidéo

Préparation

Raccordements/réglages de base

Lecture

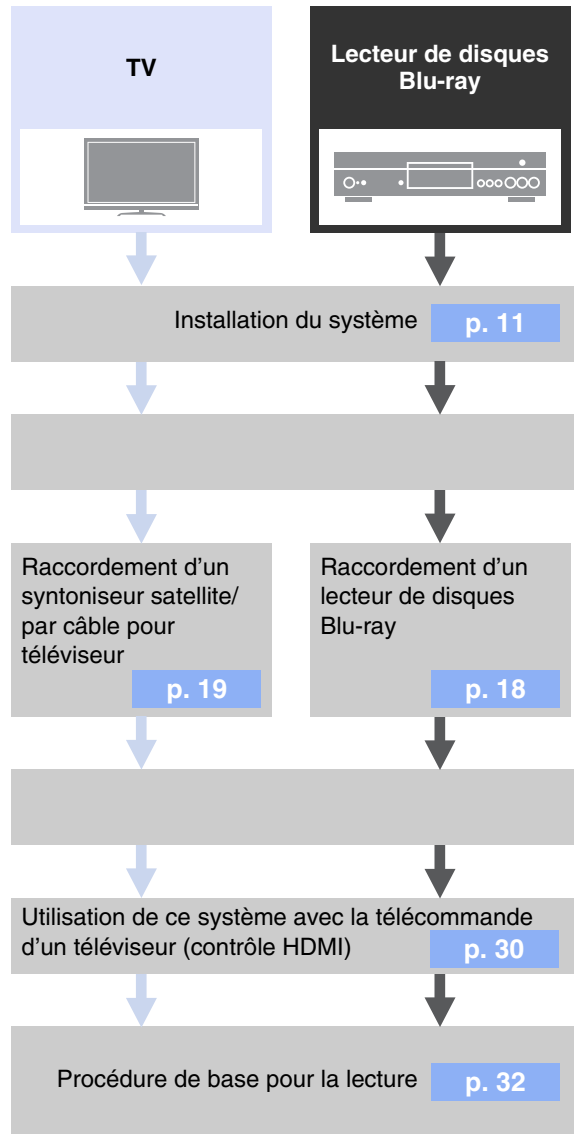

## Fonctions diverses

Fonction de contrôle (liaison) HDMI

p. 30

Fonction de répétition de la télécommande du téléviseur

p. 12

UniVolume

p. 40

IntelliBeam

p. 23

Mémoire système

p. 28

Fonction d'économie d'énergie

p. 41

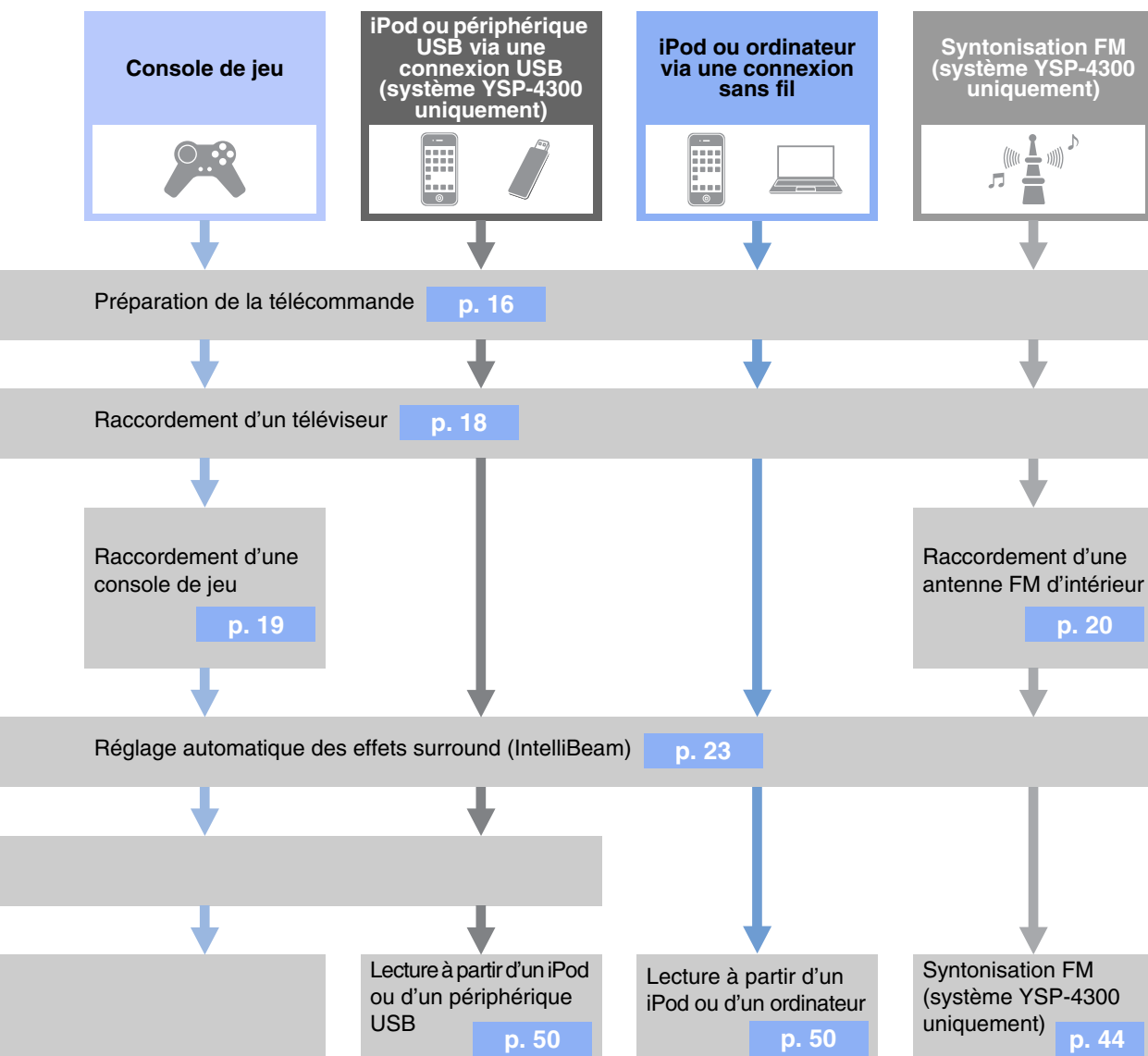

CINEMA DSP **p. 34**

Lecture ciblée **p. 39**

Lecture à partir d'un iPod ou d'un périphérique USB via une connexion USB (système YSP-4300 uniquement) **p. 50**

Fonction Compressed Music Enhancer **p. 33**

Lecture sans fil à partir d'un iPod ou d'un ordinateur **p. 50**

Syntoniseur FM (système YSP-4300 uniquement) **p. 44**

# Table des matières

## PRÉPARATION

<b>Commandes et fonctions</b> .....	<b>5</b>
Face avant de l'appareil central (face, dessus).....	5
Face arrière de l'appareil central (arrière).....	6
Face arrière du caisson de basse (arrière).....	7
Afficheur de la face avant.....	8
Télécommande.....	9
<b>Installation</b> .....	<b>11</b>
Installation recommandée.....	11
Conditions rendant difficile l'émission d'un son surround par les faisceaux sonores.....	11
Profiter des effets surround sans se soucier des conditions (Mon Surround).....	12
Si la télécommande du téléviseur ne fonctionne pas correctement après l'installation de l'appareil central (fonction de répétition de la télécommande du téléviseur).....	12
Si l'appareil central ne peut être installé sur un support (augmenter la hauteur de l'appareil central).....	12
Positionnement du caisson de basse sur le côté.....	13
Installation du système.....	14
<b>Préparation de la télécommande</b> .....	<b>16</b>
Insertion des piles.....	16
Portée.....	16
<b>Raccordements</b> .....	<b>17</b>
Raccordement d'un téléviseur et d'un lecteur de disques Blu-ray.....	18
Raccordement d'une console de jeu ou d'un syntoniseur pour téléviseur satellite/par câble.....	19
Raccordement d'une antenne FM (système YSP-4300 uniquement).....	20
Connexion sans fil du caisson de basse.....	20
<b>Réglages initiaux</b> .....	<b>21</b>
Établissement d'une connexion sans fil.....	21
Identités de groupe.....	21
Affichage de l'écran du menu sur le téléviseur.....	21
Sélection de la langue d'affichage des menus.....	22
Installation automatique pour des effets surround appropriés (IntelliBeam).....	23
Installation du microphone IntelliBeam.....	23
Utilisation de l'INSTALLATION AUTOMATIQUE (IntelliBeam).....	24
Enregistrement des réglages de l'appareil dans la mémoire système.....	28
Utilisation du système avec la télécommande du téléviseur (contrôle HDMI).....	30

## LECTURE

<b>Fonctions de lecture</b> .....	<b>32</b>
Procédure de base pour la lecture.....	32
<b>Réglage personnalisé du son</b> .....	<b>33</b>
Basculement entre les modes de lecture surround, stéréo et ciblée.....	33
Lecture de fichiers audio compressés numériquement (MP3, WMA, etc.) avec un son optimisé (optimiseur de musique compressée).....	33
Régler le volume de chaque canal.....	33
Restitution d'un son surround réaliste (CINEMA DSP).....	34
Changement du type de sortie audio pour la lecture surround.....	36
Réglage du décodeur surround.....	38
Orientation du son vers un endroit précis (mode de lecture ciblée).....	39
<b>Utilisation de fonctions utiles</b> .....	<b>40</b>
Réglage automatique du niveau de volume (UniVolume).....	40
Fonction d'économie d'énergie.....	41
Changement des informations affichées sur l'afficheur de la face avant.....	41
Réglages pour chaque source d'entrée (menu d'options).....	42

Syntonisation FM (système YSP-4300 uniquement) ...	44
Syntonisation de la station FM désirée (syntonisation de fréquences).....	44
Réception d'un signal de faible puissance.....	45
Mémorisation et rappel de stations FM (syntonisation via les présélections).....	45
Affichage des informations du système de diffusion de données radio (modèle pour l'Europe uniquement).....	48
<b>Lecture de fichiers musicaux enregistrés sur un iPod ou un ordinateur au moyen d'une connexion sans fil ...</b>	<b>50</b>
<b>Lecture de fichiers musicaux enregistrés sur un iPod ou un périphérique USB au moyen d'une connexion USB (système YSP-4300 uniquement) .....</b>	<b>50</b>
Raccordement d'un iPod.....	50
Utilisation d'un iPod par le biais de l'écran du téléviseur.....	51
Commande à l'aide de l'iPod.....	54
Charge de l'iPod.....	55
Raccordement d'un périphérique USB.....	56
Utilisation d'un périphérique USB par le biais de l'écran du téléviseur.....	57

## CONFIGURATION

<b>Menu de configuration</b> .....	<b>60</b>
Réglage du menu de configuration.....	60
Liste du menu de configuration.....	61
<b>Réglages Faisceau</b> .....	<b>62</b>
Angle horizontal.....	62
Longueur trajet faisceau.....	62
Longueur focale.....	62
Position image.....	63
Canal de sortie.....	63
<b>Réglages Son</b> .....	<b>64</b>
Niveau des enceintes.....	64
Adaptive DRC.....	64
Portée dynamique.....	65
Paramètre Dolby PLiIX.....	65
<b>Configuration de la fonction HDMI</b> .....	<b>65</b>
Contrôle HDMI.....	65
Sortie audio HDMI.....	65
Entrée TV.....	65
<b>Réglages AirWired</b> .....	<b>66</b>
Connexion iPod.....	66
ID Groupe.....	66
<b>Réglages Affichage</b> .....	<b>67</b>
Variateur.....	67
Langue OSD.....	67
Unité de distance.....	67
<b>Réglages Informations</b> .....	<b>67</b>
Audio.....	67
Vidéo.....	67
Système.....	67
<b>Configuration avancée</b> .....	<b>68</b>

## GUIDE DE DÉPANNAGE

<b>Guide de dépannage</b> .....	<b>70</b>
Généralités.....	70
Syntoniseur FM (système YSP-4300 uniquement).....	72
Périphérique USB (système YSP-4300 uniquement).....	72
Télécommande.....	72
<b>Messages</b> .....	<b>73</b>
iPod (en cas de raccordement avec la prise USB)/périphérique USB (système YSP-4300 uniquement).....	73

## APPENDICE

<b>Glossaire</b> .....	<b>74</b>
DTS-HD High Resolution Audio.....	75
<b>Caractéristiques techniques</b> .....	<b>76</b>
Informations de signaux disponibles.....	78
<b>Index</b> .....	<b>79</b>

### À propos de ce mode d'emploi

- Dans ce mode d'emploi, les opérations qui peuvent être effectuées aussi bien avec les touches de la face avant qu'avec les touches de la télécommande sont expliquées avec les touches de la télécommande.
- Dans ce mode d'emploi, l'utilisation du terme iPod fait à la fois référence à l'iPod, à l'iPhone et à l'iPad.
- Le symbole  attire votre attention sur un conseil d'utilisation.
- Les remarques comportent des informations importantes, ainsi que des instructions d'utilisation.
- Dans ce mode d'emploi, le système central YSP-CU4300 est utilisé à titre d'illustration. Les illustrations relatives aux systèmes YSP-CU4300 et YSP-CU3300 sont présentées si nécessaire.

# Commandes et fonctions

## Face avant de l'appareil central (face, dessus)

YSP-CU4300

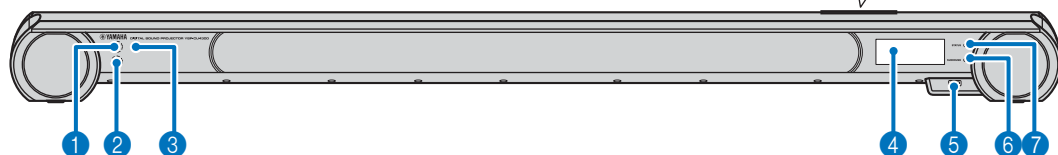

YSP-CU3300

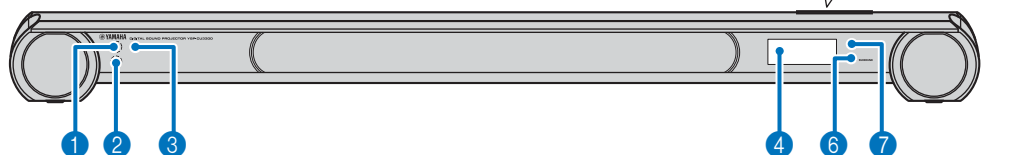

### 1 Capteur de la télécommande

Le capteur reçoit les signaux infrarouges émis par la télécommande (réf. p. 9).

### 2 Capteur de la télécommande d'un téléviseur

Le capteur reçoit les signaux infrarouges de la télécommande du téléviseur lorsque la fonction de répétition de la télécommande du téléviseur est activée (réf. p. 12).

### 3 Module de connexion sans fil

Le module reçoit et émet des signaux sans fil. Ne placez pas d'objets métalliques en face du module de connexion sans fil, ceux-ci peuvent interférer avec la réception et l'émission des signaux sans fil.

### 4 Afficheur de la face avant

L'afficheur fournit des informations relatives à l'état de l'appareil (réf. p. 8).

### 5 Prise USB (YSP-4300 uniquement)

La prise USB permet de connecter un périphérique USB (réf. p. 50, 56).

### 6 Témoin SURROUND

Ce témoin s'allume en fonction du signal d'entrée.

Couleur affichée	Signal d'entrée
Bleu	Formats de signaux audio surround suivants : Dolby TrueHD, Dolby Digital Plus, DTS-HD Master Audio, DTS-HD High Resolution, PCM linéaire multicanal
Orange	Signaux audio surround autres que ceux décrits ci-dessus
Off	Signal audio stéréo/mono ou aucun signal

### 7 Témoin STATUS

Ce témoin s'allume lors que l'appareil est sous tension et s'éteint lorsqu'il passe en veille.

### 8 Touche INPUT

Cette touche permet de sélectionner l'équipement de lecture (réf. p. 32).

### 9 Touche VOLUME (+/-)

Cette touche permet de régler le volume de l'appareil (réf. p. 32).

### 10 Touche $\text{\textcircled{I}}$

Cette touche permet de mettre l'appareil sous tension ou en veille.

### ! Remarque

En veille, l'appareil consomme une faible quantité d'électricité pour être en mesure de rechercher les signaux HDMI ou de recevoir les signaux infrarouges émis par la télécommande.

## Face arrière de l'appareil central (arrière)

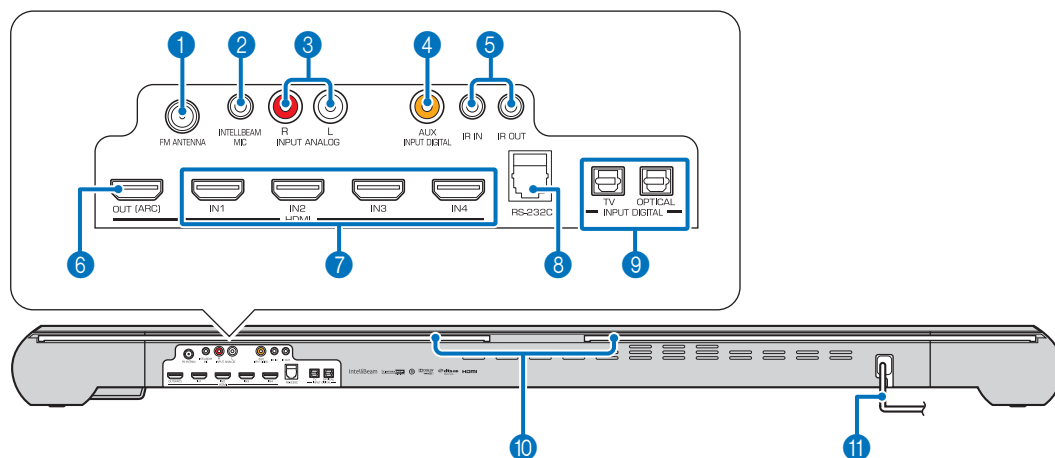

- 1 Prise FM ANTENNA (YSP-4300 uniquement)**  
 Cette prise permet de raccorder une antenne FM (☞p. 20).
- 2 Prise INTELLIBEAM MIC**  
 Cette prise permet de raccorder le microphone IntelliBeam fourni pour procéder à l'installation automatique (☞p. 24).
- 3 Prises INPUT ANALOG L/R**  
 Cette prise permet de raccorder un câble analogique aux équipements externes (☞p. 19).
- 4 Prise AUX INPUT DIGITAL**  
 Cette prise permet de raccorder un câble audionumérique coaxial aux équipements externes (☞p. 19).
- 5 Prises IR IN<sup>1)</sup>/OUT**  
 Prises d'extension de contrôle à usage commercial uniquement.
- 6 Prise HDMI OUT (ARC)**  
 Cette prise permet de raccorder un moniteur et un téléviseur compatibles HDMI (☞p. 18).
- 7 Prises HDMI IN**  
 Cette prise permet de connecter un lecteur de disques Blu-ray, un syntoniseur pour téléviseur satellite ou par câble et une console de jeu compatibles HDMI (☞p. 18, 19).
- 8 Borne RS-232C**  
 Cette prise est une borne d'extension de contrôle à usage commercial uniquement.
- 9 Prises INPUT DIGITAL TV/Optique**  
 Cette prise permet de raccorder un câble à fibre optique aux équipements externes (☞p. 18, 19).
- 10 Répétiteur de la télécommande du téléviseur**  
 Le répétiteur reçoit les signaux émis par la télécommande du téléviseur via l'avant de l'appareil central et transmet ces signaux au téléviseur lorsque l'appareil central obstrue le capteur de la télécommande présent sur le téléviseur (☞p. 12).
- 11 Câble d'alimentation**  
 Ce câble permet de brancher l'appareil à une prise secteur (☞p. 18).



Pour les modèles européens et chinois uniquement

## Face arrière du caisson de basse (arrière)

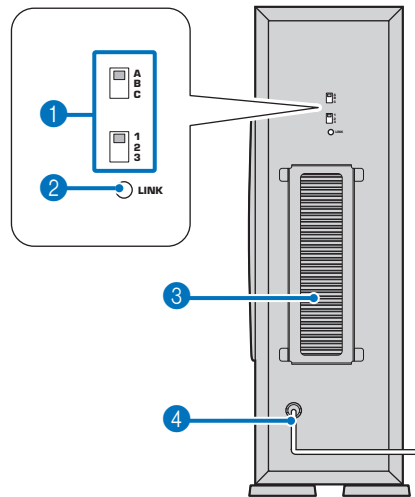

### 1 Sélecteurs d'identité de groupe

Lorsque l'appareil central et le caisson de basse sont connectés sans fil, le son est émis à partir du caisson de basse (AirWired). Pour établir une connexion sans fil, utilisez la même identité de groupe que celle de l'appareil central et du système YIT-W12TX (réf. p. 20).

### 2 Témoin LINK

Ce témoin affiche l'état de la connexion sans fil (réf. p. 21).

### 3 Unité d'évacuation de la chaleur

Cette unité évacue la chaleur générée à l'intérieur du caisson de basse. Ne couvrez pas l'unité d'évacuation de la chaleur.

### 4 Câble d'alimentation

Ce câble permet de brancher l'appareil à une prise secteur (réf. p. 20).

## Afficheur de la face avant <sup>1)</sup>

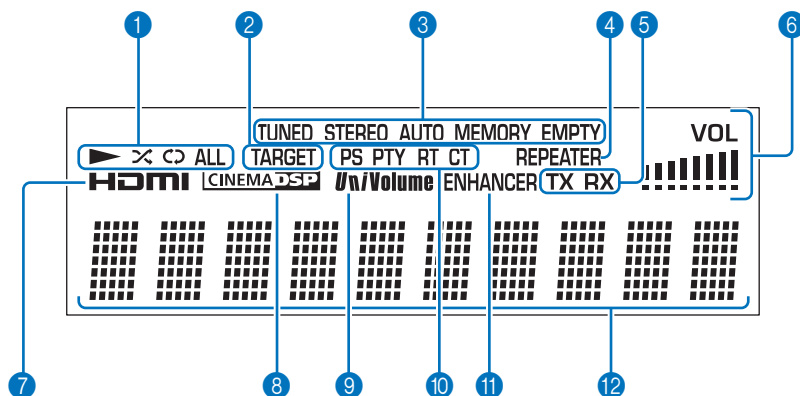

### 1 Témoins de lecture (YSP-4300 uniquement)

Ces témoins s'allument lors de la lecture de musique stockée sur un iPod ou un périphérique USB connecté à la prise USB (réf. p. 50, 56).

### 2 Témoin TARGET

Ce témoin s'allume lorsque le mode de lecture ciblée est activé (réf. p. 39).

### 3 Témoins du syntoniseur (YSP-4300 uniquement)

Ces témoins s'allument lorsqu'une station FM est accordée (réf. p. 44).

### 4 Témoin REPEATER

Ce témoin s'allume lorsque la fonction de répétition de la télécommande du téléviseur est activée (réf. p. 10).

### 5 Témoins de connexion sans fil

**TX** Ce témoin s'allume lors de l'établissement de la connexion au caisson de basse (réf. p. 20).

**RX** Ce témoin s'allume lors de l'établissement de la connexion au système YIT-W12TX. Pour plus d'informations concernant le système YIT-W12TX, consultez le livret « Informations concernant les accessoires et la sécurité » (fourni séparément).

### 6 Témoin VOL

Ce témoin indique le niveau sonore actuel (réf. p. 32).

### 7 Témoin HDMI

Ce témoin s'allume lors de la réception de signaux HDMI.

### 8 Témoin CINEMA DSP

Ce témoin s'allume lorsqu'une correction de champ sonore est sélectionnée (réf. p. 74).

### 9 Témoin UNIVOLUME

Ce témoin s'allume lorsque la fonction UniVolume est activée (réf. p. 40).

### 10 Témoins du système de diffusion de données radio (modèle européen uniquement)

Ces témoins s'allument en fonction de l'état actuel du système de diffusion de données radio (réf. p. 48).

### 11 Témoin ENHANCER

Ce témoin s'allume lorsque la fonction Compressed Music Enhancer est activée (réf. p. 33).

### 12 Afficheur multi-informations

Cet afficheur présente des informations relatives à la source d'entrée du périphérique de lecture et des sons surround (réf. p. 41). Les informations et réglages sont affichés sous forme alphanumérique.

### 1)

Remarque : l'afficheur de la face avant s'éteint lorsque la fonction d'économie d'énergie est activée et jusqu'à la reprise de l'activité.



## Télécommande

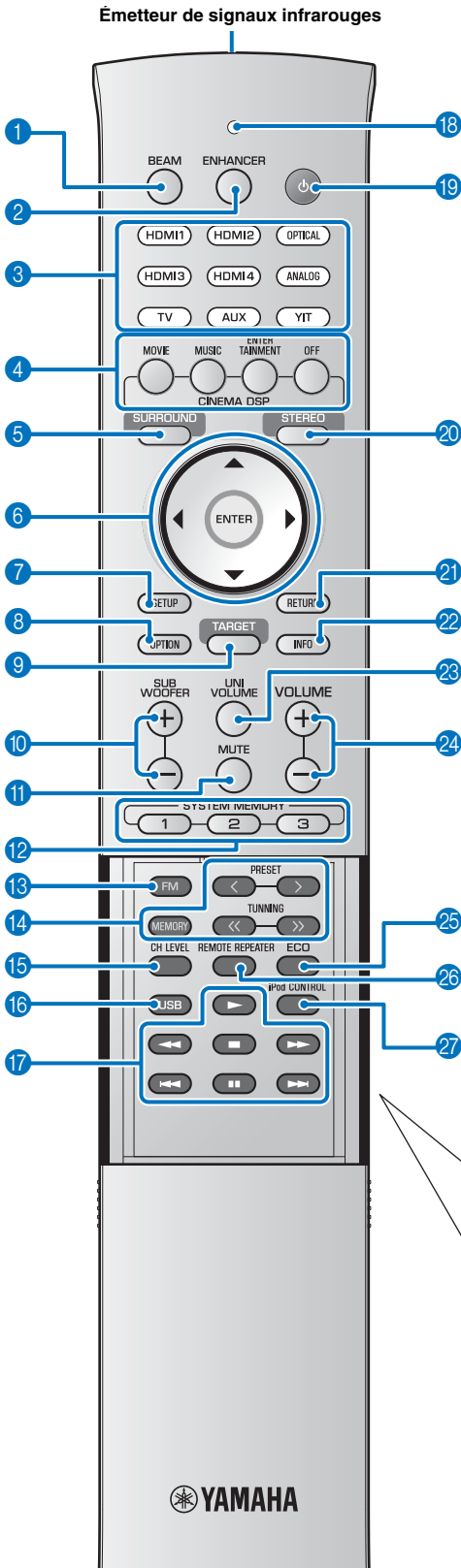

### 1 Touche BEAM

Cette touche permet de permuter entre les différentes méthodes de sortie des faisceaux sonores (réf. p. 37).

### 2 Touche ENHANCER

Cette touche permet d'activer ou de désactiver la fonction Compressed Music Enhancer (réf. p. 33).

### 3 Touches de sélection d'entrée

Ces touches permettent de sélectionner l'équipement de lecture (réf. p. 32).

### 4 Touches de corrections CINEMA DSP

Ces touches permettent de sélectionner les programmes CINEMA DSP lors de la lecture en mode surround (réf. p. 34).

### 5 Touche SURROUND

Cette touche permet de sélectionner le mode de lecture surround (réf. p. 34).

### 6 Touches ▲/▼/◀/▶, touche ENTER

Ces touches permettent de modifier un réglage (réf. p. 60).

### 7 Touche SETUP

Cette touche permet d'afficher le menu de configuration (réf. p. 60).

### 8 Touche OPTION

Cette touche permet d'afficher le menu d'options de chaque source d'entrée (réf. p. 42).

### 9 Touche TARGET

Cette touche permet de sélectionner le mode de lecture ciblée (réf. p. 39).

### 10 Touche SUBWOOFER (+/-)

Cette touche permet de régler le volume du caisson de basse.

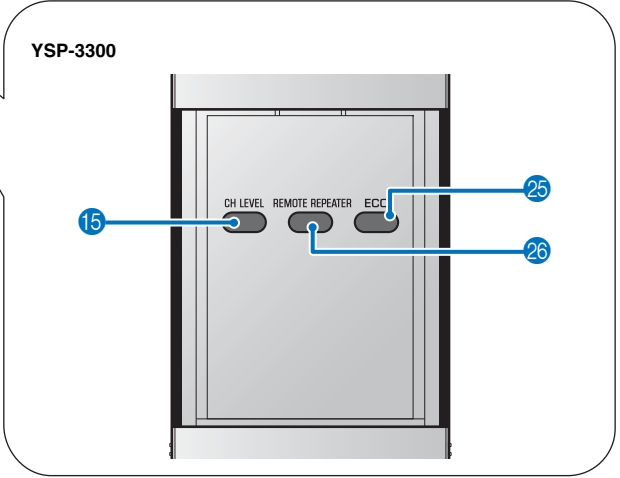

- 11 Touche MUTE**  
Cette touche permet de couper le son (☞p. 32).
- 12 Touches SYSTEM MEMORY**  
Ces touches permettent d'enregistrer les distances IntelliBeam, le volume des enceintes, ainsi que d'autres réglages (☞p. 28).
- 13 Touche FM (YSP-4300 uniquement)**  
Cette touche permet de basculer la source d'entrée de l'appareil sur la radio FM.
- 14 Touches de commande de syntoniseur (YSP-4300uniquement)**  
Cette touche permet de sélectionner ou d'enregistrer une station FM (☞p. 44).
- 15 Touche CH LEVEL**  
Cette touche permet de régler la balance du volume pendant la lecture (☞p. 33).
- 16 Touche USB (YSP-4300 uniquement)**  
Cette touche permet de basculer la source d'entrée de l'appareil sur USB (☞p. 50).
- 17 Touches de commande de lecture (YSP-4300uniquement)**  
Ces touches permettent de commander la lecture de musique stockée sur un iPod ou un périphérique USB (☞p. 50).
- 18 Témoin de transmission**  
Ce témoin s'allume lorsque des commandes sont émises par la télécommande de l'appareil.
- 19 Touche **  
Cette touche permet de mettre l'appareil sous tension ou en veille (☞p. 32).
- 20 Touche STEREO**  
Cette touche permet de sélectionner le mode de lecture stéréo (☞p. 33).
- 21 Touche RETURN**  
Cette touche permet de retourner à l'écran du menu précédent.
- 22 Touche INFO**  
Cette touche permet d'afficher les informations sur la face avant, comme suit.
- Input : nom de l'entrée
  - Beam : réglage du mode de faisceau (mode de lecture stéréo, faisceau stéréo, ciblée ou surround)
  - Decoder : décodeur de signaux sonores actuellement sélectionné
  - Cinema DSP : correction du champ sonore de CINEMA DSP (en mode de lecture surround uniquement)
- Les informations affichées varient en fonction de la source d'entrée sélectionnée (☞p. 41, 53, 55, 58).  
Cette touche permet également de sélectionner un mode d'affichage concernant le système de diffusion de données radio (modèle européen uniquement) (☞p. 48).
- 23 Touche UNIVOLUME**  
Cette touche permet d'activer ou de désactiver la fonction UniVolume (☞p. 40).
- 24 Touche VOLUME (+/-)**  
Cette touche permet de régler le volume de l'appareil (☞p. 32).
- 25 Touche ECO**  
Cette touche permet d'activer ou de désactiver la fonction d'économie d'énergie (☞p. 41).
- 26 Touche REMOTE REPEATER**  
Cette touche permet d'activer ou de désactiver la fonction de répétition de la télécommande du téléviseur (☞p. 12).
- 27 Touche iPod CONTROL (YSP-4300 uniquement)**  
Cette touche permet d'afficher l'écran de navigation/lecture de l'iPod sur le téléviseur (☞p. 53).

### Mode de démonstration

Cet appareil diffuse des faisceaux sonores mixés sur 1 voie se déplaçant horizontalement de droite à gauche. Grâce à cette fonction, vous pouvez ressentir la façon dont les faisceaux sonores sont diffusés via l'appareil.

Pour activer le mode de démonstration :

**1** Appuyez sur la touche **TARGET** de la télécommande.

**2** Appuyez sur la touche **CINEMA DSP OFF**.

« AUTO DEMO » apparaît sur l'afficheur de la face avant lors du démarrage du mode de démonstration.

Appuyez de nouveau sur la touche **CINEMA DSP OFF** pour quitter le mode de démonstration. L'afficheur repasse au mode de lecture ciblée.

# Installation

Afin d'obtenir les effets sonores surround souhaités, installez ce système de sorte qu'aucun objet, tel qu'un meuble, ne fasse obstacle aux sons émis, nommés « faisceaux sonores » dans ce mode d'emploi (☞p. 14). En fonction de l'emplacement d'installation du système, il peut être plus simple de commencer par raccorder les équipements externes, un téléviseur par exemple. Consultez la rubrique « Raccordements » (☞p. 17).

## Remarques

- Ce système requiert un espace libre suffisant afin d'évacuer la chaleur :
  - au moins 5 cm au-dessus et en dessous, et au moins 1 cm de chaque côté de l'appareil central ;
  - au moins 20 cm au-dessus, en dessous et de chaque côté du caisson de basse.Ne couvrez pas l'unité d'évacuation de la chaleur située à l'arrière du caisson de basse.
- Installez l'appareil de sorte qu'il ne puisse pas tomber s'il venait à être soumis à des vibrations, au cours d'un tremblement de terre par exemple, et qu'il soit hors de la portée des enfants.
- N'installez pas l'appareil immédiatement au-dessus d'un téléviseur à tube cathodique.
- Si la présence de l'appareil à proximité du téléviseur entraîne des déformations de l'image, il convient d'éloigner l'appareil.

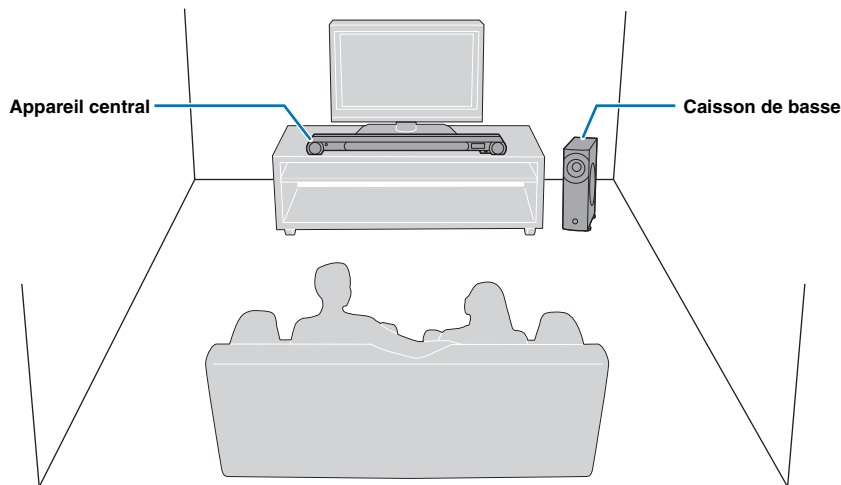

Certains téléviseurs disposent de capteurs, de mouvement par exemple, ou d'un émetteur de signaux pour des lunettes 3D à l'avant. L'installation de l'appareil central peut empêcher le fonctionnement des capteurs ou de l'émetteur de signaux. Placez l'appareil central à l'écart de votre téléviseur.

## Installation recommandée

### Appareil central

- Installez l'appareil central au centre des murs gauche et droit.
- Placez l'appareil central sur un support, devant le téléviseur. Utilisez la fonction de répétition de la télécommande du téléviseur si l'appareil central obstrue le capteur de la télécommande sur le téléviseur (☞p. 12). Augmentez la hauteur de l'appareil central si le support est trop haut pour y installer l'appareil central (☞p. 12).
- La position d'écoute (canapé, etc.) doit se situer en face de l'appareil central.
- La distance entre la position d'écoute et l'appareil central doit être supérieure à 1,8 m.
- Cet appareil peut être fixé à un mur à l'aide du support mural SPM-K20 (en option). Consultez le manuel d'installation du support SPM-K20 et les informations relatives au support SPM-K20 pour les systèmes YSP-CU4300/YSP-CU3300.

### Caisson de basse

- Afin d'empêcher la réflexion sonore des murs, ajustez l'angle du caisson de basse légèrement en direction du centre de la pièce.
- En cas d'installation du caisson de basse sur un bâti, assurez-vous que ce dernier soit assez solide pour supporter le poids du caisson de basse et qu'un espace libre suffisant permette l'évacuation de la chaleur.
- L'appareil central et le caisson de basse communiquent via une connexion sans fil. Les performances du caisson de basse peuvent être affectées si celui-ci est placé sur un bâti métallique, ou si une pièce métallique est présente entre le caisson de basse et l'appareil central.
- Le caisson de basse peut également être positionné sur le côté (☞p. 13).

## Conditions rendant difficile l'émission d'un son surround par les faisceaux sonores

Ce système crée un son surround en réfléchissant les faisceaux sonores sur les murs de la pièce d'écoute. Les effets du son surround produits par ce système peuvent être insuffisants si ce dernier est installé dans les endroits suivants :

- pièces dont les murs ne réfléchissent pas correctement les faisceaux sonores ;
- pièces dont les murs absorbent le son ;
- pièces dont les dimensions excèdent :  
1 (3 à 7 m) × H (2 à 3,50 m) × P (3 à 7 m) ;
- pièces dont la distance entre la position d'écoute et le système est inférieure à 1,8 m ;
- pièces dans lesquelles des objets, des meubles par exemple, peuvent empêcher la réflexion des faisceaux sonores ;
- pièces où la position d'écoute est trop proche des murs ;
- pièces où la position d'écoute n'est pas située en face du système.

## Profiter des effets surround sans se soucier des conditions (Mon Surround)

La fonction Mon Surround crée de riches effets sonores surround dans les pièces ne présentant pas des conditions optimales (p. 11). Consultez la rubrique « Changement du type de sortie audio pour la lecture surround » (p. 36, 37) pour plus d'informations.

## Si la télécommande du téléviseur ne fonctionne pas correctement après l'installation de l'appareil central (fonction de répétition de la télécommande du téléviseur)

Il est possible que le téléviseur ne réponde pas à sa télécommande si l'appareil central obstrue le capteur de la télécommande sur le téléviseur. Le cas échéant, appuyez sur la touche **REMOTE REPEATER** de la télécommande de l'appareil pendant plus de 3 secondes pour activer la fonction de répétition de la télécommande du téléviseur. Le témoin REPEATER situé sur l'afficheur de la face avant s'allume.

Lorsque la télécommande du téléviseur pointe vers le capteur de la télécommande de l'appareil central, le répéteur de la télécommande du téléviseur, situé à l'arrière de l'appareil, transmet les signaux émis par la télécommande du téléviseur au téléviseur.

Les signaux émis par la télécommande du téléviseur peuvent être transmis au téléviseur lorsque l'appareil est en veille.

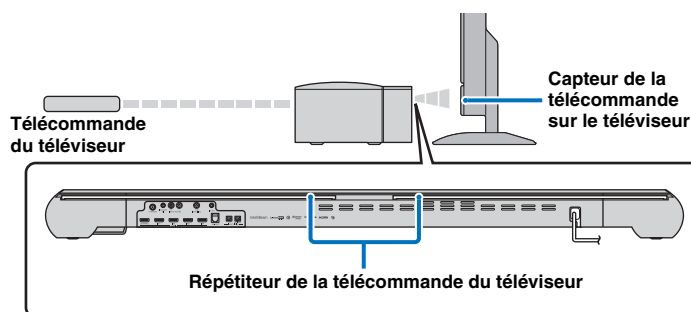

### Remarque

Vous pouvez utiliser cette fonction si la télécommande du téléviseur émet des signaux infrarouges.

## Si l'appareil central ne peut être installé sur un support (augmenter la hauteur de l'appareil central)

Dans la plupart des cas, l'appareil central peut être placé sur un support. Vous pouvez fixer les entretoises fournies pour augmenter la hauteur de l'appareil si nécessaire. Fixez les deux entretoises (gauche et droite) sur l'appareil.

Alignez les embouts situés à l'arrière de l'entretoise avec les orifices de montage situés au-dessous de l'appareil central, puis appuyez fermement sur les entretoises pour les fixer.

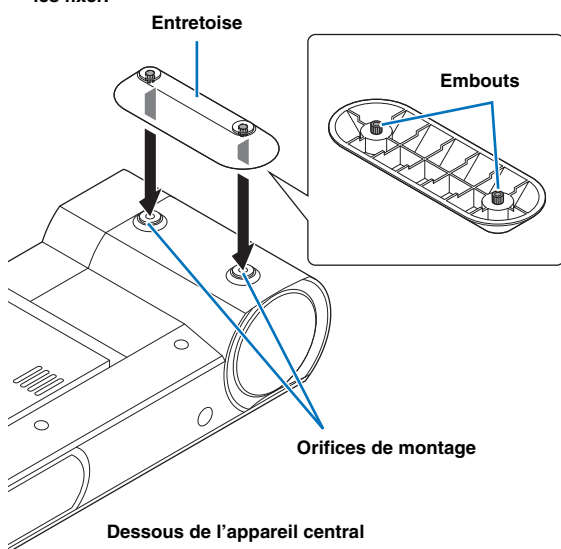

### Retrait des entretoises

Tirez les entretoises verticalement.

Tirez l'entretoise verticalement.

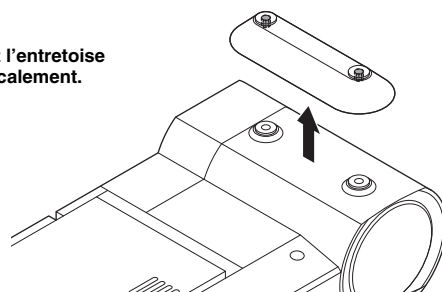

## Positionnement du caisson de basse sur le côté

Vous pouvez placer le caisson de grave sur le côté en cas d'installation sur un bâti.

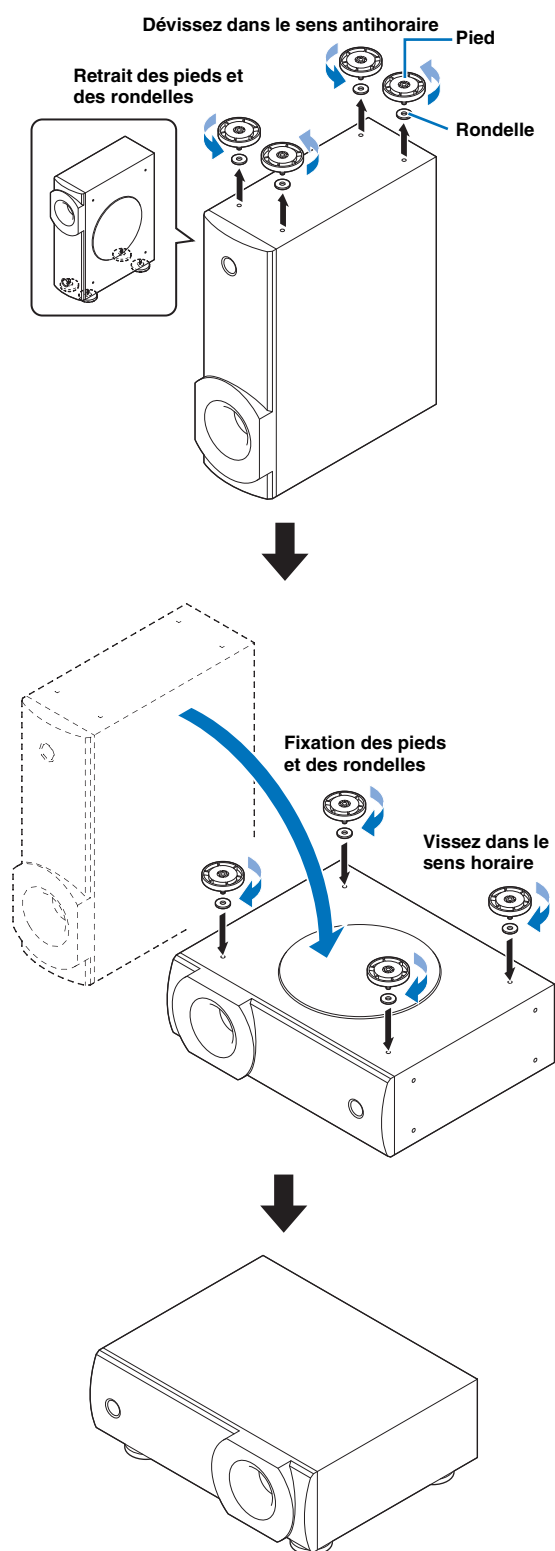

## Installation du système

Ce système émet des faisceaux sonores, comme illustré ci-dessous. Installez le système de sorte qu'aucun obstacle, des meubles par exemple, n'entrave la réflexion de ces faisceaux. Dans le cas contraire, il est probable que vous ne puissiez obtenir aucun effet sonore surround. Vous pouvez installer le système de manière parallèle au mur ou en angle.

### Installation parallèle

Installez le système exactement au centre du mur, en le mesurant depuis les angles gauche et droit.

### Installation en angle

Installez le système dans un angle à 40° ou 50° par rapport aux murs adjacents.

Installation parallèle  
(5Faisceau)

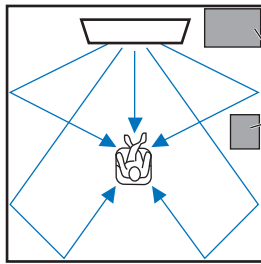

Objets, meubles  
par exemple

Installation en angle  
(Stéréo+3Faisceau)

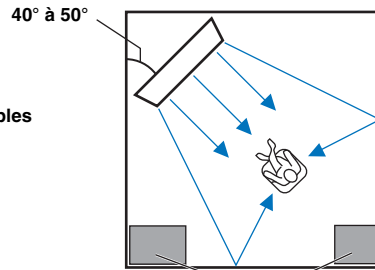

Objets, meubles par exemple

### Installation parallèle

Installez le système le plus près possible du centre du mur.

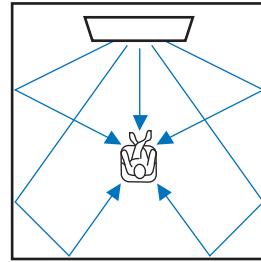
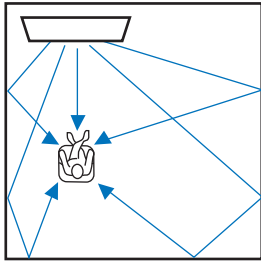

### Installation idéale

Installez le système le plus près possible de l'avant de votre position d'écoute normale. La distance entre la position d'écoute et le système doit être supérieure à 1,8 m.

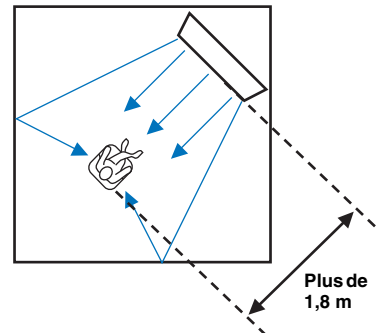
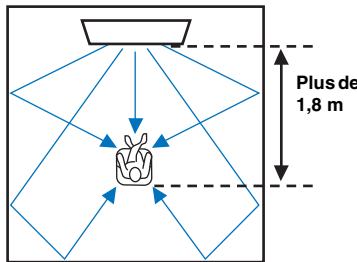
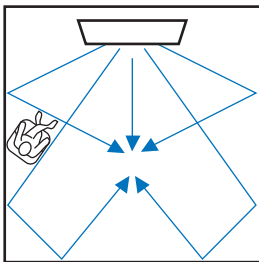

### Installation dans une pièce non carrée

Installez ce système de sorte que les faisceaux sonores puissent se réfléchir sur les murs.

#### Pièces de forme irrégulière avec murs pleins de chaque côté

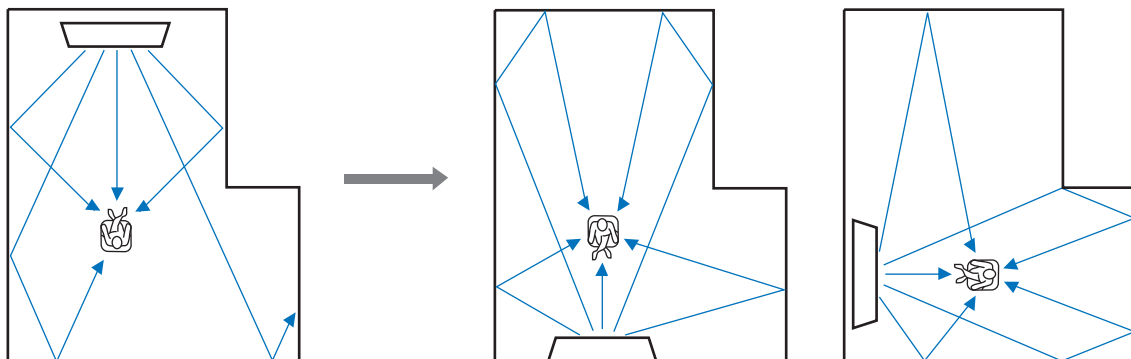

#### Pièces de forme irrégulière avec un côté ouvert sur un couloir

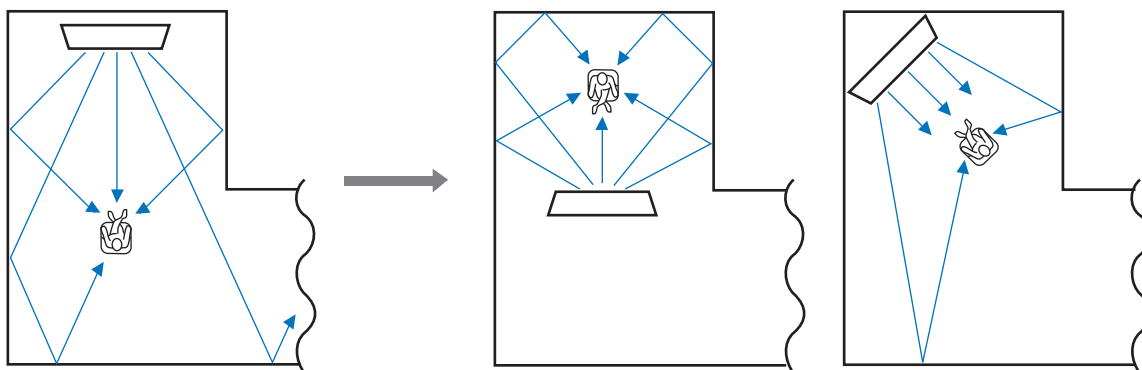

### Exemple d'installation du système dans un salon

- Dans la mesure où les faisceaux traversent normalement les tables, celles-ci ne sont pas considérées comme des obstacles. Un placard positionné contre un mur réfléchit les sons.
- Si la pièce d'écoute correspond à l'illustration sur la droite, ajustez la position du canal de droite une fois l'INSTALLATION AUTOMATIQUE (☞ p. 23) activée pour obtenir les effets sonores souhaités (☞ p. 63).
- Dans la mesure où les rideaux absorbent les sons, les fonctions sonores de la pièce d'écoute sont différentes si les rideaux sont ouverts ou fermés. Utilisez la fonction d'enregistrement des réglages pour enregistrer les réglages optimaux pour chaque situation d'écoute (☞ p. 28).

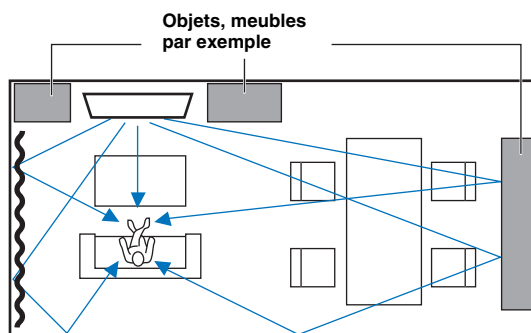

## Préparation de la télécommande

Avant de mettre les piles en place ou d'utiliser la télécommande, assurez-vous de lire les précautions au sujet de la télécommande et des piles dans le livret « Informations concernant les accessoires et la sécurité » (fourni séparément).

### Insertion des piles

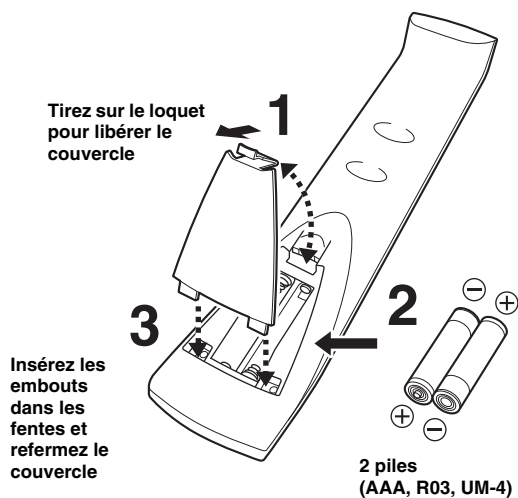

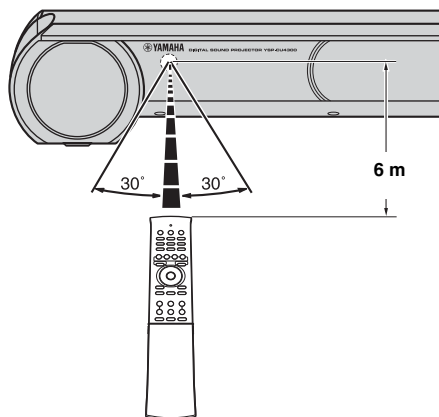

### Portée





# Raccordements

Lorsque des équipements externes, un téléviseur, un lecteur de disques Blu-ray et/ou une console de jeu par exemple, sont raccordés, les signaux audio et vidéo sont transmis comme illustré ci-dessous.

-  Raccordement audio
-  Raccordement vidéo
-  Raccordement audio et vidéo

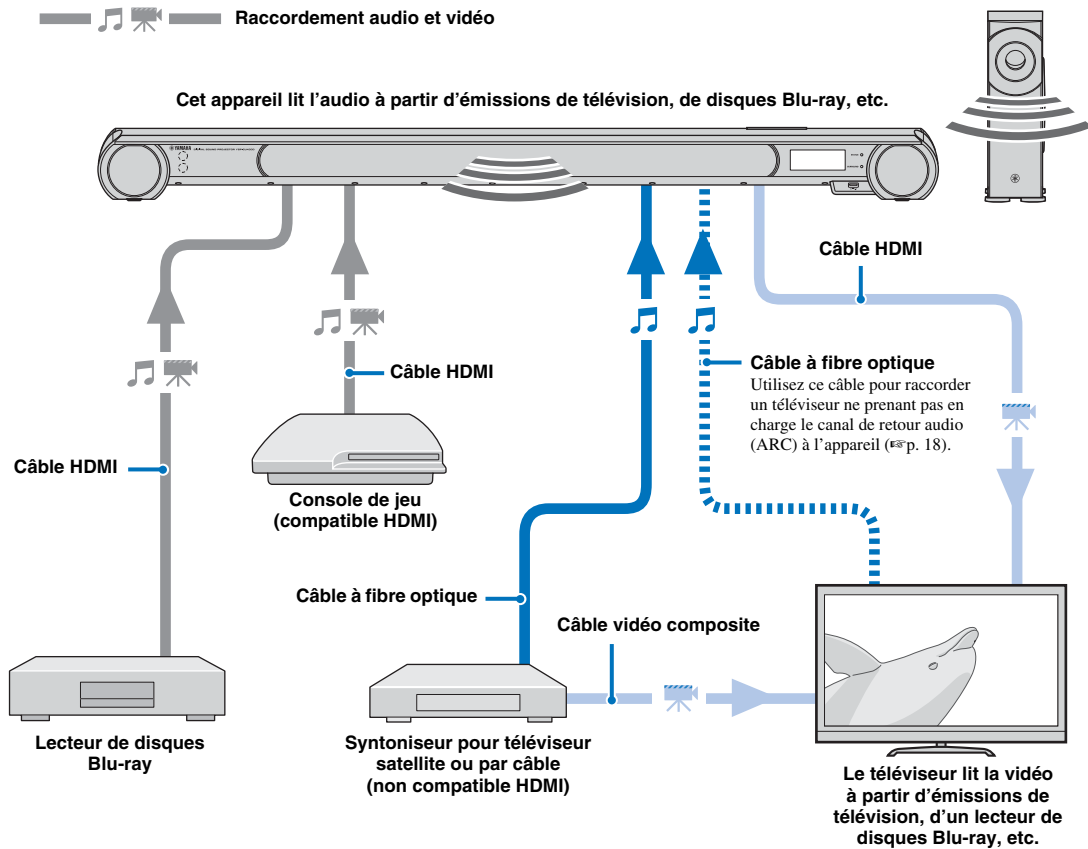

- Ne branchez pas le câble d'alimentation tant que tous les câbles ne sont pas raccordés.
- Lorsque vous insérez la fiche, ne forcez pas dessus. Vous risquez en effet d'endommager la fiche et/ou la prise.

## Raccordement d'un téléviseur et d'un lecteur de disques Blu-ray

Raccordez les câbles en procédant comme suit.

### 1 Câble HDMI (en option)

Ce câble permet de diffuser les signaux audio/vidéo numériques du lecteur de disques Blu-ray sur cet appareil.

### 2 Câble HDMI (en option)

Ce câble permet de diffuser les signaux vidéo numériques du lecteur de disques Blu-ray sur le téléviseur.

### 3 Câble à fibre optique (fourni)

Ce câble permet de diffuser le son numérique du téléviseur sur cet appareil.

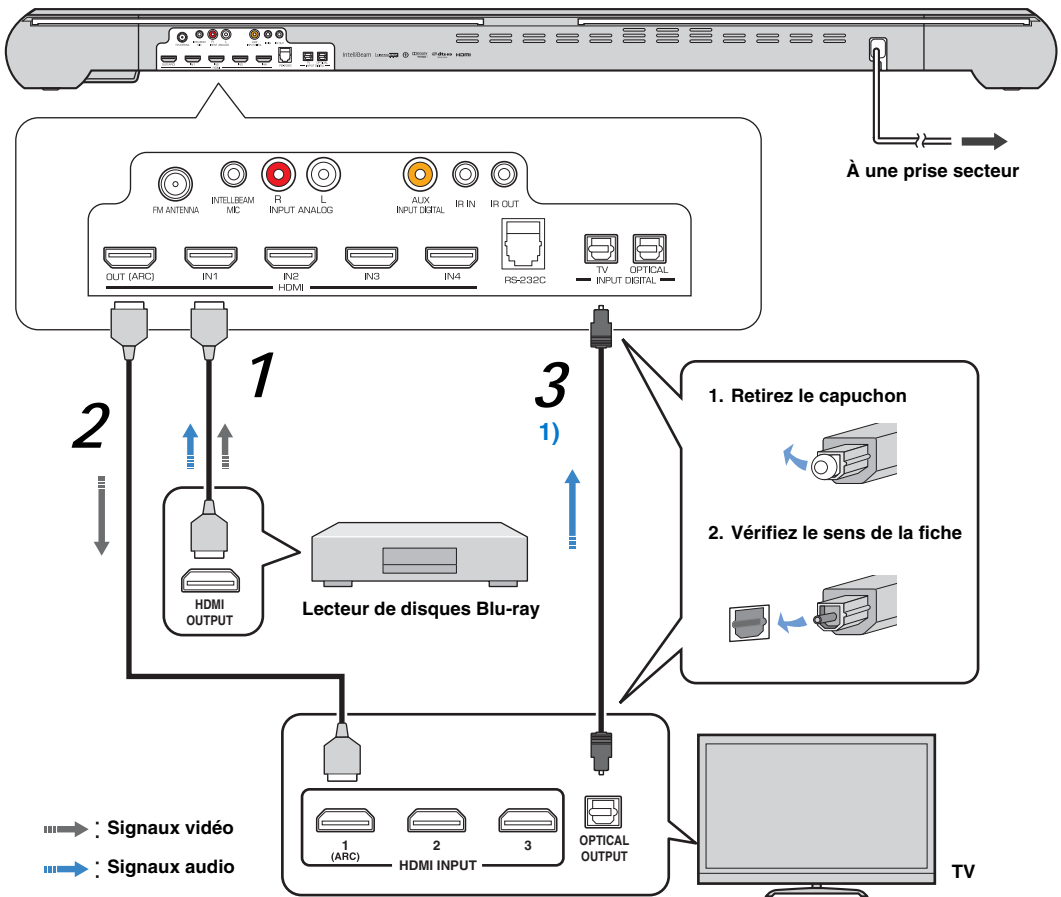

### 1) TV compatible ARC (Audio Return Channel, canal de retour audio)

TV compatible ARC (Audio Return Channel, canal de retour audio)

- Raccordez un câble HDMI à la prise compatible avec le canal de retour audio (prise portant la mention « ARC ») du téléviseur. Dans ce cas, il n'est pas nécessaire de raccorder un câble à fibre optique.
- Activez la fonction de contrôle HDMI de l'appareil afin d'activer le canal de retour audio (ARC) (réf. p. 65).

### Qu'est-ce que le canal de retour audio (ARC) ?

Il s'agit d'une fonction permettant de transmettre le signal audionumérique provenant d'un téléviseur à l'appareil via un câble HDMI. Grâce à cette fonction, il n'est pas nécessaire d'utiliser un câble à fibre optique pour relier le téléviseur à l'appareil.

## Raccordement d'une console de jeu ou d'un syntoniseur pour téléviseur satellite/par câble

	Périphérique externe (exemple)	Câble de raccordement
Compatible HDMI	1 Syntoniseur pour téléviseur satellite/par câble	Câble HDMI (en option)
	2 Console de jeu	Câble HDMI (en option)
	3 Console de jeu	Câble HDMI (en option)
Non compatible HDMI	4 Syntoniseur pour téléviseur satellite/par câble	Câble à fibre optique (fourni) Câble vidéo composite (en option)
	5 Console de jeu	Câble stéréo RCA (en option) Câble vidéo composite (en option)

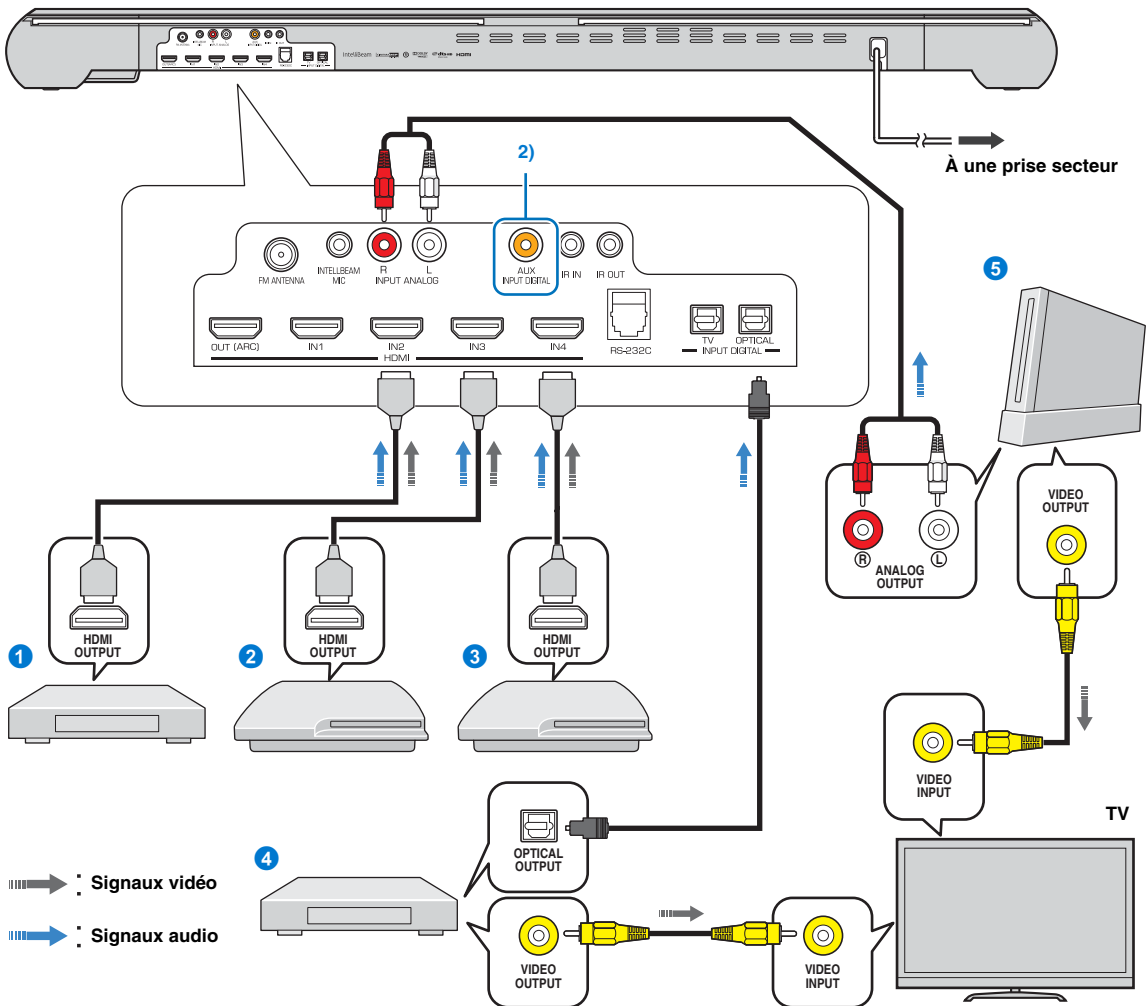

### 2)

Pour raccorder un équipement à l'aide d'une prise de sortie AUX, raccordez cette sortie à la prise coaxiale AUX INPUT DIGITAL de l'appareil à l'aide d'un câble audionumérique coaxial disponible dans le commerce.

## Raccordement d'une antenne FM (système YSP-4300 uniquement)

Raccordez l'antenne FM fournie sur la prise FM ANTENNA.

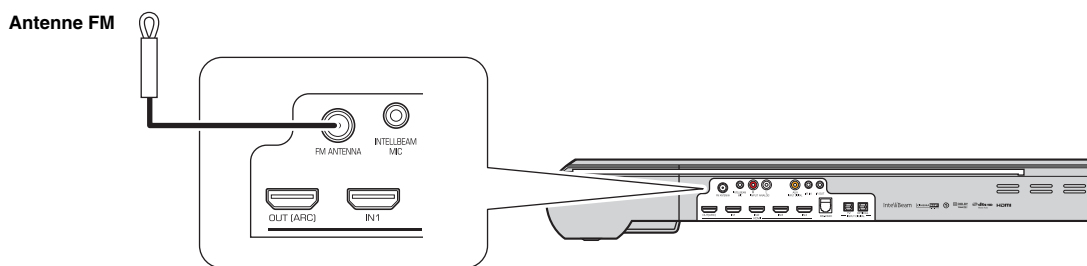

## Connexion sans fil du caisson de basse

Pour établir la connexion sans fil entre le caisson de basse (NS-WSW160) et l'appareil central (AirWired), la même identité de groupe doit être attribuée à l'appareil central et au caisson de basse. L'identité de groupe par défaut des deux appareils est A1, permettant une connexion sans fil par le simple branchement du câble d'alimentation du caisson de basse à une prise secteur. En cas d'utilisation de l'émetteur (YIT-W12TX)<sup>1)</sup>, la même identité de groupe doit être attribuée à l'appareil central et au caisson de basse. L'identité de groupe par défaut de l'émetteur YIT-W12TX est A1.

Le témoin LINK s'allume lorsque le caisson de basse est sous tension et qu'il est connecté sans fil à l'appareil central.

Lorsque l'appareil central passe en veille, le caisson passe en veille et le témoin LINK s'éteint.

### Astuce

Consultez la page 21 pour plus d'informations concernant l'identité de groupe.

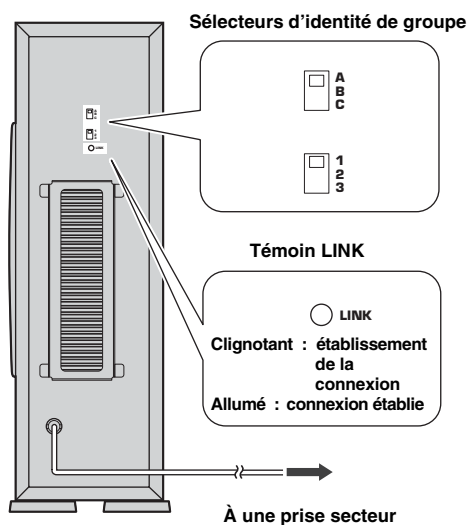

### 1)

Pour plus d'informations concernant le système YIT-W12TX, consultez le livret « Informations concernant les accessoires et la sécurité » (fourni séparément).

# Réglages initiaux

## Établissement d'une connexion sans fil

La technologie AirWired propriétaire de Yamaha permet la connexion sans fil entre l'appareil central et le caisson de basse. La connexion sans fil du caisson de basse en permet l'installation sans avoir à se soucier des câbles. En cas d'utilisation de l'émetteur (YIT-W12TX), vous pouvez connecter un iPod ou un ordinateur sans fil afin de lire la musique stockée sur ces périphériques par le biais de l'appareil. Pour plus d'informations concernant le système YIT-W12TX, consultez le livret « Informations concernant les accessoires et la sécurité » (fourni séparément).

Lors de la lecture de contenu à partir d'un téléviseur ou d'un lecteur de disques Blu-ray, l'appareil central transmet les signaux audio reçus par le caisson de basse. En cas d'utilisation de l'émetteur YIT-W12TX pour lire des chansons stockées sur un iPod ou un ordinateur, celui-ci transmet les signaux audio reçus par l'appareil central et le caisson de basse.

La même identité de groupe doit être attribuée à tous les appareils. Par défaut, l'identité de groupe A1 est attribuée à l'émetteur YIT-W12TX. Il n'est pas nécessaire de modifier cette identité de groupe.

## Identités de groupe

Il est possible d'attribuer des identités de groupe à l'appareil central, au caisson de basse et à l'émetteur YIT-W12TX à partir de trois jeux différents : A1–A3, B1–B3, C1–C3.

Utilisez l'ensemble C1–C3 lorsque vous écoutez de la musique stockée sur un ordinateur via YIT-W12TX. Pour plus d'informations concernant le système YIT-W12TX, consultez le livret « Informations concernant les accessoires et la sécurité » (fourni séparément).

Dans tous les autres cas, sélectionnez une identité de groupe à partir de l'ensemble A1–A3, B1–B3, ou C1–C3 afin d'obtenir une connexion sans fil stable.

Afin d'éviter la connexion sans fil d'un autre système ou périphérique sonore Yamaha AirWired installé à proximité de cet appareil ou de l'émetteur YIT-W12TX, attribuez une identité de groupe différente à cet appareil et à l'émetteur YIT-W12TX.

## Modification de l'identité de groupe

### Appareil central

Modifiez l'identité de groupe à partir de « ID Groupe » du menu de configuration (☞p. 66).

### Caisson de basse

Utilisez les sélecteurs d'identité de groupe à l'arrière du caisson de basse pour en modifier l'identité de groupe (☞p. 20).

### YIT-W12TX

Utilisez les sélecteurs d'identité de groupe de l'émetteur YIT-W12TX pour en modifier l'identité de groupe. Pour plus d'informations concernant le système YIT-W12TX, consultez le livret « Informations concernant les accessoires et la sécurité » (fourni séparément).

## Affichage de l'écran du menu sur le téléviseur

Vous pouvez contrôler cet appareil de manière visuelle en affichant l'écran de menu sur le téléviseur.

Utilisez ce bouton de la télécommande du téléviseur pour basculer entre les sources d'entrée et sélectionner l'appareil.

Une fois l'appareil raccordé au téléviseur comme illustré ci-dessous, sélectionnez

« HDMI 1 ».

### Télécommande du téléviseur (exemple)



Basculez entre les sources d'entrée

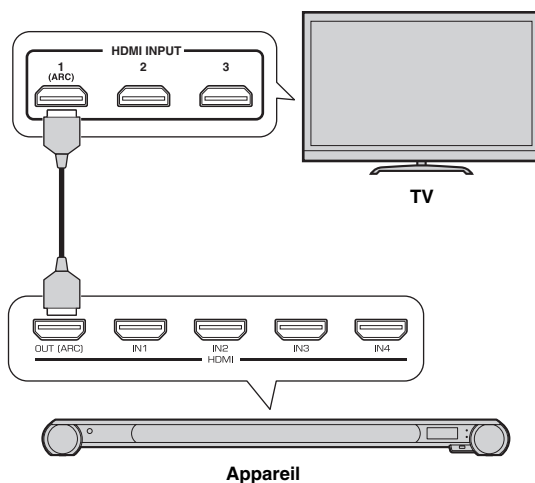

## Affichage du menu

Le menu de configuration s'affiche à l'écran du téléviseur après un appui sur la touche SETUP. Si le téléviseur reçoit des signaux HDMI, le menu se superpose au contenu vidéo. Appuyez à nouveau sur la touche SETUP pour ne plus afficher le menu de configuration.

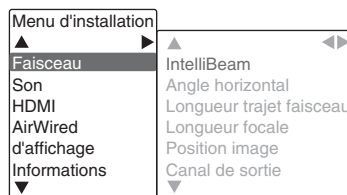

### Remarque

Le menu de configuration (☞p. 60) ne peut être affiché que sur un écran de téléviseur. Ce menu ne peut pas apparaître sur l'afficheur de la face avant.

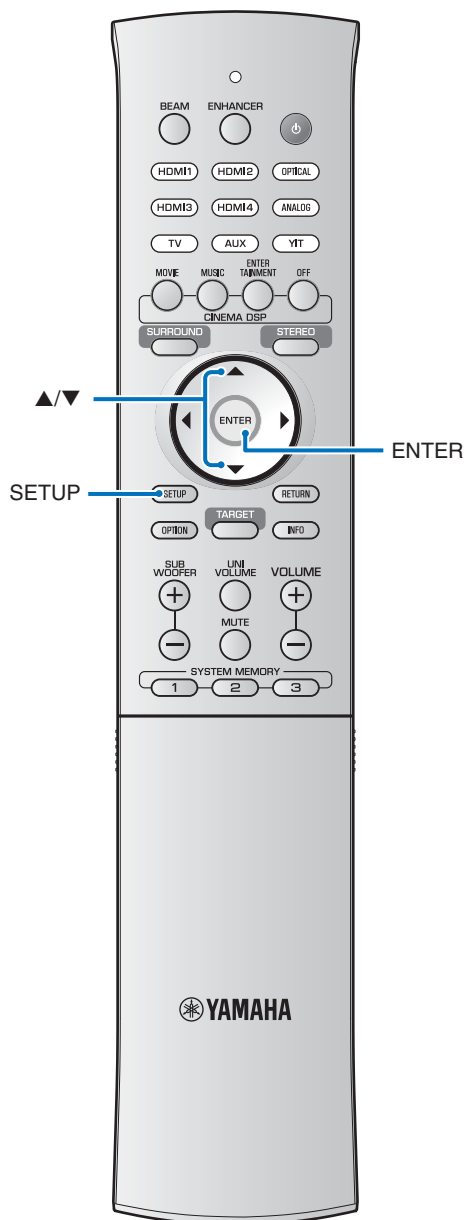

## Sélection de la langue d'affichage des menus

- 1 Mettez l'appareil et le téléviseur sous tension.
- 2 Basculez entre les entrées du téléviseur pour afficher l'entrée vidéo de l'appareil (cf. p. 21).
- 3 Maintenez enfoncée la touche **SETUP** jusqu'à ce que le menu « Langue OSD » s'affiche sur l'écran du téléviseur.<sup>1)</sup>

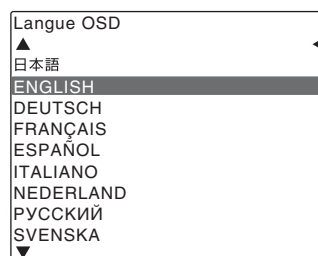

- 4 Appuyez sur la touche ▲/▼ pour sélectionner la langue souhaitée.

Paramètres disponibles : 日本語, FRANÇAIS, DEUTSCH, FRANÇAIS, ESPAÑOL, ITALIANO, NEDERLANDS, РУССКИЙ, SVENSKA  
Réglage initial : FRANÇAIS

- 5 Appuyez sur la touche **SETUP** pour quitter le menu de configuration.

### 1)

#### Si l'écran ne s'affiche pas

Vérifiez les points suivants :

- la prise d'entrée HDMI du téléviseur et la prise HDMI OUT (ARC) de l'appareil sont reliées ;
- l'entrée du téléviseur est réglée sur « HDMI 1 » (exemple).

## Installation automatique pour des effets surround appropriés (IntelliBeam)

En raison des différences de taille et de forme des pièces, de l'emplacement du système et du style de vie des utilisateurs, effectuez les réglages adéquats pour chaque canal afin de permettre au système d'offrir une expérience d'écoute optimale. Ce système est équipé de la technologie IntelliBeam, laquelle effectue les réglages automatiques pour chaque canal. La technologie IntelliBeam propose deux fonctions : « optimisation faisceau » et « optimisation son ».

### Optimisation faisceau :

Cette fonction permet d'optimiser l'angle des faisceaux en fonction de votre environnement d'écoute.

### Optimisation son :

Cette fonction permet d'optimiser le retard, le volume et la qualité des faisceaux en fonction de votre environnement d'écoute.

Ce système effectue ces deux optimisations automatiques à l'aide du microphone IntelliBeam fourni.<sup>2)</sup>

### Remarques

- Il est possible que la procédure d'INSTALLATION AUTOMATIQUE ne s'exécute pas correctement si vous installez le système dans l'une des pièces décrites à la section « Conditions rendant difficile l'émission d'un son surround par les faisceaux sonores » de la page 11. Vous pouvez utiliser la fonction Mon Surround pour profiter d'un son surround riche dans ces types de pièce également. Consultez la rubrique « Changement du type de sortie audio pour la lecture surround » (p. 36, 37) pour plus d'informations.
- Ne raccordez pas le microphone IntelliBeam à un prolongateur, car l'optimisation du son risque de manquer de précision.
- Après avoir terminé la procédure d'INSTALLATION AUTOMATIQUE, n'oubliez pas de déconnecter le microphone IntelliBeam.
- Le microphone IntelliBeam est sensible à la chaleur.
  - Conservez le microphone IntelliBeam à l'abri des rayons du soleil.
  - Ne posez pas le microphone IntelliBeam sur l'appareil.

## Installation du microphone IntelliBeam

Placez le microphone IntelliBeam à votre position d'écoute habituelle.

- Utilisez le pied du microphone en carton fourni ou un trépied pour placer le microphone IntelliBeam à la hauteur correspondant à vos oreilles lorsque vous êtes assis à votre position d'écoute.
- Placez le microphone IntelliBeam de manière parallèle au sol.

## Assemblage du pied du microphone en carton fourni

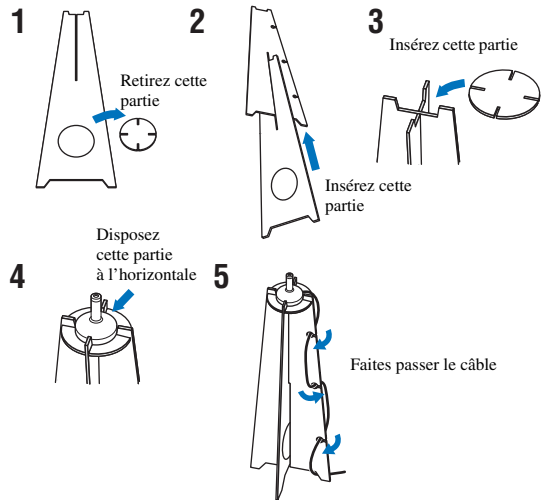

Assurez-vous qu'aucun obstacle ne se trouve entre le microphone IntelliBeam et les murs dans la pièce d'écoute, car cela risque d'empêcher la réflexion des faisceaux sonores. Néanmoins, tout objet en contact avec les murs sera considéré comme partie saillante de ces derniers.

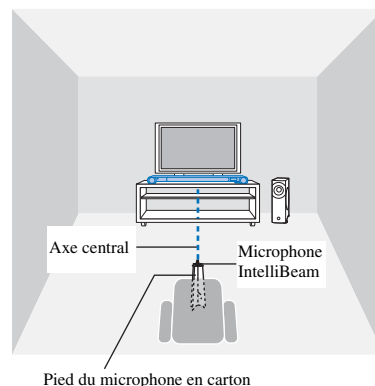
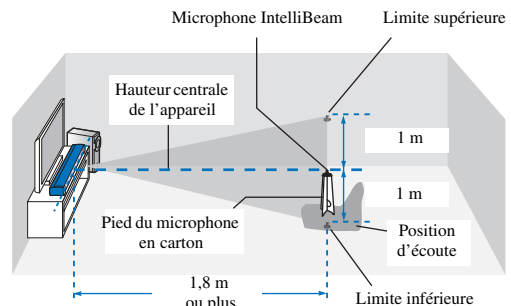

### 2)

- L'écran « Optimisation son+faisceau » s'affiche automatiquement lorsque le microphone IntelliBeam est connecté. Vous pouvez sélectionner « Optimisation faisceau » ou « Optimisation son » dans le menu de configuration (p. 26).

- Vous pouvez enregistrer jusqu'à trois jeux de réglages dans la mémoire du système (p. 28). Vous pouvez enregistrer plusieurs données en fonction de la pièce d'écoute et modifier le réglage en conséquence.

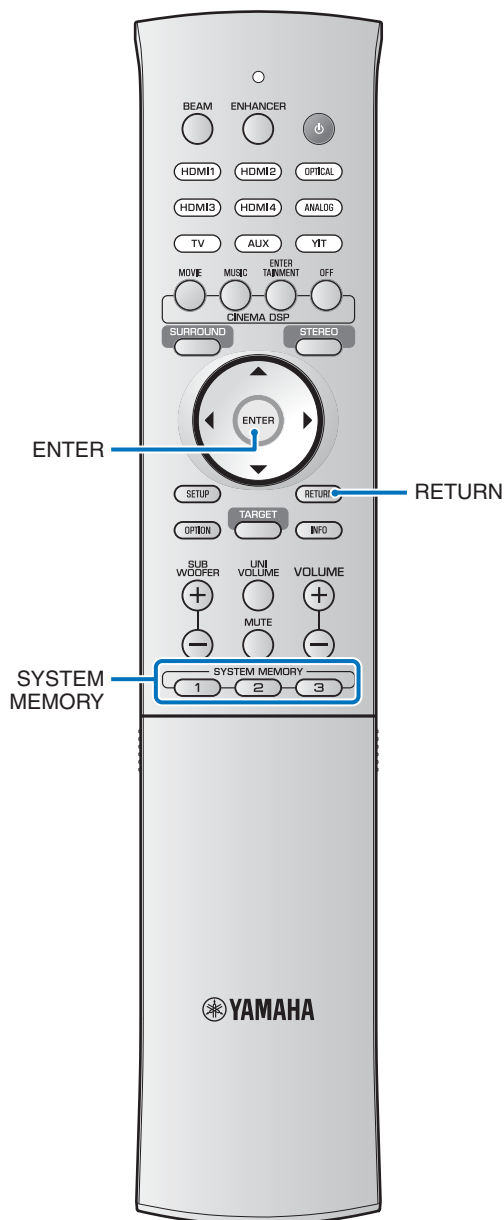

## Utilisation de l'INSTALLATION AUTOMATIQUE (IntelliBeam)

### ! Remarques

- Il est normal que des tonalités d'essai puissantes soient émises pendant la procédure d'INSTALLATION AUTOMATIQUE. Assurez-vous qu'aucun enfant n'est présent dans la pièce pendant la procédure d'INSTALLATION AUTOMATIQUE.
- Si la pièce d'écoute comporte des rideaux, nous vous conseillons de procéder de la façon suivante.
  - 1 Ouvrez les rideaux pour améliorer la réflexion du son.
  - 2 Exécutez la fonction « Optimisation faisceau » (☞ p. 26).
  - 3 Fermez les rideaux.
  - 4 Exécutez la fonction « Optimisation son » (☞ p. 26).
- La pièce doit être aussi calme que possible. Pour obtenir des mesures plus précises, éteignez les appareils électriques bruyants, tels que les climatiseurs.

**1** Mettez l'appareil et le téléviseur sous tension.

**2** Basculez entre les entrées du téléviseur pour afficher l'entrée vidéo de l'appareil (☞ p. 21).

**3** Raccordez le microphone IntelliBeam à la prise INTELLIBEAM MIC située à l'arrière de l'appareil.

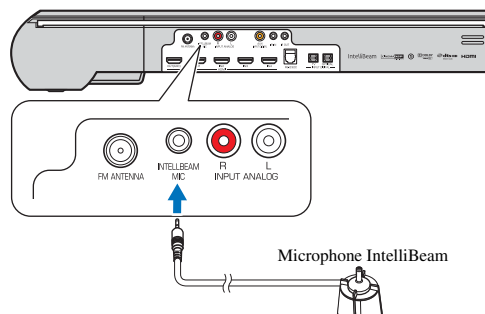



L'écran suivant apparaît après le raccordement du microphone IntelliBeam à l'appareil.<sup>1)</sup>

INSTALLATION AUTOMATIQUE  
(PRÉPARATION & VÉRIFICATION)  
Veuillez connecter le micro  
et l'installer à plus de 1,8m  
du projecteur de son, centré  
par rapport au point d'écoute  
Appuyez sur [ENTER] et  
quittez la pièce durant 3 Min  
[ENTER];Démar.[RETURN];Retour

#### ! Remarque

Procédez comme suit, puis sortez de la pièce. En restant dans la pièce, vous pourriez obstruer les faisceaux, et le microphone pourrait détecter les sons que vous produisez, conduisant à une mauvaise configuration des réglages.

## 4 Appuyez sur la touche **ENTER** pour démarrer la procédure d'INSTALLATION AUTOMATIQUE, puis quittez la pièce dans les 10 secondes.<sup>2)</sup>

L'écran change automatiquement au cours de la procédure d'INSTALLATION AUTOMATIQUE.

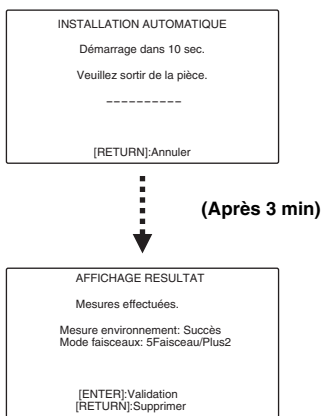

Une fois la procédure d'INSTALLATION AUTOMATIQUE terminée, l'appareil émet un carillon.<sup>3)</sup>

### 1) ☀️

L'option « Optimisation son+faisceau » est automatiquement sélectionnée. Si vous exécutez uniquement l'option « Optimisation faisceau » ou « Optimisation son », consultez la rubrique « Installation automatique via le menu de configuration » (☞ p. 26).

### 2) ☀️

- Attendez à l'extérieur de la pièce pendant la procédure d'INSTALLATION AUTOMATIQUE.  
Le fait de rester dans la pièce après le début de la procédure d'INSTALLATION AUTOMATIQUE peut conduire à une mauvaise configuration des réglages, votre corps pouvant obstruer les faisceaux sonores et le microphone pouvant détecter les sons émis par inadvertance.
- La procédure d'INSTALLATION AUTOMATIQUE prend environ 3 minutes.
- Pour annuler la procédure d'INSTALLATION AUTOMATIQUE après son lancement, appuyez sur la touche **RETURN**.

## 5 Appuyez sur la touche **ENTER** pour valider les résultats.<sup>4)</sup>

Les résultats de mesure sont appliqués au système.

INSTALLATION AUTO EFFECTUEE

SVP retirez le micro du projecteur de son et de la position d'écoute.

Selectionner [SYSTEM MEMORY] pour sauvegarder les paramètres.

- Les résultats de mesure sont enregistrés dans la mémoire interne du système jusqu'à ce que vous relanciez la procédure d'INSTALLATION AUTOMATIQUE ou que vous configuriez les réglages manuellement.
- Vous pouvez enregistrer les différents résultats de mesure en appuyant sur la touche **SYSTEM MEMORY** (☞ p. 28).

## 6 Retirez le microphone IntelliBeam.

L'écran « INSTALLATION AUTO EFFECTUÉE » disparaît.<sup>5)</sup>

Conservez le microphone IntelliBeam dans un lieu sûr.

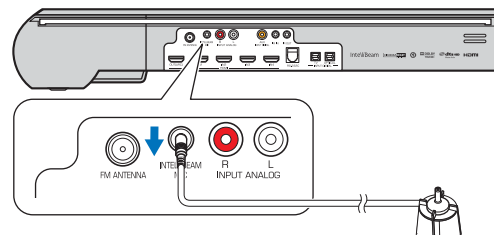

### 3) ☀️

Si une erreur se produit, un signal sonore retentit et un message d'erreur s'affiche. Pour plus de détails sur les messages d'erreur, consultez la rubrique « En cas d'affichage d'un message d'erreur » (☞ p. 27).

- Si le message « ENVIRONMENT CHECK:Failure » s'affiche, il se peut qu'une mesure précise n'ait pu être effectuée. Consultez « ERROR-E1 » sous la rubrique « Messages d'erreur » (☞ p. 27) pour solutionner cette erreur très courante. Appuyez sur la touche **RETURN** et procédez à nouveau à la mesure.
- Selon l'environnement de votre pièce d'écoute, l'angle des faisceaux avant gauche et droit et les angles des faisceaux surround gauche et droit peuvent présenter la même valeur, même si le message « BEAM MODE :5Beam » s'affiche.

### 4) ☀️

Si vous ne souhaitez pas appliquer les résultats, appuyez sur la touche **RETURN**.

### 5) ☀️

Lors de l'exécution de l'INSTALLATION AUTOMATIQUE à partir du menu de configuration, l'écran de sélection du menu de configuration apparaît.

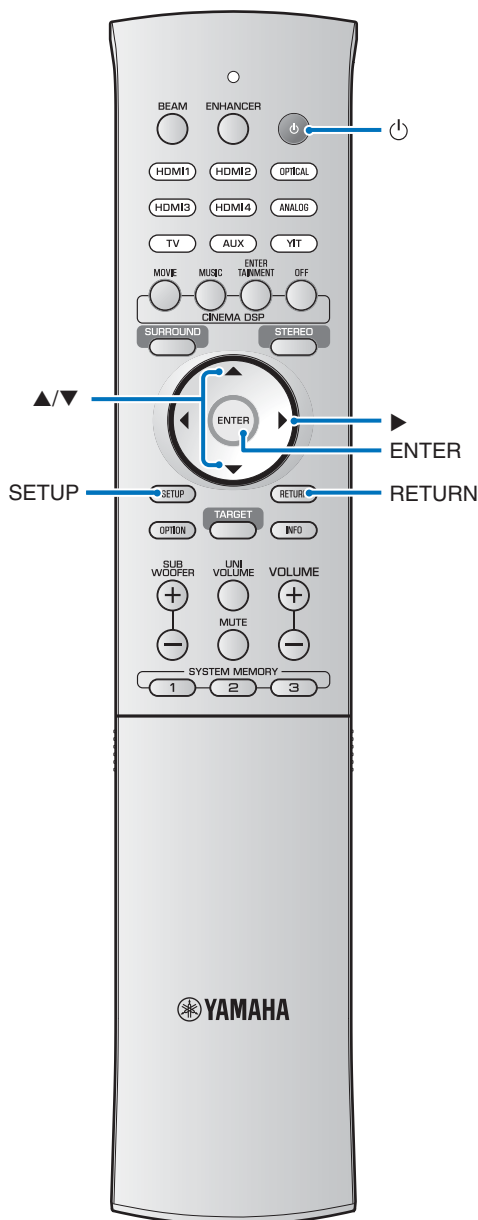

## Installation automatique via le menu de configuration

### 1 Placez le microphone IntelliBeam à votre position d'écoute habituelle, puis appuyez sur la touche **SETUP**.

Consultez la rubrique « Installation du microphone IntelliBeam » (p. 23) pour obtenir des instructions concernant le positionnement du microphone IntelliBeam.

### 2 Appuyez sur la touche **▲/▼** pour sélectionner « Faisceau », puis appuyez sur la touche **▶**.<sup>1)</sup>

### 3 Appuyez sur la touche **▲/▼** pour sélectionner « IntelliBeam », puis appuyez sur la touche **▶**.<sup>1)</sup>

### 4 Appuyez sur la touche **▲/▼** pour sélectionner l'une des fonctions ci-dessous, puis appuyez sur la touche **▶**.<sup>1)</sup>

Sélectionnez une fonction :

« Optimisation son+faisceau »

**(Optimisation faisceau et optimisation son)**

Sélectionnez cette option d'optimisation si vous effectuez les réglages pour la première fois. Ce menu requiert environ 3 minutes.

« Optimisation faisceau »

**(Optimisation faisceau)**

Cette fonction permet d'optimiser l'angle des faisceaux en fonction de votre environnement d'écoute. Ce menu requiert environ 1 minute.

« Optimisation son »

**(Optimisation son)**

Cette fonction sert à optimiser le retard, le volume et la qualité des faisceaux en fonction de votre environnement d'écoute. Ce menu requiert environ 2 minutes.

Vous devez d'abord optimiser les faisceaux avec l'option « Optimisation faisceau » avant d'exécuter une « Optimisation son ». Sélectionnez cette option d'optimisation dans les situations suivantes :

- Si vous avez ouvert ou fermé les rideaux de votre pièce avant d'utiliser le système.
- Si vous avez réglé l'angle des faisceaux manuellement.

### 5 Raccordez le microphone IntelliBeam à l'appareil après l'affichage de l'écran « AUTO SETUP (PREPARATION & CHECK) ».

Pour plus d'informations concernant l'installation et le raccordement du microphone IntelliBeam, consultez la rubrique « Utilisation de l'INSTALLATION AUTOMATIQUE (IntelliBeam) » (p. 24).

### 6 Procédez aux étapes 4, 5 et 6 sous « Utilisation de l'INSTALLATION AUTOMATIQUE (IntelliBeam) » pour configurer les paramètres, puis retirez le microphone.

1) La touche **ENTER** a la même utilité que la touche **▶**.

## En cas d'affichage d'un message d'erreur

En cas d'affichage d'un message d'erreur sur l'écran du téléviseur, consultez la rubrique « Messages d'erreur » ci-dessous pour déterminer la cause du problème et y trouver une solution. Procédez comme suit pour effectuer à nouveau la mesure.

### [Erreur E-1]

Appuyez sur la touche **ENTER** pour exécuter à nouveau la procédure d'INSTALLATION AUTOMATIQUE. Ou appuyez sur la touche ► pour poursuivre la mesure.

### [Erreur E-7]

Appuyez sur la touche ⏻ pour mettre l'appareil en veille, puis relancez la procédure d'INSTALLATION AUTOMATIQUE après avoir remis l'appareil sous tension.

### [Erreur E-9]

- 1 Assurez-vous de l'établissement d'une connexion sans fil entre le caisson de basse et l'appareil central (☞p. 20).
- 2 Appuyez sur la touche **RETURN**.  
Le menu « IntelliBeam » s'affiche.
- 3 Sélectionnez l'option « Optimisation son+faisceau », « Optimisation faisceau » ou « Optimisation son », puis appuyez sur la touche ►.<sup>1)</sup>
- 4 Procédez aux étapes 4, 5 et 6 pour effectuer à nouveau la mesure (☞p. 25).

### [Erreur E-2] à [Erreur E-6]

- 1 Appuyez sur la touche **RETURN**.  
Le menu « IntelliBeam » s'affiche.
- 2 Sélectionnez l'option « Optimisation son+faisceau », « Optimisation faisceau » ou « Optimisation son », puis appuyez sur la touche ►.<sup>1)</sup>
- 3 Procédez aux étapes 4, 5 et 6 pour effectuer à nouveau la mesure (☞p. 25).

## Messages d'erreur

Erreur E-1 : Veuillez tester dans un environnement plus silencieux.	
Cause possible	Action corrective
Il y a trop de bruit dans la pièce d'écoute.	La pièce doit être aussi calme que possible. Choisissez éventuellement une heure du jour plus calme, où le bruit extérieur est plus faible.

Erreur E-2 : Veuillez vérifier le micro et réessayez.	
Cause possible	Action corrective
Le microphone IntelliBeam n'est pas raccordé.	Raccordez le microphone IntelliBeam à la prise INTELLIBEAM MIC située à l'arrière de l'appareil et procédez à nouveau à la mesure.

Erreur E-3 : Contrôle imprévu détecté. Veuillez réessayer.	
Cause possible	Action corrective
D'autres opérations ont été effectuées sur l'appareil.	Procédez à nouveau à la mesure. N'effectuez aucune autre opération sur l'appareil au cours de la mesure.

Erreur E-4 : Le micro doit être en face du projecteur de son. Veuillez réessayer.	
Cause possible	Action corrective
Le microphone IntelliBeam n'est pas placé en face de l'appareil.	Placez le microphone IntelliBeam face à l'appareil et procédez à nouveau à la mesure.

Erreur E-5 : Veuillez vérifier la position du micro. Il doit être à plus de 1.8m du projecteur de son. Veuillez réessayer.	
Cause possible	Action corrective
Le microphone IntelliBeam n'est pas placé à bonne distance de l'appareil.	Placez le microphone IntelliBeam à plus de 1,8 m de l'appareil et procédez à nouveau à la mesure.

Erreur E-6 : Niveau de volume trop faible. Veuillez vérifier la position micro/connexion et réessayez.	
Cause possible	Action corrective
Le microphone IntelliBeam n'est pas en mesure de détecter les sons produits par l'appareil.	Placez le microphone IntelliBeam correctement, vérifiez le raccordement, puis procédez à nouveau à la mesure.

Erreur E-7 : Erreur inattendue. Veuillez mettre l'appareil hors tension et réessayez.	
Cause possible	Action corrective
Une erreur système s'est produite.	Appuyez sur la touche ⏻ pour mettre l'appareil en veille, puis relancez la procédure d'INSTALLATION AUTOMATIQUE après avoir remis l'appareil sous tension.

Erreur E-9 : Veuillez vérifier la connexion avec le caisson de basses.	
Cause possible	Action corrective
Le caisson de basse n'est pas connecté sans fil.	Assurez-vous de l'établissement d'une connexion sans fil entre le caisson de basse et l'appareil central (☞p. 20) et procédez à nouveau à la mesure.

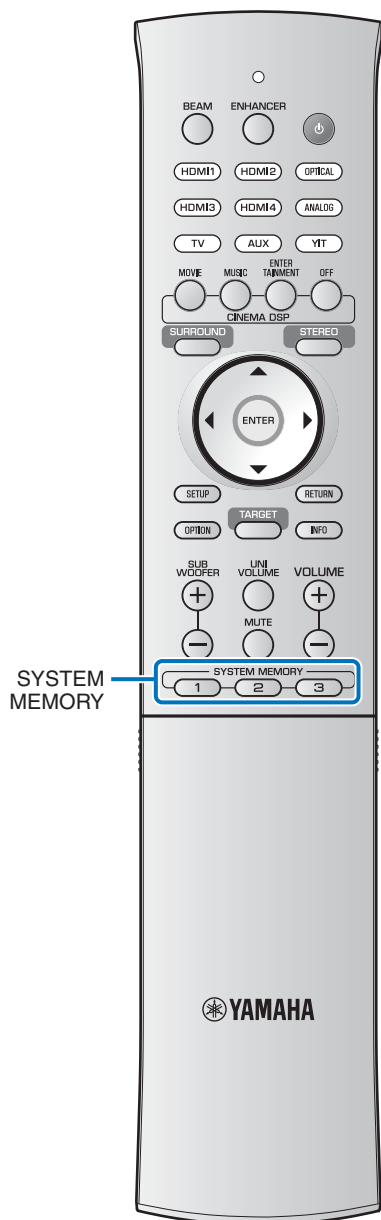

## Enregistrement des réglages de l'appareil dans la mémoire système

Vous pouvez enregistrer trois jeux de réglages dans la mémoire système de l'appareil, ce qui vous permet de charger rapidement des réglages optimisés pour certains utilisateurs ou certaines conditions d'écoute. Consultez les exemples suivants pour enregistrer des réglages et des résultats de mesure IntelliBeam tels que le réglage du surround dans la mémoire système, ou pour charger des réglages prédéfinis.

### Les réglages suivants peuvent être enregistrés dans la mémoire système.

- Mode lecture surround (☞p. 33), lecture stéréo (☞p. 33) ou lecture ciblée (☞p. 33)  
(La méthode de sortie des faisceaux sonores (☞p. 36) peut également être enregistrée pour le mode de lecture surround.)
- Résultats de mesure IntelliBeam (☞p. 23)  
(Si les réglages « Angle horizontal », « Longueur trajet faisceau », « Longueur focale » et « Position image » sont configurés dans le menu de configuration (☞p. 60), ils peuvent être appliqués aux mesures de l'INSTALLATION AUTOMATIQUE IntelliBeam.)
- Surround : CINEMA DSP (☞p. 34), décodeur surround (☞p. 38)
- Niveau de sortie (☞p. 33, 64)
- Contrôle tonalité (☞p. 43)

### Exemple 1 Enregistrement des mesures IntelliBeam pour différents environnements dans la mémoire système

Si des éléments absorbant les sons, des rideaux par exemple, obstruent les faisceaux sonores, l'efficacité de ces faisceaux diminue. Procédez à la mesure avec les rideaux ouverts, puis à nouveau avec les rideaux fermés. Enregistrez ces deux jeux de réglages dans la mémoire système 1 et 2 ; chargez les réglages appropriés selon la situation.

### Exemple 2 Enregistrement des réglages régulièrement utilisés dans la mémoire système

- SYSTEM MEMORY 1** : réglage surround  
**SYSTEM MEMORY 2** : réglage du mode de lecture ciblée projetant les faisceaux sonores en direction de la cuisine  
**SYSTEM MEMORY 3** : réglage du mode de lecture ciblée projetant les faisceaux sonores en direction du salon

### Exemple 3 Enregistrement des réglages favoris de l'utilisateur dans la mémoire système

- SYSTEM MEMORY 1** : réglages configurés pour papa  
**SYSTEM MEMORY 2** : réglages configurés pour maman  
**SYSTEM MEMORY 3** : réglages configurés pour faire la fête

## Enregistrement des réglages dans la mémoire système

**1** Maintenez enfoncée la touche **SYSTEM MEMORY 1, 2 ou 3** jusqu'à l'affichage de « M1 Save? », « M2 Save? » ou « M3 Save? », selon la touche utilisée.

**2** Appuyez à nouveau sur la même touche **SYSTEM MEMORY.**<sup>1)</sup>

Après un appui sur la touche **SYSTEM MEMORY 1**, le message « M1 Saving » s'affiche ; les réglages sont enregistrés.

## Chargement des réglages

**1** Appuyez sur la touche **SYSTEM MEMORY 1, 2 ou 3** correspondant aux réglages à charger.

Un appui sur la touche **SYSTEM MEMORY 1** entraîne l'affichage du message « M1 Load? ».

**2** Appuyez à nouveau sur la même touche **SYSTEM MEMORY.**

Après un appui sur la touche **SYSTEM MEMORY 1**, le message « M1 Loading » s'affiche ; les réglages sont chargés.

### 1)

- Si des réglages système ont déjà été sauvegardés sous le numéro de mémoire sélectionné, ils seront remplacés par les nouveaux.
- La fonction de mémoire système ne peut être définie si la « MEMORY PROTECT » est définie sur « ON » dans le menu de configuration avancée (\*p. 68).

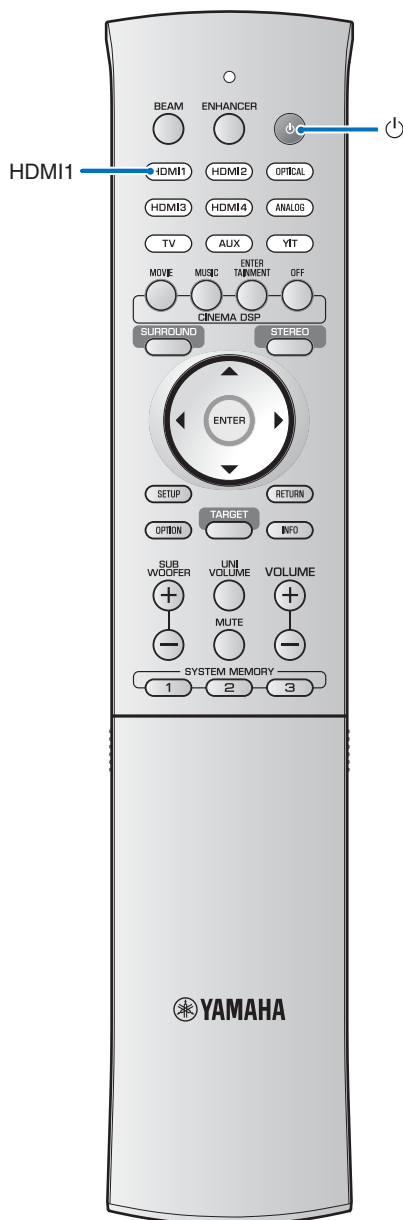

## Utilisation du système avec la télécommande du téléviseur (contrôle HDMI)

### Qu'est-ce que la fonction de contrôle HDMI ?

Le système peut être contrôlé à l'aide de la télécommande du téléviseur si celui-ci prend en charge la fonction de contrôle HDMI et est raccordé à l'appareil via un câble HDMI (téléviseur REGZA Link par exemple ; certains téléviseurs exclus). Les 6 fonctions suivantes sont prises en charge.<sup>1)</sup>

#### Télécommande du téléviseur (exemple)

1. **Mise sous/hors tension**  
Le téléviseur et le système sont mis sous/hors tension simultanément.
2. **Basculer entre les sources d'entrée**
  - La source d'entrée de l'appareil bascule en fonction de la source d'entrée de la source d'entrée de l'appareil bascule également lors de la sélection d'un lecteur de disques Blu-ray en tant que source d'entrée dans l'affichage du menu du téléviseur.
  - Vous pouvez basculer entre les sources d'entrée lorsque l'appareil est en veille.
3. **Réglage du volume**  
Vous pouvez régler le volume du système si le paramètre « HDMI AUDIO OUT » (réf. p. 65) est défini sur « AMP » (par défaut).
4. **Basculer entre les entrées audio du périphérique (le téléviseur ou l'appareil)**
5. **Transmission du signal HDMI**  
Les signaux d'entrée HDMI sont transmis à partir de la prise HDMI OUT (ARC). Le téléviseur émet des contenus vidéo et audio à partir d'une source d'entrée HDMI lorsque l'appareil est en veille.
6. **Fonction ARC**  
Les signaux audio émis par la prise HDMI (ARC) du téléviseur peuvent être transmis à l'appareil.

Commencez par effectuer les opérations décrites ci-dessus à l'aide de la télécommande de votre téléviseur. Si vous parvenez à effectuer ces opérations, continuez à contrôler le système à l'aide de la télécommande du téléviseur. Si vous ne parvenez à effectuer ces opérations, configurez les réglages du contrôle HDMI (réf. p. 31).

Selon le modèle de téléviseur, vous pouvez utiliser les fonctions supplémentaires suivantes.

- Activation et désactivation de la fonction UniVolume
- Navigation au sein du menu de configuration affiché sur le téléviseur
- Utilisation des écrans de navigation/lecture d'un iPod ou d'un périphérique USB connecté à la prise USB (système YSP-4300 uniquement)

#### 1)

- Même si votre téléviseur est compatible avec la fonction de contrôle HDMI, il se pourrait que certaines fonctions ne soient pas disponibles. Pour en savoir plus, consultez le mode d'emploi fourni avec votre téléviseur.

- Si vous utilisez un câble HDMI pour raccorder ce système à un équipement, un lecteur de disques Blu-ray prenant en charge la fonction de contrôle HDMI par exemple, vous pouvez contrôler cet équipement avec la fonction de contrôle HDMI. Pour en savoir plus, consultez le mode d'emploi de chaque équipement.
- Nous vous conseillons d'utiliser des équipements (téléviseur, lecteur de disques Blu-ray, etc.) du même fabricant.

## Réglage de la fonction de contrôle HDMI

**1** Mettez sous tension tous les équipements raccordés à ce système via un câble HDMI.

**2** Activez la fonction de contrôle HDMI sur tous les équipements raccordés à l'appareil via un câble HDMI.

Sur l'appareil, définissez le « Contrôle HDMI » sur « On » (p. 65).<sup>2)</sup>

Concernant les équipements externes, consultez le mode d'emploi fourni avec chacun d'eux.<sup>3)</sup>

**3** Mettez le téléviseur hors tension puis de nouveau sous tension.

## Enregistrement des équipements compatibles HDMI sur le téléviseur<sup>4)</sup>

**1** Sélectionnez cet appareil comme source d'entrée pour le téléviseur.

**2** Mettez sous tension un équipement, un lecteur de disques Blu-ray par exemple, raccordé à l'appareil via un câble HDMI.

**3** Réglez la source d'entrée de l'appareil sur le lecteur de disques Blu-ray et vérifiez que l'image s'affiche correctement sur le lecteur.

Si le lecteur de disques Blu-Ray est raccordé via la prise HDMI IN1, appuyez sur la touche **HDMI1**.

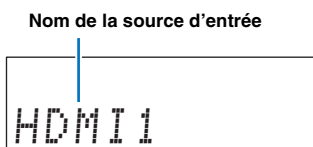

**4** Vérifiez que le contrôle HDMI fonctionne correctement (mettez l'appareil sous tension ou réglez le volume à l'aide de la télécommande du téléviseur).

### Si la fonction de contrôle HDMI ne fonctionne pas

Vérifiez que tous les équipements sont correctement raccordés à celui-ci et que les réglages sont correctement configurés comme suit :

- vérifiez que le téléviseur est raccordé à la prise HDMI OUT (ARC) de l'appareil ;
- vérifiez que le « Contrôle HDMI » (p. 65) est défini sur « On » dans le menu de configuration ;
- vérifiez que la fonction de contrôle HDMI est activée sur le téléviseur. (Vérifiez également les réglages associés, tels que la fonction de synchronisation ou la priorité des enceintes.)

Si la fonction de contrôle HDMI ne fonctionne toujours pas, même après vérification des considérations précédentes :

- mettez cet appareil et le téléviseur hors tension, puis de nouveau sous tension ;
- débranchez le câble d'alimentation secteur de l'appareil et déconnectez les équipements externes raccordés à l'appareil via un câble HDMI ; patientez 30 secondes, puis reconnectez à nouveau ces équipements ;
- après l'activation de l'entrée OPTICAL, ANALOG, AUX, YIT ou USB, basculez la source d'entrée du téléviseur et de l'appareil sur les équipements connectés via un câble HDMI.

### Changement de méthode de raccordement et des équipements raccordés

Lorsque vous utilisez d'autres équipements et les raccordez à d'autres prises, réinitialisez le système en suivant la procédure suivante.

**1** Désactivez la fonction de contrôle HDMI du téléviseur et du lecteur de disques Blu-ray, mettez hors tension tous les équipements raccordés et effectuez les nouveaux raccordements.

**2** Procédez aux étapes 1 à 3 de la rubrique « Réglage de la fonction de contrôle HDMI ».

### 2)

- Par défaut, l'option est définie sur « OFF ».
- **Si la fonction de « Contrôle HDMI » est définie sur « On »** Lorsque la fonction d'économie d'énergie (p. 41) est activée, l'appareil passe en veille lors de la sélection de la sortie audio sur le téléviseur à l'aide de la télécommande de celui-ci.

### 3)

#### Exemple de réglages du téléviseur

- Dans le menu de configuration du téléviseur, sélectionnez « Réglage liaison » → « Réglage contrôle HDMI », puis définissez une fonction du type « Contrôle HDMI » sur « On ».
- Un réglage du type « Priorité enceintes » doit être défini sur « Amplificateur AV ».

### 4)

Concernant certains équipements compatibles HDMI, leur enregistrement sur le téléviseur n'est pas nécessaire si la fonction de contrôle HDMI est activée.

# Fonctions de lecture

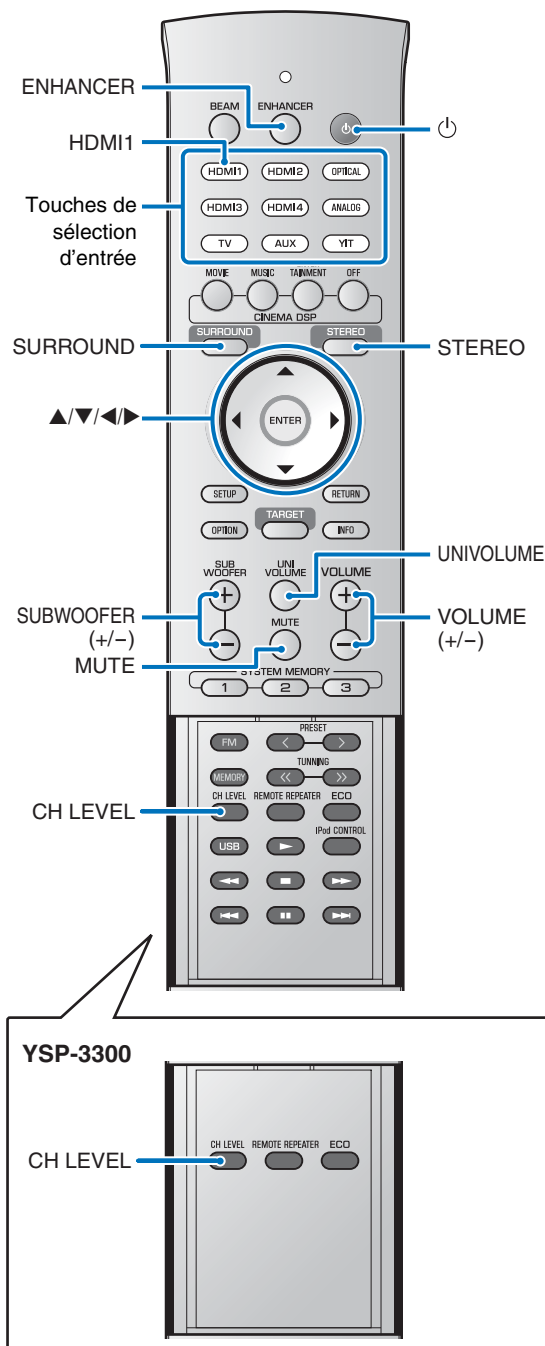

## Procédure de base pour la lecture

- 1 Appuyez sur la touche  pour mettre l'appareil sous tension.
- 2 Mettez sous tension les périphériques (téléviseur, lecteur de disques Blu-ray, console de jeux, etc.) raccordés à l'appareil.
- 3 Sélectionnez l'appareil en appuyant sur la touche de sélection d'entrée correspondant à la borne à laquelle est raccordé l'appareil externe.

Appuyez sur la touche **HDMI1** pour lire le contenu audio/vidéo depuis un lecteur de disques Blu-ray raccordé via la prise HDMI IN 1.

Nom de la source d'entrée



- 4 Démarrez la lecture sur l'appareil sélectionné à l'étape 3.
- 5 Appuyez sur la touche **VOLUME (+/-)** pour régler le volume.  
Appuyez sur la touche **SUBWOOFER (+/-)** pour régler le volume du caisson de basse.<sup>1)</sup>

- Lorsque le son est diffusé sur les enceintes du téléviseur et sur l'appareil, coupez le son du téléviseur.
- Lorsque le son provenant de la prise HDMI IN est émis sur les enceintes du téléviseur, le niveau de volume ne change pas, même si vous appuyez sur la touche **VOLUME (+/-)** ou **MUTE**.
- Pour couper le son, appuyez sur la touche **MUTE**. Lorsque la fonction de mise en sourdine est activée, le témoin VOL clignote sur l'afficheur de la face avant. Pour rétablir le son, appuyez une nouvelle fois sur la touche **MUTE** ou appuyez sur la touche **VOLUME (+/-)**.

- 6 Faites votre choix entre le mode de lecture surround, stéréo ou ciblée et configurez le réglage sonore selon vos préférences (p. 33).

Appuyez sur la touche  pour mettre l'appareil en veille.

### 1)

- Il est possible de régler le volume du caisson de basse indépendamment du volume général.
- Nous vous recommandons de diminuer le volume du caisson de basse en soirée.



## Réglage personnalisé du son

Pour profiter au mieux du réglage personnalisé du son, l'appareil prend en charge les fonctionnalités suivantes.

- Basculement entre les modes de lecture surround, stéréo et ciblée
- Optimiseur de musique compressée
- Réglage du volume de chaque canal
- CINEMA DSP
- Basculement entre les différents types de sortie audio surround
- Décodeur surround

## Basculement entre les modes de lecture surround, stéréo et ciblée

### Mode de lecture en son stéréo

Appuyez sur la touche **STEREO** pour passer en mode de lecture stéréo.

Appuyez sur la touche **STEREO** pour basculer entre les modes de lecture stéréo standard et faisceau stéréo.

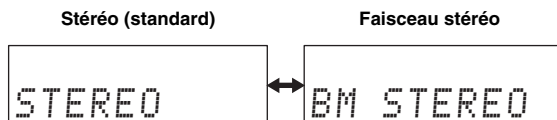

Lorsque vous sélectionnez « STEREO », les canaux avant sont les principales sources pour la sortie du son stéréo.

Lorsque vous sélectionnez « BM STEREO », le son du canal droit et gauche est émis par les canaux avant gauche et droit sous forme de faisceaux sonores, ce qui permet d'entendre la zone de diffusion du son.

### Mode de lecture en son surround

Appuyez sur la touche **SURROUND** pour passer en mode de lecture en son surround.

Le son surround est émis sous la forme de faisceaux sonores. Consultez la page 36 pour savoir comment basculer entre les différentes méthodes de sortie des faisceaux sonores.

### Mode de lecture ciblée

Appuyez sur la touche **TARGET** pour passer en mode de lecture ciblée.

Le mode de lecture ciblée concentre le son en provenance de tous les canaux sous forme de faisceaux sonores d'un seul canal pour offrir à l'utilisateur une qualité d'écoute optimale. Consultez la page 39 pour plus d'informations.

### 2)

- Par défaut, cette fonction est réglée sur ON lorsque la source d'entrée est YIT ou USB (système YSP-4300 uniquement). Elle est réglée sur Off pour toutes les autres sources d'entrée.
- L'optimiseur de musique compressée ne fonctionne pas en présence des signaux audionumériques suivants :
  - Dolby TrueHD, DTS-HD Master Audio, etc.
  - Signal dont le taux d'échantillonnage est supérieur à 48 kHz.

### 3)

Consultez la rubrique « Niveau des enceintes » (p. 64) lors du réglage du volume de chaque canal à l'aide de la tonalité d'essai.

## Lecture de fichiers audio compressés numériquement (MP3, WMA, etc.) avec un son optimisé (optimiseur de musique compressée)

Vous pouvez lire des fichiers audio compressés numériquement, tels que MP3 et WMA, en accentuant les graves et les aigus pour des effets sonores dynamiques amplifiés.

Appuyez sur la touche **ENHANCER** pour activer la fonction Optimiseur de musique compressée.<sup>2)</sup>

Appuyez à nouveau sur la touche pour désactiver la fonction.

## Régler le volume de chaque canal

Le volume de chaque canal peut être réglé en cours de lecture pour faire la balance du son.<sup>3)</sup>

### 1) Appuyez sur la touche **CH LEVEL** pour sélectionner l'un des canaux suivants.

- FL : Avant gauche
- FR : Avant droit
- C : Central
- SG : Surround gauche
- SD : Surround droit
- SW : Caisson de basse

Lors de la sélection de Mon Surround (MY SUR.) (p. 37) :

- C : Central
- SG/SD : Surround gauche et droit
- SW : Caisson de basse

### 2) Appuyez sur la touche **▲/▼** pour régler le volume.<sup>4)</sup>

Plage réglable : -20 à +20

### 4)

#### Exemple de balance du son

- Lorsque vous n'entendez pas correctement les dialogues : sélectionnez C (central) pour augmenter le niveau.  
Lorsque le son restitué n'est pas un son surround : sélectionnez SG (surround gauche) et SD (surround droit) pour augmenter le niveau.
- Il est également possible de régler le volume du caisson de basse à l'aide de la touche **SUBWOOFER (+/-)**.

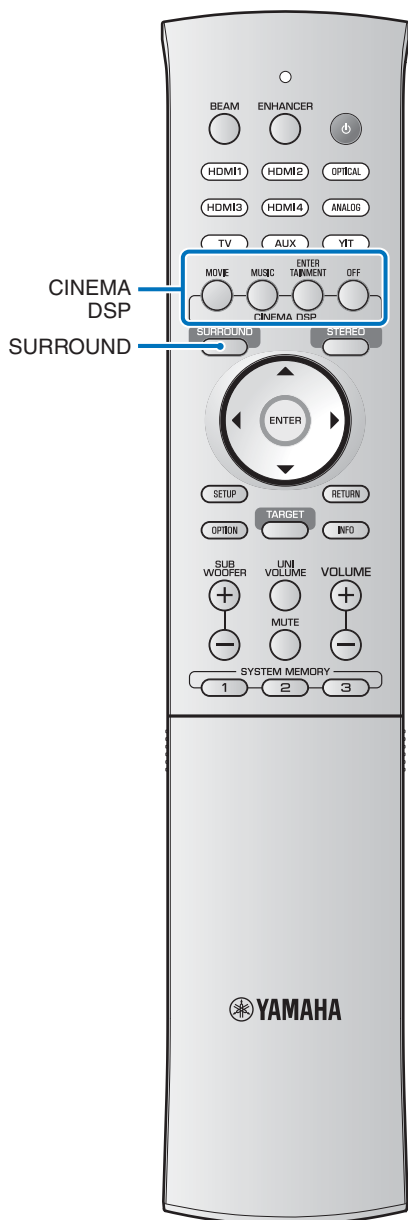

## Restitution d'un son surround réaliste (CINEMA DSP)

Profitez d'un son surround grâce à la fonction CINEMA DSP exclusive de Yamaha.<sup>1)</sup>

**1** Appuyez sur la touche **SURROUND** pour passer en mode surround.

**2** Appuyez plusieurs fois sur la touche **CINEMA DSP (MOVIE, MUSIC ou ENTERTAINMENT)** pour sélectionner le programme souhaité.<sup>2)3)</sup>

Le nom de catégorie CINEMA DSP apparaît sur l'afficheur de la face avant et le témoin CINEMA DSP (☼ p. 8) s'allume.

### 1) ☼

#### CINEMA DSP

Cet appareil est pourvu d'une puce Yamaha CINEMA DSP (processeur numérique de champs sonores) contenant plusieurs corrections de champ qui vous permettent de rehausser le plaisir de l'écoute. La plupart des corrections de champs sonores CINEMA DSP visent à recréer l'acoustique de salles de concert célèbres, de clubs de musique et des cinémas.

### 2) ☼

Les corrections de champs sonores CINEMA DSP ne sont pas disponibles dans les cas suivants.

- Lecture de signaux audio d'une fréquence d'échantillonnage de plus de 48 kHz
- Utilisation de la fonction Mon Surround (☼ p. 37)
- Lecture en mode stéréo
- Activation du mode de lecture ciblée (☼ p. 39)

### 3) ☼

Ce système mémorise automatiquement les réglages affectés à chaque source d'entrée. Lorsque vous basculez sur une autre entrée, l'appareil rappelle automatiquement les derniers réglages de l'entrée sélectionnée.

## Options CINEMA DSP

FILM (utilisez la touche MOVIE pour sélectionner cette option)
<p><b>Sci-Fi</b>            Cette correction reproduit clairement les dialogues et les effets sonores spéciaux des tout derniers films de science-fiction, vous enveloppant dans un vaste espace cinématique.</p>
<p><b>Adventure</b>            Cette correction reproduit l'environnement palpitant des tout derniers films d'action et vous imprègne de la dynamique et de la fébrilité des scènes rapides.</p>
<p><b>Spectacle</b>            Cette correction reproduit un environnement ample et grandiose, procurant des sensations encore plus fortes en présence de scènes spectaculaires et d'images percutantes.</p>
MUSIQUE (utilisez la touche MUSIC pour sélectionner cette option)
<p><b>Concert</b>            Cette correction crée l'effet ambiophonique intense d'une grande salle de concert ronde et accroît la présence des instruments en accentuant la prolongation des sons, si bien que vous avez l'impression d'être tout près de la scène.</p>
<p><b>Jazz Club</b>            Cette correction recrée l'environnement acoustique du célèbre club de jazz de New York, le « The Bottom Line », si bien que vous avez l'impression d'être assis juste devant la scène.</p>
<p><b>Music Video</b>            Cette correction produit un environnement vibrant, comme si vous assistiez à un concert de jazz ou de rock.</p>

DIVERTISSEMENT (utilisez la touche ENTERTAINMENT pour sélectionner cette option)
<p><b>Sports</b>            Cette correction reproduit l'environnement vivant des émissions de sports en direct, en concentrant la voix du commentateur au centre et en élargissant l'atmosphère générale du stade, si bien que vous avez l'impression d'être dans un stade de foot ou de base-ball.</p>
<p><b>Talk Show</b>            Cette correction reproduit l'environnement vivant des débats télévisés. Il accentue la gaieté ambiante tout en maintenant les conversations à un volume agréable.</p>
<p><b>Drama</b>            Cette correction se caractérise par des réverbérations stables, adaptées à un grand nombre de films, comme les fictions, les comédies ou les comédies musicales et offre une sensation 3D optimale, reproduisant les effets sonores et la musique de fond en douceur tout en restituant bien le volume autour de dialogues clairs.</p>
<p><b>Game</b>            Cette correction a été mise au point pour les jeux de rôle et d'aventure. Les effets des champs sonores cinématographiques ajoutent de la profondeur et une sensation 3D pendant le jeu, tout en produisant des effets d'ambiance cinématographiques dans les scènes vidéo du jeu.</p>
DSP Off (appuyez sur la touche OFF)
Réglez CINEMA DSP sur Off.

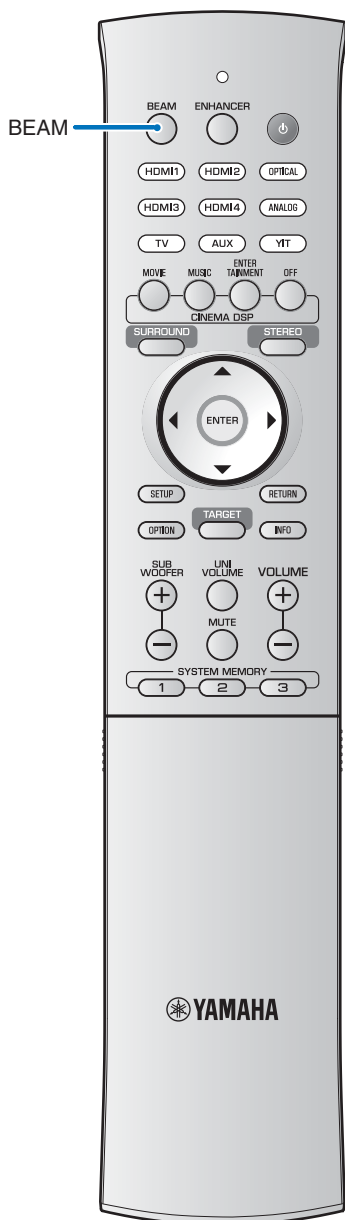

## Changement du type de sortie audio pour la lecture surround

Indiquez la méthode de sortie des faisceaux sonores pour la lecture surround.

**Appuyez sur la touche **BEAM** pour basculer entre les différentes méthodes de sortie des faisceaux sonores.**

### Avec une entrée à 5.1 canaux (ou 2 canaux)

Les faisceaux sonores proviennent de sources à 5.1 canaux. Sélectionnez l'option 5BEAM (5 Faisceau), ST+3BEAM (Stéréo + 3 Faisceau), 3BEAM (3 Faisceau) ou MY SUR. (Mon Surround).

### Avec une entrée à 7.1 canaux (ou 6.1 canaux)

Les faisceaux sonores proviennent de sources à 7.1 canaux. Sélectionnez l'option 5BEAM+2 (5 Faisceau Plus 2), ST+3BEAM+2 (Stéréo + 3 Faisceau Plus 2), 3BEAM (3 Faisceau) ou MY SUR. (Mon Surround).

#### Astuces

- Le réglage par défaut de la sortie de canal des faisceaux sonores est AUTO. Avec le réglage par défaut, le son est émis par un certain nombre de canaux, en fonction du signal d'entrée indiqué ci-dessus.  
Avec l'entrée à 2/5.1 canaux : Sortie à 5.1 canaux  
Avec l'entrée à 6.1/7.1 canaux : Sortie à 7.1 canaux
- La méthode de sortie peut être verrouillée sur une sortie à 5.1 ou 7.1 canaux grâce à l'option CHANNEL OUT du menu de configuration (☞ p. 63).

## Options et caractéristiques de la sortie des faisceaux sonores

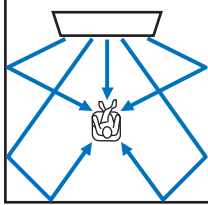
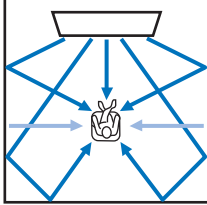
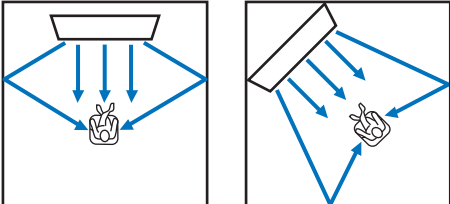
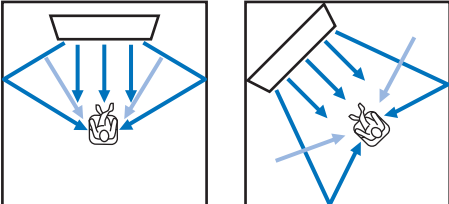
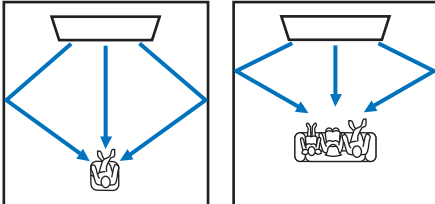
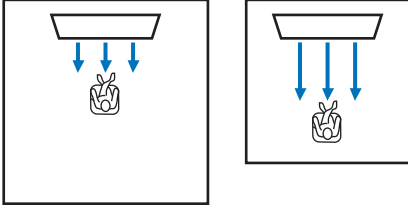
Objectif/ scénario possible	Nombre de canaux	
	Modes faisceaux pour 5.1ch	Modes faisceaux pour 7.1ch
Ce mode permet de profiter au mieux des effets sonores d'un film, etc.	<p><b>5BEAM (5 Faisceau)</b></p>  <p>Les faisceaux sonores sont émis par les canaux avant gauche, avant droit, central, et surround gauche et droit.</p>	<p><b>5BEAM+2 (5 Faisceau Plus 2)</b></p>  <p>Les signaux sont émis par les canaux avant gauche et droit, central, et surround arrière gauche et droit. Les canaux surround gauche sont mixés avec les canaux avant gauche et droit et les canaux surround arrière gauche.</p> <p>Le contenu du canal surround gauche (→) est généré par les canaux avant gauche et les canaux surround arrière gauche qui émettent les faisceaux sonores. Il en est de même pour les canaux de droite.</p>
Ce mode permet de visionner des enregistrements en direct	<p><b>ST+3BEAM (Stéréo + 3 Faisceau)</b></p>  <p>Les signaux sont émis par les canaux avant gauche et droit et les faisceaux sonores par les canaux central et surround gauche et droit.</p>	<p><b>ST+3BEAM+2 (Stéréo + 3 Faisceau Plus 2)</b></p>  <p>Les signaux sont émis par les canaux avant gauche et droit et les faisceaux sonores par les canaux central et surround arrière gauche et droit. Les canaux surround gauche sont mixés avec les canaux avant gauche et droit et les canaux surround arrière gauche. Le contenu du canal surround gauche (→) est généré par les canaux avant gauche et les canaux surround arrière gauche qui émettent les faisceaux sonores. Il en est de même pour les canaux de droite.</p>
Ce mode permet de visionner des films à plusieurs ou de visionner des films en se trouvant à proximité du mur arrière	<p><b>3BEAM (3 Faisceau)</b></p> <p>Les signaux sonores sont émis par les canaux avant gauche et droit et le canal central. Les autres sources de canaux sont mélangées (canaux avant droit et gauche).</p>	
Ce mode convient aux petites pièces d'écoute dans lesquelles les effets sonores surround sont inexistantes à cause des conditions de la pièce d'écoute.	<p><b>MY SUR. (Mon Surround)</b></p> <p>Pour profiter au mieux des effets sonores de la fonction Mon Surround, votre position d'écoute doit être face à l'appareil.</p> <p>Même s'il s'avère impossible d'obtenir un son surround, cette fonction permet de profiter d'effets surround.</p>	

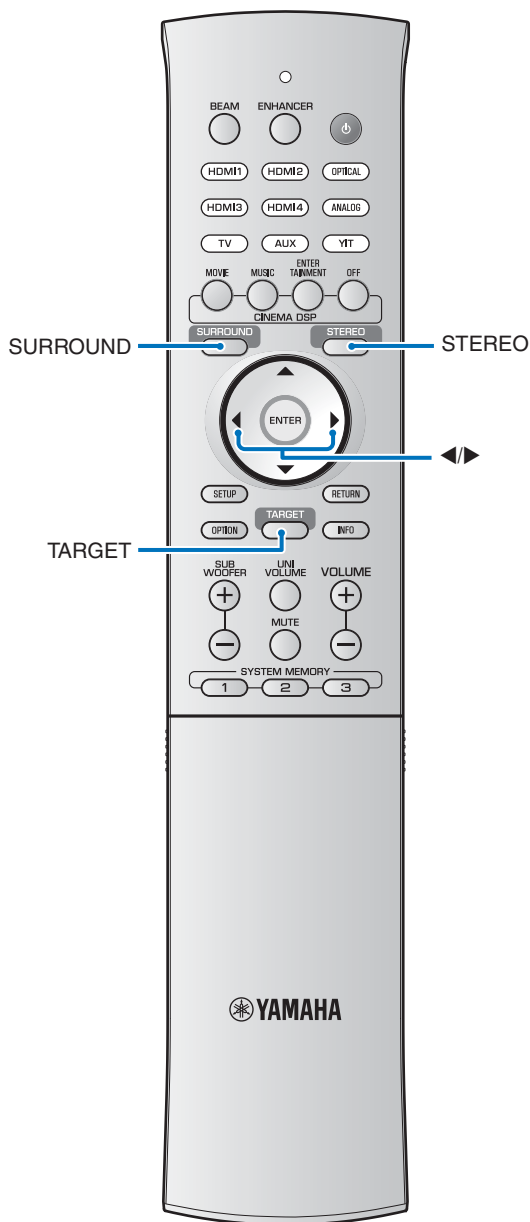

## Réglage du décodeur surround

Lorsque l'appareil reproduit des sources à 2 ou à 5.1 canaux en mode surround, le décodeur surround permet de les lire à 7.1 canaux.<sup>1)</sup> Vous pouvez profiter d'une grande variété d'effets sonores surround en changeant de décodeur.<sup>2)</sup>

Pour activer le décodeur surround, appuyez sur la touche **SURROUND** pour sélectionner DSP Off.

### Sélectionnez le décodeur souhaité dans le menu de configuration Son Décodeur Matrice.

Consultez la rubrique « Réglage du menu de configuration » sous « Menu de configuration » (☞ p. 60) pour savoir comment accéder au menu de configuration.

### Décodeurs disponibles et sources recommandées 2 canaux → 5 canaux

Décodeur	Sources conseillées	
PLII (Dolby Pro Logic II)	Film Musique Jeu	Films Musique Jeu
Neo : 6 (DTS Neo : 6)	Cinéma Musique	Films Musique

### 2 canaux → 7 canaux

Décodeur	Sources conseillées	
PLIIx (Dolby Pro Logic IIx)	Film Musique <sup>3)</sup> Jeu	Films Musique Jeu
Neo : 6 (DTS Neo : 6)	Cinéma Musique	Films Musique

#### 1) ☀

#### À propos du décodeur surround prenant en charge les sources à 5.1 canaux

Lorsque vous réglez « Ch Out » (sortie canal) sur 7.1ch, ce système décode des sources à 5.1 canaux, puis restitue un son surround jusqu'à 7.1 canaux (☞ p. 36). L'un des décodeurs suivants est sélectionné automatiquement en fonction des signaux entrés.

Source d'entrée à 5.1 canaux	Décodeur
PCM, Dolby Digital, Dolby Digital Surround EX, Dolby TrueHD, Dolby Digital Plus	Dolby Pro Logic IIx Movie/Music
DTS Digital, DTS-ES matrix, DTS-HD Master Audio, DTS-HD High Resolution Audio	DTS-ES matrix
DTS-ES discrete	DTS-ES discrete

#### 2) ☀

- Les décodeurs disponibles varient en fonction du réglage sélectionné pour la sortie de canal des faisceaux sonores (☞ p. 37).
- Les décodeurs sont désactivés lorsque le mode de lecture stéréo (☞ p. 33), Mon Surround (☞ p. 36, 37) ou ciblée (☞ p. 39) est activé.

#### 3) ☀

Les paramètres Dolby Pro Logic IIx Music (Center Width, Panorama et Dimension) peuvent être réglés à partir du menu de configuration (☞ p. 65).

## Orientation du son vers un endroit précis (mode de lecture ciblée)

Avec le mode de lecture ciblée, les signaux sonores sont émis par un seul canal pour offrir à l'utilisateur une qualité d'écoute optimale à un endroit précis.

Reportez-vous aux illustrations ci-dessous.

**Pour contenir le son à proximité immédiate du système**

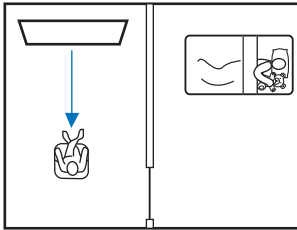

**Pour un son clair à une certaine distance du système**

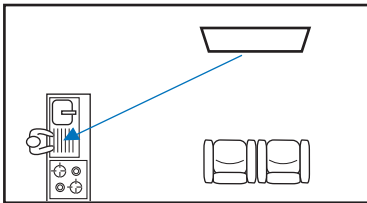

L'angle des faisceaux peut être ajusté lors de la lecture de contenu audio ou vidéo.

**1 Appuyez sur la touche TARGET.**

**2 Utilisez la touche ◀▶ pour ajuster l'angle des faisceaux.**

- Appuyez sur la touche ◀ pour orienter un peu plus à gauche ou sur la touche ▶ pour orienter un peu plus à droite. L'angle ne peut pas être supérieur à 90°, dans les deux sens.
- Si vous lisez du contenu enregistré sur un iPod ou un périphérique USB raccordé à la prise USB, appuyez sur la touche ◀▶ lorsque le message TARGET s'affiche (système YSP-4300 uniquement).

**Angle des faisceaux ajusté de 16° vers la gauche**



### Désactivation du mode de lecture ciblée

Appuyez sur la touche SURROUND ou STEREO pour désactiver le mode de lecture ciblée.

#### Astuce

Les décodeurs surround et la fonction CINEMA DSP sont désactivés en mode de lecture ciblée.

## Utilisation de fonctions utiles

### Réglage automatique du niveau de volume (UniVolume)

Cette fonction compense automatiquement les grandes différences de volume pour une écoute plus confortable dans les types de situation suivants.

- Lorsque vous changez de chaîne
- Lorsqu'un programme est coupé par des annonces publicitaires
- Lorsqu'un programme se termine et un autre commence

Appuyez sur la touche **UNIVOLUME** pour activer la fonction UniVolume.<sup>1)</sup>

Appuyez à nouveau sur la touche pour désactiver la fonction.

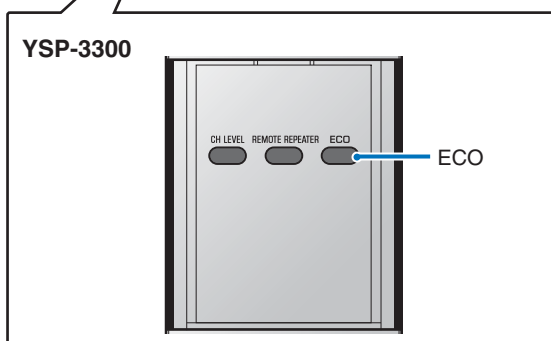
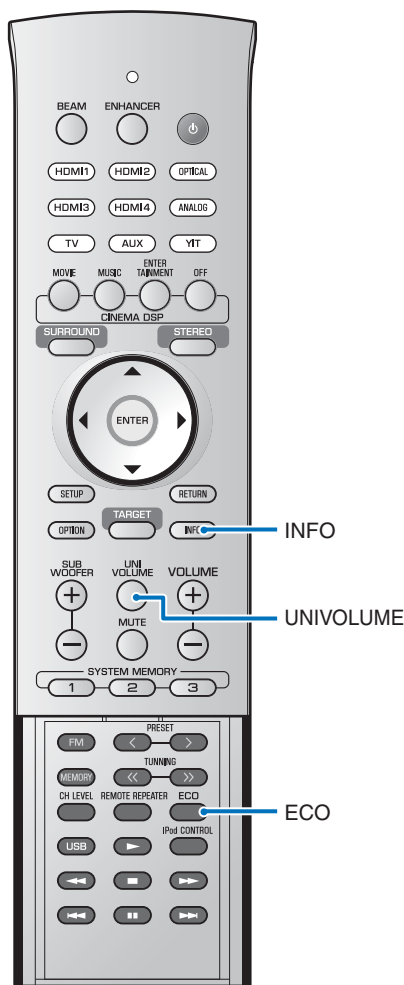

#### 1)

- Par défaut, l'option est définie sur « Off ».
- Nous vous recommandons de désactiver la fonction UniVolume pendant la lecture de musique.



## Fonction d'économie d'énergie

Lorsque la fonction d'économie d'énergie est activée, l'appareil passe automatiquement en mode veille dans les situations suivantes.

- Aucune opération n'est effectuée sur l'appareil pendant 3 heures<sup>2)</sup>
- Aucun signal d'entrée n'est reçu pendant 30 minutes
- La lecture du contenu enregistré sur l'iPod raccordé au système YIT-W12TX est interrompue pendant 2 minutes
- L'iPod auquel le système YIT-W12TX est raccordé est éteint
- L'iPod auquel le système YIT-W12TX est raccordé passe en mode veille
- Le système YIT-W12TX n'est plus raccordé à l'iPod
- Le système YIT-W12TX n'est plus raccordé à l'ordinateur

### Appuyez sur la touche **ECO**.

Le message « ECO ON » s'affiche et l'afficheur de la face avant s'éteint.



La luminosité des témoins STATUS et SURROUND diminue.

#### Astuces

Les restrictions suivantes s'appliquent lorsque la fonction d'économie d'énergie est activée.

- L'appareil ne peut pas s'éteindre lorsque le contenu enregistré sur l'iPod auquel le système YIT-W12TX est raccordé est en cours de lecture. Pour plus d'informations concernant le système YIT-W12TX, consultez le livret « Informations concernant les accessoires et la sécurité » (fourni séparément).
- Si l'appareil est configuré pour diffuser les signaux audio du téléviseur à l'aide de la fonction de contrôle HDMI (réf. p. 31), il passera en mode veille.

## Désactivation de la fonction d'économie d'énergie

Appuyez sur la touche **ECO**.

Le message « ECO OFF » s'affiche sur l'afficheur de la face avant.

## Changement des informations affichées sur l'afficheur de la face avant

Les informations relatives à la source d'entrée et au son surround s'affichent.

### Appuyez sur la touche **INFO**.

Appuyez sur la touche **INFO** pour modifier l'affichage comme indiqué ci-dessous. Les informations affichées varient en fonction de la source d'entrée.

Source d'entrée : HDMI1- 4, YIT, TV, OPTICAL, ANALOG, FM<sup>3)</sup>

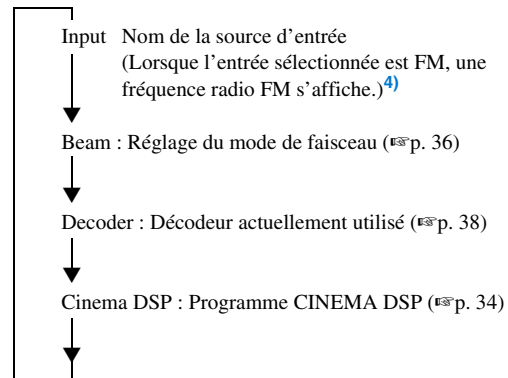

Consultez les pages 55 et 58 pour savoir comment modifier l'affichage lorsque la source d'entrée est USB.<sup>3)</sup>

#### 2)

L'appareil passe en mode veille lorsqu'aucune opération n'a été effectuée pendant 12 heures, même si la fonction d'économie d'énergie est réglée sur « Off ».

#### 3)

système YSP-4300 uniquement

#### 4)

Pour le modèle européen, consultez la page 48 pour savoir comment modifier l'affichage lorsque la source d'entrée est FM.

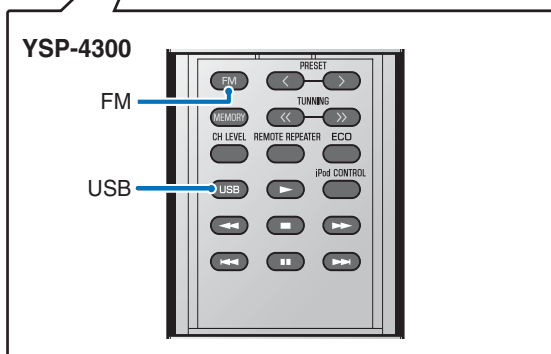
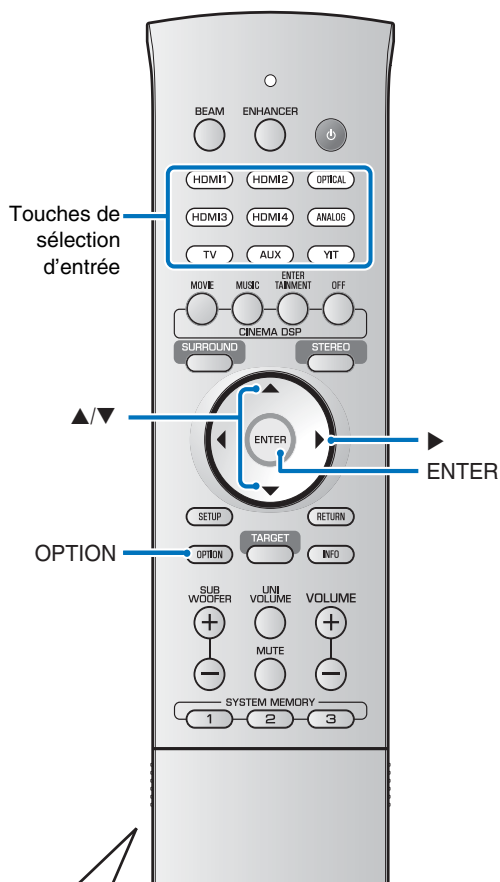

## Réglages pour chaque source d'entrée (menu d'options)

Les réglages d'option peuvent être spécifiés pour chaque source d'entrée (HDMI1-4, TV, OPTICAL, AUX, ANALOG, YIT, FM<sup>1)</sup>, USB<sup>1)</sup>). Les éléments configurables varient selon la source d'entrée sélectionnée.

**1** Appuyez sur la touche de sélection d'entrée pour sélectionner la source d'entrée que vous souhaitez configurer.

**2** Appuyez sur la touche **OPTION**.

Le menu d'options s'affiche sur l'afficheur de la face avant (et non sur l'écran du téléviseur).



**3** Sélectionnez les éléments en appuyant sur la touche ▲/▼, puis sur ►.<sup>2)</sup>

**4** Pour modifier la valeur d'un réglage, appuyez sur la touche ▲/▼.

**5** Appuyez sur la touche **OPTION** pour quitter le menu d'options.



1) système YSP-4300 uniquement



2) La touche **ENTER** a la même utilité que la touche ►.

## Éléments du menu d'options

Les éléments de menu suivants sont disponibles pour chaque entrée.

Source d'entrée	Options du menu
HDMI1- 4	TREBLE, BASS, VOLUME TRIM, AUDIO DELAY, AUDIO ASSIGN
TV	TREBLE, BASS, VOLUME TRIM, AUDIO DELAY
OPTICAL	
AUX	
ANALOG	
YIT	TREBLE, BASS, VOLUME TRIM
FM (système YSP-4300 uniquement)	TREBLE, BASS, VOLUME TRIM, AUTO PRESET <sup>3)</sup> , CLEAR PRESET <sup>3)</sup> , FM MODE <sup>3)</sup>
USB (système YSP-4300 uniquement)	TREBLE, BASS, VOLUME TRIM, REPEAT <sup>4)</sup> , SHUFFLE <sup>4)</sup>

Les éléments du menu d'options sont présentés ci-dessous. Ces paramètres s'appliquent à la source d'entrée actuellement sélectionnée. Les réglages par défaut sont identifiés par le signe \*.

## Réglage des tonalités (TREBLE, BASS)

Réglez le niveau de sortie des tonalités hautes (aigus) et basses (graves).

**Plage réglable : -12 à +12 (par défaut : 0)**

## Réglage du niveau d'entrée de chaque prise (VOLUME TRIM)

Réglez le niveau d'entrée de chaque prise pour compenser les variations de volume entre plusieurs périphériques d'entrée.

**Plage réglable : -12 à +12 (par défaut : 0)**

## Commande du retard audio (AUDIO DELAY)

Les images des téléviseurs sont parfois décalées par rapport au son. Vous pouvez utiliser cette fonction pour décaler le son afin de le synchroniser avec l'image vidéo.

**Plage réglable :**

**HDMI1- 4 : AUTO\*, 0 ms à 500 ms**

**TV, OPTICAL, AUX, ANALOG : 0 ms\* à 500 ms**

Lorsque vous sélectionnez « AUTO », la synchronisation de sortie s'ajuste automatiquement. Ce réglage est disponible uniquement lorsque le téléviseur raccordé via un câble HDMI prend en charge la fonction de réglage automatique du retard audio.

## Affectation des signaux audio HDMI à une autre prise d'entrée (AUDIO ASSIGN)

Lorsque la source d'entrée sélectionnée est HDMI1- 4, le son peut provenir de la prise OPTIQUE ou AUX (coaxiale numérique) au lieu de la prise HDMI.

**Paramètres disponibles : HDMI\*, OPTIQUE, AUX**

### Astuce

Lorsque la prise AUX INPUT DIGITAL (coaxiale) est le réglage AUX par défaut, le son arrive comme indiqué ci-dessous, en fonction du réglage défini pour « TV INPUT » (réf. p. 65) dans le menu de configuration.

**Option « TV INPUT » réglée sur « OPTICAL » (par défaut)**

Lorsque vous sélectionnez « AUX », le son arrive par la prise AUX INPUT DIGITAL (coaxiale).

**Option « TV INPUT » réglée sur « COAXIAL »**

Lorsque vous sélectionnez « AUX », le son arrive de la prise INPUT DIGITAL TV (optique).

### 3)

Consultez la rubrique « Syntonisation FM (système YSP-4300 uniquement) » (réf. p. 44).

### 4)

- Consultez la rubrique « Raccordement d'un périphérique USB » (réf. p. 56).
- Les fonctions REPEAT et SHUFFLE disponibles dans le menu d'options peuvent être utilisées lorsqu'un iPod est connecté à l'appareil au moyen du câble USB fourni avec l'iPod (réf. p. 53).
- La fonction REPEAT peut être utilisée lorsqu'un périphérique USB est connecté à l'appareil (réf. p. 59).

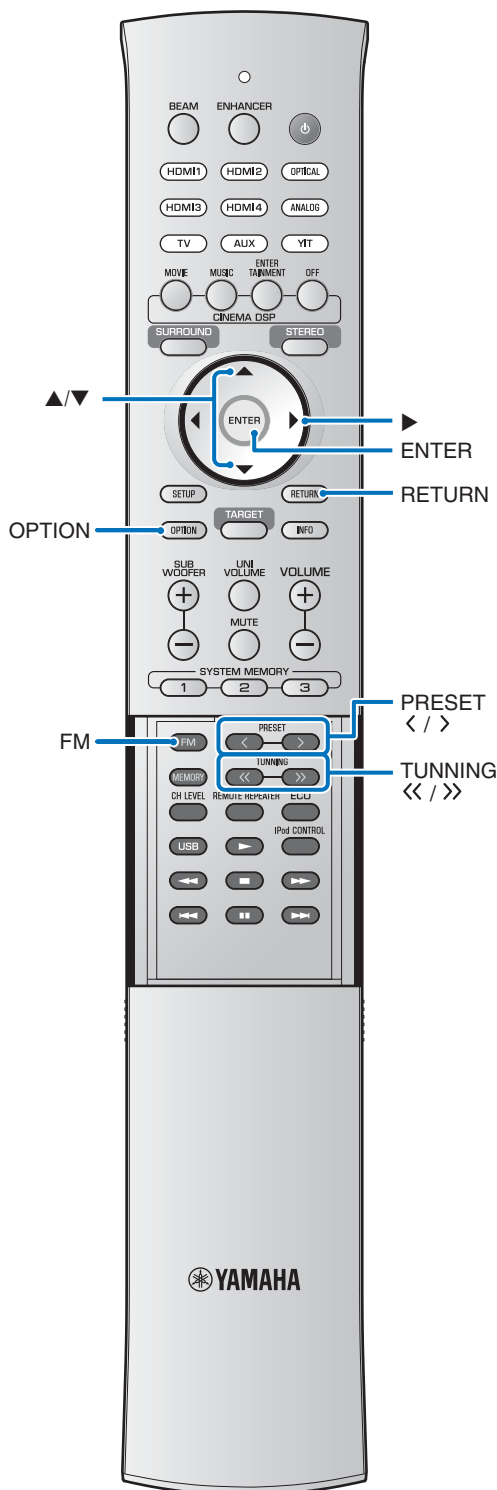

## Syntonisation FM (système YSP-4300 uniquement)

Le syntoniseur FM de l'appareil propose les deux modes suivants pour la syntonisation.

### Mode de syntonisation de fréquences

Il est possible d'accorder une station FM en recherchant sa fréquence.

### Mode de syntonisation de présélections

Il est possible d'enregistrer jusqu'à 40 stations et de leur affecter à un numéro de présélection. Sélectionnez un numéro de présélection pour rappeler la station enregistrée sous ce numéro.

#### Astuce

Réglez l'antenne FM connectée à l'appareil pour une meilleure réception.

## Syntonisation de la station FM désirée (syntonisation de fréquences)

### 1 Appuyez sur la touche **FM**.

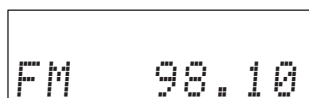

### 2 Appuyez sur la touche **TUNING <</>** pour spécifier la fréquence.

#### Lorsque vous appuyez sur la touche pendant plus de 1 seconde

Le syntoniseur recherche automatiquement les stations à diffusion active. Une fois la recherche lancée, relâchez la touche.

#### Lorsque vous appuyez sur la touche et que vous la relâchez

Chaque fois que vous appuyez sur une touche, la fréquence monte ou descend de 0,05 MHz.

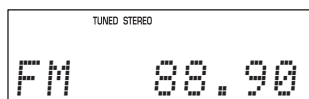

Le témoin TUNED s'allume en cas de réception du signal radio.

Le témoin STEREO s'allume également lorsque ce signal contient du son stéréo.

## Réception d'un signal de faible puissance

En cas de mauvaise réception rendant l'écoute difficile, il est possible d'améliorer la réception en basculant du son stéréo au son mono.

### 1 Appuyez sur la touche **OPTION**.

Le menu d'options (☞ p. 42) s'affiche.

### 2 Utilisez les touches ▲/▼ pour sélectionner « FM MODE », puis appuyez sur la touche ►.<sup>1)</sup>



### 3 Utilisez les touches ▲/▼ pour sélectionner « MONO ».



### 4 Appuyez sur la touche **OPTION** pour quitter le menu.

## Mémorisation et rappel de stations FM (syntonisation via les présélections)

Vous pouvez mémoriser automatiquement ou manuellement jusqu'à 40 stations FM.

### Mise en mémoire automatique de stations

Le syntoniseur détecte automatiquement les stations FM au signal puissant et les enregistre.<sup>2)</sup>

### 1 Appuyez sur la touche **FM**.

### 2 Appuyez sur la touche **OPTION**.

Le menu d'options (☞ p. 42) s'affiche.

### 3 Utilisez les touches ▲/▼ pour sélectionner « AUTO PRESET », puis appuyez sur la touche ►.<sup>1)3)</sup>

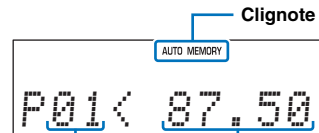

Numéro de présélection      Fréquence

- Appuyez sur la touche **ENTER** pour commencer la mémorisation des stations radio FM ou patientez 5 secondes le temps que la mémorisation automatique démarre.
- Le message « Complete » s'affiche une fois la mémorisation terminée.
- Appuyez sur la touche **ENTER** pour rechercher de nouveau les stations.

### 4 Appuyez sur la touche **OPTION** pour quitter le menu d'options.

#### 1) ☞

La touche **ENTER** a la même utilité que la touche ►.

#### 2) ☞

Avec les modèles pour l'Europe, les stations utilisant le protocole de communications Radio Data System sont automatiquement mémorisées en premier. S'il reste des numéros de présélection non attribués après la première phase de mémorisation, les stations non équipées du Radio Data System seront également mémorisées.

#### 3) ☞

- Vous pouvez sélectionner le numéro de présélection auquel débute la présélection en appuyant sur la touche ▲/▼ ou **PRESET** </> après avoir appuyé sur la touche ► à l'étape 3.
- Pour annuler la mémorisation, appuyez sur la touche **RETURN**.

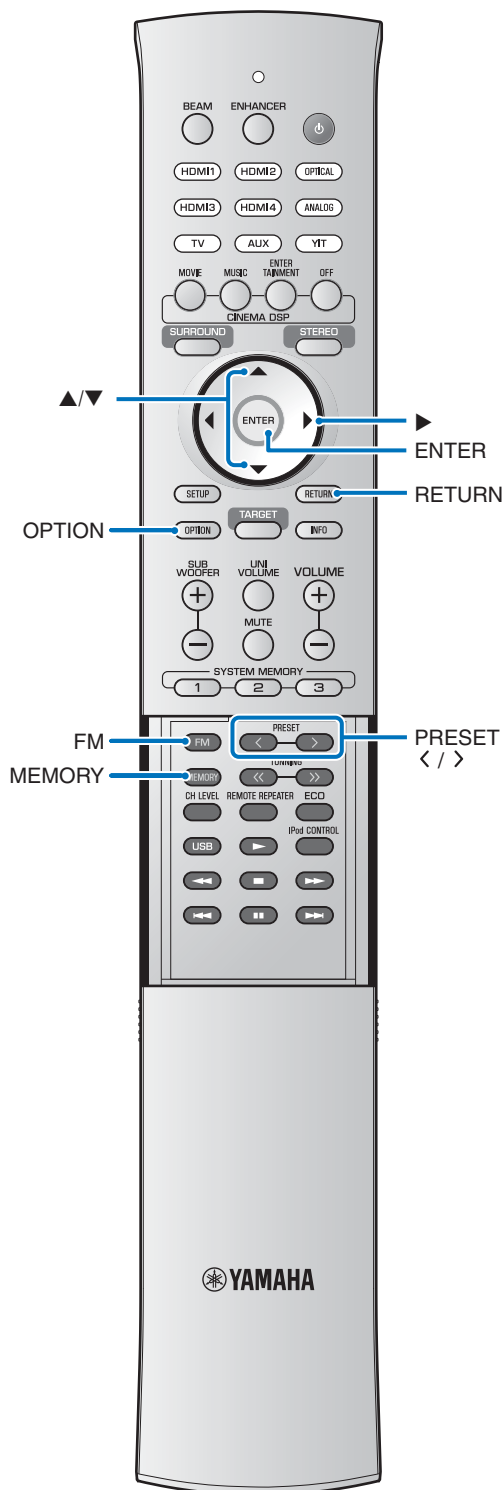

## Mise en mémoire manuelle de stations

Vous pouvez mémoriser manuellement les stations FM.

**1** Syntonisez la station FM souhaitée (p. 44).

**2** Appuyez sur la touche **MEMORY**.

Le numéro de présélection sous lequel la station sélectionnée sera mémorisée s'affiche.



Numéro de présélection

Passez à l'étape 4 pour mémoriser la station sélectionnée sous le numéro de présélection affiché.

**3** Appuyez sur la touche **PRESET </>** pour sélectionner le numéro de présélection sous lequel la station sera mémorisée.



Lorsque vous sélectionnez un numéro de présélection sous lequel aucune station n'est mémorisée, le témoin EMPTY clignote.

**4** Appuyez sur la touche **MEMORY**.

Lorsque la mémorisation est terminée, l'affichage revient à l'état d'origine.

### Astuces

- Si vous le souhaitez, vous pouvez maintenir la touche **MEMORY** enfoncée pendant au moins 2 secondes afin de sauter les étapes suivantes et mémoriser directement la station choisie sous un numéro de présélection disponible (le plus proche de la dernière présélection mémorisée).
- Pour annuler la mémorisation, appuyez sur la touche **RETURN** à l'étape 3 ou cessez d'utiliser l'appareil pendant environ 30 secondes.

## Rappel d'une station présélectionnée

Vous pouvez rappeler des stations présélectionnées.

**1** Appuyez sur la touche **FM**.

**2** Appuyez sur la touche **PRESET** </> pour sélectionner le numéro de présélection désiré.

### Astuces

- Les numéros des présélections vides sont sautés.
- Le message « No Presets » s'affiche quand aucune station n'est mémorisée.

## Effacement de stations présélectionnées

Vous pouvez effacer la mémorisation des stations présélectionnées.

**1** Appuyez sur la touche **FM**.

**2** Appuyez sur la touche **OPTION**.

Le menu d'options (☰p. 42) s'affiche.

**3** Utilisez les touches ▲/▼ pour sélectionner « **CLEAR PRESET** », puis appuyez sur la touche ►.<sup>1)</sup>

Une station présélectionnée s'affiche.



### Astuce

Pour annuler l'effacement, appuyez sur la touche **RETURN**.

**4** Appuyez sur la touche **PRESET** </> <sup>2)</sup> pour sélectionner une station présélectionnée à effacer, puis appuyez sur la touche **ENTER**.

- La station présélectionnée est effacée et le numéro de présélection suivant s'affiche. Pour effacer plusieurs présélections, répétez l'étape 4.
- Le message « No Presets » s'affiche si aucune station n'a été mémorisée ou si toutes les stations présélectionnées ont été effacées.

**5** Appuyez sur la touche **OPTION** pour quitter le menu d'options.

### 1)

La touche **ENTER** a la même utilité que la touche ►.

### 2)

La touche ▲/▼ a la même utilité que la touche **PRESET** </>.

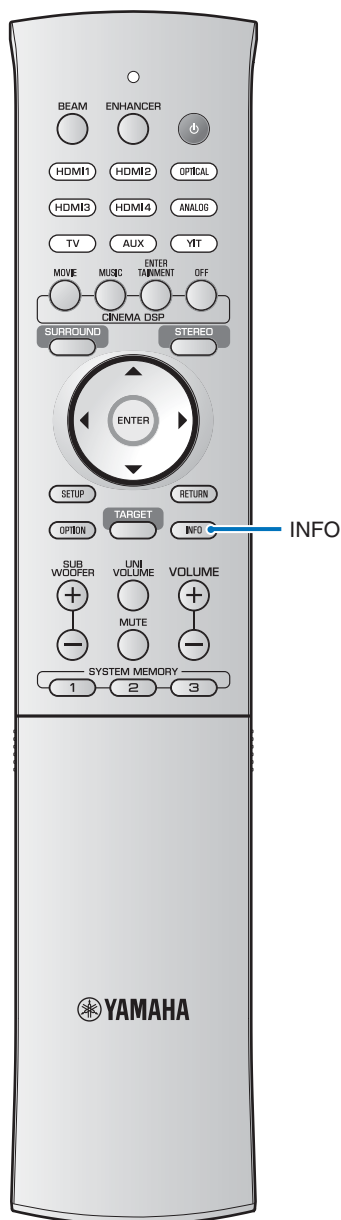

## Affichage des informations du système de diffusion de données radio (modèle pour l'Europe uniquement)

Le système de diffusion de données radio est un système de transmission de données utilisé par les stations FM. Les quatre types d'informations suivantes du système de diffusion de données radio peuvent être affichés : PS (nom de programme), PTY (type de programme), RT (texte alphanumérique) et CT (heure). Les témoins PS, PTY, RT et/ou CT s'allument sur l'afficheur de la face avant en fonction des informations du système de diffusion de données radio en cours de réception.

### ! Remarques

- Vous pouvez sélectionner les modes d'affichage du système de diffusion de données radio lorsque les témoins du système de diffusion de données radio correspondants sont éclairés sur l'afficheur de la face avant. L'appareil ne recevra peut-être pas instantanément toutes les données du système de diffusion de données radio de la station.
- Si les signaux reçus ne sont pas assez forts, l'appareil peut être incapable d'utiliser le système de diffusion de données radio. Le mode RT diffuse souvent un grand nombre de données qui ne pourront pas toujours être affichées en même temps que d'autres modes d'affichage du système de diffusion de données radio.
- En cas de mauvaise réception, syntonisez vous-même la station souhaitée (\*p. 44).
- Si le signal est affaibli par des interférences lorsque l'appareil reçoit le système de diffusion de données radio, il peut être soudainement coupé. Dans ce cas, le message « ... Wait » apparaît sur l'afficheur de la face avant.
- Si le signal est coupé lorsque le mode CT est sélectionné, le message « CT Wait » apparaît sur l'afficheur de la face avant.



## 1 Syntonisez la station souhaitée du système de diffusion de données radio.

La mise en mémoire automatique est conseillée pour la syntonisation des stations (☞p. 45).

### ! Remarque

Si la station du système de diffusion de données radio diffuse les données relatives au nom du programme (PS), les données PS s'affichent à la place de la fréquence de la station sur l'afficheur de la face avant.

## 2 Appuyez plusieurs fois de suite sur la touche **INFO** pour choisir le mode d'affichage du système de diffusion de données radio souhaité.

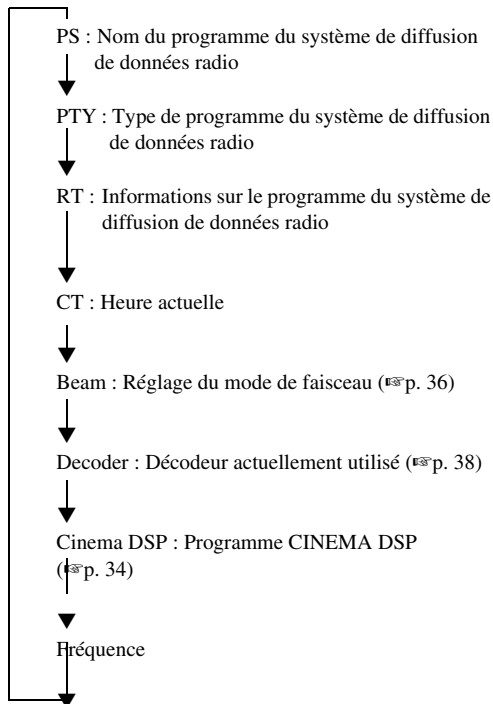

### ! Remarque

Dans le mode RT, le nombre maximal de caractères alphanumériques pouvant être affichés s'élève à 64, symbole de l'umlaut compris. Les caractères ne pouvant pas être retranscrits sont remplacés par « \_ » (soulignement).

En mode PTY, les types de programme s'affichent de la façon suivante.

Type de programme	Descriptions
News	Informations
Affairs	Émissions à thème
Info	Informations
Sport	Sport
Educate	Éducation
Drama	Drama
Culture	Émissions culturelles
Science	Émissions scientifiques
Varied	Divers
Pop_M	Musique Pop
Rock_M	Musique Rock
Easy_M	Musique Easy Listening
Light_M	Musique classique d'abord aisé
Classics	Musique classique
Other_M	Autres musiques
Weather	Météo
Finance	Finance
Children	Programmes pour enfants
Social	Affaires sociales
Religion	Religion
Phone_In	Libre antenne
Travel	Voyage
Leisure	Loisir
Jazz	Musique Jazz
Country	Musique Country
Nation_M	Musique nationale
Oldies	Vieilles chansons
Folk_M	Musique Folk
Document	Documentaire
TEST	Test d'alarme
Alarm !	Alarme

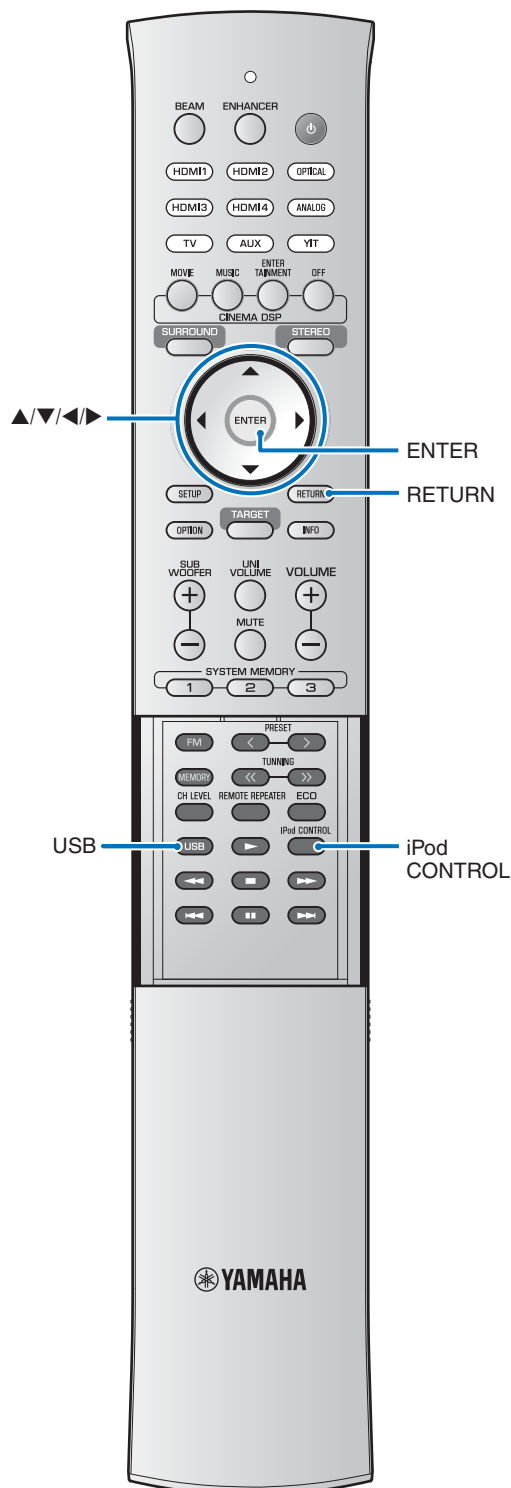

## Lecture de fichiers musicaux enregistrés sur un iPod ou un ordinateur au moyen d'une connexion sans fil

Une connexion sans fil entre l'appareil et l'émetteur (YIT-W12TX) peut être établie afin de lire de la musique enregistrée sur un iPod ou un ordinateur par le biais de l'appareil. Pour plus d'informations concernant l'émetteur YIT-W12TX, reportez-vous au livret « Informations concernant les accessoires et la sécurité » (fourni séparément).

## Lecture de fichiers musicaux enregistrés sur un iPod ou un périphérique USB au moyen d'une connexion USB (système YSP-4300 uniquement)

Raccordez un iPod ou un autre périphérique USB (☞ p. 56) à l'appareil au moyen de la prise USB pour lire de la musique enregistrée sur l'iPod ou le périphérique USB.

### Raccordement d'un iPod

Raccordez l'iPod à l'appareil au moyen du câble USB fourni avec l'iPod.

Les opérations suivantes sont possibles lorsqu'un iPod est raccordé à l'appareil au moyen du câble USB fourni avec l'iPod.

- La télécommande de l'appareil peut être utilisée pour commander l'iPod.
- La liste du contenu enregistré sur l'iPod et les informations de lecture de musique peuvent être affichées sur l'écran du téléviseur.

### 1 Raccordez le câble USB fourni avec l'iPod à l'iPod.

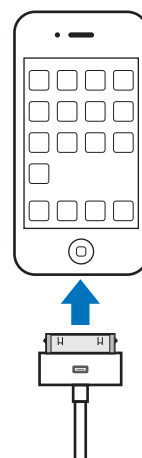

## 2 Raccordez le câble USB à la prise USB située sur le devant de l'appareil.

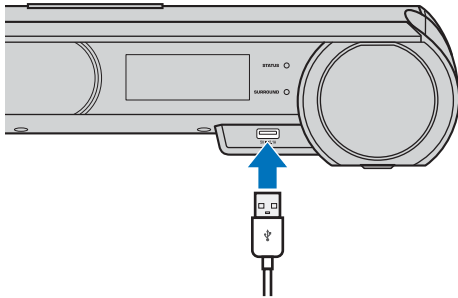

Le message « Plugged » s'affiche.

Plugged

## 3 Appuyez sur la touche **USB** pour basculer la source d'entrée sur USB.

## 4 Sélectionnez le contenu enregistré sur l'iPod et démarrez la lecture.<sup>1)</sup>

- Appuyez sur la touche **iPod CONTROL** pour commander l'iPod à l'aide des commandes qui s'affichent sur l'écran du téléviseur.
- Si vous commandez directement l'iPod (réf. p. 54), éteignez l'écran du téléviseur en appuyant sur la touche **iPod CONTROL**.

## Utilisation d'un iPod par le biais de l'écran du téléviseur

Lorsqu'un iPod est raccordé à l'appareil avec le câble USB fourni avec l'iPod, il est possible de le commander par le biais de l'écran du téléviseur.

- Consultez la rubrique « Affichage de l'écran du menu sur le téléviseur » (réf. p. 21) pour savoir comment afficher l'écran de commande de l'iPod sur le téléviseur.
- Il n'est pas possible de commander l'iPod par le biais de l'écran du téléviseur lorsqu'un iPod est raccordé à l'appareil au moyen d'une connexion sans fil via YIT-W12TX. Utilisez les commandes de l'iPod pour contrôler l'iPod.

## 1 Appuyez sur la touche **USB** pour basculer la source d'entrée sur USB.

Un écran identique à celui ci-dessous s'affiche lorsque la source d'entrée bascule sur USB. Si cet écran ne s'affiche pas, appuyez sur la touche **iPod CONTROL**.

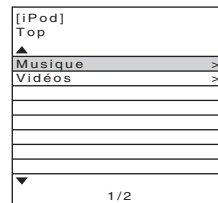

Si le message « Pas d'appareil » s'affiche sur l'écran du téléviseur<sup>2)</sup>, vérifiez les raccordements de l'iPod et du câble USB.

## 2 Appuyez sur les touches ▲/▼/◀/▶ pour sélectionner le contenu et sur **ENTER** pour appliquer la sélection.

Une fois que vous avez sélectionné un morceau, la lecture commence et l'écran de lecture s'affiche.



### 💡 Astuces

- Appuyez sur la touche ◀<sup>3)</sup> pour revenir au menu précédent.
- Utilisez la télécommande de l'appareil pour mettre la lecture en pause ou passer des morceaux (réf. p. 54).

### 1) 💡

Lecture de contenu vidéo sur l'écran de l'iPod.

### 2) 💡

Le message « No Device » s'affiche sur l'afficheur de la face avant.

### 3) 💡

La touche **RETURN** a la même utilité que la touche ◀.

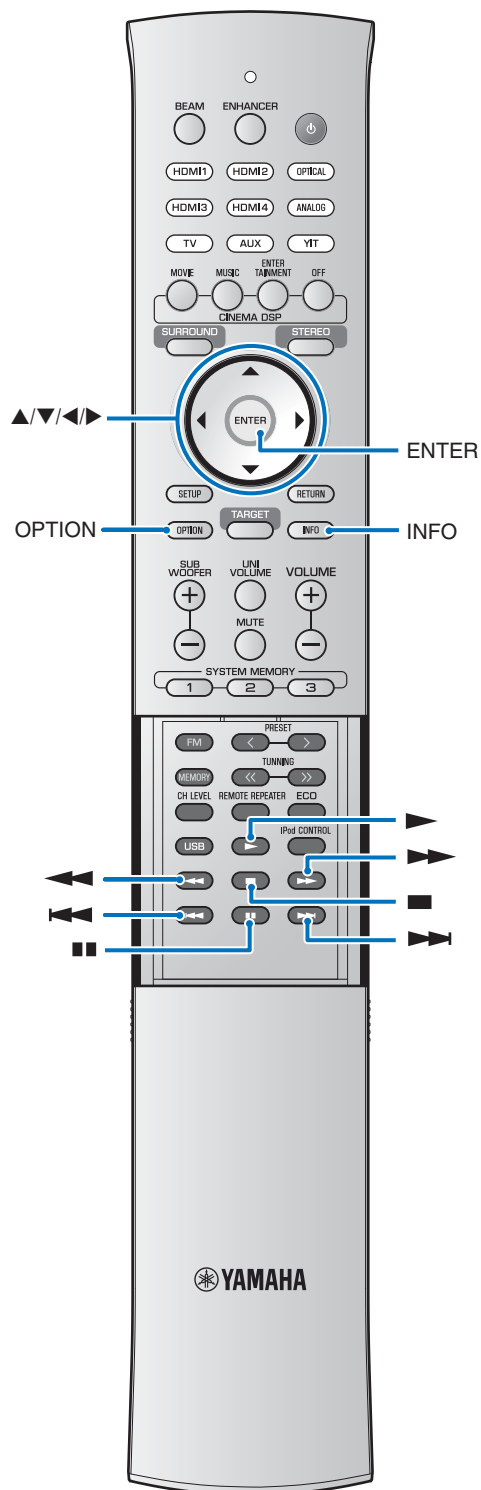

## Écran de navigation

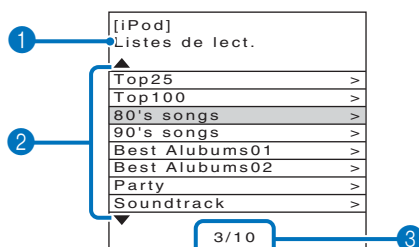

### 1 Nom de la liste

### 2 Liste du contenu

Utilisez les touches ▲/▼ pour sélectionner le contenu. Appuyez sur la touche ► pour afficher une liste de morceaux. Sélectionnez un morceau et appuyez sur la touche **ENTER** pour lancer la lecture.

### 3 Nombre de contenu/total

Appuyez sur la touche ▲/▼/◀/▶ pour effectuer les opérations suivantes.

Page précédente	Maintenez la touche ▲ enfoncée pour afficher la page précédente.
Page suivante	Maintenez la touche ▼ enfoncée pour afficher la page suivante.
Écran de lecture	Sélectionnez le morceau en cours de lecture et appuyez sur la touche ► pour afficher l'écran de lecture.

## Écran de lecture

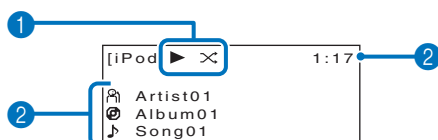

### 1 Icône de lecture

Les réglages SHUFFLE et REPEAT (p. 53), ainsi que l'état de lecture (en cours/pause/avance rapide/retour) s'affichent.

### 2 Informations musicales

Le nom de l'artiste, le titre de l'album et du morceau ainsi que la durée de lecture s'affichent.

## Affichage des informations sur le morceau en cours

Les informations sur le morceau en cours s'affichent sur l'afficheur de la face avant.

### Appuyez sur la touche **INFO**.

Appuyez sur la touche **INFO** pour modifier les informations affichées comme indiqué ci-dessous.

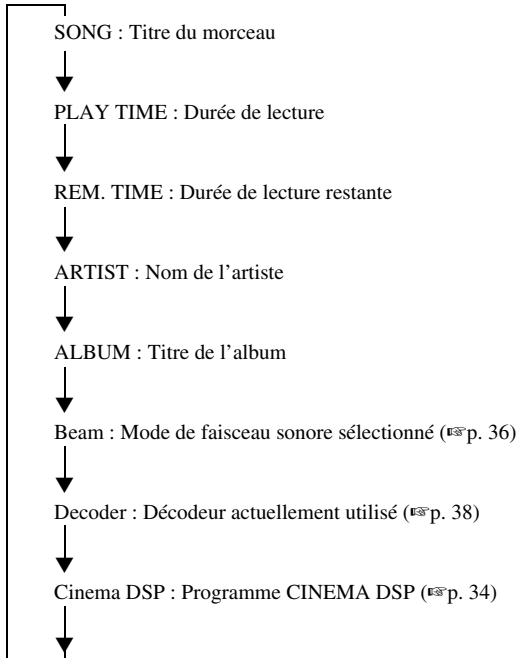

Lorsque vous n'écoutez pas de musique, les informations s'affichent dans l'écran de navigation dans l'ordre suivant : nom du contenu en cours, Beam, Decoder, Cinema DSP, nom du contenu en cours.

## Utilisation de la télécommande

La télécommande de l'appareil peut être utilisée pour commander l'iPod.

Touches	Descriptions
	Lire le morceau sélectionné
	Mettre la lecture en pause
	Interrompre la lecture
	Maintenir enfoncée pour revenir en arrière dans le morceau en cours
	Maintenir enfoncée pour faire une avance rapide dans le morceau en cours
	Revenir au début du morceau en cours (ou au morceau précédent)
	Passer au morceau suivant

## Utilisation des fonctions SHUFFLE et REPEAT

Les réglages des fonctions SHUFFLE et REPEAT du menu d'options peuvent être configurés. Le menu d'options apparaît uniquement sur l'afficheur de la face avant.

### 1 Réglez la source d'entrée sur USB et appuyez sur la touche **OPTION**.

### 2 Appuyez sur la touche ▲/▼ pour sélectionner « REPEAT » ou « SHUFFLE ».

### 3 Appuyez sur la touche ►.<sup>1)</sup>

### 4 Utilisez les touches ▲/▼ pour sélectionner un réglage.

	Option	Description
SHUFFLE	Off	Désactiver la fonction de lecture aléatoire.
	SONGS	Lire les morceaux de tous les albums de façon aléatoire. L'icône de lecture aléatoire s'affiche sur l'écran de lecture (p. 52).
	ALBUMS	Lire les albums de façon aléatoire. L'icône de lecture aléatoire s'affiche sur l'écran de lecture (p. 52).
REPEAT	Off	Désactiver la fonction de répétition.
	ONE (un morceau)	Répéter le morceau en cours. L'icône de répétition (un) s'affiche sur l'écran de lecture (p. 52).
	ALL	Répéter tous les morceaux d'un album. L'icône de répétition (tout) s'affiche sur l'écran de lecture (p. 52).

### 5 Appuyez sur la touche **OPTION** pour quitter le menu d'options.

1)

La touche **ENTER** a la même utilité que la touche ►.

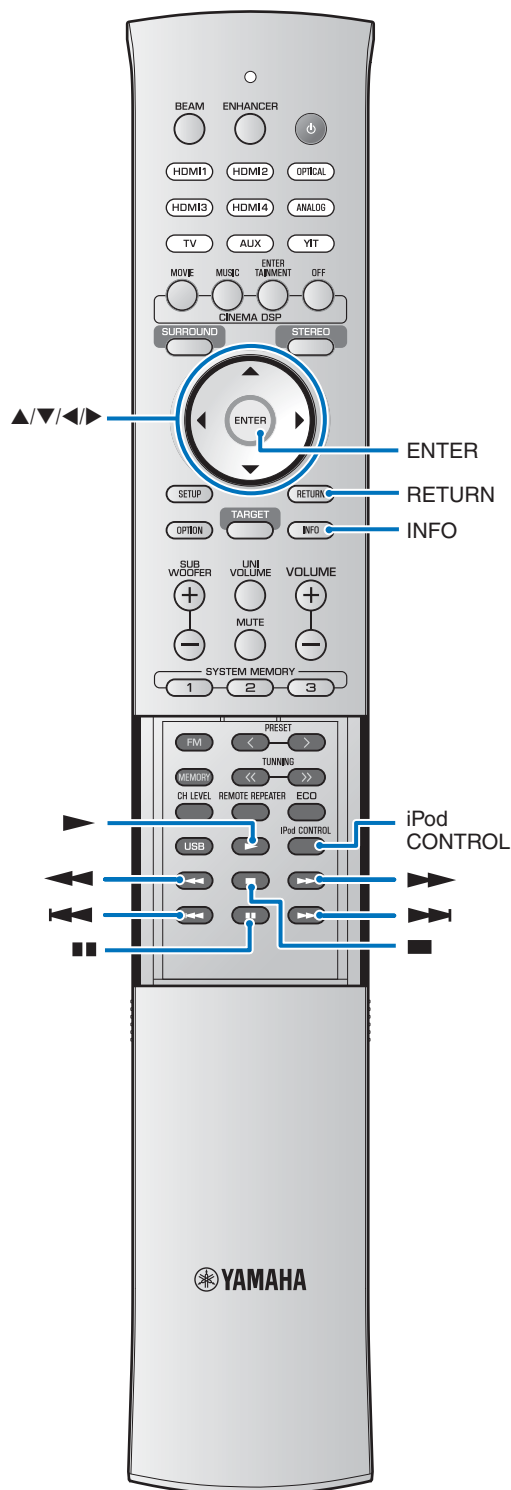

## Commande à l'aide de l'iPod

La lecture peut être commandée directement depuis l'iPod.

### 1 Appuyez sur la touche **iPod CONTROL**.

Plus rien ne s'affiche sur l'écran du téléviseur et vous pouvez directement commander l'appareil depuis l'iPod. Appuyez de nouveau sur la touche **iPod CONTROL** pour afficher l'écran de navigation.

### 2 Sélectionnez le contenu enregistré sur l'iPod et appuyez sur le bouton de lecture de l'iPod.

Consultez la documentation fournie avec l'iPod pour savoir comment utiliser l'iPod.

## Utilisation de la télécommande

La télécommande de l'appareil peut être utilisée pour commander l'iPod.

Touches	Descriptions
	Lire ou mettre en pause le morceau sélectionné
	Interrompre la lecture
	Maintenir enfoncée pour revenir en arrière dans le morceau en cours
	Maintenir enfoncée pour faire une avance rapide dans le morceau en cours
	Revenir au début du morceau en cours (ou au morceau précédent)
	Passer au morceau suivant

## Changement des informations affichées sur l'afficheur de la face avant

Les informations relatives à la source d'entrée et au son surround s'affichent.

### Appuyez sur la touche **INFO**.

Appuyez sur la touche **INFO** pour modifier l'affichage comme indiqué ci-dessous.

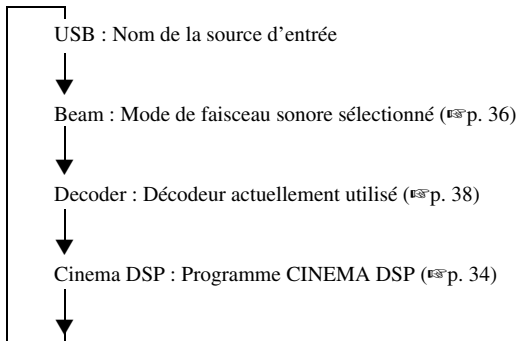

## Charge de l'iPod

Pour charger l'iPod, procédez comme suit.<sup>1)</sup>

### Raccordez l'iPod à l'appareil au moyen du câble USB fourni avec l'iPod.

Raccordez l'iPod à l'appareil sous tension.<sup>2)</sup> La charge continue lorsque l'appareil passe en mode veille.

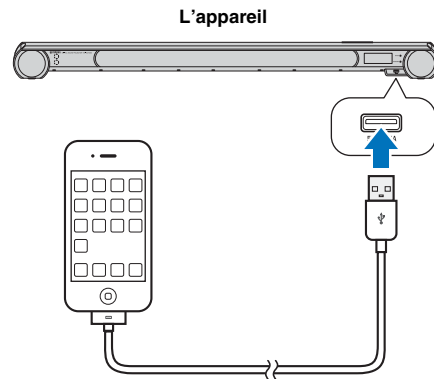

#### 1)

L'iPod peut également être chargé lorsque le système YIT-W12TX raccordé à l'iPod est connecté à un ordinateur avec le câble USB pour le système YIT-W12TX. Pour plus d'informations concernant l'émetteur YIT-W12TX, reportez-vous au livret « Informations concernant les accessoires et la sécurité » (fourni séparément).

#### 2)

Il n'est pas possible de charger l'iPod s'il est raccordé à l'appareil en mode veille.

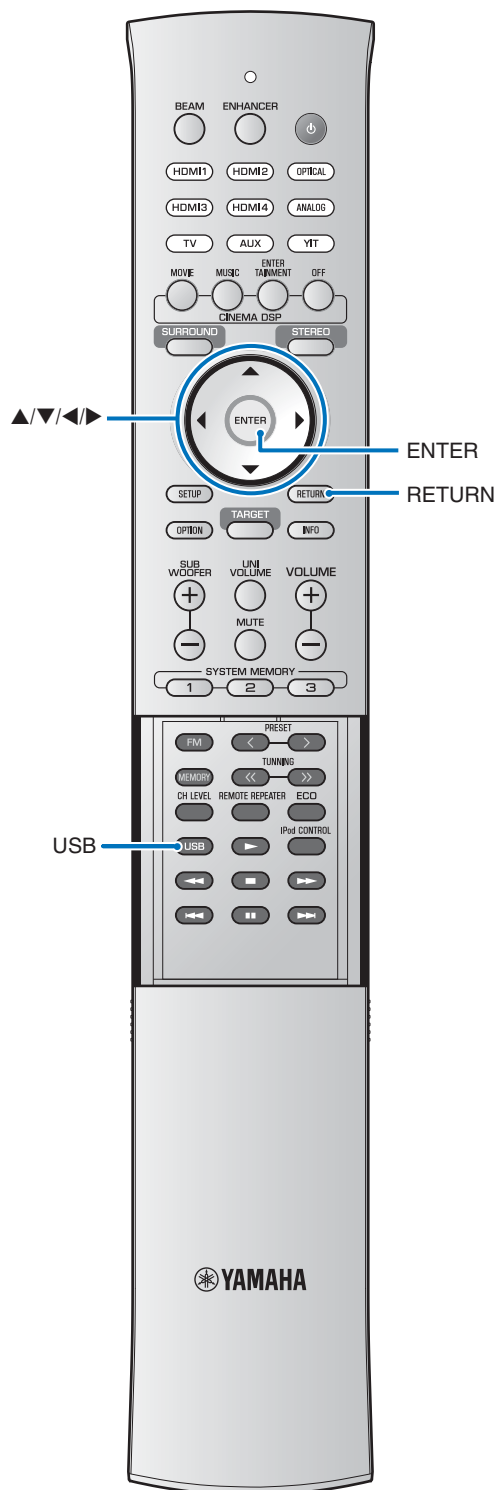

## Raccordement d'un périphérique USB

Il est possible de lire les fichiers audio (WAV, MP3, WMA, MPEG-4 AAC) enregistrés sur le périphérique en raccordant le périphérique à l'appareil.

L'appareil prend en charge des fréquences d'échantillonnage pouvant atteindre 48 kHz avec lecture du contenu enregistré sur un périphérique USB.

L'appareil prend en charge les périphériques USB à grande capacité de stockage formatés à l'aide du système de fichiers FAT16 ou FAT32 (sauf les disques durs USB). Consultez la documentation fournie avec le périphérique USB pour en savoir plus.

Les opérations suivantes sont possibles lors de la lecture depuis un périphérique USB

- Utilisez la télécommande de l'appareil pour commander la lecture de la musique.
- Affichez la liste du contenu enregistré sur le périphérique USB ou les informations de lecture du contenu sur l'écran du téléviseur.

### Raccordez un périphérique USB à la prise USB située sur le devant de l'appareil.

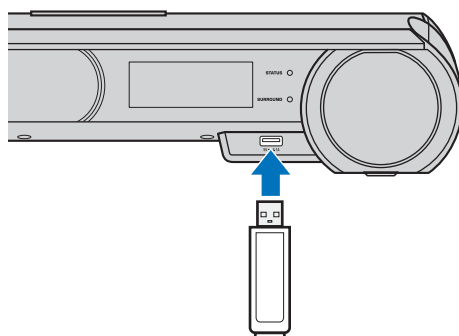

Le message « Plugged » s'affiche.

Plugged

#### ! Remarques

- Assurez-vous de raccorder le périphérique USB dans le bon sens.
- Si le périphérique contient un volume important de données, l'appareil peut mettre un peu de temps à charger le contenu du périphérique USB. Le message « Loading... » s'affiche sur l'afficheur de la face avant et sur l'écran du téléviseur lorsque le périphérique charge les données.



## Utilisation d'un périphérique USB par le biais de l'écran du téléviseur

Utilisez les commandes qui s'affichent sur l'écran du téléviseur pour sélectionner et lire le contenu enregistré sur un périphérique USB.

Consultez la rubrique « Affichage de l'écran du menu sur le téléviseur » (p. 21) pour savoir comment afficher l'écran de commande du périphérique USB sur le téléviseur.

### 1 Appuyez sur la touche **USB** pour basculer la source d'entrée sur USB.

Un écran identique à celui ci-dessous s'affiche lorsque la source d'entrée bascule sur USB.

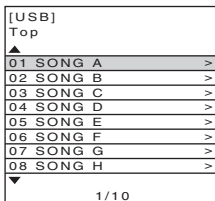

Si le message « Pas d'appareil » s'affiche sur l'écran du téléviseur, vérifiez les raccordements du périphérique USB.

### 2 Utilisez les touches ▲/▼/◀/▶ pour sélectionner un dossier (répertoire) ou un morceau et appuyez sur la touche **ENTER** pour appliquer la sélection.

Une fois que vous avez sélectionné un morceau, la lecture commence et l'écran de lecture s'affiche.



#### Astuces

- Appuyez sur la touche ◀<sup>1)</sup> pour revenir au menu précédent.
- Utilisez la télécommande de l'appareil pour mettre la lecture en pause ou passer des morceaux (p. 59).
- Les fichiers audio non pris en charge par l'appareil ne sont pas affichés.

## Écran de navigation

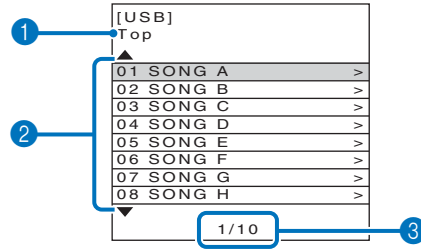

### 1 Nom de la liste

### 2 Liste de morceaux

La liste des morceaux et des dossiers enregistrés sur le périphérique USB s'affiche (jusqu'à 15 caractères alphanumériques par nom).

Appuyez sur la touche ▲/▼ pour sélectionner un morceau et appuyez sur la touche **ENTER** pour lancer la lecture.

### 3 Nombre de contenu/total

Appuyez sur la touche ▲/▼/◀/▶ pour effectuer les opérations suivantes.

Page précédente	Maintenez la touche ▲ enfoncée pour afficher la page précédente.
Page suivante	Maintenez la touche ▼ enfoncée pour afficher la page suivante.
Écran de lecture	Sélectionnez le contenu en cours de lecture et appuyez sur la touche ▶ pour afficher l'écran de lecture.

## Écran de lecture

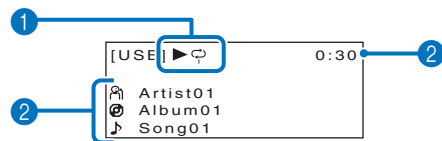

### 1 Icône de lecture

Les réglages REPEAT (p. 59), ainsi que l'état de lecture (en cours/pause/avance rapide/retour) s'affichent.

### 2 Informations musicales

Le nom de l'artiste, le titre de l'album et du morceau ainsi que la durée de lecture s'affichent.

#### 1)

La touche **RETURN** a la même utilité que la touche ◀.

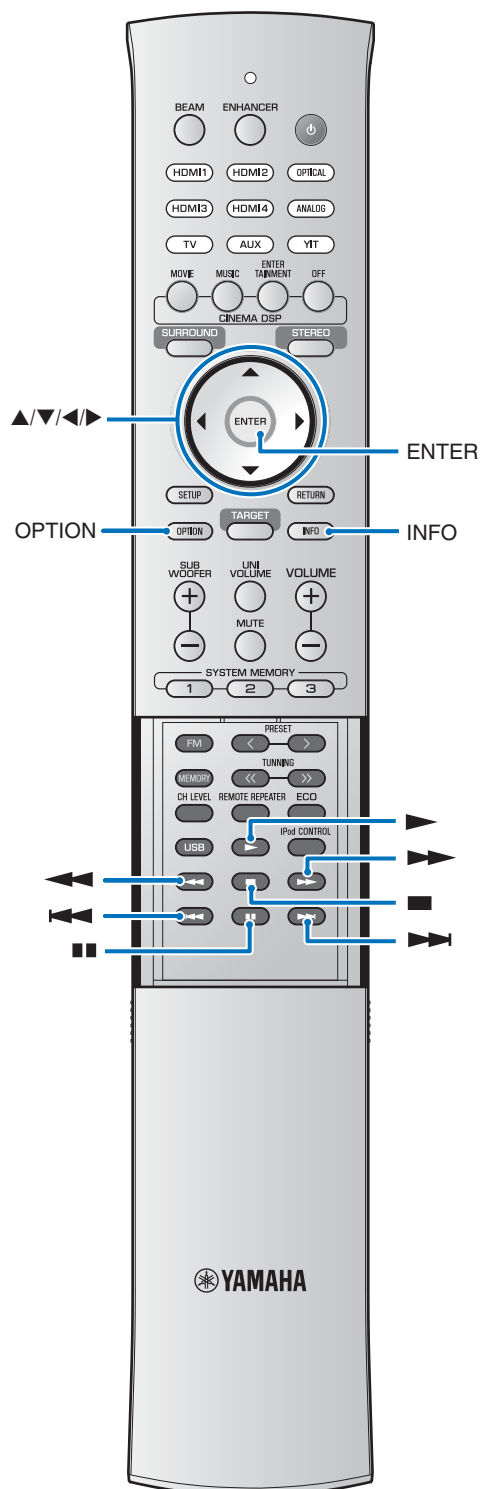

## Affichage des informations sur le morceau en cours

Les informations sur le morceau en cours s'affichent sur l'afficheur de la face avant.<sup>1)</sup>

### Appuyez sur la touche **INFO**.

Appuyez sur la touche **INFO** pour modifier les informations affichées comme indiqué ci-dessous.

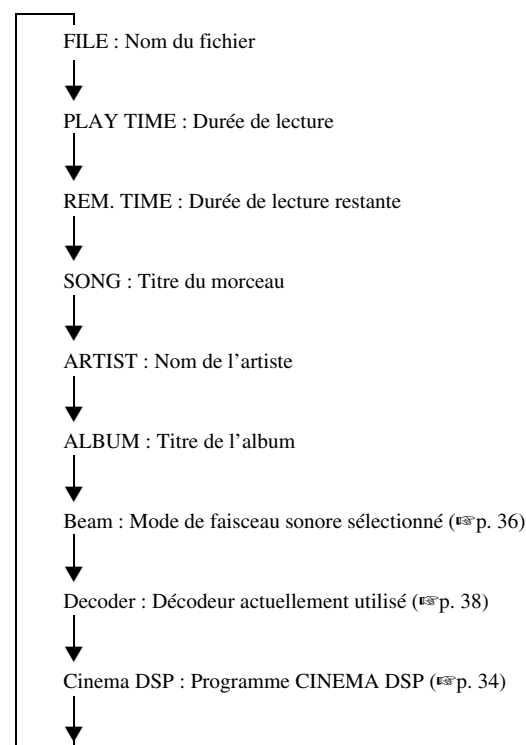







Lorsque vous n'écoutez pas de musique, les informations s'affichent dans l'écran de navigation dans l'ordre suivant : nom du contenu en cours, Beam, Decoder, Cinema DSP, nom du contenu en cours.

1)

Seuls les caractères alphanumériques sont affichés. Le symbole « \_ » désigne les caractères non pris en charge.

## Utilisation de la télécommande

La télécommande de l'appareil peut être utilisée pour commander la lecture et parcourir les morceaux enregistrés sur le périphérique USB.

Touches	Descriptions
	Lire le morceau sélectionné
	Mettre la lecture en pause
	Interrompre la lecture
	Maintenir enfoncée pour revenir en arrière dans le morceau en cours
	Maintenir enfoncée pour faire une avance rapide dans le morceau en cours
	Revenir au début du morceau en cours (ou au morceau précédent)
	Passer au morceau suivant

## Utilisation de la fonction REPEAT

Utilisez la fonction REPEAT dans le menu d'options pour indiquer si la musique enregistrée sur le périphérique USB est répétée avec la lecture. Le menu d'options apparaît uniquement sur l'afficheur de la face avant.

**1** Réglez la source d'entrée sur USB et appuyez sur la touche **OPTION**.

**2** Appuyez sur la touche **▲/▼** pour sélectionner « REPEAT ».

REPEAT

**3** Appuyez sur la touche **▶**.<sup>2)</sup>

OFF

**4** Utilisez les touches **▲/▼** pour sélectionner un réglage.

ONE

	Option	Description
REPEAT	Off	Désactiver la fonction de répétition.
	ONE (un morceau)	Répéter le morceau en cours. L'icône de répétition (un) s'affiche sur l'écran de lecture (☞ p. 57).
	FOLDER	Répéter tous les morceaux dans le dossier en cours. L'icône de répétition s'affiche sur l'écran de lecture (☞ p. 57).
	ALL	Répéter tous les morceaux enregistrés sur le périphérique USB. L'icône de répétition (tout) s'affiche sur l'écran de lecture (☞ p. 57).
	RANDOM	Lire les morceaux de façon aléatoire. L'icône de répétition et de lecture aléatoire s'affiche sur l'écran de lecture (☞ p. 57).

**5** Appuyez sur la touche **OPTION** pour quitter le menu d'options.

2) 

La touche **ENTER** a la même utilité que la touche **▶**.

# Menu de configuration

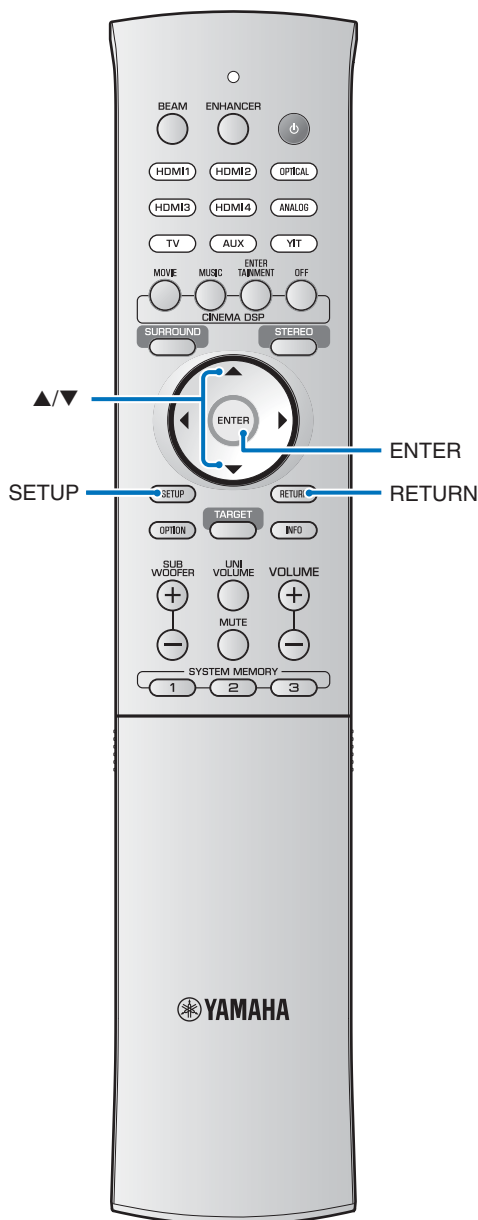

De nombreux réglages de l'appareil peuvent être configurés et ajustés depuis le menu de configuration. Parmi les options disponibles, on trouve notamment la méthode de sortie des faisceaux sonores pour des effets sonores surround parfaits, la commande du niveau sonore des enceintes et les réglages HDMI.

- Le menu de configuration s'affiche sur l'écran du téléviseur (il n'est pas possible de l'afficher sur l'afficheur de la face avant). Consultez la rubrique « Affichage de l'écran du menu sur le téléviseur » (p. 21) pour savoir comment afficher le menu de configuration sur le téléviseur.

## Réglage du menu de configuration

### 1 Appuyez sur la touche **SETUP**.<sup>1)</sup>

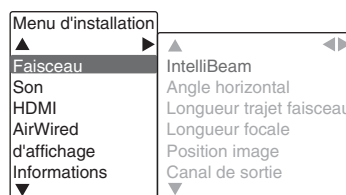

### 2 Appuyez sur la touche ▲/▼ pour sélectionner un menu, puis appuyez sur la touche ►.<sup>2)</sup>

Répétez ces étapes pour afficher le menu de votre choix.

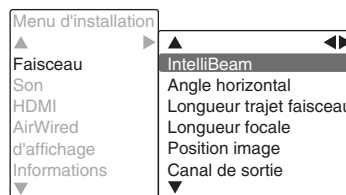

### 3 Appuyez sur la touche ▲/▼ pour modifier la valeur de réglage de chaque menu.<sup>3)</sup>

### 4 Appuyez de nouveau sur la touche **SETUP** pour quitter le menu de configuration.

Appuyez sur la touche ◀<sup>4)</sup> pour revenir au menu précédent.

#### 1) Remarque

Maintenez la touche **SETUP** enfoncée pour afficher « Langue OSD » directement sur l'écran (\*p. 22, 67).

#### 2)

La touche **ENTER** a la même utilité que la touche ►.

#### 3)

Les réglages par défaut sont identifiés par le signe \*.

#### 4)

La touche **RETURN** a la même utilité que la touche ◀.

## Liste du menu de configuration

Catégorie	Menu	Sous-menu	Description	Page
Faisceau	IntelliBeam	Optimisation son+faisceau	Optimise automatiquement les réglages de faisceaux et de son.	☞ p. 26
		Optimisation faisceau	Optimise automatiquement les réglages de faisceaux.	☞ p. 26
		Optimisation son	Optimise automatiquement les réglages de son.	☞ p. 26
	Angle horizontal	Avant G, Avant D, Centre, Surround G, Surround D	Règle l'angle des faisceaux sonores à l'horizontale.	☞ p. 62
	Longueur trajet faisceau	Avant G, Avant D, Centre, Surround G, Surround D, Caisson de basse	Règle la longueur des faisceaux sonores.	☞ p. 62
	Longueur focale	Avant G, Avant D, Centre, Surround G, Surround D	Règle la longueur focale des faisceaux sonores.	☞ p. 62
	Position image	Réglage, Gauche, Droite	Règle l'équilibre entre les canaux avant gauche et droit.	☞ p. 63
Canal de sortie	_____	Spécifie le réglage de la sortie de canal des faisceaux sonores.	☞ p. 63	
Son	Niveau des enceintes	Avant G, Avant D, Centre, Surround G, Surround D, Caisson de basse	Règle le niveau de sortie de chaque canal.	☞ p. 64
	Adaptive DRC	_____	Détermine si la plage dynamique est ajustée en fonction du volume de l'appareil.	☞ p. 64
	Portée dynamique	_____	Détermine la plage dynamique.	☞ p. 65
	Décodeur Matrice	_____	Détermine un décodeur surround.	☞ p. 38
	Paramètre Dolby PLIIx	Largeur centre, Panorama, Dimension	Détermine les paramètres Dolby Pro Logic IIx Music.	☞ p. 65
HDMI	Contrôle HDMI	_____	Active/désactive le contrôle HDMI.	☞ p. 65
	Sortie audio HDMI	_____	Détermine si l'entrée audio HDMI provient de l'appareil ou du téléviseur.	☞ p. 65
	Entrée TV	_____	Bascule la prise d'entrée du téléviseur entre optique numérique et coaxiale numérique (AUX).	☞ p. 65
AirWired	Connexion iPod	_____	Active ou désactive la liaison entre l'appareil et un iPod afin de déterminer si les commandes de l'iPod peuvent être utilisées pour activer l'appareil ou le mettre en mode veille, au moyen d'une connexion sans fil entre l'appareil et le système YIT-W12TX.	☞ p. 66
	ID Groupe	_____	Attribue une identité de groupe à l'appareil.	☞ p. 66
d'affichage	Variateur	_____	Règle la luminosité de l'afficheur de la face avant.	☞ p. 67
	Langue OSD	_____	Change la langue des menus affichés sur l'écran du téléviseur.	☞ p. 67
	Unité de distance	_____	Détermine les unités de longueur et de distance utilisées dans les menus.	☞ p. 67
Informations	Audio	_____	Affiche les informations des signaux d'entrée audio.	☞ p. 67
	Vidéo	_____	Affiche les informations des signaux d'entrée vidéo.	☞ p. 67
	Système	_____	Affiche la version du micrologiciel de l'appareil.	☞ p. 67

## Réglages Faisceau

En cas d'utilisation de la fonction « INSTALLATION AUTOMATIQUE » du menu IntelliBeam (☞p. 24), les réglages de faisceaux recommandés sont automatiquement appliqués à l'appareil. Les réglages « Angle horizontal », « Longueur trajet faisceau », « Longueur focale » (sauf « Centre ») et « Position image » peuvent toutefois être affinés ultérieurement.

La sortie de canal du son surround peut également être modifiée dans le menu « Faisceau ».

### Angle horizontal

Réglez l'angle dans le plan horizontal pour chaque canal à l'aide de tonalités d'essai.

Réglez vers la gauche (G) pour diriger la sortie vers la gauche et vers la droite (D) pour la diriger vers la droite.

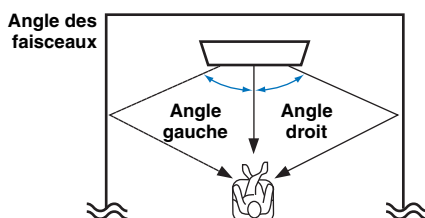

**Sous-menu<sup>1)</sup> : Avant G, Avant D, Centre, Surround G, Surround D**

**Plage de réglage : L90° à R90°**

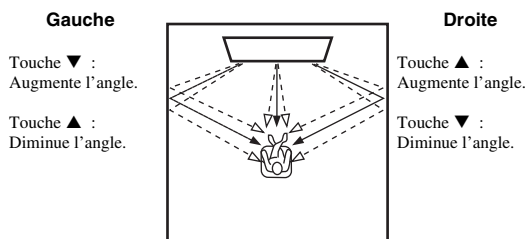

### Longueur trajet faisceau<sup>2)</sup>

Indiquez la distance parcourue par les faisceaux sonores pour chaque canal. La distance est calculée entre l'appareil et la position d'écoute (réflexion du son sur les murs comprise). Le retard audio est ajusté et le son en provenance de chaque canal atteint simultanément la position d'écoute.

**Sous-menu<sup>1)</sup> : Avant G, Avant D, Centre, Surround G, Surround D**

**Plage de réglage : 0,3 m à 24 m**

**Sous-menu : Caisson de basse**

**Plage de réglage : 0,3 m à 15 m (par défaut : 2,5 m)**

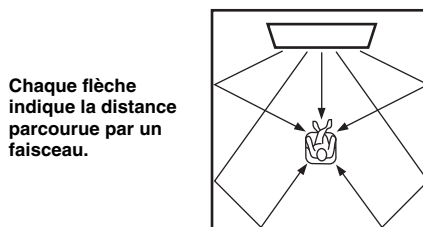

### Longueur focale<sup>3)</sup>

Étend la zone d'écoute optimale (zone idéale).

L'illustration ci-dessous montre comment la sortie de l'ensemble des canaux se concentre en un point focal avant d'être diffusée à partir de ce point. Appliquez des valeurs négatives (-) pour élargir la zone idéale ou des valeurs positives (+) pour la réduire.

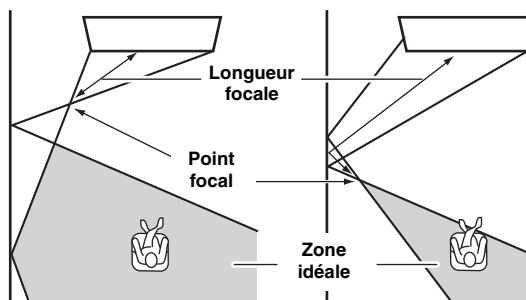

Nous vous conseillons d'utiliser le réglage par défaut (-0,5 m) pour « Centre ».

**Sous-menu<sup>1)</sup> : Avant G, Avant D, Surround G, Surround D**

**Plage de réglage : -1 m à +13 m**

**Sous-menu : Centre**

**Plage de réglage : -1 m à +13 m (par défaut : -0,5 m)**

#### 1) ☞

Les canaux qui ne peuvent pas être configurés s'affichent en gris lors de la configuration des réglages, comme indiqué dans la rubrique « Changement du type de sortie audio pour la lecture surround » (☞p. 36).

#### 2) ⚠ Remarque

Effectuez ce réglage uniquement après avoir réglé « Angle horizontal ».

#### 3) ☞

« INSTALLATION AUTOMATIQUE » (☞p. 24) active automatiquement une plage d'écoute optimale (zone idéale), plus large que celle de l'appareil.

Exemple

Canal avant gauche  
Avec longueurs focales positives

Canal central  
Avec longueurs focales négatives

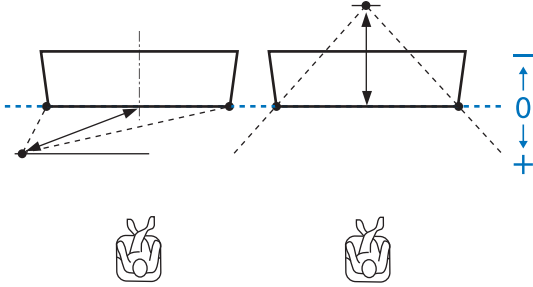

## Position image

Si le son en provenance des canaux droit et gauche manque de naturel, commencez par régler le volume de chaque canal (☞ p. 33, 64).

Si le problème persiste, réglez la position d'image du canal droit et gauche.

Ce paramètre sert à ajuster la provenance du son transmis par les canaux avant gauche et droit, tel qu'on l'entend, pour qu'il semble le plus proche possible du canal central.

Utilisez ce paramètre pour modifier la répartition entre les canaux avant gauche et droit si les sons manquent de naturel.

Ce paramètre ne se règle que quand l'option « 5Faisceau/Plus2 », « 5Faisceau » ou « 3Faisceau » est sélectionnée dans « Changement du type de sortie audio pour la lecture surround » (☞ p. 36).

### Sous-menu : Réglage

Sélectionnez « On » pour régler la direction du son.

Paramètres disponibles : Off\*, On

## 1 Réglez la position d'image du canal avant gauche (Gauche).

Plus le pourcentage est élevé, plus le son du canal central est puissant.

Plage de réglage : 0%\* à 95%

Le son du canal gauche manque de naturel

Lorsque le canal avant gauche est ajusté

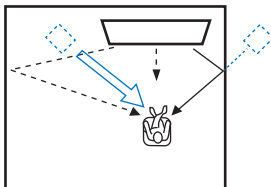
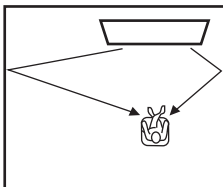

## 2 Réglez la position d'image du canal avant droit (Droite).

Plus le pourcentage est élevé, plus le son du canal central est puissant.

Plage de réglage : 0%\* à 95%

Le son du canal droit manque de naturel

Lorsque le canal avant droit est ajusté

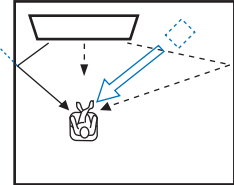
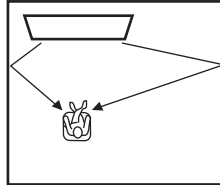

## Canal de sortie

### Sous-menu : 5.1ch, 7.1ch, Auto\*

Indiquez la méthode de sortie des faisceaux sonores (5.1ch, 7.1ch, Auto).

Quand vous sélectionnez l'option « Auto », les faisceaux sonores sont émis par un certain nombre de canaux, en fonction du signal d'entrée indiqué ci-dessous.

- Entrée à 2 ou 5.1 canaux : Sortie à 5.1 canaux
- Entrée à 6.1 ou 7.1 canaux : Sortie à 7.1 canaux

Les méthodes de sortie des faisceaux sonores disponibles varient selon le réglage « Canal de sortie » (☞ p. 36).

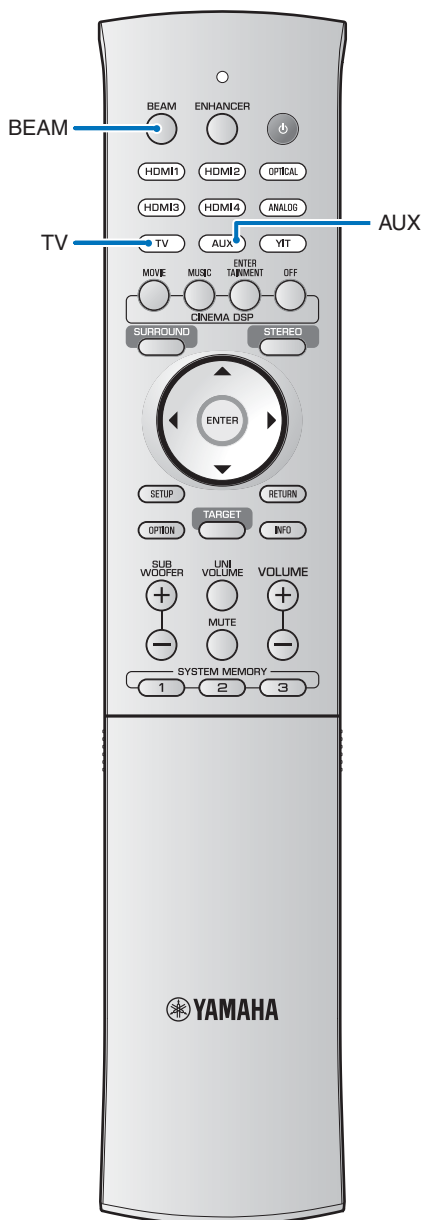

## Réglages Son

### Niveau des enceintes

Réglez le niveau sonore de chaque canal pour équilibrer les niveaux de sortie. Utilisez la sortie des sons de test de chaque canal pour régler au mieux la balance du son.<sup>1)</sup>

**Sous-menu : Avant G, Avant D, Centre, Surround G, Surround D, Caisson de basse**

**Plage réglable : -20 à +20**

### Adaptive DRC<sup>2)</sup>

Réglez le volume et la plage dynamique de l'appareil<sup>3)</sup> pour une balance du son optimale. Lorsque l'option « On » est sélectionnée, la plage dynamique est réglée comme suit pour offrir une qualité d'écoute optimale à faible volume (la nuit, par exemple).

Quand le volume est faible :

la plage dynamique rétrécit. Les sons forts sont réduits et les sons difficilement audibles sont augmentés.

Quand le volume est élevé :

la plage dynamique s'élargit. Que les sons soient bas ou forts, la source sonore est reproduite sans réglage du volume.

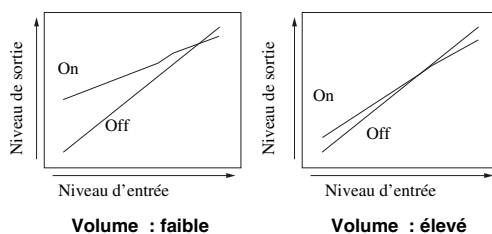

### Paramètres disponibles : On\*, Off

« On » : Règle automatiquement la plage dynamique.

« Off » : La plage dynamique n'est pas réglée automatiquement.

#### 1)

Lorsque la méthode de sortie des faisceaux sonores est réglée sur « MY SUR. » (Mon Surround) avec la touche **BEAM**, les paramètres suivants peuvent être configurés.

Sous-menu : Centre, Surround L/R, Caisson de basse

#### 2)

- Lorsque le paramètre « On » est sélectionné, l'option « Portée dynamique » est automatiquement réglée sur « Max ».
- Ce réglage n'est pas disponible lorsque la fonction UniVolume est activée.



## Portée dynamique<sup>3)</sup>

Réglez la plage dynamique de l'appareil.

**Paramètres disponibles :** Max\*, Standard, Min/Auto

Max : Le son est restitué sans régler la plage dynamique des signaux d'entrée.<sup>4)</sup>

Standard : La plage dynamique recommandée pour un usage domestique normal.

Min/Auto :

Min : Règle la plage dynamique à un niveau permettant une qualité d'écoute confortable à faible volume.

Auto : Règle la plage dynamique conformément aux informations reçues par le signal d'entrée.

## Paramètre Dolby PLIIX

Règle les paramètres du décodeur surround Dolby Pro Logic IIx Music.

**Sous-menu :** Largeur centre

Plus la valeur est élevée, plus la plage sonore s'étend à droite et à gauche. Plus la valeur est faible, plus le son se concentre au centre.

**Plage réglable :** 0 à 7 (par défaut : 3)

**Sous-menu :** Panorama

Lorsque vous sélectionnez « On », le son en provenance des canaux avant droit et gauche est orienté vers la gauche et la droite pour offrir un effet surround panoramique.

**Paramètres disponibles :** Off\*, On

**Sous-menu :** Dimension

Ce réglage permet d'ajuster la différence de niveaux entre les canaux avant et surround. Plus la valeur est élevée, plus le son du canal central est puissant. Plus la valeur est faible, plus le son des canaux surround est puissant.

**Plage réglable :** -3 à +3 (par défaut : 0)

## Configuration de la fonction HDMI

Permet de configurer les réglages relatifs aux signaux HDMI et à la fonction de commande HDMI.

### Contrôle HDMI

Active/désactive le contrôle HDMI (☞ p. 30).

**Paramètres disponibles :** Off\*, On

« Off » : La fonction de commande est désactivée. L'appareil consomme moins d'énergie en mode veille.

« On » : La fonction de commande est activée.

### Sortie audio HDMI

Permet de sélectionner l'élément qui produira les signaux audio HDMI. Ce réglage est disponible lorsque vous réglez « Contrôle HDMI » sur « Off ».<sup>5)</sup>

**Paramètres disponibles :** AMP\*, TV

« AMP » : Le son de l'entrée est diffusé.

« TV » : Lit le contenu audio du téléviseur raccordé à la prise HDMI OUT (ARC).

### Entrée TV

Si votre téléviseur n'est pas compatible ARC (ou si la fonction ARC a été désactivée), le signal audio du téléviseur est émis par le biais de la prise INPUT DIGITAL TV (Optique) (par défaut). La source d'entrée de l'appareil peut être remplacée par la prise AUX INPUT DIGITAL (Coaxial).<sup>6)</sup>

**Paramètres disponibles :** Optique\*, Coaxial

### 3)

La plage dynamique décrit la différence entre le volume minimum et maximum.

### 4)

L'option « Adaptive DRC » est automatiquement réglée sur « Off » si un réglage autre que « Max » est sélectionné.

### 5)

Les signaux vidéo HDMI reçus via l'une des prises HDMI IN de l'appareil sont toujours diffusés via la prise HDMI OUT (ARC).

### 6)

Si la source d'entrée de l'appareil bascule sur « Coaxial », le signal audio est émis à partir du périphérique (téléviseur) raccordé à la prise AUX INPUT DIGITAL sur l'appareil lorsque vous appuyez sur la touche TV. Le signal audio est émis à partir du périphérique raccordé à la prise INPUT DIGITAL TV sur l'appareil lorsque vous appuyez sur la touche AUX.

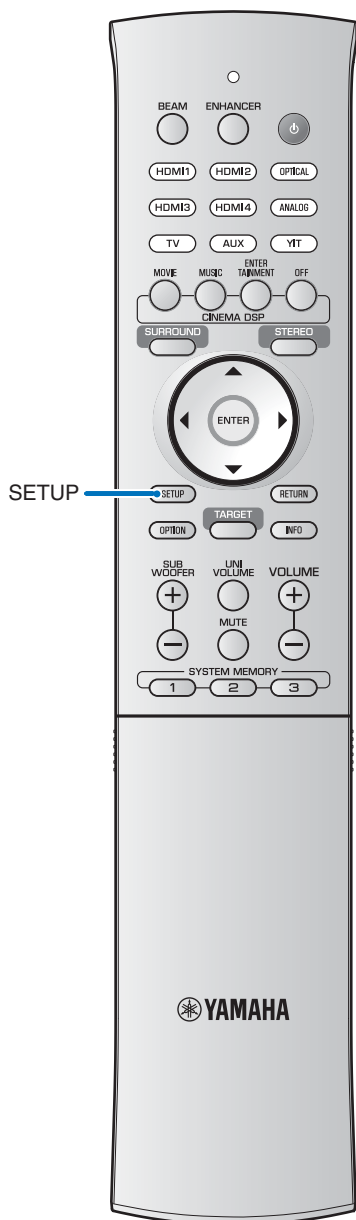

## Réglages AirWired

Configurez la fonction sans fil à l'aide de la technologie AirWired exclusive de Yamaha.

## Connexion iPod

Lorsque cette fonction est réglée sur « On », l'appareil s'active lorsque commence la lecture du contenu enregistré sur un iPod raccordé à l'appareil via le système YIT-W12TX. Pour en savoir plus, consultez la rubrique « Lecture de musique sur l'iPod » du livret « Informations concernant les accessoires et la sécurité » (fourni séparément).

**Paramètres disponibles : Off, On\***

## ID Groupe

Attribue une autre identité de groupe à l'appareil central.

**Paramètres disponibles : [A1]\* à [A2], [B1] à [B3], [C1] à [C3]**

## Réglages d'affichage

### Variateur

Règle la luminosité de l'afficheur de la face avant. Plus la valeur est faible et moins l'affichage est lumineux.

Lorsque la fonction d'économie d'énergie est activée, la luminosité indiquée est appliquée pendant quelques secondes uniquement.

**Paramètres disponibles : -4 à -1, 0\* (luminosité maximale)**

### Langue OSD <sup>1)</sup>

Utilisez cette option pour sélectionner la langue des menus affichés sur l'écran du téléviseur.

**Paramètres disponibles** 日本語: (Japonais), **ENGLISH** (anglais)\*, **DEUTSCH** (Allemand), **FRANÇAIS** (Français), **ESPAÑOL** (Espagnol), **ITALIANO** (Italien), **NEDERLANDS** (Néerlandais), **РУССКИЙ** (Russe), **SVENSKA** (Suédois)

« 日本語 » : Les menus s'affichent en japonais.

« ENGLISH » : Les menus s'affichent en anglais.

« DEUTSCH » : Les menus s'affichent en allemand.

« FRANÇAIS » : Les menus s'affichent en français.

« ESPAÑOL » : Les menus s'affichent en espagnol.

« ITALIANO » : Les menus s'affichent en italien.

« NEDERLANDS » : Les menus s'affichent en néerlandais.

« РУССКИЙ » : Les menus s'affichent en russe.

« SVENSKA » : Les menus s'affichent en suédois.

### Unité de distance

Utilisez ce menu pour changer l'unité de mesure affichée.

**Paramètres disponibles : Mètre\*, Pied**

Si les unités utilisées pour l'affichage des mesures passent de « Mètre » à « Pied » et inversement, la modification ne s'applique pas aux réglages en cours. Configurez à nouveau les réglages pour refléter le changement d'unités.

## Réglages Informations

Affiche sur l'appareil les informations concernant l'entrée du signal audio et vidéo.

### Audio

Les informations suivantes concernant le signal d'entrée audio en cours s'affichent.

Format	Format audionumérique
Nombre de canaux	Nombre de canaux contenus dans le signal d'entrée (avant/surround/LFE (effets sonores de basses fréquences)) Exemple : « 3/2/0.1 » signifie que le signal contient 3 canaux avant, 2 canaux surround et LFE. Si le signal contient d'autres canaux que le canal avant, surround et LFE, le nombre total de canaux peut s'afficher. Exemple : « 5.1ch ».
Fréquence d'échantillonnage	Fréquence d'échantillonnage du signal audionumérique
Débit binaire <sup>2)</sup>	Débit binaire par seconde du signal d'entrée

### Vidéo

Les informations suivantes concernant le signal d'entrée vidéo en cours s'affichent.

Type	HDMI ou DVI
Résolution	Résolution du signal vidéo

### Système

Affiche la version du micrologiciel actuellement installé sur l'appareil.

#### 1)

- Maintenez la touche **SETUP** enfoncée pour afficher « Langue OSD » directement sur l'écran.
- Les réglages peuvent être modifiés automatiquement en cas d'utilisation du téléviseur prenant en charge la fonction de contrôle HDMI.
- La langue d'affichage peut uniquement être sélectionnée pour les menus affichés sur l'écran du téléviseur. Seuls les caractères alphanumériques s'affichent sur l'afficheur de la face avant.

#### 2)

Le débit binaire audio peut ne pas s'afficher pour certains signaux d'entrée.

# Configuration avancée

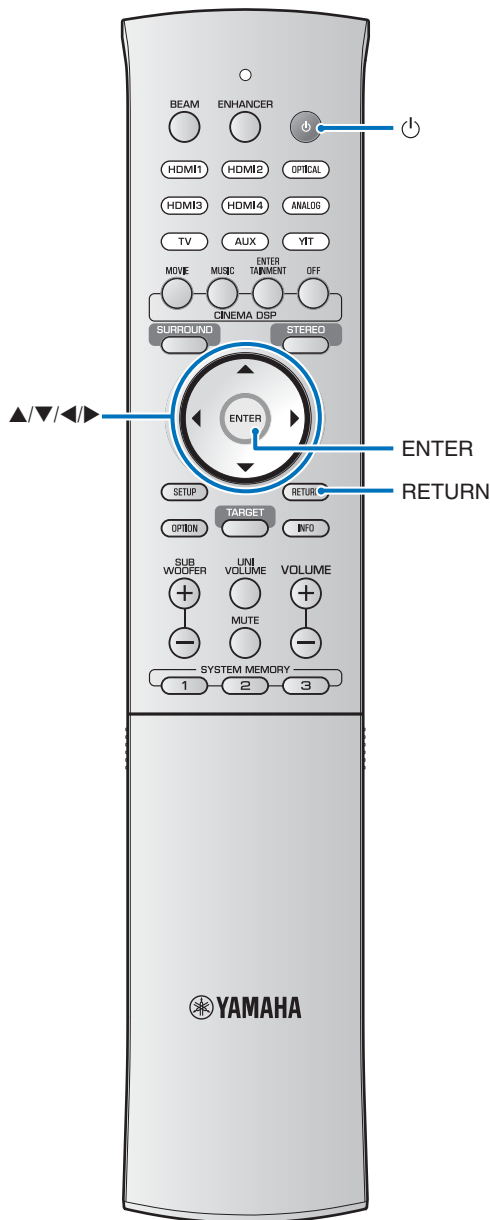

La configuration avancée permet de configurer de manière plus précise la fonction de l'appareil. Par exemple, il est possible de spécifier le volume maximum et de désactiver la touche INPUT sur le panneau supérieur. En fonctionnement normal, aucun réglage n'est nécessaire.

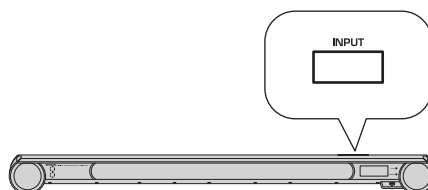

**1** Appuyez sur la touche  pour mettre l'appareil en veille.

**2** Tout en maintenant enfoncée la touche **INPUT** sur le panneau supérieur, appuyez sur la touche  de la télécommande pour mettre l'appareil sous tension.



Le message « ADVANCED » apparaît sur l'afficheur de la face avant. Le menu de configuration avancée ne s'affiche pas sur l'écran du téléviseur.

**3** Relâchez la touche **INPUT** sur le panneau supérieur.

**4** Appuyez sur la touche  pour afficher le menu de votre choix sur l'afficheur de la face avant, puis appuyez sur la touche . <sup>1)2)</sup>

**5** Appuyez sur la touche  pour modifier le réglage. <sup>3)</sup>

**6** Appuyez sur la touche  pour mettre l'appareil en veille.

Le nouveau réglage prend effet lors de la prochaine mise sous tension de l'appareil avec la touche .

**1)** 

La touche **ENTER** a la même utilité que la touche .

**2)** 

Pour revenir au menu précédent, appuyez sur la touche  ou **RETURN**.

**3)** 

Les réglages par défaut sont identifiés par le signe \*.

Menu	Description	Paramètres disponibles/ plage de réglages
TURN ON VOLUME	Permet de régler le volume à la mise sous tension.	OFF* (réglage désactivé), 1 à 70
VOLUME MAX	Permet de régler le volume maximum.	1 à 99, MAX* (maximum)
INPUT LOCK	Permet d'activer/désactiver la touche INPUT de la face avant.	ON (touches désactivées), OFF* (touches activées)
PANEL LOCK	Permet d'activer/désactiver les touches de la face avant.	ON (touches désactivées), OFF* (touches activées)
R.INPUT POWER	Permet d'activer/désactiver la mise sous tension à l'aide des touches de sélection d'entrée de la télécommande lorsque l'appareil est en mode veille.	ON (la mise sous tension est activée), OFF* (la mise sous tension est désactivée)
AC ON STANDBY	Permet de restaurer l'état précédent de l'appareil lorsque le courant est rétabli après une coupure de courant temporaire.	ON* (l'appareil passe en mode veille), OFF (l'état précédent de l'appareil est restauré)
PROTECTION MÉMOIRE	Protège la mémoire système 1/2/3 (*p. 28).	ON (les réglages sont protégés), OFF* (les réglages ne sont pas protégés)
YRB FL <sup>4)</sup>	Utilise le panneau de réflexion YRB-100 du canal avant gauche.	YES (le panneau de réflexion est utilisé), NO* (le panneau de réflexion n'est pas utilisé)
YRB FR <sup>4)</sup>	Utilise le panneau de réflexion YRB-100 du canal avant droit.	YES (le panneau de réflexion est utilisé), NO* (le panneau de réflexion n'est pas utilisé)
YRB SL <sup>4)</sup>	Utilise le panneau de réflexion YRB-100 du canal surround gauche.	YES (le panneau de réflexion est utilisé), NO* (le panneau de réflexion n'est pas utilisé)
YRB SR <sup>4)</sup>	Utilise le panneau de réflexion YRB-100 du canal surround droit.	YES (le panneau de réflexion est utilisé), NO* (le panneau de réflexion n'est pas utilisé)
MISE À JOUR DU MICROLOGICIEL	Confirme la version du micrologiciel/met à jour le micrologiciel.	02.00.04* (la version du micrologiciel s'affiche) <sup>5)</sup> , START OK ? (le micrologiciel est mis à jour)
INITIALISER <sup>6)</sup>	Permet de réinitialiser toutes les valeurs par défaut.	OK (tous les réglages sont restaurés à leurs valeurs par défaut), CANCEL* (les réglages ne sont pas restaurés à leurs valeurs par défaut)

#### 4)

Lorsque vous sélectionnez le menu des réglages YRB, les instructions d'installation du panneau de réflexion s'affichent à l'écran. Consultez la documentation fournie avec le système YRB-100 pour savoir comment installer le système YRB-100.

#### 5)

« 02.00.04 » est un exemple d'affichage de la version du micrologiciel dans le menu de configuration avancée.

#### 6)

En cas de blocage de l'appareil, essayez de restaurer les valeurs par défaut.

# Guide de dépannage

Si vous avez le sentiment que l'appareil ne fonctionne pas convenablement, consultez le tableau ci-dessous. Si votre problème n'est pas mentionné dans la liste, ou si la solution proposée ne résout pas le problème, mettez l'appareil en mode veille, débranchez le câble d'alimentation secteur et contactez le revendeur ou le service après-vente agréé Yamaha le plus proche.

## Généralités

Anomalies	Cause possible	Action corrective	Voir page
<b>L'appareil ne fonctionne pas convenablement.</b>	Le microprocesseur interne a cessé de fonctionner du fait d'une secousse électrique (provoquée par un orage ou une décharge d'électricité statique), ou d'une baisse importante de la tension d'alimentation.	Débranchez le câble d'alimentation secteur, puis rebranchez-le 30 secondes plus tard.	-
	Si les témoins TX et RX clignotent, c'est le signe qu'il y a un problème avec la fonction sans fil de l'appareil.	Débranchez les câbles de l'appareil central et du caisson de basse et contactez le concessionnaire ou le service après-vente Yamaha agréé le plus proche.	-
<b>L'appareil ne se met pas sous tension lorsque vous appuyez sur la touche  ou il passe en mode veille quelques secondes après la mise sous tension.</b>	Le câble d'alimentation secteur n'est pas bien enfoncé dans la prise secteur.	Enfoncez bien la prise du câble d'alimentation secteur dans la prise secteur.	18
	Le microprocesseur interne a cessé de fonctionner du fait d'une secousse électrique (provoquée par un orage ou une décharge d'électricité statique), ou d'une baisse importante de la tension d'alimentation.	Débranchez le câble d'alimentation secteur, puis rebranchez-le 30 secondes plus tard.	-
<b>L'appareil se met subitement en veille.</b>	La température intérieure de l'appareil est excessive et le circuit de protection contre les surchauffes a été actionné.	Attendez environ 1 heure que l'appareil refroidisse, puis remettez-le sous tension après vous être assuré de disposer de suffisamment d'espace pour assurer une ventilation adéquate. Ne couvrez pas l'appareil.	11
	La fonction d'économie d'énergie a été activée.	Mettez l'appareil en service et reprenez la lecture.	41
	Un certain temps s'est écoulé depuis que la connexion sans fil a été interrompue avec l'option « Connexion iPod » réglée sur « On » alors que le système YIT-W12TX est en cours d'utilisation.	Rétablissez la connexion sans fil ou détectez le son de l'iPod et mettez l'appareil sous tension.	-
<b>Absence de son.</b>	Les raccordements des câbles d'entrée ou de sortie ne sont pas corrects.	Raccordez le câble comme il convient.	18, 19
	Aucune source convenable n'a été sélectionnée.	Sélectionnez la source d'entrée appropriée avec les touches de sélection d'entrée.	32
	Le niveau sonore est réglé au minimum.	Augmentez le niveau de sortie.	32
	Le silencieux fonctionne.	Appuyez sur la touche MUTE ou VOLUME (+/-) pour rétablir le son et régler le niveau de volume.	32
	L'appareil ne parvient pas à reproduire l'un des signaux d'entrée.	Choisissez une source dont les signaux sont compatibles avec l'appareil. Changez les réglages système de l'appareil source.	78
	La fonction « Sortie audio HDMI » est réglée sur « TV ».	Réglez-la sur « AMP ».	65
	La fonction « Contrôle HDMI » est réglée sur « Off ».	Lorsque vous raccordez un téléviseur compatible ARC (Audio Return Channel, canal de retour audio) à l'appareil uniquement à l'aide d'un câble HDMI, réglez « Contrôle HDMI » sur « On ».	65
		Pour utiliser l'appareil avec l'option « Contrôle HDMI » réglée sur « Off », utilisez un câble optique pour raccorder la prise de sortie audio du téléviseur à la prise INPUT DIGITAL TV (optique) de l'appareil.	19
	Le son d'un téléviseur compatible avec le contrôle HDMI est réglé pour sortir sur les haut-parleurs intégrés du téléviseur.	Utilisez les réglages HDMI du téléviseur pour régler la sortie audio sur n'importe quelle option autre que les haut-parleurs intégrés du téléviseur.	-
<b>Le son du canal d'effets de l'émission par câble est parasité.</b>	La source dispose d'un effet surround.	N'activez pas les effets surround sur l'appareil.	-

Anomalies	Cause possible	Action corrective	Voir page
<b>Absence de son ou son trop bas sur une chaîne spécifique.</b>	Le niveau de sortie du canal est mis en sourdine.	Augmentez le niveau de sortie du canal.	33, 64
	Le réglage de faisceaux ne convient pas.	Effectuez un réglage des faisceaux.	36
	La source est reproduite en stéréo.	Basculez vers le mode de lecture surround.	34
	Certaines méthodes de production audio ne produisent pas de faisceaux pour certains canaux.	Essayez une autre méthode de sortie des faisceaux sonores.	36
<b>Les effets sonores surround sont inexistants.</b>	Lorsque vous raccordez l'appareil à un appareil de lecture et à un téléviseur par voie numérique, le réglage de sortie de l'appareil de lecture et du téléviseur n'est pas valide.	Consultez la documentation fournie avec votre appareil et vérifiez le réglage.	-
	L'appareil de lecture est réglé pour émettre en permanence depuis 2 canaux (PCM, etc.).	Modifiez le réglage de sortie audio de l'appareil de lecture.	-
	La pièce d'écoute n'est pas de forme régulière, ou l'appareil ou la position d'écoute ne se trouve pas au centre des murs gauche et droit de la pièce d'écoute.	Remplacez l'appareil ou changez la position d'écoute.	14
	Le faisceau ne rencontre aucun mur sur sa trajectoire.	Disposez une surface plane sur la trajectoire du faisceau, par exemple un panneau.	-
	Lorsque vous sélectionnez Mon Surround, la position d'écoute n'est pas en face de l'appareil.	Placez la position d'écoute en face de l'appareil.	37
<b>Le caisson de basse n'émet aucun son.</b>	Le caisson de basse n'est pas connecté sans fil.	Assurez-vous que le témoin LINK situé à l'arrière du caisson de basse est allumé. S'il est éteint, assurez-vous que la même identité de groupe a bien été attribuée au caisson de basse, à l'appareil central et au système YIT-W12TX.	20 21
	Le volume du caisson de basse est faible.	Augmentez le volume du caisson de basse en appuyant sur la touche SUBWOOFER +.	32
	Un appareil situé à proximité utilise la plage de fréquences de 2,4 GHz (un four à micro-ondes, un téléphone sans fil ou des appareils Wi-Fi par exemple).	Si vous utilisez un routeur sans fil, réglez le canal sans fil sur le maximum. Consultez la documentation fournie avec le routeur sans fil. Spécifiez une autre identité de groupe.	- 21
	Du contenu provenant d'une source d'entrée prenant mal en charge les tonalités basses est en cours de lecture.	Lisez du contenu provenant d'une source d'entrée prenant mieux en charge les tonalités basses pour voir si le volume est toujours faible. Déplacez ou repositionnez le caisson de basse.	- 11
<b>Aucune image ne s'affiche sur l'écran du téléviseur.</b>	Le câble HDMI n'est pas correctement raccordé.	Raccordez le câble HDMI comme il convient.	18, 19
<b>L'écran du menu de l'appareil ne s'affiche pas.</b>	La touche iPod CONTROL a été activée lors de l'utilisation de l'iPod avec la source d'entrée réglée sur USB.	Appuyez à nouveau sur la touche iPod CONTROL pour afficher l'écran de lecture ou de navigation sur le téléviseur.	51
	Vous n'avez pas sélectionné la source d'entrée correspondant au téléviseur.	Réglez la source d'entrée du téléviseur sur l'appareil.	21
<b>Un appareil numérique ou à hautes fréquences produit des interférences.</b>	Il est possible que l'appareil soit placé trop près de l'appareil numérique ou à hautes fréquences.	Éloignez l'équipement de l'appareil.	-
<b>La fonction de commande HDMI ne fonctionne pas correctement.</b>	La fonction « Contrôle HDMI » est réglée sur « Off ».	Réglez « Contrôle HDMI » sur « On ».	65
	La fonction de commande HDMI est désactivée sur votre téléviseur.	Consultez la documentation fournie avec votre téléviseur et vérifiez le réglage.	-
	Trop d'appareils HDMI sont raccordés simultanément.	Déconnectez certains appareils HDMI.	-
<b>La fonction de commande du retard audio ne fonctionne pas même si l'option « AUDIO DELAY » est réglée sur « AUTO ».</b>	Le téléviseur ne prend pas en charge la fonction de réglage automatique du retard audio.	Effectuez le réglage manuel de la synchronisation de la sortie audio avec l'option « AUDIO DELAY ».	43
<b>Le message « Désactiver » apparaît sur l'afficheur de la face avant lorsque vous utilisez une touche.</b>	La touche ne fonctionne pas dans ce contexte.		-

PRÉPARATION

LECTURE

CONFIGURATION

GUIDE DE DÉPANNAGE

APPENDICE

## Syntoniseur FM (système YSP-4300 uniquement)

Anomalies	Cause possible	Action corrective	Voir page
<b>La réception FM en stéréophonie est parasitée.</b>	Les caractéristiques des émissions FM stéréophoniques sont à l'origine de cette anomalie si l'émetteur est trop éloigné, ou encore si le niveau d'entrée sur l'antenne est médiocre.	Vérifiez les raccordements de l'antenne.	20
		Tentez d'utiliser une antenne FM directionnelle de bonne qualité.	-
		Passez en mode mono.	45
<b>La réception FM est mauvaise, même avec une antenne de bonne qualité.</b>	L'appareil est soumis aux effets de trajets multiples.	Essayez de changer la position de l'antenne pour supprimer les trajets multiples.	-
<b>Il n'est pas possible d'effectuer la syntonisation automatique sur la station désirée.</b>	Les caractéristiques des émissions FM stéréophoniques sont à l'origine de cette anomalie si l'émetteur est trop éloigné, ou encore si le niveau d'entrée sur l'antenne est médiocre.	Tentez d'utiliser une antenne FM directionnelle de bonne qualité.	-
		Effectuez la syntonisation manuellement.	44
<b>La syntonisation sur les fréquences mises en mémoire est devenue impossible.</b>	L'appareil a été hors tension pendant une longue période.	Reprenez la mise en mémoire des fréquences des stations.	45

## Périphérique USB (système YSP-4300 uniquement)

Anomalies	Cause possible	Action corrective	Voir page
<b>Le périphérique USB n'est pas reconnu.</b>	Le périphérique USB n'est pas raccordé correctement à la prise USB de l'appareil.	Éteignez l'appareil et raccordez à nouveau le périphérique USB.	56
		Utilisez un périphérique USB formaté à l'aide du système de fichiers FAT16 ou FAT (sauf les disques durs USB).	-
<b>Les dossiers et les fichiers enregistrés sur le périphérique USB ne s'affichent pas.</b>	Le périphérique USB utilise une structure de fichiers que l'appareil ne parvient pas à reconnaître.	L'appareil peut reconnaître une organisation de dossier pouvant compter jusqu'à 8 couches et 65 000 fichiers par couche. Modifiez la structure du dossier sur le périphérique USB conformément à ces spécifications.	-
		Les données enregistrées sur le périphérique USB sont cryptées.	Utilisez un périphérique USB ne prenant pas en charge le cryptage.

## Télécommande

Anomalies	Cause possible	Action corrective	Voir page
<b>La télécommande ne fonctionne pas ou n'agit pas convenablement.</b>	La portée et l'angle sont incorrects.	La télécommande agit à une distance inférieure à 6 m et sous un angle inférieur à 30 degrés par rapport à une perpendiculaire à la face avant.	16
	Le capteur de télécommande de l'appareil est exposé à la lumière directe du soleil ou d'un éclairage (lampe fluorescente à onduleur, entre autres).	Changez l'emplacement de l'appareil.	-
	Les piles sont usagées.	Remplacez les piles.	16
<b>Le téléviseur ne peut pas être utilisé avec la fonction de répétition de la télécommande du téléviseur.</b>	La fonction de répétition de la télécommande du téléviseur est désactivée.	Activez la fonction de répétition de la télécommande du téléviseur.	12
	Une télécommande utilisant une technologie autre que l'infrarouge est utilisée (l'appareil peut ne pas prendre en charge certaines télécommandes infrarouges).	La fonction de répétition de la télécommande du téléviseur ne peut pas être utilisée. Déplacez l'appareil central afin qu'il ne fasse pas obstacle au capteur de la télécommande sur le téléviseur et commandez le téléviseur à l'aide de la télécommande.	-
	L'appareil central et le téléviseur sont trop proches ou bien trop éloignés.	Déplacez l'appareil central pour régler la distance entre le répéteur de la télécommande du téléviseur et le téléviseur (capteur de la télécommande). Si nécessaire, fixez ou retirez les entretoises de l'appareil central.	12
	Le câble d'alimentation de l'appareil central est débranché.	Branchez le câble d'alimentation.	18
	Il y a un objet (câble d'alimentation, par exemple) entre l'appareil central et le téléviseur.	Retirez l'obstacle.	-



# Messages

## iPod (en cas de raccordement avec la prise USB)/périphérique USB (système YSP-4300 uniquement)

Message	Description	Action corrective	Voir page
<b>Unknown iPod</b>	L'iPod en cours d'utilisation n'est pas pris en charge par l'appareil.	Raccordez l'iPod pris en charge à l'appareil.	77
<b>Comm.Err</b>	Impossible d'accéder au périphérique USB. Impossible d'accéder à l'iPod.	Mettez l'appareil en veille et raccordez à nouveau le périphérique USB. Si le message s'affiche toujours, déplacez les fichiers musicaux enregistrés sur le périphérique USB vers un autre périphérique USB.	56
		Mettez l'iPod hors tension puis de nouveau sous tension.	-
<b>No Content</b>	Le dossier sélectionné sur le périphérique USB ne contient aucun fichier pris en charge par l'appareil.	Sélectionnez un dossier contenant des fichiers pris en charge par l'appareil.	56
<b>File Corrupted</b>	Impossible de lire les morceaux enregistrés sur le périphérique USB. Impossible de lire les morceaux enregistrés sur l'iPod.	Assurez-vous que le fichier est bien pris en charge par l'appareil. Si vous ne parvenez pas non plus à le lire sur d'autres périphériques, il est peut-être corrompu.	56
		Assurez-vous que le fichier est bien pris en charge par l'appareil. Si vous ne parvenez pas non plus à le lire sur l'iPod, le fichier ou la mémoire de l'iPod sont peut-être corrompus.	-
<b>No Device</b>	Le périphérique USB ou l'iPod n'est pas raccordé à l'appareil.	Assurez-vous que le périphérique USB ou l'iPod est correctement raccordé à l'appareil.	50, 56
	Un problème avec le périphérique USB ou l'iPod empêche l'appareil de reconnaître le raccordement.	Raccordez un autre périphérique USB ou un autre iPod à l'appareil.	-
<b>Loading...</b>	L'appareil est en train d'effectuer une tâche, telle que charger des fichiers et du contenu enregistrés sur le périphérique USB ou l'iPod. L'opération prend quelques minutes. Le message disparaîtra une fois la tâche terminée.	_____	-
<b>Unplugged</b>	Le périphérique USB ou l'iPod a été déconnecté de l'appareil. Le message disparaîtra après 3 secondes environ.	_____	-

# Glossaire

## Canal

Un canal est un type de signal audio qui a été divisé en fonction d'une plage et d'autres caractéristiques.

Par exemple : 7.1 canaux

- Pour les enceintes avant, gauche (1 canal), droite (1 canal)
- Pour l'enceinte centrale (1 canal)
- Pour les enceintes surround, gauche (1 canal), droite (1 canal)
- Pour les enceintes surround arrière, gauche (1 canal), droite (1 canal)
- Pour le caisson de basse (1 canal  $\times$  0.1\* = 0.1 canal)

\* Contrairement à une bande à 1 canal, ce composant est conçu pour améliorer les sons basses fréquences pour ajouter des effets.

## Deep Color

Deep Color est un type de signal vidéo pouvant être émis par les prises HDMI de ce système. Deep Color renvoie à l'utilisation de plusieurs profondeurs d'échantillonnage (ou de couleurs) sur les écrans, supérieures aux 24 profondeurs d'échantillonnage des précédentes versions de la spécification HDMI. Cette profondeur d'échantillonnage optimisée permet aux téléviseurs HD et autres écrans d'afficher non plus des millions, mais des milliards de couleurs, et d'éliminer les effets de bandes à l'écran pour des transitions plus fluides et subtiles entre les couleurs. Le facteur de contraste amélioré peut représenter plusieurs nuances de gris entre le noir et le blanc. Par ailleurs, Deep Color augmente le nombre de couleurs disponibles dans les limites définies par l'espace colorimétrique RVB ou YCbCr.

## Digital Sound Projector

Ce système d'enceintes surround avant est révolutionnaire et offre un véritable son surround. Le Digital Sound Projector synthétise jusqu'à 5 canaux de faisceaux sonores et émet les signaux des canaux avant, central et surround à partir de l'appareil central. En réfléchissant les faisceaux avant et arrière sur les murs, ce système offre un véritable son surround. L'utilisation conjointe des signaux avant et surround permet également de reproduire 7 canaux.

L'appareil utilise le caisson de basse apportant 0.1 canal supplémentaire. Les systèmes d'enceintes utilisent généralement 7 enceintes (2 enceintes avant, une enceinte centrale, 2 enceintes surround, 2 enceintes surround arrière et un caisson de basse) en plus d'un amplificateur pour pouvoir reproduire 7.1 canaux.

Système d'enceintes à 7.1 canaux standard

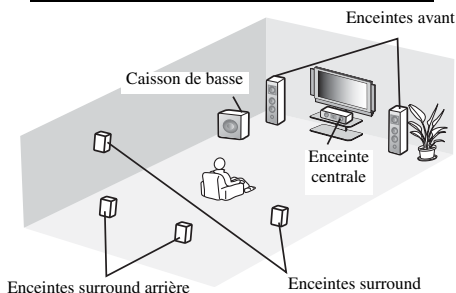

L'appareil crée un son surround en réfléchissant les faisceaux sonores sur les murs de la pièce d'écoute.

Schéma sonore du système

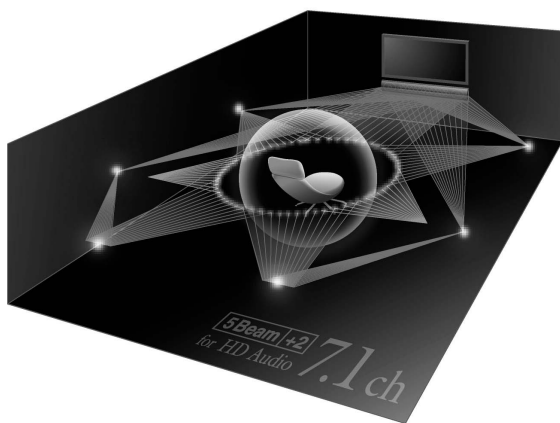

## Dolby Digital

Système audionumérique surround développé par Dolby Laboratories qui fournit un son multiplex totalement indépendant. Avec 3 canaux avant (gauche, central et droit) et 2 canaux stéréo arrière, Dolby Digital est un système à 5 canaux audio. En utilisant 2 canaux stéréo pour les enceintes surround, il est possible d'obtenir des effets sonores plus précis que ceux de Dolby Surround, en particulier lorsque la source se déplace.

## Dolby Digital Plus

Dolby Digital Plus est une nouvelle technologie audio conçue pour les programmes et supports haute définition, en particulier les émissions HD et les disques Blu-ray. C'est une norme audio pour les disques Blu-ray qui fournit un son multiplex avec canaux discrets. Le son Dolby Digital Plus prend en charge des débits binaires pouvant atteindre 6 Mbit/s et peut gérer simultanément jusqu'à 7.1 canaux audio discrets. Prenant en charge HDMI et conçu pour les enregistreurs de disques optiques et les récepteurs/amplificateurs audiovisuels du futur, Dolby Digital Plus est entièrement compatible avec les chaînes audio multiplex actuelles qui intègrent le Dolby Digital.

## Dolby Pro Logic IIx

Dolby Pro Logic IIx est une technique récente permettant de restituer par plusieurs canaux discrets les sources 2 canaux ou multicanaux. Trois modes sont disponibles : le « mode Music » pour la musique, le « mode Movie » pour les films (sources à 2 canaux seulement) et le « mode Game » pour les jeux vidéo.

## Dolby TrueHD

Dolby TrueHD est une nouvelle technologie de compression audio sans perte, conçue pour les disques haute définition, en particulier les disques Blu-ray. Il s'agit d'une norme audio pour les disques Blu-ray qui fournit un son identique aux masters des studios d'enregistrement (au bit près) et offre ainsi une expérience home cinéma en haute définition. Dolby TrueHD prend en charge des débits binaires pouvant atteindre 18 Mbit/s et peut gérer simultanément jusqu'à 8 canaux discrets de 24 bits/96 kHz. Par ailleurs, Dolby TrueHD est totalement compatible avec les systèmes audio multiplex existants et conserve la capacité de gestion des métadonnées du Dolby Digital, nécessaire à la normalisation des dialogues et au réglage de la dynamique.

## DTS

Système audionumérique surround développé par DTS, Inc., qui fournit un son à 5.1 canaux. Avec une multitude de données audio, ce système est capable de fournir des effets sonores authentiques.

## DTS-HD High Resolution Audio

DTS-HD High Resolution Audio est une nouvelle technologie audio haute résolution conçue pour les disques haute définition, en particulier les disques Blu-ray. C'est une norme audio pour les disques Blu-ray, qui fournit un son virtuellement identique à l'original et offre ainsi une expérience home cinéma en haute définition. La technologie DTS-HD High Resolution Audio prend en charge des débits binaires pouvant atteindre 6 Mbit/s pour les disques Blu-ray et peut gérer simultanément jusqu'à 7.1 canaux audio discrets de 24 bits/96 kHz.

## DTS-HD Master Audio

Ce format audio sans perte de qualité a été créé pour la prochaine génération de disques optiques, notamment pour les disques Blu-ray. DTS-HD High Master Audio est la norme audio pour les disques Blu-ray qui prend en charge des débits binaires pouvant atteindre 24,5 Mbit/s pour un disque Blu-ray et peut gérer simultanément jusqu'à 7.1 canaux audio discrets de 24 bits/96 kHz.

## Faisceau sonore

Le Digital Sound Projector comprend plusieurs enceintes à faisceaux compactes parfaitement alignées. Les signaux audio optimisés sont émis sous forme de sons par chaque enceinte permettant une orientation très précise du son. Ces sons ciblés sont appelés faisceaux sonores.

## Fréquence d'échantillonnage

Nombre d'échantillonnages (numérisation des signaux analogiques) par seconde. En règle générale, plus le taux d'échantillonnage est élevé, plus la plage des fréquences couvertes est étendue ; plus le débit binaire quantifié est élevé, plus le son est reproduit avec finesse.

## HDMI

HDMI (High-Definition Multimedia Interface) est l'interface audio et vidéo entièrement numérique, pour signaux non compressés, prise en charge par l'industrie électronique. Lorsqu'elle est utilisée avec le système HDCP (High-bandwidth Digital Content Protection), HDMI fournit une interface audio-vidéo sûre qui répond aux exigences des fournisseurs de contenus et des opérateurs système.

## PCM (Pulse Code Modulation)

PCM linéaire est une technique qui, à partir d'un signal analogique, produit un signal numérique, l'enregistre et le transmet sans aucune compression. Cette technique est utilisée pour la gravure des CD et des DVD Audio. Le signal analogique est échantillonné un grand nombre de fois par seconde pour donner naissance au signal PCM. PCM (Pulse Code Modulation) se définit comme une modulation par impulsions et codage du signal analogique au moment de l'enregistrement.

## x.v.Color

x. v. Color est un type de signal vidéo pouvant être émis via les prises HDMI de ce système. Il s'agit d'un espace colorimétrique plus complet que le sRGB, et qui permet la visualisation de couleurs qui ne pouvaient l'être par le passé. Tout en restant compatible avec la gamme de couleurs de la norme sRGB, « x.v.Color » agrandit l'espace colorimétrique et permet ainsi de produire des images plus vives et naturelles. Cette technologie convient particulièrement aux arrêts sur image et à l'infographie.

# Caractéristiques techniques

## YSP-CU4300

### Amplificateur

- Puissance de sortie nominale  
Haut-parleur des graves (100 Hz, 1 % DHT, 4 Ω)..... 124 W  
Haut-parleur d'aigus (1 kHz, 1 % DHT, 4 Ω)..... 37,4 W
- Puissance de sortie effective maximale  
Haut-parleur des graves (100 Hz, 10 % DHT, 4 Ω)..... 150 W  
Haut-parleur d'aigus (1 kHz, 10 % DHT, 4 Ω)..... 44 W

### Enceintes

- Type d'enceinte ..... Suspension acoustique sans blindage magnétique
- Excitateur  
Haut-parleur d'aigus ..... Membrane conique de 2,8 cm × 22  
Haut-parleur de graves ..... Membrane conique de 6,5 cm × 2
- Impédance ..... 4 Ω (haut-parleur de graves, haut-parleur d'aigus)

### Prise d'entrée

- Prise audio  
Optique ..... 2 (TV, OPTICAL)  
Coaxiale ..... 1 (AUX)  
Analogique ..... 1 paire
- Entrée HDMI ..... 4 (HDMI IN 1 à 4)

### Prise de sortie

- Sortie HDMI (ARC) ..... 1

### Autre prise

- INTELLIBEAM ..... 1
- USB ..... 1
- RS-232C ..... 1 (Commande système)
- IR IN (Pour les modèles des États-Unis, du Canada, d'Europe, de Russie et de Chine uniquement) ..... 1 (Commande système)
- IR OUT ..... 1 (Commande système)

### Section FM

- Gamme de syntonisation  
[Modèles pour les États-Unis et le Canada] ..... 87,5 à 107,9 MHz  
[Autres modèles] ..... 87,50 à 108,00 MHz

### Raccordement sans fil

- Fréquence ..... 2,4 GHz
- Portée d'émission ..... Environ 20 m (sans brouillage)

### Généralités

- Alimentation  
[Modèles pour les États-Unis et le Canada] ..... CA 120 V, 60 Hz  
[Modèle pour Taïwan] ..... CA 110—120 V, 50/60 Hz  
[Modèle pour la Chine] ..... CA 220 V, 50 Hz  
[Autres modèles] ..... CA 220—240 V, 50/60 Hz
- Consommation ..... 60 W
- Consommation en veille  
Contrôle HDMI désactivé et connexion iPod activée ..... Moins de 2 W  
Contrôle HDMI désactivé et connexion iPod désactivée ..... Moins de 0,5 W
- Dimensions (L × H × P)  
Sans les entretoises fournies ..... 1 102 × 86 × 161 mm  
Avec les entretoises fournies ..... 1 102 × 99,5 × 161 mm
- Poids ..... 6,9 kg

### YSP-CU4300 + NS-WSW160

- Réponse en fréquence... 30 Hz à 22 kHz (-10 dB, mode de lecture en son stéréo)
- Fréquence de transition ..... 160 Hz (mode de lecture en son stéréo)  
160 Hz, 500 Hz (mode de lecture en son surround)

Pour connaître les spécifications du système NS-WSW160, consultez le Mode d'emploi du NS-WSW160.

## YSP-CU3300

### Amplificateur

- Puissance de sortie nominale  
Haut-parleur des graves (100 Hz, 1 % DHT, 6 Ω)..... 90 W  
Haut-parleur d'aigus (1 kHz, 1 % DHT, 4 Ω)..... 27,2 W
- Puissance de sortie effective maximale  
Haut-parleur des graves (100 Hz, 10 % DHT, 6 Ω)..... 100 W  
Haut-parleur d'aigus (1 kHz, 10 % DHT, 4 Ω)..... 32 W

### Enceintes

- Type d'enceinte ..... Suspension acoustique sans blindage magnétique
- Excitateur  
Haut-parleur d'aigus ..... Membrane conique de 2,8 cm × 16  
Haut-parleur de graves ..... Membrane conique de 6,5 cm × 2
- Impédance ..... 6 Ω (haut-parleur de graves), 4 Ω (haut-parleur d'aigus)

### Prise d'entrée

- Prise audio  
Optique ..... 2 (TV, OPTICAL)  
Coaxiale ..... 1 (AUX)  
Analogique ..... 1 paire
- Entrée HDMI ..... 4 (HDMI IN 1 à 4)

### Prise de sortie

- Sortie HDMI (ARC) ..... 1

### Autre prise

- INTELLIBEAM ..... 1
- RS-232C ..... 1 (Commande système)
- IR IN (Pour les modèles des États-Unis, du Canada, d'Europe, de Russie et de Chine uniquement) ..... 1 (Commande système)
- IR OUT ..... 1 (Commande système)

### Raccordement sans fil

- Fréquence ..... 2,4 GHz
- Portée d'émission ..... Environ 20 m (sans brouillage)

### Généralités

- Alimentation  
[Modèles pour les États-Unis et le Canada] ..... CA 120 V, 60 Hz  
[Modèle pour Taïwan] ..... CA 110—120 V, 50/60 Hz  
[Modèle pour la Chine] ..... CA 220 V, 50 Hz  
[Autres modèles] ..... CA 220—240 V, 50/60 Hz
- Consommation ..... 40 W
- Consommation en veille  
Contrôle HDMI désactivé et connexion iPod activée ..... Moins de 2 W  
Contrôle HDMI désactivé et connexion iPod désactivée ..... Moins de 0,5 W
- Dimensions (L × H × P)  
Sans les entretoises fournies ..... 1 002 × 86 × 161 mm  
Avec les entretoises fournies ..... 1 002 × 99,5 × 161 mm
- Poids ..... 6,3 kg

### YSP-CU3300 + NS-WSW160

- Réponse en fréquence  
..... 30 Hz à 22 kHz (-10 dB, mode de lecture en son stéréo)
- Fréquence de transition ..... 160 Hz (mode de lecture en son stéréo)  
160 Hz, 500 Hz (mode de lecture en son surround)

Pour connaître les spécifications du système NS-WSW160, consultez le Mode d'emploi du NS-WSW160.

\* Les caractéristiques techniques peuvent être modifiées sans avis préalable.

## Périphérique USB pris en charge (YSP-CU4300) iPod/iPhone/iPad (à partir de juin 2012)

- iPod touch (1ère, 2ème, 3ème et 4ème génération)
- iPod nano (3ème, 4ème, 5ème et 6ème génération)
- iPhone 4S, iPhone 4, iPhone 3GS, iPhone 3G, iPhone
- iPad (3ème génération), iPad 2, iPad



Le logo « AirWired » et « AirWired » sont des marques commerciales de Yamaha Corporation.

## IntelliBeam

Le logo « IntelliBeam » et « IntelliBeam » sont des marques commerciales de Yamaha Corporation.



Le logo « CINEMA DSP » et « Cinema DSP » sont des marques déposées de Yamaha Corporation.

## UniVolume

« UniVolume » est une marque de Yamaha Corporation.



Fabriqué sous licence de Dolby Laboratories. Dolby, Pro Logic, Surround EX et le symbole double-D sont des marques commerciales de Dolby Laboratories.



Fabriqué sous licence et sous les numéros de brevets américains suivants : 5,956,674 ; 5,974,380 ; 6,226,616 ; 6,487,535 ; 7,212,872 ; 7,333,929 ; 7,392,195 ; 7,272,567 et sous d'autres brevets américains et internationaux, émis ou en attente. DTS-HD et le symbole sont des marques déposées de DTS, Inc. Ce produit intègre un logiciel. © DTS, Inc. Tous droits réservés.

## Mémoire USB

- Périphérique USB à grande capacité (FAT16/FAT32)
- Format des données audio prises en charge
  - WAV (8 kHz-48 kHz, 16 bits)
  - MP3 (8 kHz-48 kHz, 5 kbps-320 kbps)
  - WMA (8 kHz-48 kHz, 5 kbps-384 kbps)
  - MPEG4-AAC (8 kHz-48 kHz, 8 kbps-320 kbps)

## HDMI

« HDMI », le logo « HDMI » et « High-Definition Multimedia Interface » sont des marques ou des marques déposées de HDMI Licensing LLC.

## x.v.Color

« x.v.Color » est une marque de Sony Corporation.



Fabriqué sous licence de Cambridge Mechatronics Ltd. Brevet demandé dans le monde entier.

Le logo « 1 » et « Digital Sound Projector™ » sont des marques de Cambridge Mechatronics Ltd.



« Made for iPod », « Made for iPhone » et « Made for iPad » signifient qu'un accessoire électronique a été conçu pour être spécifiquement connecté à un iPod, un iPhone ou un iPad, et a été certifié conforme aux normes de fonctionnement de Apple par le fabricant.

Apple n'est pas responsable du fonctionnement de cet appareil ni de sa conformité aux normes de sécurité.

Remarque : l'utilisation de cet accessoire avec un iPod, un iPhone ou un iPad peut affecter les performances sans fil.

iPad, iPhone, iPod, iPod nano, iPod touch et Macintosh sont des marques commerciales de Apple Inc., déposées aux États-Unis et dans d'autres pays.

## Windows™

Windows est une marque commerciale de Microsoft Corporation déposée aux États-Unis et dans d'autres pays.

Windows XP, Windows Vista, Windows 7, Windows Media Audio et Windows Media Player sont des marques ou des marques déposées de Microsoft Corporation aux États-Unis et/ou dans d'autres pays.

## Informations de signaux disponibles

### Compatibilité du signal HDMI

#### Signaux audio pouvant être reçus

Types de signaux audio	Format de signaux audio	Support compatible
PCM linéaire 2 canaux	2 canaux, 32—192 kHz, 16/20/24 bits	CD, DVD vidéo, DVD audio, etc.
PCM linéaire multicanal	8 canaux, 32—192 kHz, 16/20/24 bits	DVD audio, disque Blu-ray, DVD HD, etc.
Bitstream (SD Audio)	Dolby Digital, Dolby Digital Surround EX, DTS, DTS-ES	DVD vidéo, etc.
Bitstream (HD Audio)	Dolby TrueHD, Dolby Digital Plus, DTS-HD Master Audio, DTS-HD High Resolution Audio	Disque Blu-ray, DVD HD



- Consultez le mode d'emploi fourni avec chaque appareil et réglez l'appareil en conséquence.
- Lors de la lecture d'un DVD audio CPPM protégé contre la copie, il est possible que les signaux vidéo et audio ne soient pas diffusés selon le type de lecteur DVD.
- Ce système ne prend pas en charge les appareils HDMI ou DVI compatibles HDCP. Consultez le mode d'emploi fourni avec l'appareil HDMI ou DVI pour plus d'informations sur la compatibilité HDCP.
- Pour décoder les signaux audio bitstream sur ce système, réglez la source d'entrée correctement de façon à ce que l'appareil correspondant émette les signaux audio bitstream directement (ne décode pas les signaux bitstream sur l'appareil). Consultez le mode d'emploi fourni pour obtenir de plus amples informations.

#### Signaux vidéo compatibles<sup>1)</sup>

- Ce système est compatible avec les signaux vidéo des résolutions suivantes :
  - 480i/60 Hz
  - 576i/50 Hz
  - 480p/60 Hz
  - 576p/50 Hz
  - 720p/60 Hz, 50 Hz
  - 1080i/60 Hz, 50 Hz
  - 1080p/60 Hz, 50 Hz, 24 Hz
- Deep Color
- x.v.Color
- Signal vidéo en 3D
- Compatible 4K2K

### Signaux audionumériques (optiques/coaxiaux)

Types de signaux audio	Format de signaux audio	Support compatible
PCM linéaire 2 canaux	2 canaux, 32—96 kHz, 16/20/24 bits	CD, DVD vidéo, DVD audio, etc.
Bitstream	Dolby Digital, Dolby Digital Surround EX, DTS, DTS-ES	DVD vidéo, etc.



1) La résolution du signal vidéo émis varie selon les spécifications du téléviseur raccordé à l'appareil.

# Index

## Valeurs numériques

2 canaux .....	38
3FAISCEAU (3 Faisceau) .....	37
5.1 canaux .....	37, 38
5FAISCEAU (5 Faisceau) .....	37
5FAISCEAU+2 (5 Faisceau Plus 2) .....	37
7.1 canaux .....	37

## A

Adaptive DRC .....	64
Affectation des signaux audio .....	43
Affectation des signaux audio HDMI .....	43
Afficheur de la face avant .....	8
AIGUS .....	43
AirWired .....	21, 66
Angle horizontal .....	62
Antenne FM .....	20
ARC .....	18
AVANCÉE .....	68

## C

Câble à fibre optique .....	18
Câble audionumérique coaxial .....	19
Câble d'alimentation .....	6, 7, 18
Câble HDMI .....	18
Câble stéréo RCA .....	19
Canal .....	74
Canal de sortie .....	63
Capteur de la télécommande .....	5
Charge de l'iPod .....	55
CINEMA DSP .....	34
CLEAR PRESET .....	47
Connexion iPod .....	66
Connexion sans fil .....	20, 21
Console de jeu .....	19
Contrôle HDMI .....	65
Correction du volume .....	43

## D

Décodeur surround .....	38
Deep Color .....	74
Digital Sound Projector .....	74
Divertissement .....	35
Dolby Digital .....	38, 74
Dolby Digital Plus .....	38, 74
Dolby Pro Logic II .....	38

Dolby Pro Logic IIx .....	74
Dolby Pro Logic IIx Music .....	65
Dolby TrueHD .....	33, 75
DTS .....	75
DTS-HD High Resolution Audio .....	75
DTS-HD Master Audio .....	33, 75

## E

Écran de lecture .....	52, 57
Écran de navigation .....	52, 57
Écran du menu .....	21
Émetteur (YIT-W12TX) .....	50
Enregistrement des équipements HDMI sur le téléviseur .....	31
Entrée audio du téléviseur .....	65
Entretroises .....	12

## F

Face arrière (appareil central) .....	6
Face arrière (caisson de basse) .....	7
Face avant .....	5
Faisceau sonore .....	75
Faisceau stéréo .....	33
Film .....	35
Fonction d'économie d'énergie .....	41
Fonction de contrôle HDMI .....	30
Fonction de répétition de la télécommande du téléviseur .....	12
Fréquence d'échantillonnage .....	34, 56, 67, 75

## G

GRAVES .....	43
--------------	----

## H

HDMI .....	75
------------	----

## I

Identité de groupe .....	21, 66
Informations du système de diffusion de données radio .....	48
Informations sur le signal audio .....	67
Informations sur le signal vidéo .....	67
Installation automatique (IntelliBeam) .....	23
Installation du système .....	11

**L**

Langue d'affichage des menus .....	22
Langue OSD .....	67
Lecteur de disques Blu-ray .....	18
Lecture aléatoire (iPod) .....	53
Lecture depuis un iPod (connexion sans fil) .....	50
Lecture depuis un iPod (connexion USB) .....	50
Lecture depuis un ordinateur .....	50
Lecture sur un périphérique USB .....	56
Longueur focale .....	62
Longueur trajet faisceau .....	62

**M**

Mémoire système .....	28
Menu d'options .....	42
Menu de configuration .....	60
Menu de configuration avancée .....	68
Message d'erreur .....	25
Méthode de sortie audio .....	36
Méthode de sortie des faisceaux sonores .....	36
Micrologiciel de l'appareil .....	67, 69
Microphone IntelliBeam .....	23
Mise en mémoire de stations .....	46
Mode de lecture ciblée .....	33, 39
Mode de lecture en son stéréo .....	33
Mode de lecture en son surround .....	33
MODE FM .....	45
Module de connexion sans fil .....	5
MON SUR. (Mon Surround) .....	36, 37
MP3 .....	33
Musique .....	35

**O**

Optimisation faisceau .....	23, 26
Optimisation son .....	23, 26
Optimisation son+faisceau .....	26
Optimiseur de musique compressée .....	33

**P**

PARAMÈTRE Dolby PLIIx .....	65
PCM (Pulse Code Modulation) .....	75
Pied du microphone en carton .....	23
Portée dynamique .....	65
Position image .....	63
PRÉSÉLECTION AUTOMATIQUE .....	45
Prise INTELLIBEAM MIC .....	6
Prise USB .....	5

**R**

Rappel d'une station présélectionnée .....	47
Réglage de la luminosité (afficheur de la face avant) .....	67
Réglage de la synchronisation de sortie (image et son) .....	43
Réglage de la tonalité .....	43
Réglage du niveau de sortie du canal .....	64
REPEAT .....	53, 59
Répéter la lecture (iPod) .....	53
Répéter la lecture (périphérique USB) .....	59
Retard audio .....	43

**S**

Sélecteurs d'identité de groupe .....	7
SHUFFLE .....	53
Signal d'erreur .....	25
Signal de faible puissance .....	45
Son surround .....	34
Sortie audio HDMI .....	65
Sortie canal .....	36, 38
ST+3FAISCEAU (Stéréo + 3 Faisceau) .....	37
ST+3FAISCEAU+2 (St + 3 Faisceau Plus 2) .....	37
Syntonisation de fréquences .....	44
Syntonisation FM .....	44
Syntonisation via les présélections .....	45
Syntoniseur pour téléviseur satellite/par câble .....	19

**T**

Taux d'échantillonnage .....	33
Télécommande .....	9
Témoin CINEMA DSP .....	8
Témoin ENHANCER .....	8
Témoin LINK .....	7
Témoin REPEATER .....	8
Témoin RX .....	8
Témoin STATUS .....	5
Témoin TARGET .....	8
Témoin TX .....	8
Témoin VOL .....	8, 32
Témoins de lecture .....	8
Témoins du syntoniseur .....	8
Témoins du système de diffusion de données radio .....	8
Test du son .....	64
Touche iPod CONTROL .....	54
TV .....	18, 21, 30
Type de programme .....	49



---

**U**

---

Unité de distance.....	67
UniVolume .....	40

---

**V**

---

Volume .....	32
Volume du caisson de basse .....	32

---

**W**

---

WMA .....	33
-----------	----

---

**X**

---

x.v.Color .....	75
-----------------	----

---

**Z**

---

Zone idéale.....	62
------------------	----

