

YSP-4000

Digital Sound Projector™

Système Acoustique Numérique

OWNER'S MANUAL
MODE D'EMPLOI
MANUALE DI ISTRUZIONI
MANUAL DE INSTRUCCIONES

Caution: Read this before operating this unit.

- 1 To assure the finest performance, please read this manual carefully. Keep it in a safe place for future reference.
- 2 Install this sound system in a well ventilated, cool, dry, clean place with at least 5 cm (2 in) of space above (or below) this unit – away from direct sunlight, heat sources, vibration, dust, moisture, and/or cold.
- 3 Locate this unit away from other electrical appliances, motors, or transformers to avoid humming sounds.
- 4 Do not expose this unit to sudden temperature changes from cold to hot, and do not locate this unit in an environment with high humidity (i.e. a room with a humidifier) to prevent condensation inside this unit, which may cause an electrical shock, fire, damage to this unit, and/or personal injury.
- 5 Avoid installing this unit where foreign object may fall onto this unit and/or this unit may be exposed to liquid dripping or splashing. On the top of this unit, do not place:
 - Other components, as they may cause damage and/or discoloration on the surface of this unit.
 - Burning objects (i.e. candles), as they may cause fire, damage to this unit, and/or personal injury.
 - Containers with liquid in them, as they may fall and liquid may cause electrical shock to the user and/or damage to this unit.
- 6 Do not cover this unit with a newspaper, tablecloth, curtain, etc. in order not to obstruct heat radiation. If the temperature inside this unit rises, it may cause fire, damage to this unit, and/or personal injury.
- 7 Do not plug in this unit to a wall outlet until all connections are complete.
- 8 Do not operate this unit upside-down. It may overheat, possibly causing damage.
- 9 Do not use force on switches, knobs and/or cords.
- 10 When disconnecting the power supply cable from the wall outlet, grasp the plug; do not pull the cable.
- 11 Do not clean this unit with chemical solvents; this might damage the finish. Use a clean, dry cloth.
- 12 Only voltage specified on this unit must be used. Using this unit with a higher voltage than specified is dangerous and may cause fire, damage to this unit, and/or personal injury. Yamaha will not be held responsible for any damage resulting from use of this unit with a voltage other than specified.
- 13 To prevent damage by lightning, keep the power supply cable disconnected from a wall outlet or this unit during a lightning storm.
- 14 Do not attempt to modify or fix this unit. Contact qualified Yamaha service personnel when any service is needed. The cabinet should never be opened for any reasons.
- 15 When not planning to use this unit for long periods of time (i.e. vacation), disconnect the power supply cable from the wall outlet.
- 16 Be sure to read the “Troubleshooting” section on common operating errors before concluding that this unit is faulty.
- 17 Before moving this unit, press STANDBY/ON to set this unit in standby mode, and disconnect the power supply cable from the wall outlet.
- 18 Condensation will form when the surrounding temperature changes suddenly. Disconnect the power supply cable from the outlet, then leave the unit alone.
- 19 When using the unit for a long time, the unit may become warm. Turn the power off, then leave the unit alone for cooling.
- 20 Install this unit near the AC outlet and where the AC power plug can be reached easily.
- 21 The batteries shall not be exposed to excessive heat such as sunshine, fire or the like.

WARNING

TO REDUCE THE RISK OF FIRE OR ELECTRIC SHOCK, DO NOT EXPOSE THIS UNIT TO RAIN OR MOISTURE.

WARNING

THE POWER SUPPLY CABLE OF THIS UNIT MUST BE CONNECTED TO THE MAIN SOCKET OUTLET VIA A PROTECTIVE EARTHING CONNECTION.

This unit is not disconnected from the AC power source as long as it is connected to the AC wall outlet, even if this unit itself is turned off by STANDBY/ON. This state is called the standby mode. In this state, this unit is designed to consume a very small quantity of power.

FOR U.K. CUSTOMERS

If the socket outlets in the home are not suitable for the plug supplied with this appliance, it should be cut off and an appropriate 3-pin plug fitted. For details, refer to the instructions described below.

Note

The plug severed from the mains lead must be destroyed, as a plug with a bared flexible cord is hazardous if engaged in a live socket outlet.

IMPORTANT

THE WIRES IN THIS MAINS LEAD ARE COLOURED IN ACCORDANCE WITH THE FOLLOWING CODE:

GREEN-AND-YELLOW:	EARTH
BLUE:	NEUTRAL
BROWN:	LIVE

As the colours of the wires in the mains lead of this apparatus may not correspond with the coloured markings identifying the terminals in your plug, proceed as follows:

The wire which is coloured GREEN-AND-YELLOW must be connected to the terminal in the plug which is marked by the letter “E” or the safety earth symbol or coloured GREEN or GREEN-AND-YELLOW.

The wire which is coloured BLUE must be connected to the terminal marked with the letter “N” or coloured BLACK.

The wire which is coloured BROWN must be connected to the terminal marked with the letter “L” or coloured RED.

CAUTION

Danger of explosion if battery is incorrectly replaced. Replace only with the same or equivalent type.

CAUTION

Use of controls or adjustments or performance of procedures other than those specified herein may result in hazardous radiation exposure.

This symbol mark is according to the EU directive 2002/96/EC.



This symbol mark means that electrical and electronic equipment, at their end-of-life, should be disposed of separately from your household waste.

Please act according to your local rules and do not dispose of your old products with your normal household waste.

Contents

INTRODUCTION

Overview	2
Features	3
Using this manual	5
Supplied accessories	6
Controls and functions	7
Front panel	7
Front panel display	8
Rear panel	9
Remote control (Europe, Australia, Asia, and Korea models)	11
Remote control (U.S.A. and Canada models)	14

PREPARATION

Installation	17
Before installing this unit	17
Installing this unit	17
Connections	20
Before connecting components	21
Connections using HDMI cables	22
Connecting a TV	23
Connecting a DVD player/recorder	24
Connecting a digital satellite tuner or a cable TV tuner	25
Connecting a digital airwave tuner	26
Connecting a portable audio player	27
Connecting other external components	28
Connecting a subwoofer	29
Connecting the FM antenna	30
About the RS-232C/IR-OUT/IR IN terminals	30
Connecting the AC power supply cable	31

SETUP

Getting started	32
Installing batteries in the remote control	32
Operation range of the remote control	32
Turning on this unit or setting it to the standby mode	33
Using SET MENU	34
Displaying the OSD (on-screen display)	34
The flow chart of SET MENU	35
Changing OSD language	36
AUTO SETUP (IntelliBeam)	37
The flow chart of AUTO SETUP	37
Installing the IntelliBeam microphone	38
Using AUTO SETUP (IntelliBeam)	39
Using the system memory	44
Convenient usage of the system memory	44
Saving settings	44
Loading settings	45

BASIC OPERATION

Playback	47
Selecting the input source	47
Playing back sources	48
Adjusting the volume	49
FM tuning	50
FM controls and functions	50
Automatic tuning	51
Manual tuning	51
Automatic preset tuning	52

Manual preset tuning	53
Selecting a preset station	54
Displaying the Radio Data System information (Europe model only)	54
Enjoying surround sound	56
5 Beam	56
Stereo plus 3 Beam	57
3 Beam	57
My Surround	57
Enjoying 2-channel sources in surround sound	59
Enjoying TV in surround sound	60
Adjusting surround mode parameters	61
Enjoying stereo sound	62
2-channel stereo playback	62
5-channel stereo playback	62
Playing back sound clearly (My Beam)	63
Using auto-adjust function	63
Using manual-adjust function	64
Using sound field programs	65
CINEMA DSP programs	67
Using the music enhancer	70
Using the volume mode (Night listening enhancer/ TV volume equal mode)	71
Using the sleep timer	72
Displaying the input source information	74
Using the HDMI control feature	75

ADVANCED OPERATION

MANUAL SETUP	76
Using MANUAL SETUP	77
BEAM MENU	78
SOUND MENU	82
INPUT MENU	84
DISPLAY MENU	88
Adjusting the audio balance	90
Using the test tone	90
Using the audio output being played back	91
Selecting the input mode	93
Adjusting the system parameters	94
Using the system parameters	94
Setting the MEMORY PROTECT	95
Setting the MAX VOLUME	96
Setting the TURN ON VOLUME	96
Setting the MONITOR CHECK	97
Setting the DEMO MODE	98
Setting the PANEL INPUT KEY	99
Disabling the front panel keys	100
Setting the FACTORY PRESET	101
Remote control features	103
Setting remote control codes	103
Controlling other components	104
Using the TV macro	107

ADDITIONAL INFORMATION

Troubleshooting	109
Glossary	113
Index	115
Specifications	116

List of remote control codes	i
---	---

INTRODUCTION

PREPARATION

SETUP

BASIC
OPERATION

ADVANCED
OPERATION

ADDITIONAL
INFORMATION

English

Overview

It is generally accepted that in order to fully enjoy the benefits of surround sound at home, you must endure the agony of wiring and installing a great number of speakers in the hope that your listening room will give you the same kind of surround sound experience as your local movie theater.

Yamaha YSP-4000 Digital Sound Projector challenges this preconception that complicated speaker setup and troublesome wiring go hand-in-hand with the enjoyment of multi-channel surround sound.

This slimline unit does away with the need for complicated wiring and installation worries, leaving you with a unit that is not only easy to set up, but is also capable of reproducing the kind of powerful surround sound you have been waiting for from its built-in 2 woofers and 40 full-range small speakers.

You can fine-tune the parameters of this unit to adjust the delay time for separate sound beams, resulting in highly directional sound that comes in on the listening position from all directions.

The YSP-4000 projects sound beams containing surround sound information for the front right (R), front left (L), surround right (SR), and surround left (SL) speaker positions, which are reflected off the walls of your listening room before reaching the actual listening position. With the addition of center (C) sound beams, this Digital Sound Projector creates true-to-life 5.1-channel surround sound that makes you feel as if there are actual speakers around the room.

Sit back and enjoy the real sound experience of this simple, yet stylish Digital Sound Projector.

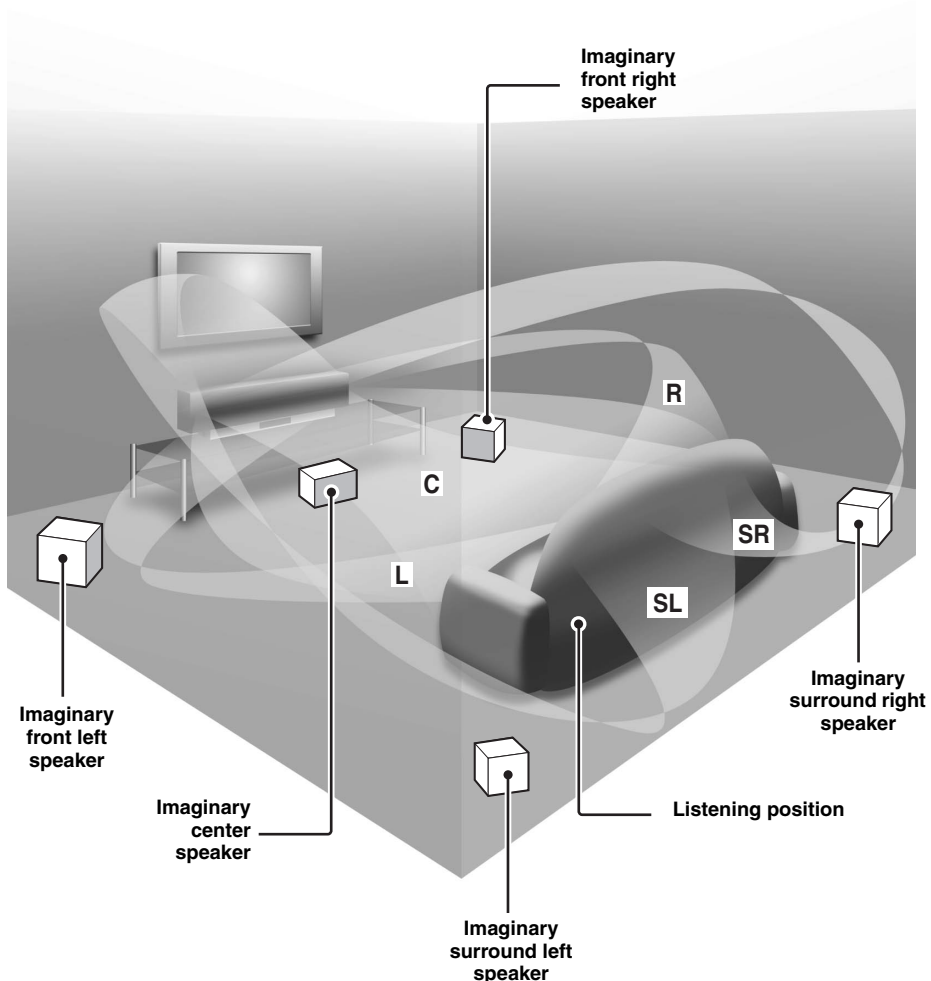

Features

Digital Sound Projector™

The Digital Sound Projector technology allows one slim unit to control and steer multiple channels of sound to generate multi-channel surround sound, thus eliminates the need for satellite loudspeakers and cabling normally associated with conventional surround sound systems. This unit also employs the beam modes that let you enjoy the surround sound (5 Beam, Stereo plus 3 Beam, 3 Beam, and My Surround), 2-channel and 5-channel stereo playback, and My Beam.

My Surround

In addition to the above mentioned beam modes, this unit is equipped with My Surround beam mode that allows you to enjoy surround system even in a small listening area.

My Beam

This unit employs My Beam that ensures a clear sound in a noisy environment. You can adjust the beam angle manually or automatically using the supplied remote control to the maximum of 45°, rightward and leftward.

Cinema DSP

This unit employs the Cinema DSP technology developed by Yamaha Electronics Corp. that lets you experience movies at home with all the original dramatic sound impact.

HDMI™ (High-Definition Multimedia Interface)

- ◆ HDMI interface for standard, enhanced, or high-definition video (including 1080p video signal transmission) as well as multi-channel digital audio based on HDCP
- ◆ Simple and easy connections with HDMI supported external components
- ◆ Functional link with an HDMI control-compatible TV
- ◆ Analog video up-scaling from 480i (NTSC)/576i (PAL) or 480p (NTSC)/576p (PAL) to 720p or 1080i

Versatile Remote Control

The supplied remote control comes with preset remote control codes used to control the DVD player, VCR, cable TV tuner, and digital satellite tuner connected to this unit. In addition, the remote control is equipped with the macro capability that enables a series of operations with the press of a single button.

AUTO SETUP (IntelliBeam)

This unit employs the automatic sound beam and acoustic optimization technology with the aid of the supplied IntelliBeam microphone. You can avoid troublesome listening-based speaker setup and achieve highly accurate sound beam adjustments that best match your listening environment.

Compatibility with the Newest Technologies

This unit employs decoders compatible with Dolby Digital, DTS, Dolby Pro Logic, Dolby Pro Logic II, DTS Neo:6, Music Enhancer, and Neural Surround.

- ◆ **Dolby Digital**
This is the standard audio signal format used on various digital media such as DVD, Blu-ray, and HD DVD. This surround technology delivers high-quality digital audio for up to 5.1 discrete channels to produce a directional and more realistic effect.
- ◆ **DTS**
This is the standard audio signal format used on various digital media such as DVD, Blu-ray, and HD DVD. This surround technology delivers high-quality digital audio for up to 5.1 discrete channels to produce a directional and more realistic effect.
- ◆ **Dolby Pro Logic**
This sophisticated, matrix decoding technology up-converts any 2-channel source audio to a 5.1-channel full bandwidth playback, resulting in a surround sound experience.
- ◆ **Dolby Pro Logic II**
This is a redesigned version of Dolby Pro Logic that employs 2 stereo surround channels, a subwoofer, and a greatly enhanced steering logic. This improved technology provides an exceptionally stable sound field that simulates 5.1 to a much greater degree than the original Dolby Pro Logic.
- ◆ **DTS Neo:6**
This technology decodes the conventional 2-channel sources for 6-channel playback, enabling playback with the full-range channels with higher separation. Music mode and Cinema mode are available to play back music and movie sources respectively.
- ◆ **Music Enhancer** to improve the sound quality of compression artifacts such as the MP3 format.
- ◆ **Neural Surround decoder** (U.S.A and Canada models only)

Sophisticated FM tuner

- ◆ 40-station random and direct preset tuning
- ◆ Automatic preset tuning
- ◆ Radio Data System capability (Europe model only)

XM™ Satellite Radio

(U.S.A. and Canada models only)

- ◆ XM Satellite Radio tuning capability (using the XM Mini-Tuner Dock, and Antenna sold separately by XM Satellite Radio)
- ◆ Neural Surround decoder to play back the XM HD content of XM Satellite Radio broadcasts in multi-channels, resulting in a full surround sound experience
- ◆ XM Satellite Radio information displaying capability

iPod™ Controlling Capability

(U.S.A., Canada, and Australia models only)

- ◆ DOCK terminal to connect a Yamaha iPod universal dock (such as the YDS-10, sold separately), which supports iPod (Click and Wheel), iPod nano, and iPod mini
- ◆ Playback information displaying capability
- ◆ Battery charging capability

IntelliBeam

The “IntelliBeam” logo and “IntelliBeam” are trademarks of YAMAHA CORPORATION.



The “CINEMA DSP” logo and “Cinema DSP” are registered trademarks of YAMAHA CORPORATION.



Manufactured under license from Dolby Laboratories. “Dolby”, “Pro Logic”, and the double-D symbol are trademarks of Dolby Laboratories.



“DTS” and “Neo:6” are registered trademarks of DTS, Inc.

HDMI

“HDMI”, the “HDMI” logo and “High-Definition Multimedia Interface” are trademarks or registered trademarks of HDMI Licensing LLC.



Manufactured under license from 1 Ltd. Worldwide patents applied for.

The “1” logo and “Digital Sound Projector™” are trademarks of 1 Ltd.



TruBass, SRS and the “(●)” symbol are registered trademarks of SRS Labs, Inc. TruBass technology is incorporated under license from SRS Labs, Inc.



EUPHONY™ is a trademark of DiMAGIC Co., Ltd.

Using this manual

Notes

- This manual describes how to connect and operate this unit. For details regarding the operation of external components, refer to the supplied owner's manual for each component.
- Operations in this manual use keys on the supplied remote control of this unit unless otherwise specified.
- * indicates a tip for your operation.
- This manual is printed prior to production. Designs and specifications are subject to change in part as a result of improvements, etc. In case of differences between the manual and the product, the product has priority.

1 Install this unit in your listening room.

See "Installation" on page 17.



2 Connect this unit to your TV and other external components.

See "Connections" on page 20.



3 Prepare the remote control and turn on the power of this unit.

See "Getting started" on page 32.



4 Run AUTO SETUP.

See "AUTO SETUP (IntelliBeam)" on page 37.



5 Play back a source.

See "Playback" on page 47.



6 Change the beam modes and/or CINEMA DSP settings.

See "Enjoying surround sound" on page 56.



If you want to make additional settings and adjustments

7 Run MANUAL SETUP to fine-tune settings and/or set remote control codes.

See "MANUAL SETUP" on page 76 and "Remote control features" on page 103.

Supplied accessories

Check that you have received all of the following parts.

Remote control (×1)

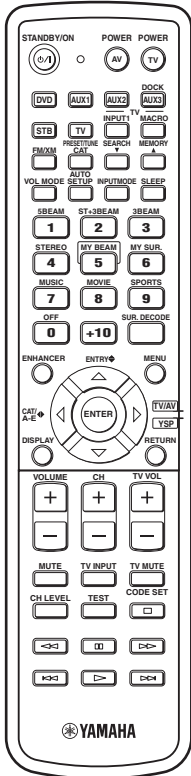

(U.S.A. and Canada models)

**Batteries (×2)
(AA, R6, UM-3)**

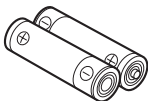

Demonstration DVD (×1)

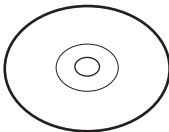

Fasteners (×4)

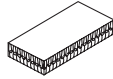

Cable clamp (×1)

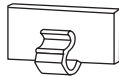

IntelliBeam microphone (×1)

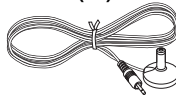

Cardboard microphone stand (×1)

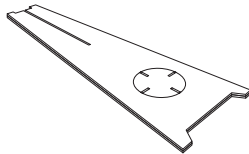

Optical cable (×1)

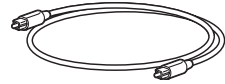

Digital audio pin cable (×1)

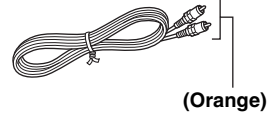

(Orange)

Audio pin cable (×1)

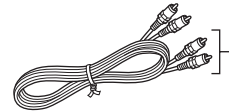

(White/Red)

**REFERENCE GUIDE
(iPod/XM Radio) (×1)**



(U.S.A., Canada, and Australia models only)

Indoor FM antenna (×1)

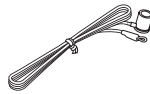

OSD* video pin cable (×1)

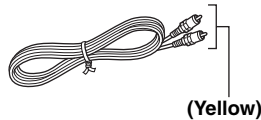

(Yellow)

* OSD: On-Screen Display

AC power supply cable (×1)

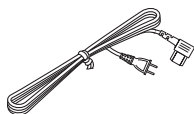

QUICK REFERENCE GUIDE

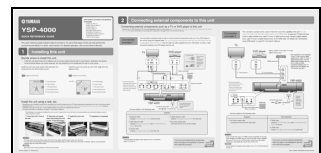

* The number of provided languages varies depending on the model.

Controls and functions

Front panel

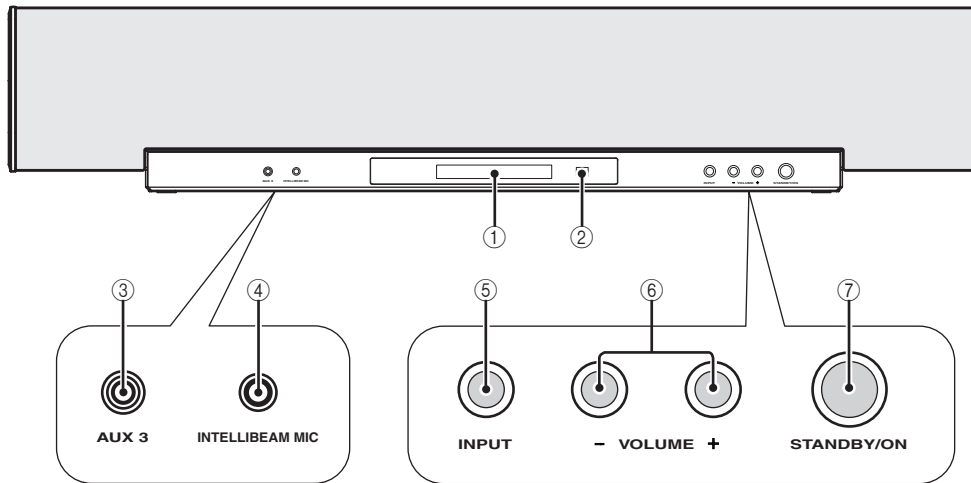

① Front panel display

Shows information about the operational status of this unit.

② Remote control sensor

Receives infrared signals from the remote control.

③ AUX 3 input jack

Connect your portable audio player (see page 27).

④ INTELLIBEAM MIC jack

Connect the supplied IntelliBeam microphone for AUTO SETUP (see page 38).

⑤ INPUT

Press repeatedly to switch between input sources (see page 47).

Outputs a test tone to experience the sound beam (see page 98).

⑥ VOLUME +/-

Controls the volume level of all audio channels (see page 49).

⑦ STANDBY/ON

Turns on the power of this unit or sets it to the standby mode (see page 33).

Notes

- When you turn on this unit, you will hear a click sound followed by the 4 to 5-second interval before sound reproducing.
- In the standby mode, this unit consumes a small amount of power in order to receive infrared signals from the remote control or to search for HDMI signals.

Front panel display

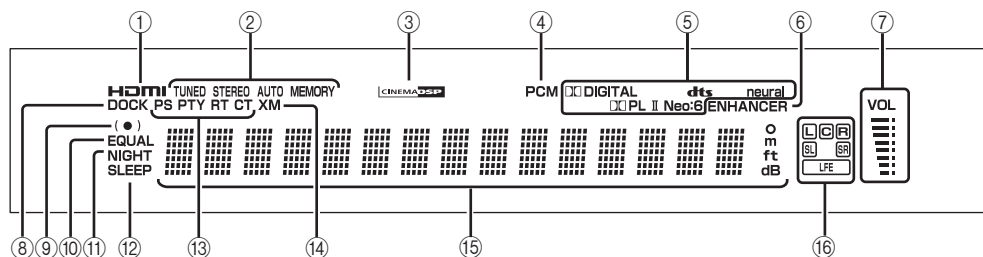

① HDMI indicator

Lights up when the signal of the selected input source is input at the HDMI IN jack(s).

② TUNER indicators

FM: Light up when this unit is receiving an FM broadcast.
XM: MEMORY flashes during the XM preset operation (U.S.A. and Canada models only).

③ CINEMA DSP indicator

Lights up when a sound field program is selected (see page 67).

④ PCM indicator

Lights up when this unit is reproducing PCM (Pulse Code Modulation) digital audio signals.

⑤ Decoder indicators

Light up when the corresponding decoder operates (see page 58).

Note

The neural decoder is available for the U.S.A. and Canada models only.

⑥ ENHANCER indicator

Lights up when the Music Enhancer is selected (see page 70).

⑦ Volume level indicator

Displays the current volume level.

⑧ DOCK indicator (U.S.A., Canada, and Australia models only)

Lights up when your iPod (Click and Wheel), iPod nano, or iPod mini is connected to this unit via the DOCK terminal on this unit.

⑨ SRS TruBass indicator

Lights up when TruBass is turned on (see page 84).

⑩ EQUAL indicator

Lights up when the TV volume equal mode is selected (see page 71).

⑪ NIGHT indicator

Lights up when one of the night listening enhancers is selected (see page 71).

⑫ SLEEP indicator

Lights up when the sleep timer is set (see page 72).

⑬ Radio Data System indicators (Europe model only)

Show the current Radio Data System status.

⑭ XM indicator (U.S.A. and Canada models only)

Lights up when XM is selected as the input source.

⑮ Multi-information display

Shows information with alphanumeric characters when you adjust the parameters of this unit.

⑯ Input channel indicators

Show information when you adjust the parameters of this unit. The channel component of the current digital input signal is displayed (see page 58).



You can adjust the brightness and display setting of the front panel display using the F.DISPLAY SET parameter in MANUAL SETUP (see page 88).

Rear panel

The illustration below shows the rear panel of the U.S.A. and Canada models.

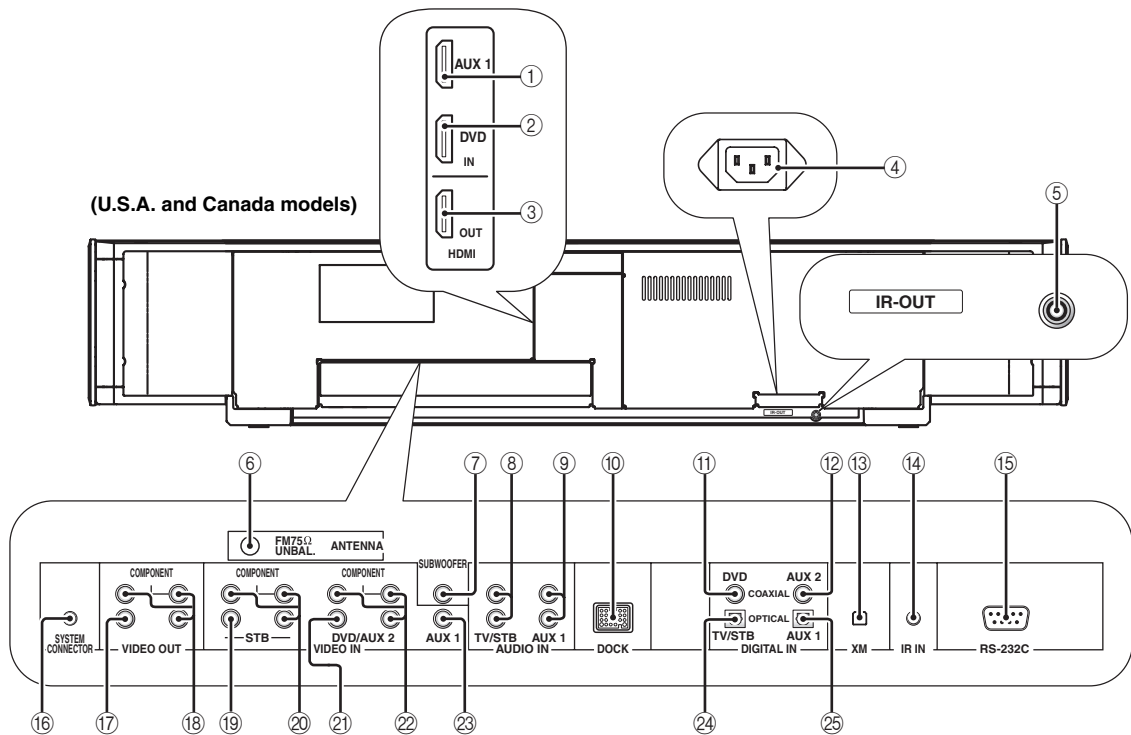

① AUX 1 HDMI IN jack

Connect your digital satellite tuner, cable TV tuner, digital air wave tuner, or game console via an HDMI connection (see page 22).

② DVD HDMI IN jack

Connect your DVD player via an HDMI connection (see page 22).

③ HDMI OUT jack

Connect to the HDMI IN jack on your HDMI component such as a TV or a projector connected to this unit (see page 22).

④ AC IN

Connect the supplied AC power supply cable (see page 31).

⑤ IR-OUT terminal

This is a control expansion terminal for commercial use only (see page 30).

⑥ ANTENNA jack

Connect the FM antenna (see page 30).

⑦ SUBWOOFER jack

Connect your subwoofer (see page 29).

⑧ TV/STB AUDIO IN jacks

Connect your TV, digital satellite tuner, or cable TV tuner via an analog connection (see pages 23 and 25).

⑨ AUX 1 AUDIO IN jacks

Connect an external component via an analog connection (see page 24).

⑩ DOCK terminal

(U.S.A., Canada, and Australia models only)

Connect the Yamaha iPod universal dock (such as YDS-10, sold separately) (see page 2 in the Reference Guide).

⑪ DVD COAXIAL DIGITAL IN jack

Connect your DVD player via a coaxial digital connection (see page 24).

⑫ AUX 2 COAXIAL DIGITAL IN jack

Connect an external component via a coaxial digital connection (see page 28).

⑬ XM antenna jack**(U.S.A and Canada models only)**

Connect your XM Mini-Tuner Dock (sold separately) (see page 5 in the Reference Guide).

⑭ IR IN terminal

This is a control expansion terminal for commercial use only (see page 30).

⑮ RS-232C terminal

This is a control expansion terminal for commercial use only (see page 30).

⑯ SYSTEM CONNECTOR terminal**(U.S.A. and Canada models only)**

Use to connect a Yamaha subwoofer equipped with a SYSTEM CONNECTOR terminal to this unit.

⑰ VIDEO OUT jack

Connect to the video input jack of your TV via a composite analog video connection to display the OSD of this unit (see page 23).

⑱ COMPONENT VIDEO OUT jacks

Connect to the video input jacks of your TV via a component analog video connection to display the OSD of this unit (see page 23).

⑲ STB VIDEO IN jacks

Connect a digital satellite tuner or a cable TV tuner via a composite analog video connection (see pages 25 to 26).

⑳ STB COMPONENT VIDEO IN jacks

Connect a digital satellite tuner or a cable TV tuner via a component analog video connection (see pages 25 to 26).

㉑ DVD/AUX 2 VIDEO IN jacks

Connect a DVD player/recorder or an external component via a composite analog video connection (see pages 24 and 28).

㉒ DVD/AUX 2 COMPONENT VIDEO IN jacks

Connect a DVD player/recorder or an external component via a component analog video connection (see pages 24 and 28).

㉓ AUX 1 VIDEO IN jacks

Connect an external component via a composite analog video connection (see page 28).

㉔ TV/STB OPTICAL DIGITAL IN jack

Connect your TV, digital satellite tuner, or cable TV tuner via an optical digital connection (see pages 23 and 25).

㉕ AUX 1 OPTICAL DIGITAL IN jack

Connect an external component via an optical digital connection (see page 28).

Remote control (Europe, Australia, Asia, and Korea models)

This section describes the functions of the remote control used to control this unit. Some buttons marked with an asterisk (*) share the common functions between the YSP and TV/AV operation modes (29).



You can also control other components using the remote control once you set the appropriate remote control codes. See “Controlling other components” on page 104 for details.

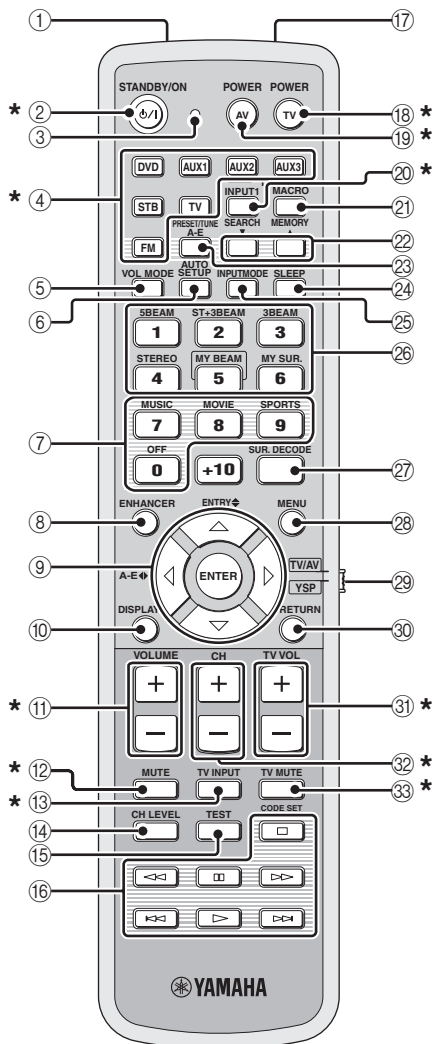

① Infrared window

Outputs infrared control signals. Aim this window at the component you want to operate.

② STANDBY/ON

Turns on the power of this unit or sets it to the standby mode (see page 33).

③ Transmission indicator

Lights up when infrared control signals are being output.

④ Input selector buttons

Use to select an input source (DVD, AUX1, AUX2, AUX3, STB, TV, or FM).

⑤ VOL MODE

Turns on or off the volume modes (see page 71).

⑥ AUTO SETUP

Enters the AUTO SETUP menu (see page 37).

⑦ CINEMA DSP program buttons

Select the CINEMA DSP programs (see page 65).

⑧ ENHANCER

Turns on or off the Music Enhancer (see page 70).

⑨ Cursor buttons $\triangle / \nabla / \triangleleft / \triangleright$, ENTER

Select and adjust SET MENU items.

⑩ DISPLAY

Displays information on the selected input signal.

⑪ VOLUME +/-

Increases or decreases the volume level of this unit (see page 49).

⑫ MUTE

Mutes the sound. Press again to restore the audio output to the previous volume level (see page 49).

⑬ TV INPUT

Toggles between the input sources on the TV (see page 104).

⑭ CH LEVEL

Adjusts the volume level of each channel (see page 91).

⑮ TEST

Outputs a test tone when adjusting the output level of each channel (see page 90).

⑩ DVD player/VCR control buttons

Control your DVD player or VCR (see pages 105 and 106).

⑪ My Beam microphone

Collects the test tones from this unit when using the My Beam auto-adjust function (see page 63).

⑫ TV POWER

Turns on the power of your TV or sets it to the standby mode (see page 104).

⑬ AV POWER

Turns on the power of the selected component or sets it to the standby mode (see pages 105 and 106).

⑭ INPUT1

Switches the input source on your TV (see page 104).

⑮ MACRO

Use to set the TV macro (see page 107).

⑯ /▲

Switches the preset station number (1 to 8) when this unit is receiving an FM broadcast (see page 54).

⑰ A-E

Switches the preset station group (A to E) when this unit is receiving an FM broadcast (see page 54).

⑱ SLEEP

Sets the sleep timer (see page 72).

⑲ INPUTMODE

Toggles between input modes (AUTO, DTS, and ANALOG) (see page 93).

⑳ Beam mode buttons

Change the beam mode settings (see pages 56, 62, and 63).

㉑ SUR. DECODE

Selects the surround mode for playback (see page 59).

㉒ MENU

Displays the setup menu on your TV monitor (see pages 39 and 77).

㉓ Operation mode selector

Selects the operation mode of this unit. Select YSP when operating this unit and select TV/AV when operating your TV or other AV components.

㉔ RETURN

Selects sleep timer settings or returns to the previous SET MENU screen.

㉕ TV VOL +/-

Adjusts the volume level of your TV (see page 104).

㉖ CH +/-

Changes the channels of your TV, digital satellite tuner, cable TV tuner, or VCR (see pages 104 and 106).

㉗ TV MUTE, CODE SET

Mutes the audio output of your TV (see page 104). Sets up remote control codes (see page 103).

Note

The functions ⑯ and ⑰ are available only when the FM stations are preset.

This section describes the functions of the remote control used to control FM, Radio Data System, or iPod when the TV/AV mode is selected with the operation mode selector (7). Note that the Radio Data System controls are available for Europe model only, and the iPod controls are available for Australia model only.

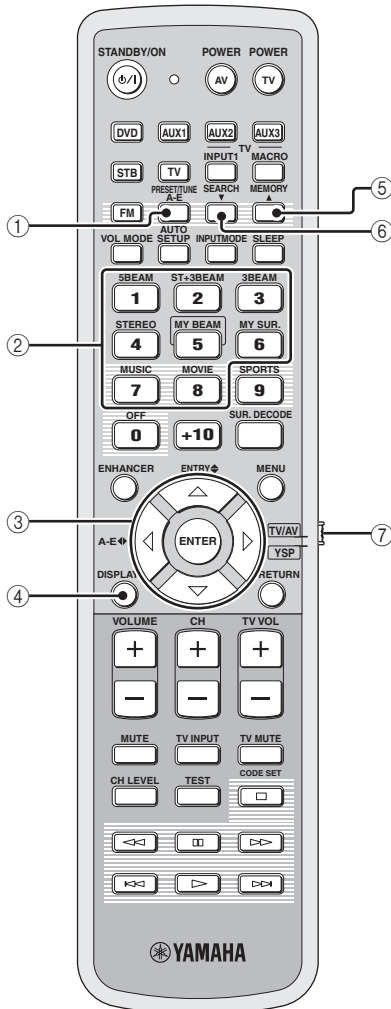

① PRESET/TUNE

FM: Switches between the preset search mode and the frequency search mode (see pages 51 to 54).

② Numeric buttons

FM: Enter numbers.

③ Cursor buttons \triangle / ∇ / \blacktriangleleft / \blacktriangleright , ENTER

FM: Use ENTRY \blacktriangleleft (\triangle / ∇) to change the preset station number (1 to 8) or frequency level (see pages 51 to 54).

Use A-E \blacktriangleleft (\blacktriangleleft / \blacktriangleright) to change the preset station group (A to E) (see pages 53 and 54). Use ENTER to confirm the input above.



These functions are also available when this unit is receiving the Radio Data System (see page 54) or playing back your iPod (see page 2 in the Reference Guide).

④ DISPLAY

Radio Data System and iPod: Displays information when this unit is receiving the Radio Data System (see page 54) or playing back your iPod (see page 2 in the Reference Guide).

⑤ MEMORY

FM: Stores the preset stations (see pages 52 and 53).



This function is also available when this unit is receiving the Radio Data System (see page 54).

⑥ SEARCH

FM: Switches between automatic and manual tuning (see page 51).

⑦ Operation mode selector

Selects the operation mode of this unit. Select YSP when operating this unit and select TV/AV when operating your TV or other AV components.

Remote control (U.S.A. and Canada models)

This section describes the functions of the remote control used to control this unit. Some buttons marked with an asterisk (*) share the common functions between the YSP and TV/AV operation modes (29).



You can also control other components using the remote control once you set the appropriate remote control codes. See “Controlling other components” on page 104 for details.

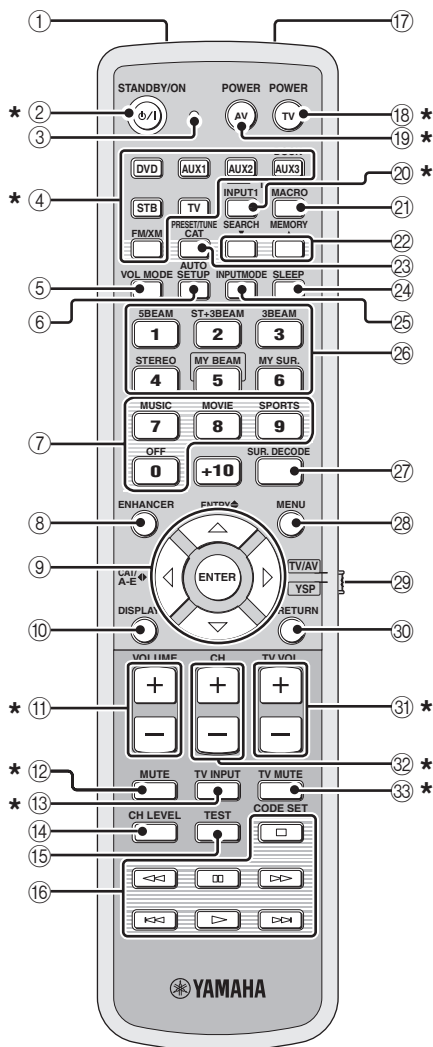

① Infrared window

Outputs infrared control signals. Aim this window at the component you want to operate.

② STANDBY/ON

Turns on the power of this unit or sets it to the standby mode (see page 33).

③ Transmission indicator

Lights up when infrared control signals are being output.

④ Input selector buttons

Use to select an input source (DVD, AUX1, AUX2, AUX3/DOCK, STB, TV, or FM/XM).

⑤ VOL MODE

Turns on or off the volume modes (see page 71).

⑥ AUTO SETUP

Enters the AUTO SETUP menu (see page 37).

⑦ Sound field program buttons

Select the sound field programs (see page 65).

⑧ ENHANCER

Turns on or off the Music Enhancer (see page 70).

⑨ Cursor buttons $\Delta / \nabla / \triangleleft / \triangleright$, ENTER

Select and adjust SET MENU items.

⑩ DISPLAY

Displays information on the selected input signal.

⑪ VOLUME +/-

Increases or decreases the volume level of this unit (see page 49).

⑫ MUTE

Mutes the sound. Press again to restore the audio output to the previous volume level (see page 49).

⑬ TV INPUT

Toggles between the input source on your TV (see page 104).

⑭ CH LEVEL

Adjusts the volume level of each channel (see page 91).

⑮ TEST

Outputs a test tone when adjusting the output level of each channel (see page 90).

⑩ DVD player/VCR control buttons

Control your DVD player or VCR (see pages 105 and 106).

⑪ My Beam microphone

Collects the test tones from this unit when using the My Beam auto-adjust function (see page 63).

⑫ TV POWER

Turns on the power of your TV or sets it to the standby mode (see page 104).

⑬ AV POWER

Turns on the power of the selected component or sets it to the standby mode (see pages 105 and 106).

⑭ INPUT1

Switches the input source on your TV (see page 104).

⑮ MACRO

Use to set the TV macro (see page 107).

⑯ /▲

Switches the preset station number (1 to 8) when this unit is receiving an FM broadcast or XM channel (see page 54).

⑰ CAT

Switches the preset station group (A to E) when this unit is receiving an FM broadcast or XM channel (see page 54).

⑱ SLEEP

Sets the sleep timer (see page 72).

⑲ INPUTMODE

Toggles between input modes (AUTO, DTS, and ANALOG) (see page 93).

⑳ Beam mode buttons

Change the beam mode settings (see pages 56, 62, and 63).

㉑ SUR. DECODE

Selects the surround mode for playback (see page 59).

㉒ MENU

Displays the setup menu on your TV monitor (see pages 39 and 77).

㉓ Operation mode selector

Selects the operation mode of this unit. Select YSP when operating this unit and select TV/AV when operating your TV or other AV components.

㉔ RETURN

Selects sleep timer settings or returns to the previous SET MENU screen.

㉕ TV VOL +/-

Adjusts the volume level of your TV (see page 104).

㉖ CH +/-

Changes the channels of your TV, digital satellite tuner, cable TV tuner, or VCR (see pages 104 and 106).

㉗ TV MUTE, CODE SET

Mutes the audio output of your TV (see page 104). Sets up remote control codes (see page 103).

Note

The functions ⑳ and ㉓ are available only when the FM/XM stations are preset.

This section describes the functions of the remote control used to control FM, XM Satellite Radio, or iPod when the TV/AV mode is selected with the operation mode selector (7).

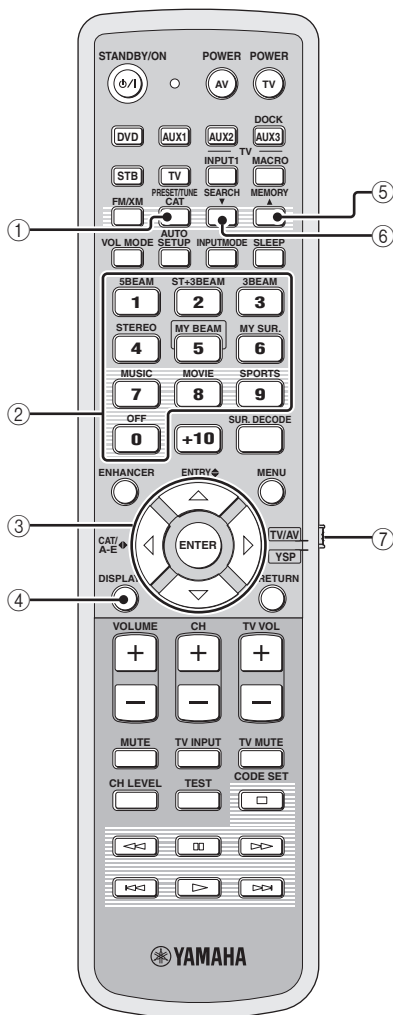

① **PRESET/TUNE**

FM: Switches between the preset search mode and the frequency search mode (see pages 51 to 54).

② **Numeric buttons**

FM, XM: Enter numbers.

③ **Cursor buttons $\triangle / \nabla / \leftarrow / \rightarrow$, ENTER**

FM: Use ENTRY \blacklozenge (\triangle / ∇) to change the preset station number (1 to 8) or frequency level (see pages 51 to 54). Use CAT/A-E \blacklozenge (\leftarrow / \rightarrow) to change the preset station group (A to E) (see pages 53 and 54). Use ENTER to confirm the input above.

XM: Use ENTRY \blacklozenge (\triangle / ∇) to select XM channels in All Channel Search mode/Category Search mode, and to select the preset channel number (1 to 8) in Preset Search mode. Use CAT/A-E \blacklozenge (\leftarrow / \rightarrow) to select XM categories in All Channel Search mode/Category Search mode, and to select the preset channel group (A to E) in Preset Search mode. Use ENTER to confirm the input above (see pages 7 and 8 in the Reference Guide).



These functions are also available when this unit is playing back your iPod (see page 2 in the Reference Guide).

④ **DISPLAY**

XM and iPod: Displays information when this unit is receiving an XM channel (see page 10 in the Reference Guide) or playing back your iPod (see page 3 in the Reference Guide).

⑤ **MEMORY**

FM: Stores the preset stations (see pages 52 and 53).
 XM: Use to store the preset stations (see page 9 in the Reference Guide).

⑥ **SEARCH**

FM: Switches between automatic and manual tuning (see page 51).
 XM: Switches between search modes (All Channel Search, Category Search, and Preset Search) (see pages 7 and 8 in the Reference Guide).

⑦ **Operation mode selector**

Selects the operation mode of this unit. Select YSP when operating this unit and select TV/AV when operating your TV or other AV components.

Installation

This section describes a suitable installation location to install this unit using a metal wall bracket, a rack or a stand. Depending on your installation environment, connections with external components can be done before installing this unit. We recommend that you temporarily place and arrange all components, including this unit, in order to decide which procedure should come first. Especially when you make a connection over HDMI, we recommend that you make a connection first before installation (see page 22).

Before installing this unit

This unit creates surround sound by reflecting projected sound beams off the walls of your listening room. The surround sound effects produced by this unit may not be sufficient when this unit is installed in the following locations.

- Rooms with walls inadequate for reflecting sound beams
- Rooms with acoustically absorbent walls
- Rooms with measurements outside the following range: W (3 to 7 m (10 to 23 ft)) x H (2 to 3.5 m (7 to 11.5 ft)) x D (3 to 7 m (10 to 23 ft))
- Rooms with less than 1.8 m (6 ft) from the listening position to this unit
- Rooms where objects such as furniture are likely to obstruct the path of sound beams
- Rooms where the listening position is close to the walls
- Rooms where the listening position is not in front of this unit



- You can enjoy surround sound by selecting My Surround (see page 57) as the beam mode even if your listening room may not fulfill the above conditions (except when the listening position is not directly facing toward the front of this unit).
- You can also enjoy surround sound by selecting 2-channel or 5-channel stereo playback (see page 62) or My Beam (see page 63) as the beam mode even if your listening room may not fulfill the above conditions.

Make sure you leave an adequate amount of ventilation space so that heat can escape. Make at least 5 cm (2 in) of space above or below this unit.

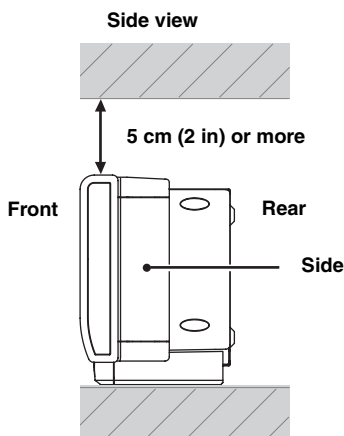

Notes

- We do not recommend putting this unit directly on the floor of your listening room. Please install this unit using a metal wall bracket, a rack, or a stand.
- This unit weighs 15.5 kg (34 lbs 3 oz). Be sure to install this unit where it will not fall subject to vibrations, such as from an earthquake, and where it is out of the reach of children.
- When using a cathode-ray tube (CRT) TV, do not install this unit directly above your TV.
- This unit is shielded against magnetic rays. However, if the picture on your TV screen becomes blurred or distorted, we recommend moving this unit away from your TV.

Installing this unit

Install this unit where there are no obstacles such as furniture obstructing the path of sound beams. Otherwise, the desired surround sound effects may not be achieved. You may install this unit in parallel with the wall or in the corner.

Parallel installation

Install this unit in the exact center of the wall when it is measured from the left and right corners.

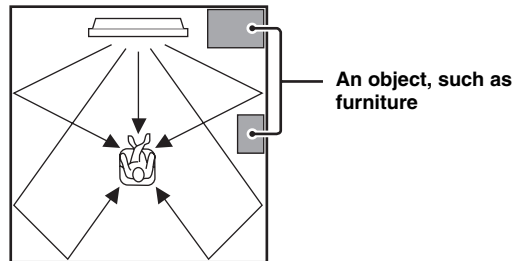

Corner installation

Install this unit in the corner at a 40° to 50° angle from the adjacent walls.

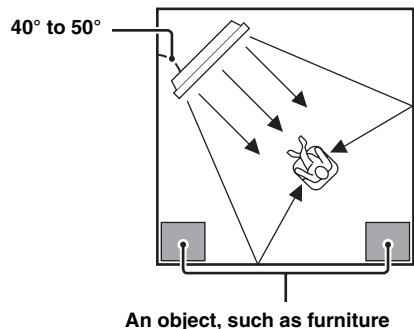

■ Installation examples

Example 1

Install this unit as close to the exact center of the wall as possible.

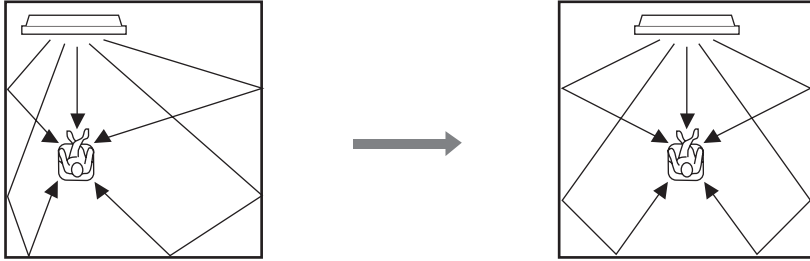

Example 2

Install this unit so that the sound beams can be reflected off the walls.

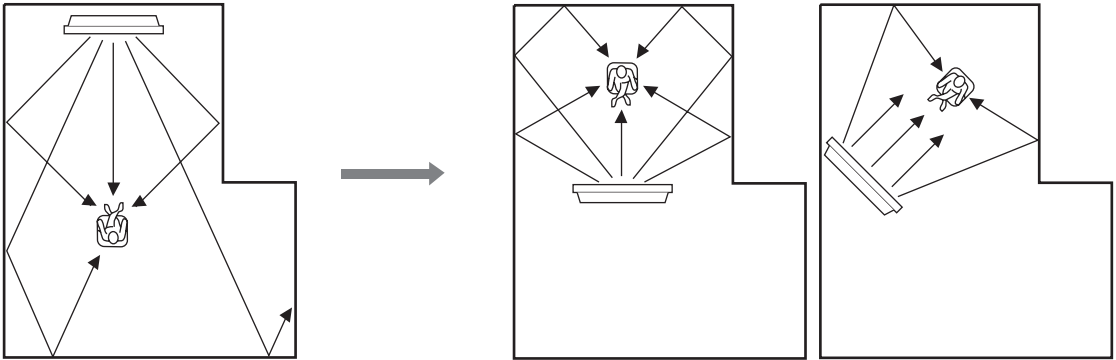

Example 3

Install this unit as close to the exact front of your normal listening position as possible.

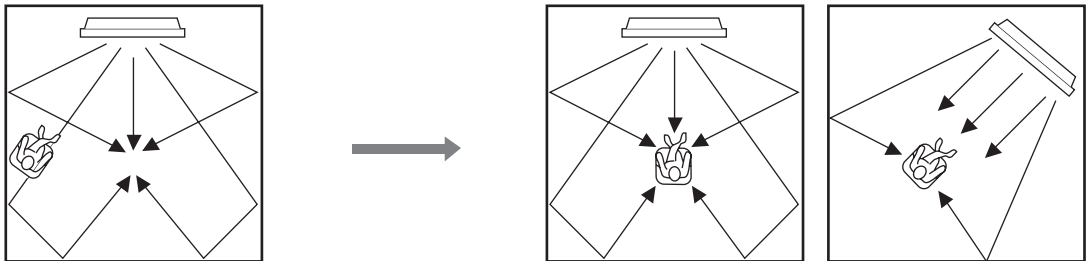

■ Using a metal wall bracket

You can use the optional metal wall bracket (such as SPM-K30) to mount this unit on the wall in your listening room.

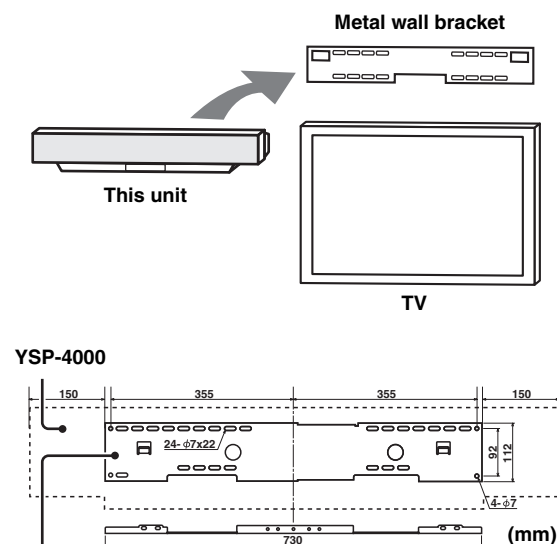

SPM-K30 (Option)



Refer to the instructions supplied with the metal bracket for details on how to attach the metal bracket to the wall or how to attach this unit to the metal bracket.

■ Using a stand

You can mount your TV on a stand placed on a commercially available rack and install this unit under your TV.

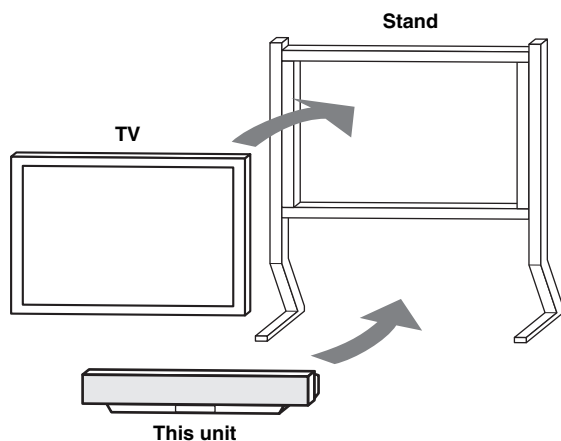

Refer to the instructions supplied with the stand for details on how to install the stand or how to mount the TV on the stand.

■ Using a rack

You can install this unit either above or under your TV in a commercially available rack.

When this unit is installed above your TV

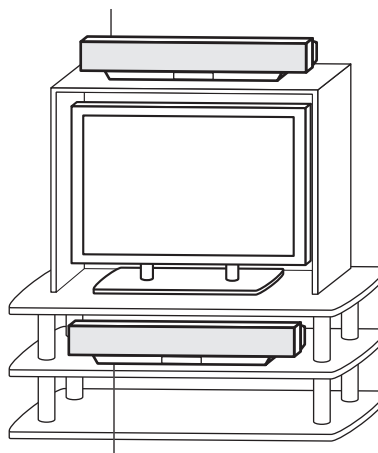

When this unit is installed under your TV

Note

Make sure that the rack is large enough to allow adequate ventilation space around this unit (see page 17) and that it is strong enough to support the weight of both this unit and your TV.

■ Affixing this unit

Peel off the film from each of the four supplied fasteners and then secure them to the bottom four corners of this unit and the top of the rack, etc.

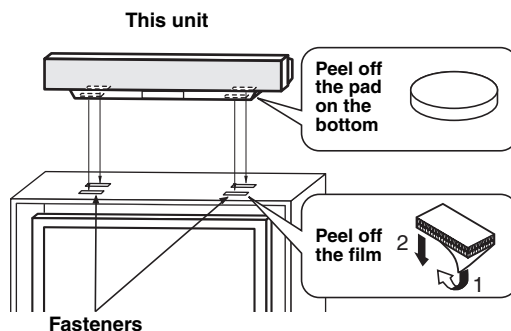

Notes

- Do not install this unit on top of a slanted surface. This unit may fall over and cause injury.
- Make sure you wipe the surface of the rack, etc. before securing the fasteners. Applying the tape to a dirty or wet surface will weaken the sticking power of the tape, and this unit may fall as a result.

Connections

This unit is equipped with the following types of audio/video input/output jacks/terminal:

For audio input

- 2 optical digital input jacks
- 2 coaxial digital input jacks
- 2 sets of analog input jacks
- 1 universal dock terminal
(U.S.A., Canada, and Australia models only)

For audio/video input

- 2 HDMI input jacks

For video input

- 3 composite video input jacks
- 2 sets of component video input jacks

For audio output

- 1 subwoofer output jack

For audio/video output

- 1 HDMI output jack

For video output

- 1 composite video output jack
- 1 set of component video output jacks

Use these jacks/terminal to connect external components such as your TV, DVD player, VCR, digital satellite tuner, cable TV tuner, digital air wave tuner, portable audio player, game console, and iPod. Further, by connecting a subwoofer to this unit, you can enjoy reinforced low-bass sounds. For details on how to connect various types of external components to this unit, see pages 22 to 29.

CAUTION

- Do not connect this unit or other components to the mains power until all connections between components are complete.
- Unplug the AC power supply cable before changing connections, moving or cleaning this unit.

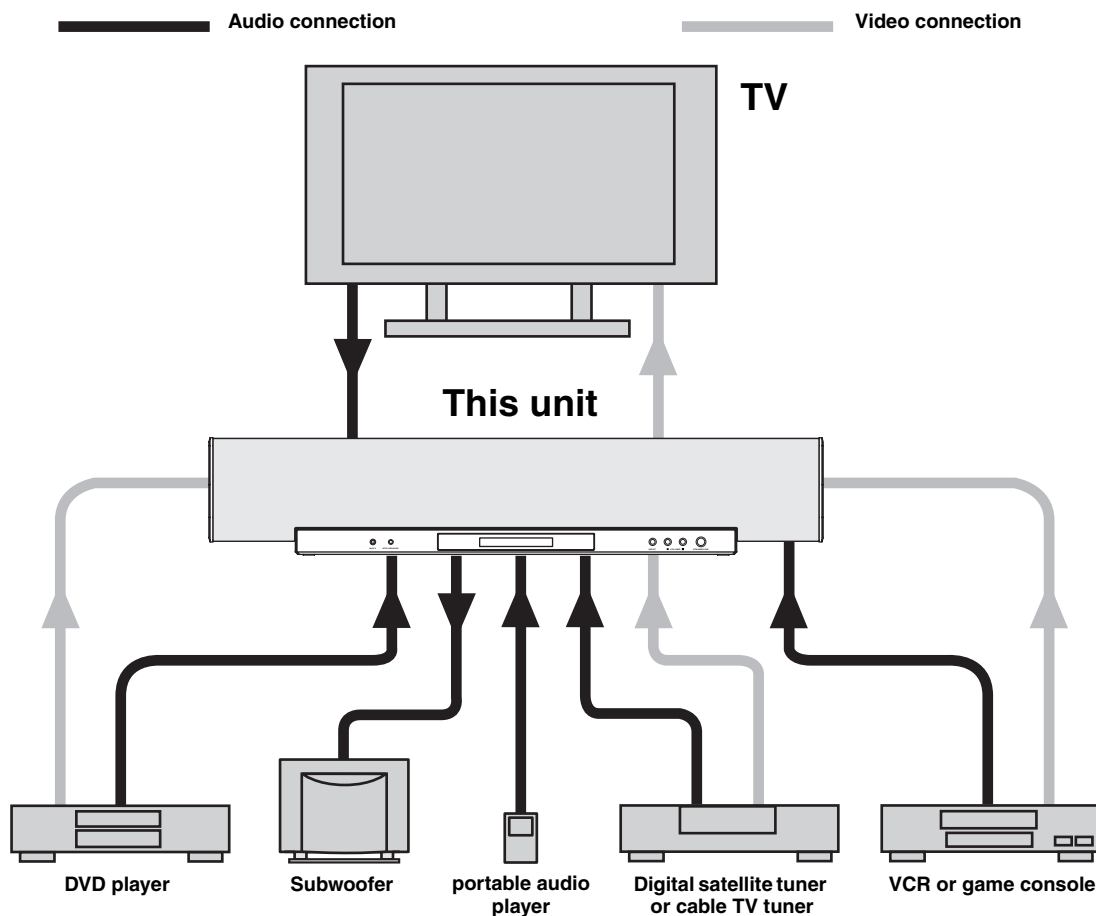

Before connecting components

Cables used for connections

Audio/Video

A HDMI cable



Audio

1 Audio pin cable (supplied)

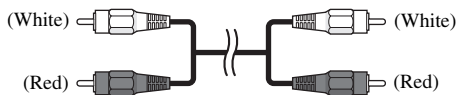

2 Optical cable (supplied)

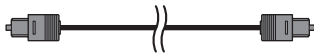

3 Digital audio pin cable (supplied)

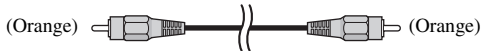

4 3.5 mm stereo mini plug cable

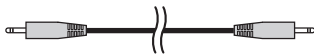

5 Subwoofer pin cable



Video

1 OSD video pin cable (supplied) / Video pin cable

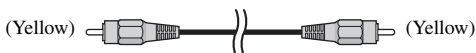

2 Component video pin cable

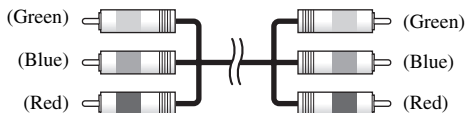

Notes on connecting the optical cable

- Pull out the cap before connecting the optical cable. When you are not using the optical cable, be sure to put the cap back in place.
- When inserting the cable into the optical digital jack, make sure the direction is correct.

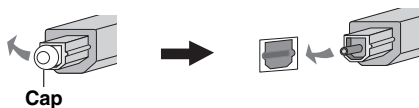

Affixing cables

To prevent cables from becoming unplugged, place the supplied cable clamp with the open side facing upward, attach it to the rear panel of this unit in a suitable position, and then affix cables in the cable clamp.

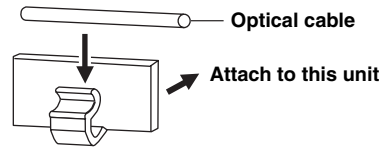

Information on HDMI™

Audio signals

Input source	Audio signal type
DVD video	Dolby Digital, DTS, PCM
DVD audio	2-channel stereo (up to 96 kHz/24 bit)
Blu-ray Disc HD DVD	Dolby Digital, DTS, PCM

Notes

- When CPPM copy-protected DVD audio is played back, video and audio signals may not be output depending on the type of DVD player.
- This unit is not compatible with HDCP-incompatible HDMI or DVI components.



- We recommend that you use an HDMI cable shorter than 5 m (16 ft) with the HDMI logo printed on it.
- Use a conversion cable (HDMI jack ↔ DVI-D jack) to connect this unit to other DVI components.

Priority order for audio input signals

When multiple types of audio signals are simultaneously being input from a single source component, this unit plays back the audio signals in the following priority order: HDMI → Digital → Analog

As default settings, the following input jacks are assigned to the corresponding input sources:

Input Source \ Input jack	HDMI	Digital	Analog
TV/STB		✓	✓
DVD	✓	✓	
AUX 1	✓	✓	✓
AUX 2		✓	
AUX 3			✓

Connections using HDMI cables

This unit is equipped with 2 HDMI input jacks and 1 HDMI output jack. If your TV and other components have HDMI jacks, use HDMI cables for simpler and easier connections, and you can skip the connection procedures from page 23 to 26. If your TV has a built-in digital satellite tuner and an optical digital output jack, connect the optical digital output jack on your TV to the TV/STB OPTICAL DIGITAL IN jack on this unit.



- We recommend that you secure the HDMI cable(s) with adhesive tape, etc. once you have connected the HDMI cable(s) to the HDMI jack(s) of this unit.
- This unit outputs analog video signal and analog/digital audio signals input at the video/component video jacks and analog/digital input jacks at the HDMI OUT jack.

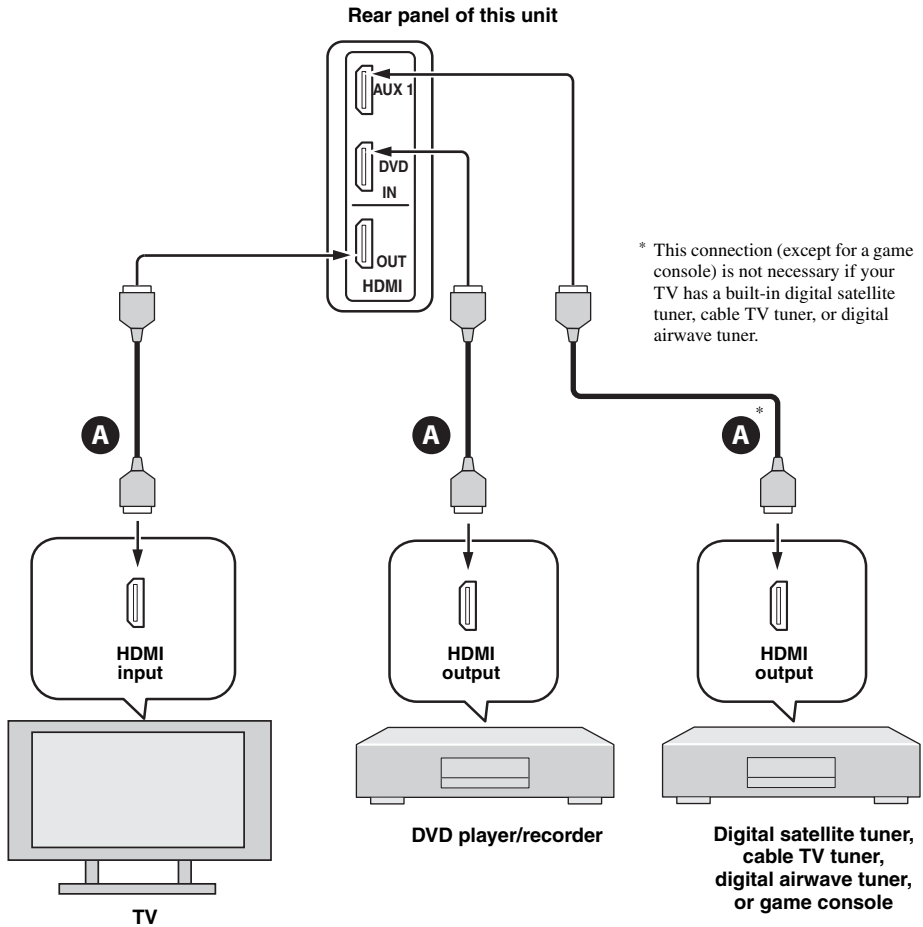

Audio/Video

- A** HDMI cable

Connecting a TV

For audio connection, connect the analog audio output jacks on your TV to the TV/STB AUDIO IN jacks on this unit. If your TV has an optical digital output jack, connect the optical digital output jack on your TV to the TV/STB OPTICAL DIGITAL IN jack on this unit.

For video connection, connect the video input jack on your TV to the VIDEO OUT jack on this unit to display the OSD for easy viewing when you adjust the system parameters in SET MENU. If your TV has component video input jacks, connect the component video input jacks of your TV to the COMPONENT VIDEO OUT jacks of this unit in addition to the composite video connection. Once the component video connection is made, you can enjoy images with better resolution.



To prevent the optical cable from being unplugged, affix the optical cable in the supplied cable clamp (see page 21).

Note

If you make analog and optical digital audio connections at the same time as shown in the illustration below, the digital audio signals input at the TV/STB OPTICAL DIGITAL IN jack take priority over the analog audio signals input at the TV/STB AUDIO IN jacks.

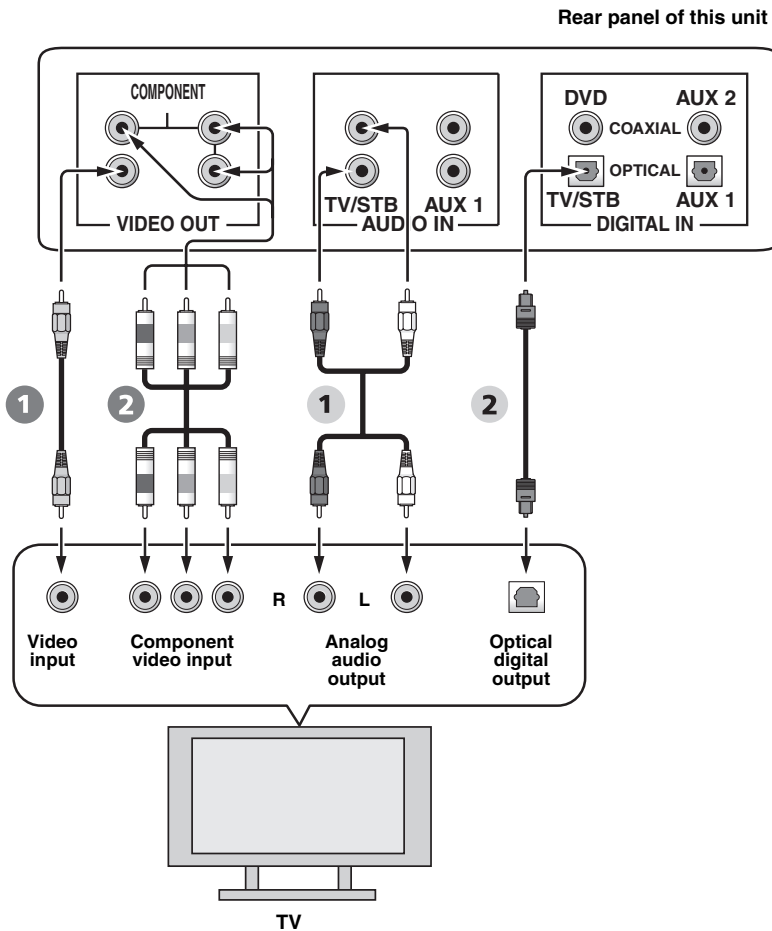

- 1 OSD video pin cable
- 2 Component video pin cable

- 1 Audio pin cable
- 2 Optical cable

Connecting a DVD player/recorder

For audio connection, connect the coaxial digital output jack on your DVD player/recorder to the DVD COAXIAL DIGITAL IN jack on this unit. When you connect this unit to your DVD/VCR combo player/recorder, connect the analog audio output jacks on your DVD/VCR combo player/recorder to the AUX 1 AUDIO IN jacks on this unit in addition to the coaxial digital audio connection.

For video connection, connect the video output jack of your DVD player/recorder to the DVD/AUX 2 VIDEO IN jack of this unit. If your DVD player/recorder has component video output jacks, connect the component video output jacks of your DVD player/recorder to the DVD/AUX 2 COMPONENT VIDEO IN jacks of this unit. Once the component video connection is made, you can enjoy images with better resolution.



To prevent the optical cable from being unplugged, affix the optical cable in the supplied cable clamp (see page 21).

Notes

- Check that your DVD player/recorder is properly set to output Dolby Digital and DTS digital audio signals. If not, adjust the system settings of your DVD player/recorder. For details, refer to the operation manual supplied with your DVD player/recorder.
- If your DVD player/recorder does not have a coaxial digital output jack, make an optical digital audio connection instead (see page 28).

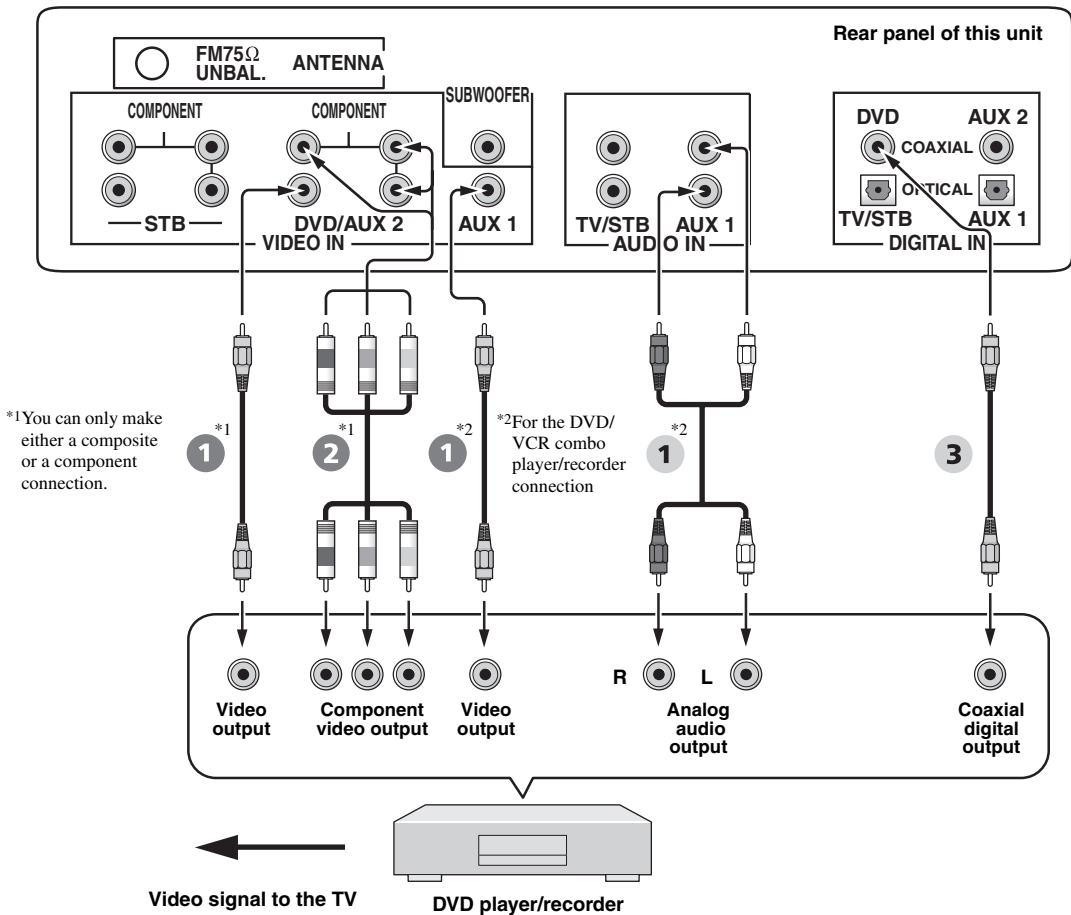

Video

- 1** Video pin cable
- 2** Component video pin cable

Audio

- 1** Audio pin cable
- 3** Digital audio pin cable

Connecting a digital satellite tuner or a cable TV tuner

For audio connection, connect the optical digital output jack on your digital satellite tuner or cable TV tuner to the TV/STB OPTICAL DIGITAL IN jack on this unit. Connect the analog audio output jacks on your digital satellite tuner or cable TV tuner to the TV/STB AUDIO IN jacks on this unit.

For video connection, connect the video output jack of your digital satellite tuner or cable TV tuner to the STB VIDEO IN jack of this unit. If your digital satellite tuner or cable TV tuner has component video output jacks, connect the component video output jacks of your digital satellite tuner or cable TV tuner to the STB COMPONENT VIDEO IN jacks of this unit. Once the component video connection is made, you can enjoy images with better resolution.



To prevent the optical cable from being unplugged, affix the optical cable in the supplied cable clamp (see page 21).

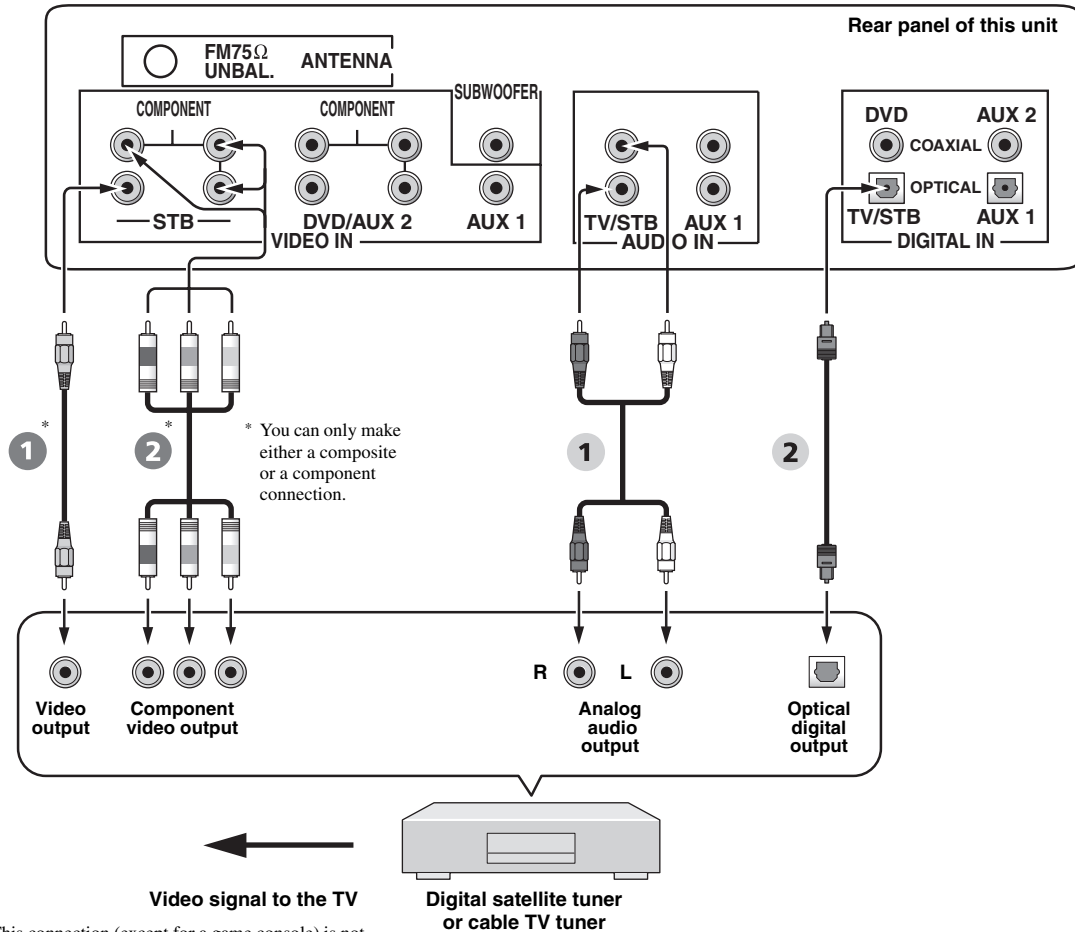

* This connection (except for a game console) is not necessary if your TV has a built-in digital satellite tuner, cable TV tuner, or digital airwave tuner.

Video

- 1 Video pin cable
- 2 Component video pin cable

Audio

- 1 Audio pin cable
- 2 Optical cable

Connecting a digital airwave tuner

For audio connection, connect the TV/STB AUDIO IN jacks on this unit to the analog audio output jacks on your TV. Connect the optical digital output jack on your digital airwave tuner to the TV/STB OPTICAL DIGITAL IN jack on this unit in addition to the analog audio connection. By doing so, you can enjoy both analog and digital broadcasts. For video connection, connect the video output jack of your digital airwave tuner to the STB VIDEO IN jack of this unit. If your digital airwave tuner has component video output jacks, connect the component video output jacks of your digital airwave tuner to the STB COMPONENT VIDEO IN jacks of this unit. Once the component video connection is made, you can enjoy images with better resolution.



To prevent the optical cable from being unplugged, affix the optical cable in the supplied cable clamp (see page 21).

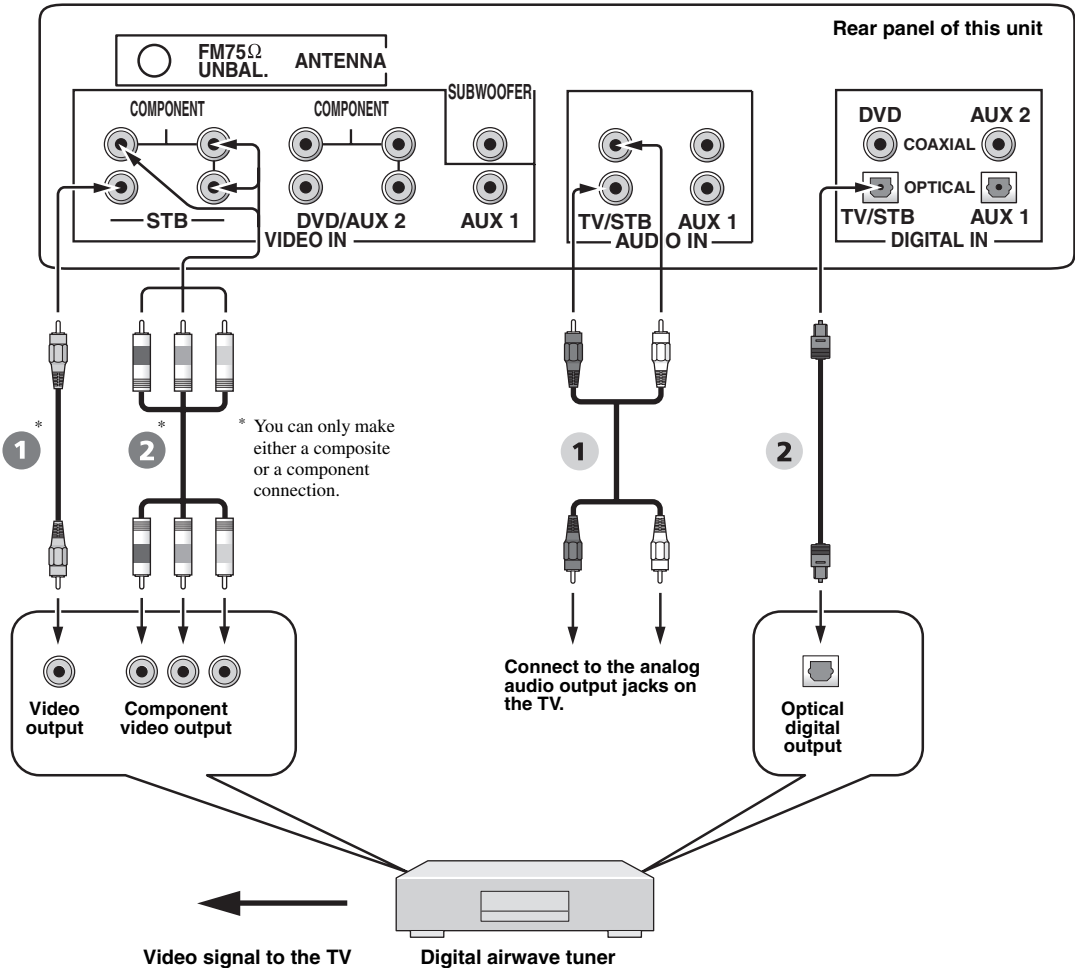

* This connection (except for a game console) is not necessary if your TV has a built-in digital satellite tuner, cable TV tuner, or digital airwave tuner.

Video

- 1 Video pin cable
- 2 Component video pin cable

Audio

- 1 Audio pin cable
- 2 Optical cable

Connecting a portable audio player

Connect the analog audio output jack on your portable audio player to the AUX 3 input jack on the front panel of this unit.

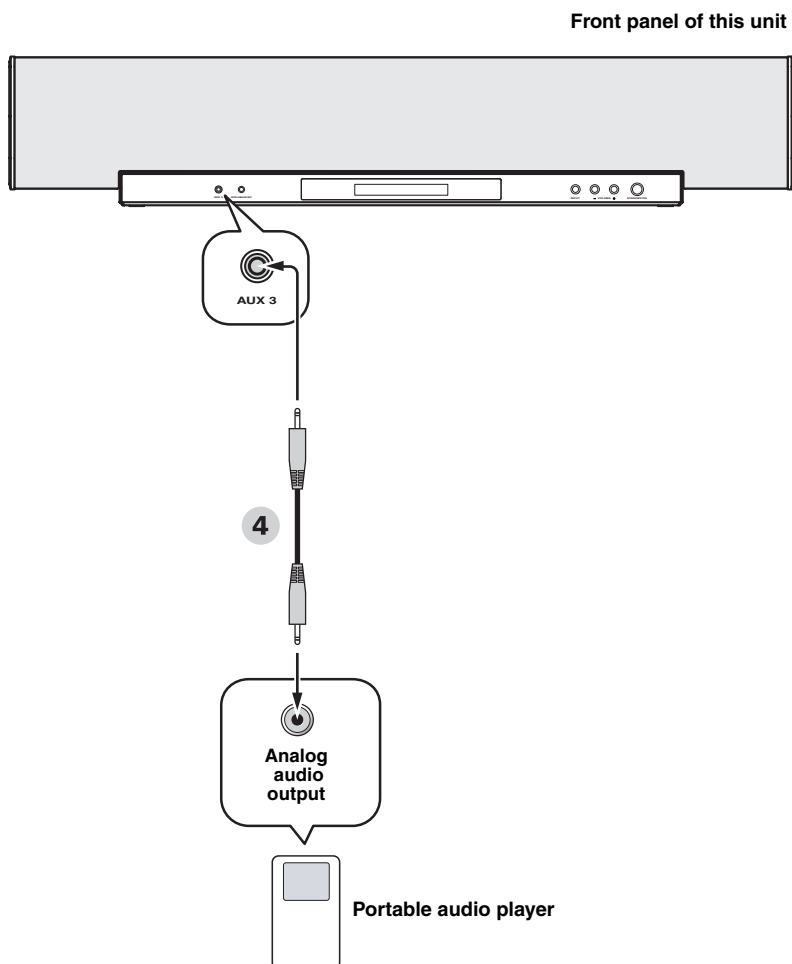

Audio

- 4 3.5 mm stereo mini plug cable

Connecting other external components

If your component supports optical digital connections, connect the optical digital output jack on your component (e.g., DVD player/recorder) to the AUX 1 OPTICAL DIGITAL IN jack on this unit. If your component does not support optical digital connections, connect the coaxial digital output jack on your component to the AUX 2 COAXIAL DIGITAL IN jack on this unit. If your component does not support any digital connections, connect the analog audio output jacks on your component (e.g., VCR) to the AUX 1 AUDIO IN jacks on this unit.

For video connection, connect the video output jack of your DVD player/recorder, etc. to the DVD/AUX 2 VIDEO IN (or AUX 1 VIDEO IN) jack of this unit. If your DVD player/recorder, etc. has component video output jacks, connect the component video output jacks of your DVD player/recorder, etc. to the DVD/AUX 2 COMPONENT VIDEO IN jacks of this unit. Once the component video connection is made, you can enjoy images with better resolution.



To prevent the optical cable from being unplugged, affix the optical cable in the supplied cable clamp (see page 21).

Note

If you make analog and digital audio connections at the same time as shown in the illustration below, the digital audio signals input at the AUX 1 OPTICAL DIGITAL IN or AUX 2 COAXIAL DIGITAL IN jack take priority over the analog audio signals input at the AUX 1 AUDIO IN jacks.

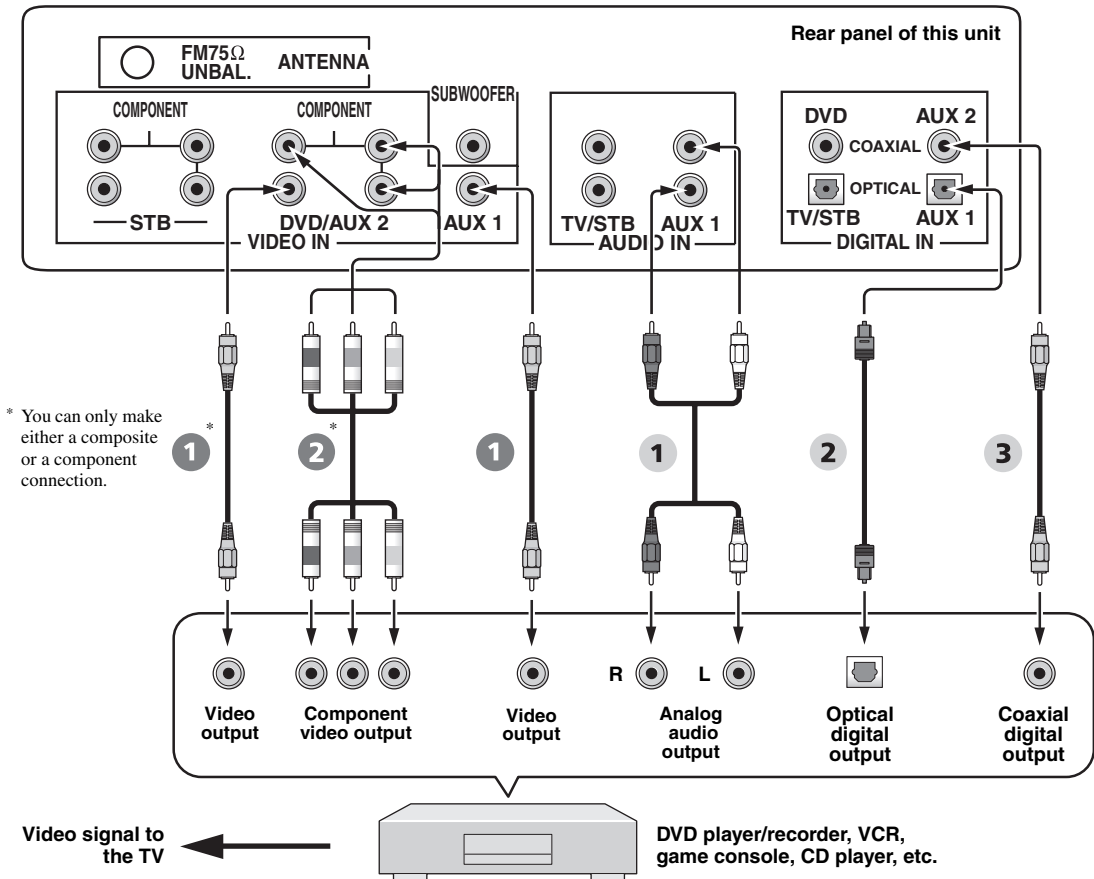

Video

- 1 Video pin cable
- 2 Component video pin cable

Audio

- 1 Audio pin cable
- 2 Optical cable
- 3 Digital audio pin cable

Connecting a subwoofer

Connect the monaural input jack on your subwoofer to the SUBWOOFER jack on this unit.

This connection alone does not output sound from the connected subwoofer. To output sound from the connected subwoofer, turn on the power of your subwoofer and then run AUTO SETUP (see page 37) or select SWFR for BASS OUT in SUBWOOFER SET (see page 82).

When connecting a Yamaha subwoofer equipped with a SYSTEM CONNECTOR terminal, connect it to the SYSTEM CONNECTOR terminal on this unit (U.S.A. and Canada models). If the subwoofer is connected using a system type connection, changing the power mode of this unit controls the power mode of the subwoofer.

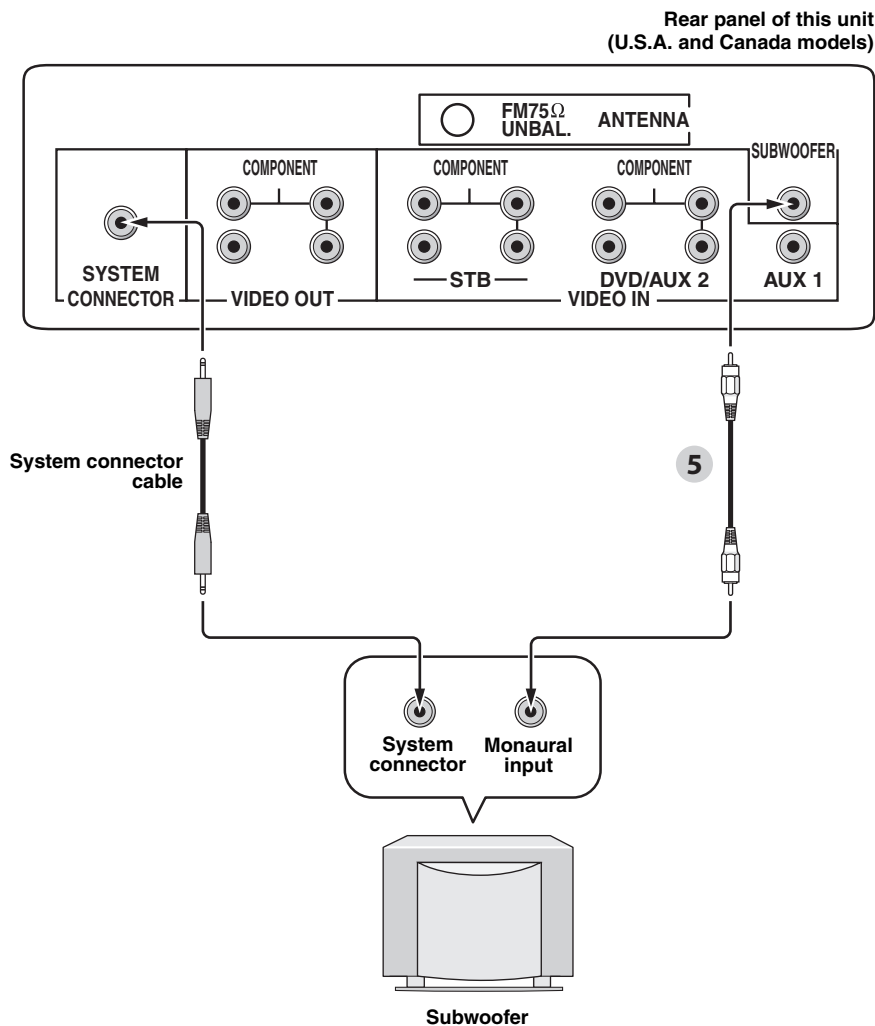

Audio

5 Subwoofer pin cable

Connecting the FM antenna

Connect the supplied FM antenna to the FM ANTENNA jack on this unit.

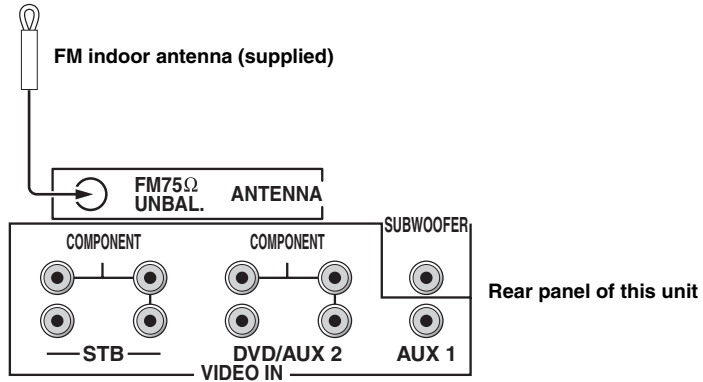

About the RS-232C/IR-OUT/IR IN terminals

The RS-232C, IR-OUT, and IR IN terminals do not support normal external component connections. They are control expansion terminals for commercial use only.

Rear panel of this unit
(U.S.A. and Canada models)

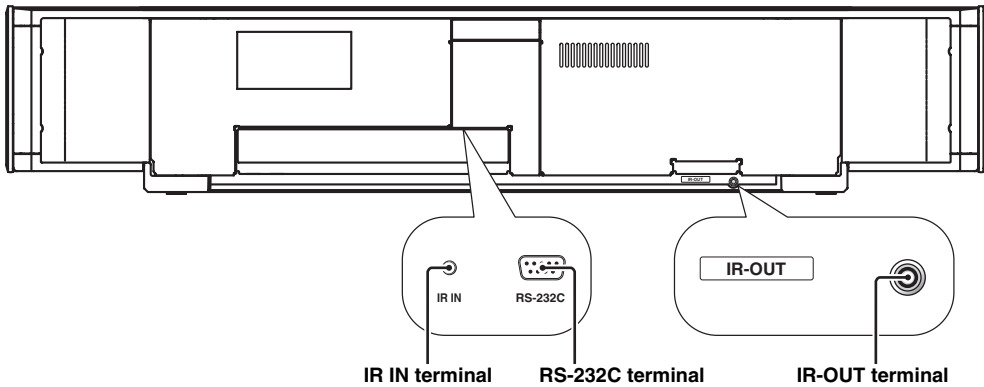

Connecting the AC power supply cable

Once all other connections are complete, plug one end of the AC power supply cable into the AC IN terminal of this unit and then plug the other end into the AC wall outlet.

Rear panel of this unit
(U.S.A. and Canada models)

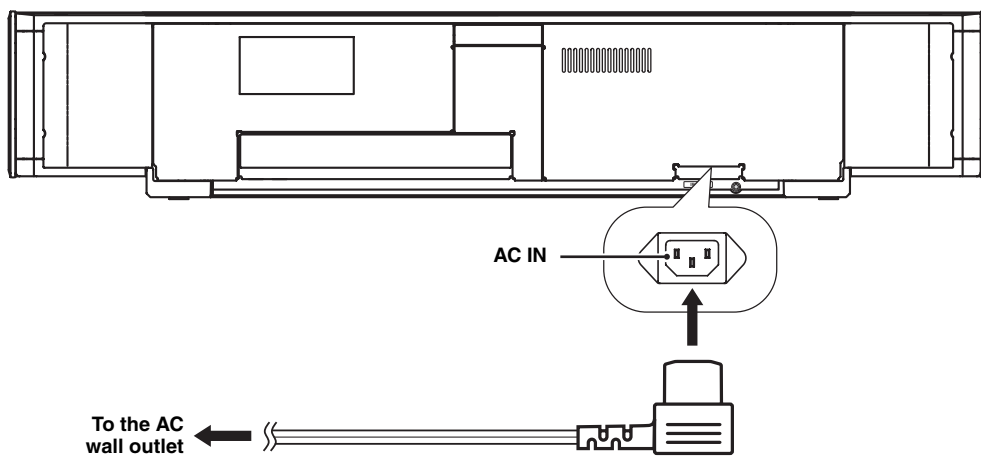

Getting started

Installing batteries in the remote control

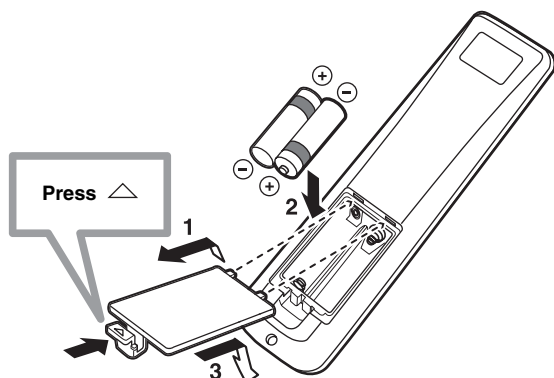

1 Press and hold the \triangle mark on the battery cover and then open the cover.

2 Insert the two supplied batteries (AA, R6, UM-3) into the battery compartment.

Make sure you insert the batteries according to the polarity markings (+/-).

3 Close the battery cover.

Notes

- Change all of the batteries if you notice the following conditions: the operation range of the remote control decreases or the transmission indicator does not light up or becomes dim.
- Do not use old batteries together with new ones.
- Do not use different types of batteries (such as alkaline and manganese batteries) together. Read the packaging carefully as these different types of batteries may have the same shape and color.
- Exhausted batteries may leak. If the batteries have leaked, dispose of them immediately. Avoid touching the leaked material or letting it come into contact with clothing, etc. Clean the battery compartment thoroughly before installing new batteries.
- Do not throw away batteries with general house waste. Dispose of them correctly in accordance with your local regulations.
- The memory stored in the remote control may be erased in the following cases:
 - The remote control is left without batteries for more than two minutes.
 - Exhausted batteries remain in the remote control.
 - The buttons on the remote control are accidentally pressed when you change batteries.
- If the memory stored in the remote control is unwantedly erased, insert new batteries and set the remote control codes again.



Remove the transparent sheet before using the remote control.

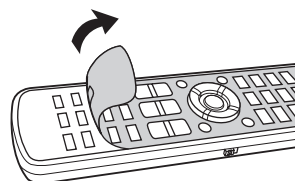

Operation range of the remote control

The remote control transmits a directional infrared beam. Use the remote control within 6 m (20 ft) of this unit and point it toward the remote control sensor of this unit during operation.

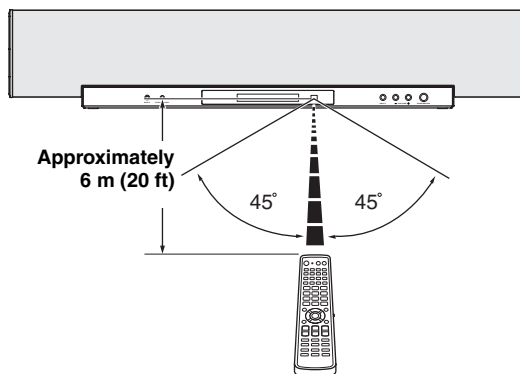

Notes

- Do not spill water or other liquids on the remote control.
- Do not drop the remote control.
- Do not leave or store the remote control in the following places:
 - places of high humidity, such as near a bath
 - places of high temperatures, such as near a heater or a stove
 - places of extremely low temperatures
 - dusty places
- Do not expose the remote control sensor of this unit to direct sunlight or lighting such as inverted fluorescent lamps.
- If the batteries grow old, the effective operation range of the remote control decreases considerably. If this happens, replace the batteries with two new ones as soon as possible.

Turning on this unit or setting it to the standby mode

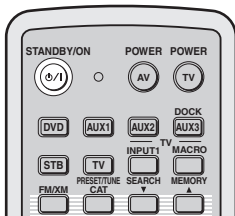
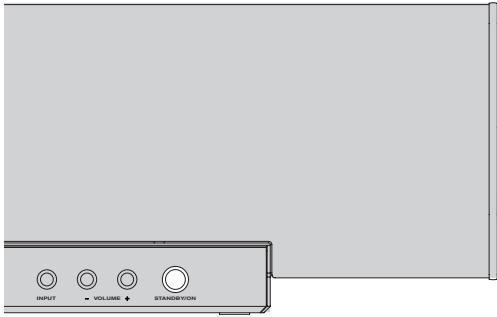

(U.S.A. and Canada models)

- Press **STANDBY/ON** again to set this unit to the standby mode.

Note

When this unit is in the standby mode, only **STANDBY/ON** on the front panel or on the remote control is operational, and the other control buttons on the front panel or on the remote control are not operational until the power of this unit is turned on.

- Press **STANDBY/ON** to turn on the power of this unit.

The volume level appears in the front panel display, and the current input source and beam mode are displayed.



or

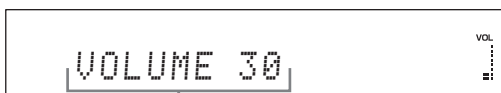

Current volume level



Current input source

Current beam mode

Using SET MENU

Displaying the OSD (on-screen display)

This section describes how to display the OSD (on-screen display) of this unit on your TV screen and to set the parameters for your listening room. Once this is complete, you can enjoy real surround sound while watching TV in the comfort of your own home.

1 Check that the video input jack on your TV is connected to the VIDEO OUT jack on this unit to display the OSD of this unit.

2 Press STANDBY/ON to turn on the power of this unit.

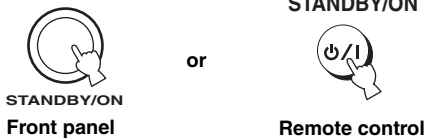

3 Turn on the power of your TV.

4 Set the operation mode selector to YSP.



5 Press MENU.

The SET MENU screen appears on your TV.

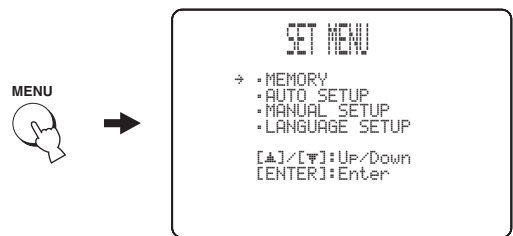

The flow chart of SET MENU

The following diagram illustrates the overall flow of the setup procedure.

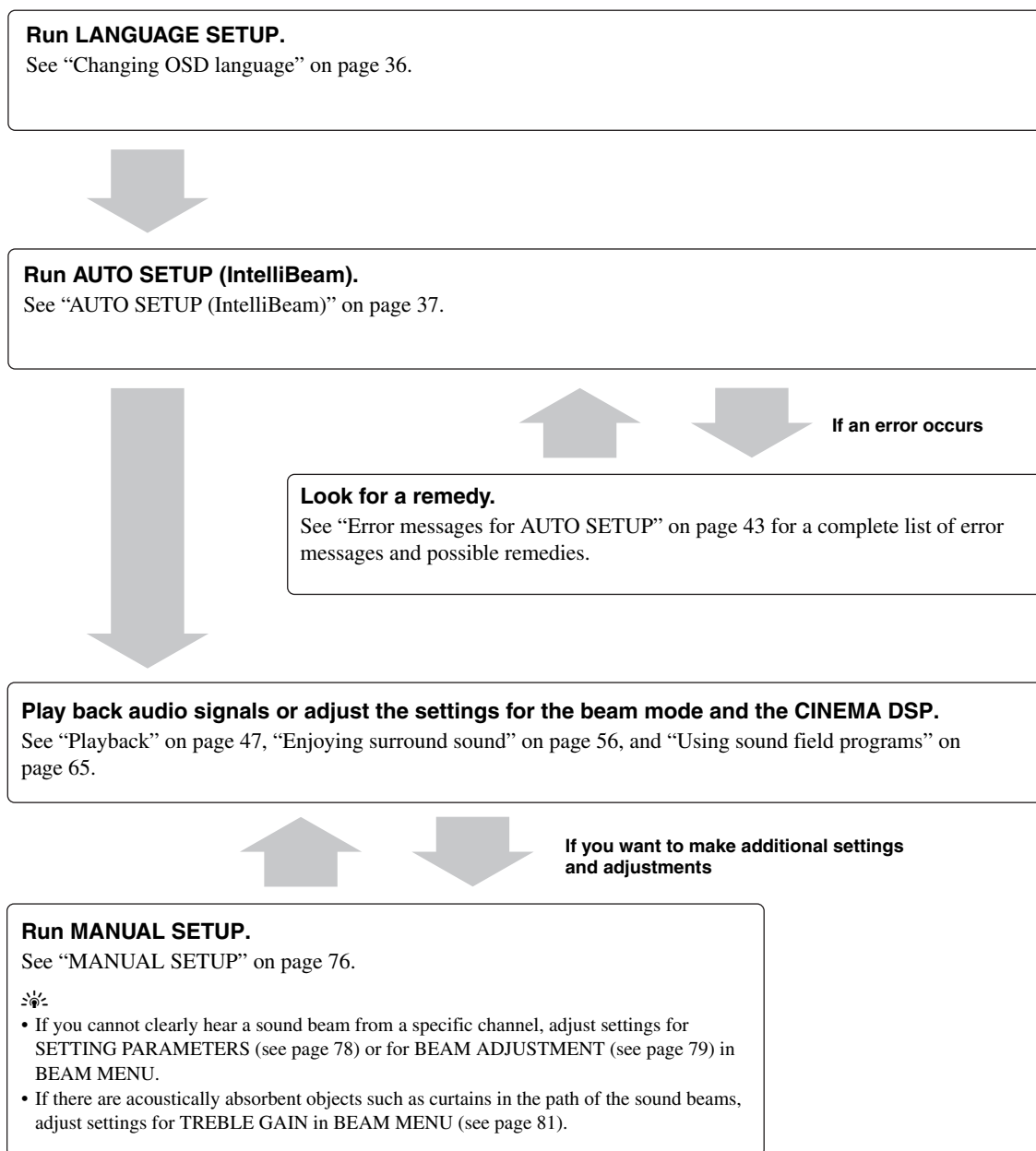

Changing OSD language

This feature allows you to select the language of your choice that appears in SET MENU of this unit.

1 Set the operation mode selector to YSP.

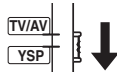

2 Press MENU.

The SET MENU screen appears on your TV.



- The control buttons used for SET MENU are displayed at the bottom of the screen.
- To return to the previous screen while using SET MENU, press RETURN.
- To exit from SET MENU, press MENU once more.
- You can also perform the following operations while viewing information in the front panel display.

3 Press ▲ / ▼ to select LANGUAGE SETUP, and press ENTER.

The following screen appears on your TV.

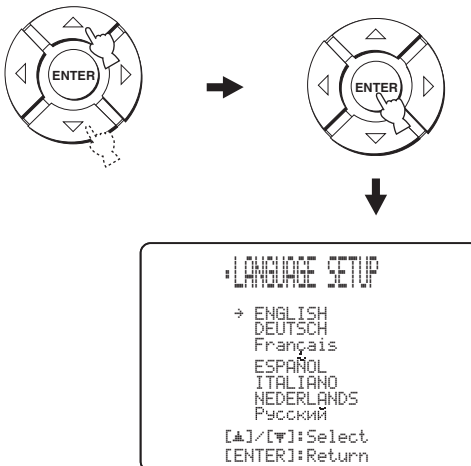

4 Press ▲ / ▼ to select the desired language, and press ENTER.

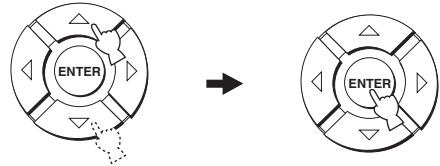

Choices: **ENGLISH** (English), **DEUTSCH** (German), **Français** (French), **ESPAÑOL** (Spanish), **ITALIANO** (Italian), **NEDERLANDS** (Dutch), **Русский** (Russian)

AUTO SETUP (IntelliBeam)

This unit creates a sound field by reflecting sound beams on the walls of your listening room and by broadening the cohesion of all the channels. Just as you would arrange the speaker position of other audio systems, you need to set the beam angle to enjoy the best possible sound from this unit.

This unit employs the beam optimization and sound optimization features with the aid of the supplied IntelliBeam microphone, allowing you to avoid troublesome listening-based setup and achieving highly accurate sound adjustments that best match your listening environment. We call these two features “**IntelliBeam**” generically.

Beam optimization:

This feature optimizes the beam angle so that the parameter best matches your listening environment.

Sound optimization:

This feature optimizes the beam delay, volume, and quality so that the parameters best match your listening environment.

The flow chart of AUTO SETUP

This unit performs a series of checks to optimize the beam angle, delay, volume, and quality. You can choose to optimize all or part of the parameters.

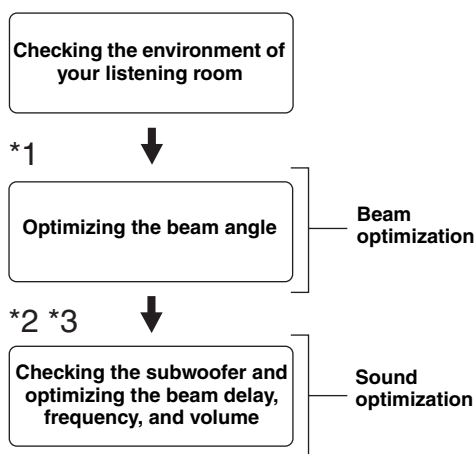

Notes

- *1 The beam angle checking procedure is skipped if SOUND OPTIMZ only is selected.
- *2 The sound optimization procedure is skipped if BEAM OPTIMZ only is selected.
- *3 The subwoofer checking procedure is skipped if BEAM OPTIMZ only is selected.

Installing the IntelliBeam microphone

The supplied IntelliBeam microphone collects and analyzes the sound that this unit produces in your actual listening environment. Follow the procedure below to connect the IntelliBeam microphone to this unit and make sure that the IntelliBeam microphone is placed in a proper location and that there are no large obstacles between the IntelliBeam microphone and the walls in your listening room.

Notes

- After you have completed the AUTO SETUP procedure, be sure to disconnect the IntelliBeam microphone.
- The IntelliBeam microphone is sensitive to heat.
 - Keep it away from direct sunlight.
 - Do not place it on top of this unit.
- Do not connect the IntelliBeam microphone to an extension cable as doing so may result in an inaccurate sound optimization.
- An error may occur during the AUTO SETUP procedure if the IntelliBeam microphone is not properly placed in your listening room. To avoid the possibility of an error:
 - Do not place the IntelliBeam microphone to the extreme right or left from the center of this unit.
 - Do not place the IntelliBeam microphone within 1.8 m (6.0 ft) from the front of this unit.
 - Do not place the IntelliBeam microphone more than 1 m (3.3 ft) upper or lower from the center height of this unit.
- Make sure that there are no obstacles between the IntelliBeam microphone and the walls in your listening room as these objects obstruct the path of sound beams. However, any objects that are in contact with the walls will be regarded as a protruding part of the walls.
- The best possible results are achieved if the IntelliBeam microphone is placed at the same height as your ears would be when you are seated in your listening position. However, if this is not possible, you can manually fine-tune the sound beam angle and balance the sound beam output levels using MANUAL SETUP (see page 76) once the AUTO SETUP procedure is completed.
- If a subwoofer with adjustable volume and crossover/high-cut frequency controls is connected to this unit, set the volume between 11 and 1 o'clock as viewed on a conventional clockface and set the crossover/high-cut frequency to the maximum.

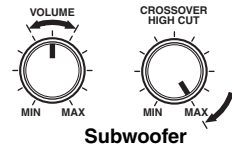

1 Press STANDBY/ON to turn off the power of this unit.

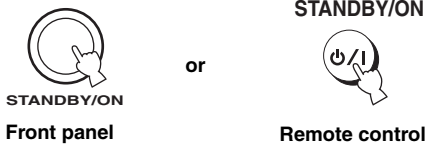

2 Connect the supplied IntelliBeam microphone to the INTELLIBEAM MIC jack on the front panel.

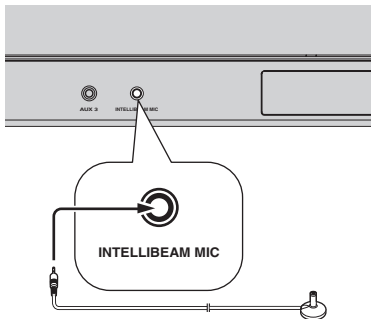

3 Place the IntelliBeam microphone on a flat level surface more than 1.8 m (6.0 ft) from the front of the unit and within 1 m (3.3 ft) upper or lower from the center height of the unit with the IntelliBeam microphone facing upward at your normal listening position.

Note

Be sure to place the IntelliBeam microphone on an imaginary center line drawn from this unit.



You may want to use the supplied cardboard microphone stand to affix the IntelliBeam microphone at the same height as your ears would be when you are seated in your listening position.

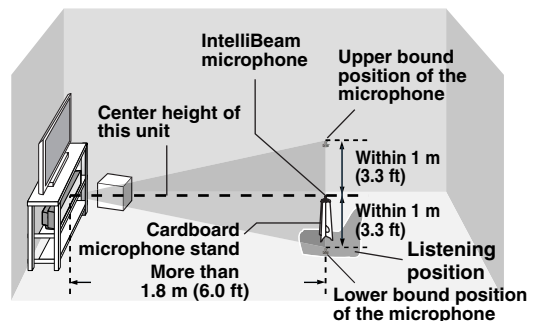

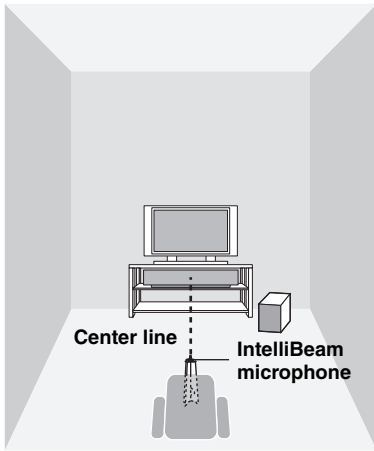

Using AUTO SETUP (IntelliBeam)

Once the IntelliBeam microphone is firmly connected to this unit and properly placed in your listening room, follow the procedure below to start the AUTO SETUP procedure.

You can also enter the AUTO SETUP procedure simply by pressing and holding AUTO SETUP for more than two seconds. In this case, this unit performs both of the beam optimization and sound optimization procedures.

■ Assembling the supplied cardboard microphone stand

You will find three separate parts (one circular part and two longitudinal parts) of the cardboard microphone stand originally put together.

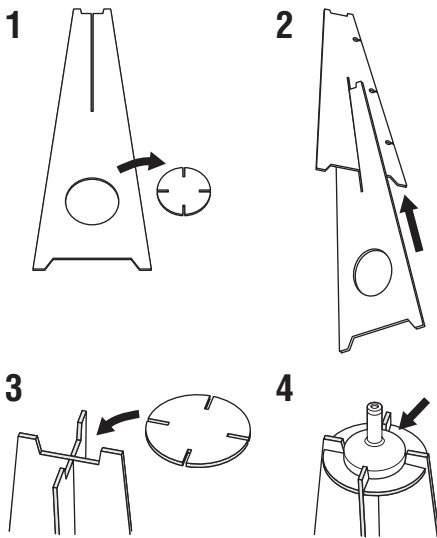

- 1** Disassemble the three parts of the cardboard microphone stand originally put together.
- 2** Insert one of the longitudinal part into the crevice of the other longitudinal part.
- 3** Place the circular part on top of the two combined longitudinal parts.
- 4** Place the supplied IntelliBeam microphone on top of the circular part.

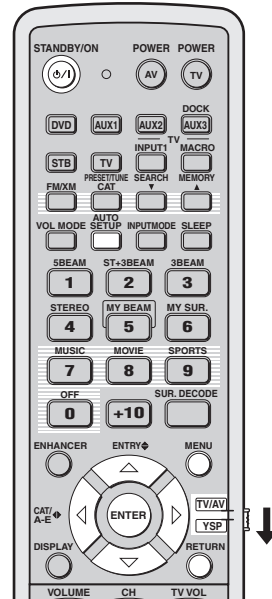
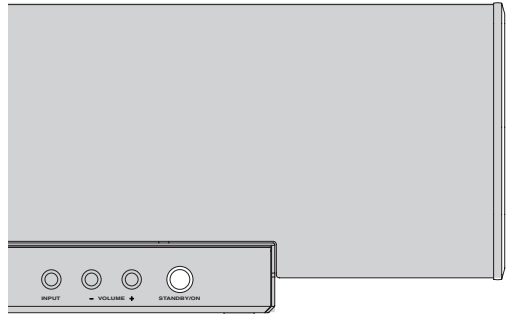

(U.S.A. and Canada models)

Notes

- Make sure that your listening room is as quiet as possible while this unit is performing the AUTO SETUP procedure.
 - To achieve the best results possible, evacuate yourself from your listening room until the AUTO SETUP procedure is completed so that you may not obstruct the path of sound beams.
 - Be advised that it is normal for loud test tones to be output during the AUTO SETUP procedure.
 - The AUTO SETUP procedure may not be run successfully if this unit is installed in one of the rooms described in “Before installing this unit” on page 17. In such cases, run MANUAL SETUP (see page 76) to manually adjust the corresponding parameters.
 - If an error occurs, an error buzzer is played, the AUTO SETUP procedure stops, and an error message appears on the screen. See “Error messages for AUTO SETUP” on page 43 for appropriate remedies.
- 
- The AUTO SETUP procedure takes about three minutes maximum. A chime is played when the AUTO SETUP procedure is run successfully.
 - If there are curtains in your listening room, we recommend following the procedure below.
 1. Open the curtains to improve sound reflection.
 2. Run BEAM OPTIMZ only.
 3. Close the curtains.
 4. Run SOUND OPTIMZ only.
 - You can save the settings optimized by the AUTO SETUP procedure (see page 44). A set of settings optimized according to the specific conditions of your listening environment can be recalled later depending on the varying conditions of your listening environment (see page 45).

1 Press STANDBY/ON to turn on the power of this unit.

If a subwoofer is connected to this unit, turn on the power of the subwoofer.



or

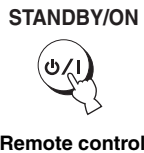

2 Set the operation mode selector to YSP.



3 Press MENU.

The SET MENU screen appears on your TV.



- The control buttons used for SET MENU are displayed at the bottom of the screen.
- To return to the previous screen while using SET MENU, press RETURN.
- To exit from the SET MENU screen, press MENU again.
- You can start the BEAM+SOUND OPTIMZ procedure simply by pressing and holding AUTO SETUP for more than two seconds. Steps 4 and 5 are skipped and then the screen shown in step 5 is displayed on your TV. Start the AUTO SETUP procedure from step 6.
- You can also perform the following operations in the front panel display.

4 Press Δ / ∇ to select AUTO SETUP and press ENTER.

The following screen appears on your TV.

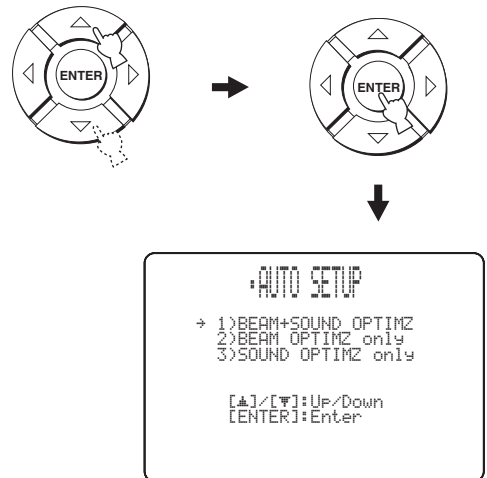

5 Press \triangle / ∇ to select BEAM+SOUND OPTIMZ, BEAM OPTIMZ only, or SOUND OPTIMZ only and then press ENTER.

The following screen appears on your TV.

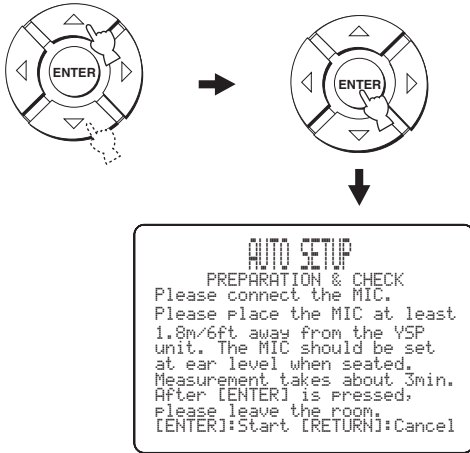

BEAM+SOUND OPTIMZ (Beam optimization and sound optimization)

Use to optimize the beam angle, delay, volume, and quality so that the parameters best match your listening environment.

It is recommended that you should select this optimization feature in the following cases:

- If you make settings for the first time.
- If the unit has been relocated.
- If your listening room has been restructured.
- If the objects in your listening room (furniture, etc.) have been rearranged.

This menu takes about three minutes.

BEAM OPTIMZ only (Beam optimization only)

Use to optimize the beam angle so that the parameter best matches your listening environment.

This menu takes about one minute.

SOUND OPTIMZ only (Sound optimization only)

Use to optimize the beam delay, volume, and quality so that the parameters best match your listening environment.

It is recommended that you should select this optimization feature in the following cases:

- If you have opened or closed the curtains in your listening room before using this unit.
- If you have manually set the beam angle.

This menu takes about two minutes.

Note

You must optimize the beam angle in the BEAM OPTIMZ only procedure before starting the SOUND OPTIMZ only procedure.

6 Check the following points once again before starting the AUTO SETUP procedure.

- Is the IntelliBeam microphone firmly connected to this unit?
- Is the IntelliBeam microphone placed in a proper location?
- Are there any large obstacles in between the IntelliBeam microphone and the walls in your listening room?

7 Press ENTER to start the AUTO SETUP procedure.

The following screen appears on your TV and the AUTO SETUP procedure starts in 10 seconds. Leave the room quietly before starting the AUTO SETUP procedure.

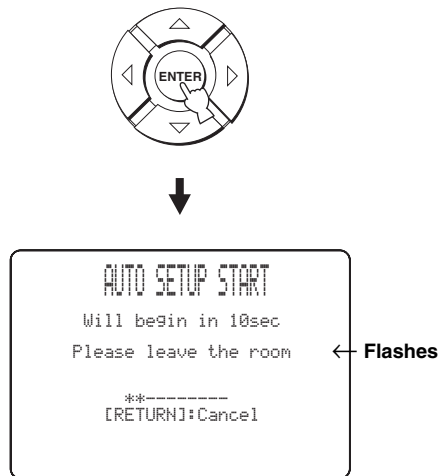

If an error occurs, an error buzzer is played and an error message is displayed. See “Error messages for AUTO SETUP” on page 43 for a complete list of error messages and their proper remedies. Follow the instructions and perform the AUTO SETUP procedure again.

8 Check that the following screen is displayed on your TV.

The results of the AUTO SETUP procedure are displayed on your TV.

Example 1

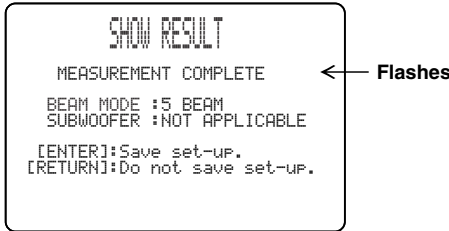

Example 2

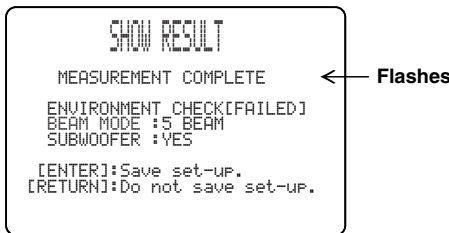

- If “ENVIRONMENT CHECK [FAILED]” is displayed, we recommend running the AUTO SETUP procedure again. For details, see step 9.
- If “SUBWOOFER : NOT APPLICABLE” is displayed even though a subwoofer is connected to this unit, increase the volume level of the subwoofer and run the AUTO SETUP procedure again.
- Depending on the environment of your listening room, the beam angle of front left and right, and surround left and right may be set to the same value even if “5 BEAM” is displayed as a result.

9 Press ENTER to confirm the results or press RETURN to cancel the results.

The following screen is displayed for two seconds and then disappears from your TV.

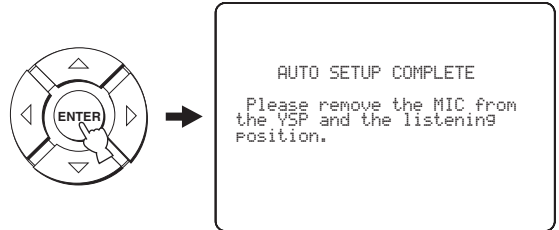

If “ENVIRONMENT CHECK [FAILED]” is displayed in step 8, the following screen is displayed after pressing ENTER. In this case, see ERROR E-1 in “Error messages for AUTO SETUP” on page 43. Press ENTER to exit AUTO SETUP and then run the procedure again from step 3.



10 Disconnect the IntelliBeam microphone from the INTELLIBEAM MIC jack on the front panel.

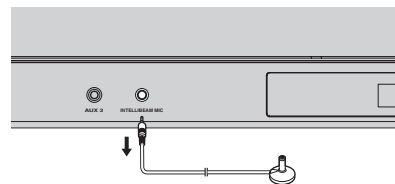

If you want to save and load settings, see “Using the system memory” on page 44.

■ Error messages for AUTO SETUP

Before the AUTO SETUP procedure starts

Error message	Cause	Remedy	See page
ERROR E-2 No MIC detected. Please check MIC connection and re-try.	The IntelliBeam microphone is not connected to this unit.	Connect the IntelliBeam microphone to this unit.	38

While the AUTO SETUP procedure is in progress

If one of the errors listed below except E-1 is displayed, press RETURN. In case you have started the AUTO SETUP procedure by pressing AUTO SETUP in step 3, run the procedure again from step 3 after the screen disappears. In case you have started the AUTO SETUP procedure by pressing MENU in step 3, run the procedure again from step 4 after the screen in step 3 is displayed. Run MANUAL SETUP if the problem is difficult to be saved.

Error message	Cause	Remedy	See page
ERROR E-1 Please test in quieter environment.	There is too much unwanted noise in your listening room.	Make sure that your listening room is as quiet as possible. You may want to choose certain hours during the day when there is not much noise coming from outside.	—
ERROR E-2 No MIC detected. Please check MIC connection and re-try.	The IntelliBeam microphone was disconnected while the AUTO SETUP procedure was in progress.	Make sure that the IntelliBeam microphone is firmly connected to this unit.	38
ERROR E-3 Unexpected control is detected. Please re-try.	Some other operations were performed on this unit while the AUTO SETUP procedure was in progress.	Do not perform any other operations while the AUTO SETUP procedure is in progress.	—
ERROR E-4 Please check MIC position. MIC should be set in front of YSP.	The IntelliBeam microphone is not placed in front of this unit.	Make sure that the IntelliBeam microphone is installed in front of this unit.	38
ERROR E-5 Please check MIC position. MIC should be set above 1.8m/6.0ft.	The IntelliBeam microphone is not placed in the right distance from this unit.	Make sure that the IntelliBeam microphone is installed more than 1.8 m (6.0 ft) from the front of this unit and within 1 m (3.3 ft) from the center height of this unit.	38
ERROR E-6 Volume level is lower than expected. Please check MIC position/connection and re-try.	The IntelliBeam microphone cannot collect the sound produced by this unit because the sound output level is too low.	Make sure that the IntelliBeam microphone is firmly connected to this unit and placed in a proper location. If the problem persists, contact the nearest authorized Yamaha service center for assistance.	38
ERROR E-7 Unexpected error happened. Please re-try.	An internal system error occurred.	Repeat the AUTO SETUP procedure.	—

SETUP

English

Using the system memory

Convenient usage of the system memory

You can save the current settings adjusted in SET MENU in the system memory of this unit. It is handy to save certain settings according to the varying conditions of your listening environment. For example, if there are curtains in the path of sound beams, the effectiveness of the sound beams will vary depending on whether the curtains are open or closed.

When the curtains are open

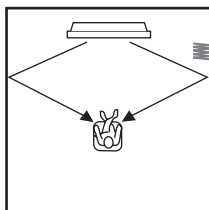

When the curtains are closed

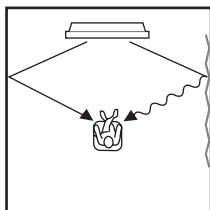

Saving settings

1 Set the operation mode selector to YSP.

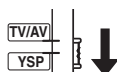

2 Press MENU.

The SET MENU screen appears on your TV.

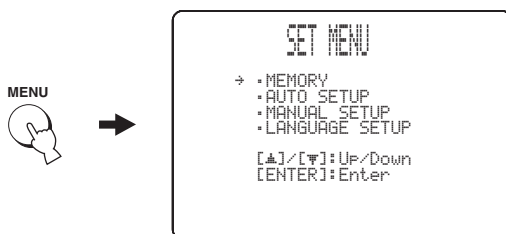

- The control buttons used for SET MENU are displayed at the bottom of the screen.
- To return to the previous screen while using SET MENU, press RETURN.
- To exit from the SET MENU screen, press MENU once more.
- You can also perform the following operations in the front panel display.

3 Press Δ / ∇ to select MEMORY and press ENTER.

The following screen appears on your TV.

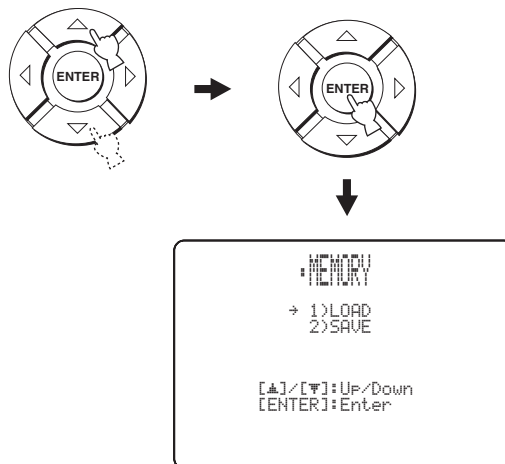

4 Press Δ / ∇ to select SAVE and press ENTER.

The following screen appears on your TV.

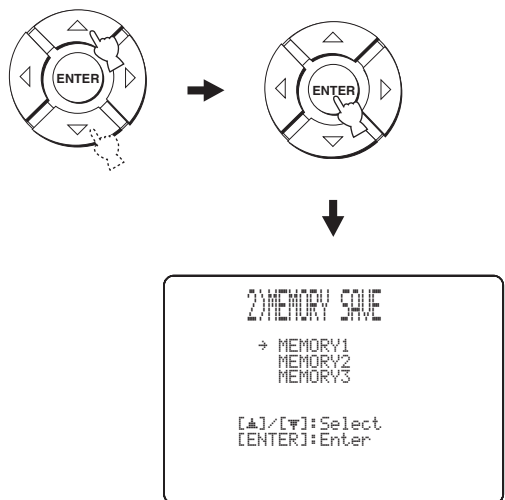

- 5 Press \triangle / ∇ to select MEMORY1, MEMORY2, or MEMORY3 and press ENTER.**

The following screen appears on your TV.

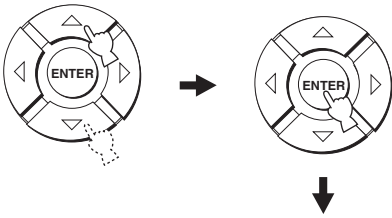

- 6 Press ENTER again.**

The new parameters are saved as MEMORY1, MEMORY2, or MEMORY3. Once the parameters are saved, the display returns to the SET MENU screen.

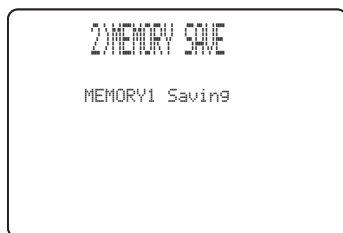
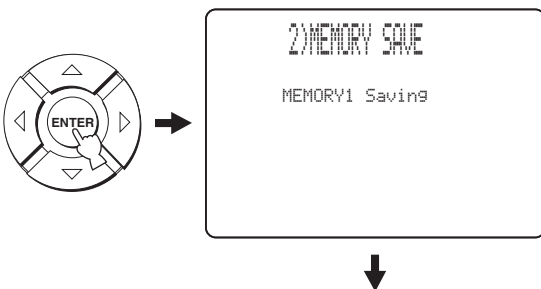

- 7 Press MENU to exit.**

The SET MENU screen disappears from your TV.



Loading settings

You can recall the settings saved in “Saving settings” on page 44 according to the varying conditions of your listening environment.

- 1 Set the operation mode selector to YSP.**

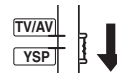

- 2 Press MENU.**

The SET MENU screen appears on your TV.

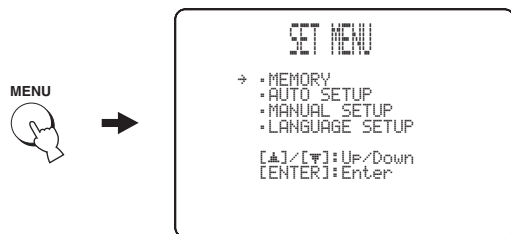

- The control buttons used for SET MENU are displayed at the bottom of the screen.
- To return to the previous screen while using SET MENU, press RETURN.
- To exit from the SET MENU screen, press MENU once more.
- You can also perform the following operations in the front panel display.

- 3 Press \triangle / ∇ to select MEMORY and press ENTER.**

The following screen appears on your TV.

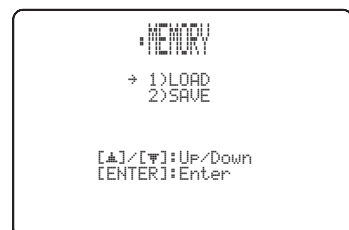
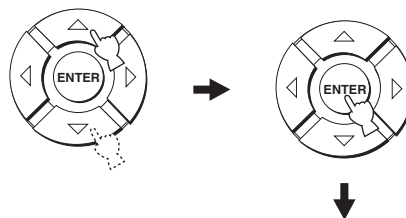

4 Press \triangle / ∇ to select LOAD and press ENTER.

The following screen appears on your TV.

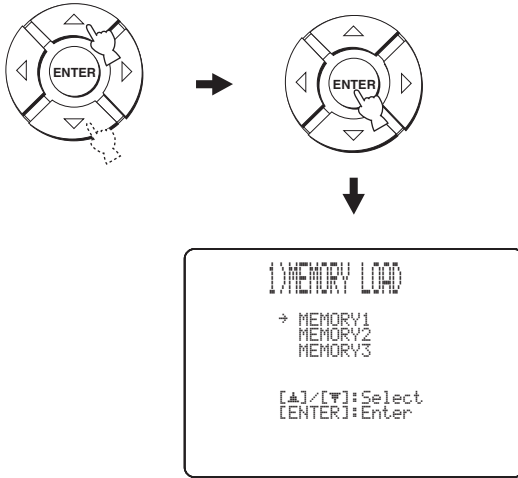

5 Press \triangle / ∇ to select MEMORY1, MEMORY2, or MEMORY3 and press ENTER.

The following screen appears on your TV.

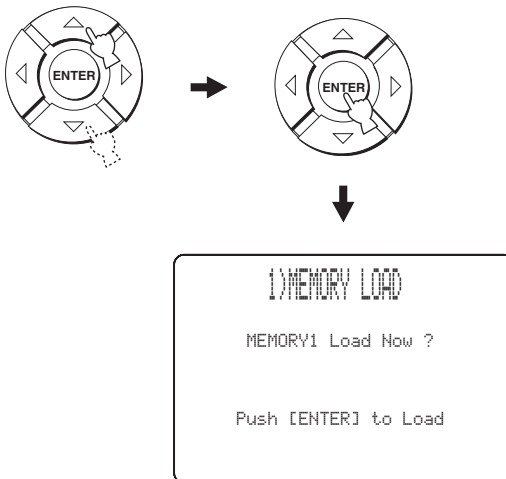

6 Press ENTER again.

The new parameters saved as MEMORY1, MEMORY2, or MEMORY3 are loaded. Once the parameters are loaded, the display returns to the SET MENU screen.

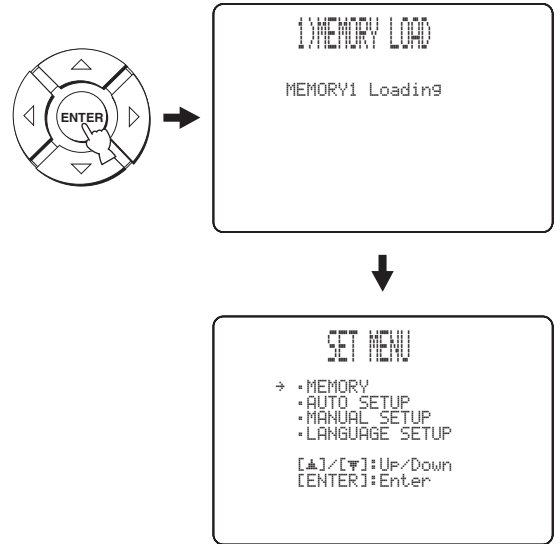

7 Press MENU to exit.

The SET MENU screen disappears from your TV.



Playback

Selecting the input source

You can play back sound from the components connected to this unit simply by pressing INPUT on the front panel repeatedly or pressing one of the input selector buttons (TV, STB, DVD, AUX1, AUX2, or AUX3) on the remote control. The name of the selected input source and the type of corresponding input mode appear in the front panel display.

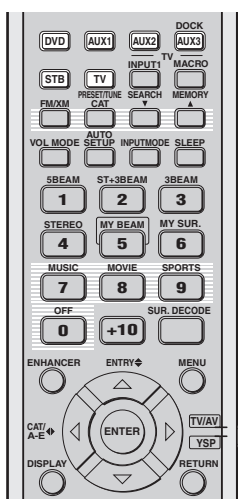
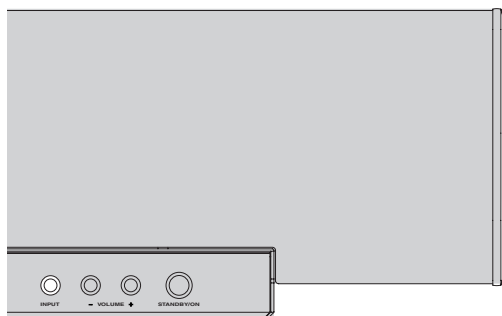

(U.S.A. and Canada models)

■ Front panel operations

Press **INPUT** on the front panel repeatedly to toggle between **TV, STB, DVD, AUX1, AUX2, and AUX3**.

The name of the corresponding input source and the type of current input mode are displayed in the front panel display.

■ Remote control operations



In addition to controlling this unit, you can also operate other AV components if you set up the remote control with the appropriate remote control codes and set the operation mode selector to TV/AV to change the control area (see page 103).

Press **TV** to play back a TV program.



Name of the selected input source

Type of the selected input mode

Press **STB** to play back a satellite broadcast.

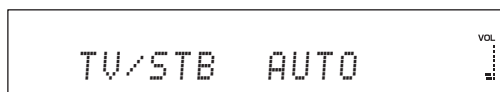

Press **DVD** to play back a DVD.

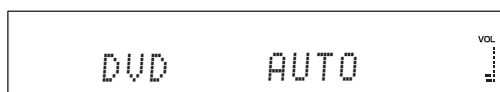

Press **AUX1** (or **AUX2**) to play back a component connected to the **AUX 1** (or **AUX 2**) jack on the rear panel of this unit.

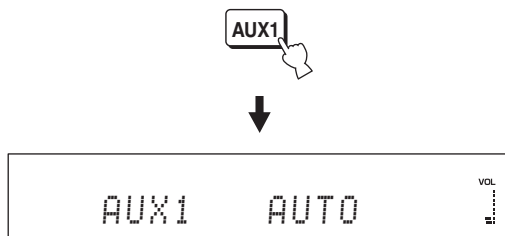

Press **AUX3** to play back a component connected to the **AUX 3** input jack on the front panel.

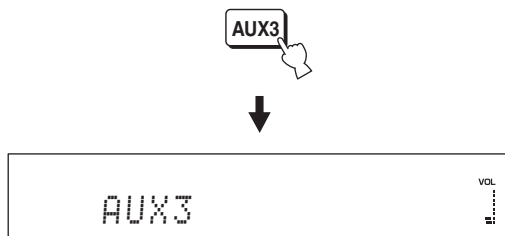

Playing back sources

Once an input source is selected (see page 47), you can play back the selected input source.

Note

This section uses a DVD player as an example of the playback source.



For details on your TV and DVD player, refer to the respective owner's manual.

- 2 Switch to the video input on your TV using the remote control supplied with the TV and display the DVD menu screen.

Note

If necessary, turn down the volume of your TV until no sound is heard.

- 3 Press **DVD** to select DVD as the input source.



- 4 Play back DVD on your DVD player using the supplied remote control.

Audio signals from your DVD player are output from this unit.



- You can use the supplied demonstration DVD to check the digital signals being input at the DVD player with the digital connection (optical/coaxial/HDMI). The input channel and LFE indicators light up when this unit detects the 5.1-channel signal input at the optical/coaxial/HDMI jack. If the **PCM** indicator lights up, confirm the settings of the digital output, bitstream output, DTS output, and/or HDMI output of the DVD player.
- If the output volume is too low, increase the volume of this unit to around 45.
- If you have set the appropriate remote control codes for your TV and DVD player, you can use the remote control supplied with this unit to operate these components. For details on how to set remote control codes, see page 103.

- 1 Turn on the power of your DVD player.

Adjusting the volume

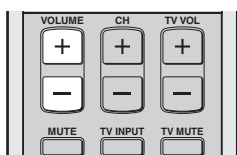
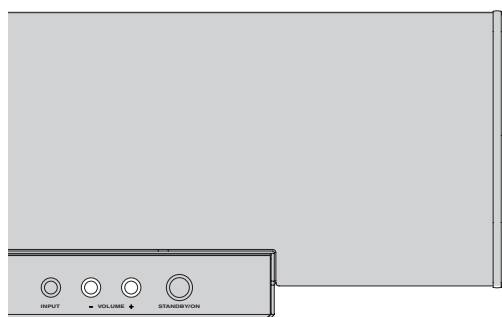

Press VOLUME +/- to increase or decrease the volume level.

The numeric value of the volume level appears in the front panel display.

Control range: MIN (minimum), 01 to 99,
MAX (maximum)

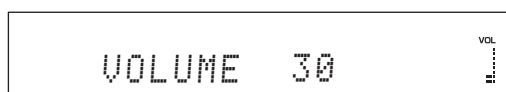
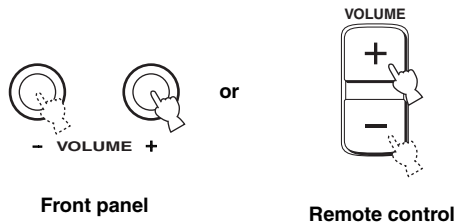

Notes

- The volume level of all input sources (including multi-channel as well as stereo sources) changes at the same time.
- One volume level increases or decreases each time you press VOLUME +/-.
- You can continuously increase or decrease the volume level if you press and hold VOLUME +/-.

Muting the sound

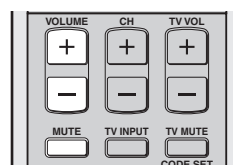

1 Press MUTE to mute the sound.

“AUDIO MUTE ON” appears in the front panel display, and the volume level indicator flashes.

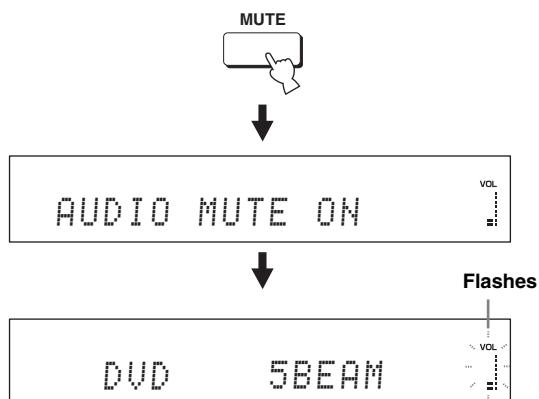

2 Press MUTE again (or press VOLUME +/-) to resume the sound output.

“AUDIO MUTE OFF” appears temporarily in the front panel display (or the numeric value of the current volume level appears if you press VOLUME +/-), and the volume level indicator lights up.

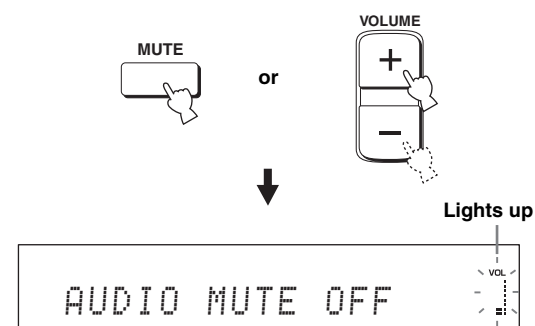

Note

The sound output of all input sources (including multi-channel as well as stereo sources) is muted at the same time.



You can select whether the sound output is to be muted completely or by 20 dB when you press MUTE (see page 83).

FM tuning

There are two tuning methods: automatic and manual. Automatic tuning is effective when the radio signal is strong and there is no interference. If the radio signal is weak, tune into the FM station manually. You can also use the automatic and manual preset tuning features to store up to 40 stations in total (A1 to E8: 5 preset station groups with 8 preset station numbers each).



- This section exceptionally uses the remote control for Europe, Australia, Asia, and Korea models.
- When the operation mode selector is set to TV/AV, you can operate all FM functions. When the operation mode selector is set to YSP, you can only operate the functions described in “Selecting a preset station” (see page 54).

Note

Orient the connected FM antenna for the best reception.

FM controls and functions

Remote control functions

Set the operation mode selector (⑧) to TV/AV before tuning or preset tuning.

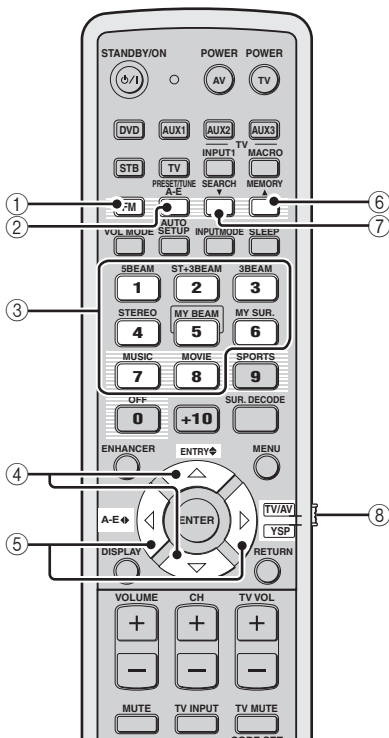

(Europe, Australia, Asia, and Korea models)

① FM

Selects FM as the input source. This unit is tuned into the last selected FM station.



U.S.A. and Canada models use FM/XM.

② PRESET/TUNE

Switches between the preset search mode and the frequency search mode (see page 53).

③ Numeric buttons

Use numbers 1 through 8 to select the preset station numbers (see page 54).

④ ENTRY \diamond (\triangle/∇)

- Selects the preset station numbers (1 to 8) when the colon (:) is displayed in the front panel display (see page 54).
- Selects the tuning frequency when the colon (:) is not displayed in the front panel display (see page 51).

⑤ A-E $\blacktriangleleft/\blacktriangleright$

Selects the preset station groups (A to E) (see page 53).



U.S.A. and Canada models use CAT/A-E $\blacktriangleleft/\blacktriangleright$.

⑥ MEMORY

- Stores a preset station in the memory (see page 53).
- Hold down this button for more than three seconds to start automatic preset tuning (see page 52).

⑦ SEARCH

Switches between automatic tuning (the AUTO indicator is turned on) and manual tuning (the AUTO indicator is turned off) (see page 51).

⑧ Operation mode selector

Selects the operation mode of this unit.

Automatic tuning

Automatic tuning is effective when the radio station signals are strong and there is no interference.

1 Set the operation mode selector to TV/AV.

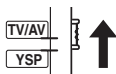

2 Press FM to select FM as the input source.

“FM” appears in the front panel display.



- You can also press INPUT on the front panel repeatedly to select FM as the input source.
- If “XM” appears in the front panel display, press FM/XM again to display “FM” (U.S.A. and Canada models only).

3 Press SEARCH repeatedly until the AUTO indicator lights up in the front panel display.



Lights up

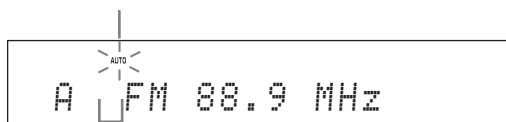

No colon (:)

If a colon (:) appears in the front panel display, tuning is not available. Press PRESET/TUNE to turn the colon (:) off.

4 Press ENTRY \blacktriangle (\blacktriangledown) once to begin automatic tuning.

When this unit is tuned into an FM station, the TUNED indicator lights up and the frequency of the station appears in the front panel display.

- Press \blacktriangle to tune into a higher frequency.
- Press \blacktriangledown to tune into a lower frequency.

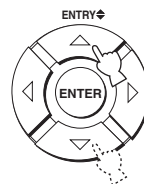

Manual tuning

If the desired FM station signal is weak, tune into it manually.

Note

Manual tuning automatically switches the tuner to the monaural reception mode to increase the signal quality.

1 Set the operation mode selector to TV/AV.

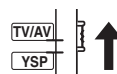

2 Press FM to select FM as the input source.

“FM” appears in the front panel display.



- You can also press INPUT on the front panel repeatedly to select FM as the input source.
- If “XM” appears in the front panel display, press FM/XM again to display “FM” (U.S.A. and Canada models only).

- 3 Press **SEARCH** repeatedly until the **AUTO** indicator disappears from the front panel display.

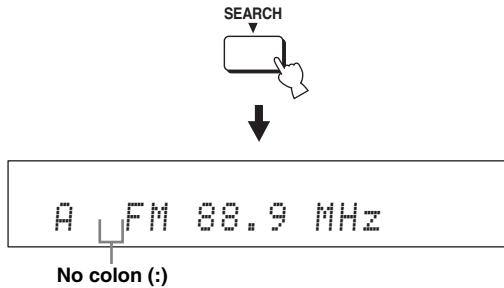

If a colon (:) appears in the front panel display, tuning is not available. Press **PRESET/TUNE** to turn the colon (:) off.

- 4 Press **ENTRY** \blacktriangleleft (\blacktriangleright / \blacktriangledown) to tune into the desired station manually.



 Hold down the button for quick search.

Automatic preset tuning

You can use the automatic preset tuning feature to store up to 40 FM stations with strong signals (A1 to E8: 5 preset station groups with 8 preset station numbers each). You can recall the preset stations easily by selecting the preset station groups and numbers.

- 1 Set the operation mode selector to **TV/AV**.



- 2 Press **FM** to select **FM** as the input source. "FM" appears in the front panel display.



- You can also press **INPUT** on the front panel repeatedly to select **FM** as the input source.
- If "XM" appears in the front panel display, press **FM/XM** again to display "FM" (U.S.A. and Canada models only).

- 3 Press and hold **MEMORY** for more than three seconds.

The preset station group and number, the **MEMORY** indicator, and the **AUTO** indicator flash. Automatic preset tuning starts from the current frequency and proceeds toward higher frequencies.

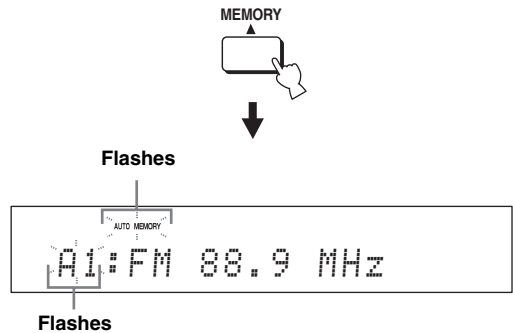

When automatic preset tuning is completed, the front panel display shows the frequency of the last preset station.

Notes

- When you overwrite an existing preset station, the previously stored FM station is cleared.
- If the number of automatically preset stations does not reach 40 (E8), this unit automatically stops searching.
- Only FM stations with sufficient signal strength are preset automatically. If the desired station is weak in signal strength, tune into it manually and store it as described in "Manual preset tuning" on page 53.

Manual preset tuning

You can also store up to 40 stations (A1 to E8: 5 preset station groups with 8 preset station numbers each) manually.

1 Set the operation mode selector to TV/AV.

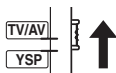

2 Tune into the desired FM station.

See page 51 for tuning instructions.

3 Press MEMORY.

The MEMORY indicator flashes in the front panel display for approximately 10 seconds.

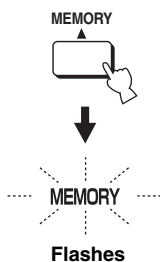

4 Press A-E ◀ (◀/▶) repeatedly to select a preset station group (A to E) while the MEMORY indicator is flashing.

The selected preset station group letter appears. Check that the colon (:) appears in the front panel display.

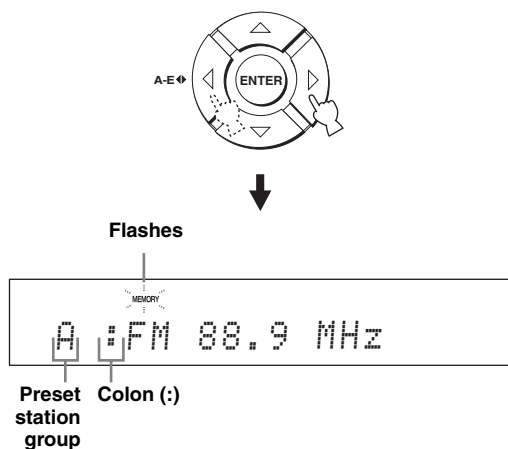

- If the colon (:) does not appear, press PRESET/TUNE to display the colon.
- U.S.A. and Canada models use CAT/A-E ◀.
- Even when the operation mode selector is set to YSP, you can select the desired preset group by pressing A-E (CAT for U.S.A. and Canada models).

5 Press ENTRY ◀ (▲/▼) to select a preset station number (1 to 8) while the MEMORY indicator is flashing.

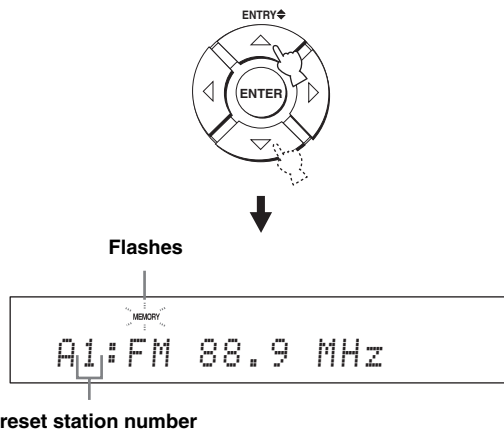

- You can also use the numeric buttons to select the desired preset station number.
- Even when the operation mode selector is set to YSP, you can select the desired preset number by pressing ▲/▼.

6 Press MEMORY while the MEMORY indicator is flashing.

The preset station group and number appear in the front panel display together with the station band and frequency. The MEMORY indicator disappears from the front panel display.

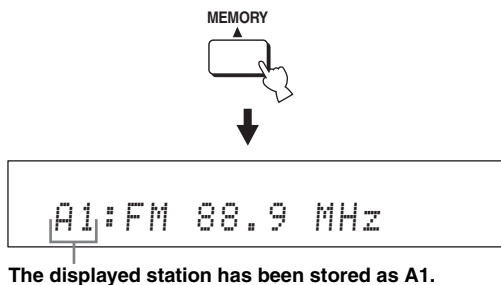

Notes

- When you overwrite an existing preset station, the previously stored FM station is cleared.
- The reception mode (stereo or monaural) is stored along with the station frequency.

Selecting a preset station

You can tune into the preset stations simply by selecting the preset station groups and numbers.

1 Set the operation mode selector to TV/AV.

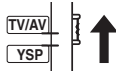

2 Press FM to select FM as the input source.

“FM” appears in the front panel display.



- You can also press INPUT on the front panel repeatedly to select FM as the input source.
- If “XM” appears in the front panel display, press FM/XM again to display “FM” (U.S.A. and Canada models only).

3 Press A-E ◀▶ (◀/▶) to select the desired preset station group (A to E).

The preset station group letter appears in the front panel display and changes each time you press the button.

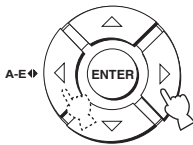

- If the colon (:) does not appear, press PRESET/TUNE to display the colon.
- U.S.A. and Canada models use CAT/A-E ◀▶.
- Even when the operation mode selector is set to YSP, you can select the desired preset group by pressing A-E (CAT for U.S.A. and Canada models).

4 Press ENTRY ◀▶ (△/▽) to select the desired preset station number (1 to 8).

The preset station group and number appear in the front panel display together with the station band and frequency.



A1:FM 88.9 MHz



- You can also use the numeric buttons to select the desired preset station number.
- Even when the operation mode selector is set to YSP, you can select the desired preset number by pressing △/▽.

Displaying the Radio Data System information (Europe model only)

Radio Data System is a data transmission system used by FM stations. You can display the four types of the Radio Data System information: PS (program service), PTY (program type), RT (radio text), and CT (clock time). The corresponding indicators light up in the front panel display.

Notes

- You can select the Radio Data System display modes only when the corresponding Radio Data System indicators are lit in the front panel display. It may take a while for this unit to receive all of the Radio Data System data from the station.
- If the signals being received are not strong enough, this unit may not be able to utilize the Radio Data System data. In particular, the “RT” mode requires a large amount of data and may not be available even when the other Radio Data System display modes are available.
- In case of poor reception conditions, tune into the desired station manually (see page 51).
- In case the signal strength is weakened by external interference while this unit is receiving the Radio Data System data, the reception may be cut off unexpectedly and “...WAIT” appears in the front panel display.
- If the reception is cut off when the “CT” mode is selected, “CT WAIT” appears in the front panel display.

1 Tune into the desired Radio Data System broadcasting station.

We recommend automatic preset tuning to tune into the Radio Data System broadcasting stations (see page 52).

Note

The AUTO PS feature of this unit changes the frequency display to the “PS” mode if the Radio Data System station broadcasts the PS data.

2 Press DISPLAY repeatedly to select the desired Radio Data System display mode.

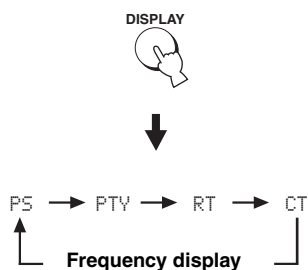

- Select “PS” to display the name of the Radio Data System program.
- Select “PTY” to display the type of Radio Data System program.
- Select “RT” to display the information on the Radio Data System program.
- Select “CT” to display the current time.

Note

In the “RT” mode, this unit can scroll the display with a maximum of 64 alphanumeric characters, including the umlaut symbol. Unavailable characters are displayed with the “_” (underscore).

Program type	Descriptions
NEWS	News
AFFAIRS	Current affairs
INFO	General information
SPORT	Sport
EDUCATE	Education
DRAMA	Drama
CULTURE	Culture
SCIENCE	Science
VARIED	Light entertainment
POP M	Pop music
ROCK M	Rock music
M.O.R.M	Middle-of-the-road music
LIGHT M	Light classical
CLASSICS	Serious classical
OTHER M	Other music

Enjoying surround sound

You can enjoy multi-channel surround sound by changing the beam mode using the beam mode buttons on the remote control. Select 5 Beam, Stereo plus 3 Beam, 3 Beam, or My Surround for multi-channel playback.

Notes

- When ANGLE TO WALL OR CORNER is set in MANUAL SETUP (see page 78), 5 Beam and 3 Beam cannot be selected.
- To enjoy 5 Beam, Stereo plus 3 Beam, or 3 Beam as the beam mode, you must perform AUTO SETUP or MANUAL SETUP so that the parameters best match your listening environment.

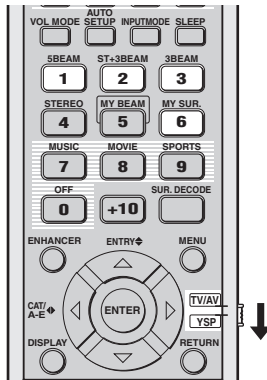

(U.S.A. and Canada models)

1 Set the operation mode selector to YSP.

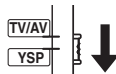

2 Press one of the beam mode buttons (5BEAM, ST+3BEAM, 3BEAM, or MY SUR.) to select the desired beam mode for 5.1-channel playback.

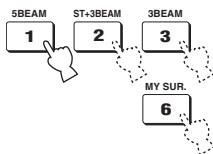

5 Beam

Outputs sound beams from the front left, front right, center, surround left, and surround right channels. This mode is ideal for enjoying surround sound effects to the fullest when you watch DVDs recorded in a multi-channel format or play back 2-channel sources in a multi-channel format.

Press 5BEAM to select 5 Beam.

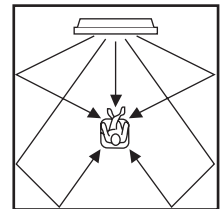

Notes

- To achieve the best surround sound effect, make sure that there are no obstacles placed in the path of sound beams in that the objects may prevent the sound beams from rebounding directly off the walls in your listening room.
- The front left and right sound beams are output toward the walls in your listening room.
- “SP Pos. Corner!” appears in the front panel display if INSTALLED POSITION is set to ANGLE TO WALL OR CORNER (see page 78).

Stereo plus 3 Beam

Outputs normal sound from the front left and right channels and sound beams from the center and surround left and right channels. This mode is ideal for watching live recordings on a DVD. Vocals and instrumental sounds can be heard close to the center of the listening position while sound reflections from the venue itself can be heard on your right and left, giving you the feeling that you are sitting right in front of the stage.

Press **ST+3BEAM** to select Stereo plus 3 Beam.

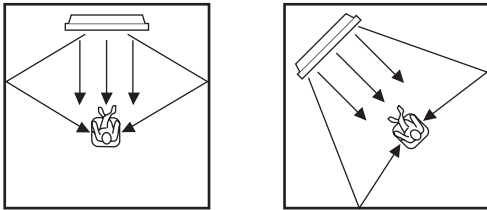

Note

The front left and right sound beams are output directly toward the listening position.

3 Beam

Outputs sound beams from the front left and right and center channels. This mode is ideal for enjoying movies with the whole family. Because the listening position area is widened, you can enjoy excellent quality surround sound over a wider area. In addition, you can use this mode when the listening position is close to the backside of the wall, and the surround left and right sound beams cannot be reflected off the wall.

Press **3BEAM** to select 3 Beam.

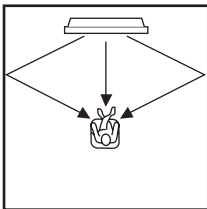

You can achieve a more realistic surround effect if you adjust settings for **IMAGE LOCATION** in **BEAM MENU** (see page 82).

Notes

- When you play back multi-channel sources, surround left and right signals are mixed down and output from the front left and right channels.
- The front left and right sound beams are output toward the walls in your listening room.
- “SP Pos. Corner!” appears in the front panel display if **INSTALLED POSITION** is set to **ANGLE TO WALL OR CORNER** (see page 78).

My Surround

This mode enables surround system in a small listening area which may not fulfill the listening room conditions for other beam modes (see “Before installing this unit” on page 17). Use this beam mode when you want to enjoy surround sound near this unit, or when the other beam modes are unavailable.

Press **MY SUR.** to select My Surround.

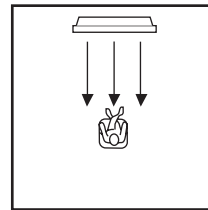

Notes

- Beam mode settings such as beam angles and distances are ineffective in this mode.
- For the full effect of My Surround, your listening position must face toward the front of this unit.

Decoder indicators

Depending on the input source and the selected surround mode, the indicators in the front panel display light up as follows:

Status	Indicator
When PCM signals are being input	PCM
When DTS digital signals are being input	dts
When DTS Neo:6 is selected as the surround mode	dts + Neo:6
When Dolby Digital signals are being input	DIGITAL
When Dolby Pro Logic is selected as the surround mode	PL
When Dolby Pro Logic II is selected as the surround mode	PL II



- You can select an input mode (AUTO, DTS, or ANALOG) by pressing INPUTMODE repeatedly (see page 93).
- Discs encoded in DTS-ES, Dolby Digital 5.1 EX, Dolby Digital EX, or Dolby Digital Surround EX will be played back in DTS or Dolby Digital.

Input channel indicators

Depending on the channel component of the current digital input signal, the input channel indicators in the front panel display light up as follows:

Status	Indicator
When 2-channel stereo signals are being input	L R
When 5.1-channel signals are being input	L C R SL SR LFE

Surround modes and recommended sources

Surround mode		Recommended source
Dolby Pro Logic	–	All sources
Dolby Pro Logic II	Movie Music Game	Movies Music Games
DTS Neo:6	Cinema Music	Movies Music
Neural Surround (U.S.A. and Canada models only)	–	XM Satellite Radio (U.S.A. and Canada models only)

Notes

- When you select an input source (see page 47), the surround mode used for the previously selected input source is automatically selected.
- If the power of this unit is turned off and on again, the surround mode used for the previously selected input source before the power was turned off is automatically selected.
- If the surround modes are not available, "Prohibit" appears in the front panel display when you press SUR. DECODE.
- The surround modes are available:
 - when the beam mode is set to a setting other than the 2-channel or 5-channel stereo playback (see page 62) and My Surround (see page 57).
 - when the CINEMA DSP programs are turned off (see page 69).
 - when the movie program is selected as the CINEMA DSP program (see page 68). In this case, only Dolby Pro Logic, Dolby Pro Logic II Movie, and DTS Neo:6 Cinema are available.
 - when 2-channel signals are being input.
 - when the Music Enhancer is turned off (see page 70).

Enjoying 2-channel sources in surround sound

This unit can decode 2-channel sources for 5.1-channel playback so that you can enjoy a variety of surround sound effects by switching the surround mode.



The surround modes are available only when the CINEMA DSP programs are turned off (see page 69) or when the movie program is selected as the CINEMA DSP program (see page 68). In addition, the beam mode must be set to 5 Beam, Stereo plus 3 Beam, or 3 Beam (see page 56), while the Music Enhancer must be also turned off (see page 70).

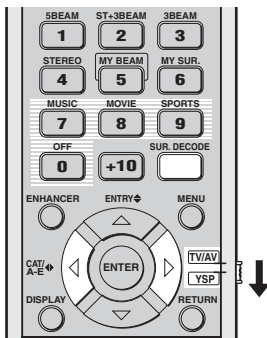

(U.S.A. and Canada models)

1 Set the operation mode selector to YSP.

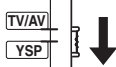

2 Press SUR. DECODE repeatedly (or press SUR. DECODE and then press $\triangle / \triangleright$) to switch between surround modes.

Choices: Neo:6 Cinema, Neo:6 Music, PRO LOGIC, PLII Movie, PLII Music, PLII Game, neural surround
Default setting: Neo:6 Cinema



or

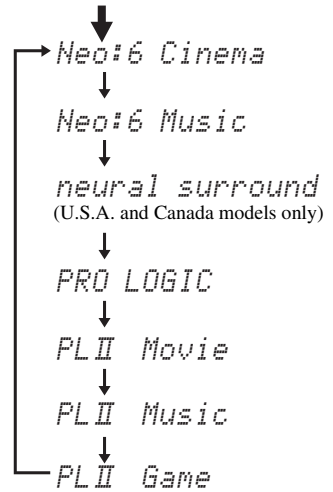
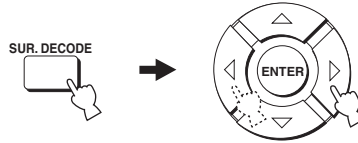

Example of the surround mode display in the front panel display when the CINEMA DSP program and the Music Enhancer are turned off

Enjoying TV in surround sound

You can enjoy analog audio signals output from your TV in real surround sound.



Before performing the steps below, set the volume of this unit to 30. If necessary, adjust the volume level in step 4 below.

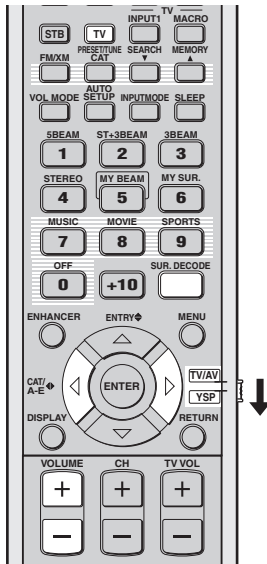

(U.S.A. and Canada models)

1 Select the TV channel you want to watch.

To select a TV channel, use the remote control supplied with your TV.

2 Set the operation mode selector to YSP.

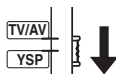

3 Press TV.

This unit outputs audio signals from your TV.



4 If you hear sound from your TV speakers, reduce the volume level of your TV until you can no longer hear any audio being output.

To reduce the TV volume level, use the remote control supplied with your TV.

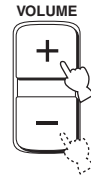

5 Press VOLUME +/- to adjust the volume level.

6 Press SUR. DECODE repeatedly (or press SUR. DECODE and then press < / >) to switch between surround modes.

Signals input from 2-channel sources are played back in multi-channels.

For more information on surround modes, see page 58.

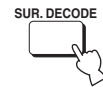

or

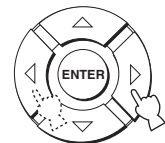

Adjusting surround mode parameters

You can configure the parameters for Dolby Pro Logic II Music and DTS Neo:6 Music to fine-tune the surround sound effect.

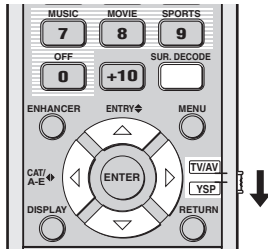

(U.S.A. and Canada models)

1 Repeat steps 1 and 2 in “Enjoying 2-channel sources in surround sound” on page 59 and select PL II Music or Neo:6 Music.

2 Press \triangle / ∇ to select the parameter.

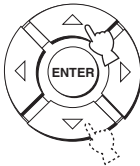

3 Press \triangle / ∇ to configure the selected parameter.

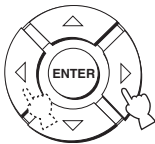

■ When Dolby Pro Logic II Music is selected

PANORAMA

Gives the front left and right channel sound a wraparound effect, distributed throughout the entire surround sound field to give you an expansive feeling.
 Choices: ON/OFF
 Default setting: OFF

DIMENSION

Adjusts the difference in volume between the front and surround channels to the desired volume balance.
 Control range: -3 (toward the surround direction) to +3 (toward the front direction)
 Default setting: STD (standard)

C. WIDTH

Distributes the center channel sound to the left and right. If 0 is selected, the center channel sound is output only from the center channel.
 Control range: 0 to 7
 Default setting: 3

■ When DTS Neo:6 Music is selected

C. IMAGE

Adjusts the center image from three channels (front left and right and center) to varying degrees.
 Control range: 0.0 (wider) to 1.0 (toward the center)
 Default setting: 0.3

Enjoying stereo sound

You can enjoy 2-channel and 5-channel stereo playback as the beam modes by pressing STEREO on the remote control.

Notes

- When you play back Dolby Digital audio signals in the 2-channel or 5-channel stereo playback, the dynamic range becomes compressed. If the volume level decreases to the extreme, use other beam modes except My Beam.
- When the 2-channel or 5-channel stereo playback is selected as the beam mode, the surround modes (see page 58) and the CINEMA DSP programs (see page 65) become ineffective.

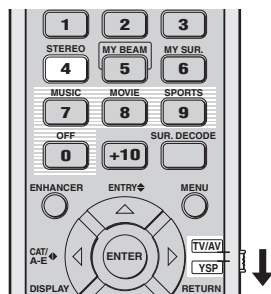

(U.S.A. and Canada models)

Note

When you play back multi-channel sources, all signals except those from the front left and right channels are mixed down and output from the front left and right channels. No audio is output from the center and surround channels.

5-channel stereo playback

Sounds are output from front left and right, center, and surround left and right. This is ideal for playback in a large listening area or at a party.

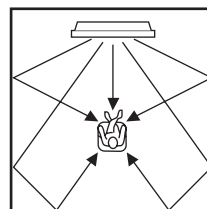

2-channel stereo playback

Sounds are output from the front right and left channels. This is ideal for playing back hi-fi sources, such as CDs, and can be used to replace your TV speakers.

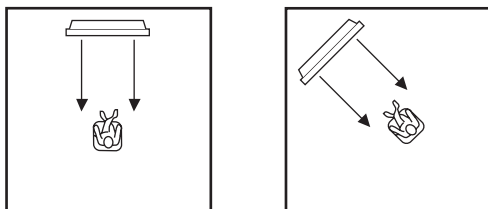

- 1 Set the operation mode selector to YSP.

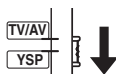

- 2 Press STEREO to select the 2-channel stereo playback as the beam mode.

“STEREO” appears in the front panel display.

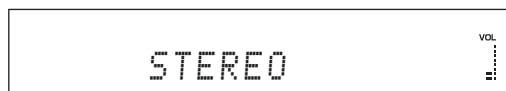

- 1 Set the operation mode selector to YSP.

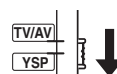

- 2 Press STEREO twice to select the 5-channel stereo playback as the beam mode.

“5CH STEREO” appears in the front panel display.



Playing back sound clearly (My Beam)

You can improve listenability in a noisy environment by changing the beam mode to My Beam, which outputs sound beams directly toward the listening position in a single channel. In addition, My Beam is also ideal when you do not want the sound beams to be reflected on the walls in your listening room or when you do not want to disturb other people while enjoying music or movies at night.

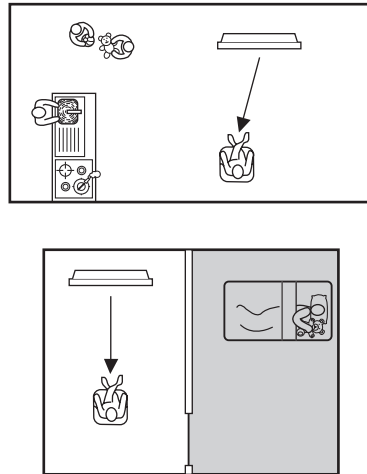
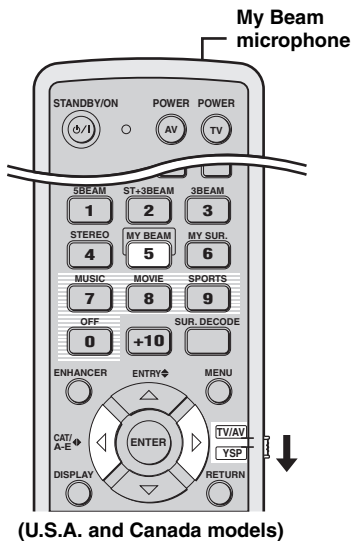

Note

If My Beam is selected as the beam mode, the surround modes (see page 58), the CINEMA DSP programs (see page 65), and TruBass (see page 84) become ineffective. In addition, no audio is output from the subwoofer connected to this unit.

Using auto-adjust function

The My Beam microphone on the remote control collects the test tones from this unit so that the beam angle can be automatically adjusted.

1 Set the operation mode selector to YSP.

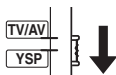

2 Press and hold MY BEAM for more than two seconds.

A test tone is output twice from this unit. Keep pointing the remote control toward this unit while the test tones are being output so that the My Beam microphone can collect the test tones.

Control range: L60° to R60°

Operation guarantee range: 6 m (20 ft), L45° to R45°



Notes

- If an error occurs, an error buzzer is played and "MY BEAM ERROR" is displayed in the front panel display.
- An error may occur if the listening room is noisy. Make sure that the listening room is as quiet as possible while the test tones are being output.
- Do not shake or move the remote control while the test tones are being output.
- Do not cover the My Beam microphone on the remote control while the test tones are being output.
- The batteries in the remote control may be weak if the remote control does not function properly. In this case, replace all the batteries and then try the procedure again.
- When the input signal with 64 kHz or 96 kHz of sampling frequency is being played back, the beam angle cannot be automatically adjusted.

Using manual-adjust function

You can adjust the beam angle manually while playing back an input source. This function is also ideal if the listening position is out of the operation guarantee range of the auto-adjust function.

1 Set the operation mode selector to YSP.

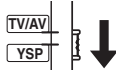

2 Press MY BEAM.

“MY BEAM” is displayed in the front panel display.



3 Press ◀ / ▶ while “MY BEAM” is displayed to adjust the beam angle.

Control range: L90° to R90°

- Press ◀ repeatedly to increase the horizontal angle on the left side.
- Press ▶ repeatedly to increase the horizontal angle on the right side.

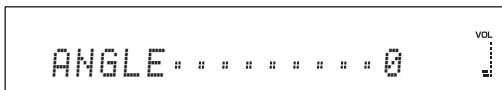
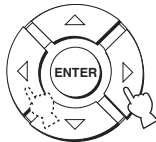

Using sound field programs

This unit is equipped with a variety of precise digital decoders that allow you to enjoy multi-channel playback from stereo or multi-channel sources. This unit is also equipped with a Yamaha CINEMA DSP (digital sound field processing) chip containing several sound field programs used to enhance your playback experience. Most of the CINEMA DSP programs are precise digital recreations of actual acoustic environments found in famous concert halls, music venues, and movie theaters.



The Yamaha CINEMA DSP programs are compatible with all Dolby Digital, DTS, and Dolby Surround sources.

Note

Choose a CINEMA DSP program based on your listening preference and do not purely rely on the name of the CINEMA DSP program itself.

■ What is a sound field?

A significant factor that creates the rich, full tones of a live instrument is the multiple reflections from the walls of the room. In addition to making the sound live, these reflections enable the listener to tell where the player is situated as well as the size and shape of the room in which the listener is sitting.

■ Elements of a sound field

In any environment, there are two distinct types of sound reflections combined with the direct sound coming straight to our ears from the player's instrument to make up the sound field.

Early reflections

Reflected sounds reach our ears extremely rapidly (50 ms to 80 ms after the direct sound) after reflecting from one surface only (from the ceiling or the wall, for example). Early reflections help add clarity to the direct sound.

Reverberations

These are caused by reflections from more than one surface (i.e., wall, ceiling, the back of the room, etc.) so numerous that they merge together to form a continuous sonic afterglow. They are non-directional and lessen the clarity of the direct sound.

Direct sound, early reflections, and subsequent reverberations all together help us determine the subjective size and shape of the room, and it is this information that the digital sound field processor reproduces in order to create the sound fields.

With the appropriate early reflections and subsequent reverberations in your listening room, you can create your own listening environment. The acoustics in your room could be changed to those of a concert hall, a dance floor, or a listening room of virtually any size at all. This ability to create sound fields at will is exactly what Yamaha has done with the CINEMA DSP technology.

■ Sound field program descriptions

You can select from the following sound field programs based on your listening preference when you play music, movie or sports sources. For details on how to switch between the available sound field programs, see page 67.

Note

There is only one sports sound field program available.

Sound field program	Source	Feature
Music Video	Music	This program produces a vibrant environment and lets you feel as if you are at an actual jazz or rock concert.
Concert Hall		This program creates a rich surround effect of a large round concert hall with a great deal of presence, emphasizing the extension of sounds, and lets you feel as if you are seated close to the center of the stage.
Jazz Club		This program recreates the acoustic environment of “The Bottom Line”, a famous jazz club in New York and lets you feel as if you are seated right in front of the stage.
Sci-Fi	Movie	This program clearly reproduces dialogs and special sound effects of the latest science fiction films and lets you feel a broad and expansive cinematic space amid silence.
Spectacle		This program reproduces the wide and grand environment and lets you have added impressions on spectacular scenes with strong visual impacts.
Adventure		This program reproduces the thrilling environment of the latest action films and lets you feel the dynamic and excitement of fast-moving scenes.
SPORTS	Sports	This program reproduces the energetic environment of live sports broadcasting, converging a commentator’s voice on the center and broadening the overall atmosphere of the stadium, and lets you feel as if you are seated at an actual stadium or a ball park.

CINEMA DSP programs

You can select from three different CINEMA DSP programs (MUSIC, MOVIE, and SPORTS) depending on the type of source you want to enjoy. The CINEMA DSP indicator lights up in the front panel display when one of the CINEMA DSP programs is selected.

Notes

- The CINEMA DSP programs are ineffective when My Surround (see page 57) is selected as the beam mode.
- If the CINEMA DSP programs are not available, “Prohibit” appears in the front panel display when you press one of the CINEMA DSP program buttons on the remote control.

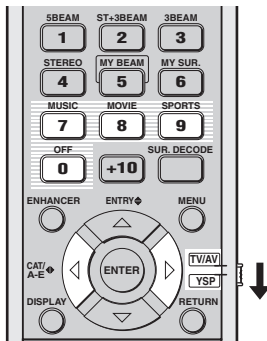

(U.S.A. and Canada models)

Music programs

Select this CINEMA DSP program when you play back music sources. This program produces a vibrant atmosphere and lets you feel as if you are seated in an actual rock or jazz concert hall.

- 1 Set the operation mode selector to YSP.

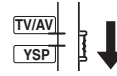

- 2 Press MUSIC to select the music CINEMA DSP program.



- 3 Check that MUSIC is displayed in the front panel display and then press MUSIC on the remote control repeatedly (or press ◀/▶ on the remote control) to switch between the music sound field programs.



or

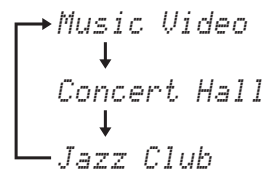
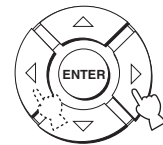

For detailed descriptions of each sound field program, see “Sound field program descriptions” on page 66.

■ Movie programs

Select this CINEMA DSP program when you play back movie sources, especially the ones encoded in Dolby Digital, DTS, or Dolby Surround. This program clearly reproduces dialog and sound effects, thus creating a broad and expansive cinematic space amid silence.

1 Set the operation mode selector to YSP.

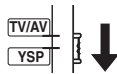

2 Press MOVIE to select the movie CINEMA DSP program.



3 Check that MOVIE is displayed in the front panel display and then press MOVIE on the remote control repeatedly (or press ◀/▶ on the remote control) to switch between the music sound field programs.

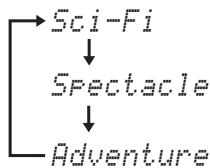
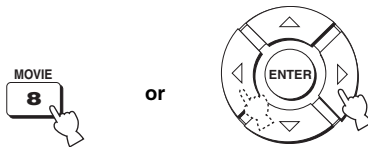

For detailed descriptions of each sound field program, see “Sound field program descriptions” on page 66.

■ Sports program

Select this CINEMA DSP program when you play back sports sources. This program densely concentrates the vocal sound of the commentator in the center while broadening the sound from the audience or the environment all around your listening room.

1 Set the operation mode selector to YSP.

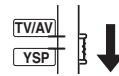

2 Press SPORTS to select the sports CINEMA DSP program.



- There is only one sports sound field program available.
- For detailed descriptions of each sound field program, see “Sound field program descriptions” on page 66.

■ Turning off CINEMA DSP programs

Turn off the CINEMA DSP programs if you want to enjoy the original sound without the CINEMA DSP program effect.

1 Set the operation mode selector to YSP.

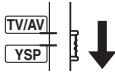

2 Press OFF to turn off the CINEMA DSP programs.

“CINEMA DSP OFF” is displayed in the front panel display and the CINEMA DSP indicator disappears.

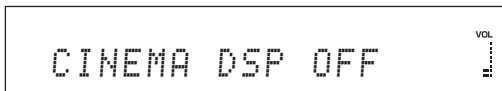

■ Adjusting CINEMA DSP effect levels

You can enjoy good quality sound with the factory preset parameters. However, you can also adjust the effect level of the CINEMA DSP programs relative to the level of the direct sound so that each CINEMA DSP program can reflect your listening environment and your preference even more accurately.

1 Set the operation mode selector to YSP.

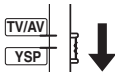

2 Press MUSIC, MOVIE, or SPORTS to select the desired CINEMA DSP program.



3 Press \triangle / ∇ .

“DSP LEVEL” is displayed in the front panel display.

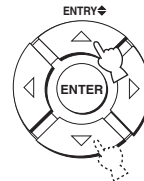

4 Press \triangleleft / \triangleright to adjust the effect level of the selected CINEMA DSP program.

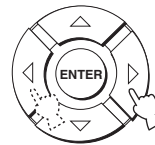

Control range: -6 dB to +3 dB

- A larger value increases the effect level.
- A smaller value decreases the effect level.

Using the music enhancer

You can use the Music Enhancer of this unit to improve the sound nearest to the original depth and width of compression artifacts such as the MP3 format.

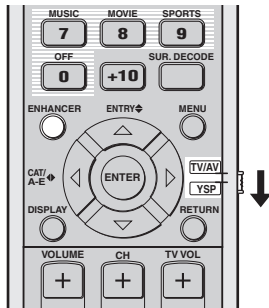

(U.S.A. and Canada models)

1 Set the operation mode selector to YSP.

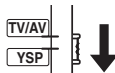

2 Press ENHANCER to select the Music Enhancer.

The currently selected mode appears in the front panel display.



3 Press ENHANCER repeatedly to switch between the Music Enhancer levels (OFF, MIN, and MAX).

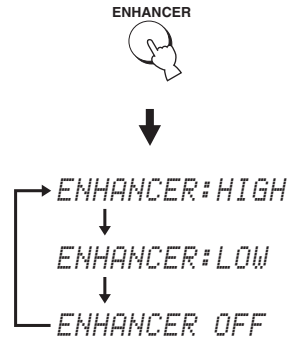

The ENHANCER indicator lights up when “ENHANCER:HIGH” or “ENHANCER:LOW” is selected.

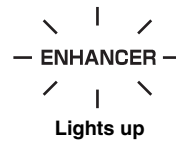

Notes

- The Music Enhancer is not compatible with the CINEMA DSP programs. If a CINEMA DSP program is selected while the Music Enhancer is on, the Music Enhancer is turned off automatically. In this case, the Music Enhancer remains off even after the CINEMA DSP program is canceled. Likewise, if the Music Enhancer is turned on while a CINEMA DSP program is selected, the CINEMA DSP program is canceled automatically. In this case, the CINEMA DSP program remains off even after the Music Enhancer is turned off.
- The Music Enhancer is available only when a setting other than My Surround (see page 57) is selected as the beam mode.

Using the volume mode (Night listening enhancer/TV volume equal mode)

The night listening enhancers are designed to improve listenability at lower volumes or at night. In addition, you can limit the volume level of the TV so that it will not vary suddenly to a great extent whenever the contents being broadcast change (i.e. due to commercials, etc.).

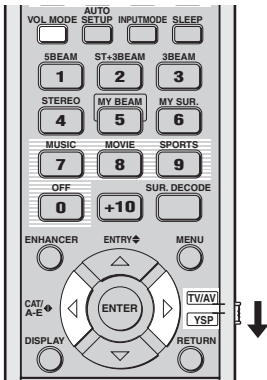

(U.S.A. and Canada models)

The EQUAL indicator lights up in the front panel display when “TV EQUAL VOLUME” is selected.

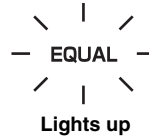

- Select NIGHT:CINEMA when watching films to reduce the dynamic range of film soundtracks and to make dialog easier to hear at lower volumes.
- Select NIGHT:MUSIC when listening to music sources to preserve ease-of-listening for all sounds.
- Select TV EQUAL VOLUME when watching TV programs.
- Select OFF to turn off the volume mode.

1 Set the operation mode selector to YSP.

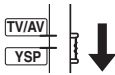

2 Press VOL MODE repeatedly to select NIGHT:CINEMA, NIGHT:MUSIC, TV EQUAL VOLUME, or OFF.

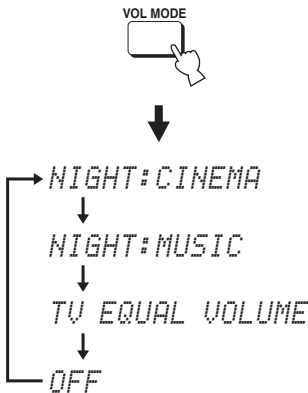

The NIGHT indicator lights up in the front panel display when “NIGHT:CINEMA” or “NIGHT:MUSIC” is selected.

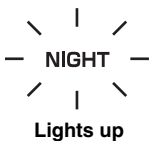

3 Press ◀/▶ to adjust the effect level of compression while NIGHT:CINEMA, NIGHT:MUSIC, or TV EQUAL VOLUME is displayed.

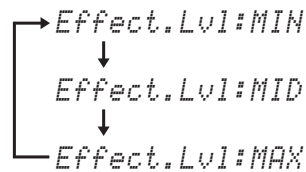
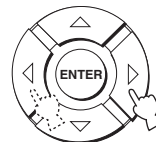

- Select Effect.Lvl:MIN for minimum compression.
- Select Effect.Lvl:MID for standard compression.
- Select Effect.Lvl:MAX for maximum compression.

Notes

- The volume mode settings are canceled if you press STANDBY/ON or disconnect the AC power supply cable from the AC wall outlet.
- The volume mode settings become ineffective when My Surround is selected as the beam mode (see page 57).

Using the sleep timer

Use this feature to automatically set this unit to the standby mode after a specified period of time. The sleep timer is useful if you are going to sleep after a certain amount of time while this unit is still playing back a source.

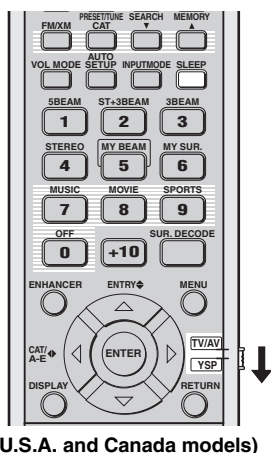

Each time you press SLEEP, the front panel display changes as shown below.

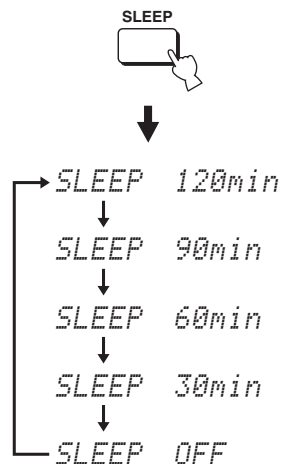

1 Set the operation mode selector to YSP.

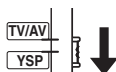

2 Press SLEEP repeatedly to set the interval for the sleep timer.

Choices: 120min, 90min, 60min, 30min, OFF
The SLEEP indicator flashes in the front panel display while switching the interval for the sleep timer.



3 Wait for a few seconds without operating this unit to confirm the setting for the sleep timer.

The SLEEP indicator lights up in the front panel display, indicating that the sleep timer is activated.

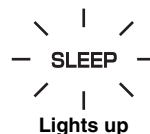

■ Canceling the sleep timer

1 Set the operation mode selector to YSP.

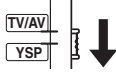

2 Press SLEEP repeatedly until “SLEEP OFF” appears in the front panel display.



3 Wait for a few seconds without operating this unit to confirm the setting for the sleep timer.

The SLEEP indicator disappears from the front panel display, indicating that the sleep timer is deactivated.

SLEEP
Disappears

Note

The previous setting for the sleep timer before you deactivate it is stored in the system memory.



The sleep timer setting can also be deactivated if you press STANDBY/ON to set this unit to the standby mode or unplug the AC power supply cable from the AC outlet.

Displaying the input source information

You can display the format and sampling frequency of the current input signal in the front panel display.

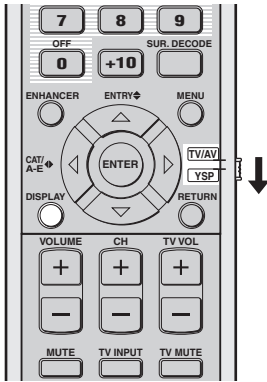

(U.S.A. and Canada models)

1 Set the operation mode selector to YSP.

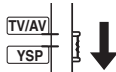

2 Press DISPLAY.

The information on the current input signal is displayed as follows:

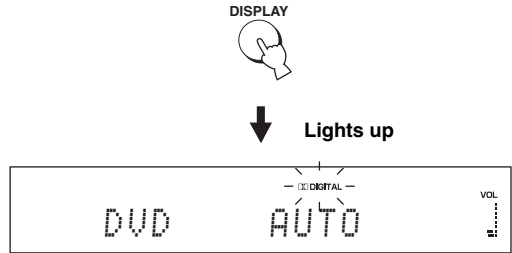

or

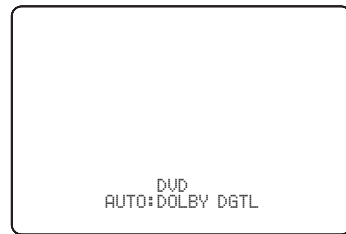

Input signal	Indicator	Sampling frequency
Dolby digital	DOLBY DGTL	32/44.1/48/64/ 88.2/96 kHz
DTS	DTS	
PCM	PCM	
Analog	ANALOG	—



When the input signal is unclear, “—” is displayed for the sampling frequency.

Using the HDMI control feature

You can operate the following functions using the remote control supplied with your TV if this unit and an HDMI control-compatible TV (except some models) are connected via HDMI.

- Turning on or off the power (synchronized operation with the TV)
- Selecting the audio output component (TV or this unit)
- Adjusting the volume level (up/down and mute)

An example of the HDMI control-compatible component is a Panasonic EZ Sync (for U.S.A. and Canada) or Viera Link (for other countries)-compatible component (TV, DVD recorder, Blu-ray recorder, etc.).



If you connect this unit to an HDMI control-compatible DVD player or Blu-ray Disc player via HDMI, you can also control the connected component in synchronization with this unit (except some models).

1 Connect this unit to your HDMI control-compatible TV via HDMI.

For details about HDMI and HDMI components, see “Information on HDMI™” on page 21 and “Connections using HDMI cables” on page 22. Also in the owner’s manual supplied with your TV, refer to the information on connecting an AV amplifier.

2 Turn on the power of all components connected via HDMI.

For details about controlling external components, see the owner’s manuals supplied with your components.

3 Check the system settings for all components connected via HDMI and activate the HDMI control feature.

For details about setting external components, see the owner’s manuals supplied with your components. Once you have followed steps 1 to 3, you do not need to carry out the same procedure again next time.

4 Turn off the power of your TV and then turn on the power again.

5 Set the input source selector of your TV to this unit (HDMI, etc.).

6 Select the connected component as the input source by pressing INPUT on the front panel of this unit (or press one of the input selector buttons on the remote control). Confirm that the video image played back on the DVD recorder (etc.) appears in your TV correctly.

7 Use the remote control supplied with your TV to turn on or off the power, select the audio output component, and adjust the volume level of this unit.

Notes

- Check the following if you cannot operate this unit in synchronization with your TV.
 - Whether HDMI CONTROL is set to ON (see page 87).
 - Whether the HDMI control feature is activated for your TV (see the owner’s manual supplied with your TV).
- While you are playing back audio from a non-HDMI component, turning off the power of your TV with the remote control supplied with your TV does not turn off the power of this unit. Playback continues without being affected.

MANUAL SETUP

To achieve the best quality surround sound, you can use MANUAL SETUP to fine-tune the listening environment parameters, as well as to make advanced settings for sound signals, sound beams, digital input, and the OSD. Change the initial settings (indicated in bold under each parameter) to reflect the needs of your own listening environment.



- You can save the settings optimized by the AUTO SETUP procedure (see page 44). A set of settings optimized according to the specific conditions of your listening environment can be recalled later depending on the varying conditions of your listening environment (see page 45).
- Most of the parameters in SOUND MENU and BEAM MENU are automatically set when you run AUTO SETUP (see page 37). Use SOUND MENU and BEAM MENU to make additional adjustments.
- BEAM MENU allows you to make settings for the surround sound effects normally available in the speaker settings menu.
- Make settings for the parameters in BEAM MENU first before making settings for the parameters in SOUND MENU, INPUT MENU, and DISPLAY MENU.

SOUND MENU

Use to manually adjust the various parameters related to the sound output.

Item	Features	Page
TONE CONTROL	Adjusts the output level of high-frequency or low-frequency sound.	82
SUBWOOFER SET	Adjusts the various subwoofer settings.	82
MUTE LEVEL	Adjusts the muting level.	83
AUDIO DELAY	Adjusts the audio delay.	83
ROOM EQ	Adjusts the tonal quality of the listening room.	83
DD/DTS Dynamic Range	Adjusts the dynamic range of Dolby Digital or DTS signals.	84
TruBass	Selects the bass sound enhancer.	84

BEAM MENU

Use to manually adjust the various parameters related to the sound beam output.

Item	Features	Page
SETTING PARAMETERS	Adjusts the listening room and listening position settings.	78
BEAM ADJUSTMENT	Adjusts the various sound beam settings.	79
IMAGE LOCATION	Adjusts the sound position of the front left and right channels.	82

INPUT MENU

Use to manually adjust the various parameters related to the audio and video input.

Item	Features	Page
INPUT ASSIGNMENT	Assigns jacks according to the component to be used.	84
INPUT MODE	Selects the initial input of the source.	85
INPUT TRIM	Adjusts the input level of the source.	85
INPUT RENAME	Renames the displayed input source.	86
HDMI SET	Adjusts the various HDMI settings.	86
XM ANTENNA LEVEL (U.S.A. and Canada models only)	Displays the current reception level of the XM Satellite Radio signal.	88

DISPLAY MENU

Use to manually adjust the various parameters related to the display.

Item	Features	Page
F.DISPLAY SET	Adjusts the front panel display settings.	88
OSD SET	Adjusts the OSD settings.	89
UNIT SET	Changes the display unit of measurement.	89

Using MANUAL SETUP

Use the remote control to access and adjust each parameter.

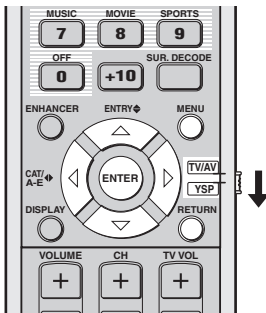

(U.S.A. and Canada models)



You can adjust the SET MENU parameters while the unit is reproducing sound.

1 Set the operation mode selector to YSP.

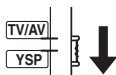

2 Press MENU.

The SET MENU screen appears on your TV.



- The control buttons used for SET MENU are displayed at the bottom of the screen.
- To return to the previous screen while using SET MENU, press RETURN.
- To exit from the SET MENU screen, press MENU once more.
- You can also perform the following operations in the front panel display.

3 Press Δ / ∇ to select MANUAL SETUP and press ENTER.

The following screen appears on your TV.

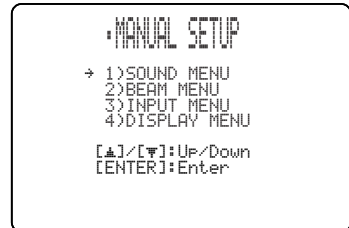
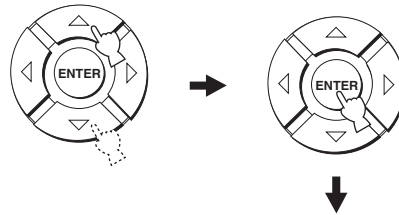

4 Press Δ / ∇ to select a sub menu and press ENTER.

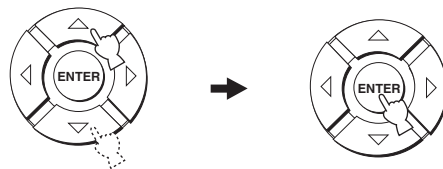

5 Press Δ / ∇ / \leftarrow / \rightarrow and ENTER to configure each parameter.

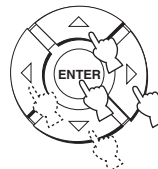

6 Press MENU to exit.

The OSD disappears from your TV screen.



BEAM MENU

Use to manually adjust the various parameters related to the sound beam output.

SET MENU → MANUAL SETUP → BEAM MENU



You can adjust the sound beam output level of each channel in “Adjusting the audio balance” (see page 90).

SETTING PARAMETERS (Setting parameters)

Use to set the position of this unit in your listening room and the distance of this unit from the listening position. When you make settings for each parameter, other related parameters are automatically adjusted to best match your listening environment.

Note

If you make adjustments in SETTING PARAMETERS, the beam optimization settings made in the AUTO SETUP procedure will be lost. If you want to keep the beam optimization settings made in the AUTO SETUP and make further adjustments, adjust settings in BEAM ADJUSTMENT first (see page 79).



INSTALLED POSITION (Installed position of this unit)

Use to adjust the installed position of this unit.

Choices: **FLAT TO WALL** (Parallel to wall installation), **ANGLE TO WALL OR CORNER** (Corner installation)

FLAT TO WALL

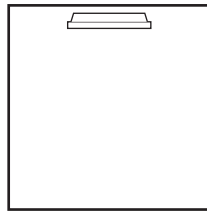

ANGLE TO WALL OR CORNER

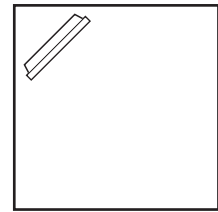

- Select **FLAT TO WALL** if this unit is installed in parallel with the wall in your listening room. Adjust the width and length of your listening room as well as the distance of the listening position from this unit and the distance of the center of this unit from the left wall.

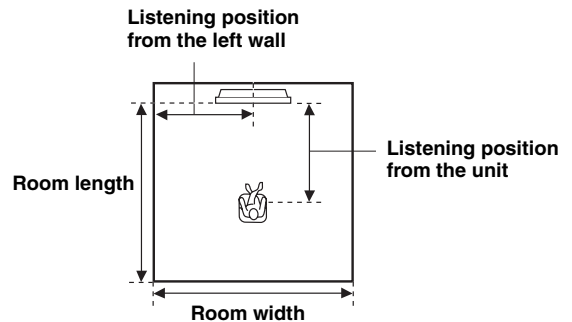

Choices for the room width and length:

2.0 m to 12.0 m (6.5 ft to 40.0 ft)

Choices for the listening position from this unit:

1.8 m to 9.0 m (6.0 ft to 30.0 ft)

Choices for the listening position from the left wall:

0.6 m to 11.4 m (2.0 ft to 38.0 ft)

Room width and length

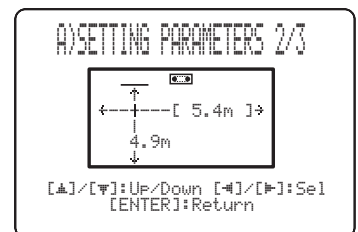

Listening position from the unit and the left wall

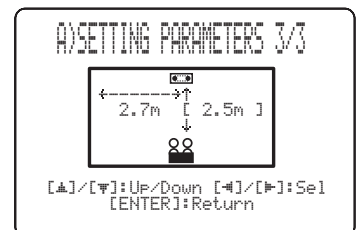

- Select ANGLE TO WALL OR CORNER if this unit is installed in the corner of your listening room. Adjust the width and length of your listening room as well as the distance of the listening position from this unit.

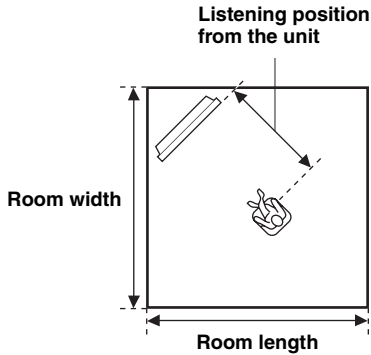

Choices for the room width and length:
2.0 m to 12.0 m (6.5 ft to 40.0 ft)
Choices for the listening position from this unit:
1.8 m to 9.0 m (6.0 ft to 30.0 ft)

Room width and length

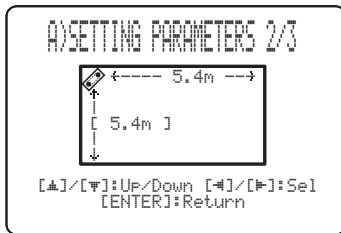

Listening position from the unit

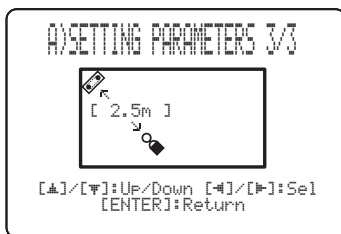

Note

When you set the INSTALLED POSITION parameter in MANUAL SETUP (see page 78), the parameters newly set for the width and length of your listening room are automatically set as the factory default value.

**INSTALLED HEIGHT
(Installed height of this unit)**

Use to adjust the installed height of this unit.
Choices: 0.0 m to 3.0 m
Initial setting: 1.0 m

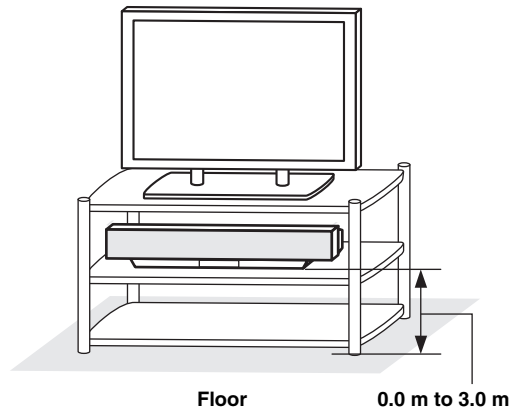

■ BEAM ADJUSTMENT (Beam adjustment)

Use to manually adjust the various sound beam settings. We recommend that you select 5 Beam as the beam mode before adjusting these parameters (see page 56).

Notes

- When INSTALLED POSITION is adjusted in MANUAL SETUP (see page 78), the factory default value is automatically set for this parameter except Center in FOCAL LENGTH (see page 81).
- Depending on the beam mode settings (see pages 56 and 62), some channel positions may not be available for selection. In this case, “--” is displayed. When using Stereo plus 3 Beam as the beam mode, set the surround left and right signals to be output from the front left and right channels.

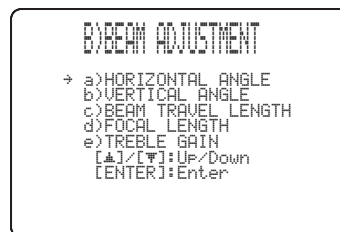

HORIZONTAL ANGLE (Horizontal angle)

Use to adjust the horizontal angle of sound beams for each channel. By adjusting the horizontal angle of the sound beams, you can optimize the sound beam paths. A test tone is automatically output.

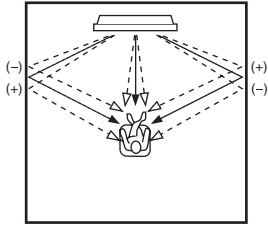

Choices: L90° to R90°

Adjust toward L (left) to move the direction of the output to the left and adjust toward R (right) to move it to the right.

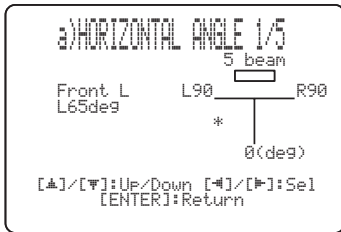

VERTICAL ANGLE (Vertical angle)

Use to adjust the vertical angle of sound beams for each speaker. By altering the beam path, you can optimize sound beam angles.

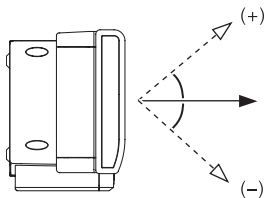

Choices: -45° to +45°

Initial setting: 0°

- Adjust toward - (minus) to move the angle downward.
- Adjust toward + (plus) to move the angle upward.

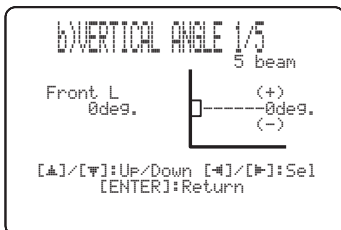

BEAM TRAVEL LENGTH (Beam travel length)

A certain amount of delay must be applied to the sound from each channel so that all sounds can arrive at the listening position at the same time. This menu sets the distance that sound beams travel after being output and reflected off the wall until they arrive at the listening position and adjusts the delay applied to the respective channel.

The lines in the illustration below indicate the distance.

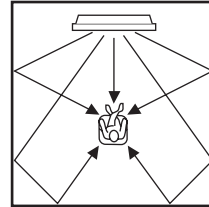

Choices: 0.3 m to 24.0 m (1.0 ft to 80.0 ft)

- **Front L** adjusts the distance the front left channel sound beams travel.
- **Front R** adjusts the distance the front right channel sound beams travel.
- **Center** adjusts the distance the center channel sound beams travel.
- **Surround L** adjusts the distance the surround left channel sound beams travel.
- **Surround R** adjusts the distance the surround right channel sound beams travel.

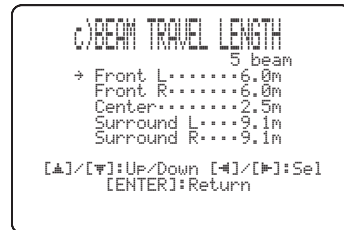

We recommend that you use the setting optimized by AUTO SETUP (see page 37). Adjust this parameter only when you changed HORIZONTAL ANGLE (see page 80).

FOCAL LENGTH (Focal length)

Use to set the distance from the front of this unit to the focal point of output for each channel to achieve an expansive feeling for each channel. The focal points except for the center channel should be set near the reflection points on the walls. The shorter the distance, the larger the expansion.

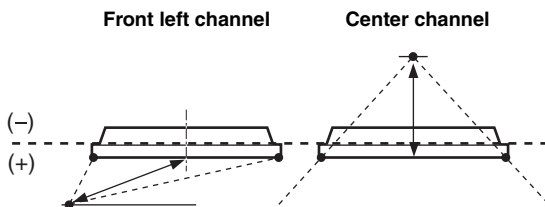
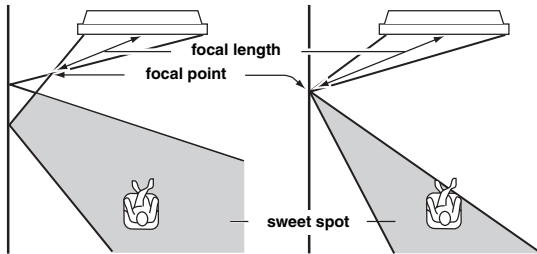

Choices: -1.0 m to +13.0 m (-3.5 ft to +43.5 ft)
Adjust toward - (minus) to move the focus outward and adjust toward + (plus) to move the focus toward the normal position.

- **Front L** adjusts the focal length for the front left sound beams.
- **Front R** adjusts the focal length for the front right sound beams.
- **Center** adjusts the focal length for the center sound beams. Initial setting: -0.5 m (-1.5 ft)
- **Surround L** adjusts the focal length for the surround left sound beams.
- **Surround R** adjusts the focal length for the surround right sound beams.

We recommend that you use the initial setting (-0.5 m (or -1.5 ft)) for the center channel.

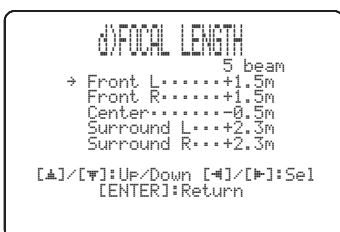

TREBLE GAIN (Treble gain)

Use to adjust the high-frequency output level of each channel.

If the reflection points of the front left and right or surround left and right sound beams are on curtain or other acoustically absorbent surfaces, you can achieve more effective surround sound by increasing the treble level for those sound beams.

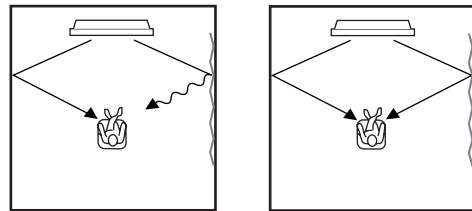

Choices: -12.0 dB to +12.0 dB

Initial setting: 0 dB

- **Front L** adjusts the high-frequency output level of the front left channel.
- **Front R** adjusts the high-frequency output level of the front right channel.
- **Center** adjusts the high-frequency output level of the center channel.
- **Surround L** adjusts the high-frequency output level of the surround left channel.
- **Surround R** adjusts the high-frequency output level of the surround right channel.

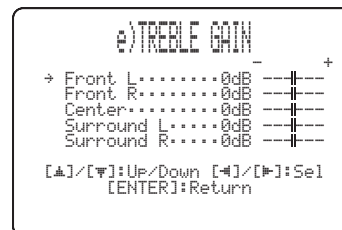

■ IMAGE LOCATION (Image location)

Use to adjust the direction from which the front left and right channel sound is heard so that each sound can be heard closer to the center channel.

Use this feature to redirect audio signals if the sound coming from the front left and right channels seems unnatural, such as when your listening position is not the center of your listening room.

You can only adjust this parameter when 3 Beam or 5 Beam is selected as the beam mode (see page 56).

Choices: ON, OFF

Setting range: 0% to 95%

Initial setting: 0%

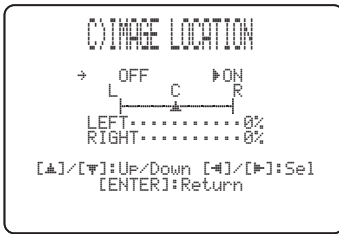

LEFT (Left)

Adjusts audio signals toward the left.

The higher the percentage, the louder the output from the center.

Without adjustment

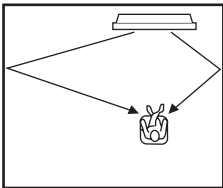

With the front left channel adjusted

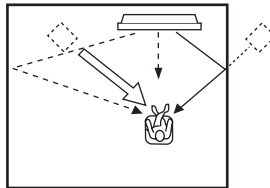

RIGHT (Right)

Adjusts audio signals toward the right.

The higher the percentage, the louder the output from the center.

Without adjustment

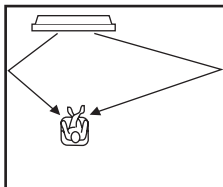

With the front right channel adjusted

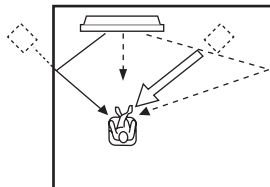

SOUND MENU

Use to manually adjust the various parameters related to the sound output.

SET MENU → MANUAL SETUP → SOUND MENU

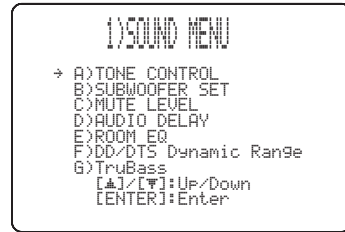

■ TONE CONTROL (Tone control)

You can adjust the tonal quality of sound beams.

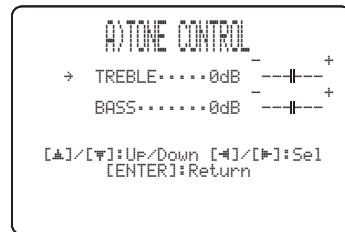

TREBLE (Treble)

Use to adjust the high-frequency response.

Choices: -12 dB to +12 dB

Initial setting: 0 dB

BASS (Bass)

Use to adjust the low-frequency response.

Choices: -12 dB to +12 dB

Initial setting: 0 dB

■ SUBWOOFER SET (Subwoofer settings)

Use to manually adjust the various subwoofer settings.

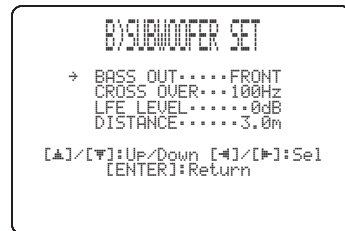

BASS OUT (Bass out)

Low-frequency (bass) signals can be directed to the subwoofer and/or the front left and right channels. This setting also determines the routing of LFE (low-frequency effect) signals found in Dolby Digital or DTS sources.

Choices: SWFR (Subwoofer), **FRONT**

- Select SWFR if you connect a subwoofer. LFE and low-frequency signals from other channels are directed to the subwoofer.
- Select FRONT if you do not use a subwoofer. LFE and low-frequency signals from other channels are directed to the front left and right channels.

CROSS OVER (Crossover)

When BASS OUT is set to SWFR, you can use this feature to select a crossover (cutoff) frequency for all low-frequency signals. All frequencies below the selected frequency will be sent to the subwoofer position.

Choices: 80Hz, **100Hz**, 120Hz

LFE LEVEL (Low-frequency effect level)

Select to adjust the output level of the LFE (low-frequency effect) channel according to the capacity of your subwoofer. The LFE channel carries low-frequency special effects which are only added to certain scenes. This setting is effective only when this unit decodes Dolby Digital or DTS signals.

Choices: -20 to **0** dB

DISTANCE (Distance)

Select to adjust the distance of the subwoofer from the listening position.

Choices: 0.3 to 15.0 m (1.0 ft to 50.0 ft)

Initial setting: 3.0 m (10.0 ft)

MUTE LEVEL (Muting level)

Use to adjust how much the mute function reduces the volume level.

Choices: **MUTE**, -20 dB

- Select MUTE to completely halt all sound output.
- Select -20 dB to reduce the current volume level by 20 dB.

**AUDIO DELAY (Audio delay)**

Use to delay the sound output and synchronize it with the video image. This may be necessary when using certain LCD monitors or projectors.

Choices: **0** to 160 msec

**ROOM EQ (Room equalizer)**

Use to change the tonal qualities of your listening room when the unit is mounted on the wall.

Choices: MOUNTING (Mount type),

REFLECTING (Reflectivity type)

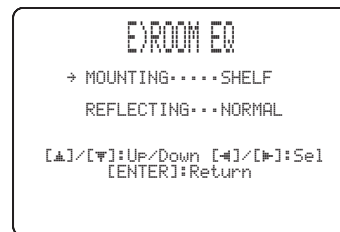
**MOUNTING (Mounting type)**

Use to enhance medium to low range sounds.

Choices: WALL (Wall mount), **SHELF** (Shelf mount)

- Select WALL if this unit is mounted on the wall in your listening room.
- Select SHELF if this unit is mounted on the shelf in your listening room.

REFLECTING (Reflectivity type)

Use to select the reflectivity of your listening room.

Choices: **NORMAL** (Normal), HI ECHO (High echo)

- Select NORMAL if your listening room has a normal reflectivity.
- Select HI ECHO if your listening room has highly reflective surfaces such as concrete walls.

■ DD/DTS Dynamic Range (Dynamic range of Dolby Digital and DTS signals)

Use to select the amount of dynamic range compression. This setting is effective only when the unit is decoding Dolby Digital and DTS signals. Dynamic range is the difference between the smallest sound that can be heard above the noise of the equipment and the biggest sound that can be heard without distortion.

Choices: MIN (minimum), STD (standard), **MAX** (maximum)

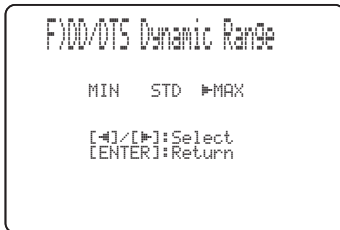

Select to adjust the dynamic range compression.

- Select MIN for listening to sources at low volume levels.
- Select STD for general use.
- Select MAX for feature films.

■ TruBass

Use to turn on or off the bass sound enhancer. The SRS TruBass technology improves bass even without a subwoofer and provides deeper, richer bass in the presence of a subwoofer.

Choices: OFF, **MID**, DEEP



Note

TruBass is not available when My Beam (see page 63) or My Surround (see page 57) is selected as the beam mode.

INPUT MENU

Use to manually adjust the various parameters related to the audio and video input.

SET MENU → MANUAL SETUP → INPUT MENU



Note

“F) XM ANTENNA LEVEL” is for U.S.A. and Canada models only.

■ INPUT ASSIGNMENT (Input assignment)

Use to assign the HDMI IN jacks of this unit to other components if the initial settings of this unit do not correspond to your needs. By assigning other components to the HDMI IN jacks of this unit, you can display the names of the connected components in the front panel display and OSD and operate the components with the input selector buttons of the same name. If you connect a component to one of the HDMI IN jacks of this unit and do not assign a name to it, the default component name for HDMI IN jack is displayed in the front panel and OSD when selected.

- Select HDMI1 to assign a component to the HDMI AUX 1 IN jack of this unit.
Choices: TV/STB, **AUX1**
- Select HDMI2 to assign a component to the HDMI DVD IN jack of this unit.
Choices: **DVD**, AUX2
- Select Line1 to assign a component to the STB COMPONENT VIDEO IN jacks of this unit.
Choices: **TV/STB**, AUX1
- Select Line2 to assign a component to the DVD/AUX 2 COMPONENT VIDEO IN jacks of this unit.
Choices: **DVD**, AUX2
- Select Line3 to assign a component to the AUX 1 VIDEO IN jack of this unit.
Choices: DVD, **AUX2**

```

A)INPUT ASSIGNMENT 1/3
  HDMI
  → HDMI1... ( AUX1 )
    ( AUX1 )
  HDMI2... ( DVD )
    ( DVD )

[▲]/[▼]:Up/Down [←]/[→]:Sel
[ENTER]:Return

```



```

A)INPUT ASSIGNMENT 2/3
  COMPONENT
  → Line1... ( TV/STB )
    ( TV/STB )
  Line2... ( DVD )
    ( DVD )

[▲]/[▼]:Up/Down [←]/[→]:Sel
[ENTER]:Return

```



```

A)INPUT ASSIGNMENT 3/3
  COMPOSITE
  → Line3... ( AUX2 )
    ( AUX2 )

[▲]/[▼]:Up/Down [←]/[→]:Sel
[ENTER]:Return

```

■ INPUT MODE (Input mode)

Use to designate the input mode for the input sources connected to the DIGITAL IN jacks when you turn on the power of this unit. For information on the types of audio signals that can be output by this unit, see “Selecting the input mode” on page 93.

Choices: **AUTO**, **LAST**

```

B)INPUT MODE
  →AUTO    LAST

[←]/[→]:Select
[ENTER]:Return

```

- Select **AUTO** to set this unit to automatically detect the type of input signals and select the appropriate input mode.
- Select **LAST** to set this unit to automatically select the last input mode used for that input source. If the type of input signals is different from the setting, no sounds will be produced.

■ INPUT TRIM (Input trim)

Use to adjust the input level of the input source.

```

C)INPUT TRIM 1/2
  → TV/STB ANALOG...-3.0dB
    DVD     DIGITAL...-3.0dB
          DIGITAL...-3.0dB

[▲]/[▼]:Up/Down [←]/[→]:Sel
[ENTER]:Return

```

- Select **TV/STB ANALOG** to adjust the level of audio and video signals input at the TV/STB AUDIO IN jacks of this unit.
Control range: -6.0 dB to 0.0 dB
Initial setting: -3.0 dB
- Select **TV/STB DIGITAL** to adjust the level of audio and video signals input at the TV/STB OPTICAL DIGITAL IN jack of this unit.
Control range: -6.0 dB to 0.0 dB
Initial setting: -3.0 dB
- Select **DVD DIGITAL** to adjust the level of audio and video signals input at the DVD COAXIAL DIGITAL IN jack of this unit.
Control range: -6.0 dB to 0.0 dB
Initial setting: -3.0 dB
- Select **AUX1 ANALOG** to adjust the level of audio and video signals input at the AUX 1 AUDIO IN jacks of this unit.
Control range: -6.0 dB to 0.0 dB
Initial setting: -3.0 dB
- Select **AUX1 DIGITAL** to adjust the level of audio and video signals input at the AUX 1 OPTICAL DIGITAL IN jack of this unit.
Control range: -6.0 dB to 0.0 dB
Initial setting: -3.0 dB
- Select **AUX2 DIGITAL** to adjust the level of audio and video signals input at the AUX 2 COAXIAL DIGITAL IN jack of this unit.
Control range: -6.0 dB to 0.0 dB
Initial setting: -3.0 dB
- Select **AUX3 ANALOG** to adjust the level of audio signals input at the AUX 3 input jack on the front panel.
Control range: -6.0 dB to 0.0 dB
Initial setting: -3.0 dB
- Select **DOCK ANALOG** to adjust the level of audio signals input at the DOCK terminal of this unit (U.S.A., Canada, and Australia models only).
Control range: -6.0 dB to 0.0 dB
Initial setting: -3.0 dB

■ INPUT RENAME (Input rename)

Use to change the name of the input source in the OSD and the front panel display. Press an input selector button (e.g., DVD) to select the component you want to change the name for and perform the following procedure.



- 1 Press **←/→** to place the **_** (underscore) under the space or the character you want to edit. The **_** (underscore) flashes.

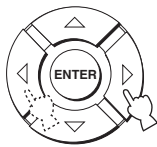

- 2 Press **▲ / ▼** to select the desired character.

- You can use up to 8 characters for each input.
- Press **▼** to change the character in the following order or press **▲** to go in the reverse order: A to Z, a space, 0 to 9, a space, a to z, a space, #, *, +, etc.



- 3 Repeat steps 1 to 2 to rename each input.

- 4 Press **ENTER** to exit.

The new names are registered, and the display returns to the previous screen.

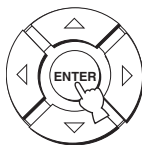

■ HDMI SET (HDMI settings)

Use to change the HDMI audio/video output/input to match the connected component.

Choices: SUPPORT AUDIO (Support audio), VIDEO INFO (Video information), UP-SCALING (HDMI up-scaling), ASPECT RATIO (HDMI aspect ratio), HDMI CONTROL (HDMI control)

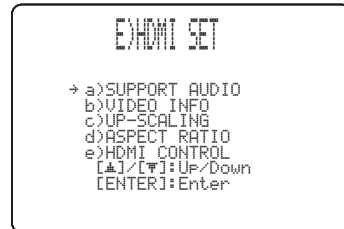

SUPPORT AUDIO (Support audio)

Use to select whether to play back HDMI audio signals on this unit or on another HDMI component connected to the HDMI OUT jack of this unit.

Choices: **YSP-4000**, OTHER



Notes

- This setting is effective when HDMI CONTROL is set to OFF (see page 87).
- The HDMI video signals input at one of the HDMI IN jacks of this unit are always output at the HDMI OUT jack of this unit.
- When HDMI CONTROL is set to ON, this setting is ineffective. This unit follows the setting of the HDMI control-compatible TV.

VIDEO INFO (Video information)

Use to display the video information of the current input signal.

Choices: HDMI SIGNAL, HDMI RES., HDMI ERROR

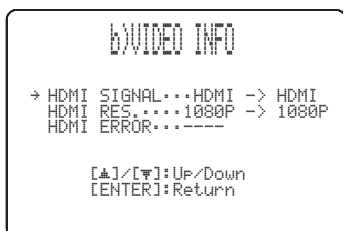

- Select HDMI SIGNAL to display the type of the HDMI input/output signals.
- Select HDMI RES. to display the resolution of the HDMI input/output signals.
- Select HDMI ERROR to display the error message for HDMI sources or devices connected (see page 111 for details).

UP-SCALING (HDMI up-scaling)

Use this feature to activate or deactivate the HDMI up-conversion of the analog video signals input at the composite video and component video jacks so that the up-scaled analog video signals are output at the HDMI OUT jack. This unit up-scales the analog video signals as follows:

- 480i (NTSC)/576i (PAL) → 480p (NTSC)/576p (PAL), 1080i or 720p
- 480p (NTSC)/576p (PAL) → 1080i or 720p

Choices: OFF, **THROUGH**, 480p (or 576p), 1080i, 720p

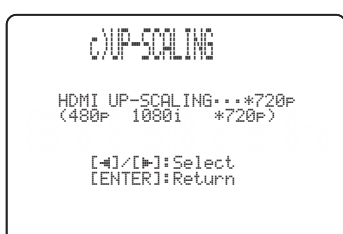

- Select OFF to deactivate the HDMI up-conversion feature
- Select **THROUGH** not to up-scale any analog video signals.
- Select 480p (or 576p), 1080i, or 720p to up-scale analog video signals to 480p (or 576p), 1080i, or 720p of resolution.

Notes

- When “MONITOR CHECK” is set to “YES”, this unit receives the information of the available video signal resolutions from the video monitor connected via HDMI and you can only select the resolutions supported by the video monitor in “UP-SCALING” (see page 97).
- When “MONITOR CHECK” is set to “SKIP”, an asterisk (*) appears on the left of the unavailable video signal resolution(s) (see page 97).

ASPECT RATIO (HDMI aspect ratio)

Use this feature to select the adjustment of aspect ratio for analog video signals output at the HDMI OUT jack.

Choices: **THROUGH**, 16:9 Normal, Smart Zoom



- Select **THROUGH** if you do not make any adjustments to the aspect ratio for HDMI video signal sources.
- Select 16:9 Normal to display video images with 4:3 of aspect ratio on your video monitor with 16:9 of aspect ratio. Black stripes appear on the right and left sides as a result.
- Select Smart Zoom to fit video images with 4:3 of aspect ratio to your video monitor with 16:9 of aspect ratio.

Notes

- When “UP-SCALING” is set to “THROUGH”, you cannot make any adjustments to “ASPECT RATIO”.
- When “ASPECT RATIO” is set to “Smart Zoom”, the video images of the edge of the video monitor are rather stretched.
- When the video signals are input at the HDMI IN jacks or the signals are input with 720p or 1080i of resolution, the “ASPECT RATIO” setting does not affect the video signals output at the HDMI OUT jack.

HDMI CONTROL (HDMI control)

Use this function to link this unit and an HDMI control-compatible TV via HDMI. You can turn on or off the power, select the input mode, and adjust the volume level of this unit using the remote control supplied with your HDMI control-compatible TV. For details, see “Using the HDMI control feature” on page 75.

Choices: OFF, **ON**

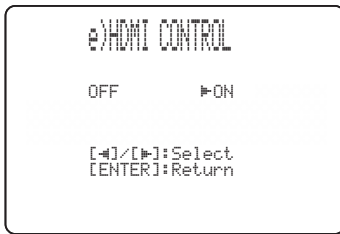

- Select ON to enable the HDMI control. The signals input at the HDMI IN jacks are output at the HDMI OUT jack when this unit is in the standby mode.
- Select OFF to disable the HDMI control. The signals input at the HDMI IN jacks are not output at the HDMI OUT jack when this unit is in the standby mode.

■ **XM ANTENNA LEVEL (XM antenna level) (U.S.A. and Canada models only)**

Use to display the current reception level of the XM Satellite Radio signals. For the best reception, orient the connected XM Mini-Tuner Dock to obtain a value of 60% or more.

Display status: NONE, 0 to 100%



Note

“NONE” is displayed if the XM Mini-Tuner Dock is not connected to this unit. In this case, check the antenna connections (see page 5 in the Reference Guide).

DISPLAY MENU

Use to manually adjust the various parameters related to the display.
SET MENU → MANUAL SETUP → DISPLAY MENU



■ **F.DISPLAY SET (Front panel display settings)**

Use to adjust the brightness and display settings of the front panel display.

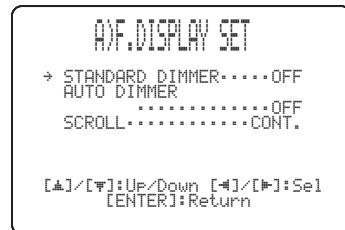

STANDARD DIMMER (Standard dimmer)

Use to adjust the brightness of the front panel display when you operate this unit by using the control buttons on the front panel or on the remote control.

Choices: -2, -1, **OFF**

AUTO DIMMER (Auto dimmer)

If no operation is performed for a specified period of time, the front panel display dims. Use to adjust the brightness of the front panel display in this case.

Choices: **OFF** (the same brightness as the STANDARD DIMMER setting), -1 to -3 (based on the STANDARD DIMMER setting), **DISPLAY OFF**

SCROLL (Front panel display scroll) (U.S.A., Canada, and Australia models only)

Use to select the mode to display information in the front panel display when operating your iPod or XM Satellite Radio.

Choices: **CONT.**, **ONCE**

- Select **CONT.** to continue to scroll the display.
- Select **ONCE** to scroll the display to the end once, after which the first 15 characters appear and stay.

■ OSD SET (OSD settings)

Use to adjust the display position and to set the display time of the OSD.

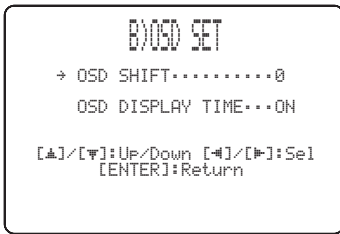

OSD SHIFT (OSD shift)

Use to adjust the vertical position of the OSD. Adjust toward the – (minus) direction to raise the position of the OSD, and adjust toward the + (plus) direction to lower it.

Choices: –5 to +5

Initial setting: 0

OSD DISPLAY TIME (OSD display time) (U.S.A., Canada, and Australia models only)

Use to set the interval for which the OSD screen is displayed after an operation.

Choices: **ON**, 10s, 30s

- Select ON to show the OSD screen constantly.
- Select 10s to turn off the OSD screen 10 seconds after an operation.
- Select 30s to turn off the OSD screen 30 seconds after an operation.



The OSD display time setting is available for your iPod and XM Satellite Radio (U.S.A. and Canada models only). For details, see pages 4 and 10 in the Reference Guide.

■ UNIT SET (Unit settings)

Use this to change the display unit of measurement.

Choices: **METERS** (Australia, Europe, Asia, and Korea models), **FEET** (U.S.A. and Canada models)



- Select METERS to enter distances in meters.
- Select FEET to enter distances in feet.

Note

If you change this setting, the adjusted sound beam settings may change.

Adjusting the audio balance

You can adjust the sound beam output level of each channel by using the test tone or the audio output being played back in each beam mode to achieve a more true-to-life surround sound experience.

Using the test tone

You can use the test tone feature to output a test tone from each channel to manually balance the channel levels. Use this to set the channel levels so that the volume level of each channel is identical when heard from your listening position.

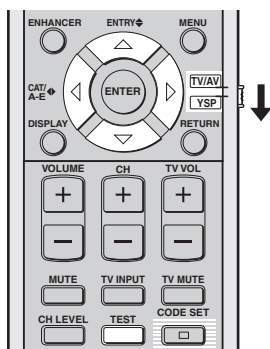

(U.S.A. and Canada models)

1 Set the operation mode selector to YSP.

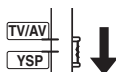

2 Press TEST.

“TEST FRONT L” appears in the front panel display and a test tone is output from the front left channel.

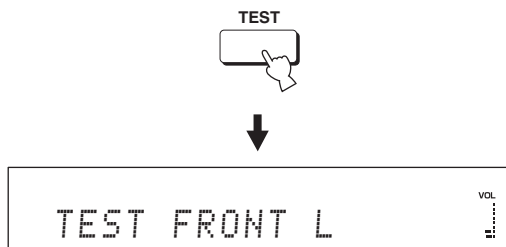

3 Press \triangle / ∇ to select the channel you want to adjust.

The front panel display changes as follows:

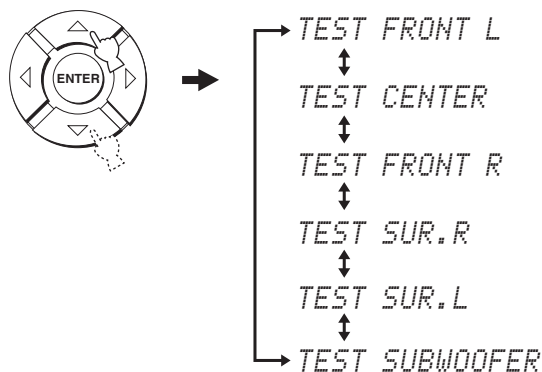

Note

“TEST SUBWOOFER” is only available when a subwoofer is connected to this unit and SWFR is selected for BASS OUT in SOUND MENU (see page 83).

4 Press \triangleleft / \triangleright to adjust the channel volume.

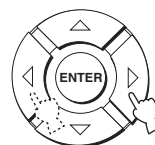

Control range: -10.0 dB to +10.0 dB

- 5 Press TEST when you have completed all your adjustments.



Notes

- All channel levels cannot be adjusted when the 2-channel or 5-channel stereo playback (see page 62), My Beam (see page 63), or My Surround (see page 57) is selected as the beam mode.
- “FRONT L/R” cannot be adjusted when Stereo plus 3 Beam is selected as the beam mode (see page 57).
- “FRONT L/R” are automatically adjusted depending on the settings of the other channels when Stereo plus 3 Beam or stereo playback is selected as the beam mode (see pages 57 and 62).

If the level of a particular channel cannot be adjusted, “--dB” appears in the front panel display.

Using the audio output being played back

You can also manually adjust the channel levels while playing back an input source such as a DVD.

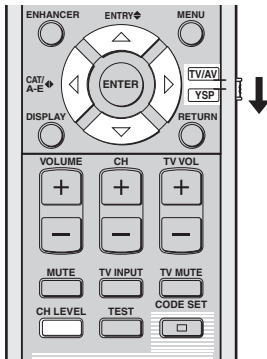

(U.S.A. and Canada models)

- 1 Set the operation mode selector to YSP.

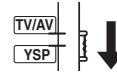

- 2 Press CH LEVEL repeatedly (or press CH LEVEL and \triangle / ∇) to select the channel you want to adjust.

The front panel display changes as follows.

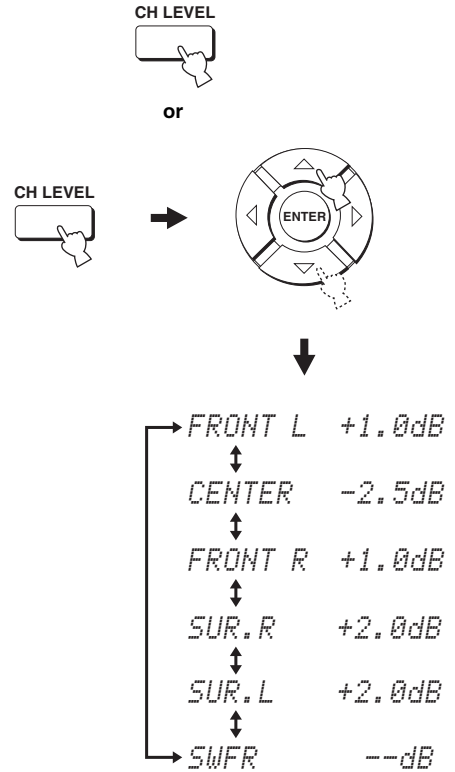

Note

“SWFR” is available only when a subwoofer is connected to this unit and SWFR is selected for BASS OUT in SOUND MENU (see page 82).

3 Press ◀ / ▶ to adjust the channel volume.

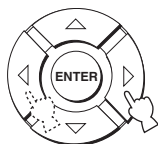

Control range: -10.0 dB to +10.0 dB

4 Wait for a few seconds without operating this unit when you have completed your adjustment.

Notes

- All channel levels cannot be adjusted when the 2-channel or 5-channel stereo playback (see page 62), or My Surround (see page 57) is selected as the beam mode.
- “FRONT L/R” cannot be adjusted when Stereo plus 3 Beam is selected as the beam mode (see page 57).
- Only CENTER can be adjusted when My Beam is selected as the beam mode (see page 63).
- “FRONT L/R” are automatically adjusted depending on the settings of the other channels when Stereo plus 3 Beam or stereo playback is selected as the beam mode (see pages 57 and 62).



If the level of a particular channel cannot be adjusted, “- dB” appears in the front panel display.

Selecting the input mode

You can select the type of audio input signals of the selected input source according to your preference or the conditions of the input source. This function is available for TV/STB, DVD, AUX1, and AUX2.



We recommend setting the input mode to AUTO in most cases.

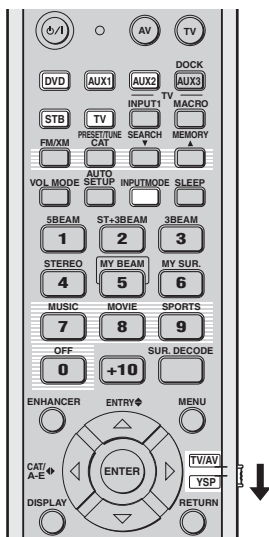

(U.S.A. and Canada models)

1 Set the operation mode selector to YSP.

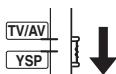

2 Press one of the input selector buttons to select the desired input source.

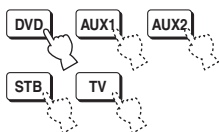

3 Press INPUTMODE repeatedly to toggle between input modes.

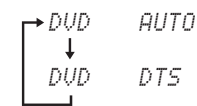

When DVD is selected as the input source

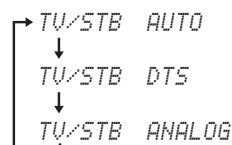

When TV or STB is selected as the input source

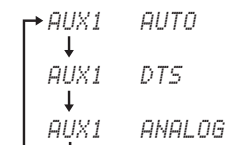

When AUX1 is selected as the input source

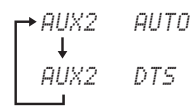

When AUX2 is selected as the input source

Note

ANALOG is not available as the input mode of DVD and AUX2.

• AUTO

Automatically selects audio input signals in the following priority order:

- 1) HDMI
- 2) Digital
- 3) Analog



Use this input mode in most cases.

• DTS

Selects only digital signals encoded in DTS.

Compared to AUTO, this input mode provides greater stability while playing back CDs or LDs encoded in DTS.

• ANALOG

Selects only analog signals.

Even when both digital and analog signals are input simultaneously, only analog signals are selected.



You can adjust the default input mode to be selected when the power of this unit is turned on by adjusting INPUT MODE in INPUT MENU (see page 85).

Adjusting the system parameters

This unit has additional menus that are displayed in the front panel display. These menus offer additional operations to adjust and customize the way this unit operates.

Note

When “F.PANEL KEY” is set to “F.PANEL: OFF” (see page 100), STANDBY/ON on the front panel is ineffective. Use STANDBY/ON on the remote control instead to adjust the system parameters.

Using the system parameters

Follow the procedure below to enter the system parameters.

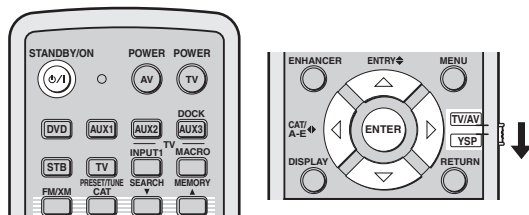
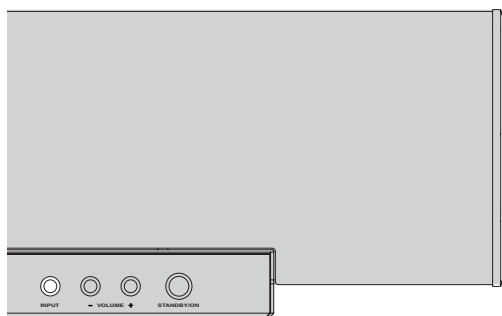

(U.S.A. and Canada models)

- 2 Press and hold **INPUT** on the front panel and press **STANDBY/ON** on the remote control to turn on the power of this unit.

“MEMORY PROTECT” is displayed in the front panel display.

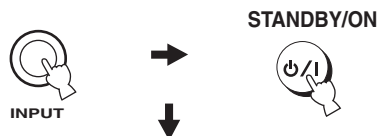

- 3 Release **INPUT** on the front panel.

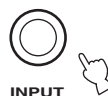

- 1 Press **STANDBY/ON** on the remote control to turn off the power of this unit.

STANDBY/ON



Setting the MEMORY PROTECT

You can protect the settings you saved in the system memory of this unit from being accidentally erased or unwantedly changed.

1 Repeat steps 1 to 3 in “Using the system parameters” on page 94.

2 Set the operation mode selector to YSP.

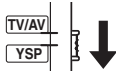

3 Confirm that “MEMORY PROTECT” is displayed in the front panel display and press ENTER.

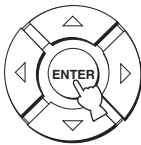

4 Press ◀/▶ to switch between “PROTECT: ON” and “PROTECT: OFF”.

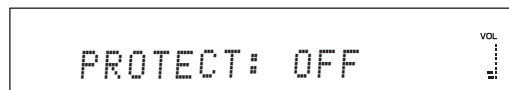
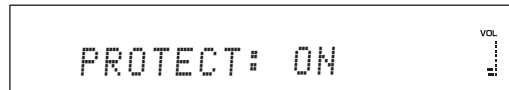
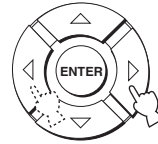

- Select PROTECT: ON to activate the protection feature.
- Select PROTECT: OFF to deactivate the protection feature.

5 Press STANDBY/ON on the remote control to set this unit to the standby mode.

STANDBY/ON



The new setting will be activated when you turn on the power of this unit next time.

Setting the MAX VOLUME

You can set the maximum volume level so that this unit will not output sound beyond the limited volume level.

1 Repeat steps 1 to 3 in “Using the system parameters” on page 94.

2 Set the operation mode selector to YSP.

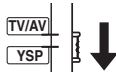

3 Press \triangle / ∇ so that “MAX VOLUME SET” is displayed in the front panel display.

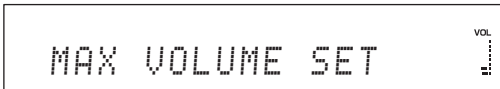
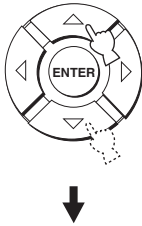

4 Press ENTER.

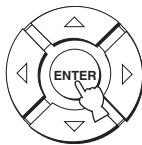

5 Press \triangle / ∇ to adjust the maximum volume level.

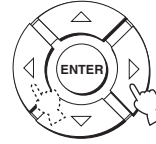

Control range: MAX, 99 to 01, MIN
Control step: 1

6 Press STANDBY/ON on the remote control to set this unit to the standby mode.

STANDBY/ON



The new setting for the maximum volume level will be activated when you turn on the power of this unit next time.

Setting the TURN ON VOLUME

You can set the initial volume level when the power of this unit is turned on.

1 Repeat steps 1 to 3 in “Using the system parameters” on page 94.

2 Set the operation mode selector to YSP.



- 3** Press \triangle / ∇ so that “TURN ON VOLUME” is displayed in the front panel display.

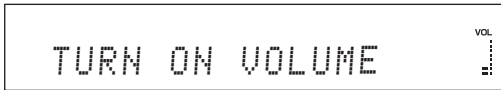

- 4** Press ENTER.



- 5** Press $\triangleleft / \triangleright$ to adjust the initial volume level.

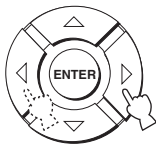

Control range: MAX, 99 to 01, OFF
Control step: 1

- 6** Press STANDBY/ON on the remote control to set this unit to the standby mode.

STANDBY/ON



The new setting for the maximum volume level will be activated when you turn on the power of this unit next time.

Setting the MONITOR CHECK

Use this feature to activate or deactivate the monitor check function of this unit. When this parameter is set to “YES”, this unit receives the information on the available video signal resolutions from the video monitor connected via HDMI (see page 22). If your TV monitor is not compatible with 1080i and/or 720p of resolutions, you cannot select “1080i” and/or “720p” in “UP-SCALING” (see page 87).

- 1** Repeat steps 1 to 3 in “Using the system parameters” on page 94.

- 2** Set the operation mode selector to YSP.

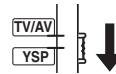

- 3** Press \triangle / ∇ so that “MONITOR CHECK” is displayed in the front panel display.

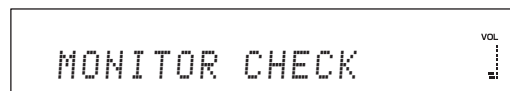
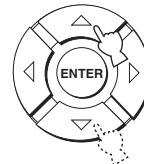

- 4** Press ENTER.

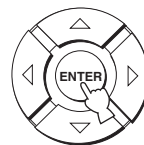

- 5 Press ◀ / ▶ to switch between “MON CHK: YES” and “MON CHK: SKIP”.

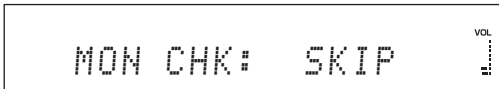
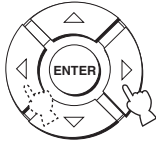

- Select MON CHK: YES to activate the monitor check function.
- Select MON CHK: SKIP to deactivate the monitor check function.

- 6 Press STANDBY/ON on the remote control to set this unit to the standby mode.

STANDBY/ON



The new setting will be activated when you turn on the power of this unit next time.

Note

If you change the setting of “MONITOR CHECK”, “UP-SCALING” is automatically set to “OFF” (see page 87).

Setting the DEMO MODE

You can test the sound beam output from this unit to experience the sound beam.

- 1 Repeat steps 1 to 3 in “Using the system parameters” on page 94.

- 2 Set the operation mode selector to YSP.

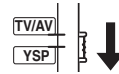

- 3 Press ▲ / ▼ so that “DEMO MODE” is displayed in the front panel display.

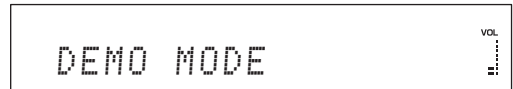

- 4 Press ENTER.

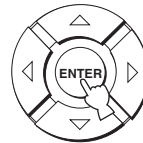

- 5** Press \triangle / ∇ to switch between “DEMO: ON” and “DEMO: OFF”.

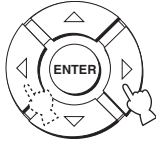

- Select DEMO: ON to activate the demo mode.
- Select DEMO: OFF to deactivate the demo mode.

- 6** Press **STANDBY/ON** on the remote control to set this unit to the standby mode.

STANDBY/ON



The new setting will be activated when you turn on the power of this unit next time.
Press ENTER while playing back sources to test the sound beam.
The sound beam being output shuttles between left and right. Press ENTER again to stop shuttling.

Setting the PANEL INPUT KEY

You can disable the INPUT on the front panel when you adjust the system parameters.

- 1** Repeat steps 1 to 3 in “Using the system parameters” on page 94.

- 2** Set the operation mode selector to YSP.

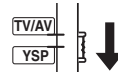

- 3** Press \triangle / ∇ so that “PANEL INPUT KEY” is displayed in the front panel display.



- 4** Press ENTER.

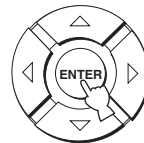

- 5 Press $\triangle / \triangleright$ to switch between “P.INPUT: ON” and “P.INPUT: OFF”.

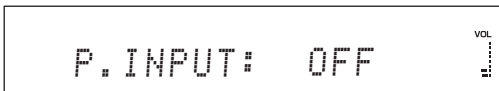
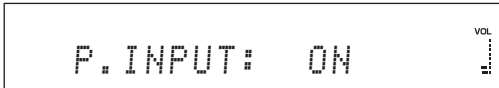
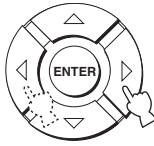

- Select P.INPUT: ON to enable the INPUT key on the front panel.
- Select P.INPUT: OFF to disable the INPUT key on the front panel. “F.PANEL KEY” is automatically set to “ON”.

- 6 Press STANDBY/ON on the remote control to set this unit to the standby mode.

STANDBY/ON



The new setting will be activated when you turn on the power of this unit next time.

Disabling the front panel keys

You can disable the front panel keys except when you adjust the system parameters.

- 1 Repeat steps 1 to 3 in “Using the system parameters” on page 94.

- 2 Set the operation mode selector to YSP.

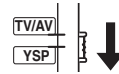

- 3 Press $\triangle / \triangleright$ so that “F.PANEL KEY” is displayed in the front panel display.

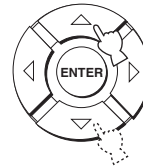

- 4 Press ENTER.

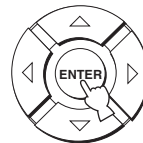

- 5** Press $\triangle / \triangleright$ to switch between “F.PANEL: ON” and “F.PANEL: OFF”.

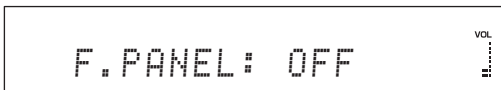
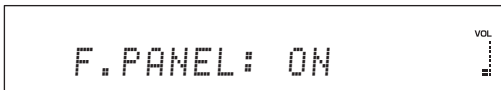
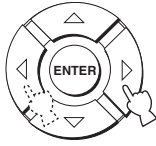

- Select F.PANEL: ON to enable the front panel keys.
- Select F.PANEL: OFF to disable the front panel keys. “P.INPUT” is automatically set to “ON”.

- 6** Press **STANDBY/ON** on the remote control to set this unit to the standby mode.

STANDBY/ON



The new setting will be activated when you turn on the power of this unit next time.

Setting the FACTORY PRESET

You can reset all of the parameters of this unit to the factory presets. This procedure completely resets ALL the parameters in SET MENU.

Note

After performing the following procedure you must run AUTO SETUP again to match your surround sound environment.

- 1** Repeat steps 1 to 3 in “Using the system parameters” on page 94.

- 2** Set the operation mode selector to YSP.

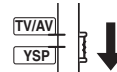

- 3** Press $\triangle / \triangleright$ so that “FACTORY PRESET” is displayed in the front panel display.

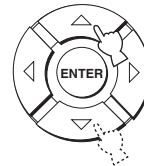

- 4** Press **ENTER**.

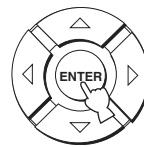

- 5** Press ◀ / ▶ to switch between “PRESET: RESET” and “PRESET: CANCEL”.

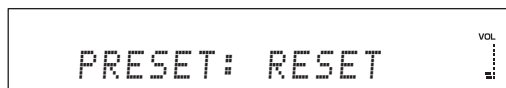
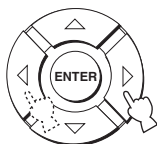

- Select PRESET: RESET to reset all of the current settings.
- Select PRESET: CANCEL to cancel the resetting procedure.

- 6** Press STANDBY/ON on the remote control to set this unit to the standby mode.

STANDBY/ON



The new setting will be activated when you turn on the power of this unit next time.

Remote control features

In addition to controlling this unit, the remote control can also operate other AV components made by Yamaha and other manufacturers. To control other components, you must set up the remote control with the appropriate remote control codes and set the operation mode selector to TV/AV to change the control area.

Note

Depending on the external AV component you are using, you may not be able to operate the component with the remote control, even if a remote control code is set. In this case, operate the component using the supplied remote control.

Setting remote control codes

You can control other components by setting the appropriate remote control codes. Codes can be set up for each input area (DVD, AUX1, AUX2, STB, and TV). For a complete list of available remote control codes, refer to “List of remote control codes” at the end of this manual.

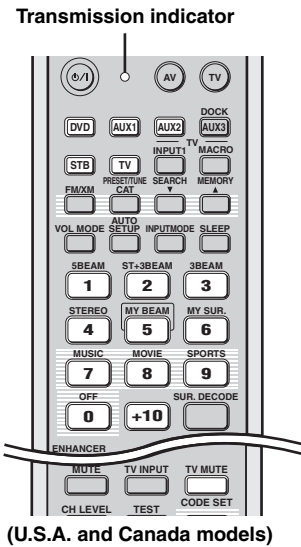

- 1 Press and hold CODE SET and press one of the input selector buttons to select the input source you want to set a remote control code for.**

The transmission indicator flashes twice and remains lit.

Proceed to step 2 while holding down CODE SET.



- 2 Press the numeric buttons to enter the remote control code while holding down CODE SET.**

Setting example: Yamaha DVD input area

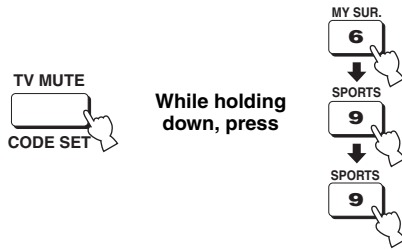

- 3 Refer to “Controlling other components” on page 104 to operate the external component using the remote control.**

If the external component functions correctly the remote control code setup is successful.

If the external component does not function correctly, the remote control code may be incorrect. Confirm that the remote control code is correct. See “List of remote control codes” at the end of this manual and start over from step 1.

Note

If the manufacturer of your component has more than one code, try each of them until you find the correct one.

If the remote control is without batteries for more than two minutes, or if exhausted batteries remain in the remote control, the contents of the memory may be cleared. When the memory is cleared, insert new batteries and reset the remote control codes. When changing the batteries, be careful not to press any of the buttons on the remote control. Doing so will clear the contents of the memory.

Controlling other components

■ Operating your TV

Set the operation mode selector to TV/AV, and press TV to select TV as the input source.

The control area of the remote control changes to the TV operation mode.

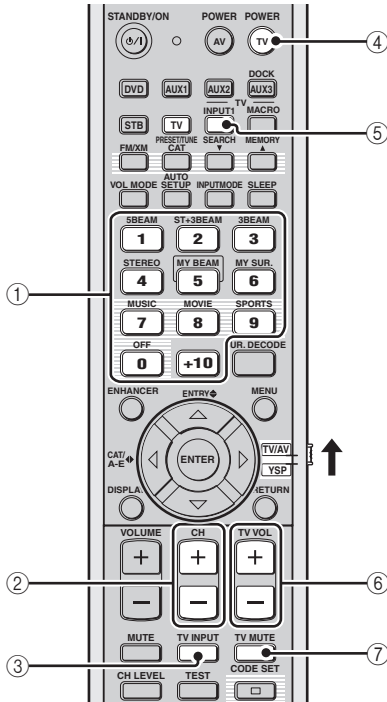

(U.S.A. and Canada models)

① Numeric buttons

Selects a TV channel for playback.

② CH +/-

Switches between the available TV channels.

③ TV INPUT

Switches the input source for your TV.

④ TV POWER

Turns on or off the power of your TV.

⑤ TV INPUT1

Selects the input source of your TV.

⑥ TV VOL +/-

Adjusts the audio output level of your TV.

⑦ TV MUTE

Temporarily mutes audio output from your TV.

■ Operating your DVD player/recorder

Set the operation mode selector to TV/AV and press DVD to select DVD as the input source.

The control area of the remote control changes to the DVD operation mode.

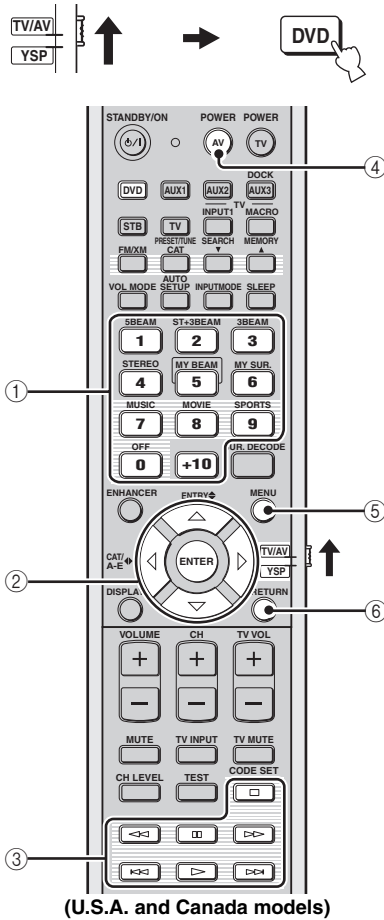

① Numeric buttons

Enter numeric digits.

② Cursor buttons $\triangle / \nabla / \leftarrow / \rightarrow$, ENTER

Use to select DVD menu items.

③ Operation buttons for DVD players

Operate your DVD player/recorder, such as play and stop.

④ AV POWER

Turns on or off the power of your DVD player/recorder.

⑤ MENU

Displays the DVD menu.

⑥ RETURN

Use to return to the previous DVD menu screen or exit from the DVD menu.

■ Operating your STB (CATV/Satellite tuner)

Set the operation mode selector to TV/AV and press STB to select STB as the input source.

The control area of the remote control changes to the STB operation mode.

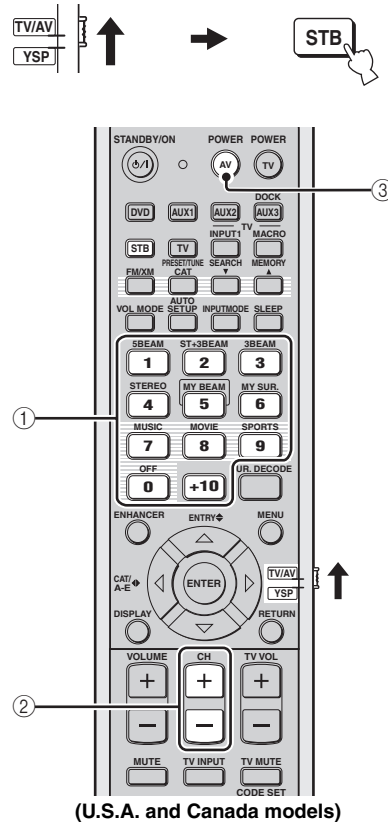

① Numeric buttons

Enter numeric digits.

② CH +/-

Switches between the available STB channels.

③ AV POWER

Turns on or off the power of your STB.

■ Operating your VCR

Set the operation mode selector to TV/AV and press AUX1 to select VCR as the input source.

The control area of the remote control changes to the AUX1 operation mode.



This operation is available when your VCR is connected to the AUX 1 AUDIO IN jacks on this unit.

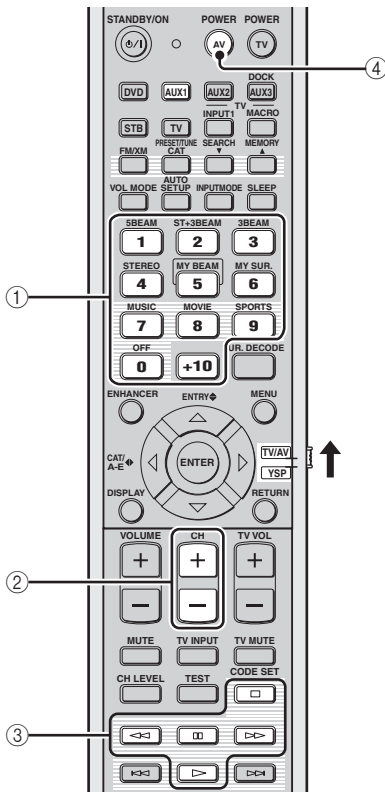

(U.S.A. and Canada models)

① Numeric buttons

Enter numeric digits.

② CH +/-

Switches between the available VCR channels.

③ Operation buttons for VCR

Operate your VCR, such as play and stop.

④ AV POWER

Turns on or off the power of your VCR.

Using the TV macro

The TV macro feature makes it possible to perform a series of operations with the press of a single button. For example, when you want to play a DVD, you would normally turn on the component, select DVD as the input source, and press the play button to start playback. The TV macro feature lets you perform all of these operations simply by pressing the DVD macro button.

Notes

- Be sure to set up a remote control code for your TV before setting macros.
- The ways to set macros differ if your TV does not have the tuning capability.
- If you press any control buttons on the remote control other than the ones used to set macros while setting macros, the setting procedure is automatically canceled.
- If it takes more than 10 seconds in steps 2 and 3, the setting procedure is automatically canceled. In this case, repeat from step 1.

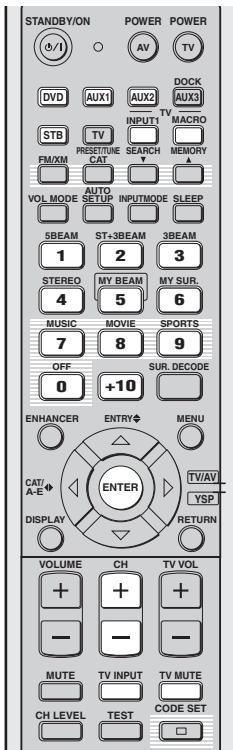

(U.S.A. and Canada models)

■ Setting macros for the TV with the tuning capability

- 1 Press and hold CODE SET and press one of the input selector buttons to select the input source you want to set macros for.**

Proceed to step 2 while holding down CODE SET.



- 2 Press MACRO while holding down CODE SET.**



- 3 Press CH +/- or the numeric buttons to select the TV channel.**

Check that the TV screen changes to the tuner screen.

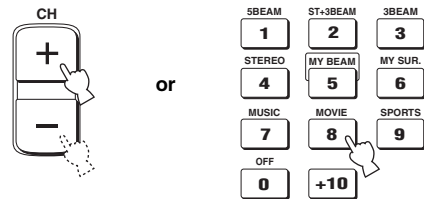

- 4 Press TV INPUT repeatedly until the screen changes to the display of the input source selected in step 1.**



- 5 Press ENTER to confirm the macro setting.**

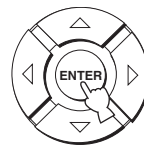

■ Setting macros for the TV without the tuning capability

- 1 Press and hold CODE SET and press one of the input selector buttons to select the input source you want to set macros for.

Proceed to step 2 while holding down CODE SET.



- 2 Press MACRO while holding down CODE SET.

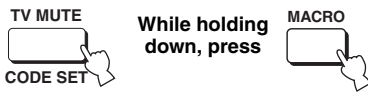

- 3 Press INPUT1.

Check that the TV screen changes to the input 1 screen.



- 4 Press TV INPUT repeatedly until the screen changes to the display of the input source selected in step 1.



- 5 Press ENTER to confirm the setting.

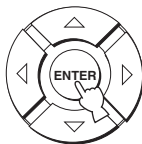

■ Operating macros

Press and hold one of the input selector buttons for approximately two seconds to select the input source you want to operate macros for.

The TV input changes at the same time the input mode changes.

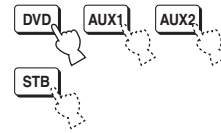

■ Canceling the macros

- 1 Press and hold CODE SET and press one of the input selector buttons to select the input source you want to cancel the macros for.

Proceed to step 2 while holding down CODE SET.



- 2 Press MACRO while holding down CODE SET.

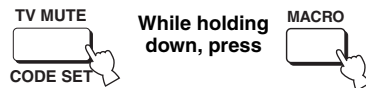

- 3 Press ENTER to cancel the macros.

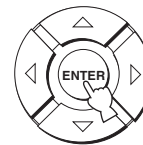

Troubleshooting

Refer to the chart below when this unit does not function properly. If the problem you are experiencing is not listed below or if the instruction below does not help, set this unit to the standby mode, disconnect the AC power supply cable, and contact the nearest authorized Yamaha dealer or service center.

■ General

Problem	Cause	Remedy	See page
This unit fails to turn on when STANDBY/ON is pressed, or enters the standby mode soon after the power has been turned on.	The AC power supply cable is not firmly connected to the AC wall outlet.	Connect the AC power supply cable firmly to the AC wall outlet.	31
	This unit has been exposed to a strong external electric shock (such as lightning and strong static electricity).	Set this unit to the standby mode, disconnect the AC power supply cable, plug it back in after 30 seconds, and use it normally.	—
This unit suddenly enters the standby mode.	The internal temperature becomes too high and the overheat protection circuitry has been activated.	Wait for about one hour for this unit to cool down and turn it back on.	—
	The sleep timer has turned the unit off.	Turn on the power and play back the source again.	—
No sound.	Incorrect input or output cable connections.	Connect the cables properly. If the problem persists, the cables may be defective.	20
	No appropriate input source has been selected.	Select an appropriate input source with INPUT or the input selector buttons.	47
	The volume is turned down.	Turn up the volume.	49
	The sound is muted.	Press MUTE or VOLUME +/- to resume audio output and adjust the volume level.	49
	The signals this unit cannot reproduce (such as PCM signals with more than 96 kHz of sampling frequency) are being received from the source component.	Play a source whose signals can be reproduced by this unit.	—
		Change the system settings of the source component.	—
	The HDMI components connected to this unit do not support the HDCP copy protection standards.	Connect the HDMI components that support the HDCP copy protection standards.	21
	SUPPORT AUDIO is set to OTHER and HDMI audio signals are not being played back on this unit.	Set SUPPORT AUDIO to YSP-4000 in MANUAL SETUP	86
The sound suddenly goes off.	The sleep timer has turned this unit off.	Turn on the power and play back the source again.	—
	The sound is muted.	Press MUTE or VOLUME +/- to resume audio output and adjust the volume level.	49
No sound from the effect channels.	You are playing back the source or program in the 2-channel stereo playback or My Beam mode.	Press one of the beam mode buttons on the remote control to select a multi-channel playback mode and play back the source or program once more.	56
No sound from the center channel.	The output level of the center channel is set to minimum.	Raise the level of the center channel.	90
No sound from the surround channels.	The output level of the surround channels is set to minimum.	Raise the output level of the surround channels.	90

Problem	Cause	Remedy	See page
No sound from the subwoofer.	BASS OUT in SUBWOOFER SET is set to FRONT.	Select SWFR.	83
	The source does not contain low bass signals.		
Distorted or too little bass sound.	CROSS OVER in SUBWOOFER SET is set incorrectly.	Set CROSS OVER correctly.	82
	One of the night listening enhancers is currently selected.	Turn off the night listening enhancers.	71
Too much bass sound.	TruBass is currently turned on.	Turn off TruBass.	84
	The volume level of the subwoofer is too high.	Turn down the volume level of the subwoofer.	—
Surround sound effects are insubstantial.	The listening room is not a regular shape.	Install this unit in a square or rectangular shaped room.	—
	There is no wall in the path of the sound beam.	Try placing a flat object, such as a board, in the path of the sound beam.	—
Dolby Digital or DTS sources cannot be played back. (Dolby Digital or DTS indicator does not light up in the front panel display.)	The connected component is not set to output Dolby Digital or DTS digital signals.	Make an appropriate setting following the operating instructions for your component.	—
	The input mode is set to ANALOG.	Set the input mode to AUTO.	93
There is noise interference when a subwoofer is not connected to this unit.	The protection circuitry was in operation because a source with strong bass elements was played back.	Turn down the volume level.	49
		Select SWFR for BASS OUT.	83
		Connect a subwoofer and adjust settings for SUBWOOFER SET.	82
Low-frequency sounds are distorted.	CROSS OVER in SUBWOOFER SET is set incorrectly.	Set CROSS OVER correctly.	83
On-screen display does not appear.	The OSD video pin cable is not connected properly.	Connect the cable properly.	23
This unit does not operate properly.	The internal microcomputer has been frozen by an external electric shock (such as lightning or excessive static electricity) or by a power supply with low voltage.	Disconnect the AC power supply cable from the outlet and plug it in again after about 30 seconds.	—
No sound is heard from the TV connected via HDMI.	The TV does not accept the multi-channel audio signals.	Convert the multi-channel audio signals to the 2-channel audio signals at the source component such as a DVD player.	—
	“SUPPORT AUDIO” is set to “YSP-4000”.	Set “SUPPORT AUDIO” to “OTHER”.	86
There is noise interference from digital or high-frequency equipment.	This unit is too close to the digital or high-frequency equipment.	Move this unit farther away from such equipment.	—
This unit does not output effect sounds properly.	The original source includes surround effects.	Disable the surround effect settings of this unit.	—
My Beam auto-adjust function does not work.	The listening room is too noisy.	Keep the listening room as quiet as possible.	—
		Try manual-adjust function.	64
	The sound reflectivity of the listening room is too much.	Set REFLECTING to HI ECHO.	83
	The remote control may be operated outside of the remote control operation range.	The remote control functions within a maximum range of 6 m (20 ft) and no more than 45 degrees off-axis from the front panel.	32
The function does not work properly because of the condition of the connected components.	Select My Beam and then try again.	63	

■ Remote control

Problem	Cause	Remedy	See page
The remote control does not work and/or function properly.	Wrong distance or angle.	The remote control functions within a maximum range of 6 m (20 ft) and no more than 45 degrees off-axis from the front panel.	32
	Direct sunlight or lighting (from an inverter type of fluorescent lamp, etc.) is striking the remote control sensor of this unit.	Reposition this unit.	—
	The batteries are weak.	Replace all batteries.	32
Cannot operate external components with the remote control of this unit.	The external component you want to operate is not selected as the input source.	Press INPUT on the front panel or the input selector buttons on the remote control to select the external component you want to operate.	47
	The remote control code was not correctly set.	Set the remote control code correctly or try another code for the same manufacturer using the “List of remote control codes” at the end of this manual.	103
	Even if the remote control code is correctly set, there are some models that do not respond to the remote control.	Use the remote control supplied with the external component.	—
The cursor buttons do not work during SET MENU operation.	The operation mode selector was unwantedly set to TV/AV.	Set the operation mode selector to YSP.	—
Cannot use the My Beam auto-adjust function.	Wrong distance or angle.	The remote control functions within a maximum range of 6 m (20 ft) and no more than 45 degrees off-axis from the front panel.	32

■ HDMI

Error message	Cause	Remedy	See page
Device Error	The number of the connected HDMI components exceeds the limit.	Reduce the number of the connected HDMI components.	—
HDCP Error	HDCP authentication failed.	Check that the connected HDMI components support the HDCP copy protection standards.	—
Out of Resolution	The resolution of the HDMI output signals exceeds the limit allowed by your TV.	Adjust UP-SCALING.	87

■ FM tuner

Problem	Cause	Remedy	See page
FM stereo reception is noisy.	The characteristics of FM stereo broadcasts may cause this problem when the transmitter is too far away or the antenna input is poor.	Check the antenna connections.	30
		Try using a high-quality directional FM antenna.	—
		Use the manual tuning method.	51
There is distortion, and clear reception cannot be obtained even with a good FM antenna.	There is multi-path interference.	Adjust the antenna position to eliminate multi-path interference.	—
The desired station cannot be tuned into with the automatic tuning method.	The signal is too weak.	Use a high-quality directional FM antenna.	—
		Use the manual tuning method.	51
Previously preset stations can no longer be tuned into.	This unit has been disconnected for a long period.	Preset the stations again.	52

Glossary

■ Dolby Digital

Dolby Digital is a digital surround sound system that gives you completely independent multi-channel audio. With 3 front channels (left, center, and right) and 2 surround stereo channels, Dolby Digital provides 5 full-range audio channels. With an additional channel especially for bass effects, called LFE (low-frequency effect), the system has a total of 5.1-channels (LFE is counted as 0.1-channel). By using 2-channel stereo for the surround channels, more accurate moving sound effects and surround sound environment are possible than with Dolby Surround. The wide dynamic range (from maximum to minimum volume) reproduced by the 5 full-range channels and the precise sound orientation generated using digital sound processing provide listeners with excitement and realism previously unheard of.

With this unit, any sound environment from monaural up to a 5.1-channel configuration can be freely selected for your enjoyment.

■ Dolby Pro Logic II

Dolby Pro Logic II is an improved technique used to decode vast numbers of existing Dolby Surround software. This new technology enables a discrete 5-channel playback with 2 front left and right channels, 1 center channel, and 2 surround left and right channels (instead of only 1 surround channel for conventional Pro Logic technology). Music and Game modes are also available for 2-channel sources in addition to the Movie mode.

■ Dolby Surround

Dolby Surround uses a 4-channel analog recording system to reproduce realistic and dynamic sound effects: 2 front left and right channels (stereo), a center channel for dialog (monaural), and a surround channel for special sound effects (monaural). The surround channel reproduces sound within a narrow frequency range.

Dolby Surround is widely used with nearly all video tapes and laser discs, and in many TV and cable broadcasts as well. The Dolby Pro Logic decoder built into this unit employs a digital signal processing system that automatically stabilizes the volume on each channel to enhance moving sound effects and directionality.

■ DTS Digital Surround

DTS digital surround was developed to replace the analog soundtracks of movies with a 6-channel digital sound track, and is now rapidly gaining popularity in movie theaters around the world. DTS, Inc. has developed a home theater system so that you can enjoy the depth of sound and natural spatial representation of DTS digital surround in your home. This system produces practically distortion-free 6-channel sound (technically, left, right, and center channels, 2 surround channels, plus an LFE 0.1-channel as a subwoofer, for a total of 5.1 channels). The unit incorporates a DTS-ES decoder that enables 6.1-channel reproduction by adding the surround back channel to existing 5.1-channel format.

■ DTS Neo:6

Neo:6 decodes the conventional 2-channel sources for 6-channel playback by the specific decoder. It enables playback with the full-range channels with higher separation just like digital discrete signal playback. Two modes are available: Music mode for playing music sources and Cinema mode for movies.

■ EUPHONY

Euphony is a revolutionary sound field reproduction system implemented with state-of-the-art sound technologies developed under the basic concept of enjoying beautiful sound. It can reproduce surround sound optimized without depending on the number of input channels, the number of speakers (two or more speakers) or the speaker's dimensions. In addition, it features steady center localization. It also can reproduce the surround sound for the headphones with natural sound and "out-of-head" localization so that the listener feels an expanded sound and will not tire, even when listening to music or a movie for long time.

■ HDMI

HDMI (High-Definition Multimedia Interface) is the first industry-supported, uncompressed, all-digital audio/video interface. Providing an interface between any source (such as a set-top box or AV receiver) and an audio/video monitor (such as a digital television), HDMI supports standard, enhanced, or high-definition video as well as multi-channel digital audio using a single cable. HDMI transmits all ATSC HDTV standards and supports 8-channel digital audio, with bandwidth to spare to accommodate future enhancements and requirements. When used in combination with HDCP (High-bandwidth Digital Content Protection), HDMI provides a secure audio/video interface that meets the security requirements of content providers and system operators. For further information on HDMI, visit the HDMI website at "<http://www.hdmi.org/>".

■ LFE 0.1-channel

This channel is for the reproduction of low bass signals. The frequency range for this channel is 20 Hz to 120 Hz. This channel is counted as 0.1 because it only enforces a low-frequency range compared to the full-range reproduction by the other 5/6 channels in Dolby Digital or DTS 5.1/6.1-channel systems.

■ Neural Surround

Neural Surround™ represents the latest advancement in surround technology and has been adopted by XM Satellite Radio for digital radio broadcast of surround recordings and live events in surround sound. Neural Surround™ employs psychoacoustic frequency domain processing which allows delivery of a more detailed sound stage with superior channel separation and localization of audio elements.

■ PCM (Linear PCM)

Linear PCM is a signal format under which an analog audio signal is digitized, recorded, and transmitted without using any compression. This is used as a method of recording CDs and DVD audio. The PCM system uses a technique for sampling the size of the analog signal per very small unit of time. Standing for pulse code modulation, the analog signal is encoded as pulses and then modulated for recording.

■ SRS TruBass

SRS TruBass is a psychoacoustic bass enhancement technology developed by SRS Labs, Inc. for speakers and headphone systems that delivers bass up to an octave below the physical capabilities of the speaker's driver. SRS TruBass technology takes advantage of a spontaneous tendency of the human ears to infer low-range audio data when presented with higher-frequency harmonic signals. As a result, our ears can hear the original low-range sound that the speaker system is incapable of producing.

Index

■ Numerics

3 Beam	57
5 Beam	56

■ A

AC power supply cable	31
Audio pin cable	21
AUTO SETUP (IntelliBeam)	37

■ B

Battery	32
BEAM MENU	78
Beam mode	56, 62, 63

■ C

Cable clamp	21
Cardboard microphone stand	39
CINEMA DSP	67

■ D

DEMO MODE	98
Demonstration DVD	6
Digital audio pin cable	21
DISPLAY MENU	88
Dolby Digital	58
Dolby Pro Logic	58
Dolby Pro Logic II	58
DTS	58
DTS Neo: 6	58
Dynamic range	84

■ E

EUPHONY	113
---------------	-----

■ F

FACTORY PRESET	101
Fastener	19
Front panel	7
Front panel display	8

■ H

HDMI	21
HDMI cable	21

■ I

IntelliBeam	37
IntelliBeam microphone	38

■ L

LFE 0.1-channel	114
-----------------------	-----

■ M

MANUAL SETUP	76
MEMORY	44
Movie program	68
Music program	67
My Beam	63

■ N

Night listening enhancer	71
--------------------------------	----

■ O

On-screen display (OSD)	34
Optical cable	21
OSD video pin cable	21

■ P

PCM	114
Power	33

■ R

Rear panel	9
Remote control	11
Remote control code	103
Remote control sensor	32

■ S

SET MENU	34
Sleep timer	72
Sound field program	65
Stereo plus 3 Beam	57
Surround mode	58
Surround sound	56
SOUND MENU	82
Sports program	68
Stereo sound	62
System parameter	94

■ T

Test tone	90
TruBass	84
TV macro	107
TV volume equal mode	71

■ V

Volume	49
Volume mode	71

Specifications

AMP SECTION

- Maximum Output Power (JEITA)
 - 2 W (1 kHz, 10% THD, 4 Ω) × 40
 - 20 W (100 Hz, 10% THD, 4 Ω) × 2

SPEAKER SECTION

- Driver
 - Small dia. speakers
 - 4 cm (1-9/16 in) cone magnetic shielding type × 40
 - Woofers
 - 11 cm (4-5/16 in) cone magnetic shielding type × 2
- Frequency response 55 Hz to 20 kHz (-10 dB, stereo mode)

CONNECTIONS

- Input Jacks
 - TV/STB, AUX 1 AUDIO IN (1 V, 32 kΩ) 2 pairs (Analog)
 - TV/STB, AUX 1 OPTICAL DIGITAL IN 2 (Optical digital)
 - DVD, AUX 2 COAXIAL DIGITAL IN 2 (Coaxial digital)
 - STB, DVD/AUX 2, AUX 1 VIDEO IN 3 (Composite)
 - STB, DVD/AUX 2 COMPONENT VIDEO IN 2 (Component)
 - AUX 1, DVD HDMI IN 2
 - AUX 3 1
- Output Jacks
 - SUBWOOFER (1.5 V, less than 120 Hz) 1 (Subwoofer)
 - VIDEO OUT (1 V_{p-p}, 75 Ω) 1 (Composite)
 - COMPONENT VIDEO OUT
 - (Y: 1 V_{p-p}, 75 Ω Pb/Pr: 0.5 V_{p-p}, 75 Ω) 1 (Component)
 - HDMI OUT 1
- System Connector Jack
 - INTELLIBEAM MIC 1 (Microphone input)
 - RS-232C 1 (System control)
 - SYSTEM CONNECTOR (U.S.A. and Canada models)
 - 1 (System control)
 - IR IN 1 (System control)
 - IR-OUT 1 (System control)

FM SECTION

- Tuning Range
 - [U.S.A. and Canada models] 87.5 to 107.9 MHz
 - [Asia models] 87.5 to 107.9 MHz
 - [Other models] 87.50 to 108.00 MHz

GENERAL

- Power Supply
 - [U.S.A. and Canada models] AC 120 V, 60 Hz
 - [Australia model] AC 220–240 V, 50/60 Hz
 - [U.K. and Europe models] AC 220–240 V, 50/60 Hz
 - [Korea model] AC 220–240 V, 50/60 Hz
 - [General model] AC 110–120 V, 50/60 Hz
 - [Asia model] AC 220–240 V, 50/60 Hz
- Power Consumption 55 W
- Standby Power Consumption 0.5 W or less
- Dimensions (W x H x D) 1030 x 198 x 144 mm (40-17/32 x 7-21/32 x 5-22/32 in)
- Weight 15.5 kg (34 lbs 10 oz)

* Specifications are subject to change without notice.

HDMI interface of this unit is based on the following standard:

- HDCP (High-bandwidth Digital Content Protection System) licensed by Digital Content Protection, LLC.

Limited Guarantee for European Economic Area (EEA) and Switzerland

Thank you for having chosen a Yamaha product. In the unlikely event that your Yamaha product needs guarantee service, please contact the dealer from whom it was purchased. If you experience any difficulty, please contact Yamaha representative office in your country. You can find full details on our website (<http://www.yamaha-hifi.com/> or <http://www.yamaha-uk.com/> for U.K. resident).

The product is guaranteed to be free from defects in workmanship or materials for a period of two years from the date of the original purchase. Yamaha undertakes, subject to the conditions listed below, to have the faulty product or any part(s) repaired, or replaced at Yamaha's discretion, without any charge for parts or labour. Yamaha reserves the right to replace a product with that of a similar kind and/or value and condition, where a model has been discontinued or is considered uneconomic to repair.

Conditions

1. The original invoice or sales receipt (showing date of purchase, product code and dealer's name) MUST accompany the defective product, along with a statement detailing the fault. In the absence of this clear proof of purchase, Yamaha reserves the right to refuse to provide free of charge service and the product may be returned at the customer's expense.
2. The product MUST have been purchased from an AUTHORISED Yamaha dealer within the European Economic Area (EEA) or Switzerland.
3. The product must not have been the subject of any modifications or alterations, unless authorised in writing by Yamaha.
4. The following are excluded from this guarantee:
 - a. Periodic maintenance and repair or replacement of parts due to normal wear and tear.
 - b. Damage resulting from:
 - (1) Repairs performed by the customer himself or by an unauthorised third party.
 - (2) Inadequate packaging or mishandling, when the product is in transit from the customer. Please note that it is the customer's responsibility to ensure the product is adequately packaged when returning the product for repair.
 - (3) Misuse, including but not limited to (a) failure to use the product for its normal purpose or in accordance with Yamaha's instructions on the proper use, maintenance and storage, and (b) installation or use of the product in a manner inconsistent with the technical or safety standards in force in the country where it is used.
 - (4) Accidents, lightning, water, fire, improper ventilation, battery leakage or any cause beyond Yamaha's control.
 - (5) Defects of the system into which this product is incorporated and/or incompatibility with third party products.
 - (6) Use of a product imported into the EEA and/or Switzerland, not by Yamaha, where that product does not conform to the technical or safety standards of the country of use and/or to the standard specification of a product sold by Yamaha in the EEA and/or Switzerland.
 - (7) Non AV (Audio Visual) related products.
(Products subject to "Yamaha AV Guarantee Statement" are defined in our website at <http://www.yamaha-hifi.com/> or <http://www.yamaha-uk.com/> for U.K. resident.)
5. Where the guarantee differs between the country of purchase and the country of use of the product, the guarantee of the country of use shall apply.
6. Yamaha may not be held responsible for any losses or damages, whether direct, consequential or otherwise, save for the repair or replacement of the product.
7. Please backup any custom settings or data, as Yamaha may not be held responsible for any alteration or loss to such settings or data.
8. This guarantee does not affect the consumer's statutory rights under applicable national laws in force or the consumer's rights against the dealer arising from their sales/purchase contract.

Attention: Veuillez lire ce qui suit avant d'utiliser l'appareil.

- 1 Pour utiliser l'appareil au mieux de ses possibilités, lisez attentivement ce mode d'emploi. Conservez-le soigneusement pour référence.
- 2 Installez cet ensemble audio dans un endroit frais, bien aéré, sec et propre; ménagez un espace d'au moins 5 cm au-dessus (ou au-dessous) du cet appareil; veillez à ce qu'il soit à l'abri de la lumière directe du soleil, des sources de chaleur, des vibrations, des poussières, de l'humidité et du froid.
- 3 Placez l'appareil loin des équipements, moteurs et transformateurs électriques, pour éviter les ronflements parasites.
- 4 N'exposez pas l'appareil à des variations brutales de température, ne le placez pas dans un environnement très humide (par exemple dans une pièce contenant un humidificateur) car cela peut entraîner la condensation d'humidité à l'intérieur de l'appareil qui elle-même peut être responsable de secousse électrique, d'incendie, de dommage à l'appareil ou de blessure corporelle.
- 5 Evitez d'installer l'appareil dans un endroit où des objets peuvent tomber, ainsi que là où l'appareil pourrait être exposé à des éclaboussures ou des gouttes d'eau. Sur le dessus de l'appareil, ne placez pas:
 - D'autres appareils qui peuvent endommager la surface de l'appareil ou provoquer sa décoloration.
 - Des objets se consumant (par exemple, une bougie) qui peuvent être responsables d'incendie, de dommage à l'appareil ou de blessure corporelle.
 - Des récipients contenant des liquides qui peuvent être à l'origine de secousse électrique ou de dommage à l'appareil.
- 6 Ne couvrez pas l'appareil d'un journal, d'une nappe, d'un rideau, etc. car cela empêcherait l'évacuation de la chaleur. Toute augmentation de la température intérieure de l'appareil peut être responsable d'incendie, de dommage à l'appareil ou de blessure corporelle.
- 7 Ne branchez pas la fiche du cordon d'alimentation de l'appareil sur une prise secteur aussi longtemps que tous les raccordements n'ont pas été effectués.
- 8 Ne pas faire fonctionner l'appareil à l'envers. Il risquerait de chauffer et d'être endommagé.
- 9 N'exercez aucune force excessive sur les commutateurs, les boutons et les cordons.
- 10 Pour débrancher la fiche du cordon d'alimentation au niveau de la prise secteur, saisissez la fiche et ne tirez pas sur le cordon.
- 11 Ne nettoyez pas l'appareil au moyen d'un solvant chimique, ce qui pourrait endommager la finition. Utilisez un chiffon sec et propre.
- 12 N'alimentez l'appareil qu'à partir de la tension prescrite. Alimenter l'appareil sous une tension plus élevée est dangereux et peut être responsable d'incendie, de dommage à l'appareil ou de blessure corporelle. Yamaha ne saurait être tenue responsable des dommages résultant de l'alimentation de l'appareil sous une tension autre que celle prescrite.
- 13 Pour empêcher tout dommage causé par les éclairs, déconnectez le câble d'alimentation de la prise murale ou de cet appareil pendant un orage.
- 14 Ne tentez pas de modifier ni de réparer l'appareil. Consultez le service Yamaha compétent pour toute réparation qui serait requise. Le coffret de l'appareil ne doit jamais être ouvert, quelle que soit la raison.
- 15 Si vous envisagez de ne pas vous servir de l'appareil pendant une longue période (par exemple, pendant les vacances), débranchez la fiche du cordon d'alimentation au niveau de la prise secteur.
- 16 Lisez la section intitulée "Guide de dépannage" où figurent une liste d'erreurs de manipulation communes avant de conclure que l'appareil présente une anomalie de fonctionnement.
- 17 Avant de déplacer l'appareil, appuyez sur STANDBY/ON pour placer l'appareil en veille puis débranchez la fiche du cordon d'alimentation au niveau de la prise secteur.
- 18 La condensation se forme lorsque la température ambiante change brusquement. En ce cas, débranchez la fiche du cordon d'alimentation et laissez l'appareil reposer.
- 19 La température de l'appareil peut augmenter en raison d'une utilisation prolongée. En ce cas, coupez l'alimentation de l'appareil et laissez-le au repos pour qu'il refroidisse.
- 20 Installez l'appareil près de la prise secteur et à un endroit tel que la fiche secteur soit facilement accessible.
- 21 Les piles ne doivent pas être exposées à une chaleur extrême, par exemple au soleil, à une flamme, etc.

AVERTISSEMENT

POUR RÉDUIRE LES RISQUES D'INCENDIE OU DE SECOUSSE ÉLECTRIQUE, N'EXPOSEZ PAS CET APPAREIL À LA PLUIE OU À L'HUMIDITÉ.

AVERTISSEMENT

LE CÂBLE D'ALIMENTATION SECTEUR DE CET APPAREIL DOIT ÊTRE RACCORDÉ À UNE PRISE SECTEUR PRINCIPALE AVEC MISE À LA TERRE.

Cet appareil n'est pas déconnecté du secteur tant qu'il reste branché à la prise de courant même s'il a été mis "en veille" avec STANDBY/ON. En mode veille, l'appareil consomme une très faible quantité de courant.

AVERTISSEMENT

La batterie peut exploser si elle n'est pas convenablement remplacée. Ne remplacez la batterie que par une batterie identique ou équivalente.

AVERTISSEMENT

Les commandes, réglages et méthodes d'appréciation des performances qui diffèrent de celles prescrites dans ce document peuvent entraîner une exposition à des rayonnements dangereux.

Ce symbole est conforme à la directive européenne 2002/96/EC.



Ce symbole indique que l'élimination des équipements électriques et électroniques en fin de vie doit s'effectuer à l'écart de celle de vos déchets ménagers. Veuillez respecter les réglementations locales et veillez à garder séparés vos anciens produits et vos déchets ménagers usuels lors de leur élimination.

Table des matières

INTRODUCTION

Introduction	2
Description	3
Emploi de ce manuel	5
Accessoires fournis	6
Commandes et fonctions	7
Face avant	7
Afficheur de la face avant	8
Panneau arrière	9
Boîtier de télécommande (Modèles pour l'Europe, l'Australie, l'Asie et la Corée)	11
Boîtier de télécommande (Modèles pour les États-Unis et le Canada)	14

PRÉPARATIONS

Installation	17
Avant d'installer l'appareil	17
Installation de l'appareil	17
Raccordements	20
Avant de raccorder les appareils	21
Raccordement avec des câbles HDMI	22
Raccordement à un téléviseur	23
Raccordement à lecteur/enregistreur de DVD	24
Raccordement à un tuner satellite numérique ou à un tuner de télévision câblée	25
Raccordement d'un tuner hertzien numérique	26
Raccordement d'un lecteur audio portable	27
Raccordement à des appareils externes	28
Raccordement à un caisson de graves	29
Raccordement d'une antenne FM	30
À propos des prises RS-232C/IR-OUT/IR IN	30
Raccordement du câble d'alimentation secteur	31

SETUP

Préparatifs	32
Mise en place des piles dans le boîtier de télécommande ...	32
Portée des signaux de commande	32
Mise sous tension ou en veille de cet appareil	33
Utilisation de SET MENU	34
Affichage des menus sur l'écran de télévision (OSD) ...	34
Organigramme de SET MENU	35
Changement de la langue des menus affichés sur l'écran de télévision	36
AUTO SETUP (IntelliBeam)	37
Organigramme de AUTO SETUP	37
Installation du microphone IntelliBeam	38
Utilisation de AUTO SETUP (IntelliBeam)	39
Utilisation de la mémoire système	44
Utilisation pratique de la mémoire système	44
Sauvegarde des réglages	44
Chargement des réglages	45

OPÉRATIONS DE BASE

Lecture	47
Sélection de la source	47
Écoute d'une source	48
Réglage du niveau sonore	49
Syntonisation FM	50
Commandes et fonctions FM	50
Syntonisation automatique	51

Syntonisation manuelle	51
Mise en mémoire automatique des fréquences	52
Mise en mémoire manuelle des fréquences	53
Sélection d'une présélection	54
Affichage des informations du système de diffusion de données radio (Modèle pour l'Europe seulement) ...	54
Utilisation du son d'ambiance	56
5 Beam	56
Stereo plus 3 Beam	57
3 Beam	57
My Surround	57
Restitution d'une ambiance sonore avec des sources à 2 voies ...	59
Écoute de la télévision avec son d'ambiance	60
Paramétrage du mode d'ambiance	61
Utilisation du son stéréo	62
Lecture stéréo à 2 voies	62
Lecture stéréo à 5 voies	62
Reproduction d'un son clair (My Beam)	63
Utilisation du réglage automatique	63
Utilisation du réglage manuel	64
Utilisation des corrections de champs sonores	65
Corrections CINEMA DSP	67
Amélioration de la qualité musicale	70
Utilisation du mode d'écoute tardive (Mode d'écoute tardive/Mode Égal au volume TV) ...	71
Utilisation de la minuterie de mise hors service ...	72
Affichage des informations relatives à la source d'entrée ...	74
Utilisation de la fonction de commande HDMI ...	75

OPÉRATIONS DÉTAILLÉES

MANUAL SETUP	76
Utilisation de MANUAL SETUP	77
BEAM MENU	78
SOUND MENU	82
INPUT MENU	84
DISPLAY MENU	88
Réglage de la balance audio	90
Utilisation du signal d'essai	90
Utilisation du signal audio en cours de lecture	91
Sélection de la source d'entrée	93
Réglage des paramètres du système	94
Utilisation des paramètres du système	94
Réglage de MEMORY PROTECT	95
Réglage de MAX VOLUME	96
Réglage de TURN ON VOLUME	96
Réglage de MONITOR CHECK	97
Réglage de DEMO MODE	98
Réglage de PANEL INPUT KEY	99
Désactivation des touches de la face avant	100
Réglage de FACTORY PRESET	101
Caractéristiques du boîtier de télécommande	103
Enregistrement des codes de commande	103
Commande des autres appareils	104
Utilisation des macros TV	107

INFORMATIONS COMPLÉMENTAIRES

Guide de dépannage	109
Glossaire	113
Index	115
Caractéristiques techniques	116

Liste des codes de commande	i
--	----------

INTRODUCTION

PRÉPARATIONS

SETUP

OPÉRATIONS DE
BASE

OPÉRATIONS
DÉTAILLÉES

INFORMATIONS
COMPLÉMENTAIRES

Français

Introduction

On a coutume de penser que l'obtention, chez soi, de riches sonorités d'ambiance, exige l'installation et le câblage d'un grand nombre d'enceintes auxquelles ont confierait la mission de recréer, dans le salon d'écoute domestique, l'atmosphère sonore de la salle de cinéma.

Le Digital Sound Projector YSP-4000 de Yamaha récuse ceux qui prétendent que sans système acoustique compliqué et câblage complexe il n'est pas possible d'obtenir bon son d'ambiance multicanaux.

Cet appareil élégant et peu encombrant supprime les câblages difficiles et les problèmes d'installation; vous avez à faire à un appareil de mise en œuvre simple, capable de reproduire les sons d'ambiance puissants que vous attendiez, à l'aide des 2 woofers et des 40 haut-parleurs dont il est doté.

Les paramètres de fonctionnement de cet appareil vous permettent de régler avec précision la différence de marche entre chaque faisceau sonore pour obtenir de toutes les directions, en position d'écoute, une information très directionnelle.

Le YSP-4000 émet des faisceaux sonores, porteurs des informations d'ambiance attachées aux enceintes avant droite (R) et gauche (L) et aux enceintes d'ambiance arrière droite (SR) et gauche (SL), qui atteignent la position d'écoute après réflexion sur les murs. L'addition d'un faisceau sonore central (C) au Digital Sound Projector permet de reproduire des sons à 5,1 voies avec beaucoup de naturel, et vous donne l'impression que plusieurs enceintes sont physiquement présentes dans la pièce.

Prenez place et écoutez tout ce que le Digital Sound Projector a à vous offrir en matière d'expérience sonore.

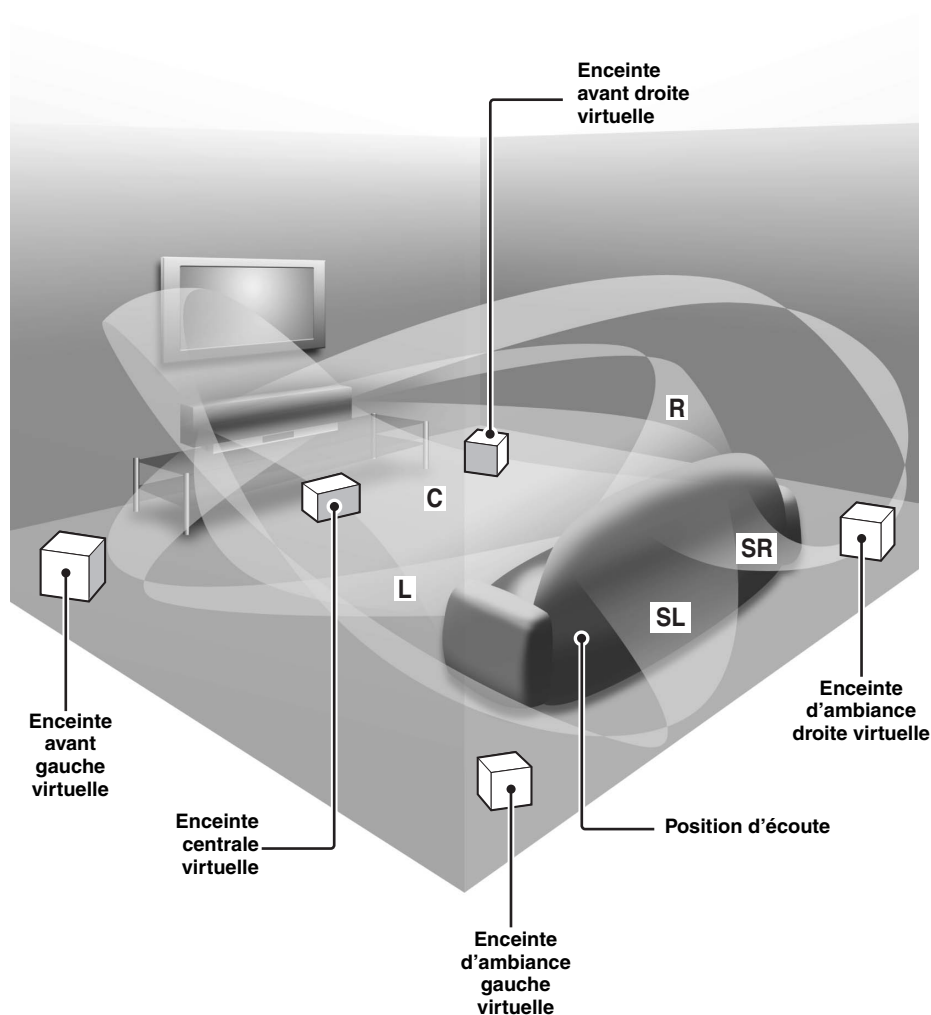

Digital Sound Projector™

La technologie du Digital Sound Projector permet de contrôler et d'orienter plusieurs voies sonores depuis un appareil fin et d'obtenir une ambiance sonore parfaite sur plusieurs voies, tout en rendant superflus les enceintes secondaires et le câblage indispensables dans les systèmes acoustiques classiques. Avec les différents modes de faisceaux vous pourrez bénéficier d'une son d'ambiance (5 Beam, Stereo plus 3 Beam, 3 Beam et My Surround), d'une lecture des gravures stéréo sur 2 voies et 5 voies et du mode My Beam.

My Surround

En plus des modes de faisceaux mentionnés ci-dessus, cet appareil propose aussi un mode de faisceau appelé My Surround qui permet d'utiliser un système d'ambiance même dans de petites pièces.

My Beam

Le mode My Beam permet d'obtenir un son clair dans un environnement bruyant. L'angle des faisceaux s'ajuste manuellement ou automatiquement à l'aide du boîtier de télécommande jusqu'à un maximum de 45° vers la droite ou la gauche.

Cinema DSP

Le technologie Cinema DSP mise au point par Yamaha Electronics Corp. permet de bénéficier chez soi d'une véritable expérience cinématographique avec toute la puissance sonore typique des films.

HDMI™ (Interface Multimédia Haute Définition)

- ◆ Interface HDMI pour vidéos standard, améliorées ou haute définition (y compris transmission des signaux vidéo en 1080p) et son numérique multivoies compatible fondé sur le HDCP
- ◆ Raccordements simples et aisés aux appareils externes prenant en charge le HDMI
- ◆ Liaison fonctionnelle avec un téléviseur compatible avec la commande HDMI
- ◆ Optimisation du signal vidéo analogique de 480i (NTSC)/576i (PAL) ou 480p (NTSC)/576p (PAL) à 720p ou 1080i

Boîtier de télécommande polyvalente

Le boîtier de télécommande fourni est programmé pour la commande du lecteur de DVD, du magnétoscope, du tuner de la télévision câblée et du tuner satellite numérique reliés à ces appareils. D'autre part, il est possible de programmer des commandes macro pour qu'une seule touche exécute plusieurs opérations.

AUTO SETUP (IntelliBeam)

Le réglage automatique des faisceaux sonores et l'optimisation acoustique sont obtenus à l'aide du microphone IntelliBeam fourni. Vous évitez ainsi les réglages d'enceintes fastidieux, nécessitant une bonne ouïe et obtenez des réglages des faisceaux sonores bien plus précis et adaptés à chaque pièce d'écoute.

Compatibilité avec les technologies les plus modernes

Cet appareil intègre des décodeurs compatibles avec les Dolby Digital, DTS, Dolby Pro Logic, Dolby Pro Logic II, DTS Neo:6, Music Enhancer et Neural Surround.

- ◆ **Dolby Digital**
C'est le format standard des signaux audio utilisé pour divers supports numériques, comme les DVD, Blu-ray et HD-DVD. Cette technologie restitue un son numérique de très grande qualité sur 5.1 voies discrètes et produit des effets plus directionnels et vivants.
- ◆ **DTS**
C'est le format standard des signaux audio utilisé pour divers supports numériques, comme les DVD, Blu-ray et HD-DVD. Cette technologie restitue un son numérique de très grande qualité sur 5.1 voies discrètes et produit des effets plus directionnels et vivants.
- ◆ **Dolby Pro Logic**
Ce système de dématricage sophistiqué permet de convertir les signaux audio enregistrés sur 2 voies pour les restituer dans toute leur bande sur 5.1 voies, de manière à créer une véritable ambiance sonore.
- ◆ **Dolby Pro Logic II**
C'est en fait une nouvelle version du Dolby Pro Logic employant 2 voies d'ambiance stéréophoniques, un caisson de grave avec un bien meilleur pilotage. Ceci permet d'obtenir une ambiance sonore d'une exceptionnelle stabilité qui simule les 5.1 voies bien mieux que le système Dolby Pro Logic original.
- ◆ **DTS Neo:6**
Cette technologie décode les sources à 2 voies classiques pour les restituer sur 6 voies, et permet de restituer toute la gamme sonore mais avec une meilleure séparation des voies. Le mode Musique et le mode Cinéma sont respectivement adaptés à la reproduction de la musique et de la piste son des films.
- ◆ Amélioration de la qualité du son des gravures compressés, par exemple dans le format MP3, grâce à la fonction Music Enhancer.
- ◆ Décodeur Neural Surround (Modèles pour les États-Unis et le Canada seulement)

Syntoniseur FM sophistiqué

- ◆ Mémoire de syntonisation, à accès aléatoire, pour 40 fréquences directement utilisables
- ◆ Mise en mémoire automatique des fréquences
- ◆ Système de diffusion de données radio (Modèle pour l'Europe seulement)

XM™ Satellite Radio

(Modèles pour les États-Unis et le Canada seulement)

- ◆ Syntonisation possible de XM Satellite Radio (avec le XM Mini-Tuner Dock et l'antenne vendus séparément par XM Satellite Radio)
- ◆ Décodeur Neural Surround pour restituer un son d'ambiance parfait lors de l'écoute d'émissions XM Satellite Radio enregistrées sur plusieurs voies en XM HD
- ◆ Affichage des informations XM Satellite Radio

Commande iPod™ possible

(Modèles pour les États-Unis, le Canada et l'Australie seulement)

- ◆ Borne DOCK permettant de raccorder une station universelle Yamaha iPod (par exemple la YDS-10 vendue séparément) et prenant en charge le iPod (Click and Wheel), le iPod nano et le iPod mini
- ◆ Affichage des informations concernant la lecture
- ◆ Possibilité de recharger la batterie

IntelliBeam

Le logo “IntelliBeam” et “IntelliBeam” sont des marques commerciales de YAMAHA CORPORATION.



Le logo “CINEMA DSP” et “Cinema DSP” sont des marques déposées de YAMAHA CORPORATION.



Fabriqué sous licence de Dolby Laboratories.
“Dolby”, “Pro Logic”, et le symbole des deux D sont des marques commerciales de Dolby Laboratories.



“DTS” et “Neo:6” sont des marques déposées de DTS, Inc.

HDMI

“HDMI”, le logo “HDMI” et “High-Definition Multimedia Interface” sont des marques commerciales ou des marques déposées de HDMI Licensing LLC.



Fabriqué sous licence par 1 Ltd. Brevet déposé dans le monde entier.

Le logo “1” et “Digital Sound Projector™” sont des marques de commerce de 1 Ltd.



TruBass, SRS et le symbole “(●)” sont des marques déposées de SRS Labs, Inc. La technologie TruBass est utilisée sous licence de SRS Labs, Inc.



EUPHONY™ est une marque de commerce appartenant à DiMAGIC Co., Ltd.

Emploi de ce manuel

Remarques

- Ce mode d'emploi décrit la manière de raccorder et d'utiliser cet appareil. Pour de plus amples détails concernant les autres appareils, reportez-vous au mode d'emploi qui accompagne chacun d'eux.
- Les touches du boîtier de télécommande fourni avec cet appareil sont utilisées pour les diverses opérations, sauf mention contraire.
- Le symbole  appelle votre attention sur un conseil d'utilisation.
- Ce mode d'emploi a été imprimé avant la fabrication de l'appareil. La présentation et les caractéristiques ont pu être modifiées en vue d'une amélioration, etc. En cas de divergence entre le mode d'emploi et l'appareil, ce dernier prime.

1 Installez cet appareil dans votre pièce.

Voir "Installation" à la page 17.



2 Raccordez cet appareil à votre téléviseur et autres appareils.

Voir "Raccordements" à la page 20.



3 Préparez le boîtier de télécommande et mettez l'appareil sous tension.

Voir "Préparatifs" à la page 32.



4 Exécutez AUTO SETUP.

Voir "AUTO SETUP (IntelliBeam)" à la page 37.



5 Écoutez une source.

Voir "Lecture" à la page 47.



6 Changez le mode de faisceaux et/ou les réglages CINEMA DSP.

Voir "Utilisation du son d'ambiance" à la page 56.



Si vous voulez effectuer d'autres réglages ou ajustements

7 Exécutez MANUAL SETUP pour les réglages plus fins et/ou spécifiez les codes de télécommande.

Voir "MANUAL SETUP" à la page 76 et "Caractéristiques du boîtier de télécommande" à la page 103.

Accessoires fournis

Veillez vous assurer que vous possédez bien les éléments suivants.

Boîtier de télécommande (×1)

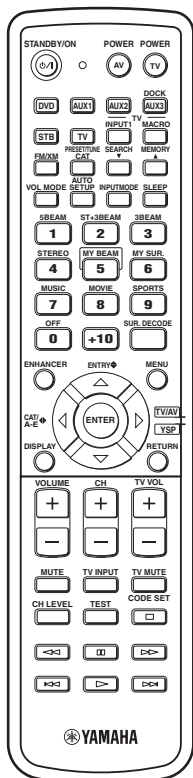

(Modèles pour les États-Unis et le Canada)

**Piles (×2)
(AA, R6, UM-3)**

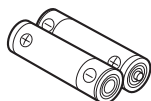

DVD de démonstration (×1)

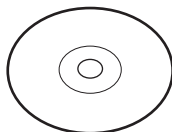

Fixations (×4)

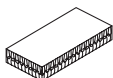

Support de câble (×1)

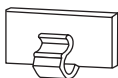

Microphone IntelliBeam (×1)

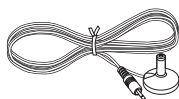

Support de microphone plat (×1)

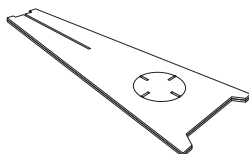

Antenne intérieure FM (×1)

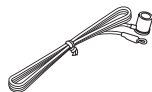

Câble vidéo à fiches cinch pour l'affichage des informations OSD* (×1)

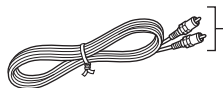

(Jaune)

*OSD: affichage sur écran

Câble d'alimentation secteur (×1)

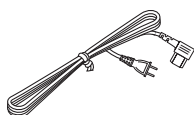

Câble à fibres optiques (×1)

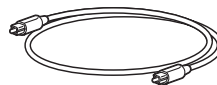

Câble audionumérique à fiches cinch (×1)

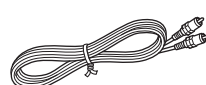

(Orange)

Câble audio à fiches cinch (×1)

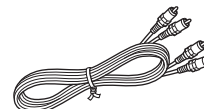

(Blanc/Rouge)

GUIDE DE REFERENCE (iPod/XM Radio) (×1)



(Modèles pour les États-Unis, le Canada et l'Australie seulement)

GUIDE DE REFERENCE RAPIDE

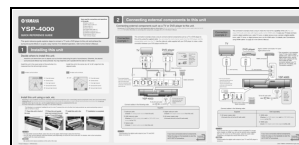

* Le nombre de langues disponibles dépend du modèle.

Face avant

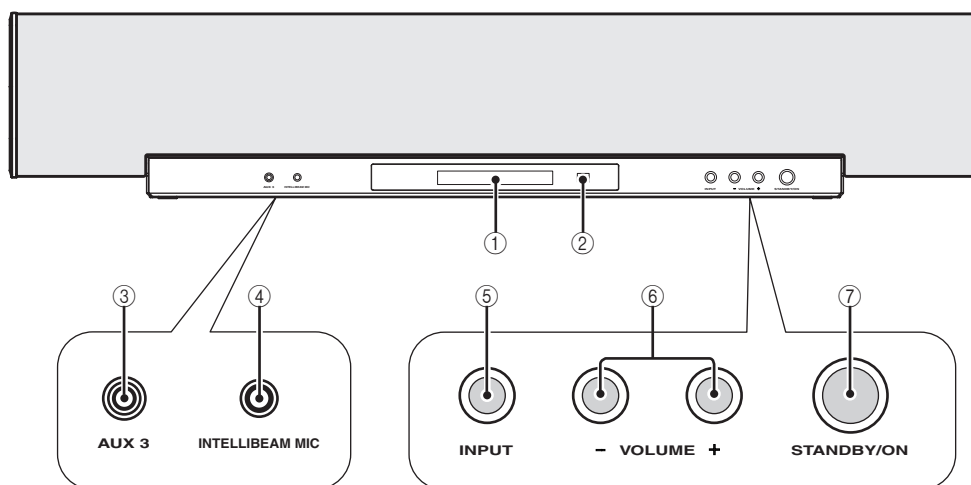

① Afficheur de la face avant

Il fournit des informations relatives à l'état de l'appareil.

② Capteur de télécommande

Il reçoit les signaux émis par le boîtier de télécommande.

③ Prise d'entrée AUX 3

Raccordez ici votre lecteur audio portable (voir page 27).

④ Prise INTELLIBEAM MIC

Raccordez ici le microphone IntelliBeam fourni destiné à l'AUTO SETUP (voir page 38).

⑤ INPUT

Appuyez plusieurs fois de suite sur cette touche pour changer la source d'entrée (voir page 47).
Émet un signal d'essai qui permet de juger le faisceau sonore (voir page 98).

⑥ VOLUME +/-

Cette commande agit globalement sur le niveau de sortie de toutes les voies audio (voir page 49).

⑦ STANDBY/ON

Utilisez cette touche pour mettre l'appareil en service ou en veille (voir page 33).

Remarques

- Lorsque vous mettez cet appareil sous tension, vous entendez d'abord un clic puis dans les 4 ou 5 secondes qui suivent le son est audible.
- En veille, l'appareil consomme une faible quantité d'électricité pour être en mesure de recevoir les signaux infrarouges qui peuvent être émis par le boîtier de télécommande ou pour rechercher les signaux HDMI.

Afficheur de la face avant

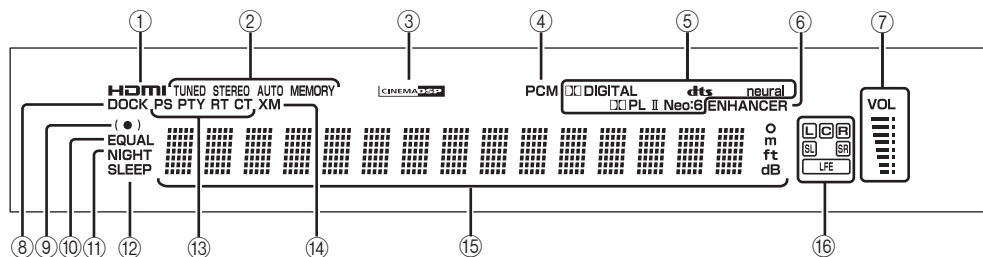

① Témoin HDMI

Ce témoin s'éclaire lorsque le signal de la source d'entrée sélectionnée est appliqué à une ou des prises d'entrée HDMI IN.

② Témoins TUNER

FM: Ce témoin s'éclaire pendant la réception d'une émission FM.

XM: MEMORY clignote pendant le pré-réglage XM (Modèles pour les États-Unis et le Canada seulement).

③ Témoin CINEMA DSP

Ce témoin s'éclaire quand une correction de champ sonore est sélectionnée (voir page 67).

④ Témoin PCM

Ce témoin s'éclaire lorsque cet appareil restitue des signaux audio numériques PCM (Modulation par impulsions et codage).

⑤ Témoins des décodeurs

Ces témoins s'éclairent lorsque le décodeur approprié fonctionne (voir page 58).

Remarque

Le décodeur neural n'est disponible que pour les modèles destinés aux États-Unis et au Canada.

⑥ Témoin ENHANCER

Ce témoin s'éclaire lorsque le Music Enhancer est sélectionné (voir page 70).

⑦ Indicateur du niveau de sortie

Le niveau sonore actuel s'affiche ici.

⑧ Témoin DOCK

(Modèles pour les États-Unis, le Canada et l'Australie seulement)

Ce témoin s'éclaire lorsque votre iPod (Click and Wheel), iPod nano ou iPod mini est raccordé à la borne DOCK de cet appareil.

⑨ Témoin SRS TruBass

Ce témoin s'éclaire lorsque la TruBass est en service (voir page 84).

⑩ Témoin EQUAL

Ce témoin s'éclaire lorsque le mode de volume TV égal est sélectionné (voir page 71).

⑪ Témoin NIGHT

S'éclaire lorsqu'une des accentuations de l'écoute tardive est sélectionnée (voir page 71).

⑫ Témoin SLEEP

Ce témoin s'éclaire lorsque la minuterie de mise hors service est mise en service (voir page 72).

⑬ Témoins du système de diffusion de données radio (Modèle pour l'Europe seulement)

Ces témoins indiquent l'état du système de diffusion de données radio.

⑭ Témoin XM

(Modèles pour les États-Unis et le Canada seulement)

Ce témoin s'éclaire lorsque XM est sélectionné comme source d'entrée.

⑮ Afficheur multi-informations

Affiche diverses informations sous forme alphanumérique pendant le réglage des paramètres de cet appareil.

⑯ Témoins des voies d'entrée

Affiche diverses informations pendant le réglage des paramètres de cet appareil. Par exemple, les voies qui composent le signal numérique actuel sont indiquées (voir page 58).



Vous pouvez régler la luminosité et l'affichage de l'afficheur de la face avant à l'aide des paramètres F.DISPLAY SET dans MANUAL SETUP (voir page 88).

Panneau arrière

Les illustrations suivantes représentent l'arrière du panneau arrière des modèles commercialisés aux États-Unis et au Canada.

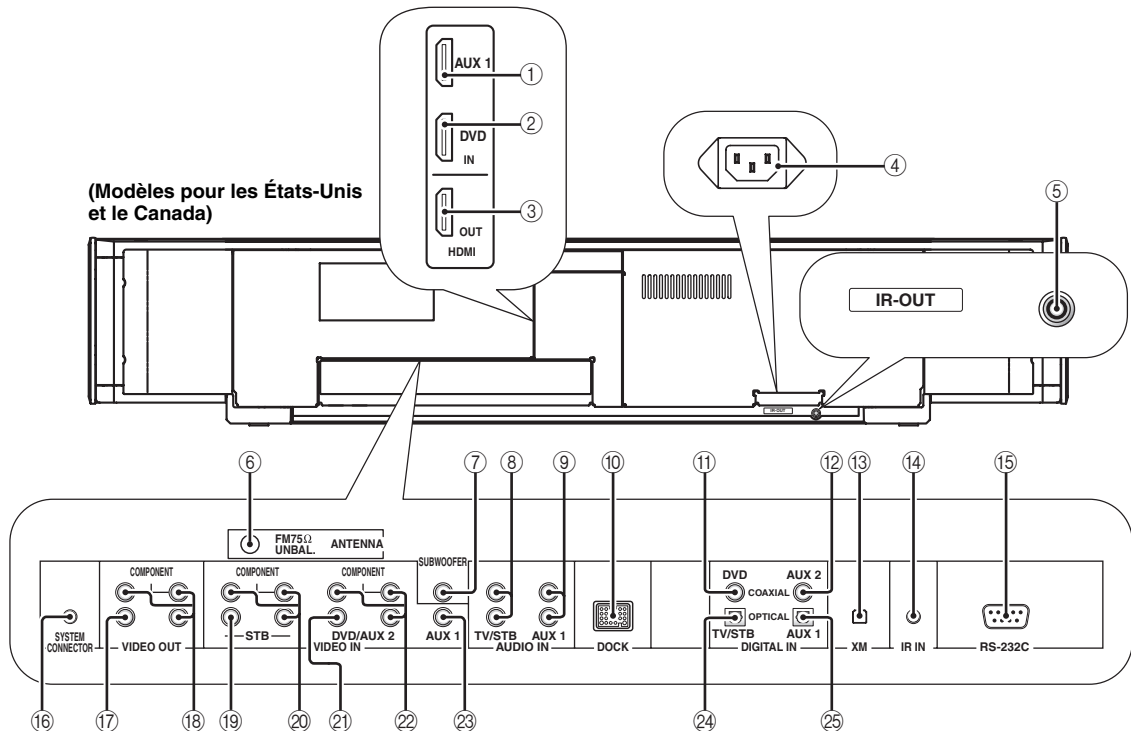

① Prise AUX 1 HDMI IN

Raccordez votre tuner satellite numérique, votre tuner de télévision câblée, votre tuner hertzien numérique ou une console de jeux par une liaison HDMI (voir page 22) à cette prise.

② Prise DVD HDMI IN

Raccordez votre lecteur de DVD par une liaison HDMI (voir page 22) à cette prise.

③ Prise HDMI OUT

Raccordez cette prise HDMI IN à votre appareil HDMI, par exemple un téléviseur ou un projecteur relié à cet appareil (voir page 22).

④ AC IN

Raccordez à cette prise le câble d'alimentation secteur fourni (voir page 31).

⑤ Prise IR-OUT

Cette prise est une borne d'extension de commande à usage commercial seulement (voir page 30).

⑥ Prise ANTENNA

Raccordez une antenne FM à cette prise (voir page 30).

⑦ Prise SUBWOOFER

Raccordez votre caisson de graves à cette prise (voir page 29).

⑧ Prises TV/STB AUDIO IN

Raccordez votre téléviseur, un tuner satellite numérique ou un tuner pour la télévision câblée par une liaison analogique (voir pages 23 et 25) à ces prises.

⑨ Prises AUX 1 AUDIO IN

Raccordez un appareil externe par une liaison analogique à ces prises (voir page 24).

⑩ Prise DOCK

(Modèles pour les États-Unis, le Canada et l'Australie seulement)

Raccordez une station universelle Yamaha iPod (par exemple la YDS-10, vendue séparément) (voir page 2 dans le guide de référence) à cette prise.

⑪ Prise DVD COAXIAL DIGITAL IN

Raccordez votre lecteur de DVD par une liaison numérique coaxiale à cette prise (voir page 24).

⑫ Prise AUX 2 COAXIAL DIGITAL IN

Raccordez un appareil externe par une liaison numérique coaxiale à cette prise (voir page 28).

**⑬ Prise d'antenne XM
(Modèles pour les États-Unis et le Canada
seulement)**

Raccordez votre station XM Mini-Tuner Dock (vendue séparément) (voir page 5 dans le guide de référence) à cette prise.

⑭ Prise IR IN

Cette prise est une borne d'extension de commande à usage commercial seulement (voir page 30).

⑮ Prise RS-232C

Cette prise est une borne d'extension de commande à usage commercial seulement (voir page 30).

**⑯ Prise SYSTEM CONNECTOR
(Modèles pour les États-Unis et le Canada
seulement)**

Cette prise sert à raccorder un caisson de graves Yamaha muni d'une prise SYSTEM CONNECTOR à cet appareil.

⑰ Prise VIDEO OUT

Raccordez cette prise à la prise d'entrée vidéo de votre téléviseur au moyen d'une liaison vidéo analogique composite pour afficher les menus de cet appareil sur l'écran de télévision (voir page 23).

⑱ Prises COMPONENT VIDEO OUT

Raccordez ces prises aux prises d'entrée vidéo de votre téléviseur au moyen d'une liaison vidéo analogique composite pour afficher les menus de cet appareil sur l'écran de télévision (voir page 23).

⑲ Prises STB VIDEO IN

Raccordez un tuner satellite numérique ou un tuner pour la télévision câblée à ces prises au moyen d'une liaison vidéo analogique composite (voir pages 25 à 26).

⑳ Prises STB COMPONENT VIDEO IN

Raccordez un tuner satellite numérique ou un tuner pour la télévision câblée à ces prises au moyen d'une liaison vidéo analogique composantes (voir pages 25 à 26).

㉑ Prises DVD/AUX 2 VIDEO IN

Raccordez un lecteur/enregistreur de DVD ou un appareil externe à ces prises au moyen d'une liaison vidéo analogique composite (voir pages 24 et 28).

㉒ Prises DVD/AUX 2 COMPONENT VIDEO IN

Raccordez un lecteur/enregistreur de DVD ou un appareil externe à ces prises au moyen d'une liaison vidéo analogique composantes (voir pages 24 et 28).

㉓ Prises AUX 1 VIDEO IN

Raccordez un appareil externe à ces prises par une liaison vidéo analogique composite (voir page 28).

㉔ Prise TV/STB OPTICAL DIGITAL IN

Raccordez votre téléviseur, un tuner satellite numérique ou un tuner pour la télévision câblée par une liaison numérique optique (voir pages 23 et 25) à cette prise.

㉕ Prise AUX 1 OPTICAL DIGITAL IN

Raccordez un appareil externe par une liaison numérique optique à cette prise (voir page 28).

Boîtier de télécommande (Modèles pour l'Europe, l'Australie, l'Asie et la Corée)

Les fonctions utilisées pour la commande à distance de cet appareil sont décrites dans cette partie du manuel. Certaines touches marquées d'un astérisque (*) servent à la fois dans le mode YSP et dans le mode TV/AV (29).



Vous pouvez aussi utiliser le boîtier de télécommande pour la commande d'autres appareils après avoir spécifié les codes appropriés. Voir "Commande des autres appareils" à la page 104 pour le détail.

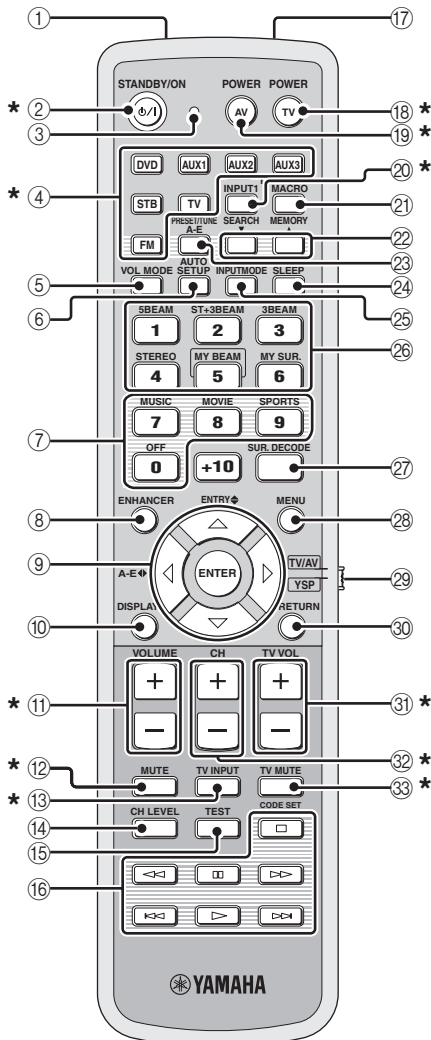

① Émetteur infrarouge

Les signaux infrarouges de commande sont émis ici. Dirigez cette ouverture vers l'appareil à régler.

② STANDBY/ON

Utilisez cette touche pour mettre l'appareil en service ou en veille (voir page 33).

③ Témoin de transmission

S'éclaire lorsque des signaux de commande infrarouges sont émis.

④ Touches de sélection d'entrée

Utilisez ces touches pour sélectionner une source (DVD, AUX1, AUX2, AUX3, STB, TV ou FM).

⑤ VOL MODE

Met en ou hors service les modes de volume (voir page 71).

⑥ AUTO SETUP

Permet d'accéder au menu AUTO SETUP (voir page 37).

⑦ Touches de corrections CINEMA DSP

Sélectionnent les corrections CINEMA DSP (voir page 65).

⑧ ENHANCER

Met en ou hors service le mode Music Enhancer (voir page 70).

⑨ Touches de déplacement du curseur

△ / ▽ / ◀ / ▶, ENTER

Sélectionnent et règlent les paramètres de SET MENU.

⑩ DISPLAY

Affiche des informations sur le signal d'entrée sélectionné.

⑪ VOLUME +/-

Augmente ou réduit le niveau sonore de cet appareil (voir page 49).

⑫ MUTE

Coupe les sons. Appuyez une nouvelle fois sur cette touche pour rétablir le niveau sonore initial (voir page 49).

⑬ TV INPUT

Change les sources d'entrée sur le téléviseur (voir page 104).

⑭ CH LEVEL

Règle le niveau de sortie de chaque voie (voir page 91).

⑮ TEST

Cette touche commande l'émission du signal d'essai permettant le réglage du niveau sonore de chaque voie (voir page 90).

⑩ Touches de commande du lecteur de DVD/ magnétoscope

Agit sur le lecteur de DVD ou le magnétoscope (voir pages 105 et 106).

⑪ Microphone My Beam

Captent les signaux d'essai de cet appareil lorsque le réglage auto My Beam est utilisé (voir page 63).

⑫ TV POWER

Met le téléviseur en service ou en veille (voir page 104).

⑬ AV POWER

Met l'appareil sélectionné en service ou en veille (voir pages 105 et 106).

⑭ INPUT1

Change la source d'entrée sur le téléviseur (voir page 104).

⑮ MACRO

Utilisez cette touche pour spécifier la macro du téléviseur (voir page 107).

⑯ /▲

Change le numéro de présélection (1 à 8) pendant la réception d'une émission FM (voir page 54).

⑰ A-E

Change le groupe de présélections (A à E) pendant la réception d'une émission FM (voir page 54).

⑱ SLEEP

Assure le réglage de la minuterie de mise hors service (voir page 72).

⑲ INPUTMODE

Change le mode d'entrée (AUTO, DTS et ANALOG) (voir page 93).

⑳ Touches de sélection du mode de faisceaux

Assurent le choix du mode de faisceaux (voir pages 56, 62 et 63).

㉑ SUR. DECODE

Sélectionne le mode de lecture avec correction d'ambiance (voir page 59).

㉒ MENU

Affiche le menu de réglage sur le téléviseur (voir pages 39 et 77).

㉓ Sélecteur de mode de fonctionnement

Sélectionne le mode de fonctionnement de cet appareil. Sélectionnez YSP pour agir sur cet appareil et sélectionnez TV/AV pour agir sur le téléviseur ou un autre appareil AV.

㉔ RETURN

Sélectionne un réglage de la minuterie de mise hors service ou rétablit la page précédente de SET MENU.

㉕ TV VOL +/-

Règle le niveau de sortie du téléviseur (voir page 104).

㉖ CH +/-

Change la chaîne du téléviseur, du tuner satellite numérique, du tuner de la télévision câblée ou du magnétoscope (voir pages 104 et 106).

㉗ TV MUTE, CODE SET

Coupe le son du téléviseur (voir page 104). Enregistre les codes de télécommande (voir page 103).

Remarque

Les fonctions ⑳ et ㉑ ne sont disponibles que lorsque des stations FM ont été présélectionnées.

Cette section décrit les fonctions du boîtier de télécommande utilisées pour la commande de la radio FM, du système de diffusion de données radio ou du iPod, lorsque le mode TV/AV a été sélectionné avec le sélecteur de mode de fonctionnement (7). Les commandes du système de diffusion de données radio ne sont disponibles que pour le modèle commercialisé en Europe et les commandes du iPod ne sont disponibles que pour le modèle commercialisé en Australie.

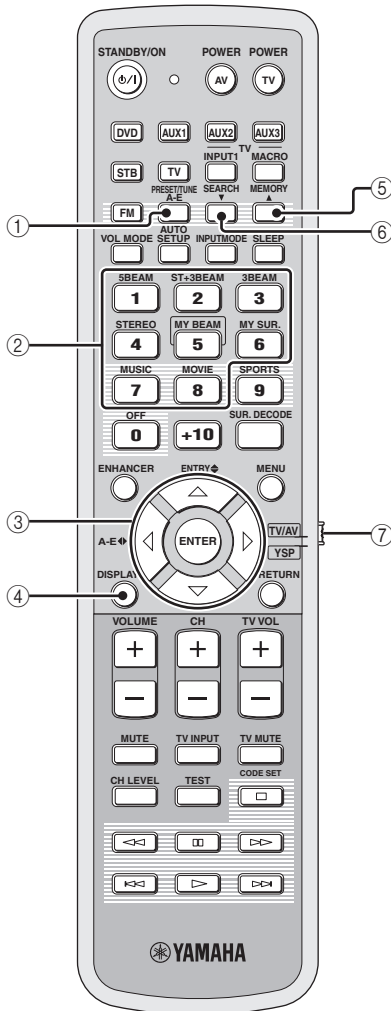

① PRESET/TUNE

FM: Commute entre le mode de recherche de présélection et le mode de recherche de fréquence (voir pages 51 à 54).

② Touches numériques

FM: Permet de saisir des numéros.

③ Touches de déplacement du curseur

△ / ▽ / ◀ / ▶, ENTER

FM: Utilisez ENTRY ◀ (△/▽) pour changer le numéro de la présélection (1 à 8) ou de la fréquence (voir pages 51 to 54). Utilisez A-E ▶ (◀/▶) pour changer le groupe de présélections (A à E) (voir pages 53 et 54). Utilisez ENTER pour valider votre choix.



Ces fonctions ne sont disponibles que pendant le fonctionnement du système de diffusion de données radio (voir page 54) ou pendant la lecture sur le iPod (voir page 2 du guide de référence).

④ DISPLAY

Système de données radio et iPod: Affiche des informations pendant le fonctionnement du système de diffusion de données radio (voir page 54) ou pendant la lecture sur le iPod (voir page 2 du guide de référence).

⑤ MEMORY

FM: Enregistre les présélections (voir pages 52 et 53).



Cette fonction est également disponible pendant le fonctionnement du système de diffusion de données radio (voir page 54).

⑥ SEARCH

FM: Permet de commuter entre la syntonisation automatique et la syntonisation manuelle (voir page 51).

⑦ Sélecteur de mode de fonctionnement

Sélectionne le mode de fonctionnement de cet appareil. Sélectionnez YSP pour agir sur cet appareil et sélectionnez TV/AV pour agir sur le téléviseur ou un autre appareil AV.

Boîtier de télécommande (Modèles pour les États-Unis et le Canada)

Les fonctions utilisées pour la commande à distance de cet appareil sont décrites dans cette partie du manuel. Certaines touches marquées d'un astérisque (*) servent à la fois dans le mode YSP et dans le mode TV/AV (29).



Vous pouvez aussi utiliser le boîtier de télécommande pour la commande d'autres appareils après avoir spécifié les codes appropriés. Voir "Commande des autres appareils" à la page 104 pour le détail.

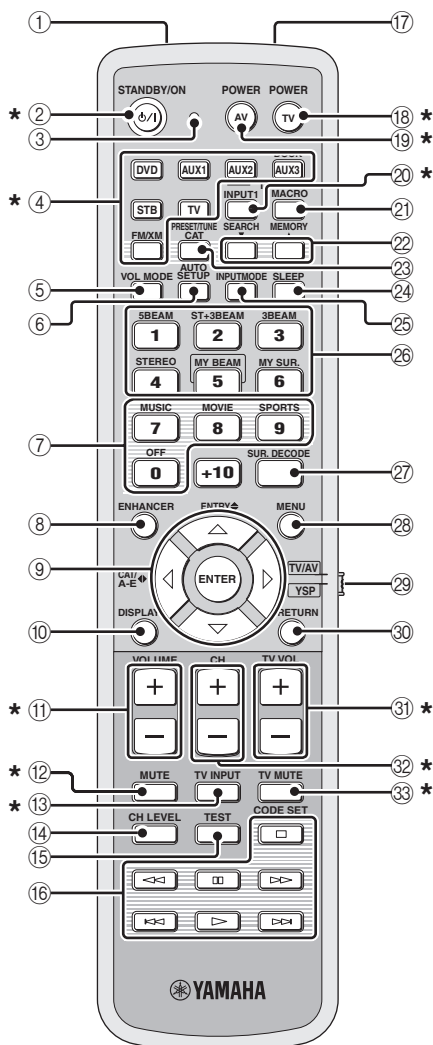

① Émetteur infrarouge

Les signaux infrarouges de commande sont émis ici. Dirigez cette ouverture vers l'appareil à régler.

② STANDBY/ON

Utilisez cette touche pour mettre l'appareil en service ou en veille (voir page 33).

③ Témoin de transmission

S'éclaire lorsque des signaux de commande infrarouges sont émis.

④ Touches de sélection d'entrée

Utilisez ces touches pour sélectionner une source (DVD, AUX1, AUX2, AUX3/DOCK, STB, TV ou FM/XM).

⑤ VOL MODE

Met en ou hors service les modes de volume (voir page 71).

⑥ AUTO SETUP

Permet d'accéder au menu AUTO SETUP (voir page 37).

⑦ Touches de champs sonores

Permettent de sélectionner les corrections de champ sonore (voir page 65).

⑧ ENHANCER

Met en ou hors service le mode Music Enhancer (voir page 70).

⑨ Touches de déplacement du curseur

△ / ▽ / ◀ / ▶, ENTER

Sélectionnent et règlent les paramètres de SET MENU.

⑩ DISPLAY

Affiche des informations sur le signal d'entrée sélectionné.

⑪ VOLUME +/-

Augmente ou réduit le niveau sonore de cet appareil (voir page 49).

⑫ MUTE

Coupe les sons. Appuyez une nouvelle fois sur cette touche pour rétablir le niveau sonore initial (voir page 49).

⑬ TV INPUT

Change la source d'entrée sur le téléviseur (voir page 104).

⑭ CH LEVEL

Règle le niveau de sortie de chaque voie (voir page 91).

⑮ TEST

Cette touche commande l'émission du signal d'essai permettant le réglage du niveau sonore de chaque voie (voir page 90).

**⑩ Touches de commande du lecteur de DVD/
magnétoscope**

Agit sur le lecteur de DVD ou le magnétoscope (voir pages 105 et 106).

⑪ Microphone My Beam

Capte les signaux d'essai de cet appareil lorsque le réglage auto My Beam est utilisé (voir page 63).

⑫ TV POWER

Met le téléviseur en service ou en veille (voir page 104).

⑬ AV POWER

Met l'appareil sélectionné en service ou en veille (voir pages 105 et 106).

⑭ INPUT1

Change la source d'entrée sur le téléviseur (voir page 104).

⑮ MACRO

Utilisez cette touche pour spécifier la macro du téléviseur (voir page 107).

⑯ /▲

Change le numéro de présélection (1 à 8) pendant la réception d'une émission FM ou d'une chaîne XM (voir page 54).

⑰ CAT

Change le groupe de présélections (A à E) pendant la réception d'une émission FM ou d'une chaîne XM (voir page 54).

⑱ SLEEP

Assure le réglage de la minuterie de mise hors service (voir page 72).

⑲ INPUTMODE

Change le mode d'entrée (AUTO, DTS et ANALOG) (voir page 93).

⑳ Touches de sélection du mode de faisceaux

Assurent le choix du mode de faisceaux (voir pages 56, 62 et 63).

㉑ SUR. DECODE

Sélectionne le mode de lecture avec correction d'ambiance (voir page 59).

㉒ MENU

Affiche le menu de réglage sur le téléviseur (voir pages 39 et 77).

㉓ Sélecteur de mode de fonctionnement

Sélectionne le mode de fonctionnement de cet appareil. Sélectionnez YSP pour agir sur cet appareil et sélectionnez TV/AV pour agir sur le téléviseur ou un autre appareil AV.

㉔ RETURN

Sélectionne un réglage de la minuterie de mise hors service ou rétablit la page précédente de SET MENU.

㉕ TV VOL +/-

Règle le niveau de sortie du téléviseur (voir page 104).

㉖ CH +/-

Change la chaîne du téléviseur, du tuner satellite numérique, du tuner de la télévision câblée ou du magnétoscope (voir pages 104 et 106).

㉗ TV MUTE, CODE SET

Coupe le son du téléviseur (voir page 104). Enregistre les codes de télécommande (voir page 103).

Remarque

Les fonctions ⑳ et ㉓ ne sont disponibles que lorsque des stations FM/XM ont été présélectionnées.

Cette section décrit les fonctions du boîtier de télécommande utilisées pour la commande de la radio FM, de la XM Satellite Radio ou du iPod, lorsque le mode TV/AV a été sélectionné avec le sélecteur de mode de fonctionnement (7).

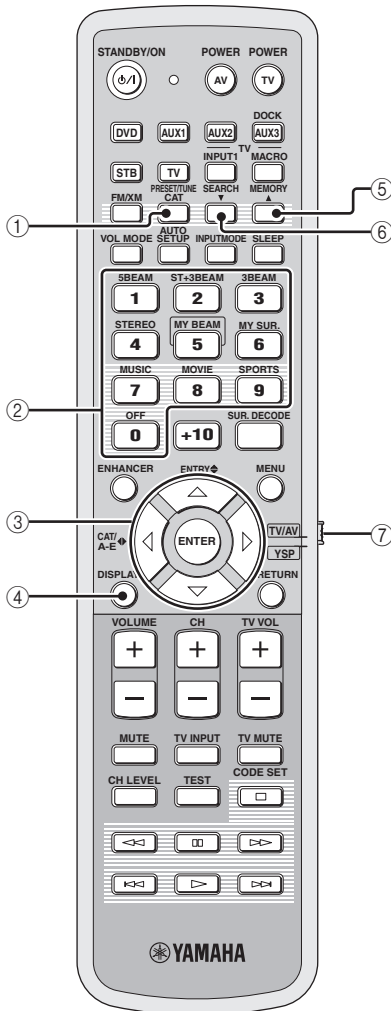

① **PRESET/TUNE**

FM: Commute entre le mode de recherche de présélection et le mode de recherche de fréquence (voir pages 51 à 54).

② **Touches numériques**

FM, XM: Permet de saisir des numéros.

③ **Touches de déplacement du curseur**

△ / ▽ / ◀ / ▶, **ENTER**

FM: Utilisez ENTRY ◀ (△/▽) pour changer le numéro de la présélection (1 à 8) ou de la fréquence (voir pages 51 to 54). Utilisez CAT/A-E ▶ (◀/▶) pour changer le groupe de présélections (A à E) (voir pages 53 et 54). Utilisez ENTER pour valider votre choix.

XM: Utilisez ENTRY ◀ (△/▽) pour sélectionner les chaînes XM dans le mode de recherche sur toutes les chaînes ou dans le mode de recherche par catégorie et pour sélectionner le numéro de présélection (1 à 8) dans le mode de recherche de présélection. Utilisez CAT/A-E ▶ (◀/▶) pour sélectionner les catégories XM dans le mode de recherche sur toutes les chaînes ou dans le mode de recherche par catégorie et pour sélectionner le groupe de présélection (A à E) dans le mode de recherche de présélection. Utilisez ENTER pour valider votre choix (voir pages 7 et 8 dans le guide de référence).



Ces fonctions ne sont disponibles que pendant la lecture sur le iPod (voir page 2 du guide de référence).

④ **DISPLAY**

XM et iPod: Affiche des informations pendant la réception d'une chaîne XM (voir page 10 du guide de référence) ou pendant la lecture sur votre iPod (voir page 2 du guide de référence).

⑤ **MEMORY**

FM: Enregistre les présélections (voir pages 52 et 53).

XM: Enregistre les présélections (voir page 9 du guide de référence).

⑥ **SEARCH**

FM: Permet de commuter entre la syntonisation automatique et la syntonisation manuelle (voir page 51). XM: Change le mode de recherche (Recherche sur toutes les chaînes, Recherche par catégorie et Recherche de présélection) (voir pages 7 et 8 du guide de référence).

⑦ **Sélecteur de mode de fonctionnement**

Sélectionne le mode de fonctionnement de cet appareil. Sélectionnez YSP pour agir sur cet appareil et sélectionnez TV/AV pour agir sur le téléviseur ou un autre appareil AV.

Installation

Vous trouverez ici une description de l'emplacement le mieux approprié pour l'installation de cet appareil avec une équerre murale, un rack ou un support.

Selon l'emplacement, il peut être préférable de raccorder les autres appareils avant d'installer cet appareil. Il est conseillé de placer et de disposer provisoirement tous les appareils, y compris celui-ci, pour décider de ce que vous devrez faire en premier. Par exemple, si vous effectuez une liaison HDMI, il sera préférable d'établir cette liaison avant d'installer les appareils (voir page 22).

Avant d'installer l'appareil

Cet appareil crée les sonorités d'ambiance en projetant des faisceaux sonores vers les murs de la pièce d'écoute qui les réfléchissent. Les effets d'ambiance produits par cet appareil peuvent apparaître insuffisants dans les cas suivants.

- Les parois de la pièce ne réfléchissent pas les faisceaux sonores
- Les parois de la pièce absorbent l'énergie sonore
- Les mesures de la pièce sont hors des limites suivantes: L (3 à 7 m) x H (2 à 3,5 m) x P (3 à 7 m)
- La distance de l'appareil à la position d'écoute est inférieure à 1,8 m
- Des objets ou des meubles placés dans la pièce restreignent le libre parcours des faisceaux sonores
- La position d'écoute est près des murs de la pièce
- La position d'écoute n'est pas à l'avant de l'appareil



- Vous pouvez bénéficier d'un son d'ambiance en sélectionnant My Surround (voir page 57) comme mode de faisceaux même si votre pièce d'écoute ne remplit pas les conditions mentionnées ci-dessus (sauf si votre position d'écoute ne fait pas directement face à cet appareil).
- Vous pouvez aussi bénéficier d'un son d'ambiance en sélectionnant la lecture stéréo sur 2 voies ou 5 voies (voir page 62) ou My Beam (voir page 63) comme mode de faisceaux même si votre pièce d'écoute ne remplit pas les conditions mentionnées ci-dessus.

Un espace suffisant doit être laissé autour de l'appareil pour que la chaleur puisse se dissiper. Il faut par exemple laisser un espace d'au moins 5 cm au-dessus et au-dessous de l'appareil.

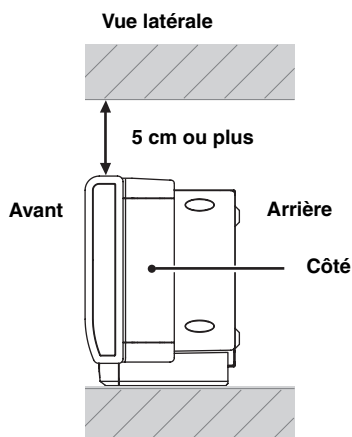

Remarques

- Nous vous conseillons de poser cet appareil directement sur le sol de votre pièce d'écoute. Utilisez l'équerre murale, un rack ou un support.
- Cet appareil pèse 15,5 kg. Installez-le de manière qu'il ne puisse pas tomber s'il venait à être soumis à des vibrations, par exemple au cours d'un tremblement de terre, et qu'il soit hors de portée des enfants.
- N'installez pas l'appareil immédiatement au-dessus d'un téléviseur à tube cathodique.
- Cet appareil est pourvu d'un blindage magnétique. Toutefois, si la présence de l'appareil à proximité du téléviseur entraîne des déformations de l'image, il convient d'éloigner l'appareil.

Installation de l'appareil

Installez l'appareil à un endroit où des meubles ou d'autres objets ne risquent pas de faire obstacle aux faisceaux sonores émis. Sinon, vous n'obtiendrez pas les effets d'ambiance souhaités.

Vous pouvez installer cet appareil parallèlement à un mur ou dans un angle de la pièce.

Installation parallèle

Installez cet appareil au centre du mur dans le sens de la longueur.

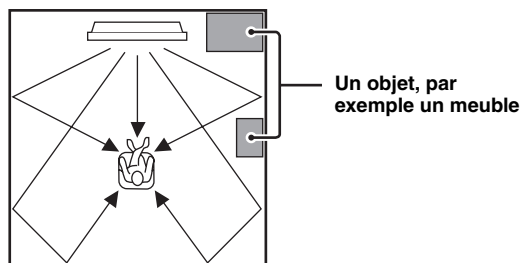

Installation dans un angle

Installez cet appareil dans un angle du mur à 40° à 50° des murs adjacents.

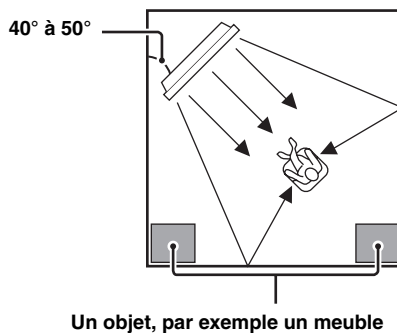

■ Exemples d'installation

Exemple 1

Installez cet appareil le plus près possible du centre du mur.

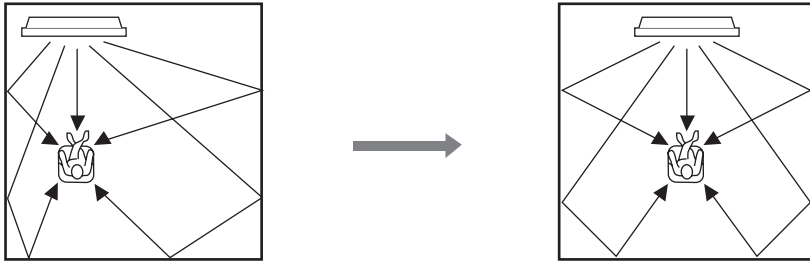

Exemple 2

Installez cet appareil de sorte que les faisceaux sonores puissent se réfléchir sur les murs.

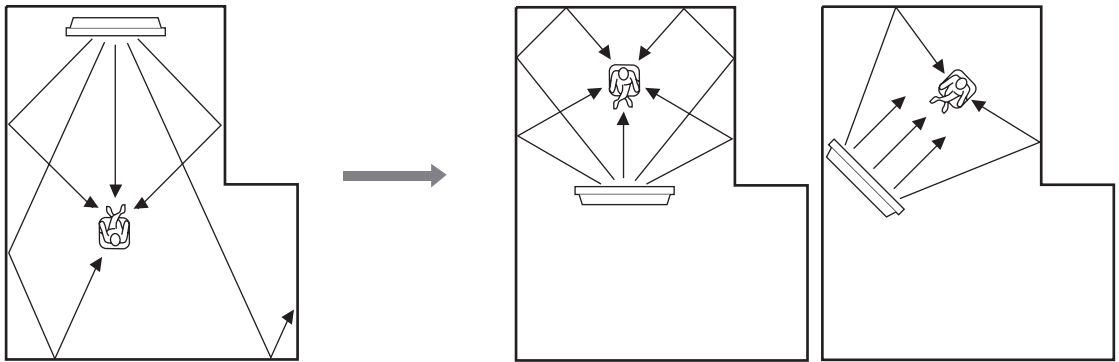

Exemple 3

Installez cet appareil le plus près possible de l'avant de votre position d'écoute normale.

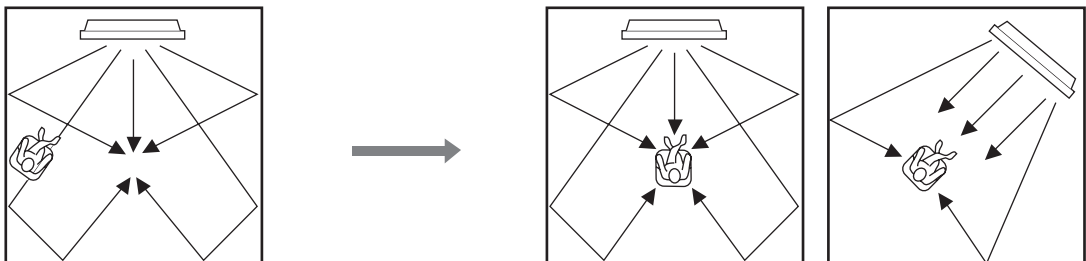

■ Utilisation d'une équerre métallique murale

Vous pouvez fixer cet appareil à une paroi de votre pièce d'écoute au moyen de l'équerre métallique murale en option (par exemple la SPM-K30).

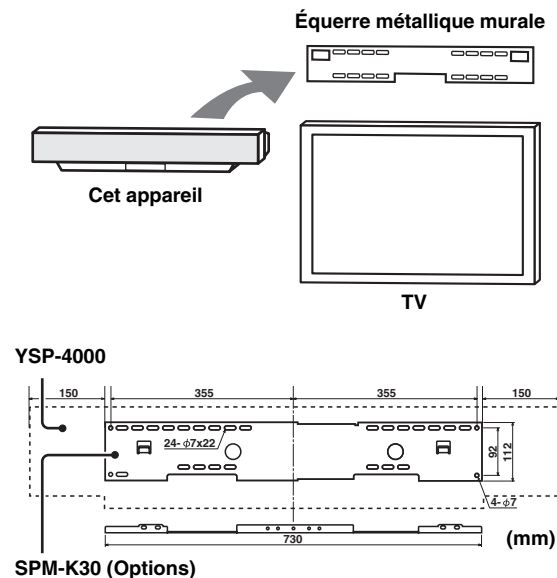

Reportez-vous à la notice fournie avec l'équerre métallique murale pour le détail sur sa fixation et la fixation de l'appareil sur l'équerre.

■ Utilisation d'un support

Vous pouvez installer le téléviseur sur un support posé sur un rack disponible dans le commerce et installer l'appareil sous le téléviseur.

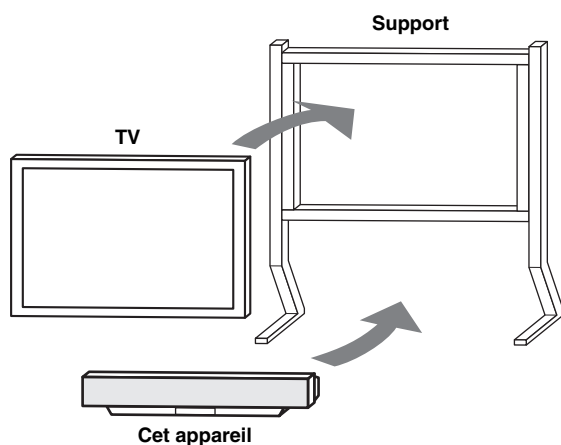

Reportez-vous à la notice fournie avec le support pour le détail sur l'installation du support puis du téléviseur sur le support.

■ Utilisation d'un rack

Vous pouvez installer l'appareil au-dessus ou au-dessous du téléviseur dans un rack du commerce.

Si vous installez cet appareil au-dessus du téléviseur

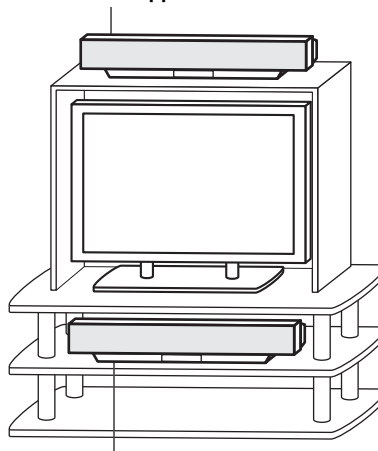

Si vous installez cet appareil au-dessous du téléviseur

Remarque

Assurez-vous au préalable que le rack est suffisamment grand pour qu'un espace puisse être ménagé autour de l'appareil pour la ventilation (voir page 17), et suffisamment solide pour supporter le poids de l'appareil et du téléviseur.

■ Fixation de l'appareil

Enlevez la pellicule qui recouvre les quatre attaches fournies et fixez-les aux quatre coins inférieurs de l'appareil et au haut du rack, etc.

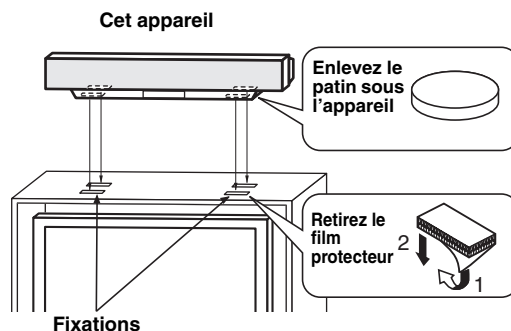

Remarques

- Ne posez pas l'appareil sur une surface inclinée. Il pourrait glisser, tomber et blesser quelqu'un.
- Essayez soigneusement la surface du rack, etc. avant de poser les fixations. Coller le ruban sur une surface sale ou humide en réduit l'efficacité, ce qui peut se conclure ultérieurement par une chute de l'appareil.

Raccordements

Cet appareil est pourvu des types de prises/borne d'entrée et de sortie audio et vidéo suivantes:

Entrée audio

- 2 prises d'entrée numérique optique
- 2 prises d'entrée numérique coaxiale
- 2 jeux de prises d'entrée analogique
- 1 borne de station universelle
(Modèles pour les États-Unis, le Canada et l'Australie seulement)

Entrée audio et vidéo

- 2 prises d'entrée HDMI

Entrée vidéo

- 3 prises d'entrée vidéo composite
- 2 jeux de prises d'entrée vidéo composantes

Sortie audio

- 1 prise de sortie de caisson de graves

Sortie audio et vidéo

- 1 prise de sortie HDMI

Sortie vidéo

- 1 prise de sortie vidéo composite
- 1 jeu de prises de sortie vidéo composantes

Utilisez ces prises/borne pour relier d'autres appareils, comme un téléviseur, un lecteur de DVD, un magnétoscope, un tuner satellite numérique, un tuner de télévision câblée, un tuner hertzien numérique, un lecteur audio portable, une console de jeu et un iPod. En outre, sa liaison à un caisson de graves vous garantit une restitution plus puissante des basses fréquences. Pour de plus amples détails sur le raccordement d'autres appareils, voir pages 22 à 29.

AVERTISSEMENT

- Ne reliez aucun appareil à l'alimentation secteur tant que tous les raccordements ne sont pas terminés.
- Débranchez le câble d'alimentation secteur avant de faire les liaisons, de déplacer ou de nettoyer cet appareil.

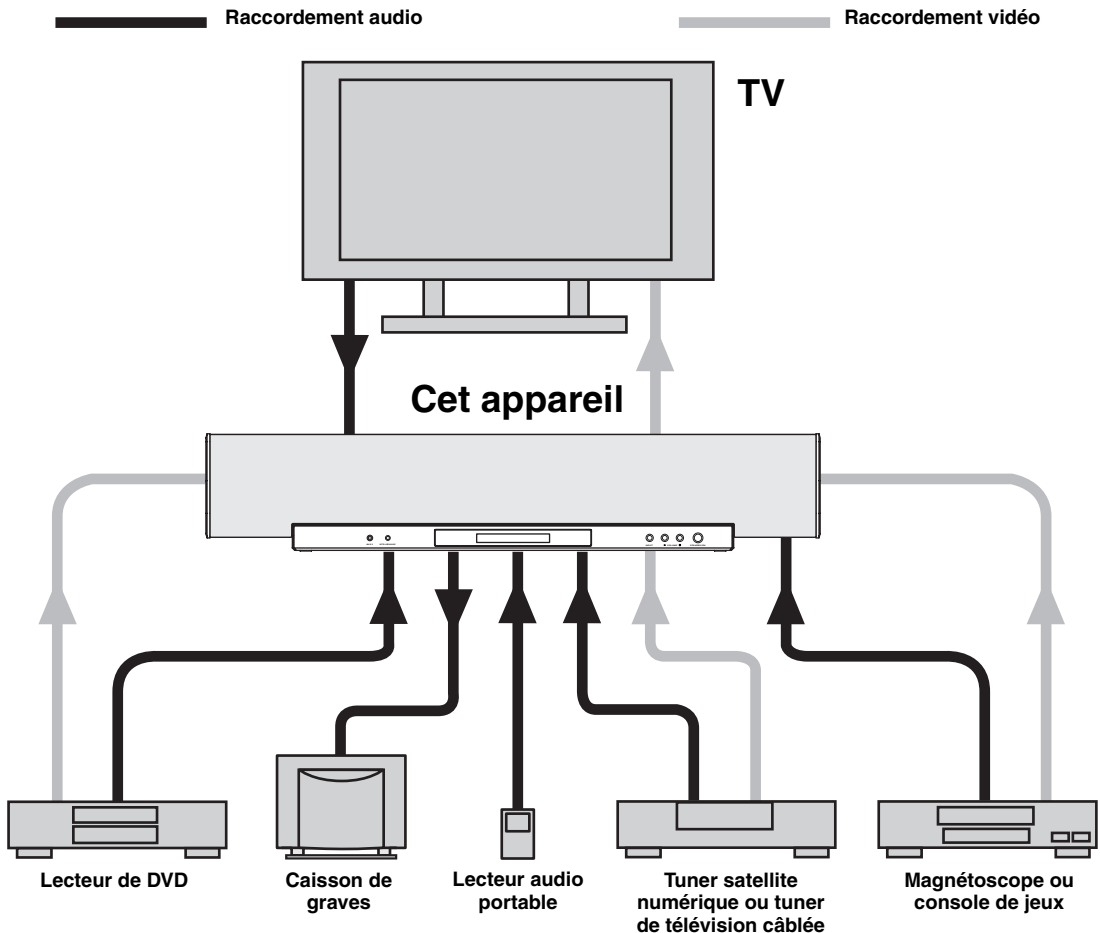

Avant de raccorder les appareils

■ Câbles utilisés pour les raccordements

Audio/Vidéo

A Câble HDMI



Audio

1 Câble audio à fiches cinch (fourni)

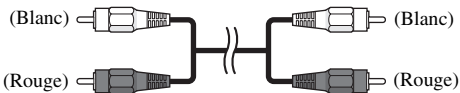

2 Câble à fibres optiques (fourni)



3 Câble audionumérique à fiches cinch (fourni)

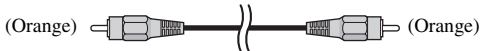

4 Câble à minifiche stéréo de 3,5 mm

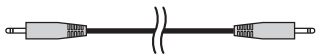

5 Câble à fiches cinch pour le caisson de graves



Vidéo

1 Câble vidéo à broche pour l'affichage des menus sur l'écran de télévision (fourni) / Câble vidéo à fiches cinch



2 Câble vidéo composantes à fiches cinch

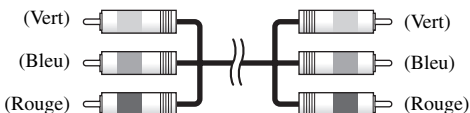

■ Remarques sur le raccordement du câble optique

- Déposez le capuchon avant de raccorder le câble optique. Lorsque vous n'utilisez pas le câble optique, remettez bien le capuchon en place.
- Lorsque vous insérez la fiche du câble dans la prise numérique optique, orientez-la correctement.



Capuchon

■ Fixation des câbles

Pour éviter les câbles de se débrancher, fixez le serre-câbles fourni avec la face ouverte orientée vers le haut sur l'arrière de l'appareil à l'endroit approprié et insérez les câbles dans le serre-câbles.

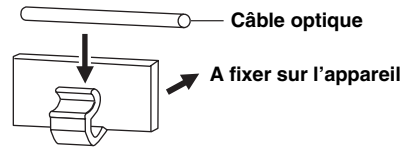

■ Informations sur le HDMI™

Signaux audio

Source d'entrée	Type de signaux audio
Vidéo DVD	Dolby Digital, DTS, PCM
Audio DVD	Stéréo à 2 voies (jusqu'à 96 kHz/24 bits)
Blu-ray Disc HD DVD	Dolby Digital, DTS, PCM

Remarques

- Lors de la lecture de DVD audio protégés contre la copie avec le système CPPM, les signaux vidéo et audio peuvent être absents dans le cas de certains types de lecteurs de DVD.
- Cet appareil n'est pas compatible avec les appareils HDCP ou HDMI qui ne prennent pas en charge le système DVI.



- Il est conseillé d'utiliser un câble HDMI de moins de 5 mètres avec le logo HDMI imprimé dessus.
- Utilisez un câble de conversion (prise HDMI ↔ prise DVI-D) pour relier cet appareil à d'autres appareils DVI.

■ Ordre de priorité des signaux audio en entrée

Lorsque plusieurs types de signaux audio sont fournis simultanément par un seul appareil source, ceux-ci sont reproduits dans l'ordre suivant sur ce appareil:
HDMI → Numérique → Analogique

Par défaut, les prises d'entrée suivantes correspondent aux sources d'entrée suivantes:

Entrée Source	Entrée	HDMI	Numérique	Analogique
	Prise			
TV/STB			✓	✓
DVD		✓	✓	
AUX 1		✓	✓	✓
AUX 2			✓	
AUX 3				✓

Raccordement avec des câbles HDMI

Cet appareil est muni de 2 prises d'entrée HDMI et de 1 prise de sortie HDMI. Si votre téléviseur et d'autres appareils sont munis de prises HDMI, utilisez les câbles HDMI qui facilitent et simplifient les liaisons et passez directement aux raccordements indiqués aux pages 23 à 26. Si votre téléviseur contient un tuner satellite numérique et une prise de sortie numérique optique, reliez la prise de sortie numérique optique du téléviseur à la prise TV/STB OPTICAL DIGITAL IN de cet appareil.



- Nous vous conseillons de fixer le ou les câbles HDMI avec du ruban adhésif, etc. après les avoir raccordés à la ou aux prises HDMI de cet appareil.
- Cet appareil retransmet les signaux vidéo analogiques et les signaux audio analogiques/numériques présents aux prises vidéo/vidéo composantes et aux prises d'entrée analogique/numérique à la prise HDMI OUT.

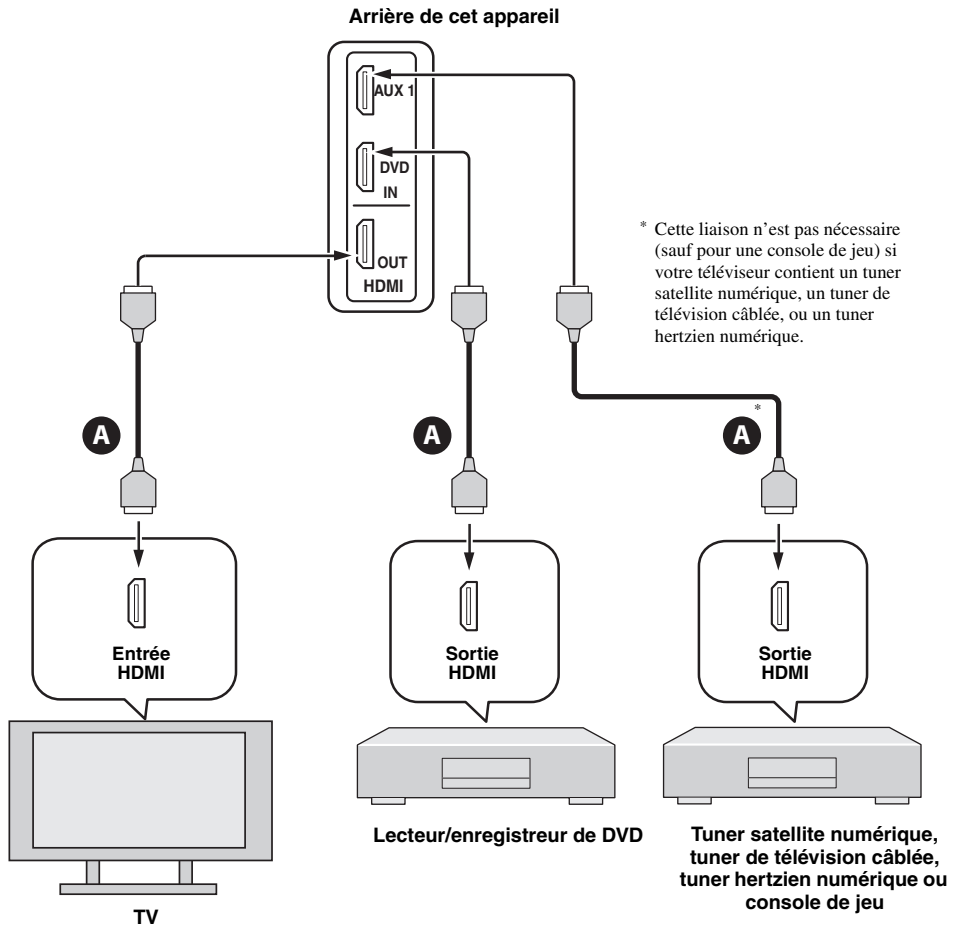

Audio/Vidéo

A Câble HDMI

Raccordement à un téléviseur

Pour les liaisons audio, reliez les prises de sortie audio analogique de votre téléviseur aux prises TV/STB AUDIO IN de cet appareil. Si votre téléviseur est muni d'une prise de sortie numérique optique, reliez la prise de sortie numérique optique du téléviseur à la prise TV/STB OPTICAL DIGITAL IN de cet appareil.

Pour la liaison vidéo, reliez la prise d'entrée vidéo de votre téléviseur à la prise VIDEO OUT de cet appareil pour afficher et mieux voir les menus sur l'écran de télévision lors du réglage des paramètres du SET MENU. Si votre téléviseur est muni de prises d'entrée vidéo composantes, raccordez les prises d'entrée vidéo composantes de votre téléviseur aux prises COMPONENT VIDEO OUT de cet appareil, en plus de la liaison vidéo composite. Après avoir établi une liaison vidéo composantes, vous pouvez obtenir des images de meilleure résolution.



Pour empêcher le câble optique de se débrancher, fixez-le à la bride fournie (voir page 21).

Remarque

Si vous effectuez à la fois des liaisons audio analogique et numérique optique, comme indiqué sur l'illustration suivante, les signaux audio numériques présents à la prise TV/STB OPTICAL DIGITAL IN primeront sur les signaux audio analogiques présents aux prises TV/STB AUDIO IN.

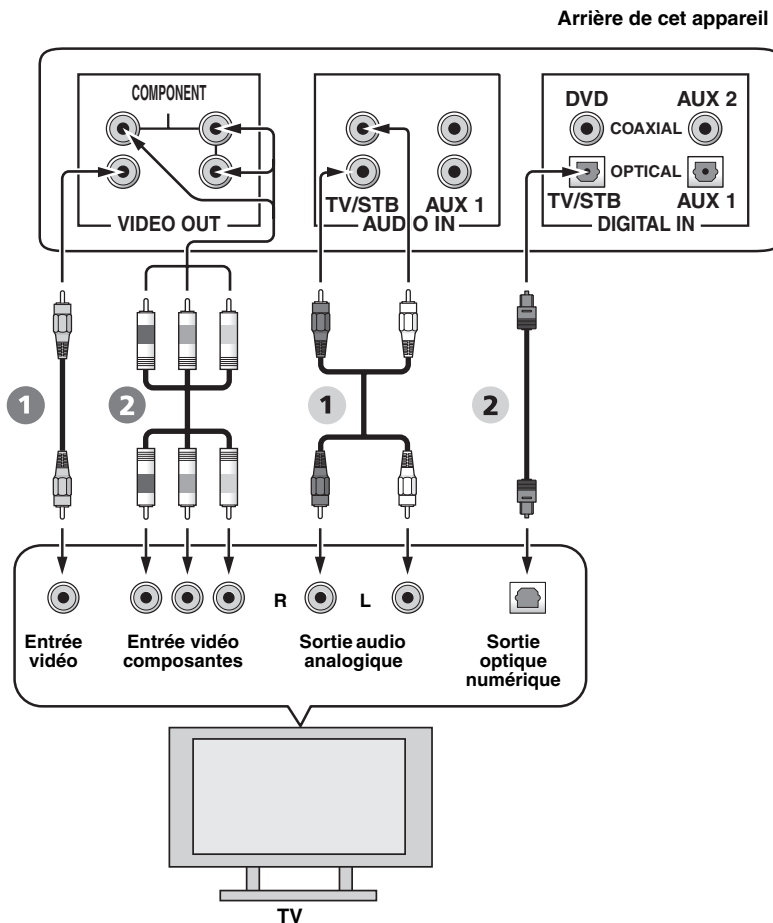

Vidéo

- 1 Câble cinch vidéo pour l'affichage des menus sur l'écran de télévision
- 2 Câble vidéo composantes à fiches cinch

Audio

- 1 Câble audio à fiches cinch
- 2 Câble optique

Raccordement à lecteur/enregistreur de DVD

Reliez la prise de sortie numérique coaxiale de votre lecteur/ enregistreur de DVD à la prise DVD COAXIAL DIGITAL IN de cet appareil pour établir une liaison audio. Si vous raccordez cet appareil à un combiné lecteur/enregistreur de DVD/vidéocassettes, reliez les prises de sortie audio analogique de votre combiné aux prises AUX 1 AUDIO IN de cet appareil en plus de la liaison audio numérique coaxiale.

Reliez la prise de sortie vidéo de votre lecteur/ enregistreur de DVD à la prise DVD/AUX 2 VIDEO IN de cet appareil pour établir une liaison vidéo. Si votre lecteur/enregistreur de DVD est muni de prises de sortie vidéo composantes, raccordez les prises de sortie vidéo composantes de votre lecteur/enregistreur de DVD aux prises DVD/AUX 2 COMPONENT VIDEO IN de cet appareil. Après avoir établi une liaison vidéo composantes, vous pouvez obtenir des images de meilleure résolution.



Pour empêcher le câble optique de se débrancher, fixez-le à la bride fournie (voir page 21).

Remarques

- Assurez-vous que le lecteur/enregistreur de DVD est bien réglé sur les signaux audionumériques Dolby Digital et DTS. Sinon, effectuez les réglages sur le lecteur/enregistreur de DVD. Pour le détail à ce sujet, voir le mode d'emploi fourni avec le lecteur/enregistreur de DVD.
- Si votre lecteur/enregistreur de DVD n'a pas de prise de sortie numérique coaxiale, effectuez une liaison audionumérique optique (voir page 28).

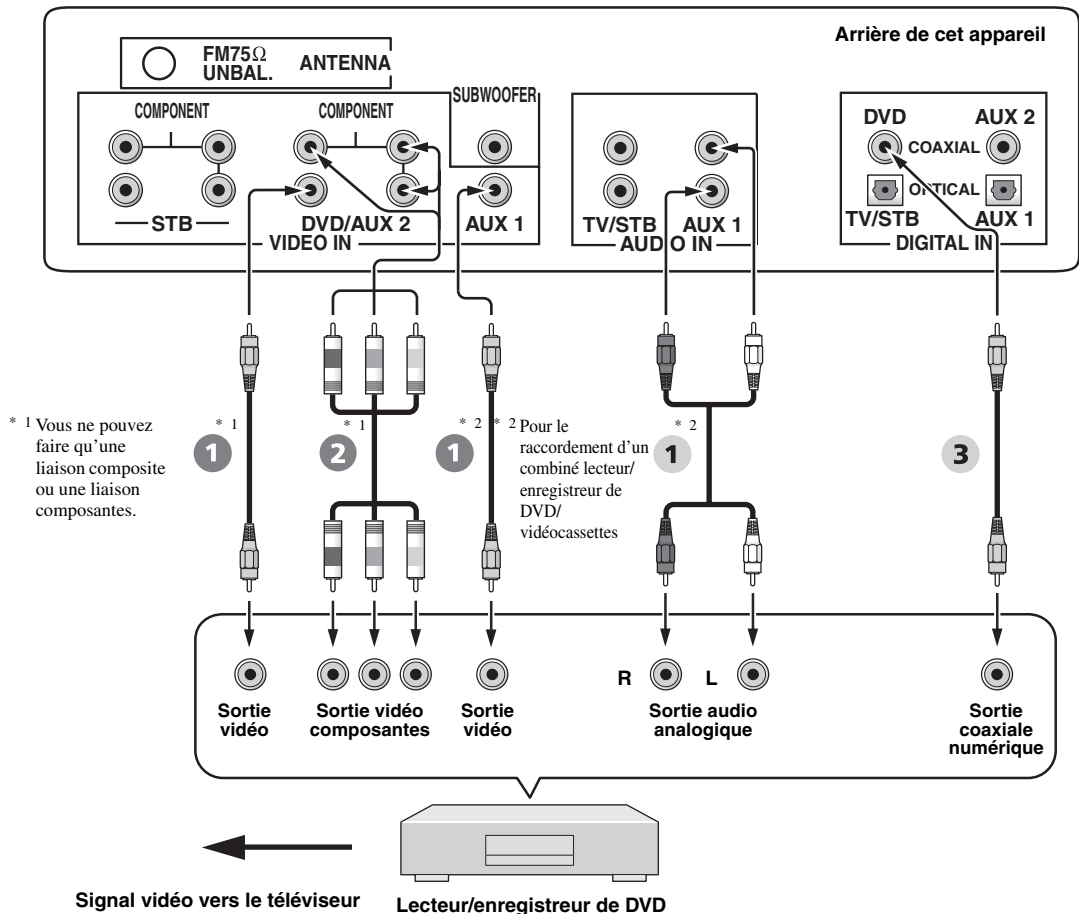

Vidéo

- 1 Câble vidéo à fiches cinch
- 2 Câble vidéo composantes à fiches cinch

Audio

- 1 Câble audio à fiches cinch
- 3 Câble audionumérique à fiches cinch

Raccordement à un tuner satellite numérique ou à un tuner de télévision câblée

Reliez la prise de sortie numérique optique de votre tuner satellite numérique ou du tuner de télévision câblée à la prise TV/STB OPTICAL DIGITAL IN de cet appareil pour établir une liaison audio. Reliez les prises de sortie audio analogique de votre tuner satellite numérique ou du tuner de télévision câblée aux prises TV/STB AUDIO IN de cet appareil.

Reliez la prise de sortie vidéo de votre tuner satellite numérique ou du tuner de télévision câblée à la prise STB VIDEO IN de cet appareil pour établir une liaison vidéo. Si votre tuner satellite numérique ou votre tuner de télévision câblée est muni de prises de sortie vidéo composantes, raccordez les prises de sortie vidéo composantes de votre tuner satellite numérique ou de votre tuner de télévision câblée aux prises STB COMPONENT VIDEO IN de cet appareil. Après avoir établi une liaison vidéo composantes, vous pouvez obtenir des images de meilleure résolution.



Pour empêcher le câble optique de se débrancher, fixez-le à la bride fournie (voir page 21).

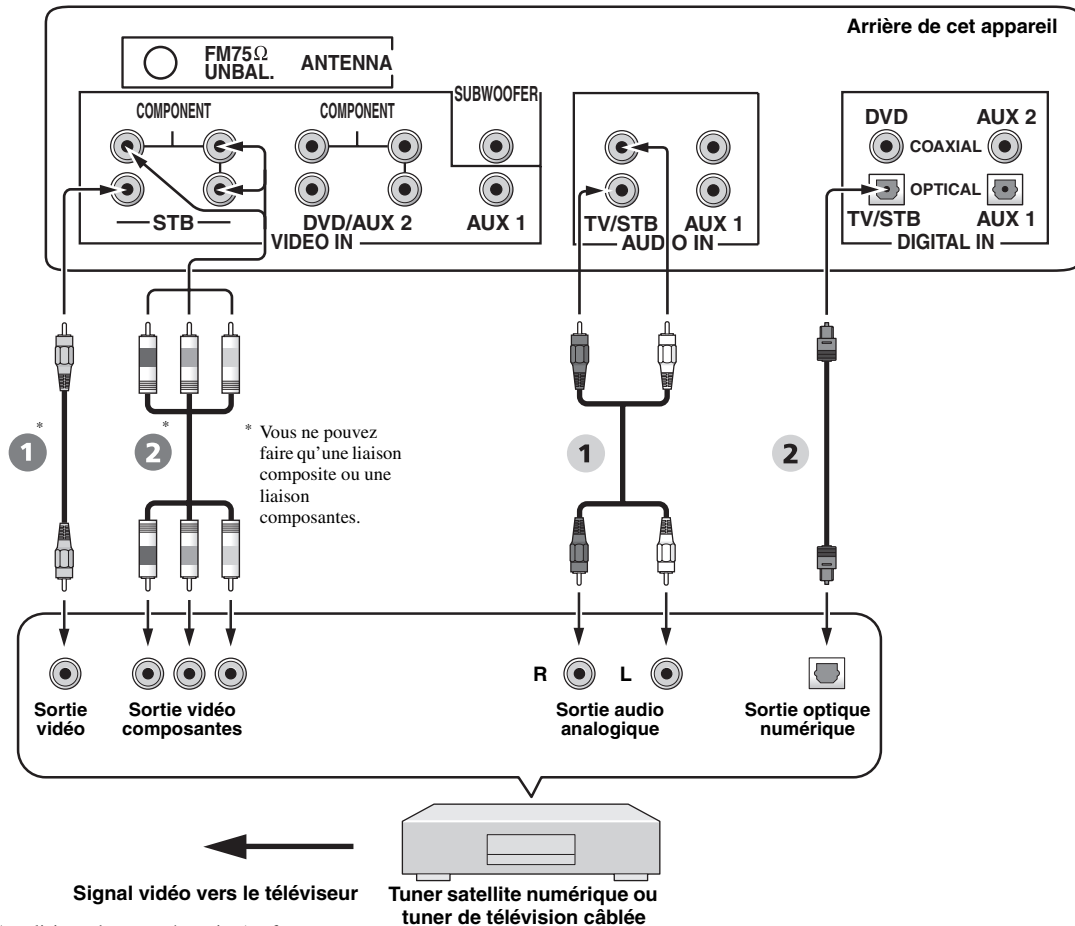

* Cette liaison n'est pas nécessaire (sauf pour une console de jeu) si votre téléviseur contient un tuner satellite numérique, un tuner de télévision câblée, ou un tuner hertzien numérique.

Vidéo

- 1 Câble vidéo à fiches cinch
- 2 Câble vidéo composantes à fiches cinch

Audio

- 1 Câble audio à fiches cinch
- 2 Câble optique

Raccordement d'un tuner hertzien numérique

Pour la liaison audio, reliez les prises de sortie audio analogique de votre téléviseur aux prises TV/STB AUDIO IN de cet appareil. Reliez la prise de sortie numérique optique de votre tuner hertzien numérique à la prise TV/STB OPTICAL DIGITAL IN de cet appareil en plus de la liaison audio analogique. Vous pourrez ainsi profiter des émissions analogiques et numériques.

Reliez la prise de sortie vidéo de votre tuner numérique hertzien à la prise STB VIDEO IN de cet appareil pour établir une liaison vidéo. Si votre tuner numérique hertzien est muni de prises de sortie vidéo composantes, raccordez les prises de sortie vidéo composantes de votre tuner numérique hertzien aux prises STB COMPONENT VIDEO IN de cet appareil. Après avoir établi une liaison vidéo composantes, vous pouvez obtenir des images de meilleure résolution.



Pour empêcher le câble optique de se débrancher, fixez-le à la bride fournie (voir page 21).

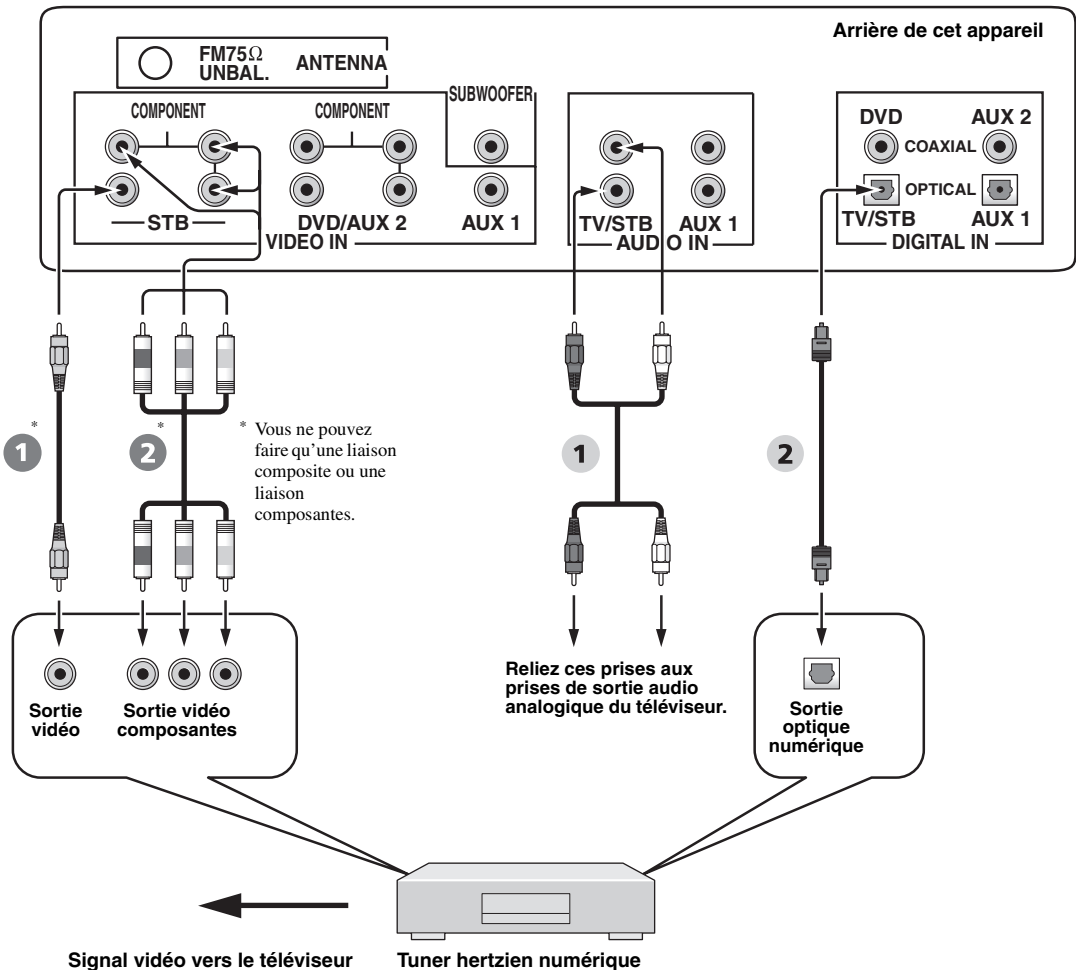

* Cette liaison n'est pas nécessaire (sauf pour une console de jeu) si votre téléviseur contient un tuner satellite numérique, un tuner de télévision câblée, ou un tuner hertzien numérique.

Vidéo

- 1 Câble vidéo à fiches cinch
- 2 Câble vidéo composantes à fiches cinch

Audio

- 1 Câble audio à fiches cinch
- 2 Câble optique

Raccordement d'un lecteur audio portable

Reliez la prise de sortie audio analogique de votre lecteur audio portable à la prise d'entrée AUX 3 située sur la face avant de cet appareil.

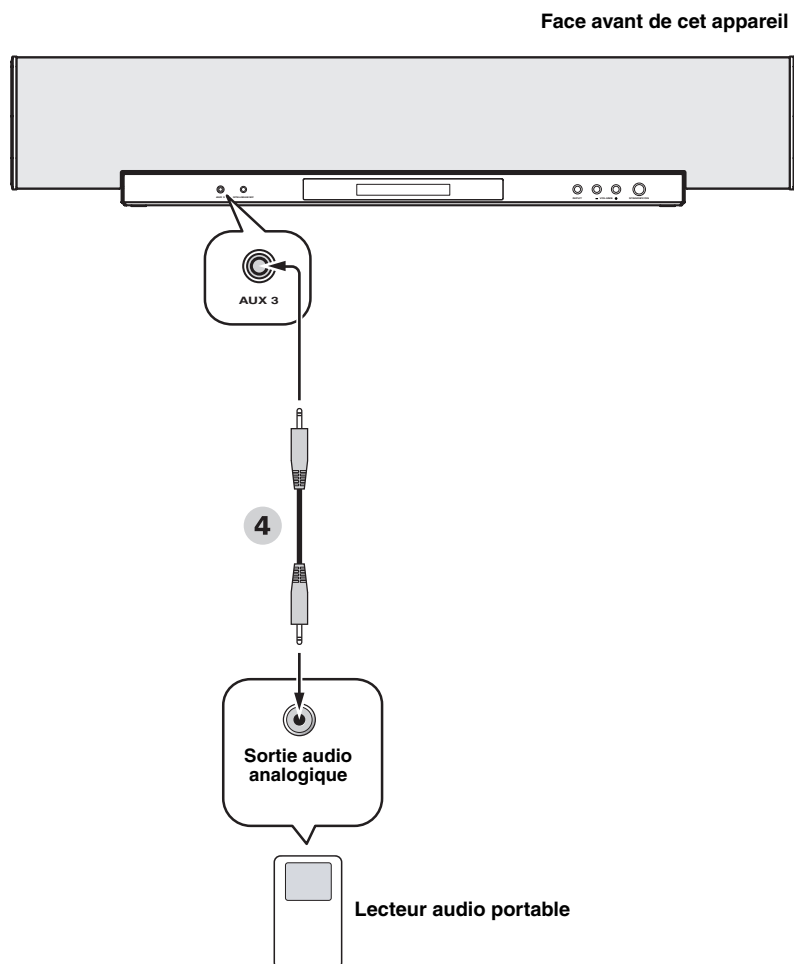

Audio

- 4 Câble à minifiche stéréo de 3,5 mm

Raccordement à des appareils externes

Si votre appareil prend en charge les liaisons numériques optiques, reliez la prise de sortie numérique optique de votre appareil (par exemple un lecteur/enregistreur de DVD) à la prise AUX 1 OPTICAL DIGITAL IN de cet appareil. Si votre appareil ne prend pas en charge les liaisons numériques optiques, reliez la prise de sortie numérique coaxiale de votre appareil à la prise AUX 2 COAXIAL DIGITAL IN de cet appareil. Si votre appareil ne prend pas tout en charge les liaisons numériques, reliez les prises de sortie audio analogique de votre appareil (par exemple un magnétoSCOPE) aux prises AUX 1 AUDIO IN de cet appareil. Reliez la prise de sortie vidéo de votre lecteur/ enregistreur de DVD, etc. à la prise DVD/AUX 2 VIDEO IN (ou AUX 1 VIDEO IN) de cet appareil pour établir une liaison vidéo. Si votre lecteur/enregistreur de DVD, etc. est muni de prises de sortie vidéo composantes, raccordez les prises de sortie vidéo composantes de votre lecteur/enregistreur de DVD, etc. aux prises DVD/AUX 2 COMPONENT VIDEO IN de cet appareil. Après avoir établi une liaison vidéo composantes, vous pouvez obtenir des images de meilleure résolution.



Pour empêcher le câble optique de se débrancher, fixez-le à la bride fournie (voir page 21).

Remarque

Si vous effectuez à la fois des liaisons audio analogique et numérique, comme indiqué sur l'illustration suivante, les signaux audio numériques présents à la prise AUX 1 OPTICAL DIGITAL IN ou AUX 2 COAXIAL DIGITAL IN primeront sur les signaux audio analogiques présents aux prises AUX 1 AUDIO IN.

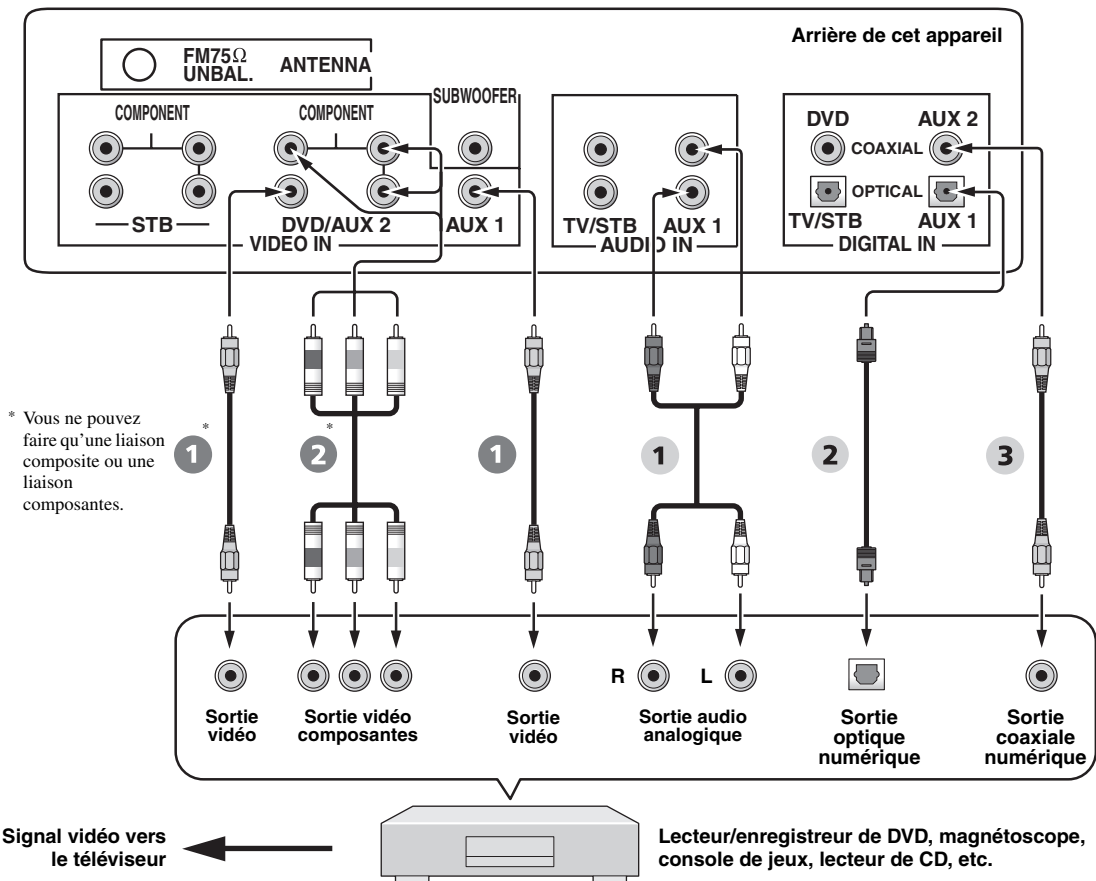

Vidéo

- 1 Câble vidéo à fiches cinch
- 2 Câble vidéo composantes à fiches cinch

Audio

- 1 Câble audio à fiches cinch
- 2 Câble optique
- 3 Câble audionumérique à fiches cinch

Raccordement à un caisson de graves

Reliez la prise d'entrée mono de votre caisson de graves à la prise SUBWOOFER de cet appareil.

Cette liaison à elle seule ne permet pas d'obtenir le son du caisson de graves raccordé. Pour pouvoir obtenir le son du caisson de graves raccordé, celui-ci doit être mis sous tension et AUTO SETUP (voir page 37) doit être exécuté ou SWFR doit être sélectionné pour BASS OUT dans SUBWOOFER SET (voir page 82).

Lorsque vous raccordez un caisson de graves Yamaha muni d'une prise SYSTEM CONNECTOR, utilisez la prise SYSTEM CONNECTOR de cet appareil (Modèles pour les États-Unis et le Canada). Si le caisson de graves est relié par une liaison système, la mise sous et hors tension de cet appareil agira aussi sur la mise sous et hors tension du caisson de graves.

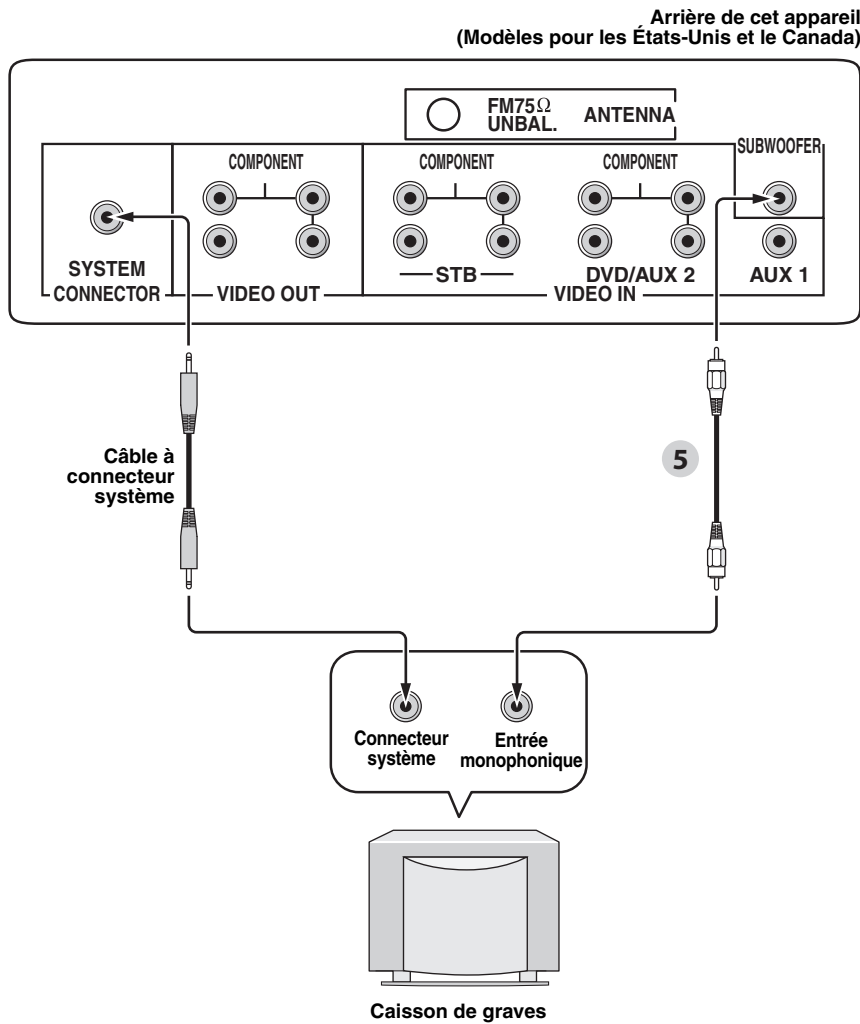

Audio

- 5 Câble à fiches cinch pour le caisson de graves

Raccordement d'une antenne FM

Raccordez l'antenne FM fournie à la prise FM ANTENNA de cet appareil.

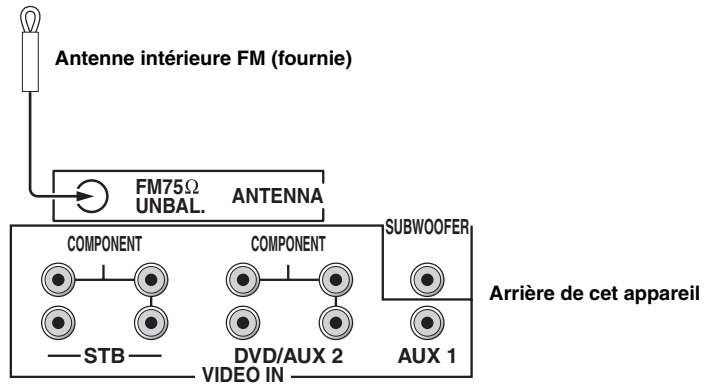

À propos des prises RS-232C/IR-OUT/IR IN

Les prises RS-232C, IR-OUT et IR IN ne peuvent pas être utilisées pour le raccordement d'un appareil externe ordinaire. Ces prises sont des bornes d'extension de commande à usage commercial seulement.

Arrière de cet appareil
(Modèles pour les États-Unis et le Canada)

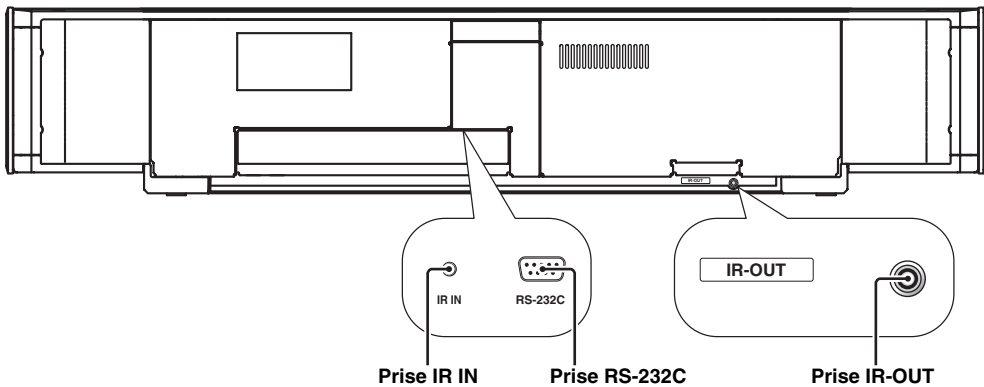

Raccordement du câble d'alimentation secteur

Lorsque tous les appareils ont été raccordés, branchez une extrémité du câble d'alimentation secteur sur la prise AC IN de cet appareil et l'autre extrémité sur la prise secteur.

Arrière de cet appareil
(Modèles pour les États-Unis et le Canada)

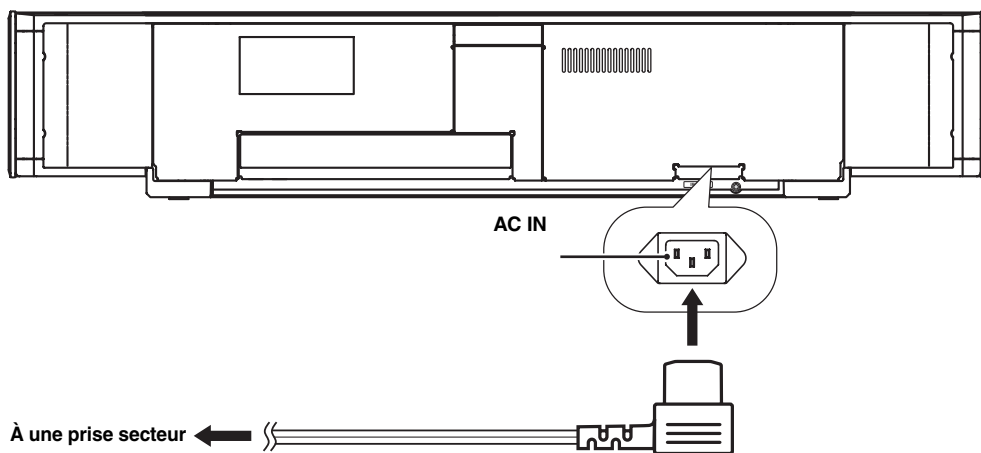

Préparatifs

Mise en place des piles dans le boîtier de télécommande

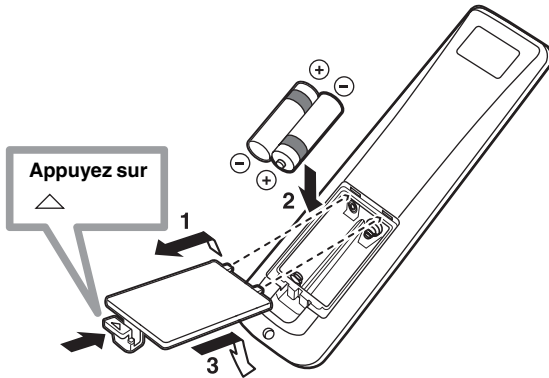

1 Appuyez sur le repère  du couvercle de piles et ouvrez le couvercle.

2 Placez les 2 piles fournies (AA, R6, UM-3) dans leur logement.
Veillez à respecter les polarités indiquées (+/-).

3 Replacez le couvercle du logement.

Remarques

- Changez toutes les piles lorsque les symptômes suivants se présentent : la portée du boîtier de télécommande diminue ou le témoin de transmission ne s'allume pas ou devient faible.
- N'utilisez pas tout à la fois des piles neuves et des piles usagées.
- N'utilisez pas non plus des piles de deux types différents (par exemple, des piles alcalines et des piles au manganèse). Lisez attentivement les indications portées sur le boîtier des piles car leur apparence peut être la même bien que leur type diffère.
- Des piles vides peuvent fuir. Si les piles ont fui, mettez-les au rebut immédiatement. Dans la mesure du possible, ne touchez pas le produit qui a fui et évitez qu'il ne vienne en contact avec vos vêtements, etc. Nettoyez soigneusement le logement des piles avant de mettre en place des piles neuves.
- Ne jetez pas les piles dans les ordures ménagères. Conformez-vous à la réglementation locale pour la mise au rebut des piles.
- La mémoire du boîtier de télécommande peut être effacée dans les situations suivantes :
 - Le boîtier de télécommande est laissé sans piles pendant plus de deux minutes.
 - Les piles insérées dans le boîtier de télécommande sont vides.
 - Vous avez appuyé sur les touches du boîtier de télécommande par mégarde lorsque vous changez les piles.
- Si la mémoire du boîtier de télécommande a été effacée par mégarde, insérez les piles neuves et spécifiez de nouveau les codes de commande.



Retirez la feuille transparente avant d'utiliser le boîtier de télécommande.

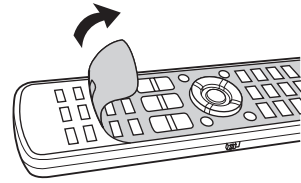

Portée des signaux de commande

Le boîtier de télécommande émet un faisceau infrarouge étroit. Utilisez le boîtier de télécommande à moins de 6 m de l'appareil et dirigez-le vers le capteur de cet appareil.

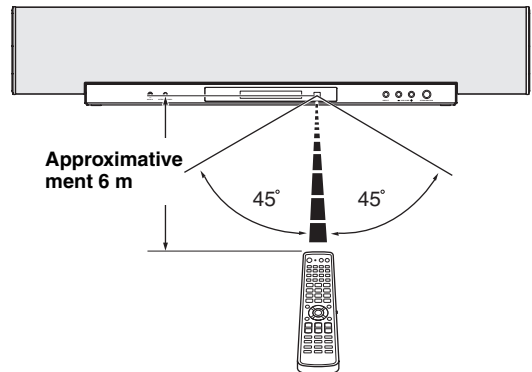

Remarques

- Ne renversez aucun liquide sur le boîtier de télécommande.
- Ne laissez pas tomber le boîtier de télécommande.
- Ne conservez pas ou ne rangez pas le boîtier de télécommande aux endroits suivants :
 - très humides, par exemple près d'un bain
 - très chauds, par exemple près d'un appareil de chauffage ou d'un poêle
 - très froids
 - poussiéreux
- N'exposez pas le capteur de télécommande de l'appareil à la lumière directe du soleil ni à un éclairage fluorescent.
- La portée du boîtier de télécommande diminue considérablement dès que les piles sont usagées. En ce cas, remplacez dès que possible les piles par des piles neuves.

Mise sous tension ou en veille de cet appareil

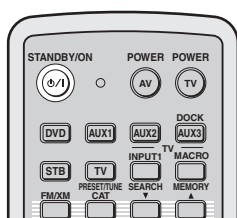
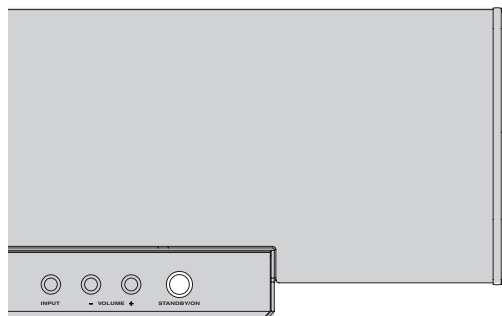

(Modèles pour les États-Unis et le Canada)

- Appuyez une nouvelle fois sur STANDBY/ON pour mettre l'appareil en veille.

Remarque

Lorsque cet appareil est en veille, seul STANDBY/ON sur la face avant ou sur le boîtier de télécommande fonctionne et toutes les autres touches sur la face avant ou sur le boîtier de télécommande ne fonctionnent pas tant que cet appareil n'est mis en service.

- Appuyez sur STANDBY/ON pour mettre cet appareil sous tension.

Le niveau de volume est d'abord indiqué sur l'afficheur de la face avant, puis la source d'entrée et le mode de faisceaux actuels.

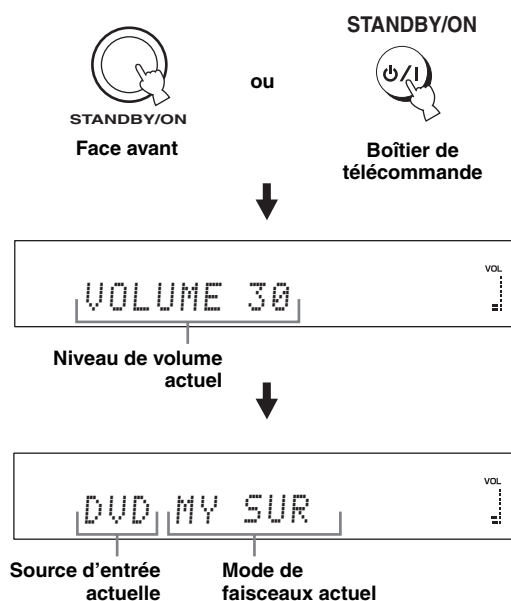

Utilisation de SET MENU

Affichage des menus sur l'écran de télévision (OSD)

Cette partie explique comment afficher les menus de cet appareil sur l'écran de télévision (OSD) et comment régler les paramètres selon votre pièce. Cela fait, vous pourrez profiter de belles sonorités d'ambiance tout en regardant la télévision dans le confort de votre salon.

1 Assurez-vous que la prise d'entrée vidéo du téléviseur est reliée à la prise VIDEO OUT de cet appareil sans quoi les menus ne pourront pas être affichées sur l'écran de télévision.

2 Appuyez sur STANDBY/ON pour mettre cet appareil sous tension.

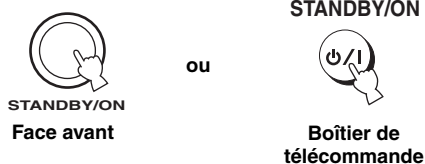

3 Mettez le téléviseur en service.

4 Réglez le sélecteur de mode de fonctionnement sur YSP.

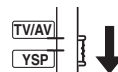

5 Appuyez sur MENU.

La page SET MENU s'affiche sur l'écran de télévision.



Organigramme de SET MENU

Le schéma d'ensemble des réglages est illustré par l'organigramme suivante.

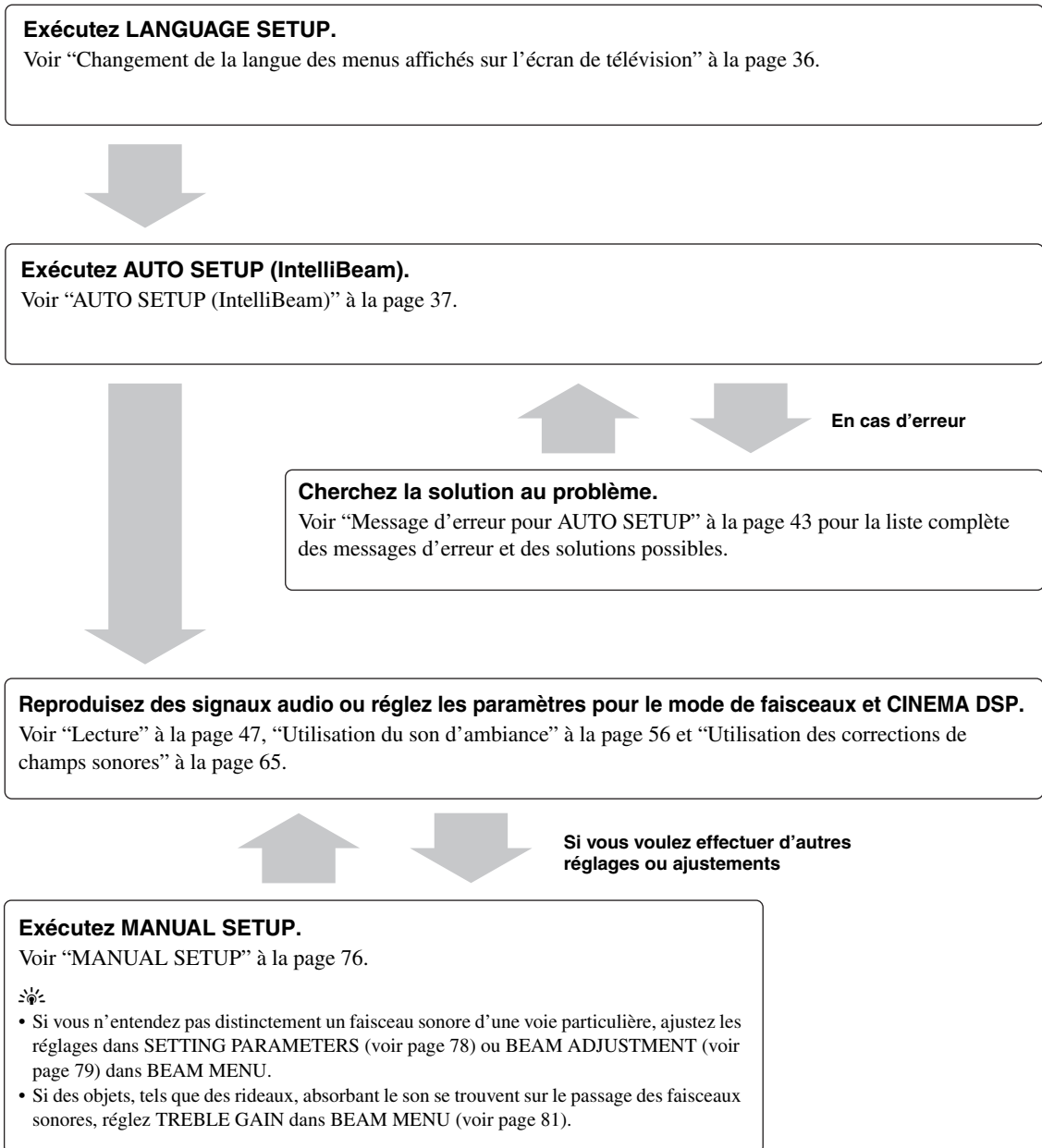

Changement de la langue des menus affichés sur l'écran de télévision

Cette fonction permet de sélectionner la langue dans laquelle la page SET MENU de cet appareil doit être affichée.

1 Réglez le sélecteur de mode de fonctionnement sur YSP.

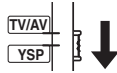

2 Appuyez sur MENU.

La page SET MENU s'affiche sur l'écran de télévision.

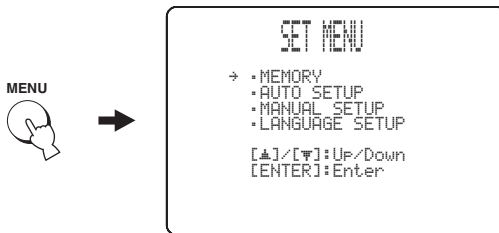

- Les touches disponibles pour SET MENU sont mentionnées au bas de l'écran.
- Pour revenir à la page précédente lorsque vous utilisez SET MENU, appuyez sur RETURN.
- Pour sortir de la page SET MENU, appuyez une nouvelle fois sur MENU.
- Vous pouvez également effectuer les opérations suivantes en regardant les informations dans l'afficheur de la face avant.

3 Utilisez ▲ / ▼ pour sélectionner LANGUAGE SETUP, et appuyez sur ENTER.

La page suivante apparaît sur l'écran de télévision.

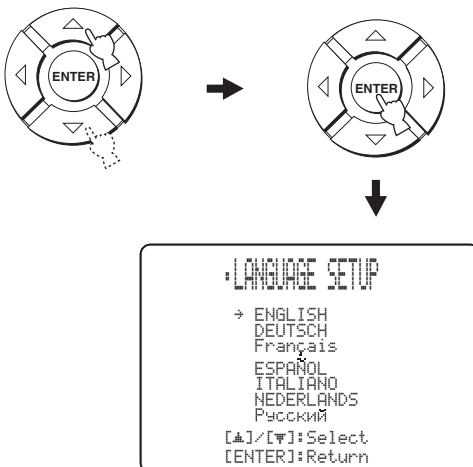

4 Appuyez sur ▲ / ▼ pour sélectionner la langue souhaitée, puis appuyez sur ENTER.

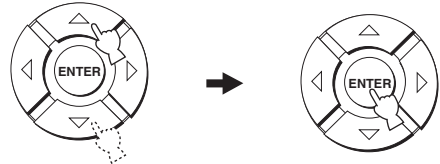

Choix: **ENGLISH** (Anglais), **DEUTSCH** (Allemand), Français (Français), **ESPAÑOL** (Espagnol), ITALIANO (Italien), **NEDERLANDS** (Hollandais), **Русский** (Russe)

AUTO SETUP (IntelliBeam)

Cet appareil crée un champ sonore en réfléchissant les faisceaux sonores sur les murs de la pièce d'écoute et en améliorant la cohésion de toutes les voies. Vous devez régler l'angle des faisceaux comme vous ajusteriez la position des enceintes d'un système acoustique classique pour que cet appareil restitue le meilleur son possible.

L'optimisation automatique des faisceaux sonores et l'optimisation du son à l'aide du microphone IntelliBeam fourni rendent superflus les réglages fastidieux d'enceintes d'après l'ouïe et permettent d'obtenir pour chaque environnement les réglages de faisceaux sonores les mieux adaptés. Ces deux fonctions sont appelées de façon générale "IntelliBeam".

Optimisation des faisceaux:

Cette fonction permet d'optimiser l'angle des faisceaux seulement en fonction de votre environnement.

Optimisation du son:

Cette fonction sert à optimiser le retard, le volume et la qualité des faisceaux en fonction de votre environnement.

Organigramme de AUTO SETUP

Cet appareil effectue un certain nombre de contrôle afin d'améliorer l'angle, le retard du son, le volume et la qualité des faisceaux. Vous pouvez choisir d'optimiser tous les paramètres ou un certain nombre seulement.

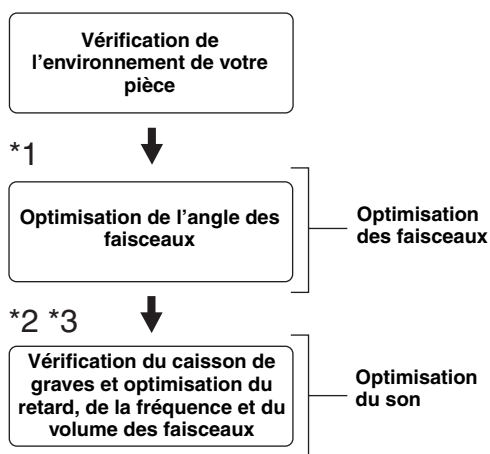

Remarques

- *1 La vérification de l'angle des faisceaux est omise si SOUND OPTIMZ only est sélectionné.
- *2 L'optimisation du son n'est pas effectuée si BEAM OPTIMZ only est sélectionné.
- *3 La vérification du caisson de graves est omise si BEAM OPTIMZ only est sélectionné.

Installation du microphone IntelliBeam

Le microphone IntelliBeam fourni capte et analyse le son que cet appareil produit dans l'environnement où il se trouve. Procédez de la façon suivante pour relier le microphone IntelliBeam à cet appareil et assurez-vous que le microphone IntelliBeam est placé au bon endroit et qu'il n'y ait pas de gros obstacles entre le microphone IntelliBeam et les murs de la pièce.

Remarques

- Après avoir terminé AUTO SETUP, n'oubliez pas de débrancher le microphone IntelliBeam.
- Le microphone IntelliBeam est sensible à la chaleur.
 - Rangez-le à l'écart des rayons du soleil.
 - Ne le posez pas sur cet appareil.
- Ne raccordez pas le microphone IntelliBeam à un cordon-rallonge car le réglage sonore ne serait pas optimal et précis.
- Une erreur peut se produire au cours de la procédure AUTO SETUP si le microphone IntelliBeam n'est pas installé au bon endroit dans la pièce. Pour éviter toute possibilité d'erreur:
 - N'installez pas le microphone IntelliBeam à l'extrême droite ou gauche de cet appareil.
 - N'installez pas le microphone IntelliBeam à moins de 1,8 m de l'avant de cet appareil.
 - N'installez pas le microphone IntelliBeam à plus de 1 m verticalement de part et d'autre de l'axe de l'appareil.
- Assurez-vous qu'il n'y a pas d'obstacles entre le microphone IntelliBeam et les murs de votre pièce car ces objets pourraient obstruer le passage des faisceaux sonores. Par ailleurs, tout objet en contact avec les murs sera considéré comme protubérance des murs.
- Les meilleurs résultats sont obtenus lorsque le microphone IntelliBeam est installé à la hauteur de vos oreilles lorsque vous êtes assis à votre position d'écoute. Toutefois, si vous n'obtenez pas les résultats souhaités, vous pouvez régler vous-même plus finement l'angle des faisceaux sonores et la balance du niveau de sortie des différents faisceaux avec MANUAL SETUP (voir page 76) lorsque AUTO SETUP est terminé.
- Si le caisson de graves raccordé à cet appareil a des commandes de réglage du volume et de la fréquence de transition et de coupure des aigus, réglez le volume entre les positions 11 et 1 heures d'une montre et la fréquence de transition/coupure des aigus au niveau maximal.

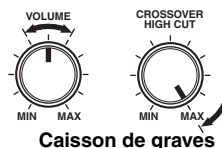

1 Appuyez sur STANDBY/ON pour mettre l'appareil hors tension.

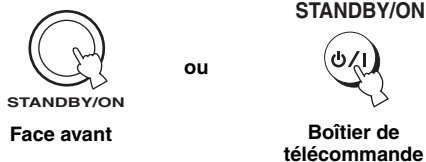

2 Reliez le microphone IntelliBeam fourni à la prise INTELLIBEAM MIC sur la face avant.

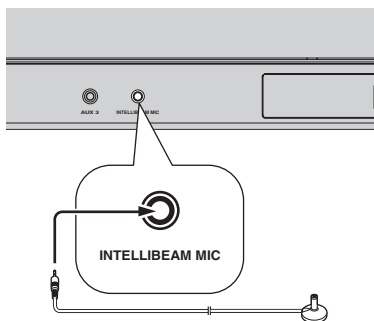

3 Posez le microphone IntelliBeam sur une surface plane à plus de 1,8 m de l'avant de l'appareil et à moins de 1 m verticalement de part et d'autre de l'axe de l'appareil en le dirigeant vers le haut à la position normale d'écoute.

Remarque

Veillez à placer le microphone IntelliBeam sur une ligne verticale imaginaire passant par le centre de l'appareil.



Vous pouvez éventuellement utiliser le support de microphone plat fourni pour fixer le microphone IntelliBeam à la hauteur de vos oreilles lorsque vous êtes assis à votre position d'écoute.

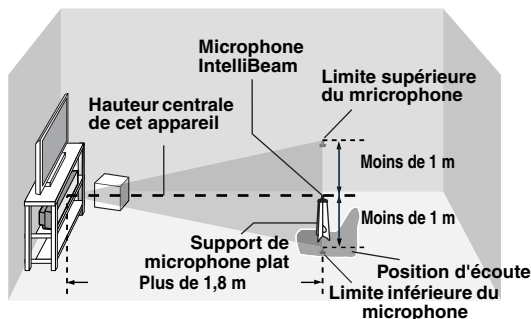

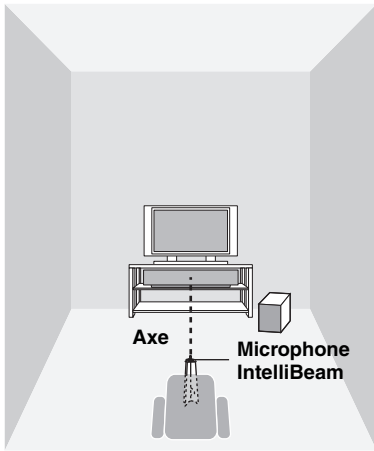

Utilisation de AUTO SETUP (IntelliBeam)

Lorsque le microphone IntelliBeam est raccordé à cet appareil et installé correctement dans la pièce, lancez AUTO SETUP de la façon suivante.

La procédure AUTO SETUP peut être aussi exécutée par une pression de plus deux secondes sur AUTO SETUP. Dans ce cas, l'optimisation des faisceaux et l'optimisation du son sont toutes deux effectuées.

■ Assemblage du support de microphone plat fourni

Le support de microphone plat est constitué de trois pièces (une pièce circulaire et deux pièces longitudinales).

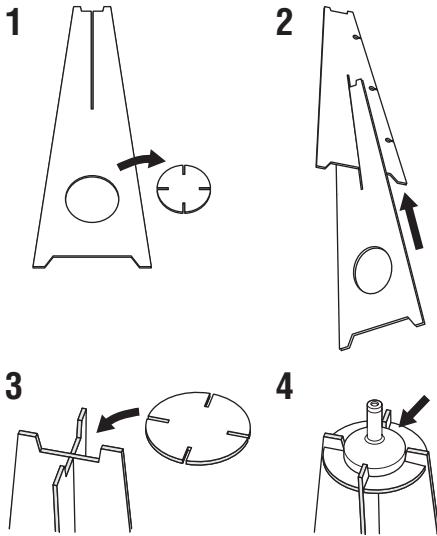

- 1 Détachez ces trois pièces du support de microphone plat où elles se trouvent à l'origine.
- 2 Insérez une des pièces longitudinales dans la fente de l'autre pièce longitudinale.
- 3 Posez la pièce circulaire sur les deux pièces longitudinales assemblées.
- 4 Posez le microphone IntelliBeam fourni sur la pièce circulaire.

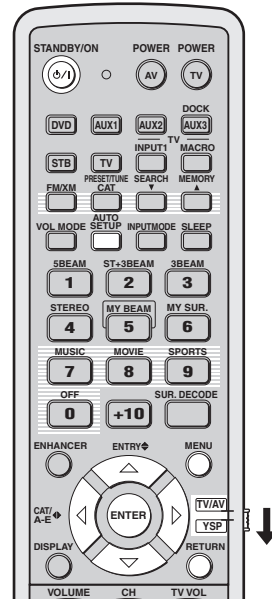
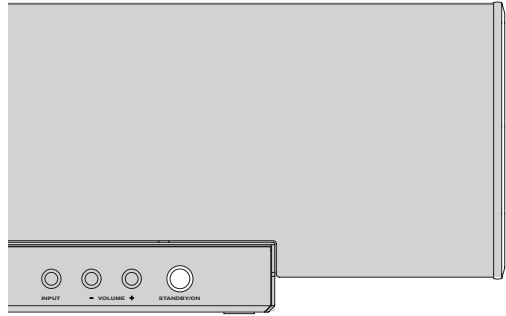

(Modèles pour les États-Unis et le Canada)

Remarques

- La pièce doit être aussi silencieuse que possible pendant l'exécution de AUTO SETUP.
- Vous obtiendrez de meilleurs résultats en sortant de la pièce d'écoute pendant toute la procédure AUTO SETUP, car vous ne risquez pas de gêner la transmission des faisceaux sonores.
- Des signaux d'essai forts sont audibles au cours du AUTO SETUP, mais c'est normal.
- Le AUTO SETUP peut échouer si l'appareil est installé dans une des pièces décrites dans "Avant d'installer l'appareil" à la page 17. Dans ce cas, exécutez MANUAL SETUP (voir page 76) pour régler manuellement les paramètres correspondants.
- Si une erreur se produit, un bip est audible, la procédure AUTO SETUP s'arrête et un message d'erreur s'affiche sur l'écran. Voir "Message d'erreur pour AUTO SETUP" à la page 43 pour résoudre le problème.



- La procédure AUTO SETUP dure au maximum trois minutes. Quand la procédure AUTO SETUP est terminée, un carillon retentit.
- Si vous avez des rideaux dans votre pièce d'écoute, nous vous conseillons de procéder de la façon suivante.
 1. Ouvrir les rideaux pour améliorer la réflexion du son.
 2. Exécutez BEAM OPTIMZ only.
 3. Fermer les rideaux.
 4. Exécutez SOUND OPTIMZ only.
- Vous pouvez sauvegarder les réglages optimisés avec AUTO SETUP (voir page 44). Vous pourrez alors rétablir l'ensemble de réglages optimisés pour votre environnement ultérieurement, par exemple après un changement de salle (voir page 45).

1 Appuyez sur STANDBY/ON pour mettre cet appareil sous tension.

Si un caisson de graves est raccordé à cet appareil, mettez-le sous tension.



ou



2 Réglez le sélecteur de mode de fonctionnement sur YSP.

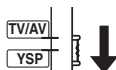

3 Appuyez sur MENU.

La page SET MENU s'affiche sur l'écran de télévision.

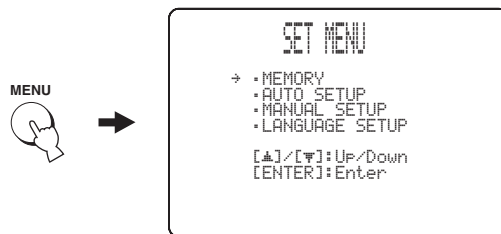

- Les touches disponibles pour SET MENU sont mentionnées au bas de l'écran.
- Pour revenir à la page précédente lorsque vous utilisez SET MENU, appuyez sur RETURN.
- Pour sortir de l'écran SET MENU, appuyez une nouvelle fois sur MENU.
- La procédure BEAM+SOUND OPTIMZ peut être exécutée par une pression de plus deux secondes sur AUTO SETUP. Les étapes 4 et 5 sont omises et l'écran indiqué à l'étape 5 apparaît sur le téléviseur. Lancez la procédure AUTO SETUP à partir de l'étape 6.
- Vous pouvez également effectuer les opérations suivantes sur l'afficheur de la face avant.

4 Appuyez sur ▲ / ▼ pour sélectionner AUTO SETUP, puis appuyez sur ENTER.

La page suivante apparaît sur l'écran du téléviseur.

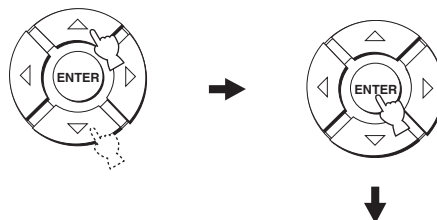

- 5 Appuyez sur \triangle / ∇ pour sélectionner BEAM+SOUND OPTIMZ, BEAM OPTIMZ only ou SOUND OPTIMZ only, puis appuyez sur ENTER.**

La page suivante apparaît sur l'écran du téléviseur.

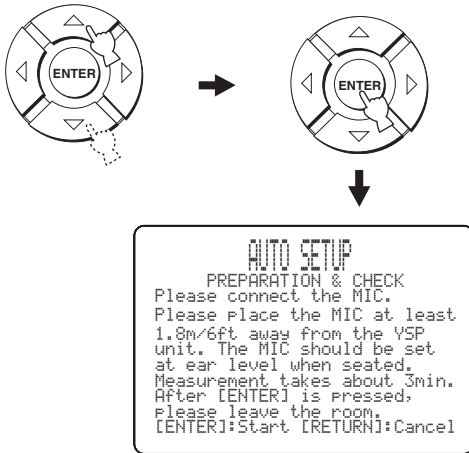

BEAM+SOUND OPTIMZ (Optimisation des faisceaux et optimisation du son)

Utilisez ces fonctions pour optimiser l'angle, le retard, le volume et la qualité des faisceaux en fonction de votre environnement.

Il est conseillé de sélectionner cette fonction dans les situations suivantes:

- Les réglages sont effectués pour la première fois.
- L'appareil a été déplacé.
- La pièce a été modifiée.
- Les objets dans la pièce (meubles, etc.) ont changé de place.

Ce menu dure environ trois minutes.

BEAM OPTIMZ only (Optimisation des faisceaux seulement)

Cette fonction permet d'optimiser l'angle des faisceaux seulement en fonction de votre environnement.

Ce menu dure environ une minute.

SOUND OPTIMZ only (Optimisation du son seulement)

Cette fonction sert à optimiser le retard, le volume et la qualité des faisceaux en fonction de votre environnement.

Il est conseillé de sélectionner cette fonction dans les situations suivantes:

- Si vous avez ouvert ou fermé les rideaux de votre pièce avant d'utiliser l'appareil.
- Si vous avez réglé l'angle des faisceaux manuellement.

Ce menu dure environ deux minutes.

Remarque

Il faut optimiser l'angle des faisceaux avec BEAM OPTIMZ only avant d'utiliser SOUND OPTIMZ only.

- 6 Vérifiez une nouvelle fois les points suivants avant de lancer la procédure AUTO SETUP.**

- Est-ce que le microphone IntelliBeam est bien raccordé à cet appareil?
- Est-ce que le microphone IntelliBeam est installé au bon endroit?
- Y a-t-il de gros obstacles entre le microphone IntelliBeam et les murs dans la pièce?

- 7 Appuyez sur ENTER pour lancer la procédure AUTO SETUP.**

L'écran suivant apparaît sur le téléviseur et la procédure AUTO SETUP commence 10 secondes plus tard.

Quittez la pièce sans faire de bruit avant d'exécuter la procédure AUTO SETUP.

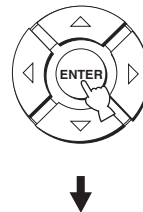

Si une erreur se produit, un bip retentit et un message d'erreur s'affiche. Voir "Message d'erreur pour AUTO SETUP" à la page 43 pour la liste complète des messages d'erreur et des solutions possibles. Suivez les instructions et effectuez une nouvelle fois la procédure AUTO SETUP.

8 Assurez-vous que la page suivante est bien affichée sur l'écran du téléviseur.

Les résultats de la procédure AUTO SETUP apparaissent sur l'écran de télévision.

Exemple 1

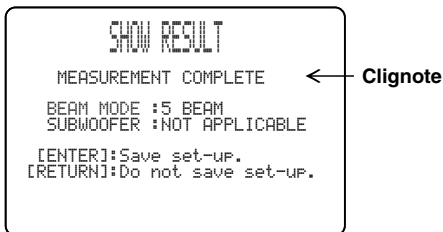

Exemple 2

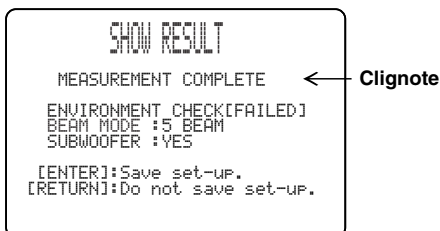

- Si “ENVIRONMENT CHECK [FAILED]” s’affiche, il est conseillé d’exécuter une nouvelle fois la procédure AUTO SETUP. Pour le détail, voir l’étape 9.
- Si “SUBWOOFER : NOT APPLICABLE” s’affiche bien que le caisson de graves soit raccordé à cet appareil, augmentez le volume du caisson de graves et exécutez une nouvelle fois la procédure AUTO SETUP.
- Selon l’environnement de votre pièce d’écoute, l’angle des faisceaux des voies avant gauche et droite et celui des voies d’ambiance gauche et droite peuvent avoir la même valeur même si “5 BEAM” est finalement affiché.

9 Appuyez sur ENTER pour confirmer les résultats ou sur RETURN pour les annuler.

La page suivante s’affiche durant deux secondes sur l’écran de télévision puis se dégage.

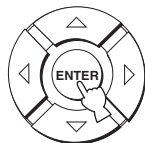

Si “ENVIRONMENT CHECK [FAILED]” s’affiche à l’étape 8, l’écran suivant s’affichera lorsque vous appuyez sur ENTER. Dans ce cas, reportez-vous à ERROR E-1 dans “Message d’erreur pour AUTO SETUP” à la page 43. Appuyez sur ENTER pour arrêter la procédure AUTO SETUP et l’exécuter une nouvelle fois depuis l’étape 3.



10 Débranchez le microphone IntelliBeam de la prise INTELLIBEAM MIC sur la face avant.

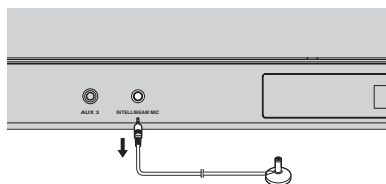

Si vous voulez sauvegarder et rappeler les réglages, reportez-vous à “Utilisation de la mémoire système” à la page 44.

■ Message d'erreur pour AUTO SETUP

Avant de lancer AUTO SETUP

Message d'erreur	Causes possibles	Actions correctives	Voir page
ERROR E-2 No MIC detected. Please check MIC connection and re-try.	Le microphone IntelliBeam n'est pas raccordé à cet appareil.	Raccordez le microphone IntelliBeam à cet appareil.	38

Pendant la procédure AUTO SETUP

Si une des erreurs suivantes apparaît, à l'exception de E-1, appuyez sur RETURN. Si vous aviez démarré la procédure AUTO SETUP en appuyant sur AUTO SETUP à l'étape 3, exécutez-la une nouvelle fois à partir de l'étape 3 lorsque l'écran est dégagé. Si vous aviez démarré la procédure AUTO SETUP en appuyant sur MENU à l'étape 3, exécutez-la une nouvelle fois à partir de l'étape 4 lorsque l'écran de l'étape 3 a été dégagé. Utilisez MANUAL SETUP si le problème est difficile à résoudre.

Message d'erreur	Causes possibles	Actions correctives	Voir page
ERROR E-1 Please test in quieter environment.	Il y a trop de bruit dans la pièce.	La pièce doit être aussi silencieuse que possible. Choisissez éventuellement une heure du jour plus calme, où le bruit extérieur est plus faible.	—
ERROR E-2 No MIC detected. Please check MIC connection and re-try.	Le microphone IntelliBeam a été débranché pendant la procédure AUTO SETUP.	Assurez-vous que le microphone IntelliBeam est bien raccordé à l'appareil.	38
ERROR E-3 Unexpected control is detected. Please re-try.	Vous avez effectué certaines opérations sur cet appareil pendant la procédure AUTO SETUP.	N'effectuez aucune opération pendant la procédure AUTO SETUP.	—
ERROR E-4 Please check MIC position. MIC should be set in front of YSP.	Le microphone IntelliBeam n'est pas installé devant l'appareil.	Assurez-vous que le microphone IntelliBeam est bien installé à l'avant de l'appareil.	38
ERROR E-5 Please check MIC position. MIC should be set above 1.8m/6.0 ft.	Le microphone IntelliBeam n'est pas installé à la bonne distance de l'appareil.	Assurez-vous que le microphone IntelliBeam est installé à plus de 1,8 m de l'avant de l'appareil et à moins de 1 m verticalement de part et d'autre du centre de l'appareil.	38
ERROR E-6 Volume level is lower than expected. Please check MIC position/connection and re-try.	Le microphone IntelliBeam ne peut pas capter le son produit par cet appareil parce que le niveau sonore est trop faible.	Assurez-vous que le microphone IntelliBeam est bien raccordé à l'appareil et installé au bon endroit. Si le problème persiste, contactez le service après-vente agréé Yamaha le plus proche.	38
ERROR E-7 Unexpected error happened. Please re-try.	Une erreur système s'est produite.	Réexécutez la procédure AUTO SETUP.	—

Utilisation de la mémoire système

Utilisation pratique de la mémoire système

Vous pouvez sauvegarder les réglages effectués dans SET MENU dans la mémoire système de l'appareil. Par exemple, certains réglages pourront être enregistrés pour différents environnements. À titre d'exemple, si un faisceau sonore rencontre un rideau avant d'atteindre la position d'écoute, l'intensité de ce faisceau sonore sera plus ou moins grande selon que le rideau est ouvert ou fermé.

Le rideau est ouvert

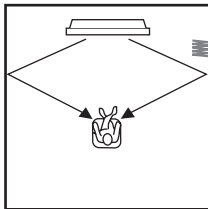

Le rideau est fermé

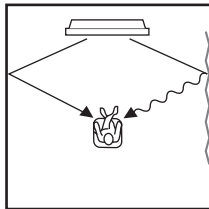

3 Utilisez \triangle / ∇ pour sélectionner MEMORY, et appuyez sur ENTER.

La page suivante apparaît sur l'écran de télévision.

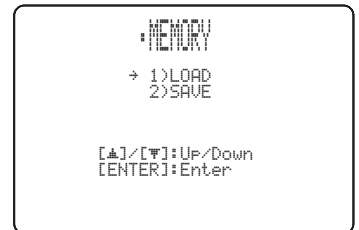
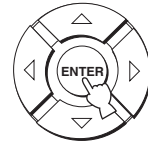

Sauvegarde des réglages

1 Réglez le sélecteur de mode de fonctionnement sur YSP.

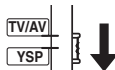

2 Appuyez sur MENU.

La page SET MENU s'affiche sur l'écran de télévision.



4 Utilisez \triangle / ∇ pour sélectionner SAVE, et appuyez sur ENTER.

La page suivante apparaît sur l'écran de télévision.

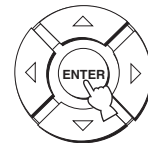

- Les touches disponibles pour SET MENU sont mentionnées au bas de l'écran.
- Pour revenir à la page précédente lorsque vous utilisez SET MENU, appuyez sur RETURN.
- Pour sortir de l'écran SET MENU, appuyez une nouvelle fois sur MENU.
- Vous pouvez également effectuer les opérations suivantes sur l'afficheur de la face avant.

- 5 Appuyez sur \triangle / ∇ pour sélectionner MEMORY1, MEMORY2 ou MEMORY3, et appuyez sur ENTER.**

La page suivante apparaît sur l'écran de télévision.

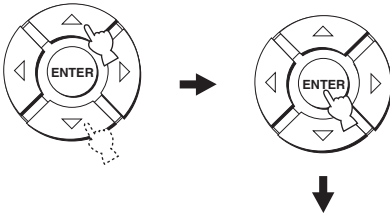

- 6 Appuyez une nouvelle fois sur ENTER.**

Les nouveaux paramètres sont sauvegardés dans MEMORY1, MEMORY2 ou MEMORY3. Après la sauvegarde des paramètres, la page SET MENU réapparaît.

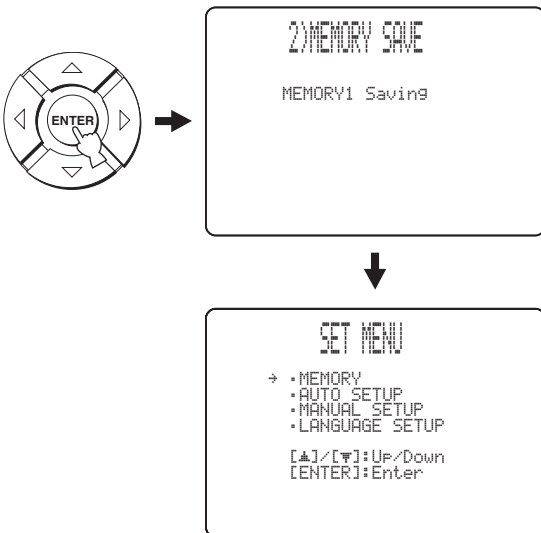

- 7 Appuyez sur MENU pour la dégager.**

La page SET MENU disparaît de l'écran de télévision.



Chargement des réglages

Vous pouvez restaurer les réglages sauvegardés dans "Sauvegarde des réglages" à la page 44 selon la pièce dans laquelle la chaîne est installée.

- 1 Réglez le sélecteur de mode de fonctionnement sur YSP.**

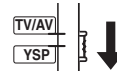

- 2 Appuyez sur MENU.**

La page SET MENU s'affiche sur l'écran de télévision.



- Les touches disponibles pour SET MENU sont mentionnées au bas de l'écran.
- Pour revenir à la page précédente lorsque vous utilisez SET MENU, appuyez sur RETURN.
- Pour sortir de l'écran SET MENU, appuyez une nouvelle fois sur MENU.
- Vous pouvez également effectuer les opérations suivantes sur l'afficheur de la face avant.

- 3 Appuyez sur \triangle / ∇ pour sélectionner MEMORY, puis appuyez sur ENTER.**

La page suivante apparaît sur l'écran de télévision.

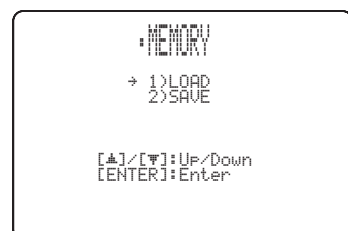
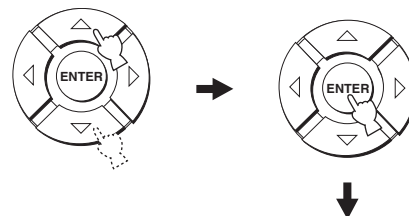

4 Appuyez sur \triangle / ∇ pour sélectionner LOAD, puis appuyez sur ENTER.

La page suivante apparaît sur l'écran de télévision.

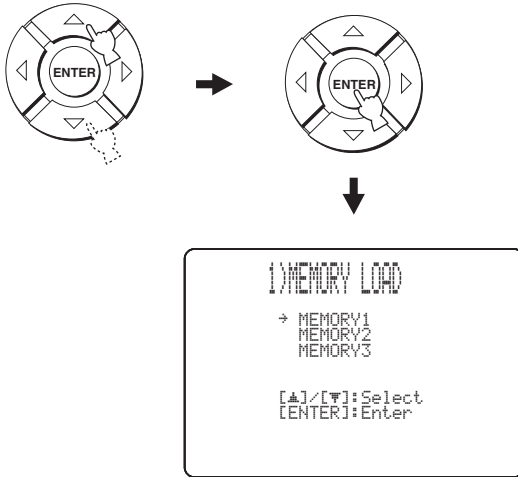

5 Appuyez sur \triangle / ∇ pour sélectionner MEMORY1, MEMORY2 ou MEMORY3, puis appuyez sur ENTER.

La page suivante apparaît sur l'écran de télévision.

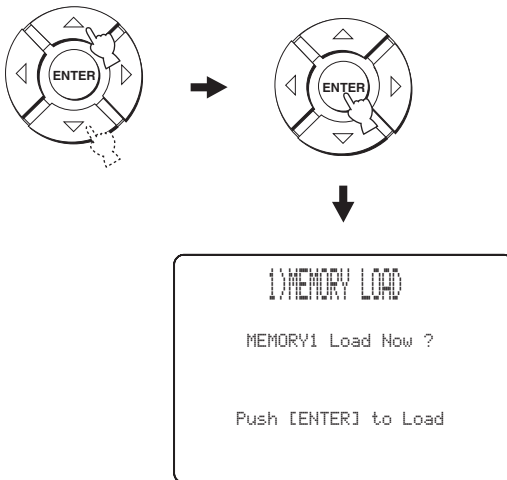

6 Appuyez une nouvelle fois sur ENTER.

Les nouveaux paramètres sauvegardés dans MEMORY1, MEMORY2 ou MEMORY3 sont rappelés. Après le rappel des paramètres, la page SET MENU réapparaît.

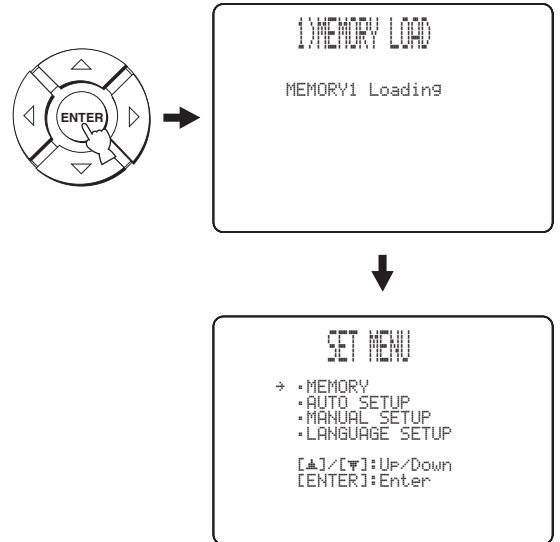

7 Appuyez sur MENU pour la dégager.

La page SET MENU disparaît de l'écran de télévision.



Sélection de la source

Vous pouvez obtenir le son des appareils raccordés à cet appareil en appuyant plusieurs fois de suite sur INPUT pour sélectionner la source sur la face avant ou en appuyant sur une des touches de sélection d'entrée (TV, STB, DVD, AUX1, AUX2 ou AUX3) sur le boîtier de télécommande. Le nom de la source sélectionnée et le mode d'entrée correspondant sont indiqués sur l'afficheur de la face avant.

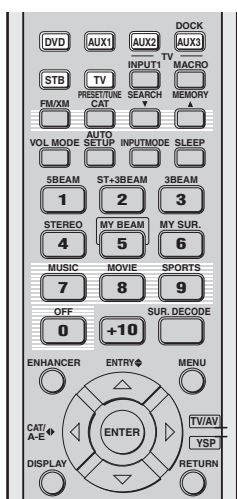
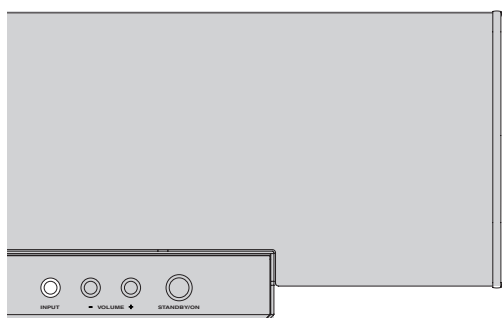

(Modèles pour les États-Unis et le Canada)

■ Utilisation des touches de la face avant

Appuyez plusieurs fois de suite sur INPUT sur la face avant pour sélectionner TV, STB, DVD, AUX1, AUX2 et AUX3.

Le nom de la source d'entrée sélectionnée et le mode d'entrée correspondant sont indiqués sur l'afficheur de la face avant.

■ Utilisation des touches du boîtier de télécommande



Si les codes appropriés sont programmés dans le boîtier de télécommande et le sélecteur de mode de fonctionnement est réglé sur TV/AV pour changer de section de commande, vous pourrez non seulement agir sur cet appareil mais aussi sur vos autres appareils AV (voir page 103).

Appuyez sur TV pour voir une émission de télévision.



Nom de la source sélectionnée

Mode d'entrée sélectionnée

Appuyez sur STB pour écouter une émission satellite.

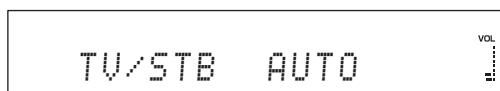

Appuyez sur DVD pour écouter un DVD.

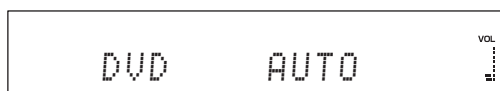

Appuyez sur AUX1 (ou AUX2) pour reproduire les signaux d'un appareil raccordé à la prise AUX 1 (ou AUX 2) sur le panneau arrière de cet appareil.

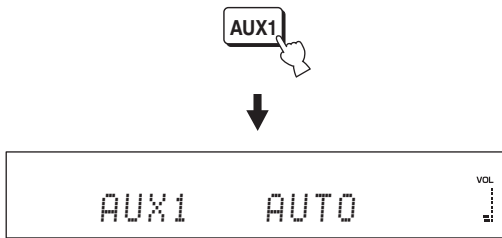

Appuyez sur AUX3 pour reproduire les signaux d'un appareil raccordé à la prise d'entrée AUX 3 sur la face avant.

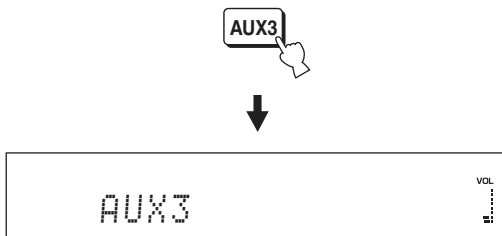

Écoute d'une source

Lorsqu'une source a été sélectionnée (voir page 47), la lecture peut commencer.

Remarque

Les explications données dans cette section concernent le cas d'un lecteur de DVD (source).



Pour de plus amples informations sur le téléviseur ou le lecteur de DVD, veuillez vous reporter à leur mode d'emploi respectif.

- 2 Sélectionnez l'entrée vidéo sur le téléviseur avec le boîtier de télécommande fourni avec le téléviseur et affichez le menu du DVD.

Remarque

Le cas échéant, diminuez le niveau de sortie du téléviseur jusqu'à ce qu'aucun son ne soit audible.

- 3 Appuyez sur DVD pour sélectionner le lecteur de DVD comme source d'entrée.



- 4 Au moyen du boîtier de télécommande fourni avec le lecteur de DVD, commandez la lecture du DVD.

Les signaux audio provenant du lecteur de DVD sont émis par cet appareil.



- Vous pouvez utiliser le DVD de démonstration fourni pour vérifier les signaux numériques transmis au lecteur de DVD par la liaison numérique (optique/coaxiale/HDMI). Le témoin de la voie d'entrée et LFE s'éclairent lorsqu'un signal comportant 5.1 voies est reçu par la prise optique/coaxiale/HDMI. Si le témoin **PCM** s'éclaire, vérifiez les réglages de la sortie numérique, de la sortie du train binaire, de la sortie DTS et/ou de la sortie HDMI du lecteur de DVD.
- Si le niveau sonore est trop faible, augmentez-le pour qu'il atteigne environ 45.
- Si vous avez enregistré les codes de commande du téléviseur et du lecteur de DVD, vous pouvez employer le boîtier de télécommande de cet appareil pour agir sur ces deux-là. Pour de plus amples détails concernant l'enregistrement des codes de commande, voir page 103.

- 1 Mettez le lecteur de DVD sous tension.

Réglage du niveau sonore

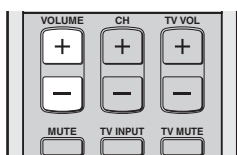
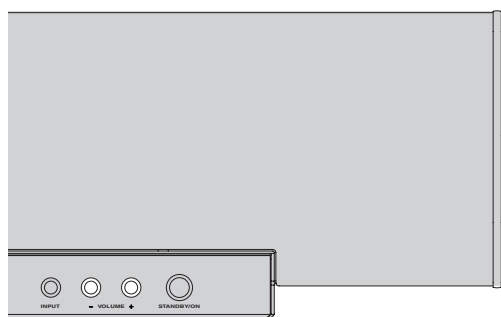

Appuyez sur VOLUME +/- pour augmenter ou diminuer le niveau de sortie.

Le niveau sonore est indiqué sur l'afficheur de la face avant sous forme d'une valeur numérique.

Plage de réglage: MIN (minimum), 01 à 99, MAX (maximum)

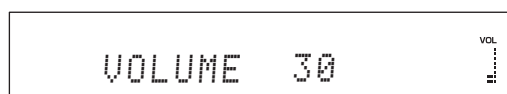
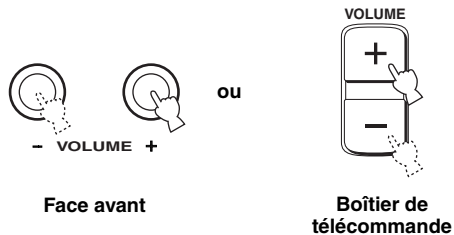

Remarques

- Le niveau sonore de toutes les sources (sources multivoies et sources stéréo) change en même temps.
- Le niveau de sortie augmente ou diminue chaque fois que vous appuyez sur VOLUME +/-.
- Le niveau sonore peut être augmenté et diminué en continu en maintenant VOLUME +/- enfoncé.

Coupage des sons

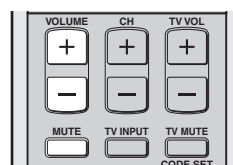

1 Appuyez sur MUTE pour couper le son.

La mention "AUDIO MUTE ON" apparaît sur l'afficheur de la face avant et l'indicateur de niveau sonore clignote.

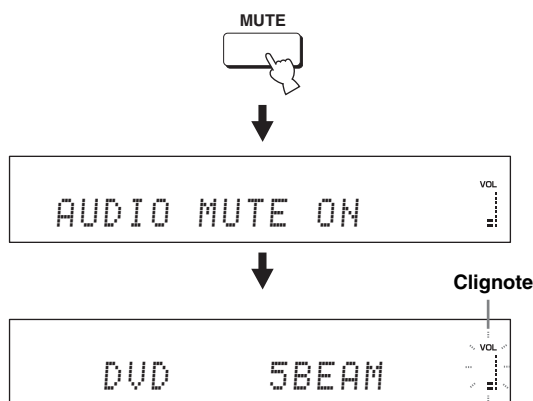

2 Appuyez une nouvelle fois sur MUTE (ou appuyez sur VOLUME +/-) pour rétablir le son.

"AUDIO MUTE OFF" apparaît un moment sur l'afficheur de la face avant (ou bien la valeur numérique du niveau sonore si vous appuyez sur VOLUME +/-), et l'indicateur de niveau sonore s'allume.

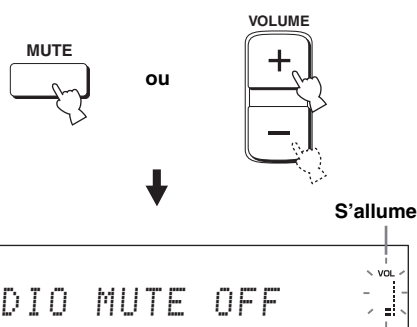

Remarque

Le son de toutes les sources (sources multivoies et sources stéréo) est coupé en même temps.



Vous pouvez choisir le rôle de la touche MUTE (voir page 83), à savoir couper les sons complètement ou les atténuer de 20 dB.

Syntonisation FM

Il existe deux méthodes de syntonisation: syntonisation automatique et syntonisation manuelle. La syntonisation automatique est efficace lorsque le signal radio est puissant et qu'il n'existe aucun brouillage. Si le signal radio est faible, faites vous-même l'accord sur la station FM. Vous pouvez aussi utiliser la syntonisation automatique et manuelle pour mettre en mémoire jusqu'à 40 stations en tout (A1 à E8: 5 groupes de présélections et 8 numéros de présélection pour chaque groupe).



- Dans cette section, le boîtier de télécommande est exceptionnellement utilisé pour les modèles commercialisés en Europe, Australie, Asie et Corée.
- Lorsque le sélecteur de mode de fonctionnement est réglé sur TV/AV, vous pouvez utiliser toutes les fonctions FM. Lorsque le sélecteur de mode de fonctionnement est réglé sur YSP, vous ne pouvez utiliser que les fonctions décrites dans "Sélection d'une présélection" (voir page 54).

Remarque

Orientez l'antenne FM de manière à obtenir la réception la meilleure possible.

Commandes et fonctions FM

■ Fonctions du boîtier de télécommande

Réglez le sélecteur de mode de fonctionnement (8) sur TV/AV avant de syntoniser ou de mettre en mémoire les fréquences.

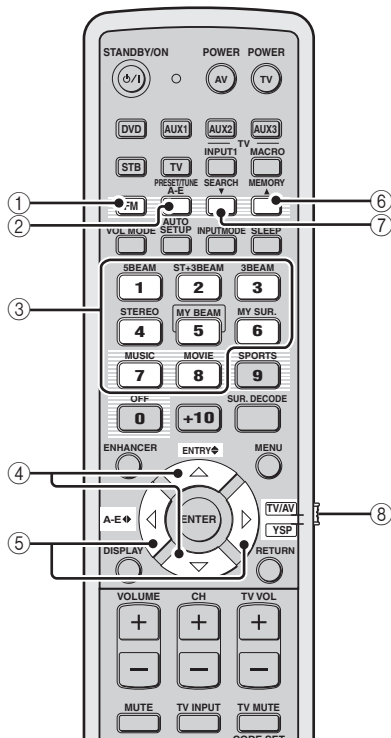

(Modèles pour l'Europe, l'Australie, l'Asie et la Corée)

① FM

Sélectionne la gamme FM comme source d'entrée. La dernière station FM sélectionnée est syntonisée.



Les modèles pour les États-Unis et le Canada utilisent FM/XM.

② PRESET/TUNE

Commute entre le mode de recherche de présélection et le mode de recherche de fréquence (voir page 53).

③ Touches numériques

Utilisez les touches 1 à 8 pour sélectionner les numéros de présélection (voir page 54).

④ ENTRY \diamond (\triangle / ∇)

- Sélectionne les numéros de présélection (1 à 8) lorsque les deux points (:) apparaissent sur l'afficheur de la face avant (voir page 54).
- Sélectionne la fréquence lorsque les deux points (:) n'apparaissent pas sur l'afficheur de la face avant (voir page 51).

⑤ A-E \diamond (\leftarrow / \rightarrow)

Sélectionne les groupes de présélections (A à E) (voir page 53).



Les modèles pour les États-Unis et le Canada utilisent CAT/A-E \diamond .

⑥ MEMORY

- Mémorise la station présélectionnée (voir page 53).
- Appuyez plus de trois secondes sur cette touche pour activer la mémorisation automatique des fréquences (voir page 52).

⑦ SEARCH

Permet de commuter entre la syntonisation automatique (le témoin AUTO est éclairé) et la syntonisation manuelle (le témoin AUTO est éteint) (voir page 51).

⑧ Sélecteur de mode de fonctionnement

Sélectionne le mode de fonctionnement de cet appareil.

Syntonisation automatique

La syntonisation automatique est efficace lorsque les signaux des stations radio captées sont puissants et qu'il n'existe aucun brouillage.

1 Réglez le sélecteur de mode de fonctionnement sur TV/AV.

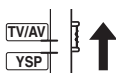

2 Appuyez sur FM pour sélectionner FM comme source d'entrée.

"FM" apparaît sur l'afficheur de la face avant.



- Vous pouvez aussi appuyer plusieurs fois de suite sur INPUT sur la face avant pour sélectionner FM comme source d'entrée.
- Si "XM" apparaît sur l'afficheur de la face avant, appuyez une nouvelle fois sur FM/XM pour afficher "FM" (Modèles pour les États-Unis et le Canada seulement).

3 Appuyez plusieurs fois de suite sur SEARCH jusqu'à ce que le témoin AUTO s'éclaire sur l'afficheur de la face avant.



S'allume

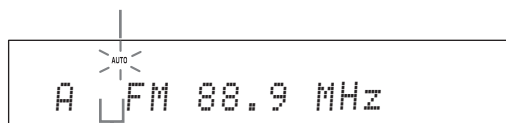

Sans deux-points (:)

Si deux-points (:) apparaissent sur l'afficheur de la face avant, la syntonisation n'est pas disponible. Dans ce cas, appuyez sur PRESET/TUNE pour éteindre les deux-points (:).

4 Appuyez une fois sur ENTRY ↕ (△/▽) pour commander la syntonisation automatique.

Lorsque la syntonisation sur une station FM est réalisée, le témoin TUNED s'éclaire et la fréquence de cette station apparaît sur l'afficheur de la face avant.

- Appuyez sur △ pour augmenter la fréquence de syntonisation.
- Appuyez sur ▽ pour diminuer la fréquence de syntonisation.



Syntonisation manuelle

Si le signal de la station FM est faible, faites vous-même l'accord sur cette station.

Remarque

Lors de la syntonisation manuelle le syntoniseur se met automatiquement en mode de réception monophonique pour améliorer la qualité du signal.

1 Réglez le sélecteur de mode de fonctionnement sur TV/AV.

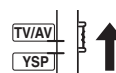

2 Appuyez sur FM pour sélectionner FM comme source d'entrée.

"FM" apparaît sur l'afficheur de la face avant.



- Vous pouvez aussi appuyer plusieurs fois de suite sur INPUT sur la face avant pour sélectionner FM comme source d'entrée.
- Si "XM" apparaît sur l'afficheur de la face avant, appuyez une nouvelle fois sur FM/XM pour afficher "FM" (Modèles pour les États-Unis et le Canada seulement).

- 3 Appuyez plusieurs fois de suite sur SEARCH jusqu'à ce que le témoin AUTO s'éteigne de l'afficheur de la face avant.**

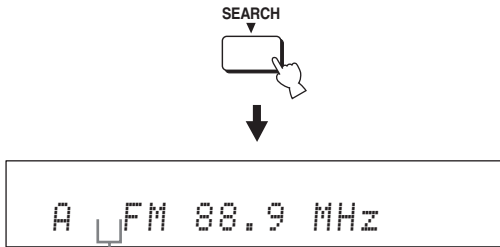

Sans deux-points (:)

Si deux-points (:) apparaissent sur l'afficheur de la face avant, la syntonisation n'est pas disponible. Dans ce cas, appuyez sur PRESET/TUNE pour éteindre les deux-points (:).

- 4 Appuyez sur ENTRY (▲/▼) pour effectuer manuellement la syntonisation sur la station désirée.**



Maintenez la pression sur la touche pour accélérer la recherche.

- 2 Appuyez sur FM pour sélectionner FM comme source d'entrée.**

"FM" apparaît sur l'afficheur de la face avant.



- Vous pouvez aussi appuyer plusieurs fois de suite sur INPUT sur la face avant pour sélectionner FM comme source d'entrée.
- Si "XM" apparaît sur l'afficheur de la face avant, appuyez une nouvelle fois sur FM/XM pour afficher "FM" (Modèles pour les États-Unis et le Canada seulement).

- 3 Appuyez, pendant au moins trois secondes, sur MEMORY.**

Le groupe et le numéro de présélection, le témoin MEMORY et le témoin AUTO clignotent. La mise en mémoire automatique des fréquences commence par la fréquence actuelle et progresse dans le sens ascendant.

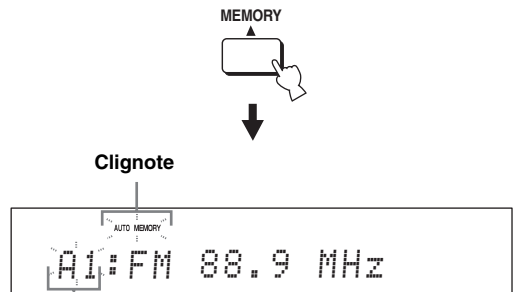

Clignote

Mise en mémoire automatique des fréquences

Vous pouvez utiliser la mise en mémoire automatique pour mémoriser jusqu'à 40 stations FM se caractérisant par un signal puissant (A1 à E8: 5 groupes de présélections et 8 numéros de présélection pour chaque groupe). Vous pouvez rappeler facilement les présélections en indiquant leurs groupes et leurs numéros.

- 1 Réglez le sélecteur de mode de fonctionnement sur TV/AV.**

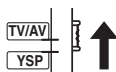

Lorsque la mise en mémoire automatique est terminée, la dernière fréquence retenue est indiquée sur l'afficheur de la face avant.

Remarques

- Lorsque vous mémorisez une station sur un numéro de présélection occupé, la station FM mémorisée antérieurement est supprimée.
- S'il n'y a pas 40 (E8) stations présélectionnées automatiquement, la recherche s'arrête d'elle-même.
- Seules les stations FM assez puissantes sont présélectionnées automatiquement. Si la station souhaitée n'est que faiblement captée, effectuez la syntonisation manuelle sur cette station puis sauvegardez sa fréquence comme indiqué dans "Mise en mémoire manuelle des fréquences" à la page 53.

Mise en mémoire manuelle des fréquences

Vous pouvez ainsi mettre 40 stations en mémoire manuellement (A1 à E8: 5 groupes de présélections et 8 numéros de présélection pour chaque groupe).

1 Réglez le sélecteur de mode de fonctionnement sur TV/AV.

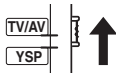

2 Syntonisez la station FM souhaitée.

Voir page 51 pour le détail sur la syntonisation.

3 Appuyez sur MEMORY.

Le témoin MEMORY clignote sur l'afficheur de la face avant pendant 10 secondes environ.

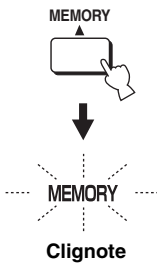

4 Appuyez de manière répétée sur A-E ◀ (◀/▶) pour choisir un groupe de présélections (A à E) tandis que le témoin MEMORY clignote.

La lettre du groupe de présélections apparaît. Assurez-vous que les deux-points (:) sont bien présents sur l'afficheur de la face avant.

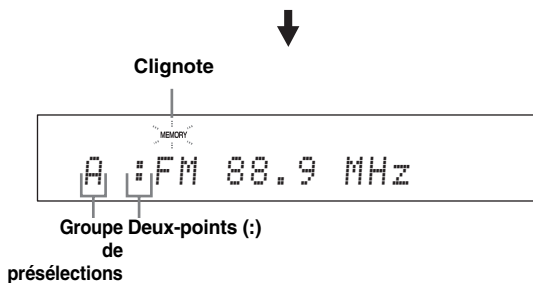
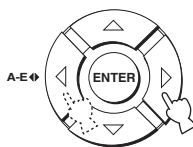

- Si les deux points (:) n'apparaissent pas, appuyez sur PRESET/TUNE pour les afficher.
- Les modèles pour les États-Unis et le Canada utilisent CAT/A-E ◀.
- Même lorsque le sélecteur de mode de fonctionnement est en position YSP, vous pouvez sélectionner le groupe de présélections souhaité en appuyant sur A-E (CAT pour les modèles pour les États-Unis et le Canada).

5 Appuyez sur ENTRY ◀ (▲/▼) pour choisir un numéro de présélection (1 à 8) tandis que le témoin MEMORY clignote.

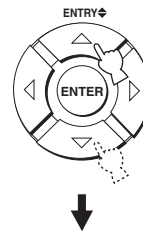

Clignote

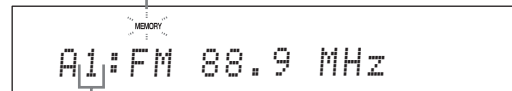

Numéro de présélection



- Vous pouvez aussi utiliser les touches numériques pour sélectionner le numéro de présélection souhaité.
- Même lorsque le sélecteur de mode de fonctionnement est en position YSP, vous pouvez sélectionner le numéro de présélection souhaité en appuyant sur ▲/▼.

6 Appuyez sur MEMORY lorsque le témoin MEMORY clignote.

Le groupe et le numéro de présélection apparaissent sur l'afficheur de la face avant avec la gamme et la fréquence. Le témoin MEMORY s'éteint sur l'afficheur de la face avant.

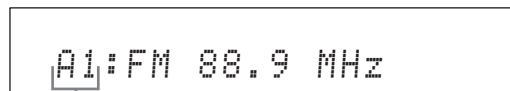

Cela indique que la fréquence de la station occupe la mémoire A1.

Remarques

- Lorsque vous mémorisez une station sur un numéro de présélection occupé, la station FM mémorisée antérieurement est supprimée.
- Le mode de réception (stéréo ou mono) est sauvegardé en même temps que la fréquence de la station.

Sélection d'une présélection

Vous pouvez rappeler facilement les présélections en indiquant leurs groupes et leurs numéros.

1 Réglez le sélecteur de mode de fonctionnement sur TV/AV.

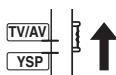

2 Appuyez sur FM pour sélectionner FM comme source d'entrée.

“FM” apparaît sur l’afficheur de la face avant.



- Vous pouvez aussi appuyer plusieurs fois de suite sur INPUT sur la face avant pour sélectionner FM comme source d'entrée.
- Si “XM” apparaît sur l’afficheur de la face avant, appuyez une nouvelle fois sur FM/XM pour afficher “FM” (Modèles pour les États-Unis et le Canada seulement).

3 Appuyez sur A-E ◀▶ (◀/▶) pour sélectionner le groupe de présélections souhaité (A à E).

La lettre repérant le groupe de présélections apparaît sur l’afficheur de la face avant et change à chaque pression sur la touche.

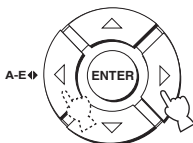

- Si les deux points (:) n’apparaissent pas, appuyez sur PRESET/TUNE pour les afficher.
- Les modèles pour les États-Unis et le Canada utilisent CAT/A-E ◀▶.
- Même lorsque le sélecteur de mode de fonctionnement est en position YSP, vous pouvez sélectionner le groupe de présélections souhaité en appuyant sur A-E (CAT pour les modèles pour les États-Unis et le Canada).

4 Appuyez sur ENTRY ◀▶ (▲/▼) pour sélectionner le numéro de présélection souhaité (1 à 8).

Le groupe et le numéro de présélection apparaissent sur l’afficheur de la face avant avec la gamme et la fréquence.

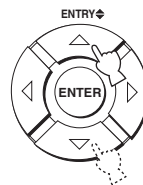

A1: FM 88.9 MHz



- Vous pouvez aussi utiliser les touches numériques pour sélectionner le numéro de présélection souhaité.
- Même lorsque le sélecteur de mode de fonctionnement est en position YSP, vous pouvez sélectionner le numéro de présélection souhaité en appuyant sur ▲/▼.

Affichage des informations du système de diffusion de données radio (Modèle pour l'Europe seulement)

Le système de diffusion de données radio est un système de transmission de données utilisé par les stations FM. Les quatre types d'informations suivantes du système de diffusion de données radio peuvent être affichées: PS (nom de programme), PTY (type de programme), RT (texte alphanumérique) et CT (heure). Le témoin s'éclaire sur l'afficheur de la face avant lorsque le mode correspondant est actif.

Remarques

- Vous pouvez sélectionner les modes d'affichage du système de diffusion de données radio lorsque les témoins du système de diffusion de données radio correspondants sont éclairés sur l'afficheur de la face avant. Cet appareil ne recevra peut-être pas instantanément le système de diffusion de données radio de la station.
- Si les signaux reçus ne sont pas assez forts, l'appareil peut être incapable d'utiliser le système de diffusion de données radio. Le mode “RT” diffuse souvent un grand nombre de données qui ne pourront pas toujours être affichées en même temps que d'autres modes d'affichage du système de diffusion de données radio.
- En cas de mauvaise réception, syntonisez vous-même la station souhaitée (voir page 51).
- Si le signal est affaibli par des interférences lorsque l'appareil reçoit le système de diffusion de données radio, il peut être soudainement coupé et dans ce cas “...WAIT” apparaîtra sur l'afficheur de la face avant.
- Si le signal est coupé lorsque le mode “CT” est sélectionné, “CT WAIT” apparaîtra sur l'afficheur de la face avant.

1 Syntonisez la station souhaitée du système de diffusion de données radio.

La mise en mémoire automatique est conseillée pour la syntonisation des stations (voir page 52).

Remarque

La fonction AUTO PS de cet appareil fait passer en mode "PS" et change de fréquence si la station du système de diffusion de données radio diffusent des données PS.

2 Appuyez plusieurs fois de suite sur DISPLAY pour choisir le mode d'affichage du système de diffusion de données radio souhaité.

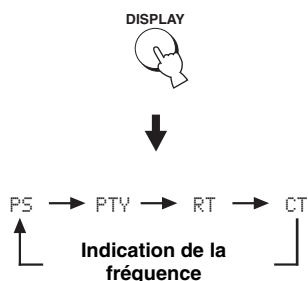

- Sélectionnez "PS" pour afficher le nom de l'émission du système de diffusion de données radio.
- Sélectionnez "PTY" pour afficher le type de l'émission du système de diffusion de données radio.
- Sélectionnez "RT" pour afficher les informations concernant l'émission du système de diffusion de données radio.
- Sélectionnez "CT" pour afficher l'heure actuelle.

Remarque

Dans le mode "RT", le nombre maximal de caractères alphanumériques pouvant être affichés s'élève à 64, symbole de l'umlaut compris. Les caractères ne pouvant pas être retranscrits sont remplacés par "_" (soulignement).

Type d'émission	Descriptions
NEWS	Informations
AFFAIRS	Émissions à thème
INFO	Informations générales
SPORT	Sport
EDUCATE	Éducation
DRAMA	Pièces radiophoniques
CULTURE	Émissions culturelles
SCIENCE	Émissions scientifiques
VARIED	Émissions de variétés
POP M	Musique Pop
ROCK M	Musique Rock
M.O.R.M	Musique légère
LIGHT M	Musique classique d'abord aisé
CLASSICS	Musique classique
OTHER M	Autres musiques

Utilisation du son d'ambiance

En changeant le mode de faisceaux avec les touches de mode de faisceaux du boîtier de télécommande, vous pouvez obtenir un son d'ambiance multivoies. Sélectionnez 5 Beam, Stereo plus 3 Beam, 3 Beam ou My Surround pour la lecture multivoies.

Remarques

- Lorsque ANGLE TO WALL OR CORNER est réglé sur MANUAL SETUP (voir page 78), 5 Beam et 3 Beam ne peuvent pas être sélectionnés.
- Pour profiter des modes de faisceaux 5 Beam, Stereo plus 3 Beam ou 3 Beam, vous devez exécuter la configuration AUTO SETUP ou MANUAL SETUP pour que les paramètres s'adaptent au mieux à votre environnement.



(Modèles pour les États-Unis et le Canada)

- 1 Réglez le sélecteur de mode de fonctionnement sur YSP.

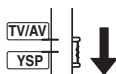

- 2 Appuyez sur les touches de mode de faisceaux (5BEAM, ST+3BEAM, 3BEAM ou MY SUR.) pour sélectionner le mode de faisceaux souhaité et obtenir un son sur 5.1 voies.

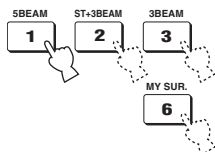

5 Beam

Les signaux sont émis par les voies avant gauche, avant droite, centrale et les voies d'ambiance gauche et droite. Ce mode est parfait pour profiter pleinement des effets sonores attachés aux films sur DVD gravés dans un format multivoies, et pour la restitution multivoies des sources à 2 voies.

Appuyez sur 5BEAM pour sélectionner 5 Beam.

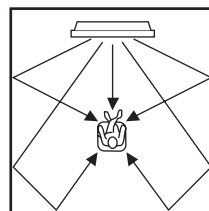

Remarques

- Pour que les effets sonores d'ambiance soient aussi frappants que possible, veillez à ce qu'aucun obstacle ne se trouve sur le trajet des faisceaux sonores, ce qui perturberait la réflexion première sur les murs de la pièce d'écoute.
- Les faisceaux sonores avant gauche et droit sont émis en direction des murs.
- "SP Pos. Corner!" apparaît sur l'afficheur de la face avant si INSTALLED POSITION est réglé sur ANGLE TO WALL OR CORNER (voir page 78).

Stereo plus 3 Beam

Les signaux sont émis par les voies avant gauche et droite et les faisceaux sonores par les voies centrale et d'ambiance gauche et droite. Ce mode convient aux gravures sur DVD réalisées en concert. Les voix et les instruments sont groupés au centre de la position d'écoute, tandis que les réflexions reproduisent, à gauche et à droite, ce qui se passe dans la salle de concert, et vous donnent le sentiment d'être assis tout près de la scène.

Appuyez sur ST+3BEAM pour sélectionner Stereo plus 3 Beam.

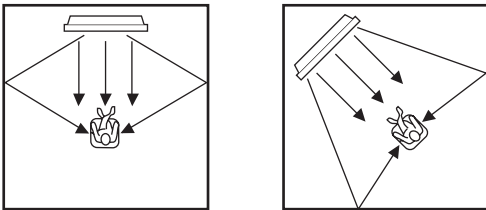

Remarque

Les faisceaux avant gauche et droit sont émis directement vers la position d'écoute.

3 Beam

Les signaux sonores sont émis par les voies gauche, droite et centrale. Ce mode est idéal pour voir des films en famille. Comme une zone plus grande est sélectionnée autour de la position d'écoute, le son d'ambiance est d'excellente qualité sur une plus grande surface. Vous pouvez aussi utiliser ce mode lorsque la position d'écoute est proche du mur arrière et lorsque les faisceaux sonores des voies d'ambiance gauches et droites ne peuvent pas être réfléchis sur les parois.

Appuyez sur 3BEAM pour sélectionner 3 Beam.

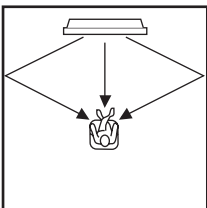

En réglant les paramètres de IMAGE LOCATION dans BEAM MENU (voir page 82) vous obtiendrez un effet d'ambiance encore plus intense.

Remarques

- Dans le cas d'une source multivoies, les signaux d'ambiance gauches et droites sont mixés et émis par les voies avant gauche et droite.
- Les faisceaux sonores avant gauche et droit sont émis en direction des murs.
- "SP Pos. Corner!" apparaît sur l'afficheur de la face avant si INSTALLED POSITION est réglé sur ANGLE TO WALL OR CORNER (voir page 78).

My Surround

Ce mode permet de bénéficier d'un système d'ambiance dans une petite pièce ne remplissant pas toutes les conditions nécessaires aux autres modes de faisceaux (voir "Avant d'installer l'appareil" à la page 17). Utilisez ce mode de faisceaux si vous voulez bénéficier d'un son d'ambiance près de cet appareil, ou si les autres modes de faisceaux ne sont pas disponibles.

Appuyez sur MY SUR. pour sélectionner My Surround.

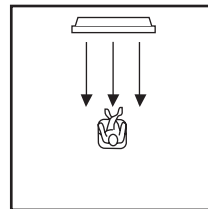

Remarques

- Les réglages des modes de faisceaux, tels que les angles et les distances des faisceaux ne sont pas réalisables dans ce mode.
- Pour obtenir un effet optimal avec My Surround, vous devez faire face à cet appareil à votre position d'écoute.

■ Témoins des décodeurs

Les témoins s'allument de la façon suivante sur l'afficheur de la face avant en fonction de la source utilisée et du mode d'ambiance adopté:

État	Témoin
Lorsque des signaux PCM sont émis	PCM
Lorsque des signaux numériques DTS sont émis	dts
Lorsque le DTS Neo:6 est sélectionné comme mode d'ambiance	dts + Neo:6
Lorsque des signaux Dolby Digital sont émis.	DIGITAL
Lorsque le Dolby Pro Logic est sélectionné comme mode d'ambiance	PL
Lorsque le Dolby Pro Logic II est sélectionné comme mode d'ambiance	PL II



- Vous pouvez sélectionner un mode d'entrée (AUTO, DTS ou ANALOG) en appuyant sur INPUTMODE (voir page 93).
- Les disques enregistrés en DTS-ES, Dolby Digital 5.1 EX, Dolby Digital EX ou Dolby Digital Surround EX seront lus en DTS ou Dolby Digital.

■ Témoins des voies d'entrée

Selon les voies composant le signal d'entrée numérique actuel, les témoins des voies d'entrée s'éclairent de la façon suivante sur l'afficheur de la face avant:

État	Témoin
Lorsque des signaux stéréo à 2 voies sont émis	L R
Lorsque des signaux stéréo à 5.1 voies sont émis	L C R SL SR LFE

■ Modes d'ambiance et emplois conseillés

Mode d'ambiance		Sources conseillées
Dolby Pro Logic	–	Toutes les sources
Dolby Pro Logic II	Movie Music Game	Films Musique Jeux
DTS Neo:6	Cinema Music	Films Musique
Neural Surround (Modèles pour les États-Unis et le Canada seulement)	–	XM Satellite Radio (Modèles pour les États-Unis et le Canada seulement)

Remarques

- Lorsqu'une nouvelle source d'entrée (voir page 47) est sélectionnée, le mode d'ambiance utilisé pour l'ancienne source est automatiquement sélectionné.
- Si l'appareil est éteint puis rallumé, le mode d'ambiance utilisé avant l'extinction est automatiquement sélectionné à la mise sous tension suivante.
- Si les modes d'ambiance ne sont pas disponibles, "Prohibit" apparaît sur l'afficheur de la face avant lorsque vous appuyez sur SUR. DECODE.
- Les modes d'ambiance sont disponibles:
 - lorsque le mode de faisceaux est réglé sur autre chose que la lecture stéréo sur 2 voies ou 5 voies (voir page 62) et My Surround (voir page 57).
 - lorsque les corrections CINEMA DSP sont désactivées (voir page 69).
 - lorsqu'une correction pour film est sélectionnée comme correction CINEMA DSP (voir page 68). Dans ce cas, seuls les décodeurs Dolby Pro Logic, Dolby Pro Logic II Movie et DTS Neo:6 Cinema sont disponibles.
 - lorsque des signaux à 2 voies sont émis.
 - lorsque le Music Enhancer est désactivé (voir page 70).

Restitution d'une ambiance sonore avec des sources à 2 voies

En changeant simplement le mode d'ambiance, des sources à 2 voies peuvent être reproduites sur 5.1 voies avec des effets d'ambiances sonores après avoir été décodées.



Les modes d'ambiance ne peuvent être utilisés que lorsque les corrections CINEMA DSP sont désactivés (voir page 69) ou lorsqu'une correction pour film est sélectionnée comme correction CINEMA DSP (voir page 68). D'autre part, le mode de faisceaux doit être réglé sur 5 Beam, Stereo plus 3 Beam ou 3 Beam (voir page 56) alors que le Music Enhancer doit être désactivé (voir page 70).

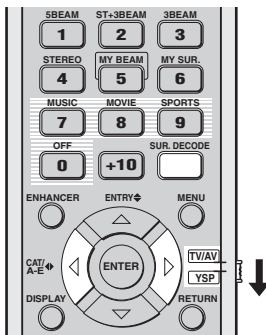

(Modèles pour les États-Unis et le Canada)

1 Réglez le sélecteur de mode de fonctionnement sur YSP.

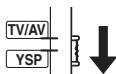

2 Appuyez plusieurs fois de suite sur SUR. DECODE (ou appuyez sur SUR. DECODE puis sur </>) pour changer de mode d'ambiance.

Choix: Neo:6 Cinema, Neo:6 Music, PRO LOGIC, PLII Movie, PLII Music, PLII Game, neural surround
Réglage par défaut: Neo:6 Cinema



ou

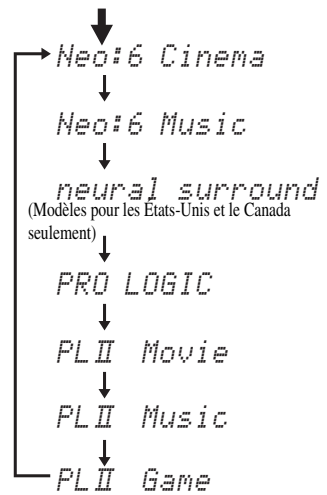
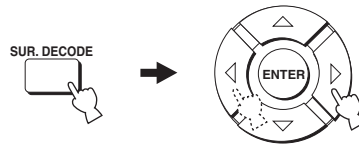

Indications apparaissant sur l'afficheur de la face avant lorsque la correction CINEMA DSP et le Music Enhancer sont désactivés

Écoute de la télévision avec son d'ambiance

Les signaux sonores analogiques que produit le téléviseur peuvent être perçus comme des sons d'ambiance.



Avant d'effectuer les opérations suivantes, réglez le volume de cet appareil sur 30. Si vous voulez l'augmenter ensuite, réglez-le à l'étape 4.

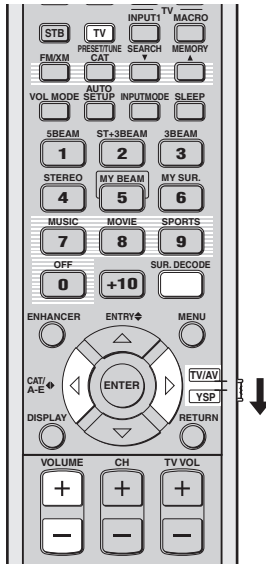

(Modèles pour les États-Unis et le Canada)

1 Sélectionnez la chaîne de télévision que vous souhaitez regarder.

Pour cela, utilisez le boîtier de télécommande fourni avec le téléviseur.

2 Réglez le sélecteur de mode de fonctionnement sur YSP.

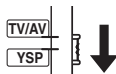

3 Appuyez sur TV.

Cet appareil émet les signaux audio provenant du téléviseur.



4 Si les haut-parleurs du téléviseur émettent des sons, réduisez le niveau de sortie du téléviseur jusqu'à ce que ces sons soient inaudibles.

Pour cela, utilisez le boîtier de télécommande fourni avec le téléviseur.

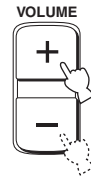

5 Appuyez sur VOLUME +/- pour régler le niveau de sortie.

6 Appuyez plusieurs fois de suite sur SUR. DECODE (ou appuyez sur SUR. DECODE puis sur </>) pour changer de mode d'ambiance.

Les signaux d'entrée des sources à 2 voies sont reproduits comme des signaux multivoies. Pour de plus amples détails concernant les modes d'ambiance, voir page 58.

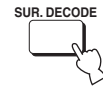

ou

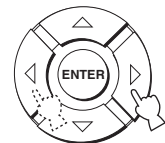

Paramétrage du mode d'ambiance

Vous pouvez paramétrer Dolby Pro Logic II Music et DTS Neo:6 Music de manière à obtenir les meilleurs effets sonores.

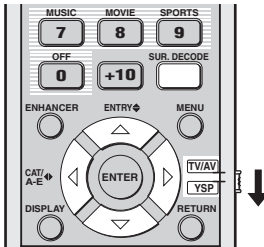

(Modèles pour les États-Unis et le Canada)

1 Répétez les opérations 1 et 2 de “Restitution d’une ambiance sonore avec des sources à 2 voies” à la page 59 et sélectionnez PL II Music ou Neo:6 Music.

2 Utilisez \triangle / ∇ pour sélectionner un paramètre.

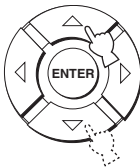

3 Appuyez sur \triangleleft / \triangleright pour régler le paramètre sélectionné.

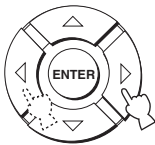

■ Lorsque vous sélectionnez Dolby Pro Logic II Music

PANORAMA

Les sons des voies gauche et droite sont très enveloppants et occupent tout le champ sonore d’ambiance, produisant ainsi une sensation d’espace.
Choix: ON/OFF

Réglage par défaut: OFF

DIMENSION

Réglage de la différence de niveau entre les voies avant et les voies d’ambiance.

Plage de réglage: -3 (accentuation des sons d’ambiance) à +3 (accentuation des sons avant)

Réglage par défaut: STD (standard)

C. WIDTH

Les sons de la voie centrale sont répartis sur les voies gauche et droite. Avec la valeur 0, le son de la voie centrale n’est émis que par la voie centrale.

Plage de réglage: 0 à 7

Réglage par défaut: 3

■ Lorsque vous sélectionnez DTS Neo:6 Music

C. IMAGE

Réglage de l’image centrale produite par trois voies (avant gauche et droite et centrale) à divers degrés.

Plage de réglage: 0,0 (plus large) à 1,0 (vers le centre)

Réglage par défaut: 0,3

Utilisation du son stéréo

Vous pouvez bénéficier d'un son stéréo à 2 voies ou 5 voies comme modes de faisceaux en appuyant sur STEREO sur le boîtier de télécommande.

Remarques

- Lorsque les signaux audio Dolby Digital sont reproduits en stéréo 2 voies ou 5 voies, la plage dynamique est compressée. Si le niveau sonore diminue trop, utilisez un autre mode de faisceaux à l'exception du mode My Beam.
- Si la lecture stérééo à 2 voies ou 5 voies est sélectionnée comme mode de faisceaux, les modes d'ambiance (voir page 58) et les corrections CINEMA DSP (voir page 65) deviennent inefficaces.

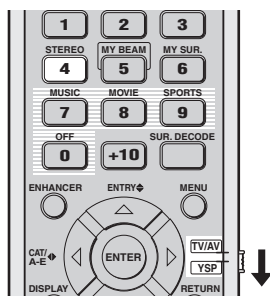

(Modèles pour les États-Unis et le Canada)

Remarque

Dans le cas d'une source multivoies, tous les signaux, à l'exception de ceux correspondant aux voies avant gauche et droite, sont mixés et émis par les voies avant gauche et droite. Aucun son n'est émis par les voies centrale et d'ambiance.

Lecture stérééo à 5 voies

Les signaux sont émis par les voies avant gauche et droite, centrale et les voies d'ambiance gauche et droite. Ce mode est idéal pour la lecture dans une grande pièce ou lors d'une fête.

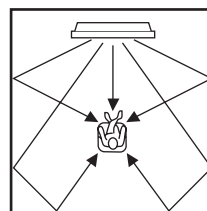

Lecture stérééo à 2 voies

Les sons proviennent des voies avant gauche et droite. Ce mode convient aux sources haute fidélité, telles que les CD, et peut être choisi pour remplacer les haut-parleurs du téléviseur.

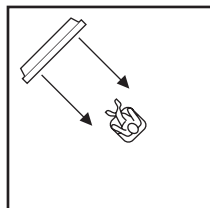
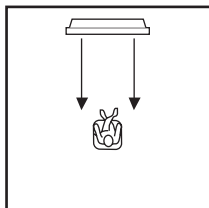

- 1 Réglez le sélecteur de mode de fonctionnement sur YSP.

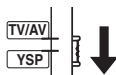

- 2 Appuyez sur STEREO pour sélectionner la lecture stérééo à 2 voies comme mode de faisceaux.

“STEREO” apparaît sur l’afficheur de la face avant.



- 1 Réglez le sélecteur de mode de fonctionnement sur YSP.

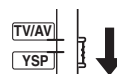

- 2 Appuyez deux fois sur STEREO pour sélectionner la lecture stérééo à 5 voies comme mode de faisceaux.

“5CH STEREO” apparaît sur l’afficheur de la face avant.



Reproduction d'un son clair (My Beam)

Dans un environnement bruyant, il est possible d'obtenir un son plus clair et net en sélectionnant My Beam comme mode de faisceaux, et en orientant directement les faisceaux sonores d'une seule voie vers la position d'écoute. Le mode My Beam est idéal si vous ne voulez pas que les faisceaux sonores soient réfléchis par les parois de la pièce ou si vous voulez écouter de la musique ou regarder des films la nuit sans déranger personne.

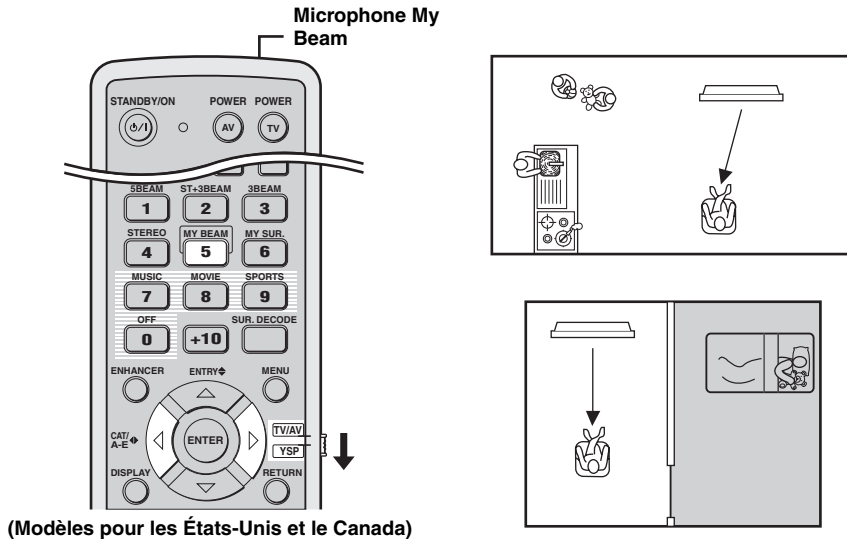

Remarque

Si My Beam est sélectionné comme mode de faisceaux, les modes d'ambiance (voir page 58), les corrections CINEMA DSP (voir page 65) et TruBass (voir page 84) deviennent inefficaces. De plus, aucun son ne sera fourni par le caisson de graves raccordé à cet appareil.

Utilisation du réglage automatique

Le microphone My Beam sur le boîtier de télécommande capte les signaux d'essai émis par l'appareil de sorte que l'angle des faisceaux peut être ajusté automatiquement.

1 Réglez le sélecteur de mode de fonctionnement sur YSP.

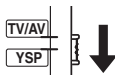

2 Appuyez, pendant au moins deux secondes, sur MY BEAM.

L'appareil émet en deux fois un signal d'essai.
Maintenez le boîtier de télécommande orienté vers l'appareil pendant l'émission des signaux d'essai pour que le microphone My Beam puisse les capter.
Plage de réglage: L60° à R60°
Portée garantie: 6 m, L45° à R45°



Remarques

- En cas d'erreur, un bip retentit et "MY BEAM ERROR" apparaît sur l'afficheur de la face avant.
- Une erreur peut se produire s'il y a du bruit dans la pièce. Celle-ci devrait être le plus calme possible pendant toute la durée de l'émission des signaux.
- La télécommande ne doit pas non plus être secouée ni même bougée pendant l'émission des signaux.
- Prenez soin aussi de ne pas recouvrir le microphone My Beam sur le boîtier de télécommande pendant l'émission des signaux.
- Si les piles sont faibles, le boîtier de télécommande ne fonctionnera pas correctement. Dans ce cas, remplacez toutes les piles et essayez une nouvelle fois.
- Lors de la lecture d'un signal d'entrée de ayant une fréquence d'échantillonnage de 64 kHz ou 96 kHz, l'angle des faisceaux ne peut pas être ajusté automatiquement.

Utilisation du réglage manuel

L'angle des faisceaux peut être réglé manuellement pendant l'écoute d'une source. Cette fonction est utile lorsque la position d'écoute est hors de portée et le réglage automatique impossible.

1 Réglez le sélecteur de mode de fonctionnement sur YSP.

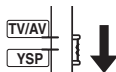

2 Appuyez sur MY BEAM.

“MY BEAM” apparaît sur l’afficheur de la face avant.



3 Appuyez sur ◀ / ▶ lorsque “MY BEAM” est affiché pour régler l’angle des faisceaux.

Plage de réglage: L90° à R90°

- Appuyez plusieurs fois de suite sur ◀ pour augmenter l’angle horizontal sur le côté gauche.
- Appuyez plusieurs fois de suite sur ▶ pour augmenter l’angle horizontal sur le côté droit.

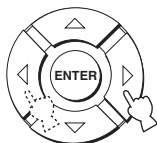

Utilisation des corrections de champs sonores

Cet appareil intègre plusieurs types de décodeurs numériques ce qui permet d'écouter des bandes son stéréophoniques ou multivoies. Cet appareil est aussi pourvu d'un processeur Yamaha CINEMA DSP (processeur numérique de champs sonores) qui, à l'intérieur d'une puce, contient plusieurs corrections de champ que vous pouvez employer pour rehausser le plaisir de l'écoute. La plupart des corrections de champs sonores CINEMA DSP visent à recréer l'acoustique de salles de concert célèbres, de clubs de musique et des cinémas.



Les corrections Yamaha CINEMA DSP sont compatibles avec toutes les sources Dolby Digital, DTS et Dolby Surround (processeur numérique de champs sonores).

Remarque

Choisissez une correction CINEMA DSP selon vos préférences sans vous référer seulement au nom de la correction seulement.

■ Qu'est-ce qu'un champ sonore?

La restitution des sons riches et complets d'un instrument dépend principalement de la réflexion des sons sur les murs de la pièce. La réflexion permet non seulement de rendre le son plus vivant, mais aussi d'indiquer la position des musiciens et la taille ou la forme de la pièce où se trouve l'auditeur.

■ Éléments d'un champ sonore

Dans tout environnement deux types de réflexions se combinent au son direct parvenant à l'auditeur pour recréer un champ sonore.

Les réflexions primaires

Ce sont les sons qui parviennent très rapidement aux oreilles (50 ms à 80 ms après le son direct) et se réfléchissant sur une seule surface (le plafond ou le mur, par exemple). Les réflexions primaires accentuent la clarté du son direct.

Les réverbérations

Elles sont causées par les réflexions sur les différentes surfaces (murs, plafond, arrière de la salle, etc.) qui sont si nombreuses qu'elles finissent par fusionner et former un fond sonore continu. Elles ne sont pas directionnelles et réduisent la clarté du son direct.

Le son direct, les réflexions primaires et les réverbérations qui en découlent permettent de déterminer la taille et la forme de la salle. Ce sont ces informations que le processeur de son numérique utilise pour créer des champs sonores.

Vous pouvez créer un environnement particulier en ajustant les réflexions primaires et les réverbérations de votre pièce d'écoute. Par exemple il est possible de simuler une salle de concert, une salle de danse ou une salle de n'importe quelle dimension. C'est exactement ce que propose la technologie CINEMA DSP de Yamaha.

■ Description des corrections de champs sonores

Vous avez le choix entre les corrections de champs sonores suivantes, que vous pouvez utiliser selon vos préférences pour écouter de la musique, regarder des films ou des émissions sportives. Pour le détail sur le changement de corrections de champs sonores, voir page 67.

Remarque

Il n'y a qu'une correction de champ sonore pour le sport.

Correction de champs sonores	Source	Caractéristique
Music Video	Musique	Cette correction produit un environnement vibrant, comme si vous assistiez à un concert de jazz ou de rock.
Concert Hall		Cette correction crée l'effet ambiophonique intense d'une grande salle de concert ronde et accroît la présence des instruments en accentuant la prolongation des sons, si bien que vous avez l'impression d'être tout près de la scène.
Jazz Club		Cette correction recrée l'environnement acoustique du fameux club de jazz de New York, le "The Bottom Line", si bien que vous avez l'impression d'être assis juste devant la scène.
Sci-Fi	Film	Cette correction reproduit clairement les dialogues et les effets sonores spéciaux des tout derniers films de science-fiction, vous permettant de ressentir un vaste espace cinématique contrastant avec le silence.
Spectacle		Cette correction reproduit un environnement ample et grandiose, ajoutant aux scènes spectaculaires et aux images percutantes des sensations encore plus fortes.
Adventure		Cette correction reproduit l'environnement palpitant des tout derniers films d'action et vous imprègne de la dynamique et de la fébrilité des scènes rapides.
SPORTS	Sports	Cette correction reproduit l'environnement vivant des émissions de sports en direct, en concentrant la voix du commentateur au centre et en élargissant l'atmosphère générale du stade, si bien que vous avez l'impression d'être dans un stade de foot ou de baseball.

Corrections CINEMA DSP

Vous avez le choix entre trois corrections CINEMA DSP (MUSIC, MOVIE et SPORTS) selon le type de source que vous voulez écouter. Le témoin CINEMA DSP s'allume sur l'afficheur de la face avant lorsqu'une correction CINEMA DSP est sélectionnée.

Remarques

- Les corrections CINEMA DSP sont inefficaces lorsque My Surround (voir page 57) est sélectionné comme mode de faisceaux.
- Si les corrections CINEMA DSP ne sont pas disponibles, "Prohibit" apparaît sur l'afficheur de la face avant lorsque vous appuyez sur les touches de correction CINEMA DSP sur le boîtier de télécommande.

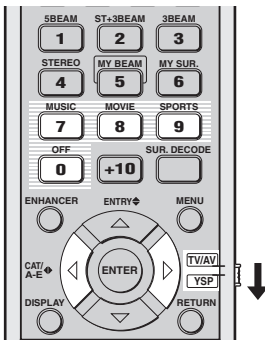

(Modèles pour les États-Unis et le Canada)

■ Corrections pour la musique

Sélectionnez cette correction CINEMA DSP pour écouter de la musique. Cette correction restitue une atmosphère vibrante, comme lors d'un concert de rock ou de jazz.

1 Réglez le sélecteur de mode de fonctionnement sur YSP.

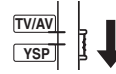

2 Appuyez sur MUSIC pour sélectionner la correction CINEMA DSP spéciale pour la musique.



3 Assurez-vous que MUSIC est indiqué sur l'afficheur de la face avant et appuyez sur MUSIC sur le boîtier de télécommande (ou bien appuyez sur ◀/▶ du boîtier de télécommande) pour changer de correction de champ sonore musical.

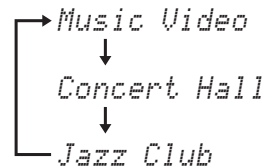
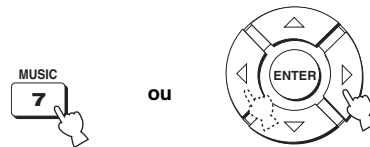

Pour de plus amples informations sur chaque correction de champ sonore, voir "Description des corrections de champs sonores" à la page 66.

■ Corrections pour les films

Sélectionnez cette correction CINEMA DSP pour regarder un film, surtout s'il est enregistré en Dolby Digital, DTS ou Dolby Surround. Les dialogues et les effets sonores seront plus clairs, et un vaste espace cinématique sera créé contrastant avec le silence.

1 Réglez le sélecteur de mode de fonctionnement sur YSP.

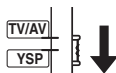

2 Appuyez sur MOVIE pour sélectionner la correction CINEMA DSP spéciale pour les films.



3 Assurez-vous que MOVIE est indiqué sur l'afficheur de la face avant et appuyez sur MOVIE sur le boîtier de télécommande (ou bien appuyez sur ◀/▶ du boîtier de télécommande) pour changer de correction de champ sonore musical.

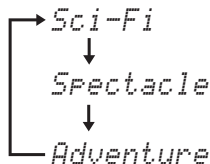
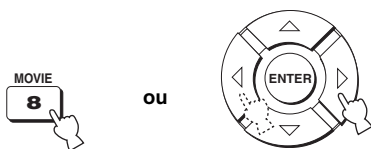

Pour de plus amples informations sur chaque correction de champ sonore, voir "Description des corrections de champs sonores" à la page 66.

■ Correction pour le sport

Sélectionnez cette correction CINEMA DSP pour écouter des émissions sportives. Les voix du commentateur se concentrent au centre et le son des spectateurs ou de l'environnement se diffuse dans toute la pièce d'écoute.

1 Réglez le sélecteur de mode de fonctionnement sur YSP.

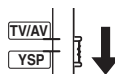

2 Appuyez sur SPORTS pour sélectionner la correction CINEMA DSP spéciale pour le sport.



- Il n'y a qu'une correction de champ sonore pour le sport.
- Pour de plus amples informations sur chaque correction de champ sonore, voir "Description des corrections de champs sonores" à la page 66.

■ Arrêt des corrections CINEMA DSP

Désactivez les corrections CINEMA DSP lorsque vous voulez écouter le son original sans les corrections CINEMA DSP.

1 Réglez le sélecteur de mode de fonctionnement sur YSP.

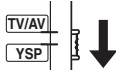

2 Appuyez sur OFF pour désactiver les corrections CINEMA DSP.

“CINEMA DSP OFF” apparaît sur l’afficheur de la face avant et le témoin CINEMA DSP disparaît.

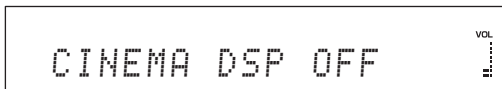

■ Réglage des niveaux de l’effet CINEMA DSP

Les réglages effectués en usine permettent d’obtenir un son de grande qualité. Vous pouvez aussi régler le niveau d’effet des corrections CINEMA DSP par rapport au niveau du son direct de sorte que chaque correction CINEMA DSP reflète votre environnement et s’adapte plus précisément à vos préférences.

1 Réglez le sélecteur de mode de fonctionnement sur YSP.

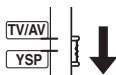

2 Appuyez sur MUSIC, MOVIE ou SPORTS pour sélectionner la correction CINEMA DSP souhaitée.



3 Appuyez sur \triangle / ∇ .

“DSP LEVEL” apparaît sur l’afficheur de la face avant.

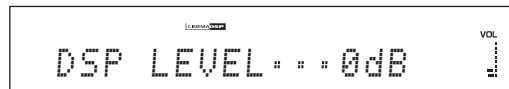
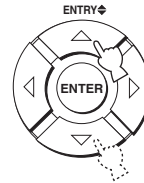

4 Appuyez sur \triangleleft / \triangleright pour ajuster le niveau d’effet de la correction CINEMA DSP sélectionnée.

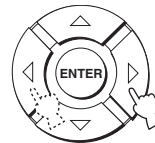

Plage de réglage: -6 dB à +3 dB

- Le niveau de l’effet augmente en fonction de la valeur.
- Le niveau de l’effet diminue en fonction de la valeur.

Amélioration de la qualité musicale

Vous pouvez utiliser le Music Enhancer de cet appareil pour améliorer la qualité du son des gravures compressées en MP3 par exemple de manière à retrouver la profondeur et l'ampleur originales du son.

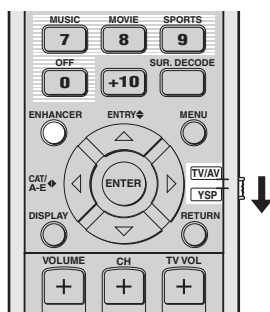

(Modèles pour les États-Unis et le Canada)

1 Réglez le sélecteur de mode de fonctionnement sur YSP.



2 Appuyez sur ENHANCER pour sélectionner le Music Enhancer.

Le mode actuellement sélectionné apparaît sur l'afficheur de la face avant.



3 Appuyez plusieurs fois de suite sur ENHANCER pour changer de niveaux (OFF, MIN et MAX).

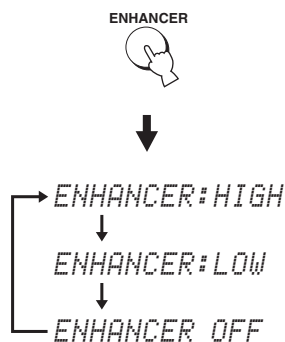

Le témoin ENHANCER s'éclaire lorsque "ENHANCER:HIGH" ou "ENHANCER:LOW" est sélectionné.



Remarques

- Le Music Enhancer n'est pas compatible avec les corrections CINEMA DSP. Si une correction CINEMA DSP est sélectionnée alors que le Music Enhancer est en service, celui-ci se désactivera automatiquement. Dans ce cas, il reste désactivé même après l'annulation de la correction CINEMA DSP. De même, si le Music Enhancer est en service alors qu'une correction CINEMA DSP est sélectionnée, la correction CINEMA DSP sera automatiquement annulée. Dans ce cas, la correction CINEMA DSP reste désactivée même après la mise hors service du Music Enhancer.
- Le Music Enhancer est disponible seulement lorsqu'un autre mode de faisceaux que My Surround (voir page 57) est sélectionné.

Utilisation du mode d'écoute tardive (Mode d'écoute tardive/Mode Égal au volume TV)

Les accentuations de l'écoute tardive facilitent la perception des détails lorsqu'un bas niveau sonore est employé, par exemple tard dans la soirée. Le volume du téléviseur peut être limité pour que le son ne varie pas trop selon les programmes diffusés (par exemple pendant les publicités, etc.).

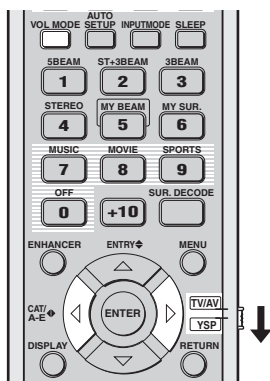

(Modèles pour les États-Unis et le Canada)

1 Réglez le sélecteur de mode de fonctionnement sur YSP.

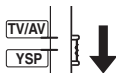

2 Appuyez plusieurs fois de suite sur VOL MODE pour sélectionner NIGHT:CINEMA, NIGHT:MUSIC, TV EQUAL VOLUME ou OFF.

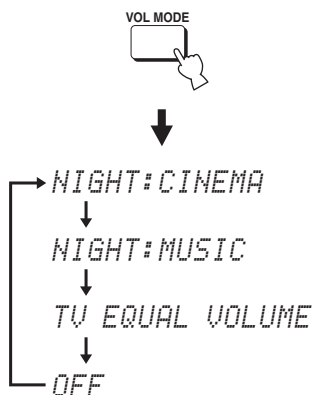

Le témoin NIGHT s'allume sur l'afficheur de la face avant lorsque "NIGHT:CINEMA" ou "NIGHT:MUSIC" est sélectionné.



Le témoin EQUAL s'allume sur l'afficheur de la face avant lorsque "TV EQUAL VOLUME" est sélectionné.

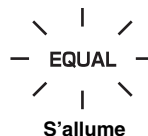

- Sélectionnez NIGHT:CINEMA lorsque vous regardez un film de manière à réduire la dynamique de la piste sonore et à rendre les dialogues plus faciles à comprendre tandis que les sons sont émis à bas niveau.
- Sélectionnez NIGHT:MUSIC lorsque vous écoutez de la musique de manière que tout le spectre sonore soit plus aisément perceptible.
- Sélectionnez TV EQUAL VOLUME pour regarder des émissions de télévision.
- Sélectionnez OFF pour désactiver le mode d'écoute tardive.

3 Appuyez sur ◀ / ▶ pour régler le niveau de la compression lorsque NIGHT:CINEMA, NIGHT:MUSIC ou TV EQUAL VOLUME est affiché.

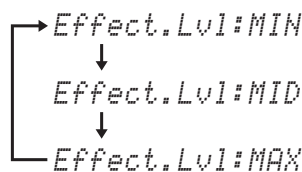
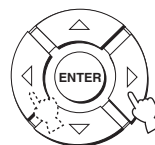

- Sélectionnez Effect.Lvl:MIN pour utiliser la compression minimale.
- Sélectionnez Effect.Lvl:MID pour utiliser la compression standard.
- Sélectionnez Effect.Lvl:MAX pour utiliser la compression maximale.

Remarques

- Les réglages de modes de volume sont annulés lorsque vous appuyez sur STANDBY/ON ou débranchez le câble d'alimentation secteur de la prise secteur.
- Les réglages de modes de volume sont inefficaces lorsque My Surround est sélectionné comme mode de faisceaux (voir page 57).

Utilisation de la minuterie de mise hors service

Utilisez cette minuterie pour mettre l'appareil en veille à l'expiration d'une certaine période. Cette fonction peut être utilisée pour s'endormir en musique. La musique s'arrêtera au bout du temps fixé.

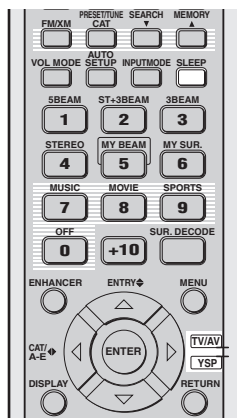

(Modèles pour les États-Unis et le Canada)

À chaque pression du doigt sur SLEEP, les indications sur l'afficheur de la face avant changent de la façon suivante.

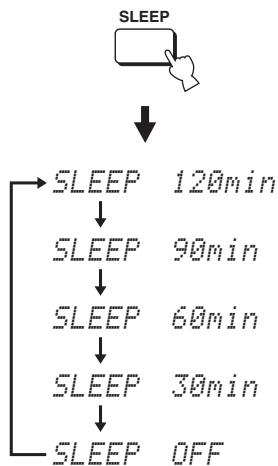

- 1 Réglez le sélecteur de mode de fonctionnement sur YSP.

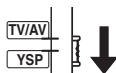

- 2 Appuyez plusieurs fois de suite sur SLEEP pour spécifier le temps de la minuterie.

Choix: 120min, 90min, 60min, 30min, OFF

Le témoin SLEEP clignote sur l'afficheur de la face avant tandis que vous effectuez le réglage de la minuterie.



Clignote

- 3 Attendez quelques secondes sans toucher l'appareil pour vérifier le réglage effectué.

Le témoin SLEEP s'allume sur l'afficheur de la face avant, signalant ainsi que la minuterie est réglée.



■ Arrêt de la minuterie de mise hors service

- 1 Réglez le sélecteur de mode de fonctionnement sur YSP.

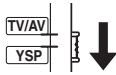

- 2 Appuyez plusieurs fois de suite sur SLEEP jusqu'à ce que "SLEEP OFF" apparaisse sur l'afficheur de la face avant.

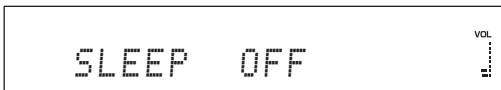

- 3 Attendez quelques secondes sans toucher l'appareil pour vérifier le réglage effectué.

Le témoin SLEEP s'éteint sur l'afficheur de la face avant, signalant ainsi que la minuterie est désactivée.

SLEEP
S'éteint

Remarque

Le réglage de la minuterie est sauvegardé dans la mémoire.



Le réglage de la minuterie est annulé lorsque vous appuyez sur la touche STANDBY/ON pour mettre l'appareil en mode de veille ou lorsque vous débranchez le câble d'alimentation secteur de la prise secteur.

Affichage des informations relatives à la source d'entrée

Vous pouvez afficher le format et la fréquence d'échantillonnage du signal d'entrée actuel sur l'afficheur de la face avant.

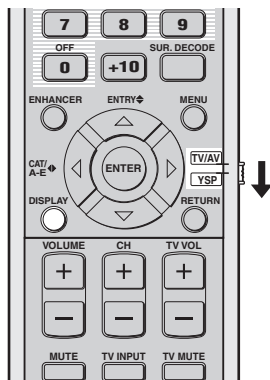

(Modèles pour les États-Unis et le Canada)

1 Réglez le sélecteur de mode de fonctionnement sur YSP.

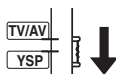

2 Appuyez sur DISPLAY.

Les informations concernant le signal d'entrée s'affichent de la façon suivante:

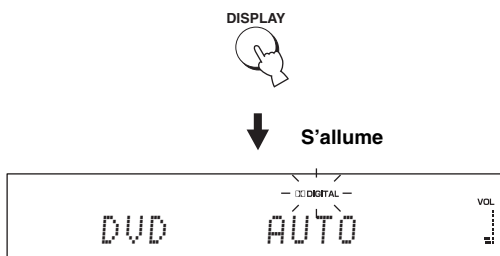

ou

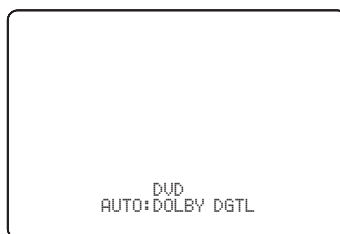

Signal d'entrée	Témoin	Fréquence d'échantillonnage
Dolby numérique	DOLBY DGTL	32/44,1/48/64/ 88,2/96 kHz
DTS	DTS	
PCM	PCM	
Analogique	ANALOG	—



Si le signal d'entrée n'est pas clair, "___" apparaît à la place de la fréquence d'échantillonnage.

Utilisation de la fonction de commande HDMI

Vous pouvez activer les fonctions suivantes en utilisant le boîtier de télécommande fourni avec votre téléviseur si cet appareil et un téléviseur à commande HDMI (sauf certains modèles) sont reliés par les prises HDMI.

- Mise sous et hors tension (simultanément avec le téléviseur)
- Sélection d'un appareil audio (téléviseur ou cet appareil)
- Réglage du niveau de sortie (augmentation/diminution et coupure du son)

Exemple d'appareils à commande HDMI: les appareils compatibles Panasonic EZ Sync (pour les États-Unis et le Canada) ou Viera Link (pour les autres pays) (téléviseur, enregistreur de DVD, enregistreur de Blu-ray, etc.).



Si vous raccordez cet appareil à un lecteur de DVD ou un lecteur Blu-ray Disc à commande HDMI par les prises HDMI, vous pourrez agir aussi simultanément sur l'appareil raccordé et sur cet appareil (sauf certains modèles).

1 Raccordez cet appareil à votre téléviseur à commande HDMI par les prises HDMI.

Pour le détail sur le HDMI et les appareils HDMI, reportez-vous à "Informations sur le HDMI™" à la page 21 et "Raccordement avec des câbles HDMI" à la page 22. Reportez-vous aussi aux informations concernant le raccordement d'un amplificateur AV dans le mode d'emploi fourni avec votre téléviseur.

2 Mettez tous les appareils raccordés par une liaison HDMI sous tension.

Pour de plus amples informations sur la commande des appareils externes, reportez-vous aux modes d'emploi fournis avec vos appareils.

3 Vérifiez les réglages système de tous les appareils raccordés par une liaison HDMI et mettez la commande HDMI en service.

Pour de plus amples informations sur le réglage des appareils externes, reportez-vous aux modes d'emploi fournis avec vos appareils. Lorsque les étapes 1 à 3 ont été effectuées, elles n'ont plus besoin d'être effectuées à chaque fois.

4 Mettez le téléviseur hors tension puis remettez-le sous tension.

5 Réglez le sélecteur de source d'entrée de votre téléviseur sur cet appareil (HDMI, etc.).

6 Sélectionnez l'appareil raccordé comme source d'entrée en appuyant sur INPUT sur la face avant de cet appareil (ou appuyez sur une des touches de sélection d'entrée du boîtier de télécommande). Assurez-vous que l'image vidéo de l'enregistreur de DVD (etc.) apparaît correctement sur le téléviseur.

7 Utilisez le boîtier de télécommande fourni avec le téléviseur pour mettre l'appareil sous ou hors tension, sélectionner l'appareil pour la sortie audio et régler le niveau de sortie de cet appareil.

Remarques

- Vérifiez les points suivants si vous ne pouvez pas agir simultanément sur cet appareil et sur votre téléviseur.
 - La valeur de HDMI CONTROL est ON (voir page 87).
 - La commande HDMI a été mise en service pour le téléviseur (voir le mode d'emploi fourni avec le téléviseur).
- Pendant la lecture de signaux audio sur un appareil non compatible avec le HDMI, il n'est pas possible de mettre cet appareil hors tension en même temps que le téléviseur à l'aide du boîtier de télécommande fourni avec le téléviseur. La lecture continue sans être affectée par la commande.

MANUAL SETUP

Vous pouvez utiliser MANUAL SETUP pour effectuer un réglage fin des paramètres de l'environnement d'écoute, définir précisément les signaux sonores, le direction des faisceaux sonores, ou bien choisir les conditions pour l'entrée numérique et l'affichage des menus sur l'écran. Modifiez le réglage initial (indiqué en caractères gras sous chaque paramètre) pour tenir compte des besoins de votre environnement d'écoute.



- Vous pouvez sauvegarder les réglages optimisés avec AUTO SETUP (voir page 44). Vous pourrez alors rétablir l'ensemble de réglages optimisés pour votre environnement ultérieurement, par exemple après un changement de salle (voir page 45).
- La valeur de la plupart des paramètres de SOUND MENU et BEAM MENU est automatiquement définie lorsque vous effectuez les opérations AUTO SETUP (voir page 37). Utilisez SOUND MENU et BEAM MENU pour réaliser les réglages complémentaires.
- BEAM MENU permet de régler les effets d'ambiance qui le sont normalement par l'intermédiaire du menu de réglage des enceintes.
- Réglez les paramètres de BEAM MENU avant de régler les paramètres de SOUND MENU, INPUT MENU et DISPLAY MENU.

SOUND MENU

Utilisez ce menu pour régler les différents paramètres qui déterminent la sortie sonore.

Paramètre	Description	Page
TONE CONTROL	Réglage du niveau de sortie des sons aigus et des sons graves.	82
SUBWOOFER SET	Réglage des paramètres du caisson de graves.	82
MUTE LEVEL	Réglage du niveau de réduction du son.	83
AUDIO DELAY	Réglage du retard du son.	83
ROOM EQ	Réglage de la qualité tonale de la pièce d'écoute.	83
DD/DTS Dynamic Range	Réglage de la dynamique pour les signaux Dolby Digital ou DTS.	84
TruBass	Sélection de l'accentuation des sons graves.	84

BEAM MENU

Utilisez ce menu pour régler les différents paramètres qui déterminent la sortie des faisceaux sonores.

Paramètre	Description	Page
SETTING PARAMETERS	Personnalisation de la pièce d'écoute et réglage de la position d'écoute.	78
BEAM ADJUSTMENT	Réglage des différents paramètres de chaque faisceau sonore.	79
IMAGE LOCATION	Réglage de l'équilibre entre les voies avant gauche et droite.	82

INPUT MENU

Utilisez ce menu pour régler les différents paramètres qui déterminent la sortie audio et vidéo.

Paramètre	Description	Page
INPUT ASSIGNMENT	Attribution des prises en fonction de l'appareil à utiliser.	84
INPUT MODE	Sélection de la source initiale.	85
INPUT TRIM	Réglage du niveau d'entrée de la source.	85
INPUT RENAME	Modification du nom de source affiché.	86
HDMI SET	Réglage des différents paramètres HDMI.	86
XM ANTENNA LEVEL (Modèles pour les États-Unis et le Canada seulement)	Indication du niveau de réception actuel du signal XM Satellite Radio.	88

DISPLAY MENU

Utilisez ce menu pour régler les différents paramètres qui déterminent l'affichage.

Paramètre	Description	Page
F.DISPLAY SET	Réglage des paramètres de l'afficheur de la face avant.	88
OSD SET	Réglage des paramètres OSD.	89
UNIT SET	Changement d'unité de mesure pour l'afficheur.	89

Utilisation de MANUAL SETUP

Utilisez le boîtier de télécommande pour accéder à chaque paramètre et définir sa valeur.

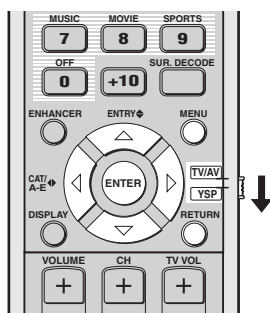

(Modèles pour les États-Unis et le Canada)



Vous avez la possibilité de modifier les paramètres de SET MENU tandis que l'appareil reproduit les sons.

1 Réglez le sélecteur de mode de fonctionnement sur YSP.

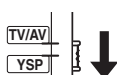

2 Appuyez sur MENU.

La page SET MENU s'affiche sur l'écran de télévision.

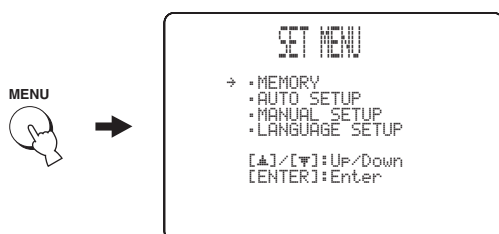

- Les touches disponibles pour SET MENU sont mentionnées au bas de l'écran.
- Pour revenir à la page précédente lorsque vous utilisez SET MENU, appuyez sur RETURN.
- Pour sortir de l'écran SET MENU, appuyez une nouvelle fois sur MENU.
- Vous pouvez également effectuer les opérations suivantes sur l'afficheur de la face avant.

3 Utilisez \triangle / ∇ pour sélectionner MANUAL SETUP, et appuyez sur ENTER.

La page suivante apparaît sur l'écran de télévision.

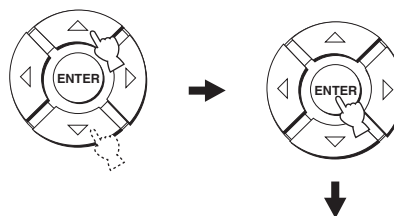

4 Utilisez \triangle / ∇ pour sélectionner un menu secondaire et appuyez sur ENTER.

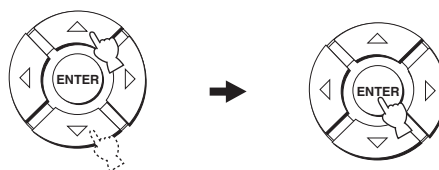

5 Utilisez \triangle / ∇ / \triangleleft / \triangleright et ENTER pour préciser la valeur de chaque paramètre.

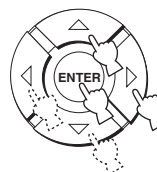

6 Appuyez sur MENU pour la dégager.

L'affichage des menus sur l'écran de télévision disparaît.



BEAM MENU

Utilisez ce menu pour régler les différents paramètres qui déterminent la sortie des faisceaux sonores.

SET MENU → MANUAL SETUP → BEAM MENU



Vous pouvez régler le niveau de sortie des faisceaux sonores pour chaque voie dans "Réglage de la balance audio" (voir page 90).

■ SETTING PARAMETERS (Paramétrage)

Utilisez ce menu pour préciser la position de cet appareil dans la pièce et la distance qui le sépare de la position d'écoute.

Lorsque vous réglez un paramètre, les paramètres qui en dépendent sont ajustés de la manière qui correspond le mieux à la situation actuelle.

Remarque

Si d'autres réglages sont effectués dans SETTING PARAMETERS, les réglages effectués AUTO SETUP dans pour optimiser les faisceaux seront perdus. Si vous voulez conserver les réglages effectués dans AUTO SETUP et faire d'autres réglages, réglez d'abord les paramètres dans BEAM ADJUSTMENT (voir page 79).



INSTALLED POSITION (Position de l'appareil)

Utilisez ce paramètre pour préciser la position de cet appareil.

Choix: **FLAT TO WALL** (Parallèle avec installation murale), **ANGLE TO WALL OR CORNER** (Installation en angle)

FLAT TO WALL

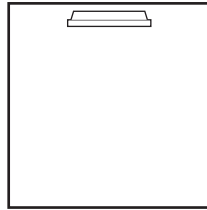

ANGLE TO WALL OR CORNER

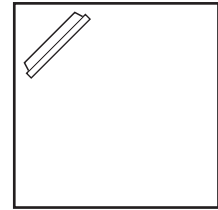

- Sélectionnez FLAT TO WALL si l'appareil est installé parallèlement au mur. Spécifiez la largeur et la longueur de la pièce de même que la distance de la position d'écoute à l'appareil et la distance du mur gauche au centre de l'appareil.

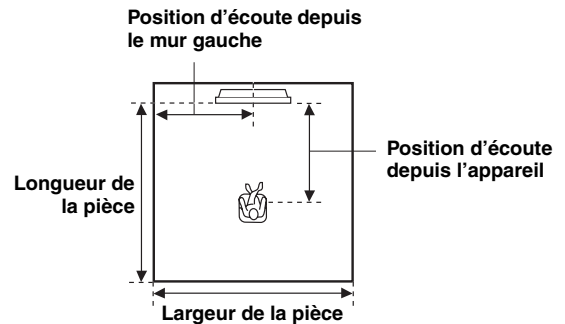

Choix de largeurs et de longueurs de la pièce:

2,0 m à 12,0 m (6,5 ft à 40,0 ft)

Choix de positions d'installation de l'appareil:

1,8 m à 9,0 m (6,0 ft à 30,0 ft)

Choix de positions d'écoute depuis le mur gauche:

0,6 m à 11,4 m (2,0 ft à 38,0 ft)

Largeur et longueur de la pièce

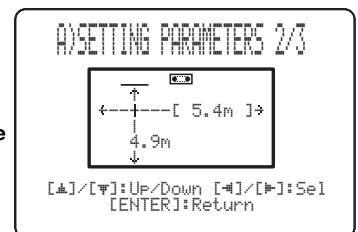

Position d'écoute depuis l'appareil et le mur gauche

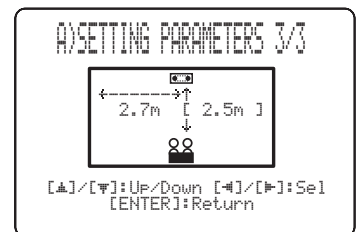

- Sélectionnez ANGLE TO WALL OR CORNER si l'appareil est installé dans un coin de la pièce. Spécifiez la largeur et la longueur de la pièce de même que la distance de la position d'écoute à l'appareil.

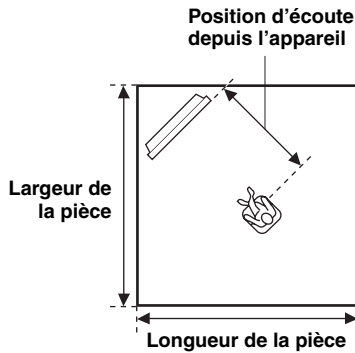

Choix de largeurs et de longueurs de la pièce:
2,0 m à 12,0 m (6,5 ft à 40,0 ft)
Choix de positions d'installation de l'appareil:
1,8 m à 9,0 m (6,0 ft à 30,0 ft)

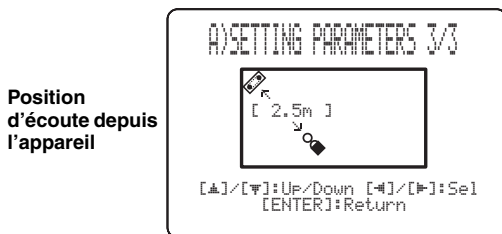
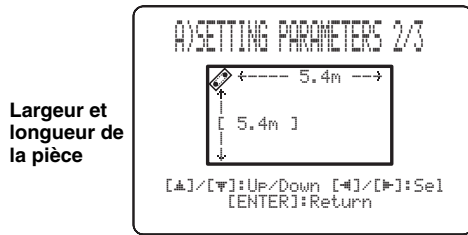

Remarque

Lorsque vous précisez la valeur du paramètre INSTALLED POSITION dans MANUAL SETUP (voir page 78), les valeurs spécifiées par défaut pour la longueur et de la largeur de la pièce sont automatiquement adoptées.

**INSTALLED HEIGHT
(Hauteur de l'appareil)**

Utilisez ce paramètre pour préciser la hauteur de cet appareil.

Choix: 0,0 m à 3,0 m
Réglage initial: 1,0 m

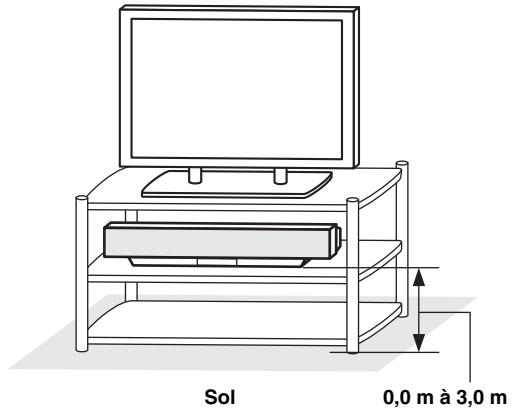

**■ BEAM ADJUSTMENT
(Réglage des faisceaux)**

Utilisez ce paramètre pour le réglage manuel des différentes paramètres des faisceaux sonores. Nous vous conseillons de sélectionner 5 Beam comme mode de faisceaux avant de commencer ce paramétrage (voir page 56).

Remarques

- Lorsque vous précisez la valeur de INSTALLED POSITION à l'aide de MANUAL SETUP (voir page 78), la valeur par défaut de ce paramètre-ci est automatiquement adoptée, à moins que FOCAL LENGTH n'ait pour valeur Center (voir page 81).
- Certaines positions de voies ne sont pas accessibles au réglage en raison du mode de faisceaux retenu (voir pages 56 et 62). En ce cas, la mention "--" s'affiche. Pour le mode de faisceaux Stereo plus 3 Beam, indiquez que les signaux d'ambiance gauches et droits doivent être émis par les voies avant gauche et droite.

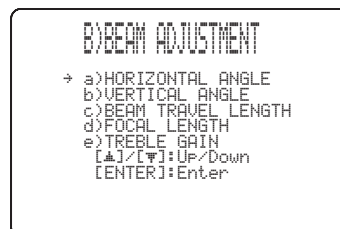

HORIZONTAL ANGLE (Angle dans le plan horizontal)

Utilisez ce paramètre pour préciser l'angle des faisceaux sonores pour chaque voie dans le plan horizontal. Ce réglage de l'angle dans le plan horizontal permet d'obtenir le trajet optimal de chaque faisceau sonore. Un signal d'essai est automatiquement émis.

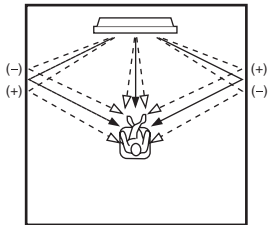

Choix: L90° à R90°

Réglez vers la gauche (L) pour diriger la sortie vers la gauche et vers la droite (R) pour la diriger vers la droite.

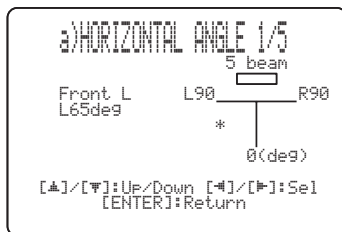

VERTICAL ANGLE (Angle dans le plan vertical)

Utilisez ce paramètre pour préciser l'angle des faisceaux sonores pour chaque voie dans le plan vertical. En changeant le chemin des faisceaux, vous pouvez optimiser les angles des faisceaux sonores.

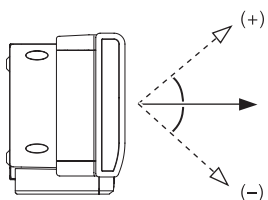

Choix: -45° à +45°

Réglage initial: 0°

- Réglez dans le sens de - (moins) pour diminuer l'angle.
- Réglez dans le sens de + (plus) pour augmenter l'angle.

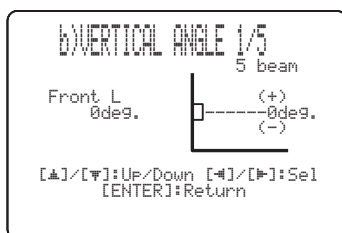

BEAM TRAVEL LENGTH (Longueur du trajet du faisceau)

Un certain retard doit être spécifié pour chaque voie pour que les sons des différentes voies puissent tous parvenir à l'auditeur en même temps. C'est dans ce menu que vous devez régler la distance parcourue par les faisceaux sonores, depuis leur émission jusqu'à leur arrivée à la position d'écoute, et ce en fonction de leur réflexion sur les murs, ainsi que le retard qui sera appliqué à chaque voie.

Le schéma ci-dessous illustre ce qu'il faut entendre par distance.

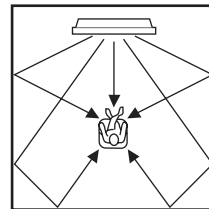

Choix: 0,3 m à 24,0 m (1,0 ft à 80,0 ft)

- Le paramètre **Front L** définit la distance parcourue par le faisceau de la voie avant gauche.
- Le paramètre **Front R** définit la distance parcourue par le faisceau de la voie avant droite.
- Le paramètre **Center** définit la distance parcourue par le faisceau de la voie centrale.
- Le paramètre **Surround L** définit la distance parcourue par le faisceau de la voie d'ambiance gauche.
- Le paramètre **Surround R** définit la distance parcourue par le faisceau de la voie d'ambiance droite.

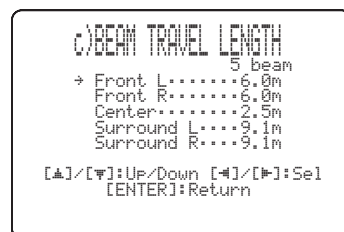

Nous vous conseillons d'utiliser le réglage optimisé à l'aide de AUTO SETUP (voir page 37). Utilisez ce paramètre seulement pour changer HORIZONTAL ANGLE (voir page 80).

FOCAL LENGTH (Distance au point focal)

Utilisez ce paramètre pour préciser la distance entre l'avant de l'appareil et le point focal de chaque voie et conférer plus d'ampleur à chaque voie.

Les différents points focaux doivent être le plus près possible des points de réflexion sur les murs, sauf pour la voie centrale. Chaque voie semble d'autant plus ample que la distance est courte.

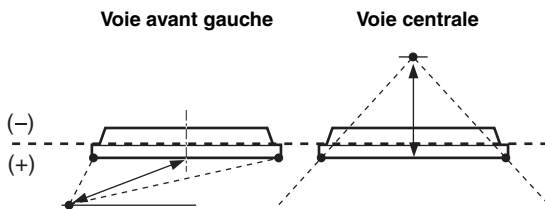
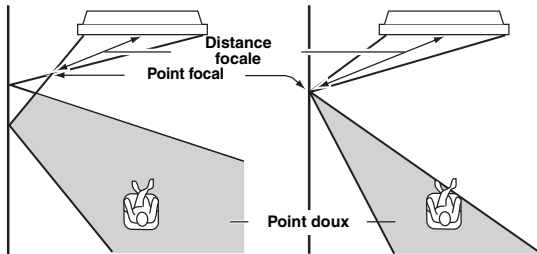

Choix: -1,0 m à +13,0 m (-3,5 ft à +43,5 ft)

Choisissez une valeur inférieure - (moins) pour que le point focal tourne vers l'extérieur, ou bien choisissez une valeur supérieure + (plus) pour que le point focal tourne vers la position normale.

- Le paramètre **Front L** agit sur la distance focale des faisceaux avant gauches.
- Le paramètre **Front R** agit sur la distance focale des faisceaux avant droits.
- Le paramètre **Center** agit sur la distance focale du faisceau central. Réglage initial: -0,5 m (-1,5 ft)
- Le paramètre **Surround L** agit sur la distance focale des faisceaux d'ambiance gauches.
- Le paramètre **Surround R** agit sur la distance focale des faisceaux d'ambiance droits.



Pour la voie centrale, nous vous suggérons d'adopter la valeur par défaut (-0,5 m (ou -1,5 ft)).

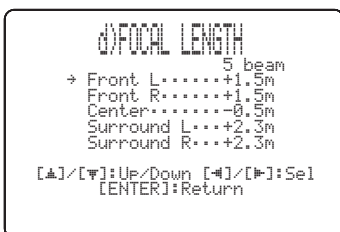

TREBLE GAIN (Aigus)

Sert à régler le niveau de sortie des aigus sur chaque voie.



Si la surface sur laquelle se réfléchissent les faisceaux sonores avant gauche et droit ou les faisceaux d'ambiance gauche et droite est un rideau ou une surface absorbante, vous obtiendrez un son d'ambiance plus réaliste en augmentant le niveau des aigus dans le faisceau sonore concerné.

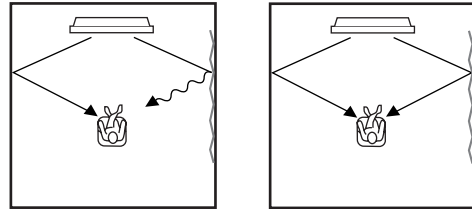

Choix: -12,0 dB à +12,0 dB

Réglage initial: 0 dB

- Le paramètre **Front L** agit sur le niveau de sortie des fréquences aiguës de la voie avant gauche.
- Le paramètre **Front R** agit sur le niveau de sortie des fréquences aiguës de la voie avant droite.
- Le paramètre **Center** agit sur le niveau de sortie des fréquences aiguës de la voie centrale.
- Le paramètre **Surround L** agit sur le niveau de sortie des fréquences aiguës de la voie d'ambiance gauche.
- Le paramètre **Surround R** agit sur le niveau de sortie des fréquences aiguës de la voie d'ambiance droite.

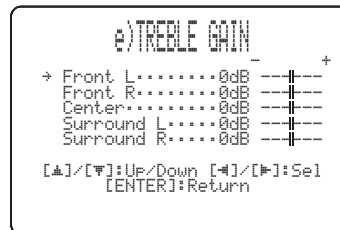

■ IMAGE LOCATION (Position de l'image)

Ce paramètre sert à ajuster la provenance du son transmis par les voies avant gauche et droite, tel qu'on l'entend, pour qu'il semble le plus proche possible de la voie centrale.

Si les sons des voies avant gauche et droite qui parviennent à la position d'écoute manquent de naturel, par exemple parce que cette position n'est pas centrale, utilisez ce paramètre pour modifier la répartition entre les enceintes avant.

Vous ne pouvez régler ce paramètre que lorsque 3 Beam ou 5 Beam est sélectionné comme mode de faisceaux (voir page 56).

Choix: ON, OFF

Plage de réglage: 0% à 95%

Réglage initial: 0%

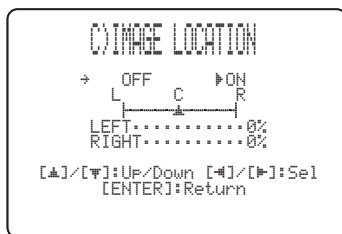

LEFT (À gauche)

Les signaux audio sont dirigés vers la gauche.

Plus le pourcentage est élevé, plus les sons de la voie centrale sont puissants.

En l'absence de

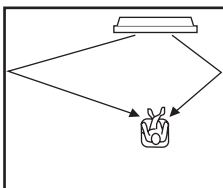

Lorsque la voie avant gauche est ajustée

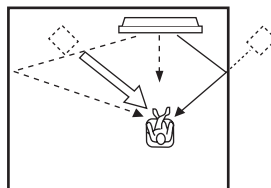

RIGHT (À droite)

Les signaux audio sont dirigés vers la droite.

Plus le pourcentage est élevé, plus les sons de la voie centrale sont puissants.

En l'absence de réglage

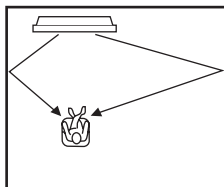

Lorsque la voie avant droite est ajustée

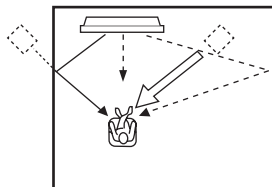

SOUND MENU

Utilisez ce menu pour régler les différents paramètres qui déterminent la sortie sonore.

SET MENU → MANUAL SETUP → SOUND MENU

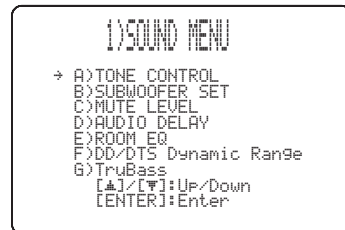

■ TONE CONTROL (Commandes de tonalité)

Vous pouvez régler la qualité tonale des faisceaux sonores.

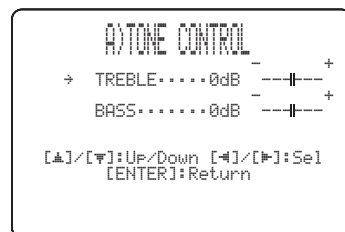

TREBLE (Aigus)

Sélectionnez ce paramètre pour régler les aigus.

Choix: -12 dB à +12 dB

Réglage initial: 0 dB

BASS (Graves)

Sélectionnez ce paramètre pour régler les graves.

Choix: -12 dB à +12 dB

Réglage initial: 0 dB

■ SUBWOOFER SET (Paramètres du caisson de graves)

Utilisez ce menu pour le réglage manuel des paramètres du caisson de graves.

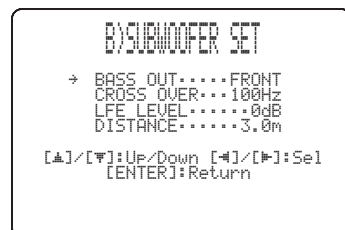

BASS OUT (Sortie des fréquences graves)

Les signaux à fréquence grave (les basses) peuvent être dirigés, en totalité ou en partie, vers le caisson de graves et/ou vers les voies avant gauche et droite. Ce paramètre détermine également l'affectation des signaux responsables des effets (LFE) qui sont fournis par les sources Dolby Digital et DTS.

Choix: SWFR (Caisson de graves), **FRONT**

- Choisissez SWFR si la chaîne comporte un caisson de graves. Les signaux de la voie LFE et les signaux graves des autres voies sont appliqués directement au caisson de graves.
- Choisissez FRONT si la chaîne ne comporte pas de caisson de graves. Les signaux de la voie LFE et des basses fréquences des autres voies sont dirigés vers les voies avant gauche et droite.

CROSS OVER (Fréquence de transition)

Lorsque la valeur de BASS OUT est SWFR, utilisez ce paramètre pour choisir la fréquence de transition (coupure) dans les graves. Toutes les fréquences inférieures à la fréquence choisie sont alors appliquées au caisson de graves.

Choix: 80Hz, **100Hz**, 120Hz

LFE LEVEL

(Niveau des effets des fréquences graves)

Utilisez ce menu pour régler le niveau des effets LFE (fréquences graves) en fonction des possibilités du caisson de graves. La voie LFE transporte des effets spéciaux à certaines scènes. Le réglage effectué n'est pris en compte que si l'appareil détecte des signaux Dolby Digital ou DTS.

Choix: -20 à **0** dB

DISTANCE (Distance)

Utilisez ce menu pour régler la distance entre le caisson de graves et la position d'écoute.

Choix: 0,3 à 15,0 m (1.0 ft à 50.0 ft)

Réglage initial: 3,0 m (10.0 ft)

MUTE LEVEL (Niveau du silencieux)

Utilisez ce menu pour définir l'amplitude de l'atténuation apportée par le silencieux.

Choix: **MUTE**, -20 dB

- Choisissez MUTE pour couper totalement les sons.
- Choisissez -20 dB pour réduire de 20 dB le niveau actuel.



AUDIO DELAY (Retard audio)

Utilisez ce menu pour retarder les sons de manière à les synchroniser sur l'image vidéo. Ce réglage peut être nécessaire si la chaîne comporte un moniteur à cristaux liquides ou un moniteur à projection.

Choix: **0** à 160 msec



ROOM EQ (Égalisation de la pièce)

Vous pouvez utiliser ce menu pour modifier la qualité tonale de la pièce d'écoute, sous réserve que l'appareil soit installé le long d'un mur.

Choix: MOUNTING (Type de montage),
REFLECTING (Type de réflectivité)

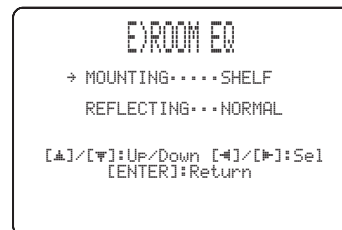

MOUNTING (Type de montage)

Utilisez cette option pour améliorer les médiums et les basses.

Choix: WALL (Montage mural), **SHELF** (Montage sur étagère)

- Sélectionnez WALL si l'appareil est installé le long d'un mur de la pièce.
- Sélectionnez SHELF si l'appareil est installé sur une étagère dans la pièce.

REFLECTING (Type de réflectivité)

Cette option sert à sélectionner la réflectivité de votre pièce.

Choix: **NORMAL** (Normal), HI ECHO (Écho puissant)

- Sélectionnez NORMAL si la réflectivité de la pièce est normale.
- Sélectionnez HI ECHO si la pièce est délimitée par des murs très réfléchissants, par exemple des murs en béton.

■ DD/DTS Dynamic Range (Plage dynamique des signaux Dolby Digital et DTS)

Ce paramètre sert à sélectionner le degré de compression de la plage dynamique. Le réglage effectué n'est pris en compte que si l'appareil détecte des signaux Dolby Digital ou DTS. La dynamique est la différence entre le son le plus faible perceptible au-dessus du bruit de l'appareil et le son le plus fort que l'appareil peut reproduire sans distorsion.

Choix: MIN (minimum), STD (standard),
MAX (maximum)

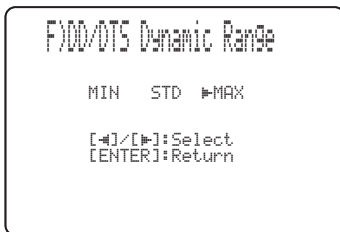

Sélectionnez une option pour régler la compression de la plage dynamique.

- Choisissez MIN pour l'écoute à bas niveau.
- Choisissez STD pour les applications générales.
- Choisissez MAX pour les longs métrages.

■ TruBass

Utilisez ce paramètre pour mettre en ou hors service l'accentuation des graves. La technologie SRS TrueBass améliore les basses lorsque vous ne possédez pas de caisson de graves et fournit des basses plus intenses et riches lorsque vous en possédez un.

Choix: OFF, **MID**, DEEP



Remarque

TruBass n'est pas disponible lorsque My Beam (voir page 63) ou My Surround (voir page 57) est sélectionné comme mode de faisceaux.

INPUT MENU

Utilisez ce menu pour régler les différents paramètres qui déterminent la sortie audio et vidéo.

SET MENU → MANUAL SETUP → INPUT MENU



Remarque

“F) XM ANTENNA LEVEL” est destiné aux modèles pour les États-Unis et le Canada seulement.

■ INPUT ASSIGNMENT (Attribution d'entrée)

Les prises HDMI IN de cet appareil peuvent être attribuées à d'autres appareils que ceux choisis en usine, selon vos besoins. En attribuant d'autres appareils aux prises HDMI IN de cet appareil, vous vous donnez le moyen de faire apparaître les noms des appareils raccordés sur l'afficheur de la face avant ou sur l'écran de télévision, et de choisir un appareil au moyen de la touche de sélection d'entrée qui porte son nom. Si vous reliez un appareil à l'une des prises HDMI IN de cet appareil et si vous ne modifiez pas le nom de cette prise, c'est le nom par défaut de la prise HDMI IN qui apparaît sur l'afficheur de la face avant et sur l'écran de télévision.

- Le paramètre HDMI1 permet d'attribuer un appareil à la prise HDMI AUX 1 IN de cet appareil.
Choix: TV/STB, **AUX1**
- Le paramètre HDMI2 permet d'attribuer un appareil à la prise HDMI DVD IN de cet appareil.
Choix: **DVD**, AUX2
- Sélectionnez Line1 pour attribuer un appareil aux prises STB COMPONENT VIDEO IN de cet appareil.
Choix: **TV/STB**, AUX1
- Sélectionnez Line2 pour attribuer un appareil aux prises DVD/AUX 2 COMPONENT VIDEO IN de cet appareil.
Choix: **DVD**, AUX2
- Le paramètre Line3 permet d'attribuer un appareil à la prise AUX 1 VIDEO IN de cet appareil.
Choix: DVD, **AUX2**

```

A)INPUT ASSIGNMENT 1/3
  HDMI
  → HDMI1... ( AUX1 )
    ( AUX1 )
  HDMI2... ( DVD )
    ( DVD )
  [▲]/[▼]:Up/Down [←]/[→]:Sel
  [ENTER]:Return
  
```



```

A)INPUT ASSIGNMENT 2/3
  COMPONENT
  → Line1... ( TV/STB )
    ( TV/STB )
  Line2... ( DVD )
    ( DVD )
  [▲]/[▼]:Up/Down [←]/[→]:Sel
  [ENTER]:Return
  
```



```

A)INPUT ASSIGNMENT 3/3
  COMPOSITE
  → Line3... ( AUX2 )
    ( AUX2 )
  [▲]/[▼]:Up/Down [←]/[→]:Sel
  [ENTER]:Return
  
```

■ INPUT MODE (Mode d'entrée)

Utilisez ce menu pour préciser le mode d'entrée des sources reliées aux prises DIGITAL IN à la mise en service de l'appareil. Pour de plus amples détails concernant les signaux audio qui peuvent être émis par cet appareil, reportez-vous à "Sélection de la source d'entrée" à la page 93.

Choix: **AUTO**, LAST

```

B)INPUT MODE
  ▶AUTO    LAST
  [←]/[→]:Select
  [ENTER]:Return
  
```

- Choisissez AUTO pour que cet appareil détecte automatiquement le type des signaux d'entrée et sélectionne le mode d'entrée en conséquence.
- Choisissez LAST pour que cet appareil adopte automatiquement le dernier mode d'entrée associé à la source. Si le type des signaux d'entrée est différent du type adopté, aucun son ne sera produit.

■ INPUT TRIM (Réglage d'entrée)

Cette option sert à ajuster le niveau d'entrée de la source.

```

C)INPUT TRIM 1/2
  → TV/STB ANALOG...-3.0dB
    DIGITAL...-3.0dB
  DVD     DIGITAL...-3.0dB
  [▲]/[▼]:Up/Down [←]/[→]:Sel
  [ENTER]:Return
  
```

- Sélectionnez TV/STB ANALOG pour ajuster le niveau des signaux audio et vidéo présents aux prises TV/STB AUDIO IN de cet appareil.
Plage de réglage: -6,0 dB à 0,0 dB
Réglage initial: -3,0 dB
- Sélectionnez TV/STB DIGITAL pour ajuster le niveau des signaux audio et vidéo transmis à la prise TV/STB OPTICAL DIGITAL IN de cet appareil.
Plage de réglage: -6,0 dB à 0,0 dB
Réglage initial: -3,0 dB
- Sélectionnez DVD DIGITAL pour ajuster le niveau des signaux audio et vidéo transmis à la prise DVD COAXIAL DIGITAL IN de cet appareil.
Plage de réglage: -6,0 dB à 0,0 dB
Réglage initial: -3,0 dB
- Sélectionnez AUX1 ANALOG pour ajuster le niveau des signaux audio et vidéo présents aux prises AUX 1 AUDIO IN de cet appareil.
Plage de réglage: -6,0 dB à 0,0 dB
Réglage initial: -3,0 dB
- Sélectionnez AUX1 DIGITAL pour ajuster le niveau des signaux audio et vidéo transmis à la prise AUX 1 OPTICAL DIGITAL IN de cet appareil.
Plage de réglage: -6,0 dB à 0,0 dB
Réglage initial: -3,0 dB
- Sélectionnez AUX2 DIGITAL pour ajuster le niveau des signaux audio et vidéo transmis à la prise AUX 2 COAXIAL DIGITAL IN de cet appareil.
Plage de réglage: -6,0 dB à 0,0 dB
Réglage initial: -3,0 dB
- Sélectionnez AUX3 ANALOG pour ajuster le niveau des signaux audio présents aux prises AUX 3 de cet appareil.
Plage de réglage: -6,0 dB à 0,0 dB
Réglage initial: -3,0 dB
- Sélectionnez DOCK ANALOG pour ajuster le niveau des signaux audio présents à la borne DOCK de cet appareil (Modèles pour les États-Unis, le Canada et l'Australie seulement).
Plage de réglage: -6,0 dB à 0,0 dB
Réglage initial: -3,0 dB

■ INPUT RENAME (Changement du nom d'une entrée)

Ce paramètre sert à changer le nom de la source d'entrée sur l'écran de télévision et sur l'afficheur de la face avant. Appuyez sur une touche de sélection d'entrée (par exemple DVD) pour sélectionner l'appareil dont le nom doit être modifié, puis procédez comme indiqué ci-dessous.

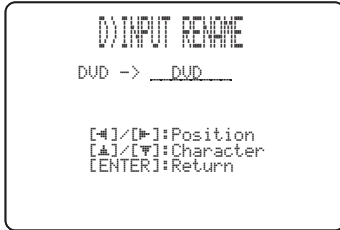

- 1 Utilisez ◀ / ▶ pour placer le caractère _ (soulignement) sous le caractère à modifier. Le caractère _ (soulignement) clignote.

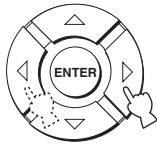

- 2 Utilisez ▲ / ▼ pour sélectionner le caractère à utiliser.

- Chaque entrée peut contenir 8 caractères.
- Utilisez ▼ pour changer le caractère dans l'ordre suivant, ou bien appuyez sur ▲ pour changer le caractère dans l'ordre inverse:
A à Z, espace, 0 à 9, espace, #, *, +, etc.

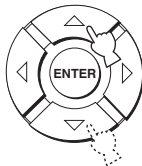

- 3 Répétez les opérations 1 à 2 pour renommer chaque entrée.

- 4 Appuyez sur ENTER pour la dégager.

Le nouveau nom est enregistré et la page précédente est rétablie.

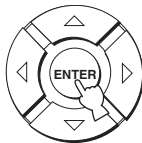

■ HDMI SET (Réglages HDMI)

Utilisez ce paramètre pour changer les sortie/entrée audio/vidéo HDMI pour qu'elles correspondent à l'appareil raccordé.

Choix: SUPPORT AUDIO (Support audio),
VIDEO INFO (Informations vidéo),
UP-SCALING (Optimisation en HDMI),
ASPECT RATIO (Format HDMI),
HDMI CONTROL (Commande HDMI)

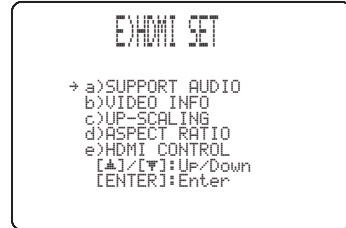

SUPPORT AUDIO (Support audio)

Utilisez ce paramètres pour sélectionner si les signaux audio HDMI doivent être lus sur cet appareil ou sur un autre appareil HDMI raccordé à la prise HDMI OUT de cet appareil.

Choix: **YSP-4000**, OTHER



Remarques

- Ce réglage agit lorsque HDMI CONTROL a pour valeur OFF (voir page 87).
- Les signaux vidéo HDMI entrant par une des prises HDMI IN de cet appareil ressortent toujours par la prise HDMI OUT de cet appareil.
- Ce réglage n'agit pas lorsque HDMI CONTROL a pour valeur ON. Cet appareil suit le réglage du téléviseur à commande HDMI.

VIDEO INFO (Informations vidéo)

Utilisez ce paramètre pour afficher des informations vidéo sur le signal d'entrée actuel.

Choix: HDMI SIGNAL, HDMI RES., HDMI ERROR

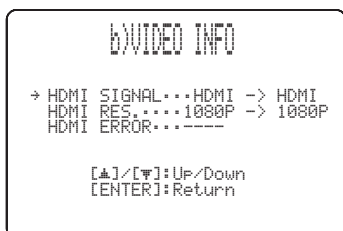

- Sélectionnez HDMI SIGNAL pour afficher le type des signaux d'entrée/sortie HDMI.
- Sélectionnez HDMI RES. pour afficher la résolution des signaux d'entrée/sortie HDMI.
- Sélectionnez HDMI ERROR pour afficher le message d'erreur des sources HDMI ou des appareils raccordés (voir page 111 pour de plus amples informations).

UP-SCALING (Optimisation en HDMI)

Utilisez ce paramètre pour activer ou désactiver l'optimisation en HDMI des signaux vidéo analogiques présents aux prises vidéo composite et composantes pour obtenir des signaux vidéo analogiques optimisés à la résolution HDMI OUT. Cet appareil accroît la résolution des signaux vidéo analogiques de la façon suivante:

- 480i (NTSC)/576i (PAL) → 480p (NTSC)/576p (PAL), 1080i ou 720p
- 480p (NTSC)/576p (PAL) → 1080i ou 720p

Choix: OFF, **THROUGH**, 480p (ou 576p), 1080i, 720p

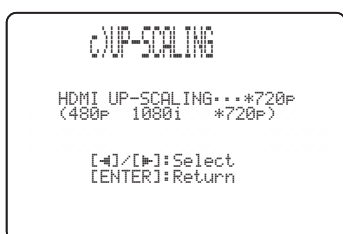

- Sélectionnez OFF pour désactiver l'optimisation en HDMI.
- Sélectionnez THROUGH pour ne pas optimiser les signaux vidéo analogiques.
- Sélectionnez 480p (ou 576p), 1080i ou 720p pour optimiser les signaux vidéo analogiques à la résolution 480p (ou 576p), 1080i ou 720p.

Remarques

- Lorsque "MONITOR CHECK" est réglé sur "YES", cet appareil reçoit les informations indiquant les résolutions vidéo disponibles sur le moniteur vidéo raccordé par la prise HDMI, et une des résolutions prises en charge par le moniteur vidéo peut être sélectionnée dans "UP-SCALING" (voir page 97).
- Lorsque "MONITOR CHECK" est réglé sur "SKIP", une astérisque (*) apparaît à la gauche de la ou des résolutions disponibles pour le signal vidéo (voir page 97).

ASPECT RATIO (Format HDMI)

Utilisez ce paramètre pour sélectionner le format d'image pour les signaux vidéo analogique présents à la prise HDMI OUT.

Choix: **THROUGH**, 16:9 Normal, Smart Zoom



- Sélectionnez THROUGH si vous ne voulez pas régler le format des signaux vidéo HDMI.
- Sélectionnez 16:9 Normal pour afficher des images de format 4:3 sur un moniteur vidéo de format 16:9. Des bandes noires apparaissent sur la gauche et la droite de l'image.
- Sélectionnez Smart Zoom pour adapter les images de format 4:3 au format 16:9 de votre moniteur vidéo.

Remarques

- Lorsque "UP-SCALING" a pour valeur "THROUGH", vous ne pouvez pas régler le paramètre "ASPECT RATIO".
- Lorsque "ASPECT RATIO" est réglé sur "Smart Zoom", les images vidéo sont étirées sur les bords du moniteur vidéo.
- Lorsque les signaux vidéo sont transmis aux prises HDMI IN ou lorsque les signaux sont transmis dans la résolution 720p ou 1080i, le réglage de "ASPECT RATIO" n'a aucun effet sur les signaux vidéo sortant par la prise HDMI OUT.

HDMI CONTROL (Commande HDMI)

Utilisez cette fonction pour mettre en relation cet appareil et un téléviseur à commande HDMI via la liaison HDMI. Vous pourrez alors mettre sous et hors tension, sélectionner le mode d'entrée et régler le niveau de sortie de cet appareil en utilisant le boîtier de télécommande fourni avec votre téléviseur à commande HDMI. Pour le détail, voir "Utilisation de la fonction de commande HDMI" à la page 75.

Choix: OFF, **ON**

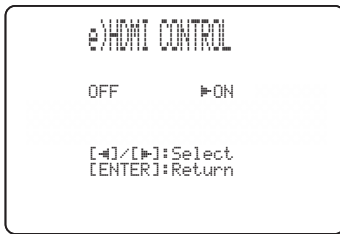

- Sélectionnez ON pour valider la commande HDMI. Les signaux transmis aux prises HDMI IN ressortent par la prise HDMI OUT lorsque cet appareil est en mode de veille.
- Sélectionnez OFF pour invalider la commande HDMI. Les signaux transmis aux prises HDMI IN ne ressortent pas par la prise HDMI OUT lorsque cet appareil est en mode d'attente.

■ **XM ANTENNA LEVEL
(Niveau de l'antenneXM)
(Modèles pour les États-Unis et le
Canada seulement)**

Utilisez ce paramètre pour indiquer le niveau de réception actuel des signaux XM Satellite Radio. Pour améliorer la réception, orientez le XM Mini-Tuner Dock raccordé de manière à obtenir un niveau de réception égal ou supérieur à 60%.

Indications affichées: NONE, 0 à 100%



Remarque

“NONE” s’affiche si le XM Mini-Tuner Dock n’est pas relié à cet appareil. Dans ce cas, vérifiez les raccordements d’antennes (voir page 5 dans le guide de référence).

DISPLAY MENU

Utilisez ce menu pour régler les différents paramètres qui déterminent l’affichage.

SET MENU → MANUAL SETUP → DISPLAY MENU



■ **F.DISPLAY SET
(Réglages de l’afficheur de la face avant)**

Utilisez ce paramètre pour régler la luminosité et d’autres paramètres de l’afficheur de la face avant.

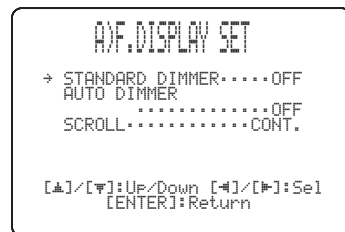

STANDARD DIMMER (Standard)

Cette option sert à régler la luminosité de l’afficheur de la face avant lorsque vous utilisez les touches de la face avant ou celles du boîtier de télécommande pour commander l’appareil. Choix: -2, -1, **OFF**

AUTO DIMMER (Atténuation automatique)

Si aucune opération n’est réalisée pendant la période de temps indiquée, la luminosité de l’afficheur de la face avant s’atténue. Utilisez ce paramètre pour régler la luminosité de l’afficheur de la face avant dans un tel cas. Choix: **OFF** (la même luminosité que le réglage STANDARD DIMMER), -1 à -3 (selon le réglage STANDARD DIMMER), DISPLAY OFF

**SCROLL (Défilement sur l’afficheur de la face avant)
(Modèles pour les États-Unis, le Canada et
l’Australie seulement)**

Utilisez ce paramètre pour sélectionner le mode d’affichage d’informations sur l’afficheur de la face avant lorsque vous utilisez votre iPod ou la XM Satellite Radio. Choix: **CONT.**, ONCE

- Sélectionnez CONT. pour faire défiler en continu l’affichage.
- Sélectionnez ONCE pour faire défiler une fois l’affichage, puis laisser afficher seulement les 15 premiers caractères.

■ OSD SET (Réglages OSD)

Utilisez ce paramètre pour spécifier la position et la durée de l'affichage des menus sur l'écran de télévision.

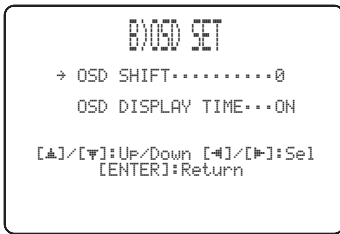

OSD SHIFT (Position OSD)

Utilisez ce menu pour positionner verticalement l'affichage des menus sur l'écran de télévision. Choisissez une valeur inférieure – (moins) pour monter la position des menus sur l'écran de télévision, et une valeur supérieure + (plus) pour l'abaisser.

Choix: –5 à +5

Réglage initial: 0

OSD DISPLAY TIME (Durée d'affichage des menus sur l'écran de télévision) (Modèles pour les États-Unis, le Canada et l'Australie seulement)

Utilisez ce paramètre pour indiquer la durée d'affichage des menus sur l'écran de télévision après une opération.

Choix: **ON**, 10s, 30s

- Sélectionnez **ON** pour laisser le menu afficher sur l'écran de télévision.
- Sélectionnez 10s pour que le menu s'éteigne 10 secondes après une opération.
- Sélectionnez 30s pour que le menu s'éteigne 30 secondes après une opération.



La durée d'affichage des menus sur l'écran de télévision ne peut être réglée que pour le iPod et XM Satellite Radio (Modèles pour les États-Unis et le Canada seulement). Pour de plus amples informations, voir pages 4 et 10 du guide de référence.

■ UNIT SET (Unité de mesure)

Utilisez de menu pour changer l'unité de mesure affichée.

Choix: **METERS** (Modèles pour l'Australie, l'Europe, l'Asie et la Corée), **FEET** (Modèles pour les États-Unis et le Canada)



- Choisissez **METERS** pour saisir les distances en mètre.
- Choisissez **FEET** pour saisir les distances en pieds.

Remarque

Si vous changez ce réglage, les réglages de faisceaux sonores peuvent changer.

Réglage de la balance audio

Vous pouvez régler le niveau de sortie des faisceaux sonores sur chaque voie à l'aide du signal d'essai ou la sortie audio dans chaque mode de faisceaux pour obtenir un son d'ambiance plus proche de la réalité.

Utilisation du signal d'essai

Le générateur de signal d'essai permet l'émission, depuis chaque voie, d'un son qui vous apporte le moyen de réaliser un équilibrage global.

Utilisez-le pour régler le volume de chaque voie pour qu'elles paraissent toutes au même niveau depuis votre position d'écoute.

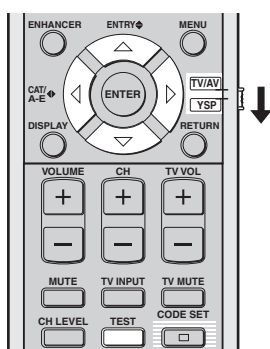

(Modèles pour les États-Unis et le Canada)

1 Réglez le sélecteur de mode de fonctionnement sur YSP.

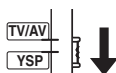

2 Appuyez sur TEST.

“TEST FRONT L” apparaît sur l’afficheur de la face avant et le signal d’essai est émis par la voie avant gauche.



3 Utilisez \triangle / ∇ pour sélectionner la voie à régler.

Les indications sur l’afficheur de la face avant changent de la façon suivante:

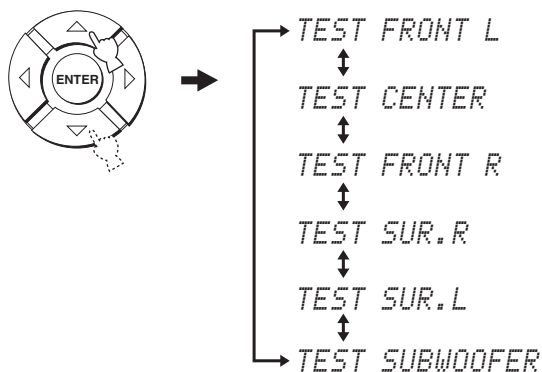

Remarque

“TEST SUBWOOFER” n’est disponible que si un caisson de graves est relié à cet appareil et si SWFR est sélectionné pour BASS OUT dans SOUND MENU (voir page 83).

4 Utilisez \triangleleft / \triangleright pour régler le niveau de sortie.

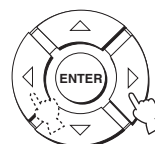

Plage de réglage: -10,0 dB à +10,0 dB

- 5 Appuyez sur TEST lorsque les réglages sont terminés.



Remarques

- Les niveaux des voies ne peuvent pas être réglés lorsque la lecture stéréo sur 2 voies ou 5 voies (voir page 62), My Beam (voir page 63) ou My Surround (voir page 57) est sélectionné comme mode de faisceaux.
- Les voies "FRONT L/R" ne peut pas être réglées lorsque Stereo plus 3 Beam est sélectionné comme mode de faisceaux (voir page 57).
- Les voies "FRONT L/R" sont automatiquement réglées en fonction des réglages effectués pour les autres voies lorsque Stereo plus 3 Beam ou la lecture stéréo est sélectionné comme mode de faisceaux (voir pages 57 et 62).



Si le niveau d'une des voies ne peut pas être réglé, "--dB" apparaîtra sur l'afficheur de la face avant.

Utilisation du signal audio en cours de lecture

Il est possible de régler manuellement le niveau de chaque voie tout en écoutant une source, par exemple un DVD.

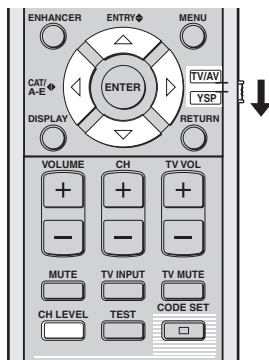

(Modèles pour les États-Unis et le Canada)

- 1 Réglez le sélecteur de mode de fonctionnement sur YSP.

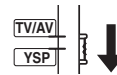

- 2 Appuyez plusieurs fois de suite sur CH LEVEL (ou appuyez sur CH LEVEL et sur \triangle / ∇) pour sélectionner la voie que vous voulez régler.

Les indications sur l'afficheur de la face avant changent de la façon suivante:

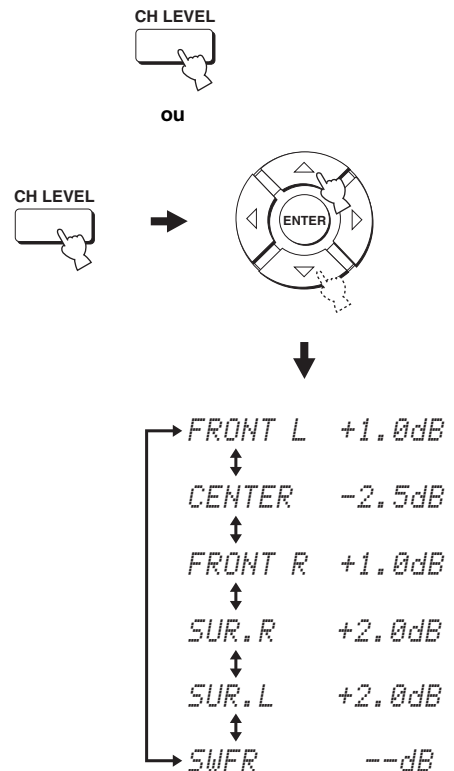

Remarque

La voie "SWFR" n'est disponible que si un caisson de graves est relié à cet appareil et si SWFR est sélectionné pour BASS OUT dans SOUND MENU (voir page 82).

3 Utilisez ◀ / ▶ pour régler le niveau de sortie.

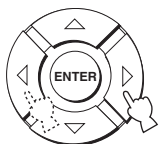

Plage de réglage: -10,0 dB à +10,0 dB

4 Attendez quelques secondes sans toucher à l'appareil lorsque le réglage est terminé.

Remarques

- Les niveaux des voies ne peuvent pas être réglés lorsque la lecture stéréo sur 2 voies ou 5 voies (voir page 62) ou My Surround (voir page 57) est sélectionné comme mode de faisceaux.
- Les voies "FRONT L/R" ne peut pas être réglées lorsque Stereo plus 3 Beam est sélectionné comme mode de faisceaux (voir pages 57).
- Seule la voie CENTER peut être réglée lorsque My Beam est sélectionné comme mode de faisceaux (voir page 63).
- Les voies "FRONT L/R" sont automatiquement réglées en fonction des réglages effectués pour les autres voies lorsque Stereo plus 3 Beam ou la lecture stéréo est sélectionné comme mode de faisceaux (voir pages 57 et 62).



Si le niveau d'une des voies ne peut pas être réglé, "--dB" apparaîtra sur l'afficheur de la face avant.

Sélection de la source d'entrée

Le type de signaux audio à transmettre par la source sélectionnée peut être choisie en de préférences personnelles ou de la source. Cette fonction est disponible pour les sources TV/STB, DVD, AUX1 et AUX2.



Il est conseillé de régler le mode d'entrée sur AUTO dans la plupart des cas.

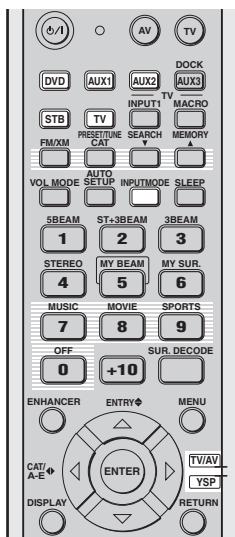

(Modèles pour les États-Unis et le Canada)

1 Réglez le sélecteur de mode de fonctionnement sur YSP.

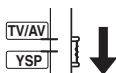

2 Appuyez sur une des touches de sélection d'entrée pour sélectionner la source d'entrée souhaitée.

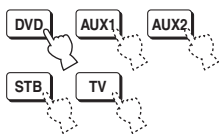

3 Appuyez plusieurs fois de suite sur INPUTMODE pour changer de mode d'entrée.

INPUTMODE

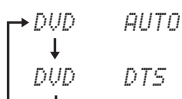

Lorsque vous sélectionnez DVD comme source

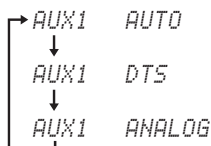

Lorsque vous sélectionnez AUX1 comme source

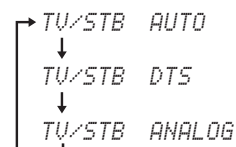

Lorsque vous sélectionnez TV ou STB comme source

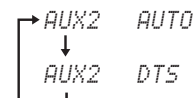

Lorsque vous sélectionnez AUX2 comme source

Remarque

ANALOG n'est pas disponible comme mode d'entrée pour les fonctions DVD et AUX2.

• AUTO

Ce mode sélectionne automatiquement les signaux d'entrée audio dans l'ordre suivant:

- 1) HDMI
- 2) Numérique
- 3) Analogique



Utilisez ce mode d'entrée dans la plupart des cas.

• DTS

Ce mode ne sélectionne que les signaux numériques au format DTS.

Comparé à AUTO, ce mode apporte une plus grande stabilité de lecture pour la lecture de CD ou de LD enregistrés en DTS.

• ANALOG

Ce mode ne sélectionne que les signaux analogiques.

Si des signaux numériques et des signaux analogiques sont fournis en même temps, seuls les signaux analogiques seront sélectionnés.



Vous pouvez choisir le mode d'entrée qui doit être adopté par défaut au moment où l'appareil est mis en service en réglant INPUT MODE dans INPUT MENU (voir page 85).

Réglage des paramètres du système

Cet appareil comprend d'autres menus qui apparaissent sur l'afficheur de la face avant. Ces menus proposent d'autres options qui peuvent être utilisées pour régler ou personnaliser les fonctions de cet appareil.

Remarque

Lorsque "F.PANEL KEY" est réglé sur "F.PANEL: OFF" (voir page 100), STANDBY/ON sur la face avant ne peut pas être utilisé. Utilisez à la place STANDBY/ON du boîtier de télécommande pour régler les paramètres du système.

Utilisation des paramètres du système

Procédez de la façon suivante pour accéder aux paramètres du système.

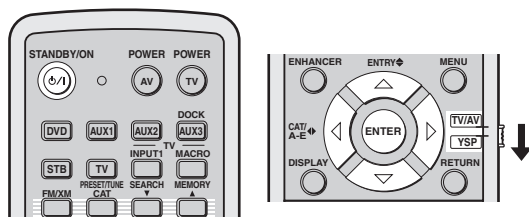
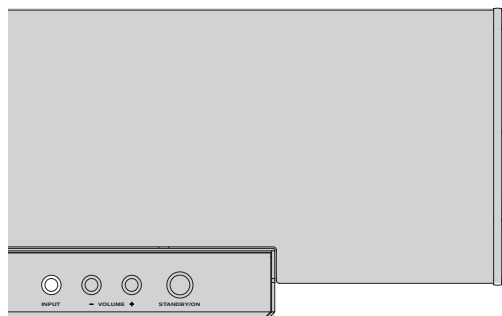

(Modèles pour les États-Unis et le Canada)

- 2 Tout en maintenant INPUT enfoncé sur la face avant, appuyez sur STANDBY/ON du boîtier de télécommande pour mettre cet appareil sous tension.

"MEMORY PROTECT" apparaît sur l'afficheur de la face avant.

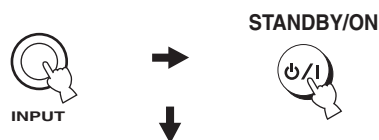

- 3 Relâchez INPUT sur la face avant.

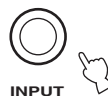

- 1 Appuyez sur STANDBY/ON sur le boîtier de télécommande pour mettre l'appareil hors tension.

STANDBY/ON



Réglage de MEMORY PROTECT

Vous pouvez protéger les réglages sauvegardés dans la mémoire pour qu'ils ne risquent pas d'être effacés ou changés par inadvertance.

1 Répétez les opérations 1 à 3 dans "Utilisation des paramètres du système" à la page 94.

2 Réglez le sélecteur de mode de fonctionnement sur YSP.

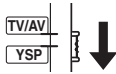

3 Assurez-vous que "MEMORY PROTECT" apparaît sur l'afficheur de la face avant et appuyez sur ENTER.

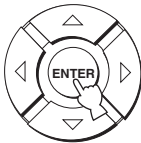

4 Appuyez sur ◀ / ▶ pour sélectionner "PROTECT: ON" ou "PROTECT: OFF".

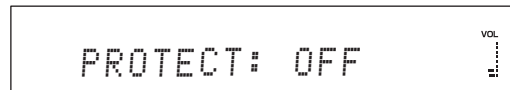
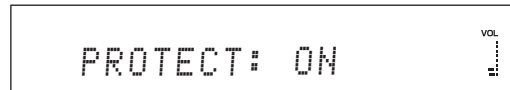
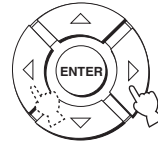

- Sélectionnez PROTECT: ON pour rendre la protection effective.
- Sélectionnez PROTECT: OFF pour annuler la protection.

5 Appuyez sur STANDBY/ON du boîtier de télécommande pour mettre cet appareil en mode de veille.

STANDBY/ON



Le nouveau réglage de volume sera effectif la prochaine fois que l'appareil sera mis en service.

Réglage de MAX VOLUME

Vous pouvez régler le niveau sonore maximal de l'appareil pour qu'il n'émette pas de son plus fort.

1 Répétez les opérations 1 à 3 dans "Utilisation des paramètres du système" à la page 94.

2 Réglez le sélecteur de mode de fonctionnement sur YSP.

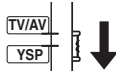

3 Appuyez sur \triangle / ∇ de sorte que "MAX VOLUME SET" apparaisse sur l'afficheur de la face avant.

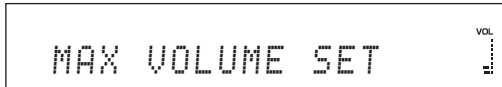
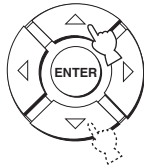

4 Appuyez sur ENTER.

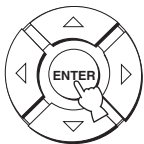

5 Appuyez sur \triangle / ∇ pour régler le niveau sonore maximal.

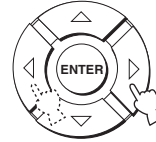

Plage de réglage: MAX, 99 à 01, MIN
Incrément de réglage : 1

6 Appuyez sur STANDBY/ON du boîtier de télécommande pour mettre cet appareil en mode de veille.

STANDBY/ON



Le nouveau réglage de volume sera effectif la prochaine fois que l'appareil sera mis en service.

Réglage de TURN ON VOLUME

Le niveau de volume initial, valide à la mise sous tension de l'appareil, peut être spécifié.

1 Répétez les opérations 1 à 3 dans "Utilisation des paramètres du système" à la page 94.

2 Réglez le sélecteur de mode de fonctionnement sur YSP.

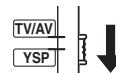

- 3** Appuyez sur \triangle / ∇ de sorte que “TURN ON VOLUME” apparaisse sur l’afficheur de la face avant.

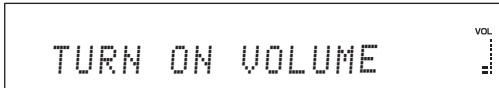

- 4** Appuyez sur ENTER.

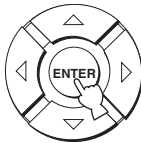

- 5** Appuyez sur $\triangleleft / \triangleright$ pour régler le niveau de volume initial.

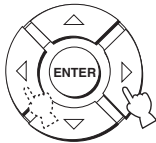

Plage de réglage: MAX, 99 à 01, OFF
Incrément de réglage : 1

- 6** Appuyez sur STANDBY/ON du boîtier de télécommande pour mettre cet appareil en mode de veille.

STANDBY/ON



Le nouveau réglage de volume sera effectif la prochaine fois que l’appareil sera mis en service.

Réglage de MONITOR CHECK

Utilisez ce paramètre pour activer ou désactiver la fonction de contrôle de moniteur de cet appareil. Lorsque ce paramètre est réglé sur “YES”, cet appareil reçoit les informations indiquant les résolutions de signaux vidéo disponibles sur le moniteur vidéo raccordé par la prise HDMI (voir page 22). Si votre moniteur vidéo n’est pas compatible avec les résolutions de 1080i et/ou 720p, vous ne pourrez pas sélectionner “1080i” et/ou “720p” dans “UP-SCALING” (voir page 87).

- 1** Répétez les opérations 1 à 3 dans “Utilisation des paramètres du système” à la page 94.

- 2** Réglez le sélecteur de mode de fonctionnement sur YSP.

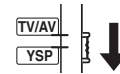

- 3** Appuyez sur \triangle / ∇ de sorte que “MONITOR CHECK” apparaisse sur l’afficheur de la face avant.

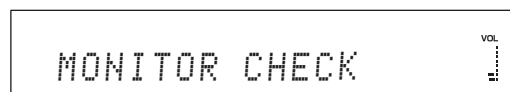
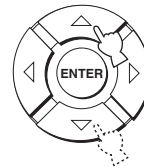

- 4** Appuyez sur ENTER.

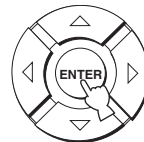

- 5 Appuyez sur ◀ / ▶ pour sélectionner “MON CHK: YES” ou “MON CHK: SKIP”.

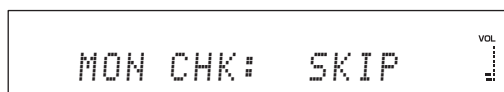
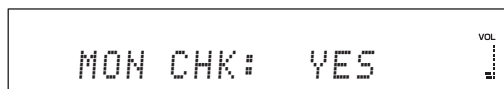
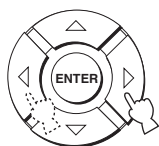

- Sélectionnez MON CHK: YES pour activer la fonction de contrôle de moniteur.
- Sélectionnez MON CHK: SKIP pour désactiver la fonction de contrôle de moniteur.

- 6 Appuyez sur STANDBY/ON du boîtier de télécommande pour mettre cet appareil en mode de veille.

STANDBY/ON



Le nouveau réglage de volume sera effectif la prochaine fois que l'appareil sera mis en service.

Remarque

Si vous changez le réglage de “MONITOR CHECK”, “UP-SCALING” se règle automatiquement sur “OFF” (voir page 87).

Réglage de DEMO MODE

La sortie des faisceaux sonores de cet appareil peut être testée pour en vérifiant la qualité sonore.

- 1 Répétez les opérations 1 à 3 dans “Utilisation des paramètres du système” à la page 94.

- 2 Réglez le sélecteur de mode de fonctionnement sur YSP.

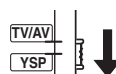

- 3 Appuyez sur ▲ / ▼ de sorte que “DEMO MODE” apparaisse sur l’afficheur de la face avant.

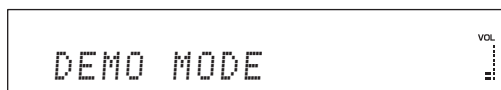

- 4 Appuyez sur ENTER.

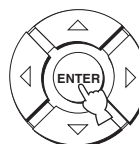

- 5 Appuyez sur ◀ / ▶ pour sélectionner “DEMO: ON” ou “DEMO: OFF”.

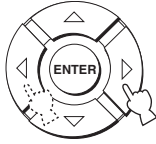

- Sélectionnez DEMO: ON pour activer le mode de démonstration.
- Sélectionnez DEMO: OFF pour désactiver le mode de démonstration.

- 6 Appuyez sur STANDBY/ON du boîtier de télécommande pour mettre cet appareil en mode de veille.

STANDBY/ON



Le nouveau réglage de volume sera effectif la prochaine fois que l'appareil sera mis en service. Appuyez sur ENTER pendant la lecture des sources pour tester le faisceau sonore. Le faisceau sonore sort de la gauche puis de la droite. Appuyez une nouvelle fois sur ENTER pour arrêter le faisceau.

Réglage de PANEL INPUT KEY

Vous pouvez désactiver la saisie (INPUT) sur la face avant lors des réglages du système.

- 1 Répétez les opérations 1 à 3 dans “Utilisation des paramètres du système” à la page 94.
- 2 Réglez le sélecteur de mode de fonctionnement sur YSP.

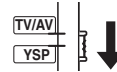

- 3 Appuyez sur ▲ / ▼ de sorte que “PANEL INPUT KEY” apparaisse sur l'afficheur de la face avant.

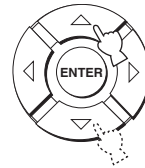

- 4 Appuyez sur ENTER.

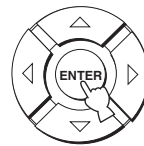

- 5 Appuyez sur ◀ / ▶ pour sélectionner “P.INPUT: ON” ou “P.INPUT: OFF”.

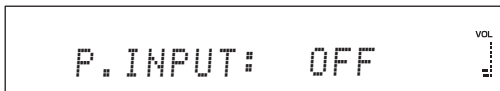
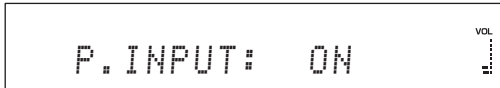
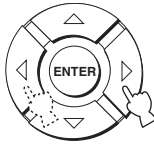

- Sélectionnez P.INPUT: ON pour activer la touche INPUT sur la face avant.
- Sélectionnez P.INPUT: OFF pour désactiver la touche INPUT sur la face avant. “F.PANEL KEY” se règle automatiquement sur “ON”.

- 6 Appuyez sur STANDBY/ON du boîtier de télécommande pour mettre cet appareil en mode de veille.

STANDBY/ON



Le nouveau réglage de volume sera effectif la prochaine fois que l'appareil sera mis en service.

Désactivation des touches de la face avant

Vous pouvez désactiver les touches de la face avant lors des réglages des paramètres du système.

- 1 Répétez les opérations 1 à 3 dans “Utilisation des paramètres du système” à la page 94.
- 2 Réglez le sélecteur de mode de fonctionnement sur YSP.

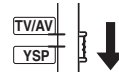

- 3 Appuyez sur ▲ / ▼ de sorte que “F.PANEL KEY” apparaisse sur l'afficheur de la face avant.

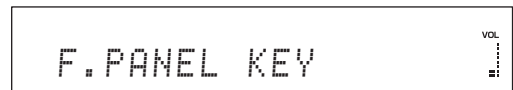
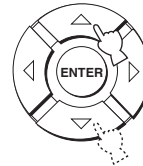

- 4 Appuyez sur ENTER.

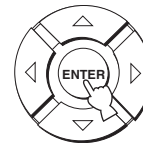

- 5 Appuyez sur ◀ / ▶ pour sélectionner “F.PANEL: ON” ou “F.PANEL: OFF”.

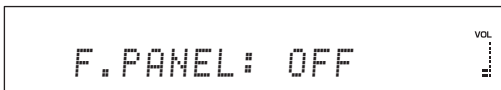
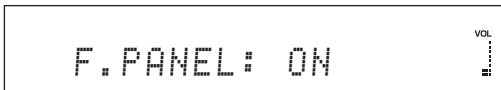
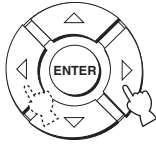

- Sélectionnez F.PANEL: ON pour valider les touches de la face avant.
- Sélectionnez F.PANEL: OFF pour désactiver les touches de la face avant. “P.INPUT” se règle automatiquement sur “ON”.

- 6 Appuyez sur STANDBY/ON du boîtier de télécommande pour mettre cet appareil en mode de veille.

STANDBY/ON



Le nouveau réglage de volume sera effectif la prochaine fois que l'appareil sera mis en service.

Réglage de FACTORY PRESET

Vous pouvez rétablir tous les réglages par défaut de cet appareil. Cette opération a pour effet de rétablir les valeurs initiales de TOUS les paramètres de SET MENU.

Remarque

Après cette opération, vous devez exécuter une nouvelle fois AUTO SETUP pour réajuster le son en fonction de l'environnement sonore.

- 1 Répétez les opérations 1 à 3 dans “Utilisation des paramètres du système” à la page 94.

- 2 Réglez le sélecteur de mode de fonctionnement sur YSP.

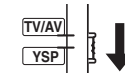

- 3 Appuyez sur ▲ / ▼ de sorte que “FACTORY PRESET” apparaisse sur l'afficheur de la face avant.

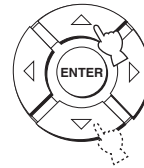

- 4 Appuyez sur ENTER.

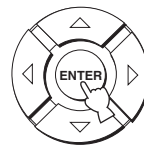

- 5** Appuyez sur ◀ / ▶ pour sélectionner “PRESET: RESET” ou “PRESET: CANCEL”.

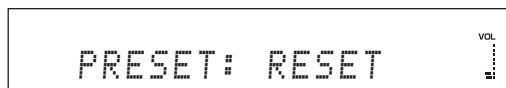
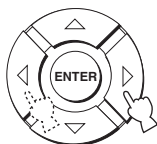

- Sélectionnez PRESET: RESET pour rétablir tous les réglages actuels.
- Sélectionnez PRESET: CANCEL pour annuler cette opération.

- 6** Appuyez sur STANDBY/ON du boîtier de télécommande pour mettre cet appareil en mode de veille.

STANDBY/ON



Le nouveau réglage de volume sera effectif la prochaine fois que l'appareil sera mis en service.

Caractéristiques du boîtier de télécommande

Le boîtier de télécommande est conçu pour agir sur cet appareil et sur d'autres appareils AV fabriqués par Yamaha et d'autres sociétés. Pour agir sur d'autres appareils, vous devez programmer les codes de commande appropriés et régler le sélecteur de mode de fonctionnement sur TV/AV pour changer la section de commande.

Remarque

Il se peut que vous soyez dans l'incapacité d'agir sur l'appareil AV externe bien que vous ayez convenablement enregistré le code de commande qui lui correspond. En ce cas, employez le boîtier de télécommande qui vous a été fourni avec l'appareil.

Enregistrement des codes de commande

Vous pouvez commander d'autres appareils en enregistrant les codes de commande qui conviennent. Les codes peuvent être définis pour chaque fonction (DVD, AUX1, AUX2, STB et TV).

Pour déterminer quel code utiliser, voir "Liste des codes de commande" à la fin de ce mode d'emploi.

Témoin de transmission

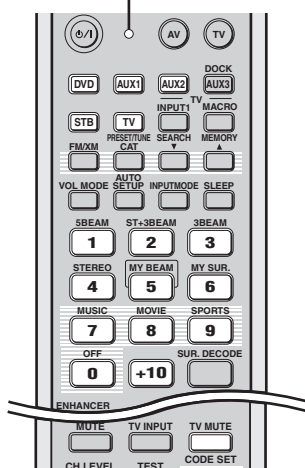

(Modèles pour les États-Unis et le Canada)

- 1 Maintenez CODE SET enfoncé et appuyez sur une des touches de sélection d'entrée pour sélectionner la source d'entrée pour laquelle le code de commande doit être spécifié.**

Le témoin de transmission clignote deux fois et reste allumé.

Passer à l'étape 2 tout en tenant CODE SET enfoncé.

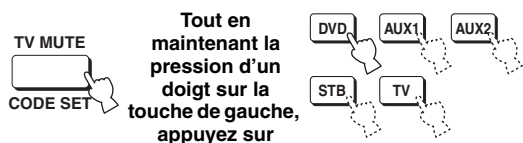

- 2 Appuyez sur les touches numériques pour introduire le code de commande tout en tenant CODE SET enfoncé.**

Exemple de réglage: Yamaha Section d'entrée DVD



- 3 Voir "Commande des autres appareils" à la page 104 pour connaître la manière d'agir sur l'appareil extérieur au moyen du boîtier de télécommande de cet appareil-ci.**

Si l'appareil externe répond convenablement aux ordres, l'enregistrement du code de commande a été fructueux.

Si l'appareil ne répond pas aux ordres, cela peut vouloir dire que le code de commande était incorrect. Assurez-vous que le code de commande est correct. Reportez-vous à la "Liste des codes de commande" à la fin de ce manuel et recommencez à partir de l'étape 1.

Remarque

Si plusieurs codes sont prévus pour le fabricant de l'appareil, essayez chaque code l'un après l'autre pour déterminer celui qui convient.

Si les piles sont retirées pendant plus de deux minutes, ou si elles sont complètement usagées, le contenu de la mémoire est effacé. Si le contenu de la mémoire est effacé, introduisez des piles neuves puis enregistrez une nouvelle fois les codes de commande. Lors du remplacement des piles, prenez soin de n'appuyer sur aucune touche du boîtier de télécommande. En effet, une pression sur une touche efface alors le contenu de la mémoire.

Commande des autres appareils

■ Utilisation du téléviseur

Réglez le sélecteur de mode de fonctionnement sur TV/AV et appuyez sur TV pour sélectionner le téléviseur comme source d'entrée.

La section de commande du boîtier de télécommande agit maintenant sur le téléviseur.

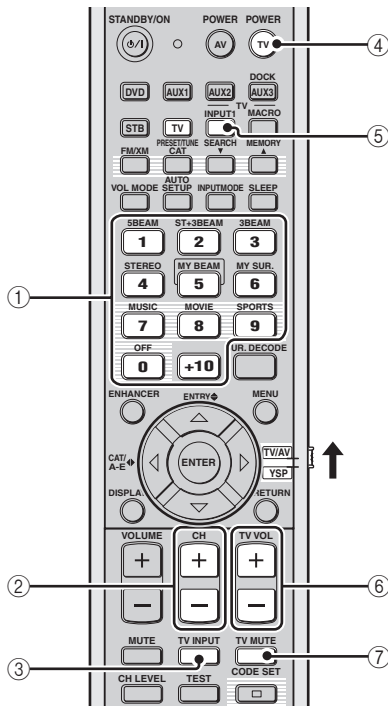

(Modèles pour les États-Unis et le Canada)

① Touches numériques

Pour choisir le canal de télévision.

② CH +/-

Pour sélectionner les chaînes de télévision.

③ TV INPUT

Pour choisir la source pour le téléviseur.

④ TV POWER

Pour mettre le téléviseur en ou hors service.

⑤ TV INPUT1

Pour choisir la source pour le téléviseur.

⑥ TV VOL +/-

Pour régler le niveau de sortie du téléviseur.

⑦ TV MUTE

Pour couper momentanément les sons du téléviseur.

■ Utilisation du lecteur/enregistreur de DVD

Réglez le sélecteur de mode de fonctionnement sur TV/AV et appuyez sur DVD pour sélectionner DVD comme source d'entrée.

La section de commande du boîtier de télécommande agit maintenant sur le lecteur de DVD.

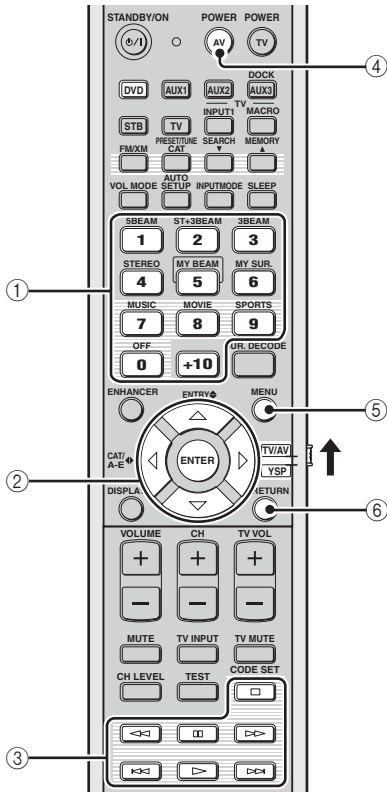

(Modèles pour les États-Unis et le Canada)

① Touches numériques

Pour saisir des caractères numériques.

② Touches de déplacement du curseur $\triangle / \nabla / \leftarrow / \rightarrow$, ENTER

Pour sélectionner un poste du menu du DVD.

③ Touches d'exploitation pour les lecteurs de DVD

Pour effectuer des opérations, lecture, arrêt, etc. sur votre lecteur/enregistreur de DVD.

④ AV POWER

Pour mettre en ou hors service votre lecteur de DVD.

⑤ MENU

Pour afficher le menu du DVD.

⑥ RETURN

Pour revenir à la page précédente du menu du DVD ou quitter le menu du DVD.

■ Utilisation de votre STB (Télévision câblée/Tuner satellite)

Réglez le sélecteur de mode de fonctionnement sur TV/AV et appuyez sur STB pour sélectionner STB comme source d'entrée.

La section de commande du boîtier de télécommande agit maintenant sur le STB.

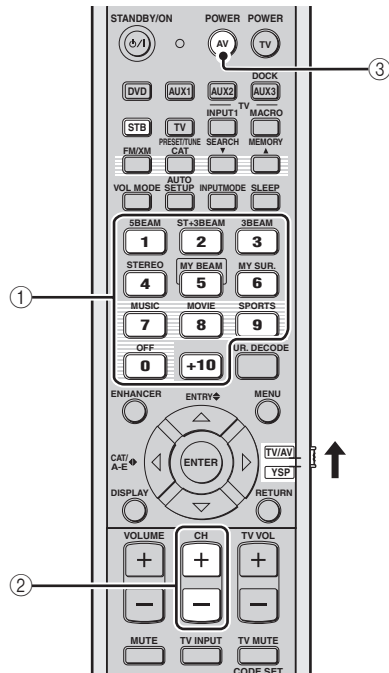

(Modèles pour les États-Unis et le Canada)

① Touches numériques

Pour saisir des caractères numériques.

② CH +/-

Pour sélectionner les chaînes STB.

③ AV POWER

Pour mettre le STB en ou hors service.

■ Utilisation du magnétoscope

Réglez le sélecteur de mode de fonctionnement sur TV/AV et appuyez sur AUX1 pour sélectionner VCR comme source d'entrée.

La section de commande du boîtier de télécommande agit maintenant sur le tuner AUX1.



Cette opération est disponible lorsque votre magnétoscope est raccordé aux prises AUX 1 AUDIO IN de cet appareil.

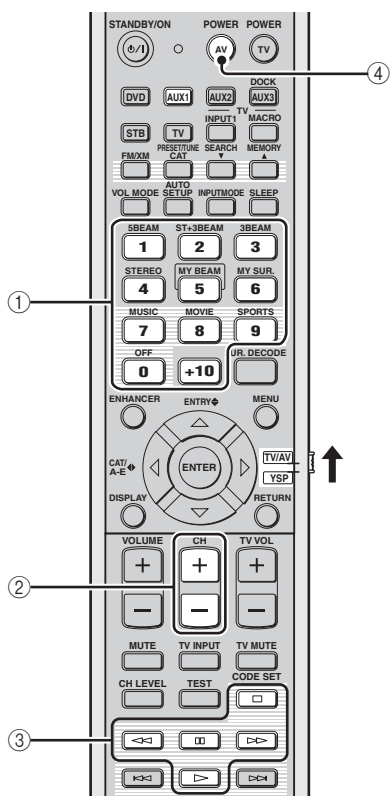

(Modèles pour les États-Unis et le Canada)

① Touches numériques

Pour saisir des caractères numériques.

② CH +/-

Pour sélectionner les canaux disponibles pour le magnétoscope.

③ Touches d'exploitation pour les magnétoscopes

Pour effectuer des opérations, lecture, arrêt, etc. sur votre magnétoscope.

④ AV POWER

Pour mettre en ou hors service le magnétoscope.

Utilisation des macros TV

Les macros TV permettent d'effectuer toute une série d'opérations en appuyant sur une seule touche. Par exemple, pour lire un DVD il faut normalement mettre l'appareil en service, sélectionner DVD comme source d'entrée et appuyer sur la touche de lecture. Si vous utilisez la fonction macros TV, il vous suffira d'appuyer sur la touche macro DVD pour effectuer toutes ces opérations.

Remarques

- Veillez à programmer un code de commande pour le téléviseur avant de créer des macros.
- Si le téléviseur ne possède pas de tuner, le réglage de macros s'effectuera différemment.
- Si vous appuyez sur d'autres touches du boîtier de télécommande que celles utilisées pour le réglage de macros, la procédure sera annulée.
- Si les réglages ne sont pas effectués en l'espace de 10 secondes aux étapes 2 et 3, la procédure sera annulée. Dans ce cas, recommencez à partir de l'étape 1.

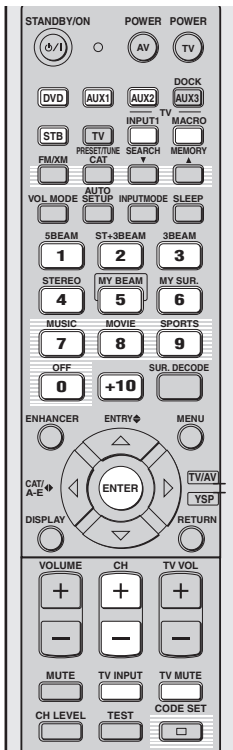

(Modèles pour les États-Unis et le Canada)

■ Réglages de macros pour un téléviseur avec tuner

- 1 Maintenez CODE SET enfoncé et appuyez sur une des touches de sélection d'entrée pour sélectionner la source d'entrée pour laquelle la macro doit être spécifiée.**

Passer à l'étape 2 tout en tenant CODE SET enfoncé.

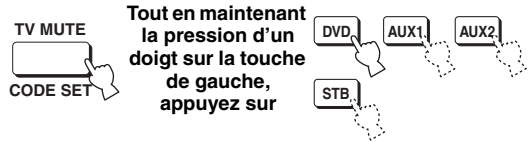

- 2 Tout en tenant CODE SET enfoncé, appuyez sur MACRO.**

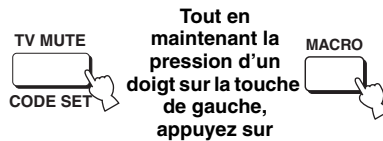

- 3 Appuyez sur CH +/- ou sur le pavé numérique pour sélectionner le canal de télévision.**

Assurez-vous que l'écran TV est remplacé par l'écran tuner.

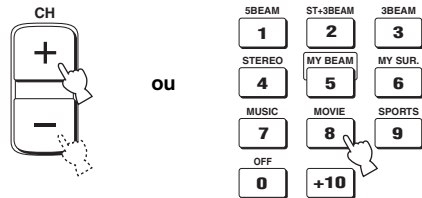

- 4 Appuyez plusieurs fois de suite sur TV INPUT jusqu'à ce que l'affichage de la source d'entrée sélectionnée à l'étape 1 apparaisse sur l'écran.**



- 5 Appuyez sur ENTER pour valider le réglage de la macro.**

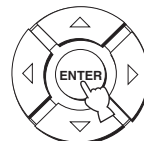

■ Réglages de macros pour un téléviseur sans tuner

- 1 Maintenez CODE SET enfoncé et appuyez sur une des touches de sélection d'entrée pour sélectionner la source d'entrée pour laquelle la macro doit être spécifiée.

Passez à l'étape 2 tout en tenant CODE SET enfoncé.

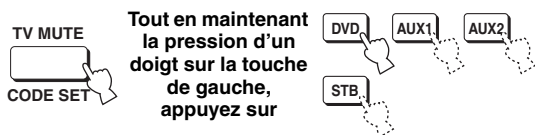

- 2 Tout en tenant CODE SET enfoncé, appuyez sur MACRO.

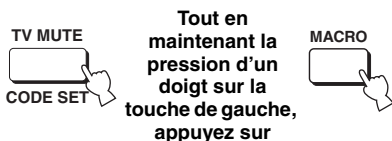

- 3 Appuyez sur INPUT1.

Assurez-vous que l'écran de l'entrée 1 s'affiche sur l'écran de télévision.



- 4 Appuyez plusieurs fois de suite sur TV INPUT jusqu'à ce que l'affichage de la source d'entrée sélectionnée à l'étape 1 apparaisse sur l'écran.



- 5 Appuyez sur ENTER pour valider le réglage.

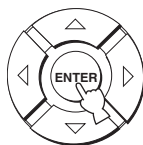

■ Utilisation des macros

Appuyez environ deux secondes sur une touche de sélection d'entrée pour sélectionner la source d'entrée qui doit être activée par une macro.

L'entrée TV change en même temps que le mode d'entrée.

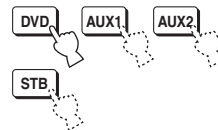

■ Annulation d'une macro

- 1 Maintenez CODE SET enfoncé et appuyez sur une des touches de sélection d'entrée pour sélectionner la source d'entrée pour laquelle la macro doit être annulée.

Passez à l'étape 2 tout en tenant CODE SET enfoncé.

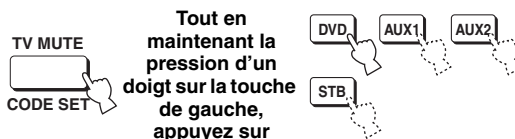

- 2 Tout en tenant CODE SET enfoncé, appuyez sur MACRO.

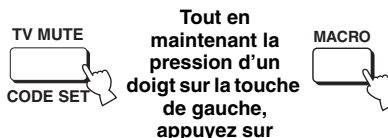

- 3 Sélectionnez ENTER pour annuler les macros.

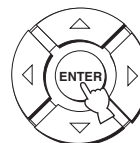

Guide de dépannage

Si vous avez le sentiment que l'appareil ne fonctionne pas convenablement, consultez le tableau ci-dessous. Si le problème que vous avez n'est pas mentionné dans la liste, ou si la solution proposée ne résout pas le problème, mettez l'appareil en mode d'attente, débranchez le câble d'alimentation secteur et contactez le revendeur ou le service après-vente agréé Yamaha le plus proche.

■ Généralités

Anomalies	Causes possibles	Actions correctives	Voir page
L'appareil ne se met pas en service lorsque vous appuyez sur STANDBY/ON, ou encore il repasse en veille quelques secondes après s'être mis en service.	Le câble d'alimentation secteur n'est pas bien enfoncé dans la prise secteur.	Enfoncez bien la prise du câble d'alimentation secteur dans la prise secteur.	31
	L'appareil a été soumis à une secousse électrique puissante (provoquée par exemple par un orage ou une décharge d'électricité statique).	Mettez l'appareil en veille, débranchez le câble d'alimentation secteur puis rebranchez-le environ 30 secondes plus tard et utilisez l'appareil comme à l'accoutumée.	—
L'appareil se met subitement en veille.	La température intérieure de l'appareil est excessive et le circuit de protection contre les surchauffes a été actionné.	Attendez environ une heure, le temps que l'appareil refroidisse, puis remettez-le en service.	—
	La minuterie a mis l'appareil hors service.	Mettez l'appareil en service et reprenez la lecture.	—
Absence de son.	Les raccordements des câbles d'entrée ou de sortie ne sont pas corrects.	Raccordez les câbles comme il convient. Si l'anomalie persiste, il se peut que les câbles soient défectueux.	20
	Aucune source convenable n'a été sélectionnée.	Choisissez une source convenable au moyen de INPUT ou des touches de sélection d'entrée.	47
	Le niveau de sortie est réglé au minimum.	Augmentez le niveau de sortie.	49
	Le silencieux fonctionne.	Appuyez sur MUTE ou VOLUME +/- pour rétablir le son et régler le niveau de sortie.	49
	Les signaux que cet appareil ne peut pas reproduire (par exemple les signaux PCM avec une fréquence d'échantillonnage de plus de 96 kHz) ne sont pas reçus.	Choisissez une source dont les signaux sont compatibles avec l'appareil.	—
		Changez les réglages système de l'appareil source.	—
	Les appareils HDMI raccordés à cet appareil ne prennent pas en charge les standards anticopie HDCP.	Raccordez des appareils HDMI prenant en charge les standards anticopie HDCP.	21
	SUPPORT AUDIO est réglé sur OTHER et les signaux audio HDMI ne sont pas lus sur cet appareil.	Réglez SUPPORT AUDIO sur YSP-4000 dans MANUAL SETUP.	86
Les sons disparaissent brusquement.	La minuterie a mis l'appareil hors service.	Mettez l'appareil en service et reprenez la lecture.	—
	Le silencieux fonctionne.	Appuyez sur MUTE ou VOLUME +/- pour rétablir le son et régler le niveau de sortie.	49
Absence de son de la part des voies chargées de reproduire les effets.	Vous écoutez la source ou l'émission en mode stéréo à 2 voies ou My Beam.	Appuyez sur une des touches de sélection de mode faisceaux sur le boîtier de télécommande de manière à sélectionner un mode de lecture multivoies, et écoutez à nouveau la source ou l'émission.	56
Absence de son de la part de la voie centrale.	Le niveau de sortie de la voie centrale est réglé au minimum.	Augmentez le niveau de sortie de la voie centrale.	90
Absence de son de la part des voies d'ambiance.	Le niveau de sortie des voies d'ambiance est réglé au minimum.	Augmentez le niveau de sortie des voies d'ambiance.	90

Anomalies	Causes possibles	Actions correctives	Voir page
Le caisson de graves n'émet aucun son.	BASS OUT dans SUBWOOFER SET est réglé sur FRONT.	Sélectionnez SWFR.	83
	La source ne fournit aucune fréquence grave.		
Distorsion, ou graves trop faibles.	La valeur de CROSS OVER de SUBWOOFER SET n'est pas convenablement choisie.	Choisissez pour CROSS OVER la valeur qui convient.	82
	Une des accentuations de l'écoute tardive est actuellement sélectionnée.	Désactivez les accentuations de l'écoute tardive.	71
Trop de graves.	TruBass est actuellement activé.	Désactivez TruBass.	84
	Le volume du caisson de grave est trop élevé.	Réduisez le volume du caisson de grave.	—
Les effets sonores d'ambiance sont inexistants.	La pièce d'écoute n'a pas une forme régulière.	Installez cet appareil dans une pièce carrée ou rectangulaire.	—
	Le faisceau ne rencontre aucun mur sur son trajet.	Disposez une surface plane sur le trajet du faisceau, par exemple un panneau.	—
La lecture des sources au format Dolby Digital ou DTS n'est pas possible. (Le témoin Dolby Digital ou DTS ne s'éclaire pas sur l'afficheur de la face avant.)	L'appareil relié n'est pas réglé pour fournir en sortie des signaux numériques au format Dolby Digital ou DTS.	Effectuez le réglage qui convient après avoir consulté le mode d'emploi de l'appareil concerné.	—
	Le mode d'entrée est réglé sur ANALOG.	Adoptez AUTO comme valeur pour le mode d'entrée.	93
Il y a de bruit lorsqu'un caisson de graves n'est pas relié à cet appareil.	Le circuit de protection fonctionne car une source avec éléments graves forts est lue.	Diminuez le niveau de sortie.	49
		Sélectionnez SWFR pour BASS OUT.	83
		Reliez un caisson de graves et ajustez les réglages dans SUBWOOFER SET.	82
Les fréquences graves sont déformées.	La valeur de CROSS OVER de SUBWOOFER SET n'est pas convenablement choisie.	Choisissez pour CROSS OVER la valeur qui convient.	83
Absence d'affichage sur l'écran.	Le câble vidéo transmettant les menus affichés sur l'écran de télévision n'est pas correctement raccordé.	Raccordez le câble comme il convient.	23
Cet appareil ne fonctionne pas convenablement.	Le microprocesseur interne a cessé de fonctionner du fait d'une secousse électrique (provoquée par un orage ou une décharge d'électricité statique), ou d'une baisse importante de la tension d'alimentation.	Débranchez le câble d'alimentation secteur puis rebranchez-le environ 30 secondes plus tard.	—
Aucun son en provenance du téléviseur raccordé par une liaison HDMI.	Le téléviseur n'accepte pas les signaux audio multivoies.	Convertissez les signaux audio multivoies en signaux audio à 2 voies sur l'appareil source, par exemple un lecteur de DVD.	—
	La valeur de "SUPPORT AUDIO" est "YSP-4000".	Choisissez "OTHER" pour "SUPPORT AUDIO".	86
Un appareil numérique ou un appareil haute fréquence génèrent un brouillage.	Cet appareil est trop proche de l'appareil numérique ou de l'appareil haute fréquence.	Éloignez cet appareil de celui qui est concerné.	—
Cet appareil ne produit pas les effets sonores escomptés.	La source ne contient aucun signal d'effet sonore.	Réglez cet appareil pour qu'il ne tienne pas compte des signaux d'effet sonore.	—
Le réglage automatique My Beam n'agit pas.	Il y a trop de bruit dans la pièce d'écoute.	La pièce d'écoute doit être la plus silencieuse possible.	—
		Essayez d'utiliser le réglage manuel.	64
	La réflexivité du son est trop importante dans la pièce d'écoute.	Choisissez HI ECHO pour REFLECTING.	83
	Le boîtier de télécommande est peut-être utilisée hors de la portée garantie.	Le boîtier de télécommande agit à une distance inférieure à 6 m et sous un angle inférieur à 45 degrés par rapport à une perpendiculaire à la face avant.	32
Cette fonction n'agit pas correctement à cause de l'état des appareils raccordés.	Sélectionnez My Beam et essayez une nouvelle fois.	63	

■ Boîtier de télécommande

Anomalies	Causes possibles	Actions correctives	Voir page
Le boîtier de télécommande ne fonctionne pas ou n'agit pas convenablement.	La portée et l'angle sont incorrects.	Le boîtier de télécommande agit à une distance inférieure à 6 m et sous un angle inférieur à 45 degrés par rapport à une perpendiculaire à la face avant.	32
	Le lumière directe du soleil ou d'un éclairage (lampe fluorescente à convertisseur, etc.) frappe le capteur de télécommande de cet appareil.	Changez l'emplacement de l'appareil.	—
	Les piles sont usagées.	Remplacez les piles.	32
Impossible d'agir sur les autres appareils avec le boîtier de télécommande de cet appareil.	L'appareil extérieur concerné n'est pas sélectionné comme source.	Appuyez sur INPUT sur la face avant ou sur une des touches de sélection d'entrée sur le boîtier de télécommande pour sélectionner l'appareil que vous voulez mettre en service.	47
	Le code de commande n'a pas été correctement enregistré.	Tapez et enregistrez le code de commande qui convient, ou encore tentez un autre code de commande pour le même fabricant; voir "Liste des codes de commande", à la fin de ce mode d'emploi.	103
	Même si le code de commande a été bien choisi et bien enregistré, il se peut que l'appareil concerné ne réponde pas aux ordres du boîtier de télécommande.	Utilisez le boîtier de télécommande fourni avec l'appareil extérieur.	—
Les touches de déplacement du curseur ne jouent aucun rôle après accès à SET MENU.	Le sélecteur de mode de fonctionnement a été réglé par inadvertance sur TV/AV.	Réglez le sélecteur de mode de fonctionnement sur YSP.	—
Impossible d'utiliser le réglage auto My Beam.	La portée et l'angle sont incorrects.	Le boîtier de télécommande agit à une distance inférieure à 6 m et sous un angle inférieur à 45 degrés par rapport à une perpendiculaire à la face avant.	32

■ HDMI

Message d'erreur	Causes possibles	Actions correctives	Voir page
Device Error	Le nombre d'appareils HDMI raccordés est supérieur à la limite.	Réduisez le nombre d'appareils HDMI connectés.	—
HDCP Error	HDCP échec de l'authentification.	Assurez-vous que les appareils HDMI raccordés prennent en charge les standards anticopie HDCP.	—
Out of Resolution	La résolution des signaux de sortie HDMI est trop élevée pour votre téléviseur.	Réglez UP-SCALING.	87

■ Syntoniseur FM

Anomalies	Causes possibles	Actions correctives	Voir page
La réception FM en stéréophonie est parasitée.	Les caractéristiques des émissions FM stéréophoniques sont à l'origine de cette anomalie si l'émetteur est trop éloigné, ou encore si le niveau d'entrée sur l'antenne est médiocre.	Vérifiez les raccordements de l'antenne.	30
		Tentez d'utiliser une antenne FM directionnelle de bonne qualité.	—
		Effectuez la syntonisation manuellement.	51
La réception FM est mauvaise, même avec une antenne de bonne qualité.	L'appareil est soumis aux effets de trajets multiples.	Essayez de changer la position de l'antenne pour supprimer les trajets multiples.	—
Il n'est pas possible d'effectuer la syntonisation automatique sur la station désirée.	La puissance captée est trop faible.	Tentez d'utiliser une antenne FM directionnelle de bonne qualité.	—
		Effectuez la syntonisation manuellement.	51
La syntonisation sur les fréquences mises en mémoire est devenue impossible.	Cet appareil a été hors tension pendant une longue période.	Reprenez la mise en mémoire des fréquences des stations.	52

■ Dolby Digital

Dolby Digital est un système numérique de correction d'ambiance acoustique qui produit des voies totalement indépendantes. Avec 3 voies avant (gauche, centre et droite) et 2 voies arrière stéréophoniques, Dolby Digital est un système à 5 voies audio. Une voie supplémentaire, sur laquelle ne circulent que les effets basse fréquence (LFE), dénommée voie 0.1, complète l'ensemble à 5.1 voies (la voie LFE est comptée pour 0.1). En utilisant 2 voies stéréo pour les voies d'ambiance, il est permis d'obtenir des effets sonores plus rigoureux que ceux de Dolby Surround, en particulier lorsque la source se déplace. La très grande dynamique (rapport entre les sons maximum et les sons minimum) des 5 voies, qui chacune couvre tout le spectre, et l'orientation précise de la source grâce à un traitement numérique, apportent à l'auditoire un plaisir et un réalisme jusqu'alors inconnus. Cet appareil est conçu pour restituer au mieux tous les environnements sonores, qu'ils soient monophoniques ou à 5.1 voies.

■ Dolby Pro Logic II

Dolby Pro Logic II est une technique améliorée pour décoder un grand nombre d'enregistrements Dolby Surround. Cette nouvelle technique autorise la restitution de 5 voies indépendantes, 2 voies avant gauche et droite, une voie avant centrale et 2 voies d'ambiance gauche et droite (la version initiale de Pro Logic ne comportait qu'une seule voie arrière). De plus, outre le mode Movie, cette version propose les modes Music et Game pour les sources à 2 voies.

■ Dolby Surround

Dolby Surround fait usage d'un système analogique d'enregistrement à 4 voies pour reproduire des effets sonores réalistes et dynamiques: 2 voies avant gauche et droite (stéréophonie), une voie centrale pour les dialogues (monophonie) et une voie arrière (monophonie) pour les effets sonores. Les voies arrière ne restituent qu'une portion du spectre audible.

Dolby Surround est largement employé pour les cassettes vidéo, les Laser Disc et de nombreuses émissions de télévision câblée ou non. Le décodeur Dolby Pro Logic de cet appareil fait appel à un traitement numérique pour maintenir à une valeur stable le niveau sonore de chaque voie de manière à accentuer les effets sonores produits par les sources mobiles et leur directivité.

■ DTS Digital Surround

Le système numérique DTS a été mis au point pour remplacer les pistes sonores analogiques des films par 6 pistes numériques; sa popularité croît rapidement et de nombreuses salles s'équipent tous les jours. DTS, Inc. a développé une version domestique grâce à laquelle vous pouvez bénéficier dans votre salon de musique de l'ampleur et de l'image sonores DTS qui étaient autrefois réservées aux cinémas. Ce système restitue 6 voies sonores dépourvues de distorsion (une voie gauche, une voie centrale et une voie droite, 2 voies d'ambiance et une voie LFE, comptée pour 0.1, ce qui porte le total à 5.1 voies). Cet appareil dispose d'un décodeur DTS-ES qui permet la restitution du signal sur 6.1 voies en ajoutant une voie arrière d'ambiance au format à 5.1 voies.

■ DTS Neo:6

Neo:6 décode, au moyen d'un circuit approprié, les sources 2 voies pour fournir un signal à 6 voies. Ce système permet de disposer de voies couvrant tout le spectre et parfaitement indépendantes, comme s'il s'agissait de voies numériques. Deux modes sont disponibles: Le mode Music pour l'écoute de musique et le mode Cinema pour le visionnage de films.

■ EUPHONY

Euphony est un système de reproduction de champs sonores révolutionnaire rendu possible par les toutes dernières technologies, dont le principe de base est de vous faire bénéficier d'un son excellent. Il reproduit un son d'ambiance optimal quel que soit le nombre de voies d'entrée, le nombre d'enceintes (deux ou plus) ou les dimensions des enceintes. De plus, il se caractérise par un positionnement stable de la voie centrale. Il peut aussi reproduire le son d'ambiance avec naturel par le casque avec un positionnement "hors tête" de sorte que l'auditeur en ressent toute l'ampleur sans être fatigué par l'écoute prolongée de la musique ou du film.

■ HDMI

HDMI (Interface Multimédia Haute Définition) est la première interface entièrement audio et vidéo numérique, pour signaux non compressés, prise en charge par l'industrie électronique. Servant d'interface à des sources diverses (par exemple un décodeur ou ampli-tuner audio/vidéo) et un moniteur audio/vidéo (par exemple un téléviseur numérique), le HDMI prend en charge les vidéos standard, améliorés et haute définition ainsi que le son numérique multivoies alors qu'un seul câble est nécessaire. L'interface HDMI transmet tous les standards de la télévision numérique à haute définition ATSC et supporte le son numérique jusqu'à un maximum de 8 voies, et utilise une bande passante prenant en compte les améliorations et exigences futures. Lorsqu'il est utilisé avec le système HDCP (Protection des contenus numériques haute définition), le HDMI fournit une interface audio-vidéo sûre qui répond aux exigences des fournisseurs de contenus et des opérateurs système. Pour de plus amples informations sur HDMI, consultez le site Internet HDMI à l'adresse "<http://www.hdmi.org/>".

■ 0.1 voie LFE

Cette voie reproduit les signaux très graves. La plage des fréquences couvertes s'étend de 20 Hz à 120 Hz. Dans les systèmes Dolby Digital et DTS à 5.1 voies ou 6.1 voies, on compte cette voie pour 0,1 parce qu'elle ne fait que renforcer les fréquences graves alors que les autres 5 ou 6 voies couvrent tout le spectre.

■ Neural Surround

Neural Surround™ représente les tout derniers progrès de la technologie surround et a été adopté par XM Satellite Radio pour la diffusion en numérique des gravures et des concerts dans une atmosphère ambiophonique. Neural Surround™ emploie le traitement psychoacoustique du domaine fréquentiel et offre une restitution plus détaillée du son grâce à une excellente séparation des voies et à un excellent positionnement des éléments audio.

■ PCM (PCM linéaire)

PCM linéaire est une technique qui, à partir d'un signal analogique, produit un signal numérique, l'enregistre et le transmet sans aucune compression. Cette technique est utilisée pour la gravure des CD et des DVD Audio. Le signal analogique est échantillonné un grand nombre de fois par seconde pour donner naissance au signal PCM. PCM (Pulse Code Modulation) se définit comme une modulation par impulsions et codage du signal analogique au moment de l'enregistrement.

■ SRS TruBass

SRS TruBass est une technologie d'accentuation psychoacoustique des basses mise au point par SRS Labs, Inc. pour les enceintes et casque restituant des basses jusqu'à une octave en dessous des capacités physiques de l'excitateur des haut-parleurs. La technologie SRS TruBass tire profit de la tendance que possède spontanément l'oreille humaine de suggérer des données audio basses fréquences en présence de signaux harmoniques hautes fréquences. Ceci permet à l'auditeur de percevoir le son basses fréquences original que les enceintes ne sont pas capables de reproduire.

Index

■ Numériques

0.1 voie LFE	114
3 Beam	57
5 Beam	56

■ A

Accentuation de l'écoute tardive	71
Afficheur de la face avant	8
Affichage sur l'écran (OSD).....	34
Alimentation	33
AUTO SETUP (IntelliBeam).....	37

■ B

BEAM MENU	78
Boîtier de télécommande	11

■ C

Câble audio à fiches cinch	21
Câble audionumérique à fiches cinch	21
Câble d'alimentation secteur	31
Câble HDMI	21
Câble optique	21
Câble vidéo à broche pour l'affichage des menus sur l'écran de télévision	21
Capteur de télécommande.....	32
CINEMA DSP	67
Code de commande.....	103
Correction pour le sport	68

■ D

DEMO MODE.....	98
DISPLAY MENU	88
Dolby Digital	58
Dolby Pro Logic.....	58
Dolby Pro Logic II.....	58
DTS	58
DTS Neo: 6	58
DVD de démonstration	6
Dynamique.....	84

■ E

EUPHONY	113
---------------	-----

■ F

FACTORY PRESET	101
Fixation	19
Face avant	7

■ H

HDMI.....	21
-----------	----

■ I

IntelliBeam	37
-------------------	----

■ M

Macros TV	107
MANUAL SETUP	76
MEMORY	44
Microphone IntelliBeam	38
Minuterie de mise hors service	72
Mode Égal au volume TV	71
Mode d'ambiance.....	58
Mode de faisceaux.....	56, 62, 63
Mode volume	71
My Beam.....	63

■ P

Panneau arrière.....	9
Paramètres du système	94
PCM	114
Pile	32
Programme Film	68
Programme Musique	67

■ S

SET MENU.....	34
Signal d'essai	90
Son d'ambiance.....	56
SOUND MENU	82
Son stéréo.....	62
Stereo plus 3 Beam	57
Support de câble.....	21
Support de microphone plat	39

■ T

Touches de champs sonores	65
TruBass.....	84

■ V

Volume	49
--------------	----

Caractéristiques techniques

SECTION AMPLIFICATEUR

- Puissance de sortie maximale (JEITA)
..... 2 W (1 kHz, DHT 10%, 4 Ω) × 40
20 W (100 Hz, DHT 10%, 4 Ω) × 2

SECTION ENCEINTES

- Excitateur
Haut-parleurs de petit diamètre
..... Membrane conique de 4 cm, blindage magnétique × 40
Haut-parleurs de graves
..... Membrane conique de 11 cm, blindage magnétique × 2
- Réponse en fréquence 55 Hz à 20 kHz
(-10 dB, mode stéréo)

RACCORDEMENTS

- Prises d'entrée
TV/STB, AUX 1 AUDIO IN (1 V, 32kΩ)
..... 2 paires (Analogique)
TV/STB, AUX 1 OPTICAL DIGITAL IN
..... 2 (Numérique optique)
DVD, AUX 2 COAXIAL DIGITAL IN
..... 2 (Numérique coaxial)
STB, DVD/AUX 2, AUX 1 VIDEO IN 3 (Composite)
STB, DVD/AUX 2 COMPONENT VIDEO IN
..... 2 (Composantes)
AUX 1, DVD HDMI IN 2
AUX 3 1
- Prises de sortie
SUBWOOFER (1,5 V, inférieur à 120 Hz)
..... 1 (Caisson de graves)
VIDEO OUT (1 Vc-c, 75 Ω) 1 (Composite)
COMPONENT VIDEO OUT
(Y: 1 Vc-c, 75 Ω Pb/PR: 0,5 Vc-c, 75 Ω) 1 (Composantes)
HDMI OUT 1
- Prise système
INTELLIBEAM MIC 1 (Microphone d'entrée)
RS-232C 1 (Commande système)
IR IN 1 (Commande système)
IR-OUT 1 (Commande système)

SECTION FM

- Gamme de syntonisation
[Modèles pour les États-Unis et le Canada] 87,5 à 107,9 MHz
[Modèle pour l'Asie] 87,5 à 107,9 MHz
[Autres modèles] 87,50 à 108,00 MHz

GÉNÉRALITÉS

- Alimentation
[Modèles pour les États-Unis et le Canada] CA 120 V, 60 Hz
[Modèle pour l'Australie] CA 220–240 V, 50/60 Hz
[Modèles pour le Royaume-Uni et l'Europe]
..... CA 220–240 V, 50/60 Hz
[Modèle pour la Corée] CA 220–240 V, 50/60 Hz
[Modèle standard] CA 110–120 V, 50/60 Hz
[Modèle pour l'Asie] CA 220–240 V, 50/60 Hz
- Consommation 55 W
- Consommation en veille 0,5 W ou moins
- Dimensions (L x H x P) 1030 x 198 x 144 mm
- Poids 15,5 kg

* Les caractéristiques techniques peuvent être modifiées sans avis préalable.

L'interface HDMI de cet appareil est conforme à la norme suivante:

- HDCP (Système de protection des contenus numériques haute définition) sous licence de Digital Content Protection, LLC.

Garantie Limitée pour la Zone Économique Européenne (EEA) et la Suisse

Merci d'avoir porté votre choix sur un produit Yamaha. Si votre produit Yamaha devait avoir besoin d'une réparation pendant sa période de garantie, veuillez contacter votre revendeur. En cas de difficulté, veuillez contacter une agence Yamaha dans votre propre pays. Vous trouverez tous les détails nécessaires sur notre site Web (<http://www.yamaha-hifi.com/> ou <http://www.yamaha-uk.com/> pour les résidents au Royaume-Uni).

Ce produit est garanti contre les vices de fabrication et de matériaux pour une période de deux ans à compter de la date d'achat originale. Yamaha réparera, ou remplacera à sa seule discrétion, le produit défectueux ou les pièces de manière gratuite, dans les conditions mentionnées ci-dessous. Yamaha se réserve le droit de remplacer un produit par un autre de même type et/ou valeur et condition, si le modèle n'est plus fabriqué ou si son remplacement semble plus économique.

Conditions

1. La facture originale ou le bon d'achat (indiquant la date de l'achat, le code du produit et le nom du revendeur) DOIT être fourni avec le produit défectueux et une description détaillée du problème. En l'absence de preuve évidente d'achat, Yamaha se réserve le droit de refuser une réparation gratuite et de renvoyer le produit aux propres frais du client.
2. Le produit DOIT avoir été acheté auprès d'un revendeur AGRÉÉ Yamaha dans la Zone Économique Européenne (EEA) ou en Suisse.
3. Le produit ne doit pas avoir subi de modifications ni de changements, à moins d'une autorisation écrite de Yamaha.
4. Sont exclus de la garantie les points suivants:
 - a. Entretien périodique et réparation ou remplacement de pièces ayant subi une usure ou défaillance normale.
 - b. Dommages résultant de:
 - (1) Réparations effectuées par le client lui-même ou par un tiers non autorisé.
 - (2) Emballage ou manipulation inadéquats lors de l'expédition par le client. Le client doit emballer le produit correctement avant de l'expédier en vue d'une réparation.
 - (3) Mauvaise utilisation, y compris mais sans s'y limiter (a) utilisation du produit dans un autre but ou de façon contraire aux instructions de Yamaha, entretien et entreposage et (b) installation ou emploi du produit sans tenir compte des normes de sécurité ou techniques en vigueur dans le pays d'utilisation.
 - (4) Accidents, foudre, eau, incendie, mauvaise ventilation, fuite des piles ou autres causes indépendantes de Yamaha.
 - (5) Défauts de la chaîne avec laquelle ce produit est utilisé et/ou incompatibilité avec des produits d'autres sociétés.
 - (6) Utilisation d'un produit importé dans la Zone Économique Européenne (EEA) et/ou la Suisse, par une autre société que Yamaha, et non conforme aux standards techniques et aux normes de sécurité du pays d'utilisation, et/ou aux spécifications standard d'un produit vendu par Yamaha dans la Zone Économique Européenne (EEA) et/ou la Suisse.
 - (7) Produits non audiovisuels.
(Les produits soumis à une "Déclaration de Garantie AV de Yamaha" sont indiqués sur notre site Web à l'adresse <http://www.yamaha-hifi.com/> ou <http://www.yamaha-uk.com/> pour les résidents au Royaume-Uni).
5. En cas de différences entre la garantie du pays d'achat et celle du pays d'utilisation du produit, la garantie du pays d'utilisation du produit entrera en vigueur.
6. Yamaha décline toute responsabilité quant aux pertes de données ou dommages, direct, accessoires ou autres, résultant de la réparation ou du remplacement du produit.
7. Veuillez sauvegarder tous vos réglages et toutes vos données personnelles avant d'expédier votre produit, car Yamaha ne peut être tenu pour responsable des modifications ou pertes de réglages ou de données.
8. Cette garantie n'affecte pas les droits légaux du consommateur garantis par la législation nationale, ni les droits du consommateur envers le revendeur, découlant d'un contrat de vente/achat particulier.

Attenzione: Leggere questa sezione prima di usare quest'unità'.

- 1 Per assicurarsi le migliori prestazioni dell'unità, leggere questo manuale per intero. Conservarlo poi in un luogo sicuro per poterlo riutilizzare al momento del bisogno.
- 2 Installare questo sistema audio in un luogo ben ventilato, fresco e pulito con almeno 5 cm di spazio libero sopra (o sotto) questa unità - lontano da luce solare diretta, sorgenti di calore, vibrazioni, umidità e/o calore.
- 3 Installare quest'unità lontano da elettrodomestici, motori o trasformatori, perché possono causare rumori.
- 4 Non esporre quest'unità a variazioni repentine della temperatura ambiente e non installarle in stanze molto umide (ad esempio dove è in uso un umidificatore) per evitare che in essa si formi condensa, che a sua volta può causare folgorazioni, incendi, guasti e/o ferite.
- 5 Evitare di installare l'unità in una posizione dove possa su di essa possano cadere oggetti o liquidi. Inoltre, non posare su di essa:
 - Altri componenti, dato che possono causare danni e/o lo scolorimento della superficie dell'apparecchio.
 - Candele o altri oggetti che bruciano, dato che possono causare incendi, danni all'unità e/o ferite a persone.
 - Contenitori di liquidi, dato che possono cadere e causare folgorazioni all'utente e guasti a quest'unità.
- 6 Non coprire quest'unità con giornali, tovaglie, tende o altro per non impedire la dispersione del calore. Se la temperatura al suo interno dovesse salire, può causare incendi, guasti e/o ferite.
- 7 Non collegare quest'unità ad una presa di corrente sino a che tutti i suoi collegamenti sono completi.
- 8 Non usare l'unità capovolta. Potrebbe surriscaldarsi e guastarsi.
- 9 Non agire con forza eccessiva su interruttori, manopole e/o cavi.
- 10 Per scollegare un cavo, tirare la spina e mai il cavo stesso.
- 11 Non pulire mai quest'unità con solventi ed altre sostanze chimiche. Essi possono danneggiare le finiture. Usare semplicemente un panno soffice e pulito.
- 12 Usare solo corrente elettrica del voltaggio indicato sull'adesivo apposto ad esso affisso. L'uso di voltaggi superiori è pericoloso e può causare incendi, guasti e/o ferite. Yamaha non può venire considerata responsabile di danni risultanti dall'uso di quest'unità con un voltaggio superiore a quello prescritto.
- 13 Per evitare danni dovuti a fulmini, tenere il cavo di alimentazione scollegato da una presa di corrente o da quest'unità durante un temporale.
- 14 Non tentare di modificare o riparare quest'unità. Affidare qualsiasi riparazione a personale qualificato Yamaha. In particolare, non aprirla mai per alcun motivo.
- 15 Se si prevede di non dover fare uso di quest'unità per qualche tempo, ad esempio per andare in vacanza, scollegarne la spina di alimentazione dalla presa di corrente.
- 16 Prima di concludere che l'unità è guasta, non mancate di leggere la sezione di questo manuale dedicata alla "Diagnostica".
- 17 Prima di spostare quest'unità, premere il pulsante STANDBY/ON portandolo nella modalità di attesa, quindi, scollegare la spina di alimentazione dalla presa di corrente.
- 18 Quando la temperatura ambiente cambia improvvisamente, si forma condensa. Scollegare il cavo di alimentazione dalla presa di corrente e lasciare riposare l'apparecchio.
- 19 Se viene usata a lungo, quest'unità si può surriscaldare. Spegnerla e lasciarla riposare perché si raffreddi.
- 20 Installare quest'unità vicino ad una presa di corrente alternata e dove la spina di alimentazione possa venire facilmente tolta.
- 21 Le batterie non devono venire esposte a calore eccessivo, ad esempio luce solare diretta, fiamme, ecc.

AVVERTENZA

PER RIDURRE IL RISCHIO DI INCENDI E FOLGORAZIONI, NON ESPORRE QUEST'UNITÀ A PIOGGIA O UMIDITÀ.

AVVERTENZA

IL CAVO DI ALIMENTAZIONE DI QUEST'UNITÀ DEVE VENIRE COLLEGATO AD UNA PRESA DI CORRENTE ATTRAVERSO UN COLLEGAMENTO DOTATO DI MESSA A TERRA PROTETTIVA.

Quest'unità non viene scollegata dalla sua sorgente di corrente alternata fintanto che rimane ad essa fisicamente collegata, anche se viene disattivata usando STANDBY/ON. Questo modo di funzionamento viene chiamato di standby. In questo stato, quest'unità consuma una quantità bassissima di corrente.

INDICAZIONI CONCERNENTI L'APPLICAZIONE DEL D.M. 28.8.95, N. 548 SI DICHIARA CHE:

l'apparecchio:	tipo	Digital Sound Projector
	marca	Yamaha
	modello	YSP-4000

risponde alle prescrizioni dell'art. 2 comma 1 del D.M. 28 agosto 1995, n. 548

Fatto a Rellingen, il 9/10/2007

Yamaha Elektronik Europa GmbH
Siemensstr. 22-34, 25462
Rellingen, b. Hamburg Germany

ATTENZIONE

Pericolo di esplosione se la batteria non viene installata correttamente. Sostituirla solo con altre identiche o equivalenti.

ATTENZIONE

L'uso di controlli, regolazioni o procedure non contenute in questo manuale può causare pericolose esposizioni a radiazioni.

Il simbolo utilizzato è conforme alla norma europea 2002/96/EC.



Questo simbolo significa che gli equipaggiamenti elettrici ed elettronici giunti alla fine del loro ciclo di vita, devono essere smaltiti separatamente dai vostri normali rifiuti.

Agite secondo la vostra normativa locale e non smaltite i vostri vecchi prodotti con i rifiuti normali di casa.

Indice

INTRODUZIONE

Visione generale	2
Caratteristiche	3
Uso di questo manuale	5
Accessori in dotazione	6
Comandi e loro funzione	7
Pannello anteriore	7
Display del pannello anteriore	8
Pannello posteriore	9
Telecomando (Modelli per Europa, Australia, Asia e Corea)	11
Telecomando (Modelli per USA e Canada)	14

PREPARAZIONE

Installazione	17
Prima di installare quest'unità	17
Installazione di quest'unità	17
Collegamenti	20
Prima di collegare i componenti	21
Collegamenti con cavi HDMI	22
Collegamento di un televisore	23
Collegamento ad un lettore/masterizzatore DVD	24
Collegamento di un sintonizzatore digitale satellitare o sintonizzatore per televisione via cavo	25
Collegamento con un sintonizzatore digitale airwave	26
Collegamento di un lettore portatile audio	27
Collegamenti di altri componenti esterni	28
Collegamento ad un subwoofer	29
Collegamento dell'antenna FM	30
I terminali RS-232C/IR-OUT/IR IN	30
Collegamento del cavo di alimentazione a corrente alternata	31

INSTALLAZIONE

Per cominciare	32
Installazione delle batterie nel telecomando	32
Campo di azione del telecomando	32
Accensione o messa in modalità di attesa di quest'unità	33
Uso SET MENU	34
Visualizzazione dei messaggi sullo schermo (OSD)	34
Diagramma di flusso del SET MENU	35
Cambio della lingua dei messaggi sullo schermo	36
AUTO SETUP (IntelliBeam)	37
Diagramma di flusso del AUTO SETUP	37
Installazione del microfono IntelliBeam	38
Uso AUTO SETUP (IntelliBeam)	39
Uso della memoria di sistema	44
Uso conveniente della memoria di sistema	44
Salvataggio delle impostazioni	44
Caricamento di impostazioni	45

FUNZIONAMENTO DI BASE

Riproduzione	47
Scelta di una sorgente in ingresso	47
Riproduzione di segnale	48
Regolazione del volume	49
Sintonizzazione in FM	50
Comandi e funzioni FM	50
Sintonizzazione automatica	51
Sintonia manuale	51

Sintonizzazione automatica con preselezione	52
Preselezione manuale di stazione	53
Scelta di una stazione preselezionata	54
Visualizzazione di informazioni Radio Data System (solo modelli per Europa)	54
Riproduzione surround	56
5 Beam	56
Stereo plus 3 Beam	57
3 Beam	57
My Surround	57
Riproduzione di sorgenti a 2 canali in modalità surround	59
Riproduzione dell'audio di un televisore con audio Surround	60
Regolazione dei parametri della modalità di circondamento	61
Riproduzione stereo	62
Riproduzione stereo a 2 canali	62
Riproduzione stereo a 5 canali	62
Riproduzione chiara di suoni (My Beam)	63
Uso della funzione di regolazione automatica	63
Uso della funzione di regolazione manuale	64
Uso di programmi di campo sonoro	65
Programmi CINEMA DSP	67
Uso di Music Enhancer	70
Uso delle modalità del volume (Modalità di ascolto notturno/modalità di volume invariante del televisore)	71
Uso del timer di spegnimento	72
Visualizzazione di informazioni sul segnale in ingresso	74
Uso della caratteristica di controllo HDMI	75

FUNZIONAMENTO AVANZATO

MANUAL SETUP	76
Uso MANUAL SETUP	77
BEAM MENU	78
SOUND MENU	82
INPUT MENU	84
DISPLAY MENU	88
Regolazione del bilanciamento audio	90
Uso del tono di test	90
Uso della riproduzione normale	91
Scelta di una modalità d'ingresso	93
Regolazione dei parametri di sistema	94
Uso dei parametri di sistema	94
Impostazione di MEMORY PROTECT	95
Impostazione di MAX VOLUME	96
Impostazione di TURN ON VOLUME	96
Impostazione di MONITOR CHECK	97
Impostazione di DEMO MODE	98
Impostazione di PANEL INPUT KEY	99
Disattivazione dei pulsanti del pannello anteriore	100
Impostazione di FACTORY PRESET	101
Caratteristiche di telecomando	103
Impostazione dei codici di telecomando	103
Controllo di altri componenti	104
Uso di macro con un televisore	107

INFORMAZIONI ADDIZIONALI

Diagnostica	109
Glossario	113
Indice	115
Dati tecnici	116

Lista dei codici di telecomando.....	i
--------------------------------------	---

INTRODUZIONE

PREPARAZIONE

INSTALLAZIONE

FUNZIONAMENTO
DI BASE

FUNZIONAMENTO
AVANZATO

INFORMAZIONI
ADDIZIONALI

Italiano

Visione generale

Si ritiene in generale che, per poter godere di tutti i benefici di un sistema Surround a casa propria è necessario posare innumerevoli cavi ed installare un gran numero di diffusori, nella speranza che la propria stanza di ascolto produca la stessa atmosfera sonora di un cinema.

Il proiettore audio digitale Digital Sound Projector YSP-4000 Yamaha sfida il preconcetto che una complessa configurazione di diffusori e un grande numero di cavi siano una necessaria conseguenza del suono Surround multicanale.

Questa esile unità elimina la necessità di usare numerosi cablaggi e complesse procedure di installazione, lasciandovi un'unità che è non solo facile da installare, ma che è anche capace di riprodurre suoni Surround potenti che desiderata dai suoi 2 woofer e 40 diffusori individuali.

Potete usare i parametri di quest'unità per mettere a punto il tempo di ritardo dei vari fasci di onde sonore, producendo un suono fortemente direzionale che arriva nella posizione di ascolto da varie direzioni.

Lo YSP-4000 proietta raggi sonori che contengono informazione sul suono surround per le posizioni dei diffusori virtuali anteriore destro (R), anteriore sinistro (L), Surround destro (SR), e Surround sinistro (SL), che vengono riflessi dalle pareti della stanza di ascolto prima di raggiungere la posizione di ascolto effettiva. Aggiungendo suoni per un canale centrale (C), questo Digital Sound Projector crea un suono Surround da 5,1 canali che ricrea perfettamente la presenza di diffusori fisici nella stanza di ascolto.

Sedetevi, rilassatevi e godetevi il suono in tempo reale di questo semplice, ma elegante Digital Sound Projector.

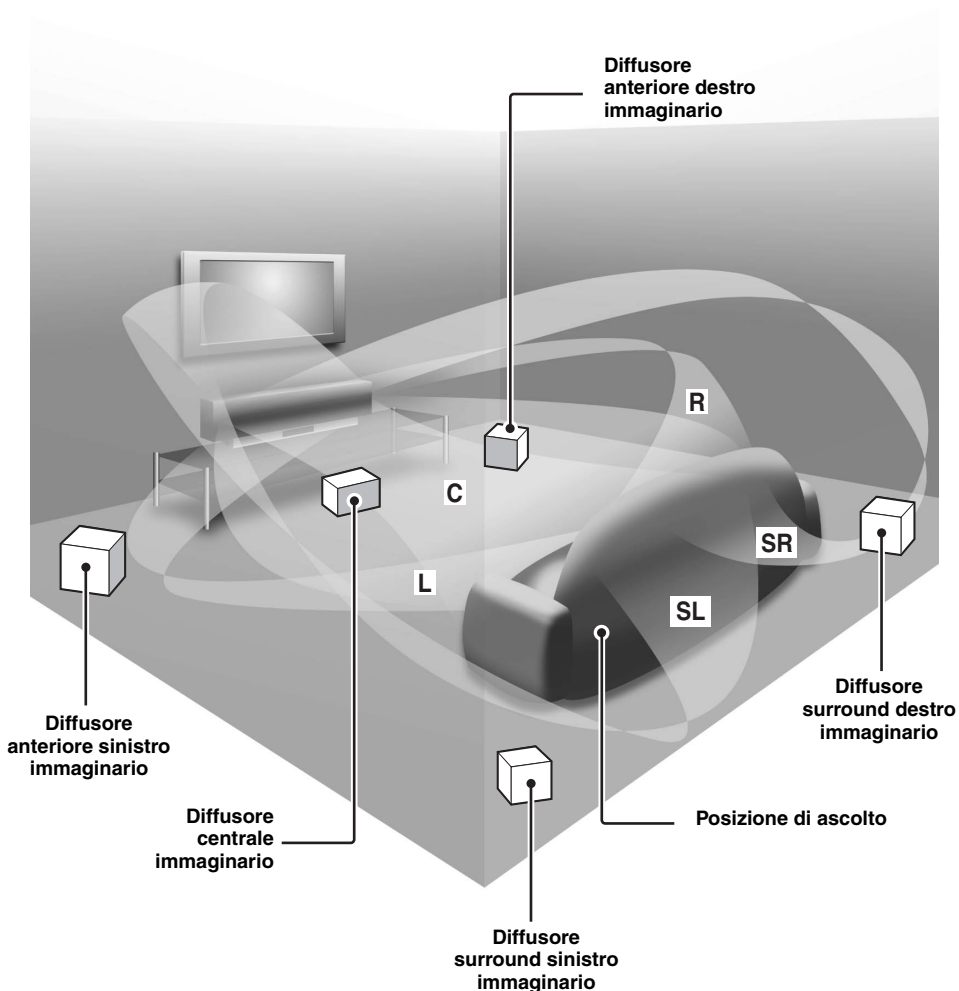

Caratteristiche

Digital Sound Projector™

La tecnologia Digital Sound Projector permette ad una piccola unità di controllare e guidare più canali audio e generare un suono surround multicanale, eliminando la necessità di diffusori satelliti e cavi, normalmente inevitabili con sistemi surround convenzionali.

Quest'unità impiega inoltre modalità dei raggi che permettono di ottenere suono surround (5 Beam, Stereo plus 3 Beam, 3 Beam, e My Surround), la riproduzione stereo a 2 o 5 e la caratteristica My Beam.

My Surround

Oltre alle modalità dei raggi menzionate, quest'unità possiede una modalità dei raggi My Surround che permette di ottenere un sistema surround anche in una piccola camera di ascolto.

My Beam

Quest'unità impiega la caratteristica My Beam, che assicura suoni chiari anche in ambienti rumorosi. Potete regolare l'angolazione del raggio manualmente o automaticamente usando il telecomando in dotazione per impostare angoli da al massimo 45° verso destra o sinistra.

Cinema DSP

Quest'unità impiega la tecnologia Cinema DSP sviluppata dalla Yamaha Electronics Corp. per permettere di godere film a casa con tutta la cinematica audio originale.

HDMI™ (High-Definition Multimedia Interface)

- ◆ Interfaccia HDMI per video standard, potenziato o ad alta definizione (compresa la trasmissione di segnale video 1080p) e per audio digitale multicanale basato sullo standard HDCP
- ◆ Collegamenti semplici e facili con componenti esterni HDMI compatibili
- ◆ Sinergie funzionali con televisori compatibili con HDMI Control
- ◆ Conversione del video analogico da 480i (NTSC)/576i (PAL) o 480p (NTSC)/576p (PAL) a 720p o 1080i

Telecomando versatile

Il telecomando in dotazione possiede codici di telecomando preselezionati che possono venire usati per controllare un lettore DVD; un videoregistratore, un sintonizzatore per televisione via cavo, ed un sintonizzatore satellitare collegati a quest'unità. Inoltre, il telecomando possiede una funzione macro che permette di eseguire varie operazioni al tocco di un solo pulsante.

AUTO SETUP (IntelliBeam)

Quest'unità usa una tecnologia automatica dei raggi sonori e di ottimizzazione acustica con l'aiuto del microfono IntelliBeam in dotazione. Potete evitare le difficili impostazioni dei diffusori basate sull'ascolto e raggiungere risultati molto accurati con la regolazione automatica del raggio a seconda dell'ambiente.

Compatibilità con le tecnologie più recenti

Quest'unità impiega decodificatori compatibili con i sistemi Dolby Digital, DTS, Dolby Pro Logic, Dolby Pro Logic II, DTS Neo:6, Music Enhancer, e Neural Surround.

- ◆ Dolby Digital
Questo è il formato standard del segnale audio usato da vari media digitali come i DVD, i Blu-ray e gli HD DVD. Questa tecnologia di circondamento produce suono digitale di alta qualità per fino a 5.1 canali discreti, creando un effetto più direzionale e realistico.
- ◆ DTS
Questo è il formato standard del segnale audio usato da vari media digitali come i DVD, i Blu-ray e gli HD DVD. Questa tecnologia di circondamento produce suono digitale di alta qualità per fino a 5.1 canali discreti, creando un effetto più direzionale e realistico.
- ◆ Dolby Pro Logic
Questa sofisticata tecnologia di decodifica matriciale converte qualsiasi segnale a 2 canali in suono a 5.1 canali effettivi a tutta banda, producendo un'efficace esperienza surround.
- ◆ Dolby Pro Logic II
Questa è una versione rinnovata di Dolby Pro Logic che impiega 2 canali surround stereo, un subwoofer ed un sistema logico di guida molto potenziato. Questa tecnologia migliorata crea un campo sonoro eccezionalmente stabile che simula 5.1 canali in modo molto più fedele del sistema Dolby Pro Logic originale.
- ◆ DTS Neo:6
Questa tecnologia decodifica le sorgenti a 2 canali convenzionali per la riproduzione a 6 canali, permettendo la riproduzione con canali a tutta gamma e con maggiore separazione degli stessi. Le modalità Music e Cinema sono utilizzabili rispettivamente per la riproduzione di musica e film.
- ◆ Music Enhancer migliora la qualità del suono eliminando difetti dovuti alla compressione, ad esempio del formato MP3.
- ◆ Decodificatore Neural Surround (Solo modelli per USA e Canada)

Sofisticato sintonizzatore FM

- ◆ Sintonizzazione preselezionate e diretta di 40 stazioni
- ◆ Sintonizzazione automatica con preselezione
- ◆ Compatibilità Radio Data System (solo modelli per Europa)

XM™ Satellite Radio

(Solo modelli per USA e Canada)

- ◆ Capace di sintonizzazione XM Satellite Radio (usando il XM Mini-Tuner Dock, e un'antenna opzionale venduta da XM Satellite Radio)
- ◆ Decodificatore Neural Surround per riprodurre materiale XM HD di trasmissioni XM Satellite Radio multicanale, producendo una piena esperienza di circondamento sonoro
- ◆ Capace di visualizzare informazioni XM Satellite Radio

Possibilità di controllare iPod™

(Solo modelli per USA, Canada e Australia)

- ◆ Terminale DOCK per collegare un dock universale Yamaha per iPod (ad esempio un YDS-10 opzionale), che supporta iPod (Click and Wheel), iPod nano, e iPod mini
- ◆ Capace di visualizzare informazioni di riproduzione
- ◆ Capacità di ricarica della batteria

IntelliBeam

Il logo “IntelliBeam” e quello “IntelliBeam” sono marchi di fabbrica della YAMAHA CORPORATION.



Il logo “CINEMA DSP” e quello “Cinema DSP” sono marchi registrati della YAMAHA CORPORATION.



Prodotto su licenza da Dolby Laboratories.

“Dolby”, “Pro Logic” e il simbolo con la doppia D sono marchi di fabbrica della Dolby Laboratories.



“DTS” e “Neo:6” sono marchi di fabbrica depositati della DTS, Inc.

HDMI

“HDMI”, il logo “HDMI” e “High-Definition Multimedia Interface” sono marchi di fabbrica o marchi di fabbrica depositati della HDMI Licensing LLC.



Prodotto su licenza da 1 Ltd. Brevetto internazionale richiesto.

Il logo “1” e “Digital Sound Projector™” sono marchi commerciali di 1 Ltd.



TruBass, SRS ed il simbolo “●” sono marchi di fabbrica depositati della SRS Labs, Inc. La tecnologia TruBass è stata incorporata su licenza della SRS Labs, Inc.



EUPHONY™ è un marchio di fabbrica della DiMAGIC Co., Ltd.

Uso di questo manuale

Note

- Questo manuale descrive le modalità di collegamento ed uso di quest'unità. Per dettagli sull'uso di componenti esterni, consultare il manuale in dotazione al componente in questione.
- Le operazioni in questo manuale richiedono i pulsanti del telecomando in dotazione a quest'unità, salvo quando diversamente specificato.
- ☞ indica un suggerimento riguardante un'operazione.
- Questo manuale è stato stampato prima della produzione dell'apparecchio. Il design e i dati tecnici sono soggetti a modifiche senza preavviso, in parte a causa di migliorie. Il prodotto ed il manuale potrebbero quindi essere leggermente differenti.

1 Installare quest'unità nella propria stanza di ascolto.

Vedere "Installazione" a pagina 17.



2 Collegare quest'unità al proprio televisore e ad altri componenti esterni.

Vedere "Collegamenti" a pagina 20.



3 Preparare il telecomando e accendere quest'unità.

Vedere "Per cominciare" a pagina 32.



4 Avviare AUTO SETUP.

Vedere "AUTO SETUP (IntelliBeam)" a pagina 37.



5 Riprodurre una sorgente di segnale.

Vedere "Riproduzione" a pagina 47.



6 Cambiare la modalità dei raggi e/o le impostazioni CINEMA DSP.

Vedere "Riproduzione surround" a pagina 56.



Per fare impostazioni e regolazioni
addizionali

7 Avviare MANUAL SETUP per regolare i vari parametri in modo fine e/o impostare codici di telecomando.

Vedere "MANUAL SETUP" a pagina 76 e "Caratteristiche di telecomando" a pagina 103.

Accessori in dotazione

Controllare che la confezione ricevuta contenga tutte le parti che seguono.

Telecomando (x1)

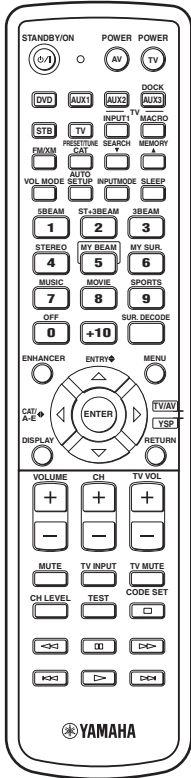

(Modelli per USA e Canada)

Fermi (x4)

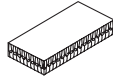

Morsetto fermacavo (x1)

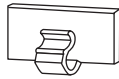

Microfono IntelliBeam (x1)

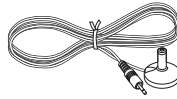

Supporto del microfono in cartone (x1)

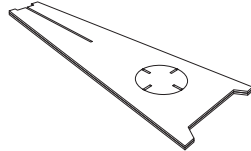

Cavo a fibre ottiche (x1)

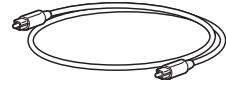

Cavo digitale audio a spinotti (x1)

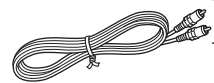

(Arancione)

Cavo audio a spinotti (x1)

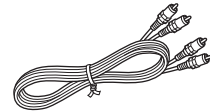

(Bianco/Rosso)

GUIDA DI RIFERIMENTO (iPod/XM Radio) (x1)



(Solo modelli per USA, Canada e Australia)

**Batterie (x2)
(AA, R6, UM-3)**

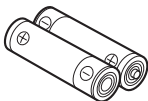

Antenna FM interna (x1)

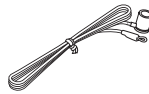

DVD Dimostrativo (x1)

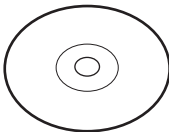

Cavo video a spinotto OSD* (x1)

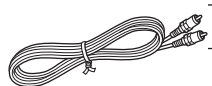

(Giallo)

*OSD: Visualizzazione sullo schermo

Cavo di alimentazione a c.a. (x1)

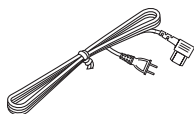

GUIDA DI RIFERIMENTO RAPIDA

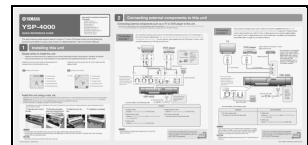

* Il numero delle lingue in dotazione dipende dal modello.

Comandi e loro funzione

Pannello anteriore

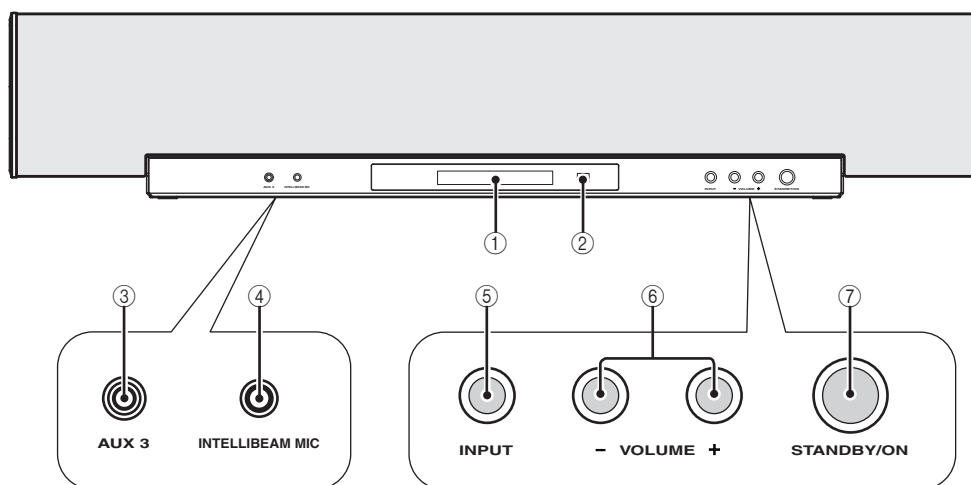

① Display del pannello anteriore

Mostra informazioni sulle condizioni di funzionamento attuali di quest'unità.

② Sensore del telecomando

Riceve i segnali a raggi infrarossi del telecomando.

③ Presa di ingresso AUX 3

Collegare il proprio lettore portatile audio (vedi pagina 27).

④ Presa INTELLIBEAM MIC

Collegare il microfono IntelliBeam per l'AUTO SETUP (vedi pagina 38).

⑤ INPUT

Premere questo pulsante più volte per cambiare la sorgente del segnale in ingresso (vedi pagina 47).
Emette un segnale di prova per testare il raggio acustico (vedi pagina 98).

⑥ VOLUME +/-

Controlla il volume di tutti i canali audio (vedi pagina 49).

⑦ STANDBY/ON

Accende quest'unità o la porta nel modo di attesa (vedi pagina 33).

Note

- Accesa quest'unità, si sentirà un clic seguito da un intervallo di 4 - 5 secondi e poi dalla riproduzione del suono.
- Nella modalità di attesa, quest'unità consuma una piccola quantità di corrente per ricevere i segnali a raggi infrarossi del telecomando o cercare segnali HDMI.

Display del pannello anteriore

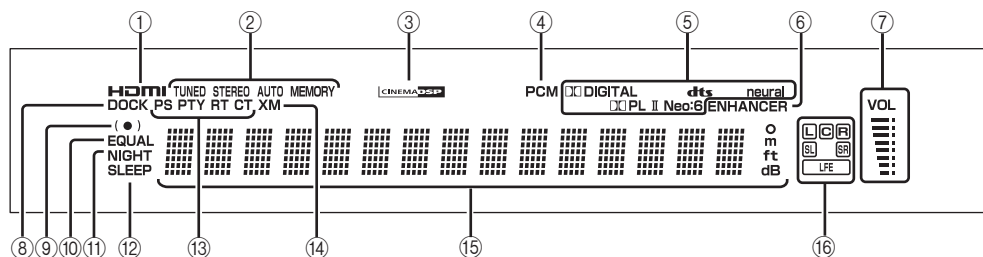

① Indicatore HDMI

Si illumina quando il segnale di una sorgente viene ricevuto da una delle prese di ingresso HDMI IN.

② Indicatori TUNER

FM: Si illumina quando quest'unità riceve trasmissioni in FM.

XM: MEMORY lampeggia durante l'operazione di preselezione XM (Solo modelli per USA e Canada).

③ Indicatore CINEMA DSP

Si illumina quando un programma di campo sonoro viene scelto (vedi pagina 67).

④ Indicatore PCM

Si illumina quando quest'unità sta riproducendo segnali audio digitali PCM (Pulse Code Modulation).

⑤ Indicatori del decodificatore

Uno di essi si illumina quando il decodificatore corrispondente entra in funzione (vedi pagina 58).

Nota

Il decodificatore Neural è disponibile solo nei modelli per USA e Canada.

⑥ Indicatore ENHANCER

Si illumina quando Music Enhancer è scelto (vedi pagina 70).

⑦ Indicatore del volume

Indica il volume di riproduzione attuale.

⑧ Indicatore DOCK (Solo modelli per USA, Canada e Australia)

Si illumina quando il vostro iPod (Click and Wheel), iPod nano o iPod mini è collegato a quest'unità via il terminale DOCK.

⑨ Indicatore SRS TruBass

Si illumina quando TruBass è attiva (vedi pagina 84).

⑩ Indicatore EQUAL

Si illumina quando la modalità di volume invariante del televisore è scelta (vedi pagina 71).

⑪ Indicatore NIGHT

Si illumina quando uno dei potenziatori di ascolto notturno viene scelto (vedi pagina 71).

⑫ Indicatore SLEEP

Si illumina mentre la funzione di spegnimento via timer è impostato (vedi pagina 72).

⑬ Indicatori Radio Data System (Solo modelli per Europa)

Visualizza lo status Radio Data System attuale.

⑭ Indicatore XM (Solo modelli per USA e Canada)

Si illumina quando XM è scelto come sorgente d'ingresso.

⑮ Display delle informazioni

Mostra informazioni con caratteri alfanumerici durante la regolazione dei parametri di quest'unità.

⑯ Indicatori dei canali d'ingresso

Mostrano informazioni durante la regolazione dei parametri di quest'unità. Viene visualizzata la componente dei canali del segnale digitale attualmente in ingresso (vedi pagina 58).



Potete regolare la luminosità e la modalità di visualizzazione del pannello anteriore usando il parametro F.DISPLAY SET in MANUAL SETUP (vedi pagina 88).

Pannello posteriore

L'illustrazione che segue mostra il pannello posteriore dei modelli per USA e Canada.

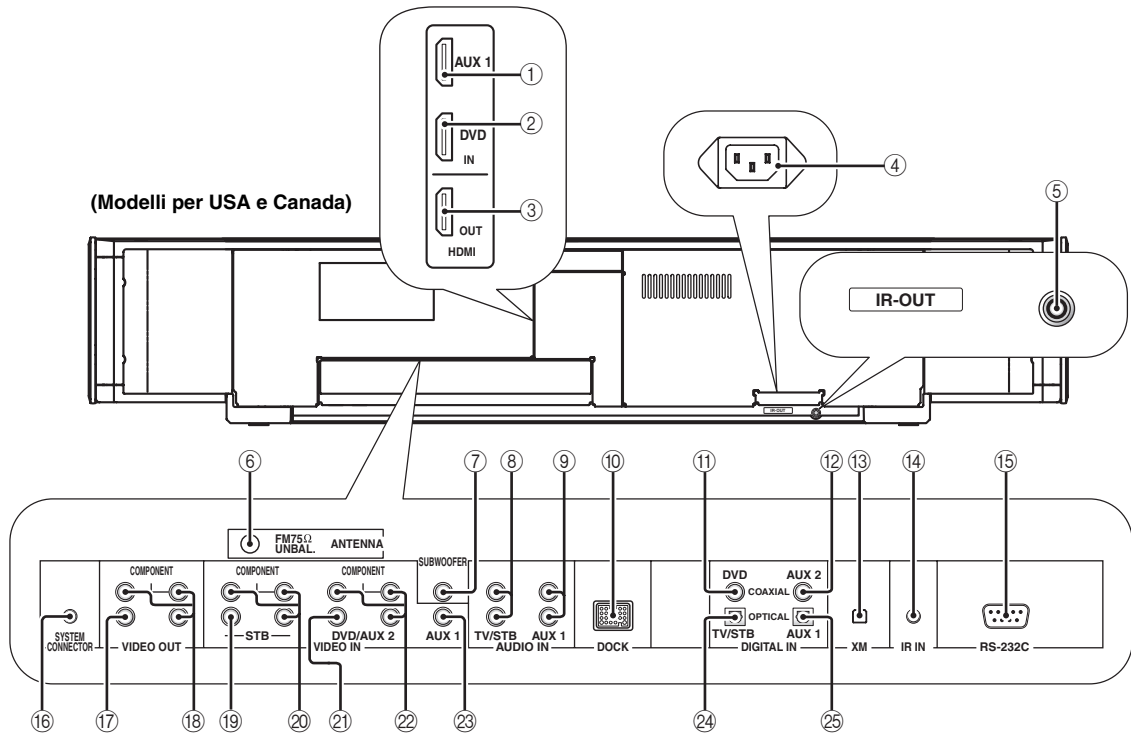

① Presa AUX 1 HDMI IN

Collegarvi il proprio sintonizzatore satellitare digitale, sintonizzatore per televisione via cavo, sintonizzatore digitale airwave o unità per videogiochi attraverso un collegamento HDMI (vedi pagina 22).

② Presa DVD HDMI IN

Collegarvi il proprio lettore di DVD con un cavo HDMI (vedi pagina 22).

③ Presa HDMI OUT

Collegarvi la presa HDMI IN di un componente HDMI, ad esempio un televisore o proiettore collegato a quest'unità (vedi pagina 22).

④ AC IN

Collegare il cavo di alimentazione a corrente alternata (vedi pagina 31).

⑤ Terminale IR-OUT

Questo terminale di espansione serve solo per l'uso commerciale (vedi pagina 30).

⑥ Presa ANTENNA

Collegare l'antenna FM (vedi pagina 30).

⑦ Presa SUBWOOFER

Per collegare un subwoofer (vedi pagina 29).

⑧ Prese TV/STB AUDIO IN

Collegare il proprio televisore, sintonizzatore satellitare digitale o sintonizzatore per televisione via cavo attraverso collegamenti analogici (vedi le pagine 23 e 25).

⑨ Prese AUX 1 AUDIO IN

Collegarvi un componente esterno via collegamenti analogici (vedi pagina 24).

⑩ Terminale DOCK (Solo modelli per USA, Canada e Australia)

Collegare il dock universale per iPod Yamaha (ad esempio un YDS-10 opzionale) (vedere pagina 2 della Guida di riferimento).

⑪ Presa DVD COAXIAL DIGITAL IN

Collegarvi il proprio lettore DVD via collegamenti digitali coassiali (vedi pagina 24).

⑫ Presa AUX 2 COAXIAL DIGITAL IN

Collegarvi un componente esterno via collegamenti digitali coassiali (vedi pagina 28).

⑬ Presa per antenna XM**(Solo modelli per USA e Canada)**

Collegarvi il proprio XM Mini-Tuner Dock (opzionale) (vedere pagina 5 della Guida di riferimento).

⑭ Terminale IR IN

Questo terminale di espansione serve solo per l'uso commerciale (vedi pagina 30).

⑮ Terminale RS-232C

Questo terminale di espansione serve solo per l'uso commerciale (vedi pagina 30).

⑯ Terminale SYSTEM CONNECTOR**(Solo modelli per USA e Canada)**

Da usare per collegare un subwoofer Yamaha dotato di un terminale SYSTEM CONNECTOR a quest'unità.

⑰ Presa VIDEO OUT

Da collegare alla presa di ingresso video del proprio televisore via collegamenti analogici per video composito per visualizzare i messaggi sullo schermo prodotti da quest'unità (vedi pagina 23).

⑱ Prese COMPONENT VIDEO OUT

Da collegare alle prese di ingresso video del proprio televisore via collegamenti analogici per video component per visualizzare i messaggi sullo schermo prodotti da quest'unità (vedi pagina 23).

⑲ Prese STB VIDEO IN

Da collegare ad un sintonizzatore digitale satellitare o sintonizzatore per televisione via cavo con cavi per video analogico composito (vedi le pagine 25 a 26).

⑳ Prese STB COMPONENT VIDEO IN

Da collegare ad un sintonizzatore digitale satellitare o sintonizzatore per televisione via cavo con cavi per video analogico component component (vedi le pagine 25 a 26).

㉑ Prese DVD/AUX 2 VIDEO IN

Da collegare ad un lettore/registratore a DVD o ad un componente esterno via collegamenti analogici per video composito (vedi le pagine 24 e 28).

㉒ Prese DVD/AUX 2 COMPONENT VIDEO IN

Da collegare ad un lettore/registratore a DVD o ad un componente esterno via collegamenti analogici per video component (vedi le pagine 24 e 28).

㉓ Prese AUX 1 VIDEO IN

Da collegare a un componente esterno via collegamenti analogici per video composito (vedi pagina 28).

㉔ Presa TV/STB OPTICAL DIGITAL IN

Collegare il proprio televisore, sintonizzatore satellitare digitale o sintonizzatore per televisione via cavo attraverso collegamenti digitali a fibre ottiche (vedi le pagine 23 e 25).

㉕ Presa AUX 1 OPTICAL DIGITAL IN

Collegarvi un componente esterno via collegamenti digitali a fibre ottiche (vedi pagina 28).

Telecomando (Modelli per Europa, Australia, Asia e Corea)

Questa sezione descrive le funzioni del telecomando in dotazione a quest'unità. Alcuni pulsanti indicati con un asterisco (*) condividono la loro funzione nelle modalità YSP e TV/AV (29).



Potete anche controllare altri componenti usando il telecomando una volta che si sono impostati i codici di telecomando appropriati. Per dettagli, consultare "Controllo di altri componenti" a pagina 104.

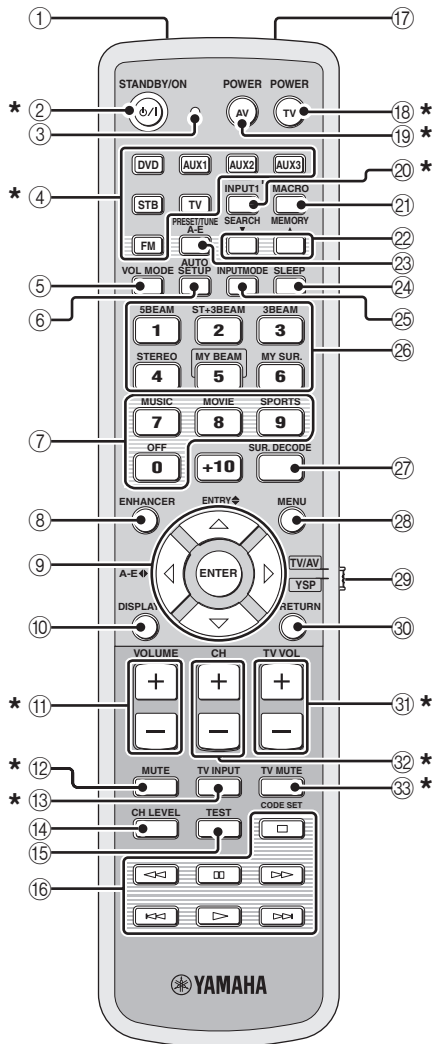

① Finestra dei raggi infrarossi

Emette segnali di telecomando a raggi infrarossi. Puntare questa finestra sul componente che volete controllare.

② STANDBY/ON

Accende quest'unità o la porta nel modo di attesa (vedi pagina 33).

③ Indicatore di trasmissione

Si illumina quando vengono emessi segnali a raggi infrarossi.

④ Selettori di ingresso

Da usare per scegliere una sorgente di segnale (DVD, AUX1, AUX2, AUX3, STB, TV o FM).

⑤ VOL MODE

Attiva o disattiva le modalità del volume (vedi pagina 71).

⑥ AUTO SETUP

Fa aprire il menu AUTO SETUP (vedi pagina 37).

⑦ Pulsanti dei programmi CINEMA DSP

Permettono di scegliere i programmi CINEMA DSP (vedi pagina 65).

⑧ ENHANCER

Attiva o disattiva la modalità Music Enhancer (vedi pagina 70).

⑨ Pulsanti del cursore $\triangle / \nabla / \blacktriangleleft / \blacktriangleright$, ENTER
Permettono di scegliere e regolare voci dal SET MENU.

⑩ DISPLAY

Visualizza informazioni sul segnale dell'ingresso scelto.

⑪ VOLUME +/-

Aumenta o diminuisce il volume di quest'unità (vedi pagina 49).

⑫ MUTE

Fa tacere la riproduzione. Premere il pulsante di nuovo per riportare il volume audio al suo livello precedente (vedi pagina 49).

⑬ TV INPUT

Permette di scegliere le sorgenti di ingresso del televisore (vedi pagina 104).

⑭ CH LEVEL

Regola il volume di ciascun diffusore (vedi pagina 91).

⑮ TEST

Fa emettere il segnale di test per la regolazione dei livelli dei canali (vedi pagina 90).

16 Pulsanti di controllo del lettore DVD/del videoregistratore

Controllano il vostro lettore DVD o videoregistratore (vedi le pagine 105 e 106).

17 Microfono My Beam

Raccoglie i segnali di prova di que se si usa la funzione di regolazione automatica My Beam (vedi pagina 63).

18 TV POWER

Accende il televisore o lo porta in modalità di attesa (vedi pagina 104).

19 AV POWER

Accende il componente scelto o lo porta in modalità di attesa (vedi le pagine 105 e 106).

20 INPUT1

Cambia la sorgente d'ingresso sul televisore (vedi pagina 104).

21 MACRO

Usare per impostare un macro TV (vedi pagina 107).

22 /▲

Cambia il numero della stazione preselezionata (da 1 a 8) quando quest'unità sta ricevendo una trasmissione in FM (vedi pagina 54).

23 A-E

Cambia il gruppo delle stazioni preselezionate (da A a E) quando quest'unità sta ricevendo una trasmissione in FM (vedi pagina 54).

24 SLEEP

Attiva il timer di spegnimento (vedi pagina 72).

25 INPUTMODE

Sceglie a turno le modalità di ingresso (AUTO, DTS e ANALOG) (vedi pagina 93).

26 Pulsanti della modalità dei raggi

Cambiano la modalità dei raggi (vedi le pagine 56, 62 e 63).

27 SUR. DECODE

Sceglie la modalità di circondamento per la riproduzione (vedi pagina 59).

28 MENU

Visualizza il menu di impostazione sul televisore (vedi le pagine 39 e 77).

29 Selettore della modalità di operazione

Sceglie la modalità di operazione di quest'unità. Scegliere YSP durante l'uso di quest'unità e TV/AV per usare un televisore o altro componente AV.

30 RETURN

Da usare per impostare il timer di spegnimento o tornare alla schermata SET MENU precedente.

31 TV VOL +/-

Regola il volume del televisore (vedi pagina 104).

32 CH +/-

Cambia i canali del televisore, del sintonizzatore digitale satellitare, del sintonizzatore per televisione via cavo o del videoregistratore (vedi le pagine 104 e 106).

33 TV MUTE, CODE SET

Cambia l'uscita audio del televisore (vedi pagina 104). Da usare per impostare i codici di telecomando (vedi pagina 103).

Nota

Le funzioni 22 e 23 sono disponibili solo se le stazioni in FM sono preselezionate.

Questa sezione descrive le funzioni del telecomando usato per controllare la ricezione FM, quella Radio Data System o l'iPod quando la modalità TV/AV viene scelta con il selettore della modalità di funzionamento (7). Tener presente che i controlli del sistema Radio Data System sono presenti solo in Europa, e quelli per l'iPod sono in Australia.

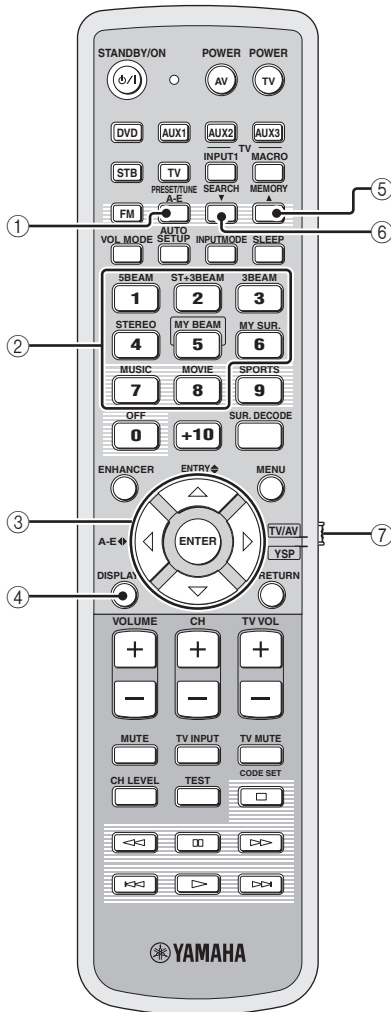

① PRESET/TUNE

FM: Sceglie fra la modalità di ricerca delle stazioni preselezionate e quella di ricerca delle frequenze (vedi le pagine 51 a 54).

② Pulsanti numerici

FM: Impostare i numeri.

③ Pulsanti del cursore $\triangle / \nabla / \leftarrow / \rightarrow$, ENTER

FM: Usare ENTRY \diamond (\triangle / ∇) per cambiare il numero della stazione preselezionata (da 1 a 8) o il livello di frequenza (vedi le pagine 51 a 54). Usare A-E \blacktriangleleft (\leftarrow / \rightarrow) per cambiare gruppo di stazioni preselezionate (da A a E) (vedi le pagine 53 e 54). Usare ENTER per confermare quanto fatto.



Queste funzioni sono disponibili anche quando quest'unità sta ricevendo segnale Radio Data System (vedi pagina 54) o riproducendo con l'iPod (vedere pagina 2 della Guida di riferimento).

④ DISPLAY

Radio Data System e iPod: Visualizza informazioni quando quest'unità sta ricevendo segnale Radio Data System (vedi pagina 54) o riproducendo con l'iPod (vedere pagina 2 della Guida di riferimento).

⑤ MEMORY

FM: Memorizza le stazioni preselezionate (vedi le pagine 52 e 53).



Questa funzione è disponibile anche quando quest'unità riceve segnale Radio Data System (vedi pagina 54).

⑥ SEARCH

FM: Sceglie la sintonia automatica o manuale (vedi pagina 51).

⑦ Selettore della modalità di operazione

Sceglie la modalità di operazione di quest'unità. Scegliere YSP durante l'uso di quest'unità e TV/AV per usare un televisore o altro componente AV.

Telecomando (Modelli per USA e Canada)

Questa sezione descrive le funzioni del telecomando in dotazione a quest'unità. Alcuni pulsanti indicati con un asterisco (*) condividono la loro funzione nelle modalità YSP e TV/AV (29).



Potete anche controllare altri componenti usando il telecomando una volta che si sono impostati i codici di telecomando appropriati. Per dettagli, consultare "Controllo di altri componenti" a pagina 104.

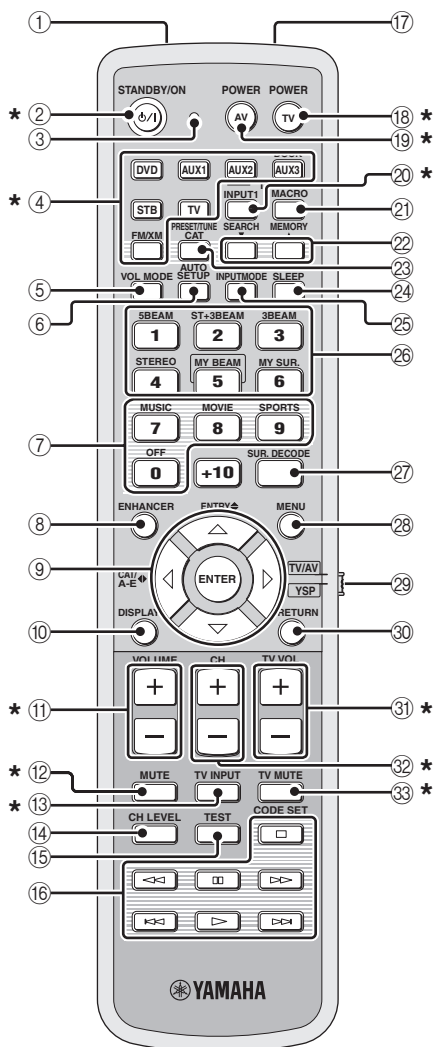

① Finestra dei raggi infrarossi

Emette segnali di telecomando a raggi infrarossi. Puntare questa finestra sul componente che volete controllare.

② **STANDBY/ON**

Accende quest'unità o la porta nel modo di attesa (vedi pagina 33).

③ **Indicatore di trasmissione**

Si illumina quando vengono emessi segnali a raggi infrarossi.

④ **Selettori di ingresso**

Da usare per scegliere una sorgente di segnale (DVD, AUX1, AUX2, AUX3/DOCK, STB, TV o FM/XM).

⑤ **VOL MODE**

Attiva o disattiva le modalità del volume (vedi pagina 71).

⑥ **AUTO SETUP**

Fa aprire il menu AUTO SETUP (vedi pagina 37).

⑦ **Pulsanti di programmazione dei campi sonori**

Permettono di scegliere i programmi di campo sonoro (vedi pagina 65).

⑧ **ENHANCER**

Attiva o disattiva la modalità Music Enhancer (vedi pagina 70).

⑨ **Pulsanti del cursore** $\triangle / \nabla / \leftarrow / \rightarrow$, **ENTER**

Permettono di scegliere e regolare voci dal SET MENU.

⑩ **DISPLAY**

Visualizza informazioni sul segnale dell'ingresso scelto.

⑪ **VOLUME +/-**

Aumenta o diminuisce il volume di quest'unità (vedi pagina 49).

⑫ **MUTE**

Fa tacere la riproduzione. Premere il pulsante di nuovo per riportare il volume audio al suo livello precedente (vedi pagina 49).

⑬ **TV INPUT**

Permette di scegliere le sorgenti di ingresso del televisore (vedi pagina 104).

⑭ **CH LEVEL**

Regola il volume di ciascun diffusore (vedi pagina 91).

⑮ **TEST**

Fa emettere il segnale di test per la regolazione dei livelli dei canali (vedi pagina 90).

⑩ Pulsanti di controllo del lettore DVD/del videoregistratore

Controllano il vostro lettore DVD o videoregistratore (vedi le pagine 105 e 106).

⑪ Microfono My Beam

Raccoglie i segnali di prova di que se si usa la funzione di regolazione automatica My Beam (vedi pagina 63).

⑫ TV POWER

Accende il televisore o lo porta in modalità di attesa (vedi pagina 104).

⑬ AV POWER

Accende il componente scelto o lo porta in modalità di attesa (vedi le pagine 105 e 106).

⑭ INPUT1

Cambia la sorgente d'ingresso sul televisore (vedi pagina 104).

⑮ MACRO

Usare per impostare un macro TV (vedi pagina 107).

⑯ /▲

Cambia il numero della stazione preselezionata (da 1 a 8) quando quest'unità sta ricevendo una trasmissione in FM o un canale XM (vedi pagina 54).

⑰ CAT

Cambia il gruppo delle stazioni preselezionate (da A a E) quando quest'unità sta ricevendo una trasmissione in FM o un canale XM (vedi pagina 54).

⑱ SLEEP

Attiva il timer di spegnimento (vedi pagina 72).

⑲ INPUTMODE

Sceglie a turno le modalità di ingresso (AUTO, DTS e ANALOG) (vedi pagina 93).

⑳ Pulsanti della modalità dei raggi

Cambiano la modalità dei raggi (vedi le pagine 56, 62 e 63).

㉑ SUR. DECODE

Sceglie la modalità di circondamento per la riproduzione (vedi pagina 59).

㉒ MENU

Visualizza il menu di impostazione sul televisore (vedi le pagine 39 e 77).

㉓ Selettore della modalità di operazione

Sceglie la modalità di operazione di quest'unità. Scegliere YSP durante l'uso di quest'unità e TV/AV per usare un televisore o altro componente AV.

㉔ RETURN

Da usare per impostare il timer di spegnimento o tornare alla schermata SET MENU precedente.

㉕ TV VOL +/-

Regola il volume del televisore (vedi pagina 104).

㉖ CH +/-

Cambia i canali del televisore, del sintonizzatore digitale satellitare, del sintonizzatore per televisione via cavo o del videoregistratore (vedi le pagine 104 e 106).

㉗ TV MUTE, CODE SET

Cambia l'uscita audio del televisore (vedi pagina 104). Da usare per impostare i codici di telecomando (vedi pagina 103).

Nota

Le funzioni ⑳ e ㉑ sono disponibili solo se le stazioni in FM/XM sono preselezionate.

Questa sezione descrive le funzioni del telecomando usato per controllare la ricezione FM, quella XM Satellite Radio, quella Radio Data System o l'iPod quando la modalità TV/AV viene scelta con il selettore della modalità di funzionamento (7).

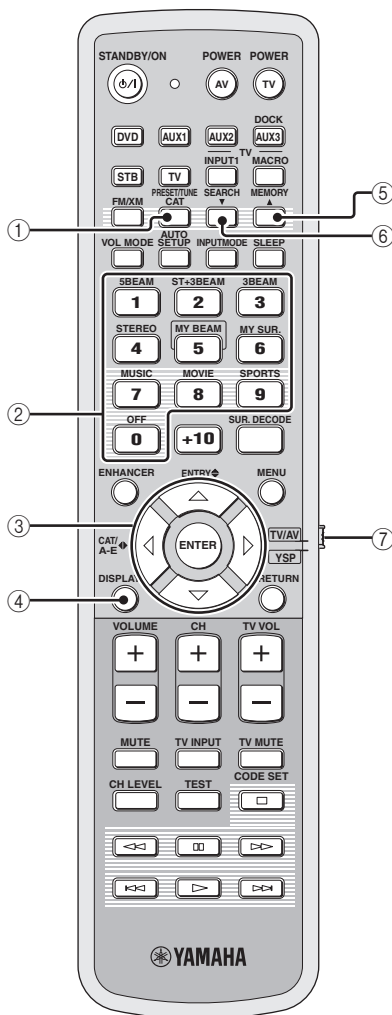

① **PRESET/TUNE**

FM: Sceglie fra la modalità di ricerca delle stazioni preselezionate e quella di ricerca delle frequenze (vedi le pagine 51 a 54).

② **Pulsanti numerici**

FM, XM: Impostare i numeri.

③ **Pulsanti del cursore $\triangle / \nabla / \blacktriangleleft / \blacktriangleright$, ENTER**

FM: Usare ENTRY \blacktriangleleft (\triangle / ∇) per cambiare il numero della stazione preselezionata (da 1 a 8) o il livello di frequenza (vedi le pagine 51 a 54). Usare CAT/A-E \blacktriangleleft ($\blacktriangleleft / \blacktriangleright$) per cambiare gruppo di stazioni preselezionate (da A a E) (vedi le pagine 53 e 54). Usare ENTER per confermare quanto fatto.

XM: Usare ENTRY \blacktriangleleft (\triangle / ∇) per scegliere i canali XM in modalità All Channel Search/Category Search e per scegliere il numero del canale preselezionato (da 1 a 8) in modalità Preset Search. Usare CAT/A-E \blacktriangleleft ($\blacktriangleleft / \blacktriangleright$) per scegliere le categorie XM in modalità All Channel Search/Category Search e per scegliere il gruppo di canali preselezionati (da A a E) in modalità Preset Search. Usare ENTER per confermare quanto impostato (vedere le pagine 7 e 8 della Guida di riferimento).



Queste funzioni sono disponibili anche quando quest'unità sta riproducendo con l'iPod (vedere pagina 2 della Guida di riferimento).

④ **DISPLAY**

Modalità XM e iPod: Visualizza informazioni quando quest'unità sta ricevendo un canale XM (vedere pagina 10 della Guida di riferimento) o riproducendo col vostro iPod (vedere pagina 3 della Guida di riferimento).

⑤ **MEMORY**

FM: Memorizza le stazioni preselezionate (vedi le pagine 52 e 53).

XM: Da usare per memorizzare stazioni preselezionate (vedere pagina 9 della Guida di riferimento).

⑥ **SEARCH**

FM: Sceglie la sintonia automatica o manuale (vedi pagina 51).

XM: Permette di scegliere le varie modalità di ricerca (All Channel Search, Category Search, e Preset Search) (vedere le pagine 7 e 8 della Guida di riferimento).

⑦ **Selettore della modalità di operazione**

Sceglie la modalità di operazione di quest'unità. Scegliere YSP durante l'uso di quest'unità e TV/AV per usare un televisore o altro componente AV.

Installazione

Questa sezione descrive le posizioni di installazione con una staffa metallica per muri, scaffali o tavolini adatte a quest'unità. A seconda dell'ambiente di installazione, i collegamenti con componenti esterni possono venire fatti prima di installare quest'unità. Raccomandiamo di installare e disporre temporaneamente tutti i componenti, compresa quest'unità, per poter decidere quale procedura fare per prima. In particolare se si progetta un collegamento HDMI, è importante che si facciano prima i collegamenti e poi l'installazione (vedi pagina 22).

Prima di installare quest'unità

Quest'unità crea campi sonori Surround facendo riflettere raggi sonori sulle pareti della stanza di ascolto. Gli effetti di campo sonoro surround prodotti da quest'unità potrebbero non essere sufficienti se quest'unità viene installata nelle seguenti posizioni.

- Stanze con pareti non adatte alla riflessione di raggi sonori
- Stanza con pareti acusticamente inerti
- Stanze di dimensioni al di fuori della gamma: L (da 3 a 7 m) x A (da 2 a 3,5 m) x P (da 3 a 7 m)
- Stanze con menu di 1,8 m fra la posizione di ascolto ed i diffusori
- Stanze dove oggetti, ad esempio mobili, possono ostruire il passaggio dei raggi sonori
- Stanze dove la posizione di ascolto è vicina alle pareti
- Stanze dove la posizione di ascolto non è davanti a quest'unità



- Potete riprodurre effetti surround scegliendo My Surround (vedi pagina 57) come modalità dei raggi anche se la stanza di ascolto non soddisfa le condizioni viste (salvo quando la posizione di ascolto è rivolta direttamente verso il pannello anteriore di quest'unità).
- Potete anche riprodurre effetti surround scegliendo la riproduzione stereo a 2 o 5 canali (vedi pagina 62) o My Beam (vedi pagina 63) come modalità dei raggi anche se la stanza di ascolto non soddisfa le condizioni viste.

Controllare di aver lasciato spazio sufficiente perché il calore possa venire dissipato. Lasciare almeno 5 cm sopra e sotto quest'unità.

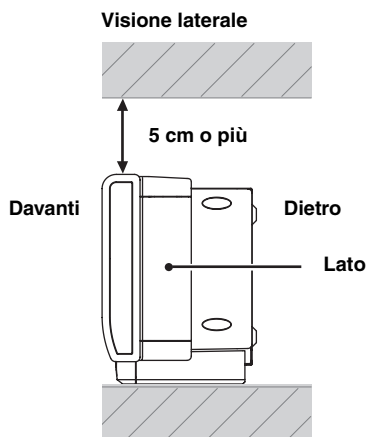

Note

- Non si raccomanda di mettere quest'unità direttamente sul pavimento della stanza di ascolto. Installarla usando una staffa metallica a muro, un rack o un tavolino.
- Quest'unità pesa 15,5 kg. Installarla sempre in modo che non cada a causa di vibrazioni, ad esempio in caso di terremoti, e dove non possa venire toccata da bambini.
- Se si usano televisori con tubo a raggi catodici (CRT), non installare quest'unità direttamente sopra il televisore.
- Quest'unità è schermata dai campi magnetici. Tuttavia, se l'immagine del vostro televisore si sfuoca o è distorta, raccomandiamo di allontanare quest'unità dal televisore.

Installazione di quest'unità

Installare quest'unità dove non vi siano ostacoli, ad esempio mobili, che possano bloccare i raggi sonori. Altrimenti, gli effetti surround desiderati possono non venire raggiunti. Potete installare quest'unità parallela ad un muro o in un angolo.

Installazione parallela a un muro

Installare quest'unità nel centro esatto del muro misurando dai suoi angoli sinistro e destro.

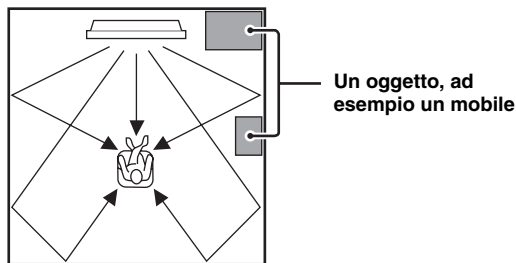

Installazione in un angolo

Installare quest'unità in un angolo a 40° a 50° dalle pareti adiacenti.

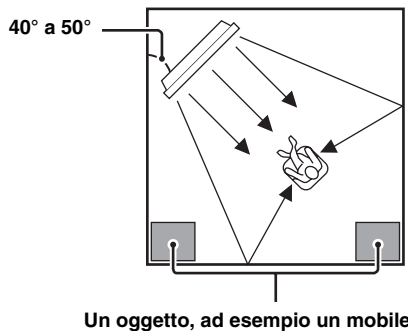

■ Esempi di installazione

Esempio 1

Installare quest'unità il più vicino possibile al centro del muro.

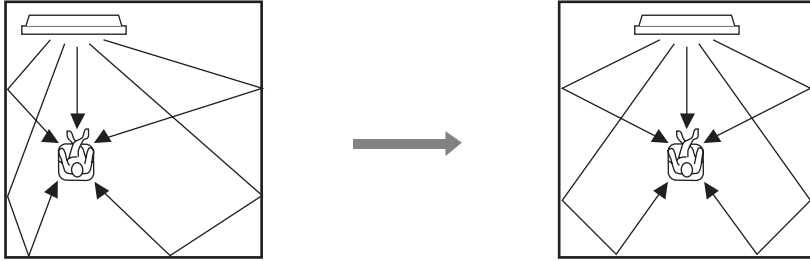

Esempio 2

Installare quest'unità in modo che i raggi sonori possano venire riflessi dal muro.

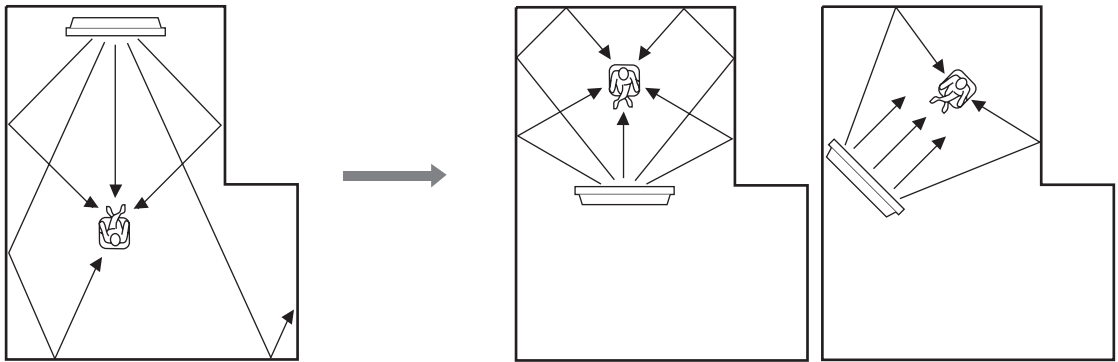

Esempio 3

Installare quest'unità il più vicino possibile esattamente davanti alla posizione di ascolto.

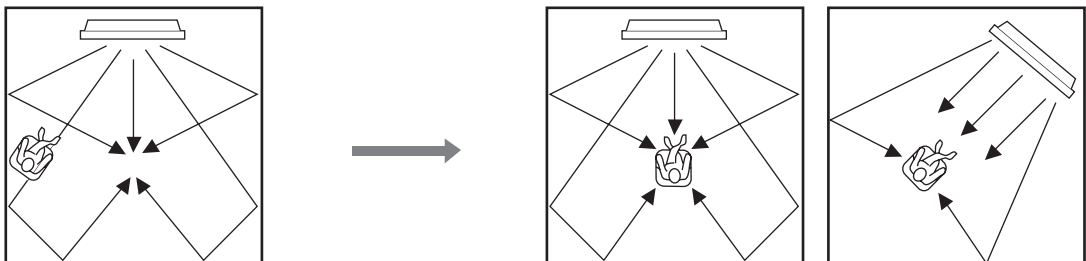

■ Uso di una staffa metallica a muro

Potete usare una staffa metallica a muro opzionale (ad esempio una SPM-K30) per installare questo sistema sul muro della vostra stanza di ascolto.

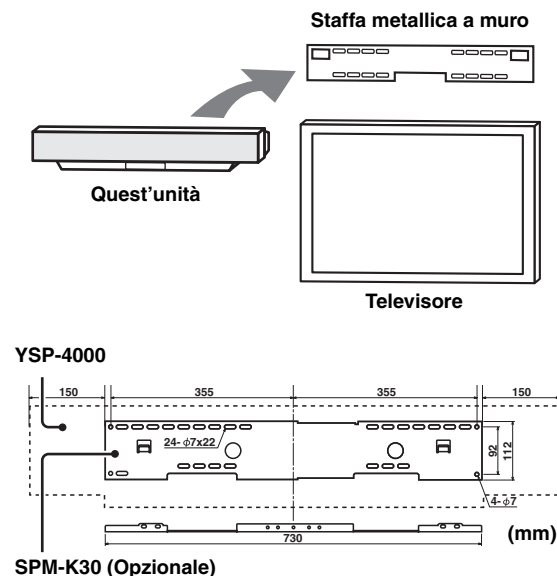

☀️
Per dettagli sull'installazione della staffa metallica sul muro o sull'applicazione di quest'unità alla staffa, consultare le istruzioni in dotazione alla staffa metallica stessa.

■ Uso di un cavalletto

Per mettere questo apparecchio sotto il televisore, potete installare il televisore stesso su di un cavalletto e posato su di uno scaffale da acquistarsi separatamente.

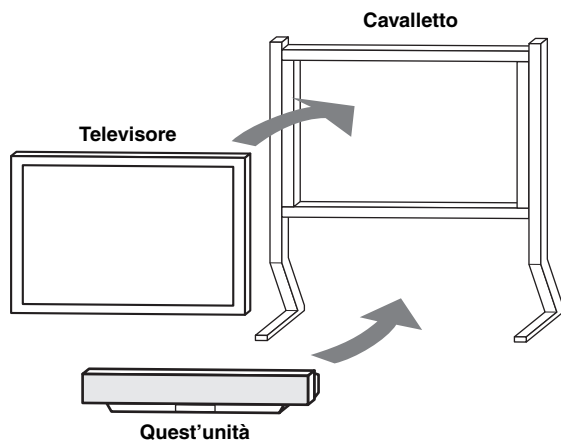

☀️
Per quanto riguarda le modalità di installazione del cavalletto o di installazione di quest'unità e del televisore su di esso, consultare il manuale in dotazione al cavalletto stesso.

■ Uso di uno scaffale

Potete installare quest'unità sopra o sotto il vostro televisore usando uno scaffale apposito acquistato separatamente.

Se quest'unità viene installata sopra il televisore

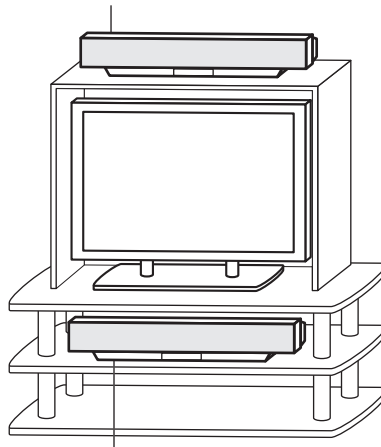

Se quest'unità viene installata sotto il televisore

Nota

Controllare che lo scaffale sia sufficientemente grande da permettere la ventilazione di quest'unità (vedi pagina 17) e che sia sufficientemente robusto per portare il peso di quest'unità e del televisore.

■ Per fissare quest'unità

Togliere la pellicola da ciascuno degli arresti in dotazione e fermarli ai quattro angoli del fondo di quest'unità ed alla sommità dello scaffale, ecc.

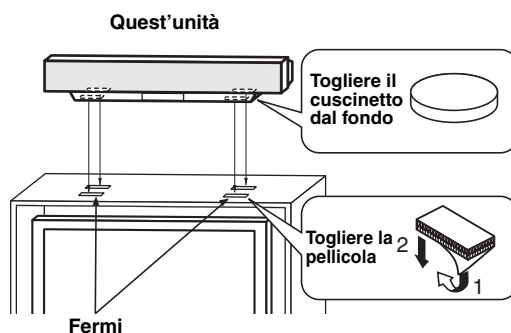

Note

- Non installare quest'unità su di una superficie inclinata. Quest'unità potrebbe in tal caso cadere e causare incidenti.
- Prima di fissare i fermi, pulir bene la superficie dello scaffale, ecc. Il nastro adesivo applicato a superfici sporche o bagnate non fa bene presa e può quindi lasciar cadere quest'unità.

Collegamenti

Quest'unità possiede i seguenti tipi di terminale di ingresso/uscita audio/video:

Per l'ingresso audio

- 2 prese di ingresso digitale ottiche
- 2 prese di ingresso digitale coassiale
- 2 serie di prese di ingresso analogiche
- 1 terminale dock universale
(Solo modelli per USA, Canada e Australia)

Per l'ingresso audio/video

- 2 prese di ingresso HDMI

Per l'ingresso video

- 3 prese di ingresso per video composito
- 2 serie di prese di ingresso per video component

Per l'uscita audio

- 1 presa di uscita per subwoofer

Per l'uscita audio/video

- 1 presa di uscita HDMI

Per l'ingresso video

- 1 presa di uscita per video composito
- 1 serie di prese di uscita per video component

Usare queste prese/terminali audio/video di ingresso/uscita per collegare componenti esterni, ad esempio televisori, lettori DVD, videoregistratori, sintonizzatori digitali satellitari, sintonizzatori digitali airwave, lettori audio portatili, unità per videogiochi ed iPod. Inoltre, collegando un subwoofer a quest'unità, potete ottenere bassi più potenti. Per dettagli su come collegare vari tipi di componente esterno a quest'unità, vedi le pagine 22 a 29.

ATTENZIONE

- Non collegare quest'unità o altri componenti ad una presa di corrente fino a che tutti i collegamenti fra tutti i componenti del sistema sono stati completati.
- Prima di cambiare collegamenti, di spostare o pulire quest'unità, scollegare il cavo di alimentazione.

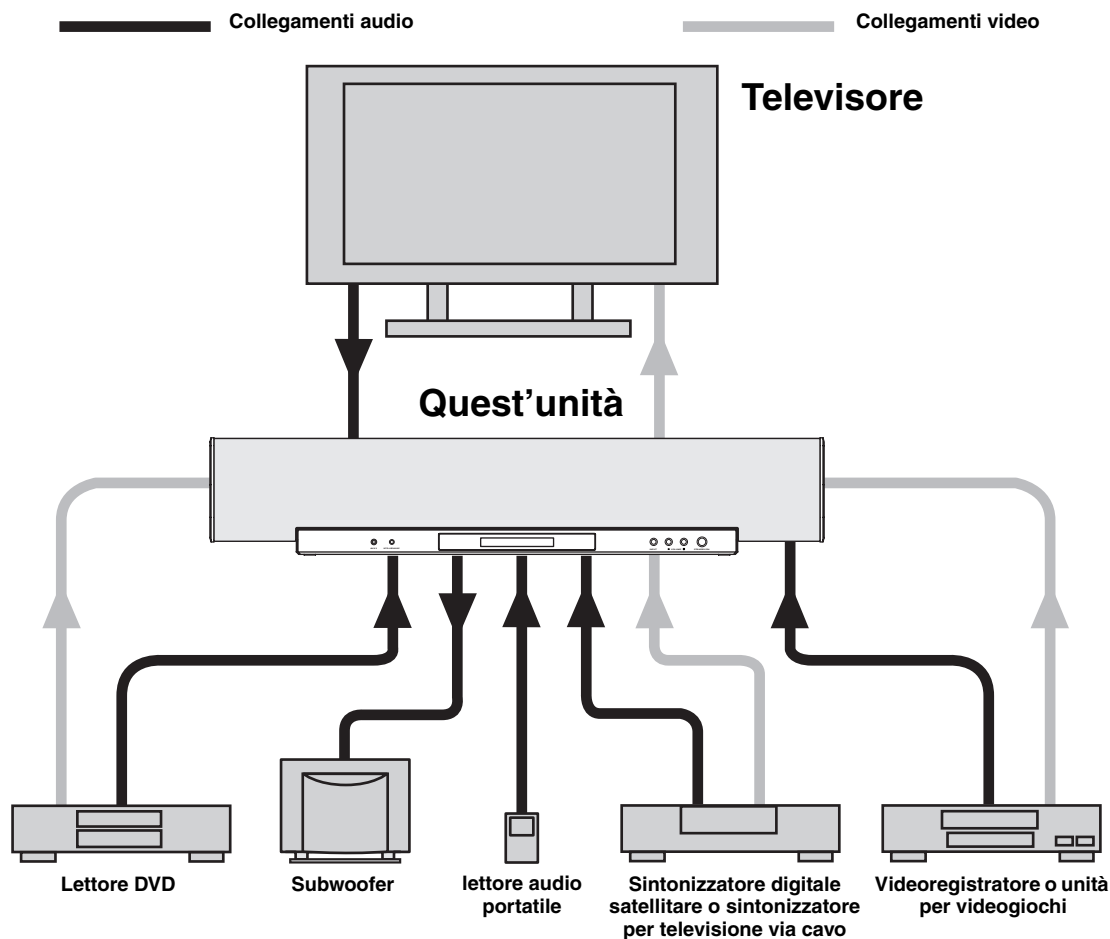

Prima di collegare i componenti

■ Cavi usati per i collegamenti

Audio/Video

A Cavo HDMI

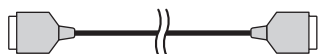

Audio

1 Cavo audio a spinotti (in dotazione)

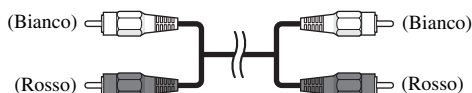

2 Cavo a fibre ottiche (in dotazione)

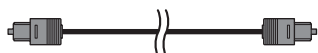

3 Cavo audio digitale a spinotti (in dotazione)

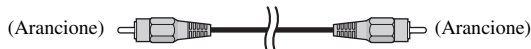

4 Cavo con spinotto stereo mini da 3,5 mm



5 Cavo a spinotti per il subwoofer

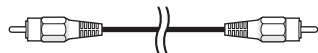

Video

1 Cavo video a spinotto per OSD (in dotazione) / Cavo video a spinotti



2 Cavo a spinotti per video component

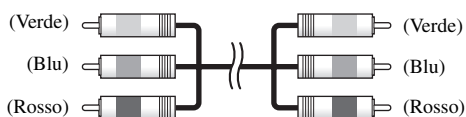

■ Note sui collegamenti di cavi a fibre ottiche

- Prima di collegare il cavo a fibre ottiche, toglierne il cappuccio. Se non si usa il cavo a fibre ottiche, rimettere al suo posto il cappuccio.
- Nell'inserire il cavo nella presa digitale a fibre ottiche, controllare sia orientato correttamente.



Cappuccio

■ Fissaggio dei cavi

Per evitare che i cavi si stacchino, prendere il morsetto fermacavo in dotazione con il lato aperto in alto ed applicarlo al pannello posteriore di quest'unità in una posizione adatta, fissandovi infine i cavi.

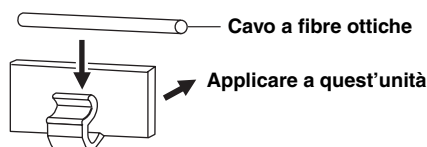

■ Informazioni su HDMI™

Segnali audio

Sorgente di segnale	Tipo di segnale audio
DVD video	Dolby Digital, DTS, PCM
DVD audio	Stereo a due canali (da fino a 96 kHz/24 bit)
Blu-ray Disc HD DVD	Dolby Digital, DTS, PCM

Note

- Quando si riproducono DVD audio con protezione della copia CPPM, i segnali video e audio potrebbero non essere emessi a seconda del tipo di lettore DVD.
- Questa unità non è compatibile con componenti HDMI o DVI che siano HDCP incompatibili.



- Raccomandiamo di usare un cavo HDMI da meno di 5 m col logo HDMI stampato su di esso.
- Usare un cavo di conversione (presa HDMI ↔ presa DVI-D) per collegare questa unità ad altri componenti DVI.

■ Priorità dei segnali audio in ingresso

Se diversi tipi di segnale audio arrivano insieme da una sola unità esterna, quest'unità li riproduce nel seguente ordine: HDMI → Digitale → Analogico. Come impostazione predefinita, le seguenti prese d'ingresso sono assegnate alle corrispondenti sorgenti di segnale:

Ingresso Presa Sorgente	HDMI	Digitale	Analogiche
TV/STB		✓	✓
DVD	✓	✓	
AUX 1	✓	✓	✓
AUX 2		✓	
AUX 3			✓

Collegamenti con cavi HDMI

Quest'unità possiede 2 prese d'ingresso HDMI ed 1 di uscita HDMI. Se il vostro televisore e gli altri componenti hanno prese HDMI, usare i cavi HDMI per semplificare e facilitare i collegamenti, potendo così saltare le procedure di collegamento da pagina 23 a pagina 26. Se il vostro televisore possiede un sintonizzatore digitale satellitare ed una presa di uscita digitale a fibre ottiche, collegare questa alla presa TV/STB OPTICAL DIGITAL IN di quest'unità.



- Una volta collegati i cavi HDMI alle prese HDMI di quest'unità, raccomandiamo di fermarli con nastro adesivo o altro.
- Quest'unità emette segnale video analogico e segnale audio analogico/digitale ricevuto dalle prese di ingresso video/video component e analogiche/digitali attraverso la presa HDMI OUT.

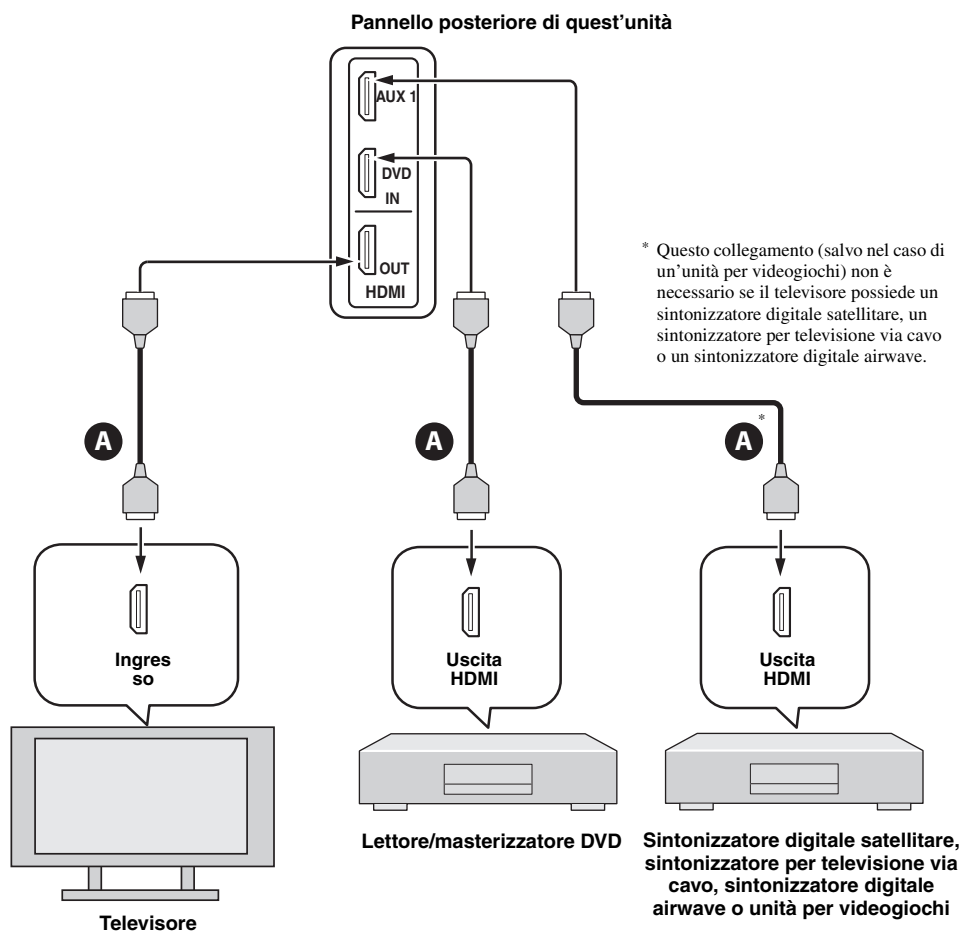

Audio/Video

A Cavo HDMI

Collegamento di un televisore

Per i collegamenti audio, collegare le prese di uscita audio analogiche del televisore alle prese TV/STB AUDIO IN di quest'unità. Se il vostro televisore possiede una presa di uscita digitale a fibre ottiche, collegare questa alla presa TV/STB OPTICAL DIGITAL IN di quest'unità.

Per i collegamenti video, collegare la presa d'ingresso video del televisore alla presa VIDEO OUT di quest'unità per poter visualizzare i messaggi sullo schermo quando si regolano i parametri del SET MENU. Se il proprio televisore possiede ingressi video component, oltre a fare i collegamenti per video composito, collegare le prese di ingresso video del televisore alle prese COMPONENT VIDEO OUT di quest'unità. Una volta fatti i collegamenti video component, potrete ottenere immagini di migliore risoluzione.



Per evitare che il cavo a fibre ottiche venga scollegato, fissare il cavo a fibre ottiche con il blocco apposito in dotazione (vedi pagina 21).

Nota

Se si fanno collegamenti audio analogici e digitali a fibre ottiche allo stesso tempo nel modo visto in figura, i segnali audio digitali ricevuti da TV/STB OPTICAL DIGITAL IN hanno la priorità su quelli analogici ricevuti dalla presa TV/STB AUDIO IN.

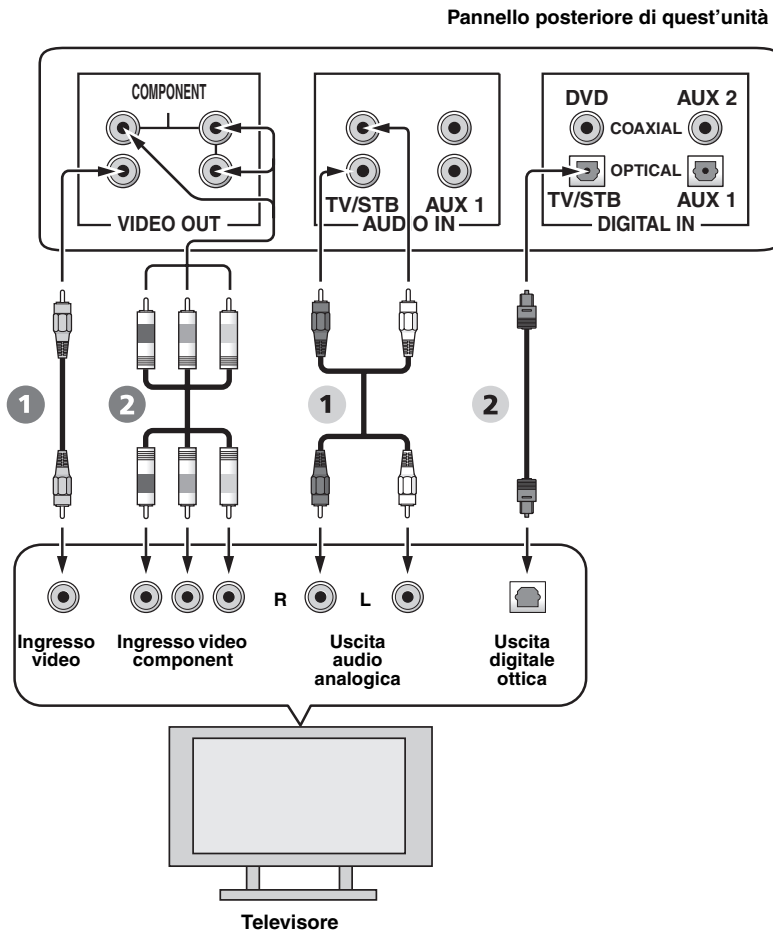

Video

- 1 Cavo video a spinotto per OSD
- 2 Cavo a spinotti per video component

Audio

- 1 Cavo audio a spinotti
- 2 Cavo a fibre ottiche

Collegamento ad un lettore/masterizzatore DVD

Per i collegamenti audio, collegare la presa di uscita digitale coassiale del proprio lettore/masterizzatore DVD alla presa DVD COAXIAL DIGITAL IN di quest'unità. Per collegare quest'unità ad un lettore/registratori combinato per DVD/ videocassette, collegare le prese di uscita audio analogiche del proprio lettore/registratore alle prese AUX 1 AUDIO IN di quest'unità dopo aver fatto i collegamenti digitali audio via cavo coassiale.

Per i collegamenti video, collegare la presa di uscita video del proprio lettore/masterizzatore DVD alla presa DVD/AUX 2 VIDEO IN di quest'unità. Se il proprio lettore/masterizzatore DVD possiede prese di uscita video component, collegare le prese di uscita video component del proprio lettore/masterizzatore DVD alle prese DVD/AUX 2 COMPONENT VIDEO IN di quest'unità. Una volta fatti i collegamenti video component, potrete ottenere immagini di migliore risoluzione.



Per evitare che il cavo a fibre ottiche venga scollegato, fissare il cavo a fibre ottiche con il blocco apposito in dotazione (vedi pagina 21).

Note

- Controllare che il proprio lettore/masterizzatore di DVD sia regolato in modo da emettere segnale audio digitale Dolby Digital o DTS. Se non lo fosse, regolare i parametri di sistema del lettore/masterizzatore di DVD. Per dettagli, consultare il manuale in dotazione al lettore/masterizzatore di DVD.
- Se il lettore/masterizzatore di DVD non possiede una presa di uscita digitale coassiale, usare invece quella digitale audio ottica (vedi pagina 28).

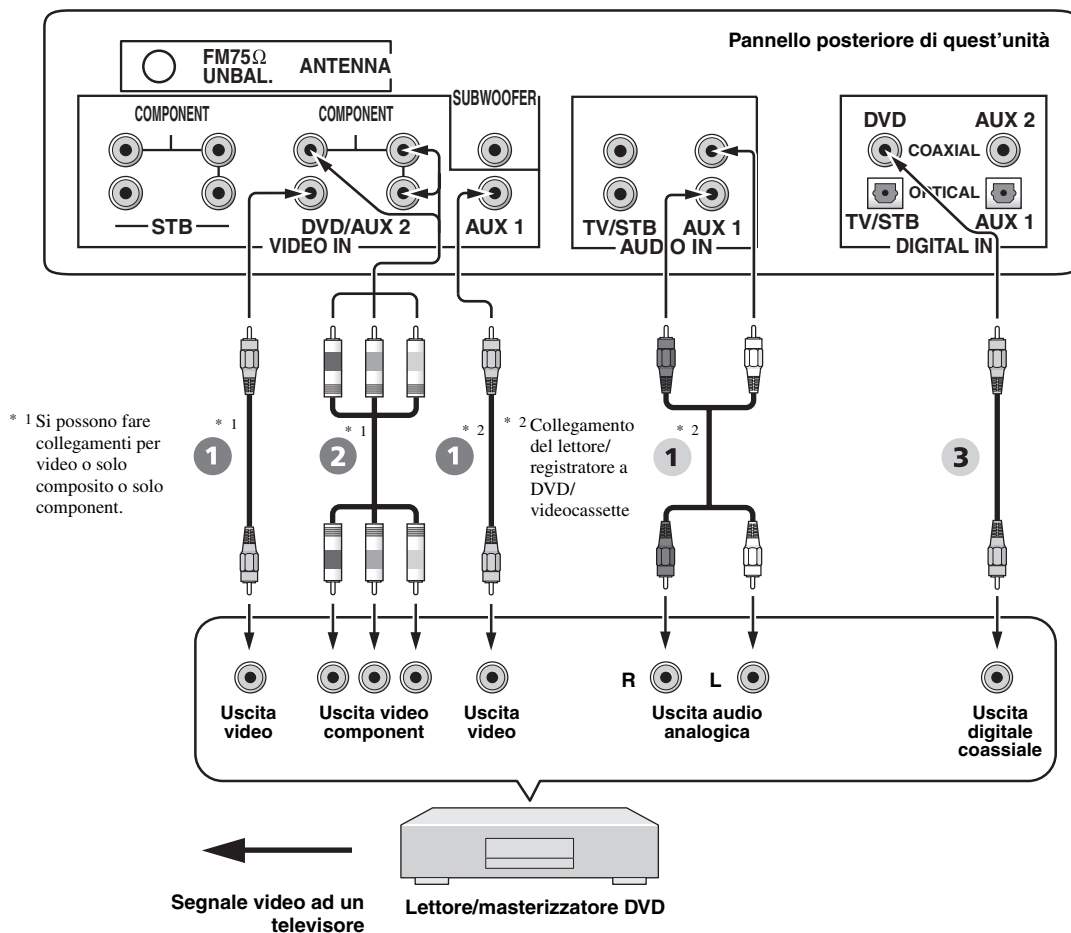

Video

- 1 Cavo video a spinotti
- 2 Cavo a spinotti per video component

Audio

- 1 Cavo audio a spinotti
- 3 Cavo audio digitale a spinotti

Collegamento di un sintonizzatore digitale satellitare o sintonizzatore per televisione via cavo

Per i collegamenti audio, collegare la presa di uscita digitale ottica del vostro sintonizzatore digitale satellitare o sintonizzatore per televisione via cavo alla presa TV/STB OPTICAL DIGITAL IN di quest'unità. Collegare le prese di uscita audio analogiche del sintonizzatore digitale satellitare o sintonizzatore per televisione via cavo alle prese TV/STB AUDIO IN di quest'unità.

Per i collegamenti video, collegare la presa di uscita video del sintonizzatore digitale satellitare o sintonizzatore per televisione via cavo alla presa STB VIDEO IN di quest'unità. Se il sintonizzatore digitale satellitare o sintonizzatore per televisione via cavo possiede prese di uscita video component, collegare le prese di uscita video component del sintonizzatore satellitare digitale o sintonizzatore per televisione via cavo alle prese STB COMPONENT VIDEO IN di quest'unità. Una volta fatti i collegamenti video component, potrete ottenere immagini di migliore risoluzione.

 Per evitare che il cavo a fibre ottiche venga scollegato, fissare il cavo a fibre ottiche con il blocco apposito in dotazione (vedi pagina 21).

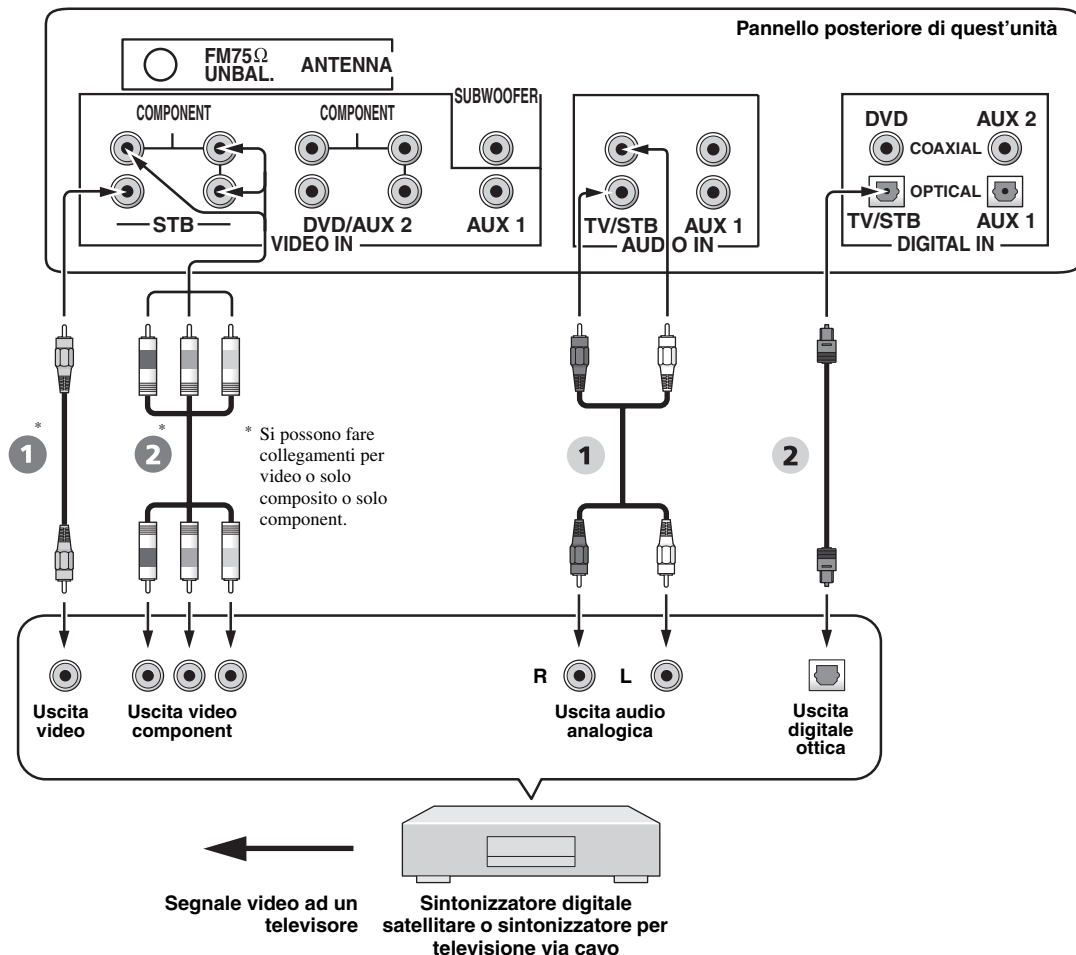

* Questo collegamento (salvo nel caso di un'unità per videogiochi) non è necessario se il televisore possiede un sintonizzatore digitale satellitare, un sintonizzatore per televisione via cavo o un sintonizzatore digitale airwave.

Video

- 1 Cavo video a spinotti
- 2 Cavo a spinotti per video component

Audio

- 1 Cavo audio a spinotti
- 2 Cavo a fibre ottiche

Collegamento con un sintonizzatore digitale airwave

Per i collegamenti audio, collegare le prese TV/STB AUDIO IN di quest'unità alle prese di uscita audio analogiche del televisore. Oltre a fare i collegamenti audio analogici, collegare la presa di uscita digitale a fibre ottiche del sintonizzatore digitale airwave alla presa TV/STB OPTICAL DIGITAL IN di quest'unità. Facendolo potrete riprodurre sia trasmissioni analogiche che digitali.

Per i collegamenti video, collegare la presa di uscita video del proprio sintonizzatore digitale airwave alla presa STB VIDEO IN di quest'unità. Se il proprio lettore/masterizzatore DVD possiede prese di uscita video component, collegare le prese di uscita video component del proprio lettore/masterizzatore DVD alle prese STB COMPONENT VIDEO IN di quest'unità. Una volta fatti i collegamenti video component, potrete ottenere immagini di migliore risoluzione.



Per evitare che il cavo a fibre ottiche venga scollegato, fissare il cavo a fibre ottiche con il blocco apposito in dotazione (vedi pagina 21).

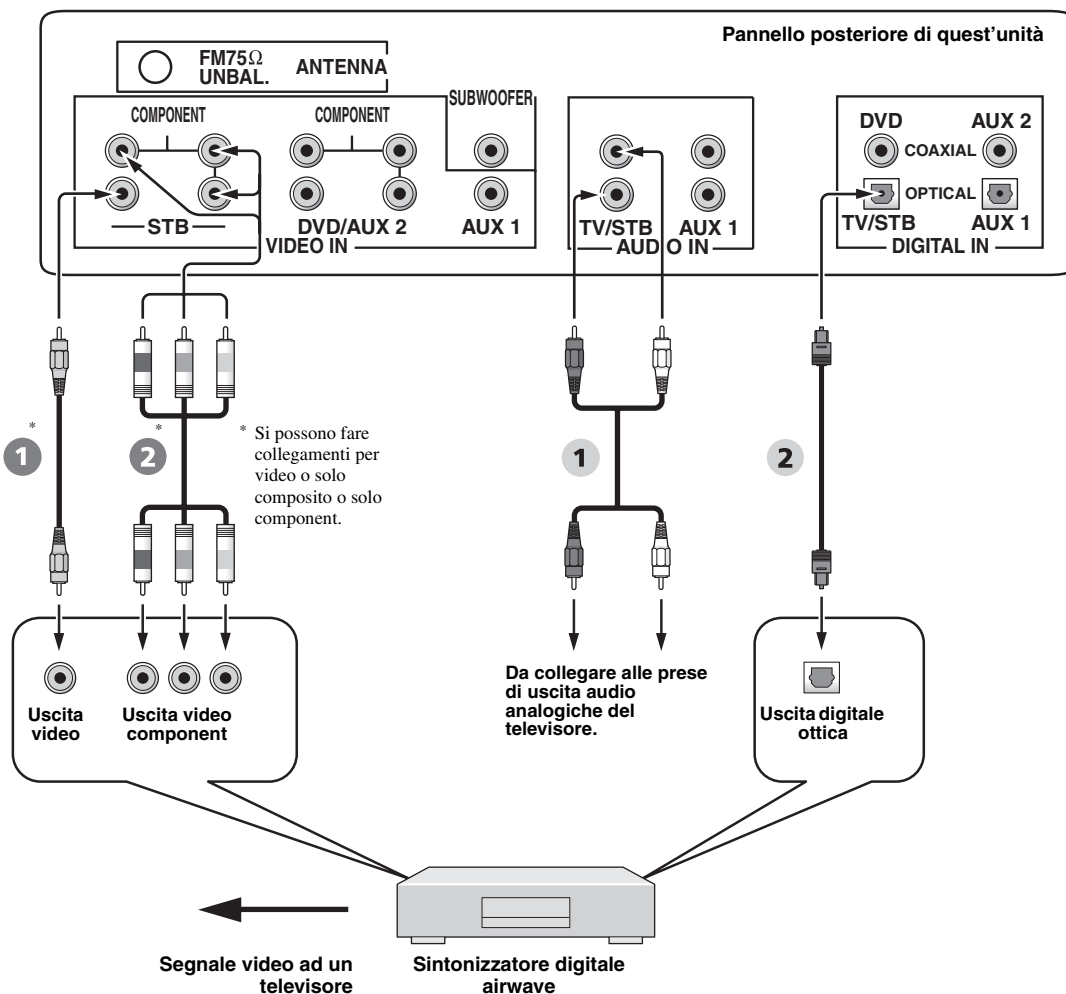

* Questo collegamento (salvo nel caso di un'unità per videogiochi) non è necessario se il televisore possiede un sintonizzatore digitale satellitare, un sintonizzatore per televisione via cavo o un sintonizzatore digitale airwave.

Video

- 1 Cavo video a spinotti
- 2 Cavo a spinotti per video component

Audio

- 1 Cavo audio a spinotti
- 2 Cavo a fibre ottiche

Collegamento di un lettore portatile audio

Collegare la presa di uscita audio analogica del lettore audio portatile alla presa d'ingresso AUX 3 del pannello anteriore di quest'unità.

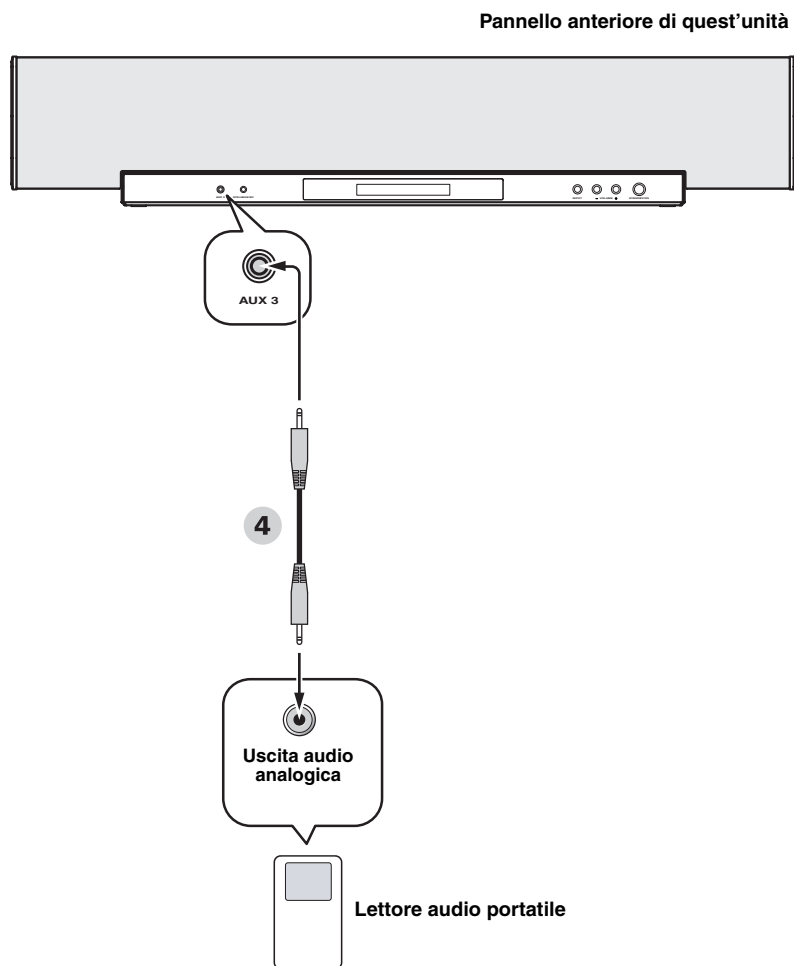

Audio

- 4 Cavo con spinotto stereo mini da 3,5 mm

Collegamenti di altri componenti esterni

Se un componente permette collegamenti digitali a fibre ottiche, collegare la presa digitale a fibre ottiche del componente (ad esempio un lettore/registratore di DVD) alla presa AUX 1 OPTICAL DIGITAL IN di quest'unità. Se il componente non supporta i collegamenti digitali a fibre ottiche, collegare la presa di uscita digitale coassiale del componente alla presa AUX 2 COAXIAL DIGITAL IN di quest'unità. Se il componente non supporta alcun collegamento digitale, collegare le prese di uscita analogiche del componente (ad esempio un videoregistratore) alle prese AUX 1 AUDIO IN di quest'unità.

Per i collegamenti video, collegare la presa di uscita video del proprio lettore/masterizzatore DVD, ecc., alla presa DVD/AUX 2 VIDEO IN (o AUX 1 VIDEO IN) di quest'unità. Se il proprio lettore/masterizzatore DVD, ecc., possiede prese di uscita video component, collegare le prese di uscita video component del proprio lettore/masterizzatore DVD, ecc., alle prese DVD/AUX 2 COMPONENT VIDEO IN di quest'unità. Una volta fatti i collegamenti video component, potrete ottenere immagini di migliore risoluzione.



Per evitare che il cavo a fibre ottiche venga scollegato, fissare il cavo a fibre ottiche con il blocco apposito in dotazione (vedi pagina 21).

Nota

Se si fanno collegamenti audio analogici e digitali a fibre ottiche allo stesso tempo nel modo visto in figura, i segnali audio digitali ricevuti da AUX 1 OPTICAL DIGITAL IN o AUX 2 COAXIAL DIGITAL IN hanno la priorità su quelli analogici ricevuti dalla presa AUX 1 AUDIO IN.

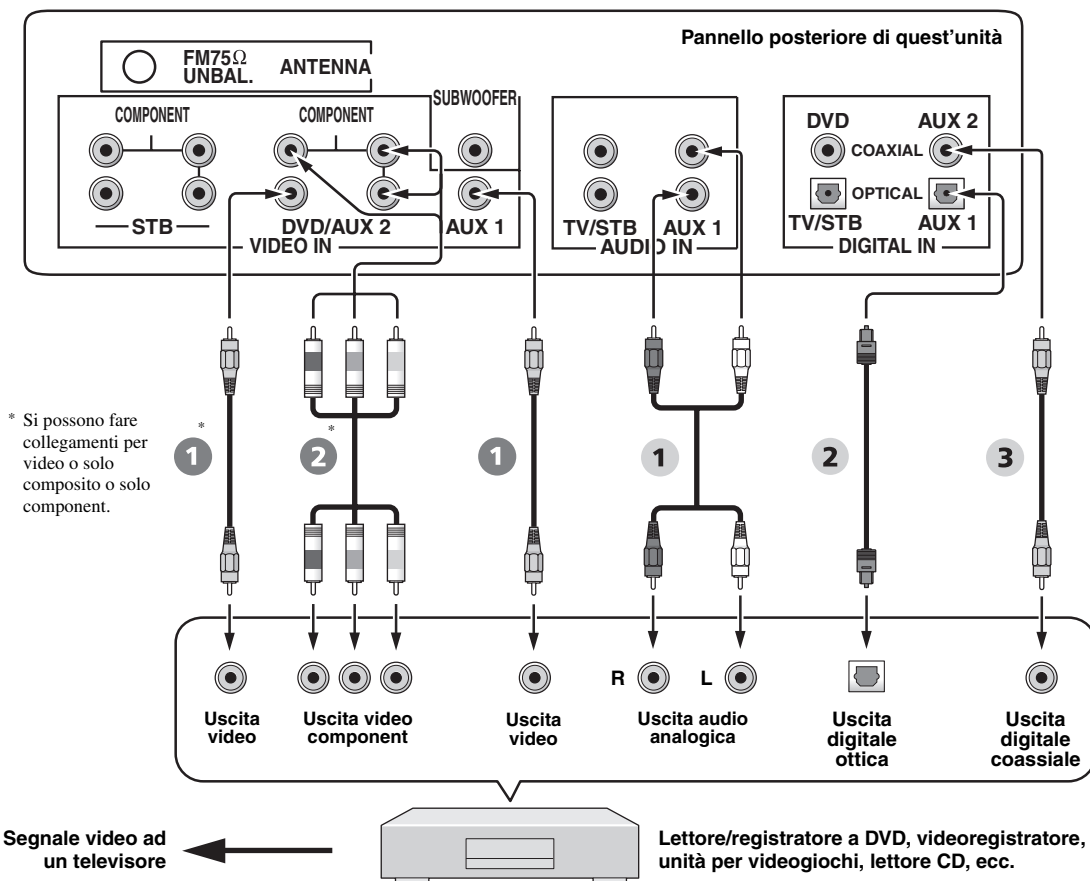

Video

- 1 Cavo video a spinotti
- 2 Cavo a spinotti per video component

Audio

- 1 Cavo audio a spinotti
- 2 Cavo a fibre ottiche
- 3 Cavo audio digitale a spinotti

Collegamento ad un subwoofer

Collegare la presa di ingresso mono del subwoofer alla presa SUBWOOFER di quest'unità.

Questo collegamento da solo non permette la riproduzione col subwoofer. Perché il subwoofer emetta suoni, accenderlo e quindi usare AUTO SETUP (vedi pagina 37) o scegliere SWFR per BASS OUT in SUBWOOFER SET (vedi pagina 82).

Se si possiede un subwoofer Yamaha dotato di terminale SYSTEM CONNECTOR, collegarlo al terminale SYSTEM CONNECTOR di quest'unità (Modelli per USA e Canada). Se il subwoofer viene collegato usando collegamenti di sistema, cambiando la modalità di alimentazione di quest'unità si cambia anche quella del subwoofer.

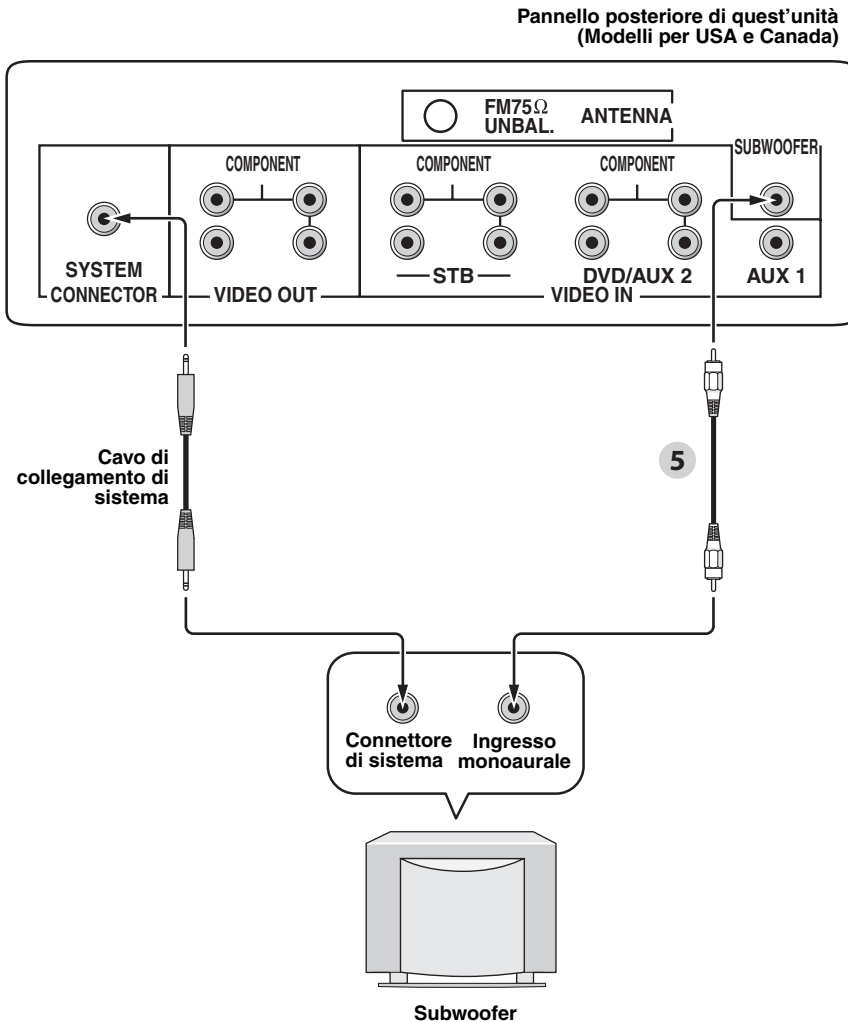

Audio

- 5** Cavo a spinotti per il subwoofer

Collegamento dell'antenna FM

Collegare l'antenna FM in dotazione alla presa ANTENNA FM di quest'unità.

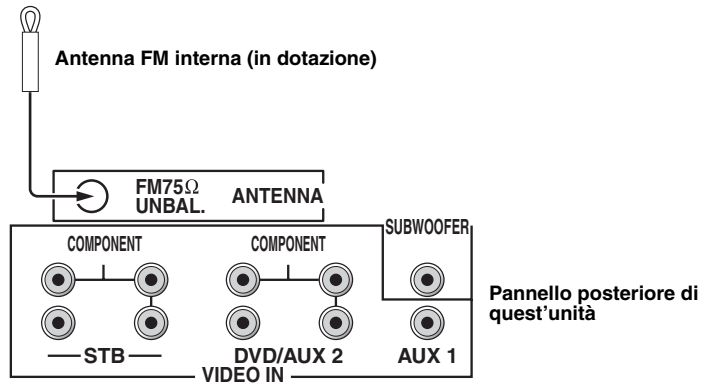

I terminali RS-232C/IR-OUT/IR IN

I terminali RS-232C, IR-OUT e IR IN non supportano il collegamento di componenti esterni normali. Sono terminali di controllo aggiuntivo per l'uso esclusivamente commerciale.

Pannello posteriore di quest'unità
(Modelli per USA e Canada)

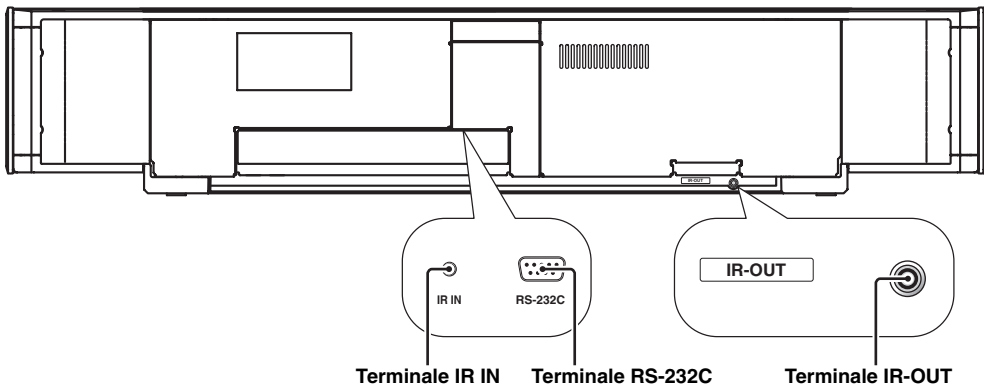

Collegamento del cavo di alimentazione a corrente alternata

Una volta che tutti i collegamenti sono stati completati, collegare un'estremità del cavo di alimentazione a corrente alternata al terminale AC IN di quest'unità e l'altra ad una presa a muro.

**Pannello posteriore di quest'unità
(Modelli per USA e Canada)**

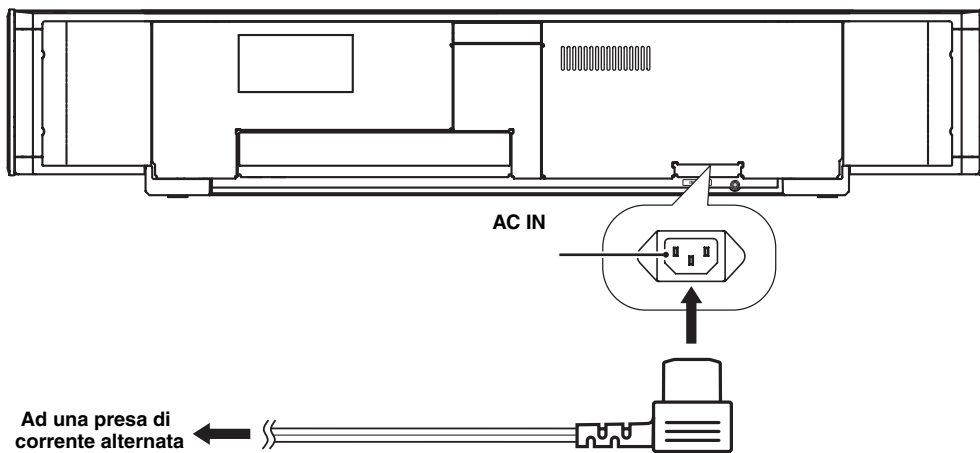

Per cominciare

Installazione delle batterie nel telecomando

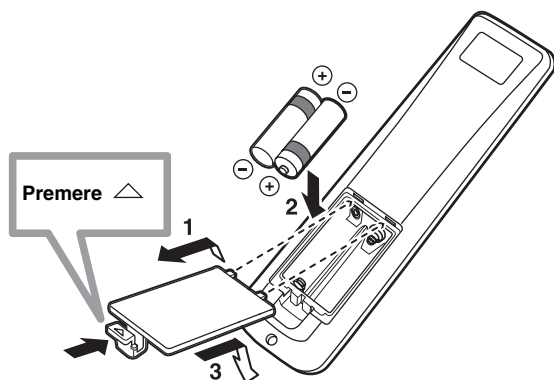

1 Premere il simbolo \triangle sul coperchio delle batterie e aprire il coperchio.

2 Inserire le due batterie in dotazione (AA, R6, UM-3) nel vano batterie.

Controllare di aver inserito le batterie orientando correttamente le polarità (+/-).

3 Chiudere il coperchio del vano batterie.

Note

- Cambiare tutte le batterie appena si notano i seguenti sintomi: la gamma di funzionamento del telecomando diminuisce o l'indicatore di trasmissione non si accende, oppure è fioco.
- Non mescolare batterie vecchie e nuove.
- Non usare insieme batterie di tipo differente, ad esempio alcaline e al manganese. Leggere attentamente le avvertenze sulla batteria, dato che batterie diverse possono avere lo stesso colore e la stessa forma.
- Le batterie scariche possono perdere acido. Se le batterie perdono, gettarle immediatamente. Non toccare l'acido da esse uscito e non farlo entrare in contatto con abiti ed altri oggetti. Pulire immediatamente e accuratamente il vano batterie, e solo allora installare batterie nuove.
- Non gettare le batterie nell'immondizia. Gettarle in modo corretto secondo le normative in vigore.
- Il contenuto della memoria del telecomando può venire perduto nei seguenti casi:
 - Se il telecomando rimane senza batterie per oltre due minuti.
 - Se le batterie nel telecomando sono scariche.
 - Se i pulsanti del telecomando vengono premuti accidentalmente quando si cambiano le batterie.
- Se la memoria nel telecomando viene perduta, inserire batterie nuove e riprogrammare il telecomando.



Prima di usare il telecomando, togliere la pellicola protettiva.

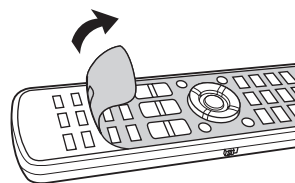

Campo di azione del telecomando

Il telecomando trasmette un raggio infrarosso direzionale. Usare il telecomando entro 6 m da quest'unità e puntarlo verso il sensore di telecomando di quest'unità durante l'uso.

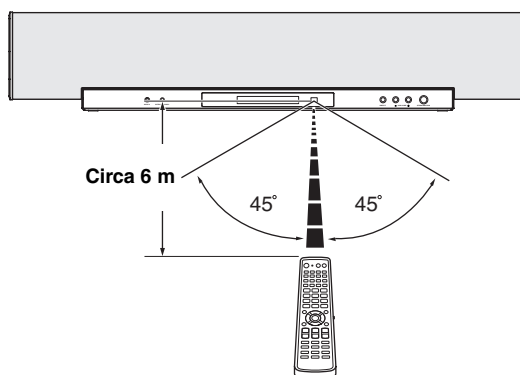

Note

- Non versare acqua o altri liquidi sul telecomando.
- Non far cadere il telecomando.
- Non lasciare o custodire il telecomando in ambienti come i seguenti:
 - luoghi umidi, ad esempio un bagno
 - luoghi ad alta temperatura, ad esempio vicini a un calorifero o una stufa
 - luoghi a temperatura molto bassa
 - luoghi polverosi
- Non esporre il sensore di telecomando dell'unità a luce solare diretta o illuminazione artificiale intensa, ad esempio luci a fluorescenza.
- Se le batterie sono scariche, la distanza efficace del telecomando diminuisce considerevolmente. Se questo accade, sostituire le batterie con due nuove il più presto possibile.

Accensione o messa in modalità di attesa di quest'unità

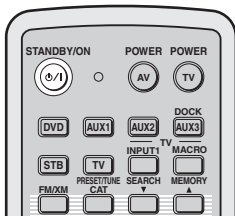
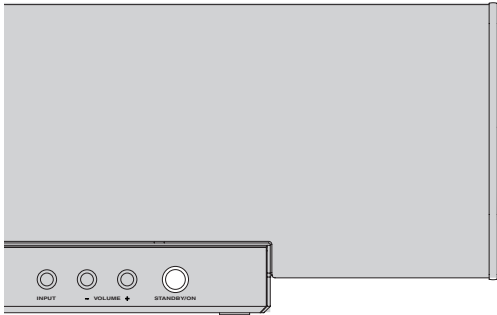

(Modelli per USA e Canada)

- 2 Premere STANDBY/ON di nuovo per portare quest'unità nella modalità di attesa.

Nota

Quando quest'unità si trova in modalità di attesa, solo il pulsante STANDBY/ON del pannello anteriore o del telecomando funziona, e gli altri pulsanti di controllo del pannello anteriore o del telecomando non funzionano fino a che quest'unità viene accesa.

- 1 Premere STANDBY/ON per accendere quest'unità.

Il livello del volume appare sul display del pannello anteriore, seguito dalla sorgente del segnale e dalla modalità dei raggi attualmente scelta.

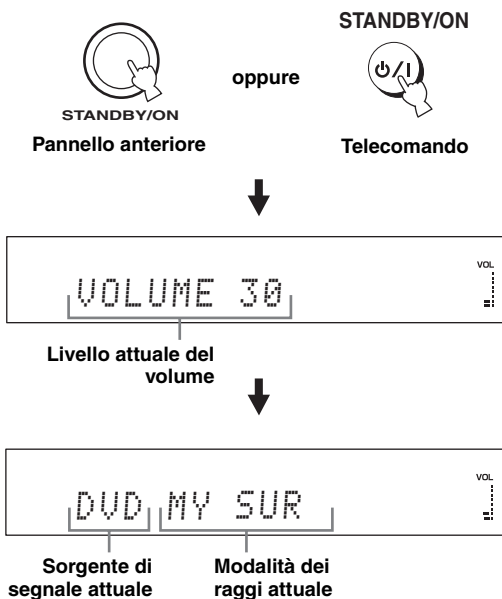

Uso SET MENU

Visualizzazione dei messaggi sullo schermo (OSD)

Questa sezione spiega come si visualizzano le schermate OSD (visualizzazione di messaggi sullo schermo) di quest'unità sul televisore e si impostano i parametri della stanza di ascolto. Una volta che questa fase è terminata, potrete godervi la riproduzione surround mentre guardate la televisione in tuta comodità a casa vostra.

1 Perché sia possibile visualizzare le schermate OSD di quest'unità, controllare che la presa di ingresso video del televisore sia collegata alla presa VIDEO OUT.

2 Premere STANDBY/ON per accendere quest'unità.

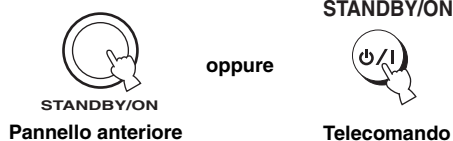

3 Accendere il televisore.

4 Portare il selettore della modalità di funzionamento su YSP.

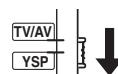

5 Premere MENU.

La schermata SET MENU appare sul televisore.



Diagramma di flusso del SET MENU

Il diagramma che segue illustra il flusso generale della procedura di installazione.

Avviare LANGUAGE SETUP.

Vedere “Cambio della lingua dei messaggi sullo schermo” a pagina 36.

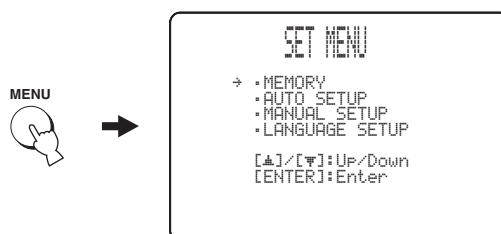

Avviare AUTO SETUP (IntelliBeam).

Vedere “AUTO SETUP (IntelliBeam)” a pagina 37.



Se si ha un errore

Cercare un rimedio.

Per una lista completa dei messaggi di errore e dei possibili rimedi, consultare “Messaggi di errore per AUTO SETUP” a pagina 43.

Riprodurre segnali audio o regolare le impostazioni della modalità dei raggi e del CINEMA DSP.

Vedere “Riproduzione” a pagina 47, “Riproduzione surround” a pagina 56 e “Uso di programmi di campo sonoro” a pagina 65.



Per fare impostazioni e regolazioni
addizionali

Avviare MANUAL SETUP.

Vedere “MANUAL SETUP” a pagina 76.



- Se non è possibile sentire chiaramente un raggio da un canale particolare, regolare le impostazioni SETTING PARAMETERS (vedi pagina 78) o BEAM ADJUSTMENT (vedi pagina 79) in BEAM MENU.
- Se sul percorso dei raggi sonori ci sono oggetti assorbenti, regolare TREBLE GAIN in BEAM MENU (vedi pagina 81).

Cambio della lingua dei messaggi sullo schermo

Questa caratteristica permette di scegliere la lingua del SET MENU di quest'unità.

- 1 Portare il selettore della modalità di funzionamento su YSP.



- 2 Premere MENU.

La schermata SET MENU appare sul televisore.

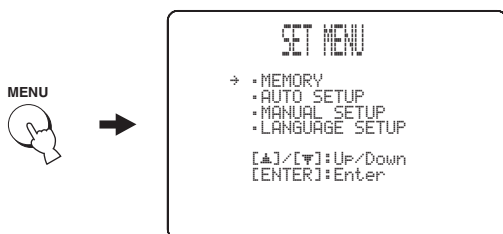

- I pulsanti di controllo usati in SET MENU sono visualizzati in fondo allo schermo.
- Per tornare alla schermata precedente mentre si usa il menu SET MENU, premere RETURN.
- Per uscire dal SET MENU, premere MENU un'altra volta.
- Potete anche eseguire le seguenti operazioni vedendo le informazioni del display del pannello anteriore.

- 3 Premere ▲ / ▼ per scegliere LANGUAGE SETUP, quindi premere ENTER.

La schermata seguente appare sul vostro televisore.

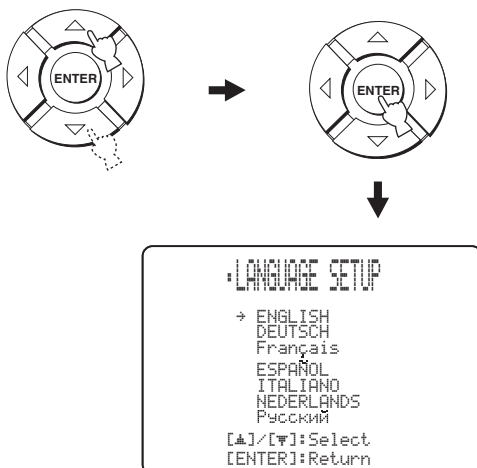

- 4 Premere ▲ / ▼ per scegliere la lingua, quindi premere ENTER.

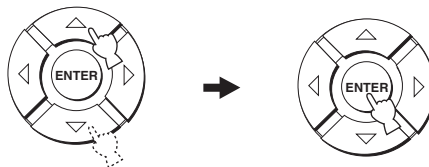

Opzioni: **ENGLISH** (inglese), **DEUTSCH** (tedesco), Français (francese), **ESPAÑOL** (spagnolo), **ITALIANO** (italiano), **NEDERLANDS** (olandese), **Русский** (russo)

AUTO SETUP (IntelliBeam)

Quest'unità crea un campo sonoro riflettendo i raggi sonori sulle pareti della stanza di ascolto ed aumentando la coesione fra i canali dei diffusori. Dovrete orientare i raggi sonori per produrre il miglior suono possibile da quest'unità esattamente come dovrete orientare dei diffusori fisici.

Quest'unità impiega un sistema di ottimizzazione automatica dei raggi acustici e dell'acustica che, con l'aiuto del microfono IntelliBeam in dotazione, permette di evitare di dover impostare i diffusori ascoltandone la riproduzione e raggiungendo accurate regolazioni dei raggi sonori a seconda dell'ambiente di ascolto. Queste due caratteristiche vengono da noi chiamate collettivamente "IntelliBeam".

Ottimizzazione del raggio:

Da usare per ottimizzare l'angolo del raggio in modo che il parametro sia il più adatto possibile all'ambiente di ascolto.

Ottimizzazione acustica:

Da usare per ottimizzare il ritardo del raggio, il suo volume e la sua qualità a seconda dell'ambiente di ascolto.

Diagramma di flusso del AUTO SETUP

Quest'unità esegue una serie di controlli per ottimizzare l'angolo del raggio, il suo ritardo, il suo volume e la sua qualità. Potete scegliere di ottimizzare tutti i solo parte dei parametri.

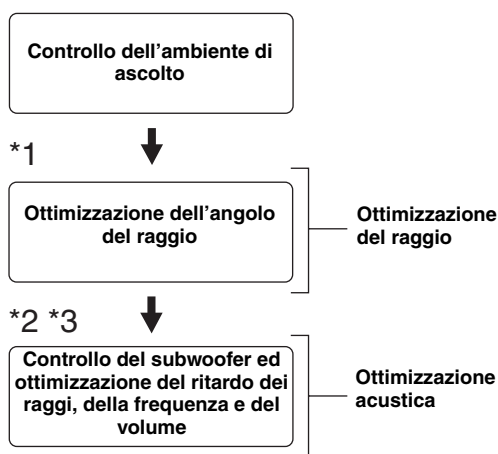

Note

- *1 La procedura di controllo del subwoofer viene saltata se SOUND OPTIMZ only è scelto.
- *2 La procedura di ottimizzazione acustica viene saltata se BEAM OPTIMZ only è stato scelto.
- *3 La procedura di controllo del subwoofer viene saltata se BEAM OPTIMZ only è scelto.

Installazione del microfono IntelliBeam

Il microfono IntelliBeam in dotazione raccoglie ed analizza il suono che quest'unità produce nell'ambiente di ascolto. Fare quanto segue e collegare il microfono IntelliBeam a quest'unità, controllando che si trovi nella posizione giusta e che fra esso e le pareti della stanza non vi siano grandi ostacoli.

Note

- Completata la procedura AUTO SETUP, non mancare di scollegare il microfono IntelliBeam.
- Il microfono IntelliBeam è sensibile al calore.
 - Tenerlo lontano dalla luce solare diretta.
 - Non posarlo sopra a quest'unità.
- Non collegare il microfono IntelliBeam ad una prolunga, dato che questo rende inaccurata l'ottimizzazione del suono.
- Durante la procedura AUTO SETUP si possono avere errori se il microfono IntelliBeam non si trova nella posizione giusta nella stanza di ascolto. Per evitare la possibilità di errori:
 - Non posare il microfono IntelliBeam all'estrema destra o sinistra di quest'unità.
 - Non posare il microfono IntelliBeam entro 1,8 m dal davanti di quest'unità.
 - Non posare il microfono IntelliBeam a oltre 1 m sopra o sotto quest'unità.
- Controllare che non vi siano ostacoli fra il microfono IntelliBeam ed i muri della stanza di ascolto, dato che questi oggetti ostruiscono il percorso dei raggi sonori. Tuttavia, qualsiasi oggetto in contatto con i muri può venir considerato una protrusione del muro.
- I risultati migliori possibile vengono raggiunti dal microfono IntelliBeam se si trova alla stessa altezza dei vostri orecchi quando siete seduti nella posizione di ascolto. Se questo però non fosse possibile, potete regolare in modo fine manualmente l'angolazione del raggio sonoro ed il bilanciamento dei volumi dei raggi usando MANUAL SETUP (vedi pagina 76) una volta che la procedura AUTO SETUP è completa.
- Se un subwoofer con volume regolabile e controlli della frequenza di crossover/passa basso viene collegato a quest'unità, regolare il volume fra le posizioni delle ore 11 e 1 e portare la frequenza di crossover/passa basso al massimo.

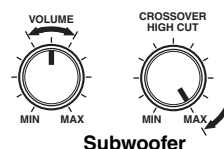

Subwoofer

1 Per spegnere quest'unità, premere STANDBY/ON.

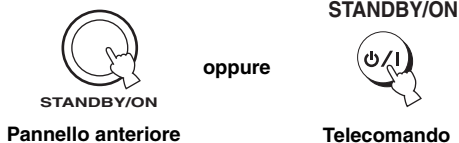

2 Collegare il microfono IntelliBeam alla presa INTELLIBEAM MIC del pannello anteriore.

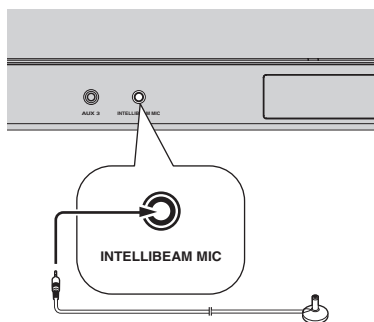

3 Posare il microfono IntelliBeam su di una superficie dura ed in piano a oltre 1,8 m dal davanti di quest'unità ed entro 1 m sopra o sotto quest'unità con la testa del microfono IntelliBeam rivolta in alto nella normale posizione di ascolto.

Nota

Accertarsi di posare il microfono IntelliBeam su una linea centrale immaginaria tracciata dall'unità.



Potreste usare il supporto del microfono IntelliBeam in cartone in dotazione per sospendere il microfono di ottimizzazione alla stessa altezza dei vostri orecchi quando siete seduti nella posizione di ascolto.

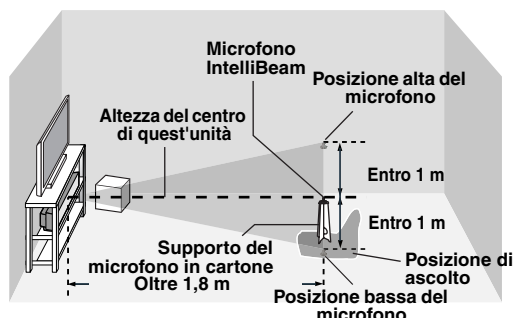

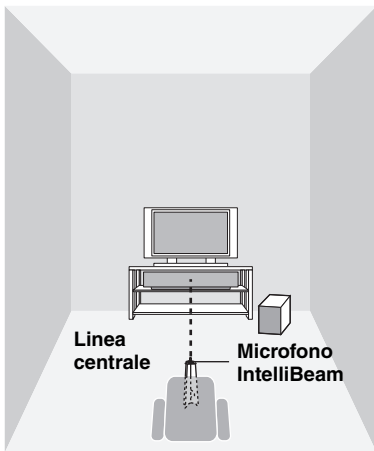

Uso AUTO SETUP (IntelliBeam)

Una volta che il microfono IntelliBeam è ben collegato a quest'unità e posato nella posizione corretta della stanza di ascolto, seguire la procedura seguente per iniziare le operazioni di AUTO SETUP.

Potete anche passare alla procedura AUTO SETUP mantenendo premuto AUTO SETUP per oltre due secondi. In questo caso, quest'unità esegue sia l'ottimizzazione del raggio e l'ottimizzazione dell'acustica.

Montaggio del supporto del microfono in cartone in dotazione

Troverete tre parti da separare, una circolare e due allungate, del supporto del microfono che sono ora di un solo pezzo.

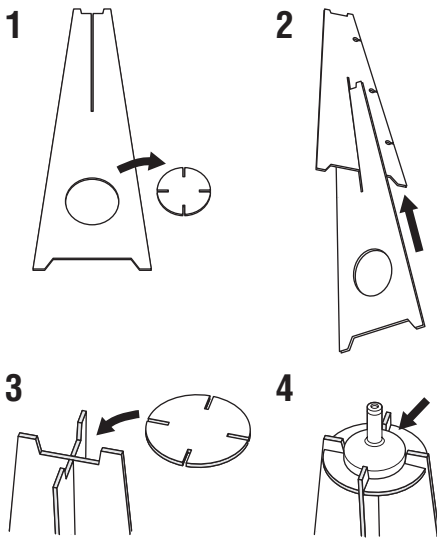

1 Staccare le tre parti del supporto del microfono in cartone.

2 Inserire una delle parti lunghe nella fessura dell'altra parte lunga.

3 Posare quella circolare sopra le due parti lunghe combinate.

4 Posare il microfono IntelliBeam sulla parte circolare.

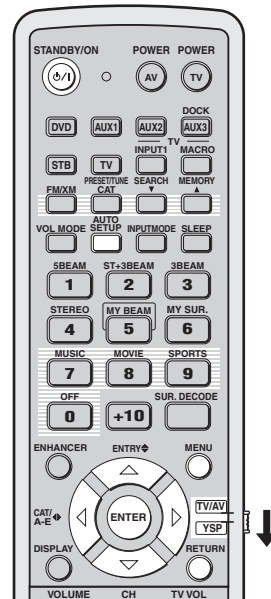
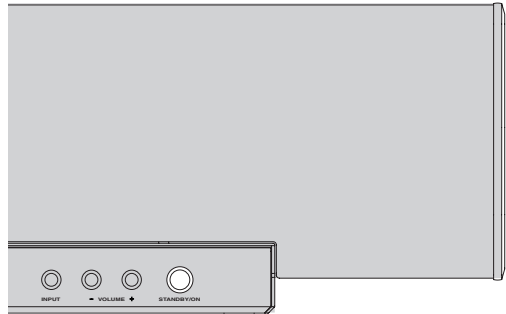

(Modelli per USA e Canada)

Note

- Controllare che la stanza di ascolto sia il più silenziosa possibile quando quest'unità esegue la procedura AUTO SETUP.
- Per ottenere i risultati migliori possibili, non entrare nella stanza di ascolto fino a che la procedura AUTO SETUP non è completa, evitando così di ostacolare i raggi.
- Tener presente che durante la procedura AUTO SETUP è normale che vengano prodotti forti rumori.
- La procedura AUTO SETUP può non avere successo se quest'unità è installata in stanze come quelle descritte in "Prima di installare quest'unità" a pagina 17. In tali casi, usare MANUAL SETUP (vedi pagina 76) per regolare manualmente i parametri desiderati.
- Se si ha un errore, un cicalino risuona, la procedura AUTO SETUP si ferma e un messaggio di errore appare sullo schermo. Per i rimedi del caso, consultare "Messaggi di errore per AUTO SETUP" a pagina 43.



- La procedura AUTO SETUP richiede al massimo tre minuti. Un cicalino risuona quando la procedura AUTO SETUP termina con successo.
- Se ci sono tendaggi nella stanza di ascolto, fare sempre quanto segue.
 1. Aprire le tende per aumentare la riflessione del suono.
 2. Avviare BEAM OPTIMZ only.
 3. Chiudere le tende.
 4. Avviare SOUND OPTIMZ only.
- Potete salvare le regolazioni ottimali trovate dalla procedura AUTO SETUP (vedi pagina 44). Un'insieme di impostazioni ottimizzate secondo condizioni specifiche del proprio ambiente di ascolto può essere richiamato in seguito a seconda delle condizioni variabili dell'ambiente di ascolto stesso (vedi pagina 45).

1 Premere STANDBY/ON per accendere quest'unità.

Se si possiede un subwoofer, accenderlo.

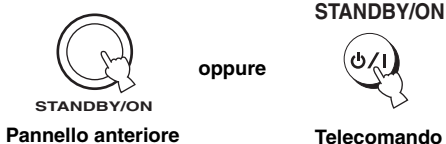

2 Portare il selettore della modalità di funzionamento su YSP.

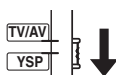

3 Premere MENU.

La schermata SET MENU appare sul televisore.

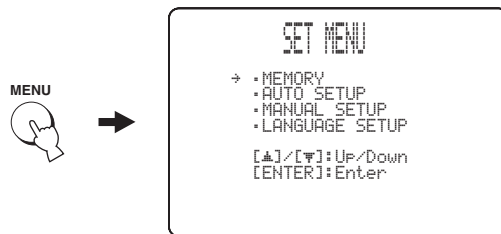

- I pulsanti di controllo usati in SET MENU sono visualizzati in fondo allo schermo.
- Per tornare alla schermata precedente mentre si usa il menu SET MENU, premere RETURN.
- Per uscire dalla schermata SET MENU, premere MENU ancora una volta.
- Potete anche passare alla procedura BEAM+SOUND OPTIMZ mantenendo premuto AUTO SETUP per oltre due secondi. Le fasi 4 e 5 vengono saltate la schermata vista in le fasi 5 appare sul televisore. Dare inizio alla procedura AUTO SETUP dalla fase 6.
- Potete anche eseguire le seguenti operazioni nel display del pannello anteriore.

4 Premere ▲ / ▼ per scegliere AUTO SETUP, quindi ENTER.

La schermata seguente appare sul vostro televisore.

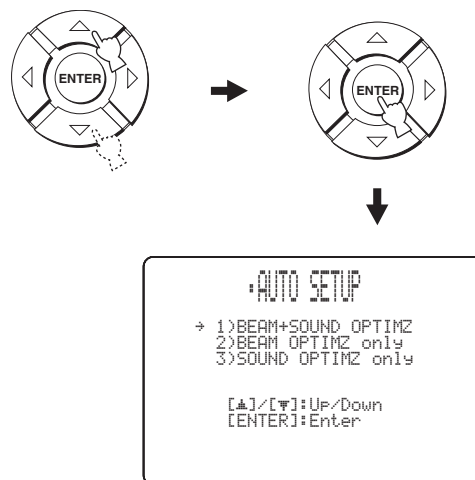

5 Premere \triangle / ∇ per scegliere BEAM+SOUND OPTIMZ, BEAM OPTIMZ only o SOUND OPTIMZ only, quindi ENTER.

La schermata seguente appare sul vostro televisore.

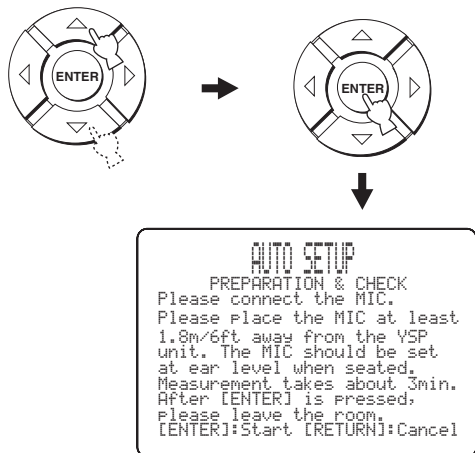

BEAM+SOUND OPTIMZ (Ottimizzazione dei raggi sonori e ottimizzazione del suono)

Da usare per ottimizzare l'angolo del raggio, il suo ritardo, il suo volume e la sua qualità a seconda dell'ambiente di ascolto. Si raccomanda di scegliere questa caratteristica di ottimizzazione nei seguenti casi:

- Se si regola l'unità per la prima volta.
- Se quest'unità è stata spostata.
- Se la stanza di ascolto è stata modificata.
- Se degli oggetti nella stanza di ascolto (mobili o altro) sono stati spostati.

Questa operazione richiede circa tre minuti.

BEAM OPTIMZ only (Solo raggio di ottimizzazione)

Da usare per ottimizzare l'angolo del raggio in modo che il parametro sia il più adatto possibile all'ambiente di ascolto. Questa operazione richiede circa un minuto.

SOUND OPTIMZ only (Solo ottimizzazione del suono)

Da usare per ottimizzare il ritardo del raggio, il suo volume e la sua qualità a seconda dell'ambiente di ascolto. Si raccomanda di scegliere questa caratteristica di ottimizzazione nei seguenti casi:

- Se si sono aperte o chiuse le tende della stanza di ascolto prima di usare quest'unità.
- Se si è impostato manualmente l'angolo dei raggi sonori.

Questa operazione richiede circa due minuti.

Nota

Prima di impostare la procedura SOUND OPTIMZ only è necessario ottimizzare l'angolo del raggio con la procedura BEAM OPTIMZ only.

6 Prima di iniziare la procedura AUTO SETUP, controllare i seguenti punti.

- Il microfono IntelliBeam è ben collegato a quest'unità?
- Il microfono IntelliBeam è collocato correttamente?
- Ci sono ostacoli fra il microfono IntelliBeam e le pareti della stanza di ascolto?

7 Premere ENTER per iniziare la procedura AUTO SETUP.

La schermata seguente appare sul televisore e la procedura AUTO SETUP inizia dopo 10 secondi. Prima che la procedura AUTO SETUP inizi, lasciare la stanza senza fare rumore.

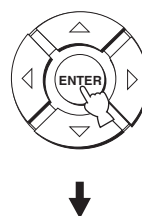

Se si ha un errore, un cicalino risuona e viene visualizzato un messaggio di errore. Per una lista completa dei messaggi di errore e dei possibili rimedi, consultare "Messaggi di errore per AUTO SETUP" a pagina 43. Seguire le istruzioni ed eseguire di nuovo la procedura AUTO SETUP.

8 Controllare che il televisore visualizzi la seguente schermata.

I risultati della procedura AUTO SETUP vengono visualizzati sul televisore.

Esempio 1

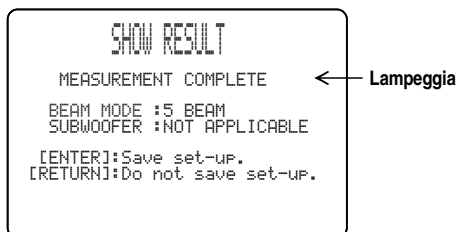

Esempio 2

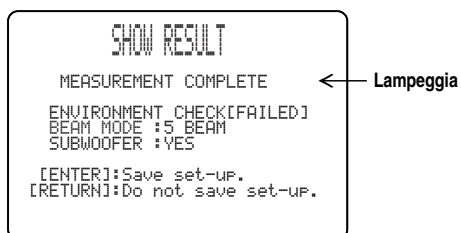

- Se “ENVIRONMENT CHECK [FAILED]” appare, ripetere la procedura AUTO SETUP. Per dettagli, vedere la fase 9.
- Se “SUBWOOFER : NOT APPLICABLE” viene visualizzato anche se un subwoofer è collegato a quest’unità, aumentare il livello del volume del subwoofer e riavviare la procedura AUTO SETUP.
- A seconda dell’ambiente di ascolto, l’angolazione dei raggi anteriori sinistro e destro e surround sinistro e destro potrebbe risultare uguale anche se alla fine “5 BEAM” viene visualizzato.

9 Premere ENTER per confermare i risultati o premere RETURN per cancellarli.

La seguente schermata viene visualizzata per due secondi dal televisore e poi scompare.

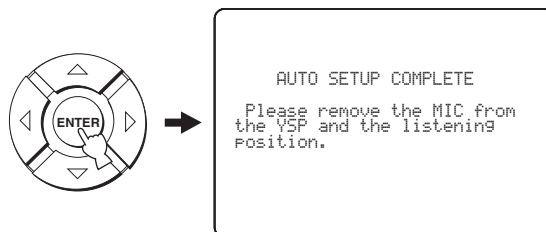

Se “ENVIRONMENT CHECK [FAILED]” appare nella fase 8, dopo aver premuto ENTER appare la schermata seguente. In questo caso, vedere ERROR E-1 in “Messaggi di errore per AUTO SETUP” a pagina 43. Premere ENTER per uscire da AUTO SETUP e quindi ripetere la procedura dalla fase 3.



10 Scollegare il microfono IntelliBeam dalla presa INTELLIBEAM MIC sul lato di quest’unità.

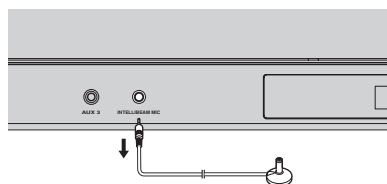

Per salvare o ricaricare le impostazioni, vedere “Uso della memoria di sistema” a pagina 44.

■ Messaggi di errore per AUTO SETUP

Prima che la procedura AUTO SETUP inizi

Messaggio di errore	Causa	Rimedio	Vedere pagina
ERROR E-2 No MIC detected. Please check MIC connection and re-try.	Il microfono IntelliBeam non è collegato a quest'unità.	Collegare il microfono IntelliBeam a quest'unità.	38

Se la procedura AUTO SETUP è in atto

Se uno degli errori visti di seguito, salvo E-1, viene visualizzato, premere RETURN. Se si è iniziata la procedura AUTO SETUP premendo AUTO SETUP nella fase 3, ripetere la procedura dalla fase 3 una volta che la schermata scompare. Se si è iniziata la procedura AUTO SETUP premendo MENU nella fase 3, ripetere la procedura dalla fase 4 una volta che la schermata della fase 3 scompare. Se non si ottengono buoni risultati, usare la funzione di MANUAL SETUP.

Messaggio di errore	Causa	Rimedio	Vedere pagina
ERROR E-1 Please test in quieter environment.	Nella stanza di ascolto c'è troppo rumore.	Far sì che la stanza di ascolto sia il più tranquilla possibile. Potreste scegliere certe ore del giorno quando dall'esterno non proviene molto rumore.	—
ERROR E-2 No MIC detected. Please check MIC connection and re-try.	Il microfono IntelliBeam è stato scollegato mentre la procedura AUTO SETUP era in atto.	Controllare che il microfono IntelliBeam sia ben collegato a quest'unità.	38
ERROR E-3 Unexpected control is detected. Please re-try.	Alcune operazioni sono state eseguite da quest'unità mentre AUTO SETUP era in atto.	Non fare alcuna operazione mentre AUTO SETUP è in atto.	—
ERROR E-4 Please check MIC position. MIC should be set in front of YSP.	Il microfono IntelliBeam non era davanti a quest'unità.	Controllare che il microfono IntelliBeam sia davanti a quest'unità.	38
ERROR E-5 Please check MIC position. MIC should be set above 1.8m/6.0ft.	Il microfono IntelliBeam non era alla distanza giusta da quest'unità.	Controllare che il microfono IntelliBeam sia installato a oltre 1,8 m dal davanti di quest'unità ed entro 1 m dal centro verticale di quest'unità.	38
ERROR E-6 Volume level is lower than expected. Please check MIC position/connection and re-try.	Il microfono IntelliBeam non riesce a raccogliere suoni prodotti da quest'unità perché il livello di uscita audio è troppo basso.	Controllare che il microfono IntelliBeam sia ben collegato a quest'unità e nella posizione giusta. Se il problema persiste, entrare in contatto con il centro di assistenza autorizzato Yamaha più vicino per richiedere assistenza.	38
ERROR E-7 Unexpected error happened. Please re-try.	Si è avuto un errore interno	Ripetere la procedura AUTO SETUP.	—

Uso della memoria di sistema

Uso conveniente della memoria di sistema

Potete salvare le impostazioni attuali ottenute con SET MENU nella memoria di quest'unità. Questo è utile per salvare impostazioni adatte a ambienti di ascolto diversi. Ad esempio, se ci sono tende lungo il percorso dei raggi, l'efficacia dei raggi stessi varia a seconda che le tende siano chiuse o aperte.

A tende aperte

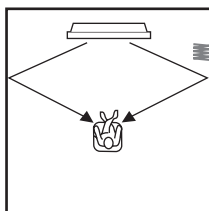

A tende chiuse

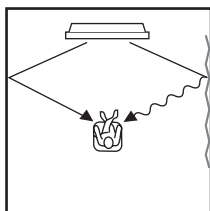

3 Premere \triangle / ∇ per scegliere MEMORY, quindi premere ENTER.

La schermata seguente appare sul vostro televisore.

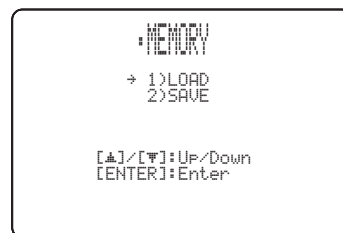
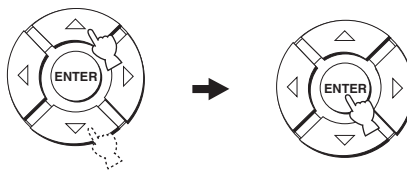

Salvataggio delle impostazioni

1 Portare il selettore della modalità di funzionamento su YSP.



2 Premere MENU.

La schermata SET MENU appare sul televisore.



4 Premere \triangle / ∇ per scegliere SAVE, quindi premere ENTER.

La schermata seguente appare sul vostro televisore.

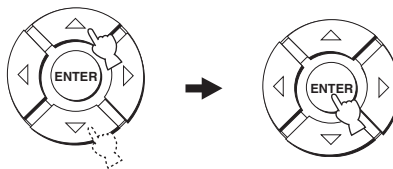

- I pulsanti di controllo usati in SET MENU sono visualizzati in fondo allo schermo.
- Per tornare alla schermata precedente mentre si usa il menu SET MENU, premere RETURN.
- Per uscire dalla schermata SET MENU, premere MENU ancora una volta.
- Potete anche eseguire le seguenti operazioni nel display del pannello anteriore.

- 5 Premere \triangle / ∇ per scegliere MEMORY1, MEMORY2 o MEMORY3, quindi ENTER.**
La schermata seguente appare sul vostro televisore.

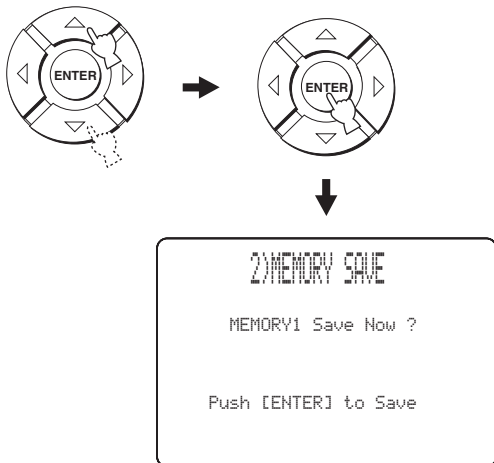

- 6 Premere ENTER.**
I nuovi parametri sono salvati col nome MEMORY1, MEMORY2 o MEMORY3. Una volta che i parametri sono stati salvati, il display torna alla schermata SET MENU.

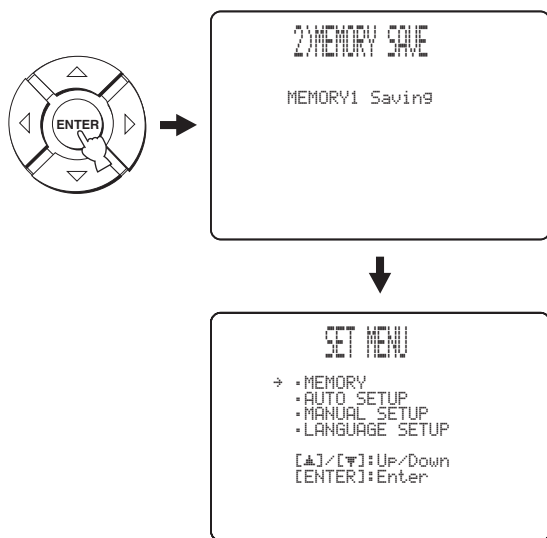

- 7 Premere il pulsante MENU per uscire.**
La schermata SET MENU scompare appare sul televisore.



Caricamento di impostazioni

Potete richiamare impostazioni salvate in “Salvataggio delle impostazioni” a pagina 44 per diverse configurazioni dell’ambiente di ascolto.

- 1 Portare il selettore della modalità di funzionamento su YSP.**

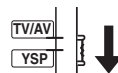

- 2 Premere MENU.**
La schermata SET MENU appare sul televisore.

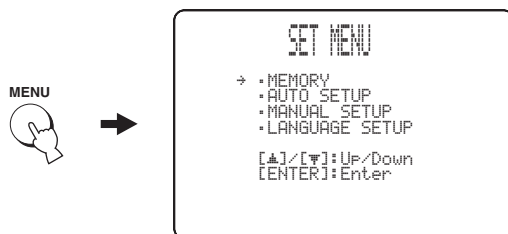

- I pulsanti di controllo usati in SET MENU sono visualizzati in fondo allo schermo.
- Per tornare alla schermata precedente mentre si usa il menu SET MENU, premere RETURN.
- Per uscire dalla schermata SET MENU, premere MENU ancora una volta.
- Potete anche eseguire le seguenti operazioni nel display del pannello anteriore.

- 3 Premere \triangle / ∇ per scegliere MEMORY, quindi ENTER.**
La schermata seguente appare sul vostro televisore.

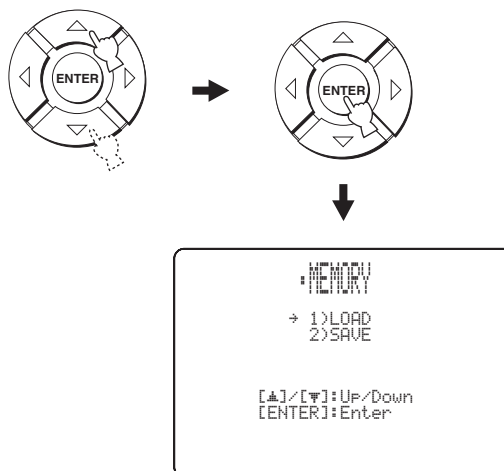

4 Premere \triangle / ∇ per scegliere LOAD, quindi ENTER.

La schermata seguente appare sul vostro televisore.

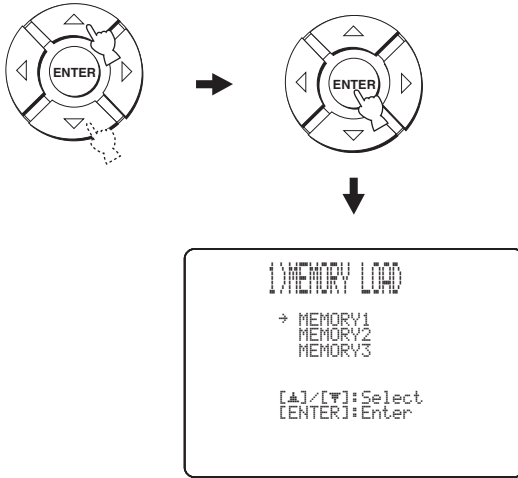

5 Premere \triangle / ∇ per scegliere MEMORY1, MEMORY2 o MEMORY3, quindi ENTER.

La schermata seguente appare sul vostro televisore.

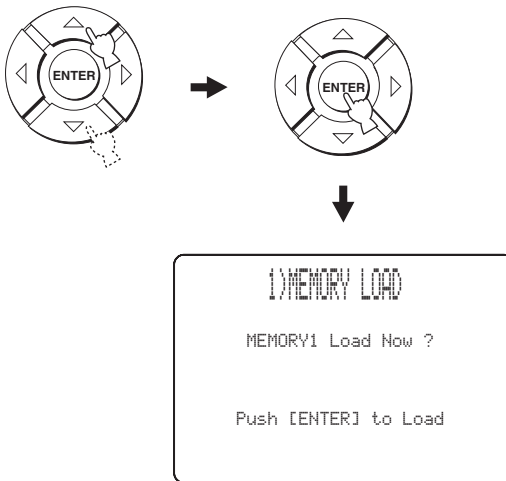

6 Premere ENTER.

I nuovi parametri salvati col nome MEMORY1, MEMORY2 o MEMORY3 vengono ricaricati. Una volta che i parametri sono stati caricati, il display torna alla schermata SET MENU.

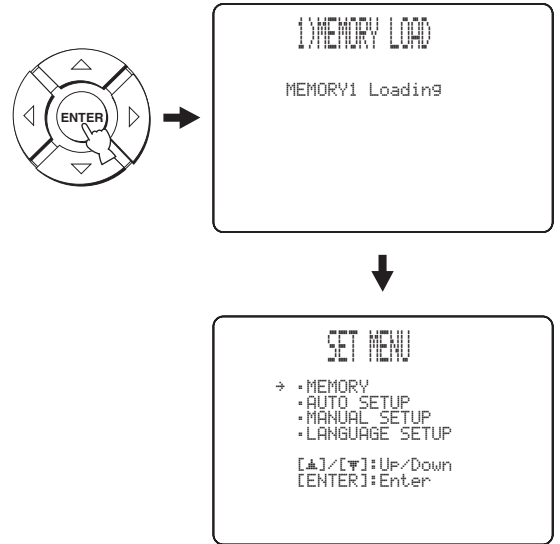

7 Premere il pulsante MENU per uscire.

La schermata SET MENU scompare appare sul televisore.



Riproduzione

Scelta di una sorgente in ingresso

Potete riprodurre suoni dai componenti collegati a quest'unità semplicemente premendo più volte INPUT del pannello anteriore o premendo uno dei selettori d'ingresso (TV, STB, DVD, AUX1, AUX2 o AUX3) del telecomando. Il nome della sorgente d'ingresso scelta e la modalità di ingresso corrispondente appaiono sul display del pannello anteriore.

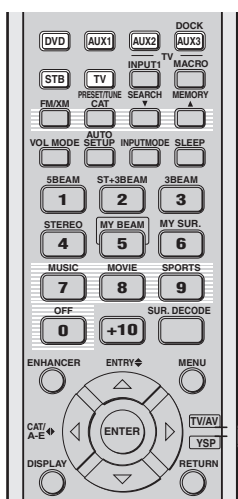
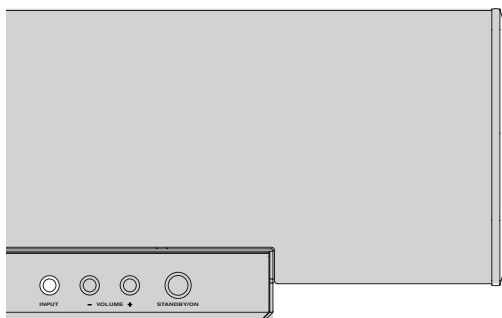

(Modelli per USA e Canada)

Operazioni col pannello anteriore

Premere **INPUT** del pannello anteriore più volte per passare alle modalità **TV, STB, DVD, AUX1, AUX2 e AUX3**.

Il nome della sorgente d'ingresso scelta e la modalità di ingresso attuale appaiono sul display del pannello anteriore.

Operazioni col telecomando



Oltre a controllare quest'unità, potete anche controllare altri componenti AV se si impostano col telecomando i codici di telecomando necessari e si porta il selettore della modalità di controllo su TV/AV per cambiare l'area di controllo (vedi pagina 103).

Premere **TV** per riprodurre un programma TV.



Nome della sorgente in ingresso scelta

Tipo della modalità di ingresso scelta

Premere **STB** per riprodurre un programma via satellite.

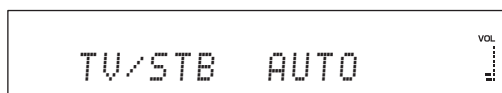

Premere **DVD** per riprodurre un DVD.

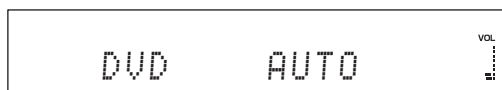

Premere **AUX1** (o **AUX2**) per riprodurre col componente collegato alla presa **AUX 1** (o **AUX 2**) del pannello posteriore di quest'unità.

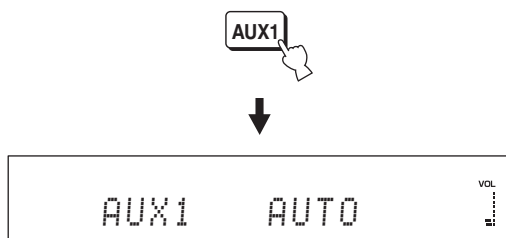

Premere **AUX3** per riprodurre con un componente collegato alla presa di ingresso **AUX 3** del pannello anteriore.

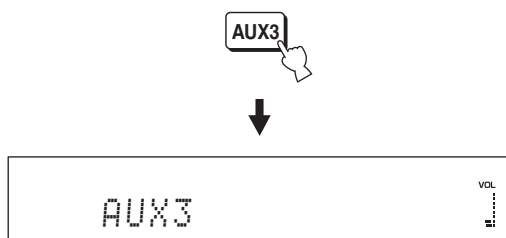

Riproduzione di segnale

Una volta che una sorgente in ingresso è stata scelta (vedi pagina 47), potete riprodurre con essa.

Nota

Questa sezione utilizza come esempio di unità di riproduzione un lettore DVD.



Per dettagli sul televisore e sul lettore DVD, consultare i rispettivi manuali.

1 Accendere il lettore di DVD.

2 Attivare l'ingresso video del televisore usando il telecomando in dotazione al televisore in modo che il menu del DVD appaia.

Nota

Se necessario, abbassare il volume del televisore fino a non sentire più alcun suono.

3 Premere **DVD** per scegliere DVD come sorgente di segnale.



4 Riprodurre il DVD col lettore DVD usando il suo telecomando.

I segnali audio dal lettore DVD vengono emessi da quest'unità.



- Potete usare il DVD dimostrativo in dotazione per controllare i segnali digitali mandati al lettore DVD con collegamenti digitali (a fibre ottiche/cavo coassiale/HDMI). Gli indicatori del canale d'ingresso e LFE si illuminano quando quest'unità rileva segnale a 5.1 canali in ingresso dalla presa a fibre ottiche/coassiale/HDMI. Se l'indicatore **PCM** si illumina, controllare le impostazioni di uscita digitale, di uscita bitstream, di uscita DTS e/o di uscita HDMI del lettore DVD.
- Se il volume di riproduzione è scarso, aumentarlo con quest'unità fino a circa 45.
- Se avete impostati i codici adatti di telecomando del televisore e del lettore DVD, potete usare il telecomando di quest'unità per controllare questi componenti. Per dettagli sull'impostazione dei codici di telecomando, vedi pagina 103.

Regolazione del volume

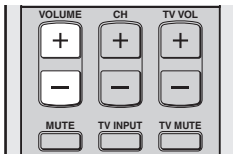
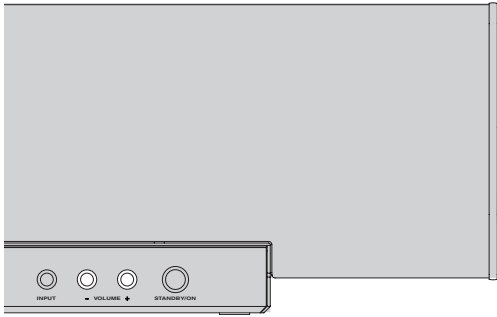

Premere **VOLUME +/-** per aumentare o diminuire il volume.

Il valore numerico del volume appare sul pannello del display anteriore.

Gamma di controllo: MIN (minimo), da 01 a 99, MAX (massimo)

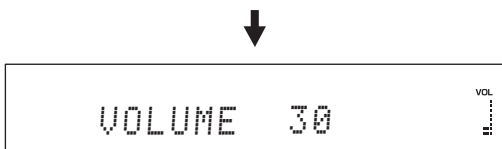
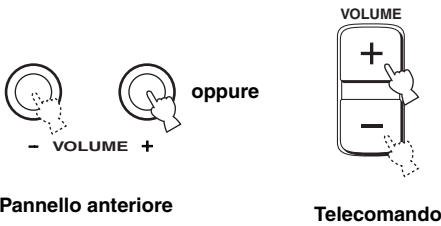

Note

- Il volume di tutte le sorgenti (comprese quelle multicanale e quelle stereo) cambia contemporaneamente.
- Il volume aumenta o diminuisce di un livello ad ogni pressione di VOLUME +/-.
- Esso aumenta o diminuisce continuamente mantenendo premuto VOLUME +/-.

■ Per far tacere la riproduzione.

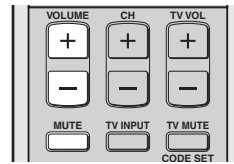

1 Premere MUTE per far tacere i diffusori.

“AUDIO MUTE ON” appare sul pannello anteriore e l’indicatore del volume lampeggia.

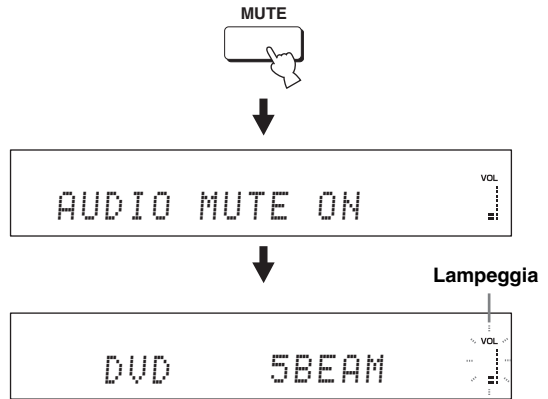

2 Premere MUTE (o premere VOLUME +/-) di nuovo per far riprendere la riproduzione.

L’indicazione “AUDIO MUTE OFF” appare temporaneamente sul pannello anteriore (o il valore numerico del volume attuale appare alla pressione di VOLUME +/-), e l’indicatore del volume si accende.

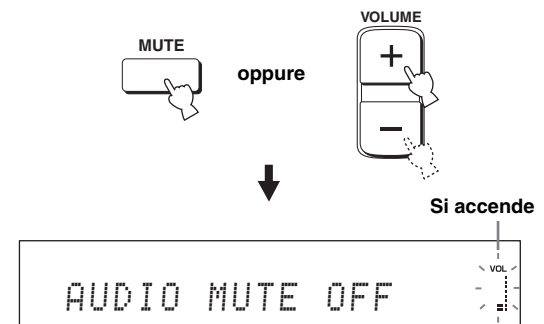

Nota

Il volume di tutte le sorgenti (comprese quelle multicanale e quelle stereo) viene azzerato contemporaneamente.



Potete determinare se il volume di uscita deve andare a zero o a 20 dB premendo MUTE (vedi pagina 83).

Sintonizzazione in FM

Ci sono due metodi di sintonia: quello automatico e quello manuale. La sintonia automatica funziona bene quando i segnali radio ricevuti sono forti e non ci sono interferenze. Se il segnale radio è debole, mettere in sintonia la stazione FM manualmente. Potete anche usare le caratteristiche di preselezione automatica o manuale per memorizzare fino a 40 stazioni (da A1 a E8: 5 gruppi di stazioni preselezionate con 8 stazioni preselezionate ciascuno).



- Questa sezione usa eccezionalmente il telecomando nel caso dei modelli per l'Europa, l'Australia, l'Asia e la Corea.
- Se il selettore della modalità di operazione è su TV/AV potete usare tutti i pulsanti FM. Se il selettore della modalità di operazione è su YSP, potete usare solo le funzioni descritte in "Scelta di una stazione preselezionata" (vedi pagina 54).

Nota

Orientare l'antenna FM collegata fino ad ottenere una ricezione ottimale.

Comandi e funzioni FM

■ Funzioni di telecomando

Prima della sintonizzazione o della sintonizzazione di stazioni preselezionate, portare il selettore della modalità di operazione (⑧) su TV/AV.

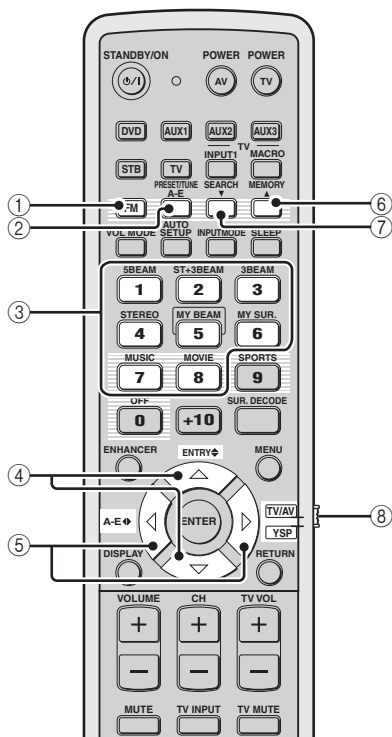

(Modelli per Europa, Australia, Asia e Corea)

① FM

FM viene scelto come sorgente del segnale. Quest'unità si sintonizza sull'ultima stazione FM ricevuta.



I modelli per USA e Canada usano FM/XM.

② PRESET/TUNE

Sceglie fra la modalità di ricerca delle stazioni preselezionate e quella di ricerca delle frequenze (vedi pagina 53).

③ Pulsanti numerici

Usare i numeri da 1 a 8 per scegliere i numeri delle stazioni preselezionate (vedi pagina 54).

④ ENTRY $\blacktriangleleft/\blacktriangleright$

- Sceglie uno dei numeri di stazioni preselezionate (da 1 a 8) quando i due punti (:) appaiono nel display del pannello anteriore (vedi pagina 54).
- Sceglie la frequenza di sintonia quando i due punti (:) non appaiono nel display del pannello anteriore (vedi pagina 51).

⑤ A-E $\blacktriangleleft/\blacktriangleright$

Sceglie uno dei gruppi di stazioni preselezionate (da A a E) (vedi pagina 53).



I modelli per USA e Canada usano CAT/A-E $\blacktriangleleft/\blacktriangleright$.

⑥ MEMORY

- Memorizza una stazione preselezionata (vedi pagina 53).
- Tener premuto questo pulsante per oltre tre secondi per dare inizio alla sintonizzazione automatica di stazioni preselezionate (vedi pagina 52).

⑦ SEARCH

Permette di scegliere fra la sintonia automatica (indicatore AUTO acceso) e manuale (indicatore AUTO spento) (vedi pagina 51).

⑧ Selettore della modalità di operazione

Sceglie la modalità di operazione di quest'unità.

Sintonizzazione automatica

La sintonia automatica funziona bene quando i segnali radio ricevuti sono forti e non ci sono interferenze.

1 Portare il selettore della modalità di funzionamento su TV/AV.

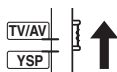

2 Premere FM per scegliere FM come sorgente di segnale.

“FM” appare sul display del pannello anteriore.



- Per scegliere FM come sorgente di segnale, potete anche premere INPUT del pannello anteriore più volte.
- Se “XM” appare nel display del pannello anteriore, premere FM/XM di nuovo per far visualizzare “FM” (solo modelli per USA e Canada).

3 Premere SEARCH fino a che l'indicatore AUTO si accenda sul display del pannello anteriore.

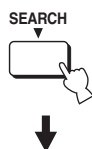

Si accende

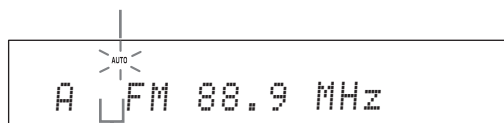

Niente due punti (:)

Se i due punti (:) appaiono sul display del pannello anteriore, la sintonizzazione non è possibile. Premere PRESET/TUNE in modo da far scomparire i due punti (:).

4 Premere ENTRY (▲/▼) una volta per iniziare la sintonizzazione automatica.

Se una stazione FM è in sintonia, l'indicatore TUNED si accende e la frequenza della stazione appare sul display del pannello anteriore.

- Premere ▲ per mettere in sintonia una frequenza superiore.
- Premere ▼ per mettere in sintonia una frequenza inferiore.



Sintonia manuale

Se la stazione FM desiderata è debole, metterla in sintonia manualmente.

Nota

La sintonia manuale porta automaticamente il sintonizzatore in modalità mono per aumentare la qualità della ricezione.

1 Portare il selettore della modalità di funzionamento su TV/AV.

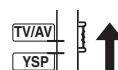

2 Premere FM per scegliere FM come sorgente di segnale.

“FM” appare sul display del pannello anteriore.



- Per scegliere FM come sorgente di segnale, potete anche premere INPUT del pannello anteriore più volte.
- Se “XM” appare nel display del pannello anteriore, premere FM/XM di nuovo per far visualizzare “FM” (solo modelli per USA e Canada).

- 3** Premere **SEARCH** fino a che l'indicatore **AUTO** scompare dal display del pannello anteriore.

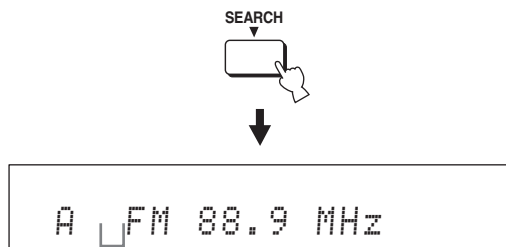

Niente due punti (:)

Se i due punti (:) appaiono sul display del pannello anteriore, la sintonizzazione non è possibile. Premere **PRESET/TUNE** in modo da far scomparire i due punti (:).

- 4** Premere **ENTRY** (◀/▶) per mettere in sintonia la stazione manualmente.



Per la ricerca rapida, tener premuto il pulsante.

Sintonizzazione automatica con preselezione

Potete usare la caratteristica di preselezione automatica per memorizzare fino a 40 stazioni in FM con segnale forte (da A1 a E8: 5 gruppi di stazioni preselezionate con 8 stazioni preselezionate ciascuno). Potete richiamare facilmente le stazioni preselezionate scegliendone i gruppi ed i numeri.

- 1** Portare il selettore della modalità di funzionamento su **TV/AV**.



- 2** Premere **FM** per scegliere **FM** come sorgente di segnale.

“FM” appare sul display del pannello anteriore.



- Per scegliere FM come sorgente di segnale, potete anche premere **INPUT** del pannello anteriore più volte.
- Se “XM” appare nel display del pannello anteriore, premere **FM/XM** di nuovo per far visualizzare “FM” (solo modelli per USA e Canada).

- 3** Mantenere premuto **MEMORY** per oltre tre secondi.

Il gruppo ed il numero della stazione preselezionata, l'indicatore **MEMORY** e quello **AUTO** lampeggiano. La sintonizzazione automatica inizia dalla frequenza attuale e sale verso quelle superiori.

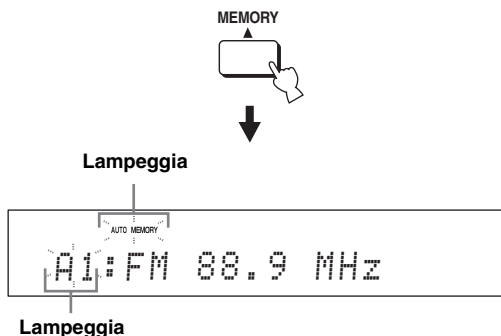

Quando la preselezione automatica è completa, il display del pannello anteriore mostra la frequenza dell'ultima stazione preselezionata.

Note

- Se si scrive sopra una stazione preselezionata esistente, quella FM precedente viene cancellata.
- Se il numero delle stazioni preselezionate automaticamente non raggiunge il 40 (E8), la ricerca si ferma.
- Vengono preselezionate automaticamente solo le stazioni in FM di forza sufficiente. Se la stazione da memorizzare è debole, metterla in sintonia manualmente e quindi memorizzarla con la procedura vista in “Preselezione manuale di stazione” a pagina 53.

Preselezione manuale di stazione

Potete memorizzare 40 stazioni (da A1 a E8: 5 gruppi di stazioni preselezionate con 8 stazioni preselezionate ciascuno) manualmente.

1 Portare il selettore della modalità di funzionamento su TV/AV.

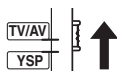

2 Mettere in sintonia la stazione FM desiderata.

Vedi pagina 51 per istruzioni sulla sintonizzazione.

3 Premere MEMORY.

L'indicatore MEMORY lampeggia sul display del pannello anteriore per circa 10 secondi.

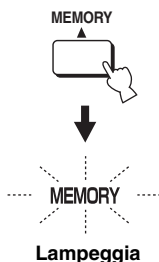

4 Premere A-E (</>) più volte per scegliere un gruppo di stazioni preselezionate (da A a E) mentre l'indicatore MEMORY sta lampeggiando.

La lettera del gruppo di stazioni preselezionate scelto appare. Controllare che sul display del pannello anteriore appaiano i due punti (:).

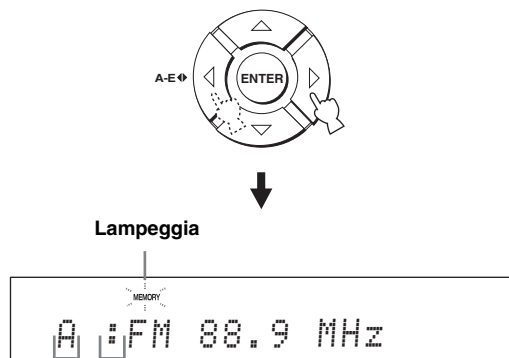

Gruppo di stazioni Due punti (:)



- Se i due punti (:) non appaiono, premere PRESET/TUNE per farli apparire.
- I modelli per USA e Canada usano CAT/A-E </>.
- Anche se il selettore della modalità di operazione si trova su YSP, potete scegliere il gruppo di stazioni preselezionate premendo A-E (CAT per i modelli per USA e Canada).

5 Premere ENTRY (</>) per scegliere il numero di una stazione preselezionata (da 1 a 8) mentre l'indicatore MEMORY sta lampeggiando.



Lampeggia

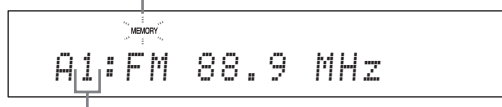

Numero della stazione preselezionata



- Potete anche digitare il numero della stazione preselezionata desiderata con i pulsanti numerici.
- Anche se il selettore della modalità di operazione si trova su YSP, potete scegliere il numero della stazione preselezionata premendo </>.

6 Premere MEMORY mentre l'indicatore MEMORY lampeggia.

Il gruppo ed il numero di preselezione appaiono sul display del pannello anteriore insieme alla banda di frequenza ed alla frequenza. L'indicatore MEMORY scompare dal display del pannello anteriore.

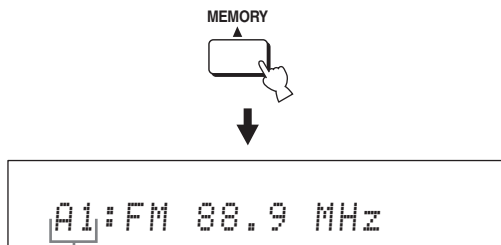

La stazione visualizzata è stata memorizzata come A1.

Note

- Se si scrive sopra una stazione preselezionata esistente, quella FM precedente viene cancellata.
- La modalità di ricezione (stereo o monoaurale) viene memorizzata insieme alla frequenza di una stazione.

Scelta di una stazione preselezionata

Potete richiamare facilmente le stazioni preselezionate scegliendone i gruppi ed i numeri.

1 Portare il selettore della modalità di funzionamento su TV/AV.

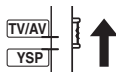

2 Premere FM per scegliere FM come sorgente di segnale.

“FM” appare sul display del pannello anteriore.



- Per scegliere FM come sorgente di segnale, potete anche premere INPUT del pannello anteriore più volte.
- Se “XM” appare nel display del pannello anteriore, premere FM/XM di nuovo per far visualizzare “FM” (solo modelli per USA e Canada).

3 Premere A-E ◀▶ (◀/▶) per scegliere un gruppo di stazioni preselezionate (da A a E).

La lettera del gruppo di stazioni preselezionate appare sul display del pannello anteriore e cambia ogni volta che si preme il pulsante.

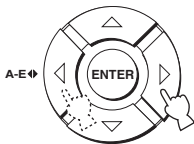

- Se i due punti (:) non appaiono, premere PRESET/TUNE per farli apparire.
- I modelli per USA e Canada usano CAT/A-E ◀▶.
- Anche se il selettore della modalità di operazione si trova su YSP, potete scegliere il gruppo di stazioni preselezionate premendo A-E (CAT per i modelli per USA e Canada).

4 Premere ENTRY ◀▶ (△/▽) per scegliere un numero di una stazione preselezionata (da 1 a 8).

Il gruppo ed il numero di preselezione appaiono sul display del pannello anteriore insieme alla banda di frequenza ed alla frequenza.

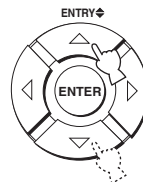

A1: FM 88.9 MHz



- Potete anche digitare il numero della stazione preselezionata desiderata con i pulsanti numerici.
- Anche se il selettore della modalità di operazione si trova su YSP, potete scegliere il numero della stazione preselezionata premendo △/▽.

Visualizzazione di informazioni Radio Data System (solo modelli per Europa)

Radio Data System è un metodo di trasmissione dati usato da stazioni in FM. Potete visualizzare quattro tipi di informazioni Radio Data System: PS (nome del programma), PTY (tipo di programma), RT (testi radio) e CT (ora esatta). Gli indicatori corrispondenti si illuminano sul display del pannello anteriore.

Note

- Potete scegliere una delle modalità di visualizzazione Radio Data System solo se l'indicatore Radio Data System corrispondente si accende sul display del pannello anteriore. La ricezione di segnale Radio Data System dalla stazione potrebbe richiedere del tempo.
- Se i segnali Radio Data System ricevuti non sono sufficientemente forti, quest'unità potrebbe non poterli utilizzare. In particolare, la modalità “RT” richiede grandi quantità di dati e potrebbe non funzionare anche quando altre modalità di display Radio Data System funzionano.
- In caso di ricezione scadente, mettere in sintonia la stazione manualmente (vedi pagina 51).
- Se la forza del segnale è indebolita da interferenze esterne mentre quest'unità riceve dati Radio Data System, la ricezione potrebbe interrompersi e l'indicazione “...WAIT” potrebbe apparire sul display del pannello anteriore.
- Se la ricezione viene interrotta durante la modalità “CT”, l'indicazione “CT WAIT” appare nel display del pannello anteriore.

1 Mettere in sintonia la stazione Radio Data System desiderata.

Si raccomanda di mettere in sintonia le stazioni Radio Data System usando il sistema di preselezione automatico (vedi pagina 52).

Nota

La caratteristica AUTO PS di quest'unità porta la visualizzazione della frequenza sulla modalità "PS" se la stazione Radio Data System trasmette dati PS.

2 Premere DISPLAY più volte per scegliere la modalità di visualizzazione Radio Data System desiderata.

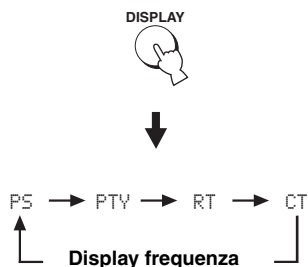

- Scegliere "PS" per visualizzare il nome del programma Radio Data System.
- Scegliere "PTY" per visualizzare il tipo del programma Radio Data System.
- Scegliere "RT" per visualizzare informazioni il programma Radio Data System.
- Scegliere "CT" per visualizzare l'ora esatta.

Nota

In modalità "RT", quest'unità può far scorrere il display con un massimo di 64 caratteri alfanumerici, compresa l'umlaut. I caratteri non visualizzabili sono resi con una sottolineatura "_".

Tipo di programma	Descrizioni
NEWS	Notizie
AFFAIRS	Attualità
INFO	Informazioni generali
SPORT	Sport
EDUCATE	Educazione
DRAMA	Drammi
CULTURE	Cultura
SCIENCE	Scienza
VARIED	Divertimento leggero
POP M	Musica pop
ROCK M	Musica rock
M.O.R.M	Middle-of-the-road music
LIGHT M	Musica classica leggera
CLASSICS	Classica seria
OTHER M	Altra musica

Riproduzione surround

Potete ottenere la riproduzione surround multicanale cambiando la modalità dei raggi usando i selettori appositi del telecomando. Per la riproduzione multicanale, scegliere 5 Beam, Stereo plus 3 Beam, 3 Beam o My Surround.

Note

- Se ANGLE TO WALL OR CORNER è regolato su MANUAL SETUP (vedi pagina 78), 5 Beam e 3 Beam non possono venire selezionati.
- Per usare come modalità dei raggi 5 Beam, Stereo plus 3 Beam o 3 Beam si deve prima eseguire l'operazione AUTO SETUP o MANUAL SETUP in modo da regolare i parametri in modo adatto all'ambiente di ascolto.

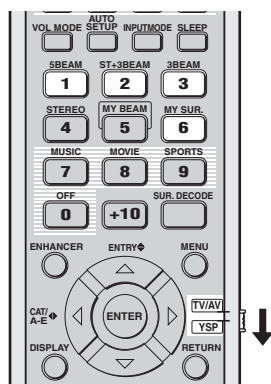

(Modelli per USA e Canada)

- 1 Portare il selettore della modalità di funzionamento su YSP.

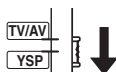

- 2 Premere uno dei selettori di modalità dei raggi (5BEAM, ST+3BEAM, 3BEAM o MY SUR.) per scegliere quella desiderata per la riproduzione a 5.1 canali.

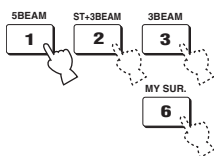

5 Beam

Emette raggi audio dai diffusori dei canali anteriori sinistro e destro, centrale e surround sinistro e destro. Questa modalità è ideale per produrre effetti surround di qualità massima durante la visione di DVD registrati in formato multicanale o durante la riproduzione di sorgenti a 2 canali in formato multicanale.

Premere 5BEAM per scegliere 5 Beam.

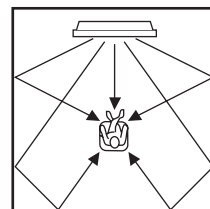

Note

- Per ottenere i migliori effetti di circondamento possibili, controllare che non ci siano oggetti ad ostacolare i raggi sonori che possono prevenire la diffusione dei segnali nella stanza di ascolto.
- I raggi sonori sinistro e destro vengono mandati direttamente verso le pareti della stanza di ascolto.
- "SP Pos. Corner!" appare nel display del pannello anteriore se INSTALLED POSITION si trova su ANGLE TO WALL OR CORNER (vedi pagina 78).

Stereo plus 3 Beam

Emette suono normale dai canali sinistro e destro anteriori, e raggi sonori dai canali centrale e surround sinistro e destro. Questa modalità è ideale per la visione di registrazioni dal vivo su DVD. Le parti vocali ed i suoni strumentali possono venire sentiti vicini al centro della posizione di ascolto, mentre i suoni riflessi possono venire sentiti sulla sinistra e sulla destra, dandovi la sensazione di trovarvi al centro del palcoscenico.

Premere ST+3BEAM per scegliere Stereo plus 3 Beam.

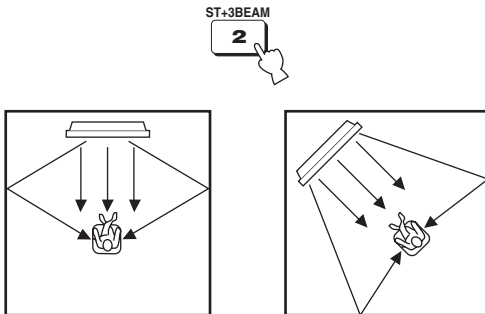

Nota

I raggi sonori sinistro e destro vengono mandati direttamente verso l'ascoltatore.

3 Beam

Emette raggi sonori dai canali anteriori sinistro e destro e da quello centrale. Questa modalità è ideale per vedere film insieme a tutta la famiglia. Dato che la posizione di ascolto è più ampia del solito, potete ottenere eccellenti effetti surround su di un'area ampia. Inoltre, è possibile usare questa modalità quando la posizione di ascolto è vicina al retro del muro ed i raggi surround sinistro e destro non possono venire riflessi da un muro.

Premere 3BEAM per scegliere 3 Beam.

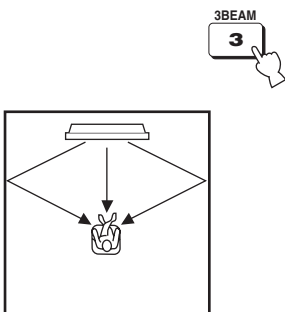

Potete ottenere effetti surround più realistici se regolate IMAGE LOCATION in BEAM MENU (vedi pagina 82).

Note

- Se si riproducono sorgenti multicanale, i segnali Surround sinistro e destro vengono rimissati ed emessi dai raggi anteriori sinistro e destro.
- I raggi sonori sinistro e destro vengono mandati direttamente verso le pareti della stanza di ascolto.
- "SP Pos. Corner!" appare nel display del pannello anteriore se INSTALLED POSITION si trova su ANGLE TO WALL OR CORNER (vedi pagina 78).

My Surround

Questa modalità permette di usare il sistema surround in un'area di ascolto ridotta che può non soddisfare i requisiti di altre modalità dei raggi sonori (consultare "Prima di installare quest'unità" a pagina 17). Usare questa modalità dei raggi per ottenere un effetto surround vicino a quest'unità o se le altre modalità dei raggi non sono utilizzabili.

Premere MY SUR. per scegliere My Surround.

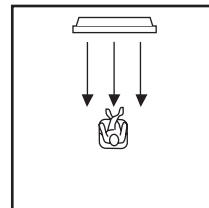

Note

- Le impostazioni dei raggi sonori come gli angoli e le distanze in questa modalità non funzionano.
- Per ottenere il pieno effetto My Surround, la posizione di ascolto deve essere rivolta verso il davanti di quest'unità.

■ Indicatori del decodificatore

A seconda della sorgente di segnale usata e della modalità surround scelta, gli indicatori del pannello anteriore si illuminano nei modi seguenti:

Status	Indicatore
Quando si ricevono segnali PCM	PCM
Quando si ricevono segnali digitali DTS	dts
Quando DTS Neo:6 vien scelto come modalità surround	dts + Neo:6
Quando si ricevono segnali Dolby Digital	DIGITAL
Quando Dolby Pro Logic vien scelto come modalità surround	PL
Quando Dolby Pro Logic II vien scelto come modalità surround	PL II



- Potete scegliere una modalità di ingresso (AUTO, DTS o ANALOG) premendo INPUTMODE più volte (vedi pagina 93).
- I dischi codificati con DTS-ES, Dolby Digital 5.1 EX, Dolby Digital EX o Dolby Digital Surround EX vengono riprodotti in modalità DTS o Dolby Digital.

■ Indicatori dei canali d'ingresso

A seconda della componente di canale del segnale digitale in ingresso, gli indicatori di canale del pannello anteriore si accendono nel modo seguente:

Status	Indicatore
Se vengono ricevuti 2 canali stereo	L R
Se vengono ricevuti 5.1 canali	

■ Modalità surround e loro uso raccomandato

Modalità Surround		Sorgente raccomandata
Dolby Pro Logic	–	Tutte le sorgenti
Dolby Pro Logic II	Movie Music Game	Film Musica Giochi
DTS Neo:6	Cinema Music	Film Musica
Neural Surround (Solo modelli per USA e Canada)	–	XM Satellite Radio (Solo modelli per USA e Canada)

Note

- Quando scegliete una sorgente di ingresso (vedi pagina 47), viene automaticamente usata la modalità surround usata per la sorgente di ingresso precedente.
- Se quest'unità viene spenta e riaccesa, la modalità surround usata per la sorgente di segnale scelta prima dello spegnimento viene scelta automaticamente.
- Se le modalità surround non sono disponibili, "Prohibit" appare sul display del pannello anteriore quando premere SUR. DECODE.
- Le modalità surround disponibili sono:
 - se la modalità dei raggi viene impostata su posizioni che non siano stereo a 2 o 5 canali (vedi pagina 62) e My Surround (vedi pagina 57).
 - quando i programmi CINEMA DSP sono disattivati (vedi pagina 69).
 - quando il programma per film viene scelto come programma CINEMA DSP (vedi pagina 68). In questo caso sono disponibili solo Dolby Pro Logic, Dolby Pro Logic II Movie, e DTS Neo:6 Cinema.
 - se vengono ricevuti 2 canali.
 - se Music Enhancer è disattivato (vedi pagina 70).

Riproduzione di sorgenti a 2 canali in modalità surround

Quest'unità può decodificare sorgenti a 2 canali per la riproduzione a 5.1 canali in modo da produrre effetti surround attivando la modalità surround.



Le modalità surround sono disponibili solo quando i programmi CINEMA DSP sono disattivati (vedi pagina 69) o quando un film viene scelto per il programma CINEMA DSP (vedi pagina 68). Inoltre, la modalità dei raggi deve essere 5 Beam, Stereo plus 3 Beam o 3 Beam (vedi pagina 56), mentre Music Enhancer deve essere disattivato (vedi pagina 70).

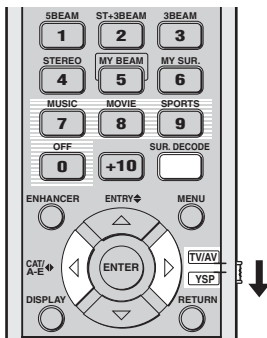

(Modelli per USA e Canada)

- 1 Portare il selettore della modalità di funzionamento su YSP.

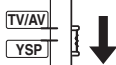

- 2 Per cambiare la modalità surround, premere SUR. DECODE più volte (o SUR. DECODE e quindi ◀/▶).

Opzioni: Neo:6 Cinema, Neo:6 Music, PRO LOGIC, PLII Movie, PLII Music, PLII Game, neural surround
Impostazione predefinita: Neo:6 Cinema



oppure

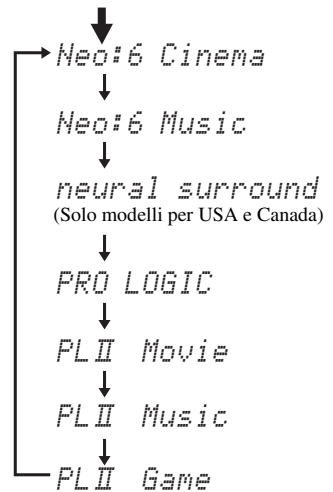
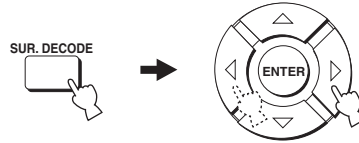

Esempio di visualizzazione della modalità surround nel display de pannello anteriore a programma CINEMA DSP e Music Enhancer disattivati

Riproduzione dell'audio di un televisore con audio Surround

Potete riprodurre segnali audio analogici emessi dal televisore sotto forma di segnale Surround.



Prima di eseguire le fasi che seguono, portare il volume di quest'unità su 30. Se necessario, regolare il volume nella fase 4 che segue.

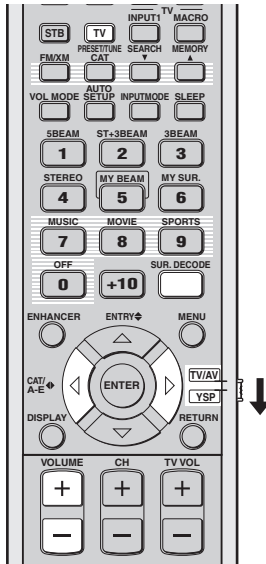

(Modelli per USA e Canada)

1 Scegliere il canale TV da vedere.

Per scegliere un canale televisivo, usare il telecomando in dotazione al televisore.

2 Portare il selettore della modalità di funzionamento su YSP.

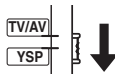

3 Premere TV.

Quest'unità emette segnali audio dal televisore.



4 Se si sente suono provenire dagli altoparlanti del televisore, diminuire il volume fino a che non lo si sente più.

Per ridurre il volume del televisore, usare il telecomando del televisore stesso.

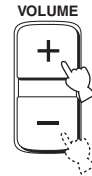

5 Premere VOLUME +/- per regolare il livello del volume.

6 Per cambiare la modalità surround, premere SUR. DECODE più volte (o SUR. DECODE e quindi < / >).

I segnali ricevuti da sorgenti a due canali vengono riprodotti su più canali.

Per dettagli sulle modalità di circondamento, vedi pagina 58.



oppure

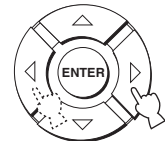

Regolazione dei parametri della modalità di circondamento

Potete configurare i parametri per le modalità Dolby Pro Logic II Music e DTS Neo:6 Music in modo fine per ottenere l'effetto surround desiderato.

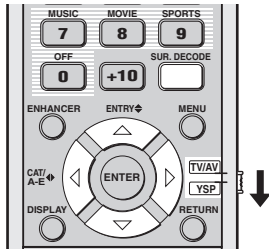

(Modelli per USA e Canada)

1 Ripetere le fasi 1 e 2 in “Riproduzione di sorgenti a 2 canali in modalità surround” a pagina 59 e scegliere PL II Music o Neo:6 Music.

2 Premere \triangle / ∇ per scegliere i parametri.

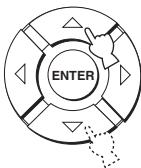

3 Premere $\triangleleft / \triangleright$ per configurare i parametri scelti.

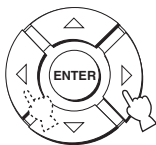

■ Se Dolby Pro Logic II Music viene scelto

PANORAMA

Dà ai canali sinistro e destro anteriori un effetto avvolgente distribuito in tutto il campo sonoro Surround, creando una sensazione di spazio.

Opzioni: ON/OFF

Impostazione predefinita: OFF

DIMENSION

Permette di regolare la differenza in volume fra i canali anteriori e quelli surround.

Gamma di controllo: Da -3 (nella direzione surround) a +3 (in avanti)

Impostazione predefinita: STD (standard)

C. WIDTH

Distribuisce il segnale del canale centrale verso destra e sinistra. Se si sceglie 0, il segnale del canale centrale viene emesso solo dal canale centrale.

Gamma di controllo: Da 0 a 7

Impostazione predefinita: 3

■ Se DTS Neo:6 Music viene scelto

C. IMAGE

Questo parametro regola l'immagine centrale da tutti e tre i canali (anteriori sinistro e destro e centrale).

Gamma di controllo: Da 0,0 (più ampia) a 1,0 (verso il centro)

Impostazione predefinita: 0,3

Riproduzione stereo

Potete riprodurre segnale stereo a 2 o 5 canali con i raggi premendo STEREO del telecomando.

Note

- Riproducendo segnali audio Dolby Digital in modalità di riproduzione stereo a 2 o 5 canali, la gamma dinamica viene ridotta. Se il volume arriva al minimo, usare modalità dei raggi che non siano quella My Beam.
- Se la modalità dei raggi scelta è quella di riproduzione stereo a 2 o 5 canali, le modalità surround (vedi pagina 58) ed i programmi CINEMA DSP (vedi pagina 65) smettono di funzionare.

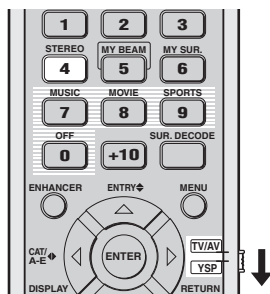

(Modelli per USA e Canada)

Nota

Se si riproducono sorgenti multicanale, tutti i segnali che non siano quelli dei canali anteriori sinistro e destro vengono rimessi in due canali e riprodotti dai canali anteriori destro e sinistro. I canali centrale e di surround non emettono suono.

Riproduzione stereo a 5 canali

Il suono viene emesso dai diffusori dei canali anteriori sinistro e destro, centrale e surround sinistro e destro. Questo è l'ideale per la riproduzione su grandi aree o per una festa.

Riproduzione stereo a 2 canali

I suoni vengono emessi dai canali anteriori sinistro e destro. Questa modalità è ideale per la riproduzione di sorgenti ad alta fedeltà, ad esempio CD, e dovrebbe venire usata per sostituire gli altoparlanti del televisore.

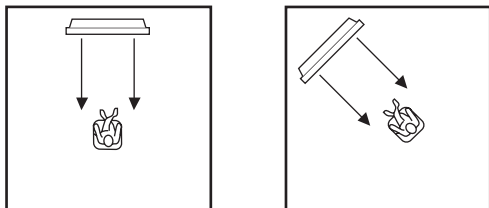

- 1 Portare il selettore della modalità di funzionamento su YSP.

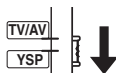

- 2 Premere STEREO per scegliere come modalità dei raggi la riproduzione stereo a 2 canali.

“STEREO” appare sul display del pannello anteriore.

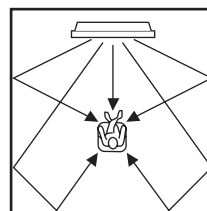

- 1 Portare il selettore della modalità di funzionamento su YSP.

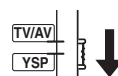

- 2 Premere STEREO due volte per scegliere come modalità dei raggi la riproduzione stereo a 5 canali.

“5CH STEREO” appare sul display del pannello anteriore.



Riproduzione chiara di suoni (My Beam)

Potete migliorare l'udibilità della riproduzione in ambienti rumorosi usando la modalità dei raggi My Beam, che emette il segnale audio direttamente verso la posizione di ascolto sotto forma di canale singolo. Inoltre, la modalità My Beam è ideale se non volete che i raggi sonori vengano riflessi dai muri della stanza di ascolto o se non volete disturbare i vicini durante l'ascolto di musica o film a tarda notte.

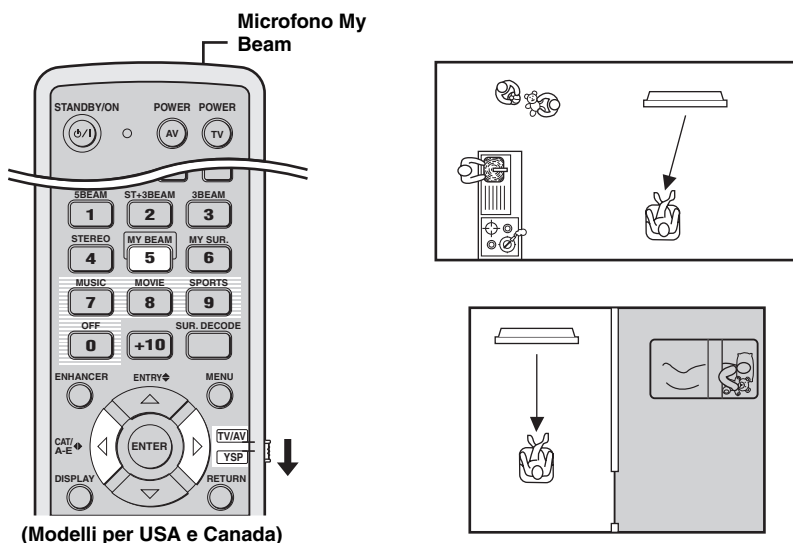

Nota

Se My Beam è scelto come modalità dei raggi, le modalità di circondamento (vedi pagina 58), i programmi CINEMA DSP (vedi pagina 65) e TruBass (vedi pagina 84) non funzionano. Inoltre, il subwoofer collegato a quest'unità non emette alcun suono.

Uso della funzione di regolazione automatica

Il microfono My Beam del telecomando raccoglie segnali di prova da quest'unità in modo che l'angolazione dei raggi possa venire regolata automaticamente.

1 Portare il selettore della modalità di funzionamento su YSP.

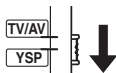

2 Mantenere premuto MY BEAM per oltre due secondi.

Un segnale di prova viene emesso due volte da quest'unità. Tenere il telecomando puntato verso quest'unità durante l'emissione dei segnali di prova in modo che il microfono My Beam possa raccogliergli. Gamma di controllo: Da 60° S a 60° D. Gamma di funzionamento garantita: 6 m, da 45° S a 45° D.



Note

- Se si avesse un errore, un cicalino risuona e l'indicazione "MY BEAM ERROR" appare sul display del pannello anteriore.
- Se la stanza di ascolto è rumorosa, si può avere un errore. Durante l'emissione dei segnali di prova la stanza di ascolto deve essere il più silenziosa possibile.
- Non muovere il telecomando mentre i raggi di prova vengono emessi.
- Non coprire il microfono My Beam del telecomando mentre i segnali di prova vengono emessi.
- Se il telecomando non funziona bene, vedere se le sue batterie sono scariche. In tal caso, sostituirle e riprovare.
- Se viene riprodotto segnale audio con una frequenza di campionamento da 64 kHz o 96 kHz, l'angolazione dei raggi non può venire regolata automaticamente.

Uso della funzione di regolazione manuale

Potete regolare l'angolazione dei raggi manualmente nel corso della riproduzione di una sorgente di segnale. Questa funzione è ideale anche se la posizione di ascolto è al di fuori della gamma di funzionamento garantita della funzione di regolazione automatica.

1 Portare il selettore della modalità di funzionamento su YSP.

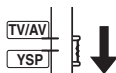

2 Premere MY BEAM.

“MY BEAM” appare sul display del pannello anteriore.



3 Per regolare l'angolazione del raggio, premere ◀ / ▶ mentre “MY BEAM” viene visualizzato.

Gamma di controllo: L90° a R90°

- Premere ◀ più volte per spostare l'angolo orizzontale verso sinistra.
- Premere ▶ più volte per spostare l'angolo orizzontale verso destra.

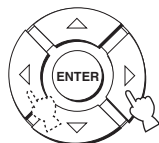

Uso di programmi di campo sonoro

Quest'unità possiede vari e precisi decodificatori digitali che permettono la riproduzione multicanale da sorgenti stereo o multicanale. Quest'unità possiede anche un chip Yamaha di processamento di campo digitale (CINEMA DSP) che contiene vari programmi di campo digitale utilizzati per migliorare l'ascolto. La maggior parte dei programmi CINEMA DSP sono precise simulazioni di ambienti acustici reali di sale da concerto, locali dedicati alla musica e cinema famosi.



I programmi Yamaha CINEMA DSP sono compatibili con tutte le sorgenti Dolby Digital, DTS e Dolby Surround.

Nota

Scegliere un programma CINEMA DSP che piace senza basarsi solo sul loro nome.

■ Cos'è un campo sonoro?

Un fattore significativo per ricreare le tonalità piene e ricche di uno strumento sono le riflessioni dei suoni. Oltre a dare ricchezza al suono, le riflessioni permettono all'ascoltatore di sentire dove il musicista si trova e di valutare le dimensioni e la forma della stanza di ascolto.

■ Elementi di un campo sonoro

In qualsiasi ambiente sono presenti due tipi di riflessione del suono che si combinano col suono diretto dello strumento, a creare il campo sonoro.

Primi suoni riflessi

I primi suoni riflessi raggiungono i nostri orecchi molto rapidamente (da 50 ms a 80 ms dopo il suono diretto) dopo essere rimbalzati su di una sola superficie (su pavimento o sul soffitto, ad esempio). Questi primi suoni riflessi aggiungono chiarezza al suono diretto.

Riverbero

Queste riflessioni tardive sono causate dal rimbalzare del suono su più superfici (ad esempio pareti, soffitto, pavimento, ecc.) e sono così numerose da creare una specie di alone sonoro. Esse non sono direzionali e diminuiscono la chiarezza del suono diretto.

Il suono diretto, le prime riflessioni e il riverbero presi insieme ci aiutano a determinare le dimensioni e la forma della stanza di ascolto, ed è questa informazione che il processore di campo sonoro riproduce per creare i campi sonori.

Con le prime riflessioni e riverberi successivi appropriati nella vostra stanza di ascolto potete creare un ambiente di ascolto vostro. L'acustica della stanza può venire cambiata in quella di una sala da concerto, di una discoteca o di qualsiasi altro ambiente. Questa possibilità di creare campi sonori a piacere è esattamente quella che Yamaha ha fatto con la tecnologia CINEMA DSP.

■ Descrizione dei programmi di campo sonoro

Si può scegliere a piacere uno dei seguenti programmi di campo sonoro per riprodurre musica, film o programmi sportivi. Per dettagli sulla scelta di un programma di campo sonoro, vedi pagina 67.

Nota

È presente solo un programma di campo sonoro per trasmissioni sportive.

Programma di campo sonoro	Sorgente	Caratteristica
Music Video	Musica	Questo programma produce un'atmosfera ricca di energia e vi fa sentire come se foste in un concerto rock o in una sala da concerto jazz.
Concert Hall		Questo programma ricrea l'effetto di circondamento di una grande sala da concerto circolare di grande presenza, enfatizzando l'estensione dei suoni e facendovi sentire vicini al centro del palco.
Jazz Club		Questo programma ricrea l'ambiente acustico del "The Bottom Line", un famoso club jazz di New York, facendovi sentire davanti al palco.
Sci-Fi	Film	Questo programma riproduce chiaramente i dialoghi e gli effetti sonori speciali dei film di fantascienza più recenti, facendovi percepire uno spazio cinematografico ampio ed in espansione in mezzo al silenzio.
Spectacle		Questo programma riproduce un ambiente vasto e grandioso, dando forza addizionale a scene visualmente spettacolari.
Adventure		Questo programma riproduce l'ambiente elettrizzante di film d'azione, facendovi sentire la dinamica e l'eccitazione delle scene più veloci.
SPORTS	Sport	Questo programma riproduce l'energia di un evento dal vivo in uno stadio, facendo emergere la voce del commentatore al centro ed ampliando l'atmosfera dello stadio, facendovi sentire al centro dell'azione.

Programmi CINEMA DSP

Potete scegliere uno di tre programmi CINEMA DSP differenti (MUSIC, MOVIE e SPORTS) a seconda del programma che volete vedere. L'indicatore CINEMA DSP si accende sul display del pannello anteriore quando uno dei programmi CINEMA DSP viene scelto.

Note

- I programmi CINEMA DSP non funzionano se My Surround (vedi pagina 57) viene scelto come modalità dei raggi.
- Se i programmi CINEMA DSP non sono disponibili, "Prohibit" appare sul display del pannello anteriore quando premete uno dei pulsanti CINEMA DSP del telecomando.

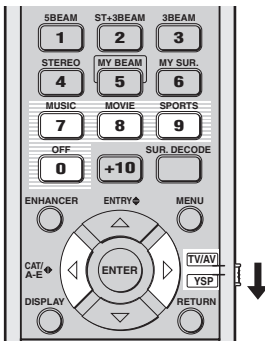

(Modelli per USA e Canada)

Programmi Music

Scegliere questo programma CINEMA DSP per riprodurre musica. Questo programma produce un'atmosfera ricca di energia e vi fa sentire come se foste in un concerto rock o in una sala da concerto jazz.

- 1 Portare il selettore della modalità di funzionamento su YSP.

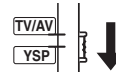

- 2 Premere MUSIC per scegliere il programma CINEMA DSP Music.



- 3 Controllare che MUSIC appaia nel display del pannello anteriore e premere MUSIC del telecomando più volte (o premere ◀/▶ del telecomando) per passare ad un programma di campo sonoro musicale diverso.

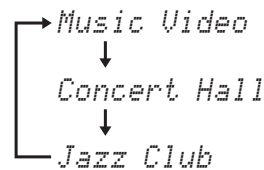
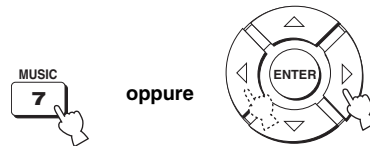

Per descrizioni dettagliate di ciascun programma di campo sonoro, vedere "Descrizione dei programmi di campo sonoro" a pagina 66.

■ Programmi Movie

Scegliere questo programma CINEMA DSP per riprodurre film, particolarmente quelli codificati con Dolby Digital, DTS o Dolby Surround. Questo programma riproduce chiaramente dialoghi ed effetti sonoro, creando così uno spazio cinematografico ampio nel silenzio.

- 1 Portare il selettore della modalità di funzionamento su YSP.



- 2 Premere MOVIE per scegliere il programma CINEMA DSP Movie.



- 3 Controllare che MOVIE appaia nel display del pannello anteriore e premere MOVIE del telecomando più volte (o premere ◀/▶ del telecomando) per passare ad un programma di campo sonoro musicale diverso.

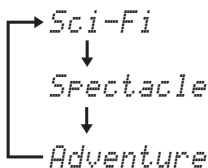
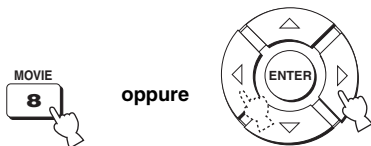
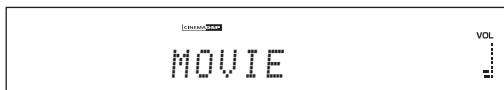

Per descrizioni dettagliate di ciascun programma di campo sonoro, vedere “Descrizione dei programmi di campo sonoro” a pagina 66.

■ Programma Sports

Scegliere questo programma CINEMA DSP per riprodurre programmi sportivi. Questo programma concentra la voce del commentatore al centro mentre amplia i suoni degli spettatori o ambientali estendendoli a tutta la stanza.

- 1 Portare il selettore della modalità di funzionamento su YSP.

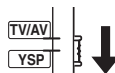

- 2 Premere SPORTS per scegliere il programma CINEMA DSP Sports.



- È presente solo un programma di campo sonoro per trasmissioni sportive.
- Per descrizioni dettagliate di ciascun programma di campo sonoro, vedere “Descrizione dei programmi di campo sonoro” a pagina 66.

■ Disattivazione dei programmi CINEMA DSP

Spegnere i programmi CINEMA DSP se volete riprodurre il segnale originale senza gli effetti CINEMA DSP.

1 Portare il selettore della modalità di funzionamento su YSP.

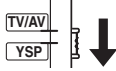

2 Premere OFF per disattivare i programmi CINEMA DSP.

“CINEMA DSP OFF” viene visualizzato nel display del pannello anteriore e l’indicatore CINEMA DSP scompare.



■ Regolazione dei livelli di effetto CINEMA DSP

Potete ottenere suono di buona qualità usando le impostazioni predefinite. Tuttavia, potete anche regolare il livello degli effetti dei programmi CINEMA DSP in relazione al livello del suono diretto in modo che ciascun programma CINEMA DSP rifletta più accuratamente l’ambiente di ascolto e le vostre preferenze.

1 Portare il selettore della modalità di funzionamento su YSP.

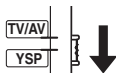

2 Premere MUSIC, MOVIE o SPORTS per scegliere il programma CINEMA DSP desiderato.



3 Premere \triangle / ∇ .

“DSP LEVEL” appare sul display del pannello anteriore.

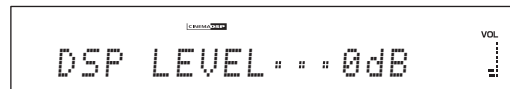

4 Premere \triangleleft / \triangleright per regolare il livello dell’effetto del programma CINEMA DSP scelto.

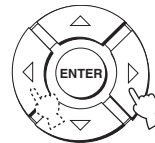

Gamma di controllo: Da -6 dB a +3 dB

- Un valore maggiore aumenta il livello dell’effetto.
- Un valore minore fa diminuire il livello dell’effetto.

Uso di Music Enhancer

Potete usare la caratteristica Music Enhancer di quest'unità per migliorare il suono di segnale rovinato dalla compressione di formati come l'MP3.

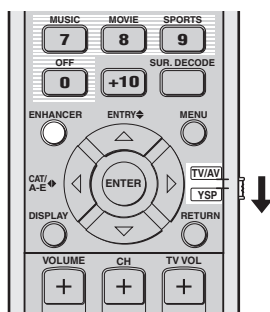

(Modelli per USA e Canada)

- 1 Portare il selettore della modalità di funzionamento su YSP.

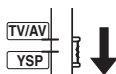

- 2 Premere ENHANCER per attivare Music Enhancer.

La modalità attualmente scelta appare nel display del pannello anteriore.



- 3 Premere ENHANCER più volte per cambiare il livello Music Enhancer (OFF, MIN e MAX).

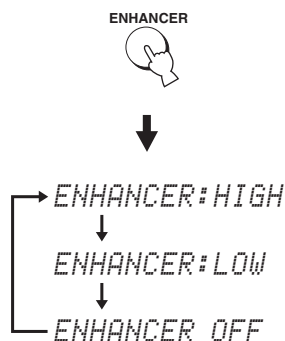

L'indicatore ENHANCER si accende se si sceglie "ENHANCER:HIGH" o "ENHANCER:LOW".



Note

- The Music Enhancer non è compatibile con i programmi CINEMA DSP. Se un programma CINEMA DSP viene scelto mentre Music Enhancer è attivo, Music Enhancer viene automaticamente disattivato. In questo caso, Music Enhancer rimane disattivato anche dopo che il programma CINEMA DSP termina. Analogamente, se Music Enhancer viene acceso mentre un programma CINEMA DSP è scelto, il programma CINEMA DSP viene cancellato automaticamente. In questo caso, il programma CINEMA DSP rimane disattivato anche dopo che Music Enhancer viene disattivato.
- Music Enhancer è utilizzabile solo se una impostazione diversa da My Surround (vedi pagina 57) è scelta come modalità dei raggi.

Uso delle modalita' del volume (Modalità di ascolto notturno/modalità di volume invariante del televisore)

Le modalità di ascolto notturno sono studiate per migliorare l'ascoltabilità a basso volume di notte. Inoltre, potete limitare il volume del televisore in modo che non vari improvvisamente qualsiasi sia il contenuto del segnale ricevuto (ad esempio pubblicità).

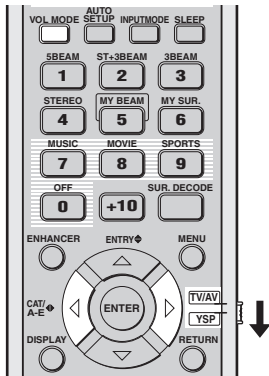

(Modelli per USA e Canada)



Si accende

L'indicatore EQUAL si accende sul display del pannello anteriore quando "TV EQUAL VOLUME" vengono scelte.

- Scegliere NIGHT:CINEMA durante la visione di film per ridurre la gamma dinamica della loro colonna sonora e rendere l'ascolto di dialoghi più facile a basso volume.
- Scegliere NIGHT:MUSIC durante l'ascolto di sorgenti musicali in modo da rendere tutti i suoni ugualmente udibili.
- Scegliere TV EQUAL VOLUME per vedere programmi televisivi.
- Scegliere OFF per disattivare la modalità del volume.

1 Portare il selettore della modalità di funzionamento su YSP.

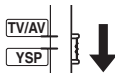

2 Premere VOL MODE più volte per scegliere NIGHT:CINEMA, NIGHT:MUSIC, TV EQUAL VOLUME o OFF.

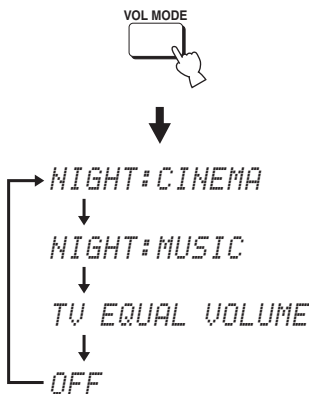

L'indicatore NIGHT si accende sul display del pannello anteriore quando "NIGHT:CINEMA" o "NIGHT:MUSIC" vengono scelte.



Si accende

3 Premere ◀ / ▶ per regolare il livello degli effetti di compressione quando le modalità NIGHT:CINEMA, NIGHT:MUSIC o TV EQUAL VOLUME sono visualizzate.

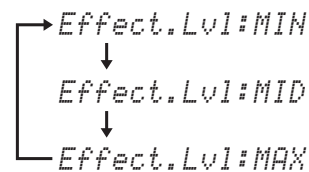
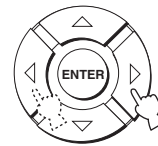

- Scegliere Effect.Lvl:MIN per una compressione minima.
- Scegliere Effect.Lvl:MID per una compressione standard.
- Scegliere Effect.Lvl:MAX per la compressione massima.

Note

- Le impostazioni di queste modalità vengono cancellate premendo STANDBY/ON o scollegando il cavo di alimentazione a corrente alternata dalla presa.
- Le regolazioni delle modalità del volume vengono disattivate quando My Surround viene scelto come modalità dei raggi (vedi pagina 57).

Uso del timer di spegnimento

Usare questa caratteristica per impostare automaticamente la modalità di attesa di quest'unità dopo che un certo periodo è trascorso. Lo spegnimento automatico è utile se ci si vuole addormentare durante la riproduzione.

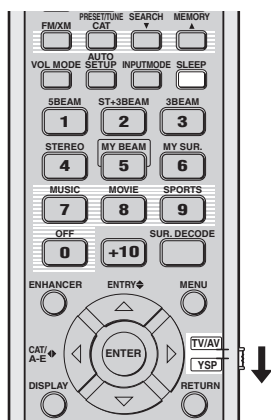

(Modelli per USA e Canada)

- 1 Portare il selettore della modalità di funzionamento su YSP.

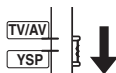

- 2 Premere SLEEP più volte per impostare il periodo di tempo dello spegnimento via timer.

Opzioni: 120min, 90min, 60min, 30min, OFF

L'indicatore SLEEP del pannello anteriore lampeggia mentre si cambia la quantità di tempo impostata per lo spegnimento via timer.



Ad ogni pressione di SLEEP, il display del pannello anteriore cambia nel modo indicato di seguito.

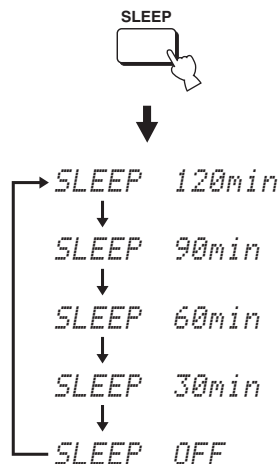

- 3 Attendere qualche secondo senza usare quest'unità per confermare le impostazioni del timer di spegnimento.

L'indicatore SLEEP si illumina nel pannello anteriore, ad indicare che il timer di spegnimento è stato impostato.



■ Disattivazione del timer di spegnimento

- 1 Portare il selettore della modalità di funzionamento su YSP.

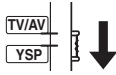

- 2 Premere SLEEP più volte fino a che “SLEEP OFF” appare nel display del pannello anteriore.

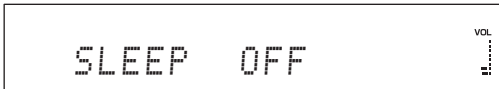

- 3 Attendere qualche secondo senza usare quest'unità per confermare le impostazioni del timer di spegnimento.

L'indicatore SLEEP scompare dal pannello anteriore ad indicare che il timer di spegnimento è stato disattivato.

SLEEP
Scompare

Nota

L'impostazione precedente dello spegnimento via timer prima della sua disattivazione rimane in memoria.



L'impostazione dello spegnimento via timer può anche venire disattivata premendo STANDBY/ON per portare quest'unità in modalità di attesa o scollegando il cavo di alimentazione.

Visualizzazione di informazioni sul segnale in ingresso

Potete visualizzare nel pannello anteriore il formato e la frequenza di campionamento del segnale in ingresso.

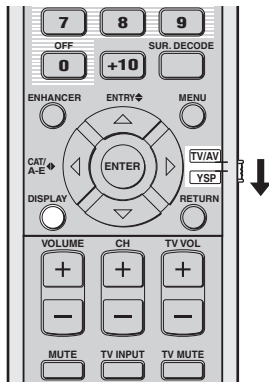

(Modelli per USA e Canada)

- 1 Portare il selettore della modalità di funzionamento su YSP.

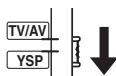

- 2 Premere DISPLAY.

Le informazioni sul segnale in ingresso attuale vengono visualizzate nel modo seguente:

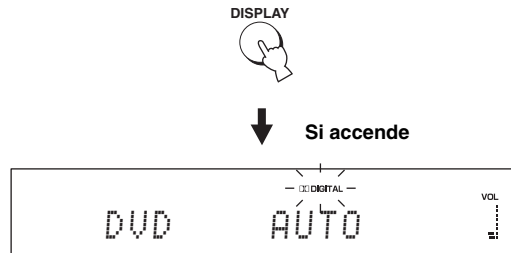

oppure

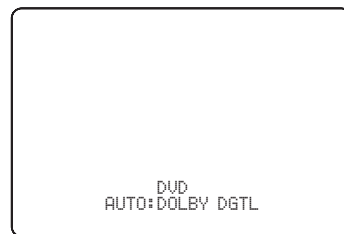

Segnale ricevuto	Indicatore	Frequenza di campionamento
Dolby Digital	DOLBY DGTL	32/44,1/48/64/ 88,2/96 kHz
DTS	DTS	
PCM	PCM	
Analogiche	ANALOG	—



Se il segnale in ingresso è poco chiaro, al posto della frequenza di campionamento viene visualizzata l'indicazione “—”.

Uso della caratteristica di controllo HDMI

Le seguenti funzioni possono venire controllate col telecomando del televisore se quest'unità ed un televisore HDMI compatibile (salvo alcuni modelli) sono collegati via cavo HDMI.

- Accensione e spegnimento (funzionamento sincronizzato col televisore)
- Scelta del componente audio di uscita (televisore o quest'unità)
- Regolazione del volume (alto/basso e silenziamento)

Un esempio di componente compatibile col controllo HDMI è un Panasonic compatibile con EZ Sync (U.S.A e Canada) o Viera Link (in altri paesi) (televisore, registratore DVD, registratore Blu-ray, ecc.).

 Se si collega quest'unità ad un lettore DVD o Blu-ray Disc compatibile col controllo via HDMI attraverso un cavo HDMI, lo si può controllare in sincronia con quest'unità (salvo alcuni modelli).

1 Collegare quest'unità con il televisore compatibile col controllo HDMI via cavo HDMI.

Per dettagli su HDMI e sui componenti HDMI, vedere "Informazioni su HDMI™" a pagina 21 e "Collegamenti con cavi HDMI" a pagina 22. Consultare anche il manuale del televisore per leggere le sezioni sul collegamento con un amplificatore AV.

2 Accendere tutti i componenti collegati via HDMI.

Per dettagli sul controllo di componenti esterni, vedere i manuali in dotazione ai componenti esterni.

3 Controllare le impostazioni di sistema per tutti i componenti collegati via HDMI ed attivare la caratteristica di controllo HDMI.

Per dettagli sulle impostazioni di componenti esterni, vedere i manuali in dotazione ai componenti esterni. Eseguite le fasi da 1 a 3, non è necessario ripeterle più.

4 Spegner il televisore e quindi riaccenderlo.

5 Portare il selettore d'ingresso del televisore sulla posizione di quest'unità (HDMI o altro).

6 Scegliere come sorgente di segnale il componente esterno premendo INPUT del pannello anteriore di quest'unità o premere uno dei selettori d'ingresso del telecomando. Controllare che l'immagine sullo schermo sia effettivamente quella riprodotta dal registratore di DVD (o altro).

7 Usare il telecomando in dotazione al televisore per accendere e spegnere il sistema, scegliere i componenti audio e regolare il volume.

Note

- Se la sincronizzazione col televisore non funziona, fare i seguenti controlli.
 - Vedere se HDMI CONTROL si trova su ON (vedi pagina 87).
 - Se la caratteristica di controllo HDMI del televisore è attivata (vedere il manuale del televisore).
- Durante la riproduzione audio con componenti non HDMI, spegnendo il televisore col telecomando del televisore stesso non si spegne quest'unità. La riproduzione continua.

MANUAL SETUP

Per ottenere il suono surround migliore possibile potete fare uso di MANUAL SETUP per sintonizzare in modo fine i parametri dell'ambiente di ascolto e fare impostazioni dettagliate dei segnali acustici, dei raggi sonori, degli ingressi digitali e delle visualizzazioni sullo schermo. Cambiare le impostazioni predefinite (indicate in grassetto sotto ciascun parametro) a seconda delle caratteristiche del proprio ambiente di ascolto.



- Potete salvare le regolazioni ottimali trovate dalla procedura AUTO SETUP (vedi pagina 44). Un'insieme di impostazioni ottimizzate secondo condizioni specifiche del proprio ambiente di ascolto può essere richiamato in seguito a seconda delle condizioni variabili dell'ambiente di ascolto stesso (vedi pagina 45).
- La maggior parte dei parametri in SOUND MENU e BEAM MENU sono impostati automaticamente quando si esegue l'impostazione AUTO SETUP (vedi pagina 37). Usare SOUND MENU e BEAM MENU per fare regolazioni aggiuntive.
- BEAM MENU permette di fare impostazioni degli effetti surround normalmente fattibili solo con i menu di impostazione dei diffusori.
- Regolare i parametri di BEAM MENU prima, e quindi regolare quelli di SOUND MENU, INPUT MENU e DISPLAY MENU.

SOUND MENU

Da usare per regolare manualmente i vari parametri legati al segnale audio in uscita.

Voce	Caratteristiche	Pagina
TONE CONTROL	Regola il livello di uscita delle alte frequenze o delle basse frequenze.	82
SUBWOOFER SET	Regola i vari parametri del subwoofer.	82
MUTE LEVEL	Regola il livello di silenziamento.	83
AUDIO DELAY	Regola il ritardo audio.	83
ROOM EQ	Regola i toni della stanza di ascolto.	83
DD/DTS Dynamic Range	Regola la gamma dinamica di segnali Dolby Digital e DTS.	84
TruBass	Sceglie il potenziamento dei bassi.	84

BEAM MENU

Da usare per regolare manualmente i vari parametri legati al raggio audio in uscita.

Voce	Caratteristiche	Pagina
SETTING PARAMETERS	Regola la stanza di ascolto e la posizione di ascolto.	78
BEAM ADJUSTMENT	Regola le varie impostazioni dei raggi sonori.	79
IMAGE LOCATION	Regola la posizione dei canali anteriori sinistro e destro.	82

INPUT MENU

Da usare per regolare manualmente i vari parametri legati alle uscite audio e video.

Voce	Caratteristiche	Pagina
INPUT ASSIGNMENT	Assegna prese a seconda del componente da utilizzare.	84
INPUT MODE	Sceglie l'ingresso iniziale di una particolare sorgente di segnale.	85
INPUT TRIM	Regola il volume della sorgente di segnale.	85
INPUT RENAME	Dà un nuovo nome alla sorgente di segnale visualizzata.	86
HDMI SET	Regola i vari parametri HDMI.	86
XM ANTENNA LEVEL (Solo modelli per USA e Canada)	Visualizza il livello di ricezione attuale del segnale XM Satellite Radio.	88

DISPLAY MENU

Da usare per regolare manualmente i vari parametri legati al display.

Voce	Caratteristiche	Pagina
F.DISPLAY SET	Regola le impostazioni del display del pannello anteriore.	88
OSD SET	Regola le impostazioni dei messaggi sullo schermo (OSD).	89
UNIT SET	Cambia le unità di misura del display.	89

Uso MANUAL SETUP

Usare il telecomando per raggiungere e controllare i vari parametri.

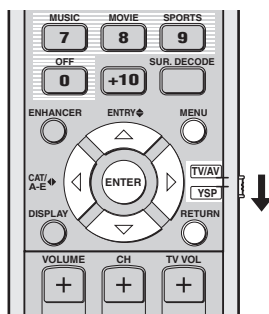

(Modelli per USA e Canada)



Potete modificare i parametri SET MENU mentre l'unità sta riproducendo suono.

1 Portare il selettore della modalità di funzionamento su YSP.

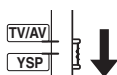

2 Premere MENU.

La schermata SET MENU appare sul televisore.



- I pulsanti di controllo usati in SET MENU sono visualizzati in fondo allo schermo.
- Per tornare alla schermata precedente mentre si usa il menu SET MENU, premere RETURN.
- Per uscire dalla schermata SET MENU, premere MENU ancora una volta.
- Potete anche eseguire le seguenti operazioni nel display del pannello anteriore.

3 Premere ▲ / ▼ per scegliere MANUAL SETUP, quindi premere ENTER.

La schermata seguente appare sul vostro televisore.

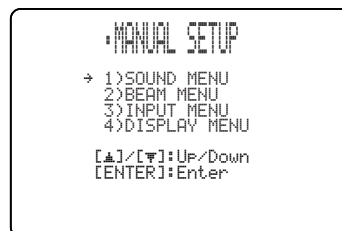
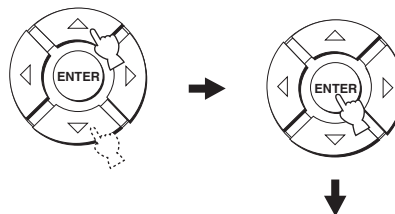

4 Premere ▲ / ▼ per scegliere un menu secondario, quindi ENTER.

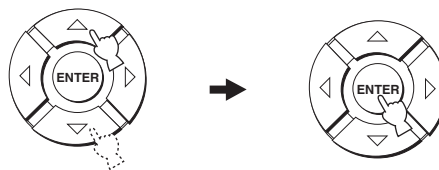

5 Premere ▲ / ▼ / ◀ / ▶ e ENTER per configurare ciascun parametro.

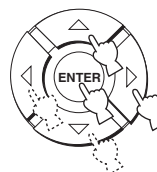

6 Premere il pulsante MENU per uscire.

La schermata OSD scompare dal televisore.



BEAM MENU

Da usare per regolare manualmente i vari parametri legati al raggio audio in uscita.

SET MENU → MANUAL SETUP → BEAM MENU



Potete regolare il livello di uscita del raggio sonoro di un canale in "Regolazione del bilanciamento audio" (vedi pagina 90).

SETTING PARAMETERS (Impostazione dei parametri)

Da usare per impostare la posizione di quest'unità nella stanza di ascolto e la sua distanza dalla posizione di ascolto.

Nell'impostare i vari parametri, altri parametri ad essi legati vengono regolati automaticamente a seconda dell'ambiente di ascolto.

Nota

Se si regolano i parametri in SETTING PARAMETERS, le regolazioni di ottimizzazione dei raggi in AUTO SETUP vengono perdute. Per mantenere le ottimizzazioni dei raggi fatte in AUTO SETUP e fare altre regolazioni, regolare prima i parametri BEAM ADJUSTMENT (vedi pagina 79).



INSTALLED POSITION (Posizione di installazione di quest'unità)

Da usare per impostare la posizione di questa unità.
Opzioni: **FLAT TO WALL** (Installazione parallela al muro), **ANGLE TO WALL OR CORNER** (Installazione in un angolo)

FLAT TO WALL

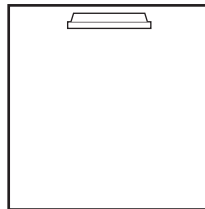

ANGLE TO WALL OR CORNER

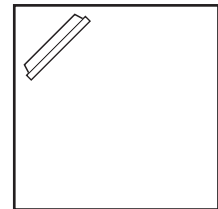

- Se quest'unità è installata parallelamente ai muri, scegliere FLAT TO WALL. Regolare la larghezza e la lunghezza della stanza di ascolto oltre alla distanza della posizione di ascolto da quest'unità e alla distanza dal centro di quest'unità al muro sinistro.

Dalla posizione di ascolto al muro sinistro

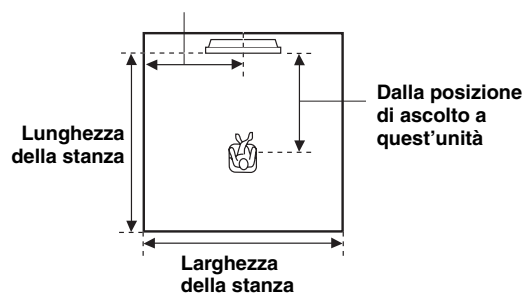

- Scelte per la larghezza e la lunghezza della stanza:
Da 2,0 m a 12,0 m (da 6,5 ft a 40,0 ft)
- Scelte per la posizione di ascolto da quest'unità:
Da 1,8 m a 9,0 m (da 6,0 ft a 30,0 ft)
- Scelte per la posizione di ascolto dal muro sinistro:
Da 0,6 m a 11,4 m (da 2,0 ft a 38,0 ft)

Larghezza e lunghezza della stanza

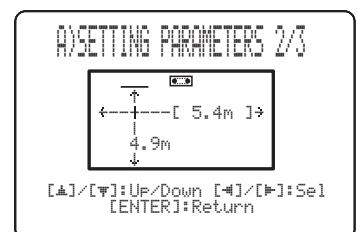

Distanza dalla posizione di ascolto da quest'unità e dal muro sinistro

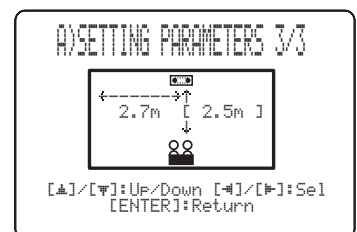

- Scegliere ANGLE TO WALL OR CORNER se quest'unità è installata in un angolo. Regolare la larghezza e la lunghezza della stanza di ascolto, oltre alla distanza della posizione di ascolto da quest'unità.

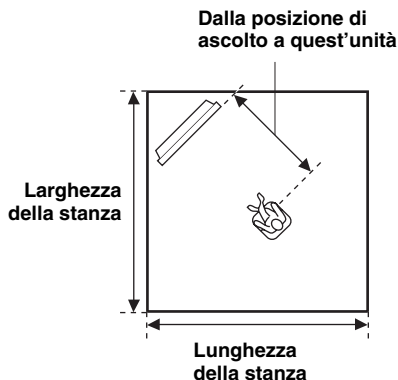

Scelte per la larghezza e la lunghezza della stanza:
 Da 2,0 m a 12,0 m (da 6,5 ft a 40,0 ft)
 Scelte per la posizione di ascolto da quest'unità:
 Da 1,8 m a 9,0 m (da 6,0 ft a 30,0 ft)

Larghezza e lunghezza della stanza

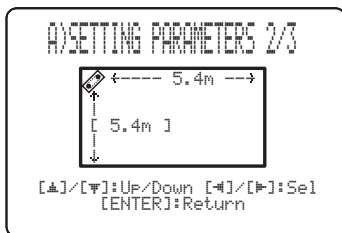

Dalla posizione di ascolto a quest'unità

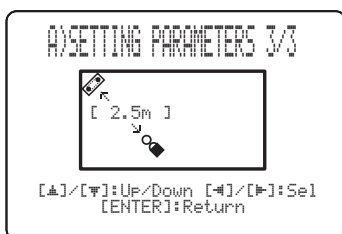

Nota

Quando si vede il parametro INSTALLED POSITION in MANUAL SETUP (vedi pagina 78), i parametri appena impostati di lunghezza e larghezza della stanza di ascolto vengono automaticamente portati ai valori predefiniti.

INSTALLED HEIGHT

(Altezza di installazione di quest'unità)

Da usare per impostare l'altezza di questa unità.
 Opzioni: Da 0,0 m a 3,0 m
 Impostazione iniziale: 1,0 m

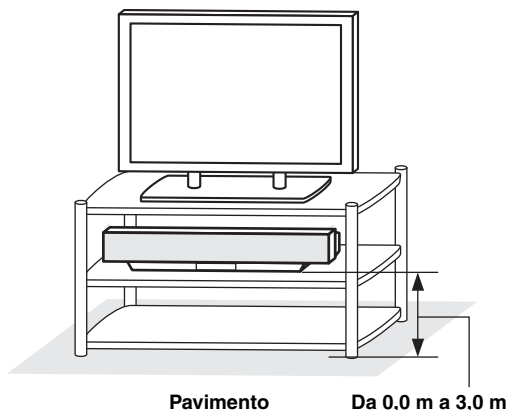

■ BEAM ADJUSTMENT (Regolazione raggi)

Da usare per regolare manualmente le varie impostazioni dei raggi sonori. Raccomandiamo di scegliere la modalità 5 Beam prima di regolare questi parametri (vedi pagina 56).

Note

- Se INSTALLED POSITION viene regolato in MANUAL SETUP (vedi pagina 78), i parametri vengono automaticamente portati alle impostazioni predefinite, salvo Center in FOCAL LENGTH (vedi pagina 81).
- A seconda delle impostazioni della modalità dei raggi sonori (vedi le pagine 56 e 62), le posizioni di alcuni canali possono non essere selezionabili. In questo caso, “-” viene visualizzato. Se si usa la modalità Stereo plus 3 Beam, impostare i segnali dei canali surround sinistro e destro per l'emissione dai canali sinistro e destro anteriori.

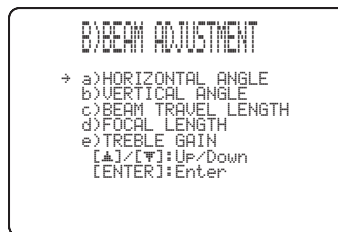

FUNZIONAMENTO AVANZATO

Italiano

HORIZONTAL ANGLE (Angolo orizzontale)

Da usare per regolare l'angolo orizzontale dei raggi di ciascun canale. Regolando l'angolo orizzontale dei raggi sonori, potete ottimizzarne i percorsi. Un segnale di prova viene emesso automaticamente.

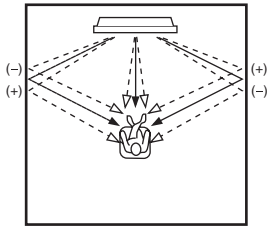

Opzioni: Da L90° a R90°

Regolare verso L (sinistra) per spostare la direzione del suono verso sinistra e verso R (destra) per spostarlo verso destra.

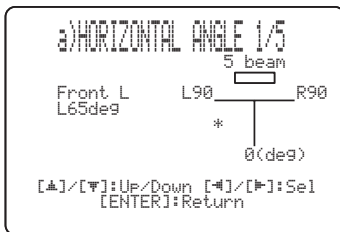

VERTICAL ANGLE (Angolo verticale)

Da usare per regolare l'angolo verticale dei raggi di ciascun diffusore. Alterando il percorso dei raggi sonori se ne possono ottimizzare le angolazioni.

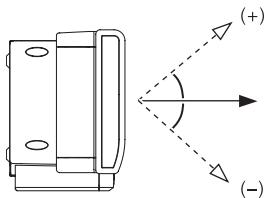

Opzioni: Da -45° a +45°

Impostazione iniziale: 0°

- Regolare verso il - (meno) per regolare l'angolazione verso il basso.
- Regolare verso il + (più) per regolare l'angolazione verso l'alto.

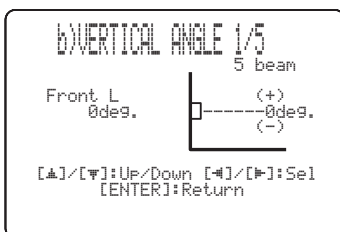

BEAM TRAVEL LENGTH

(Lunghezza del raggio sonoro)

Una certa quantità di ritardo deve venire applicata al suono di ciascun canale in modo che tutti arrivino allo stesso momento alla posizione di ascolto. Questo menu imposta la distanza che i raggi sonori percorrono da quando sono stati emessi e riflessi dalla parete a quando arrivano alla posizione di ascolto, oltre a permettere di regolare il ritardo applicato a ciascun canale.

Le righe nell'illustrazioni che segue indicano la distanza.

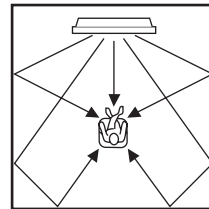

Opzioni: Da 0,3 m a 24,0 m (da 1,0 ft a 80,0 ft)

- **Front L** regola la distanza che il raggio del canale anteriore sinistro percorre.
- **Front R** regola la distanza che il raggio del canale anteriore destro percorre.
- **Center** regola la distanza che il raggio del canale centrale percorre.
- **Surround L** regola la distanza che il raggio del canale surround sinistro percorre.
- **Surround R** regola la distanza che il raggio del canale surround destro percorre.

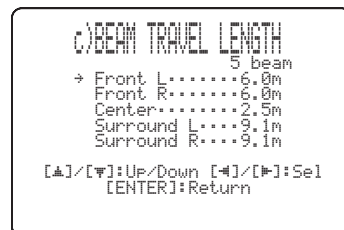

Raccomandiamo di usare le impostazioni ottimizzate con AUTO SETUP (vedi pagina 37). Regolare questo parametro solo se si è cambiato HORIZONTAL ANGLE (vedi pagina 80).

FOCAL LENGTH (Distanza focale)

Usare per impostare la distanza dal davanti di quest'unità al punto di messa a fuoco dei raggi di ciascun canale, regolando così l'ampiezza di ciascuno.

I punti di messa a fuoco, salvo quello del canale centrale, devono trovarsi vicino ai punti di riflessione sulle pareti.

Più breve la distanza e maggiore è l'espansione.

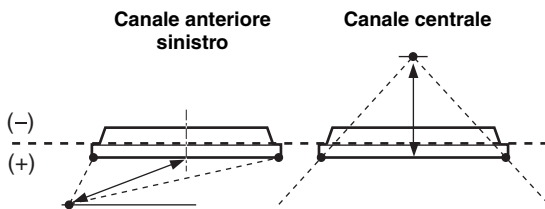
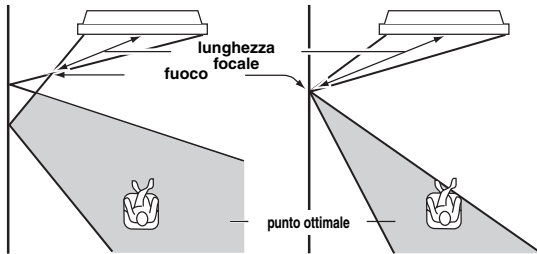

Opzioni: Da -1,0 m a +13,0 m (da -3,5 ft a +43,5 ft)
Regolare verso - (meno) per spostare il fuoco in avanti e verso + (più) per sposterlo verso la posizione normale.

- **Front L** regola la distanza focale dei raggi del canale anteriore sinistro.
- **Front R** regola la distanza focale dei raggi del canale anteriore destro.
- **Center** regola la distanza focale dei raggi del canale centrale. Impostazione iniziale: -0,5 m (-1,5 ft)
- **Surround L** regola la distanza focale dei raggi del canale surround sinistro.
- **Surround R** regola la distanza focale dei raggi del canale surround destro.



Raccomandiamo di usare le impostazioni iniziali (-0,5 m (o -1,5 ft)) per il canale centrale.

```

d) FOCAL LENGTH
      5 beam
→ Front L.....+1.5m
  Front R.....+1.5m
  Center.....-0.5m
  Surround L...+2.3m
  Surround R...+2.3m
[▲]/[▼]: Up/Down [←]/[→]: Sel
[ENTER]: Return
    
```

TREBLE GAIN (Guadagno acuti)

Usare per regolare il volume delle alte frequenze in ciascun canale.



Se il punto di riflessione di riflessione dei raggi sonori anteriore destro e sinistro e surround destro e sinistro è una parete o un'altra superficie acusticamente assorbente, potete ottenere una riflessione migliore aumentando gli acuti di quei raggi.

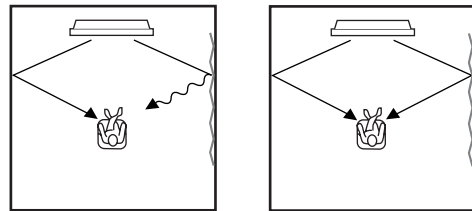

Opzioni: Da -12,0 dB a +12,0 dB

Impostazione iniziale: 0 dB

- **Front L** regola l'emissione di alte frequenze da parte del canale anteriore sinistro.
- **Front R** regola l'emissione di alte frequenze da parte del canale anteriore destro.
- **Center** regola l'emissione di alte frequenze da parte del canale centrale.
- **Surround L** regola l'emissione di alte frequenze da parte del canale surround sinistro.
- **Surround R** regola l'emissione di alte frequenze da parte del canale surround destro.

```

e) TREBLE GAIN
      -      +
→ Front L.....0dB
  Front R.....0dB
  Center.....0dB
  Surround L...0dB
  Surround R...0dB
[▲]/[▼]: Up/Down [←]/[→]: Sel
[ENTER]: Return
    
```

■ IMAGE LOCATION (Localizzazione immagine)

Da usare per regolare la direzione dalla quale il suono dei canali anteriori sinistro e destro sono uditi in modo che possano venire sentiti vicino al canale centrale. Usare questa tecnica per ridirigere i segnali audio se il suono che viene prodotto dai canali anteriori destro e sinistro sembra innaturale, ad esempio quando la posizione di ascolto non è al centro della stanza di ascolto. Questo parametro è regolabile solo se 3 Beam o 5 Beam è scelto come modalità dei raggi (vedi pagina 56).

Opzioni: ON, OFF

Gamma di controllo: Da 0% a 95%

Impostazione iniziale: 0%

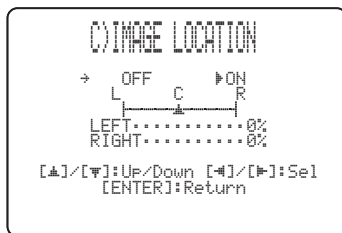

LEFT (Sinistra)

Sposta i segnali audio verso sinistra.

Più alta la percentuale e più forte è il suono al centro.

Senza regolazione

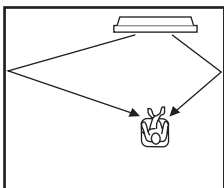

Col canale anteriore sinistro regolato

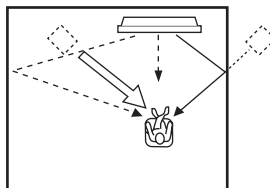

RIGHT (Destra)

Sposta i segnali audio verso destra.

Più alta la percentuale e più forte è il suono al centro.

Senza regolazione

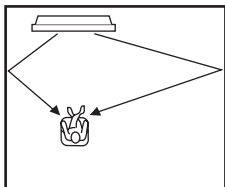

Col canale anteriore destro regolato

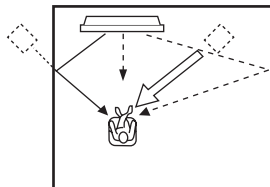

SOUND MENU

Da usare per regolare manualmente i vari parametri legati al segnale audio in uscita.

SET MENU → MANUAL SETUP → SOUND MENU

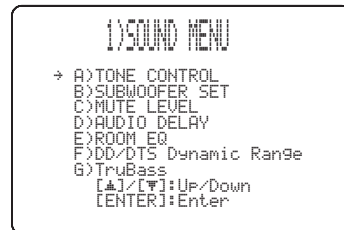

■ TONE CONTROL (Controlli dei toni)

Potete regolare i toni dei raggi sonori.

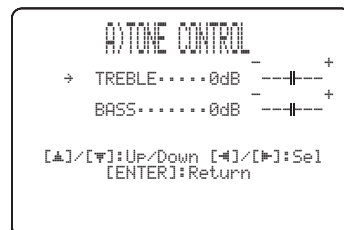

TREBLE (Acuti)

Scegliere per regolare la risposta alle alte frequenze.

Opzioni: Da -12 dB a +12 dB

Impostazione iniziale: 0 dB

BASS (Bassi)

Scegliere per regolare la risposta alle basse frequenze.

Opzioni: Da -12 dB a +12 dB

Impostazione iniziale: 0 dB

■ SUBWOOFER SET

(Impostazioni del subwoofer)

Da usare per regolare manualmente le varie impostazioni dei subwoofer.

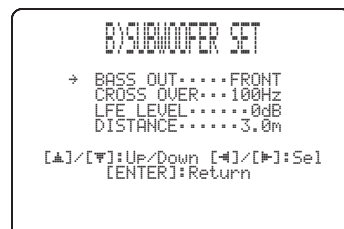

BASS OUT (Uscita dei bassi)

I segnali di bassa frequenza (bassi) possono venire mandati ad un subwoofer e/o ai canali anteriori sinistro e destro. Questa impostazione determina anche il percorso dei segnali LFE (effetti di bassa frequenza) presenti in segnale Dolby Digital o DTS.

Opzioni: SWFR (Subwoofer), **FRONT**

- Scegliere SWFR se possedete un subwoofer. I segnali LFE e di bassa frequenza da altri canali vengono mandati al subwoofer.
- Se non si possiede un subwoofer, scegliere FRONT. Gli effetti LFE ed i segnali di bassa frequenza da altri canali vengono mandati ai canali anteriori sinistro e destro.

CROSS OVER (Crossover)

Se BASS OUT si trova su SWFR, potete usare questa caratteristica per scegliere una frequenza di crossover (taglio di frequenze) per tutti i segnali di bassa frequenza. Tutte le frequenze al di sotto di quella scelta vengono mandate alle posizioni dei subwoofer.

Opzioni: 80Hz, **100Hz**, 120Hz

LFE LEVEL (Livello effetti di bassa frequenza)

Da usare per regolare il livello di uscita del canale LFE (effetti di bassa frequenza) a seconda della capacità del proprio subwoofer. Il canale LFE trasporta effetti speciali di bassa frequenza che vengono aggiunti solo a certe scene. Questa impostazione è efficace solo quando quest'unità decodifica segnale Dolby Digital o DTS.

Opzioni: Da -20 a **0 dB**

DISTANCE (Distanza)

Scegliere per regolare la distanza del subwoofer dalla posizione di ascolto.

Opzioni: Da 0,3 m a 15,0 m (da 1,0 ft a 50,0 ft)

Impostazione iniziale: 3,0 m (10,0 ft)

MUTE LEVEL (Livello di silenziamento)

Da usare per determinare di quanto la funzione di silenziamento abbassa il volume.

Opzioni: **MUTE**, -20 dB

- Scegliere MUTE per far cessare del tutto la produzione di suono.
- Scegliere -20 dB per ridurre il volume attuale di 20 dB.



AUDIO DELAY (Ritardo audio)

Da usare per ritardare l'emissione del suono e sincronizzarla con l'immagine video. Ciò può essere necessario se si usano certi monitor a cristalli liquidi o proiettori.

Opzioni: Da **0** a 160 msec



ROOM EQ (Equalizzatore della stanza)

Usare questo parametro per cambiare le caratteristiche tonali della stanza di ascolto quando quest'unità è installata su di un muro.

Opzioni: MOUNTING (Tipo di installazione), REFLECTING (Tipo di riflettività)

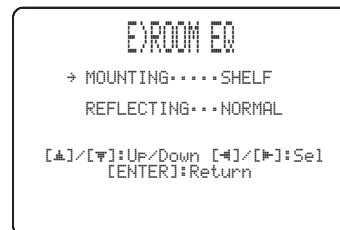

MOUNTING (Tipo di installazione)

Da usare per potenziare i medi ed i bassi.

Opzioni: WALL (Muro), **SHELF** (Scaffale)

- Scegliere WALL se quest'unità è installata su di un muro.
- Scegliere SHELF se quest'unità è installata su di uno scaffale.

REFLECTING (Tipo di riflettività)

Da usare per scegliere la riflettività delle pareti di questa stanza.

Opzioni: **NORMAL** (Normale), HI ECHO (Forti eco)

- Scegliere NORMAL se la stanza di ascolto ha una riflettività normale.
- Scegliere HI ECHO se la stanza di ascolto ha superfici molto riflettive, ad esempio muri in cemento.

■ DD/DTS Dynamic Range (Gamma dinamica di segnali Dolby Digital e DTS)

Da usare per scegliere la quantità di compressione della gamma dinamica. Questa impostazione è efficace solo quando quest'unità decodifica segnale Dolby Digital o DTS. La gamma dinamica è la differenza fra il suono più basso udibile al di sopra del rumore prodotto da quest'unità e il suono più intenso che essa è capace di produrre.

Opzioni: MIN (minimo), STD (standard),
MAX (massimo)

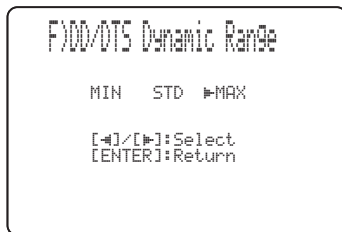

Da scegliere per regolare la compressione della gamma dinamica.

- Scegliere MIN per l'ascolto a basso volume.
- Scegliere STD per altri usi.
- Scegliere MAX per film.

■ TruBass

Da usare per attivare o disattivare il potenziamento dei bassi. La tecnologia SRS TruBass migliora i bassi anche senza subwoofer, rendendoli ancor più profondi e ricchi in presenza di un subwoofer.

Opzioni: OFF, **MID**, DEEP



Nota

TruBass non è utilizzabile se My Beam (vedi pagina 63) or My Surround (vedi pagina 57) viene scelto come modalità dei raggi.

INPUT MENU

Da usare per regolare manualmente i vari parametri legati alle uscite audio e video.

SET MENU → MANUAL SETUP → INPUT MENU



Nota

"F) XM ANTENNA LEVEL" è presente solo nei modelli per USA e Canada.

■ INPUT ASSIGNMENT (Assegnazione di un ingresso)

Assegnare le prese di ingresso HDMI IN di quest'unità ad altri componenti nel caso che le impostazioni iniziali di quest'unità non siano adatte alla vostra situazione. Assegnando altri componenti alle prese di ingresso HDMI IN di quest'unità, potete far comparire il nome del componente scelto nel pannello anteriore e nelle schermate OSD ed azionare tale componente col selettore d'ingresso che ne porta il nome. Collegando un componente ad una delle prese di ingresso HDMI IN di quest'unità senza assegnargli un nome, il nome predefinito del componente per quella presa di ingresso HDMI IN viene visualizzato nel pannello anteriore e nelle schermate OSD quando esso viene scelto.

- Scegliere HDMI1 per assegnare un componente alla presa HDMI AUX 1 IN di quest'unità.
Opzioni: TV/STB, **AUX1**
- Scegliere HDMI2 per assegnare un componente alla presa HDMI DVD IN di quest'unità.
Opzioni: **DVD**, AUX2
- Scegliere Line1 per assegnare un componente alle prese STB COMPONENT VIDEO IN di quest'unità.
Opzioni: **TV/STB**, AUX1
- Scegliere Line2 per assegnare un componente alle prese DVD/AUX 2 COMPONENT VIDEO IN di quest'unità.
Opzioni: **DVD**, AUX2
- Scegliere Line3 per assegnare un componente alla presa AUX 1 VIDEO IN di quest'unità.
Opzioni: DVD, **AUX2**

```

A) INPUT ASSIGNMENT 1/3
  HDMI
  → HDMI1... ( AUX1 )
    ( AUX1 )
  HDMI2... ( DVD )
    ( DVD )

[▲]/[▼]:Up/Down [◀]/[▶]:Sel
[ENTER]:Return

```



```

A) INPUT ASSIGNMENT 2/3
  COMPONENT
  → Line1... ( TV/STB )
    ( TV/STB )
  Line2... ( DVD )
    ( DVD )

[▲]/[▼]:Up/Down [◀]/[▶]:Sel
[ENTER]:Return

```



```

A) INPUT ASSIGNMENT 3/3
  COMPOSITE
  → Line3... ( AUX2 )
    ( AUX2 )

[▲]/[▼]:Up/Down [◀]/[▶]:Sel
[ENTER]:Return

```

■ INPUT MODE (Modalità di ingresso)

Usare questa caratteristica per designare la modalità di ingresso per sorgenti di segnale collegate alle prese DIGITAL IN quando si accende quest'unità. Per informazioni sui tipi di segnale audio che quest'unità può emettere, consultare "Scelta di una modalità d'ingresso" a pagina 93.

Opzioni: **AUTO**, **LAST**

```

B) INPUT MODE

▶AUTO    LAST

[◀]/[▶]:Select
[ENTER]:Return

```

- Scegliere **AUTO** per permettere a quest'unità di rilevare automaticamente il tipo di segnale in ingresso e scegliere di conseguenza la modalità di ingresso adatta.
- Scegliere **LAST** per portare quest'unità automaticamente a scegliere l'ultima modalità di ingresso usata per tale sorgente di segnale. Se il tipo di segnale ricevuto è differente da quello impostato, non viene riprodotto.

■ INPUT TRIM (Livello di ingresso)

Da usare per regolare il livello di ingresso del segnale da una sorgente esterna.

```

C) INPUT TRIM 1/2

→ TV/STB ANALOG...-3.0dB
  DVD     DIGITAL...-3.0dB
         DIGITAL...-3.0dB

[▲]/[▼]:Up/Down [◀]/[▶]:Sel
[ENTER]:Return

```

- Scegliere **TV/STB ANALOG** per regolare il livello dei segnali audio e video ricevuti dalle prese TV/STB AUDIO IN di quest'unità.
Gamma di controllo: Da -6,0 dB a 0,0 dB
Impostazione iniziale: -3,0 dB
- Scegliere **TV/STB DIGITAL** per regolare il livello dei segnali audio e video ricevuti dalla presa TV/STB OPTICAL DIGITAL IN di quest'unità.
Gamma di controllo: Da -6,0 dB a 0,0 dB
Impostazione iniziale: -3,0 dB
- Scegliere **DVD DIGITAL** per regolare il livello dei segnali audio e video ricevuti dalla presa DVD COAXIAL DIGITAL IN di quest'unità.
Gamma di controllo: Da -6,0 dB a 0,0 dB
Impostazione iniziale: -3,0 dB
- Scegliere **AUX1 ANALOG** per regolare il livello dei segnali audio e video ricevuti dalle prese AUX 1 AUDIO IN di quest'unità.
Gamma di controllo: Da -6,0 dB a 0,0 dB
Impostazione iniziale: -3,0 dB
- Scegliere **AUX1 DIGITAL** per regolare il livello dei segnali audio e video ricevuti dalla presa AUX 1 OPTICAL DIGITAL IN di quest'unità.
Gamma di controllo: Da -6,0 dB a 0,0 dB
Impostazione iniziale: -3,0 dB
- Scegliere **AUX2 DIGITAL** per regolare il livello dei segnali audio e video ricevuti dalla presa AUX 2 COAXIAL DIGITAL IN di quest'unità.
Gamma di controllo: Da -6,0 dB a 0,0 dB
Impostazione iniziale: -3,0 dB
- Scegliere **AUX3 ANALOG** per regolare il livello dei segnali audio ricevuti dalla presa d'ingresso AUX 3 del pannello anteriore.
Gamma di controllo: Da -6,0 dB a 0,0 dB
Impostazione iniziale: -3,0 dB
- Scegliere **DOCK ANALOG** per regolare il livello dei segnali audio ricevuti dal terminale DOCK di quest'unità (solo USA., Canada ed Australia).
Gamma di controllo: Da -6,0 dB a 0,0 dB
Impostazione iniziale: -3,0 dB

■ INPUT RENAME (Cambio del nome di un ingresso)

Da usare per cambiare il nome della sorgente in ingresso nella schermata OSD e nel display del pannello anteriore. Premere un selettore d'ingresso (ad esempio DVD) per scegliere il componente cui dare un nuovo nome e quindi fare quanto segue.



1 Premere ◀/▶ per mettere una sottolineatura _ nello spazio o carattere che volete modificare.

La sottolineatura _ lampeggia.

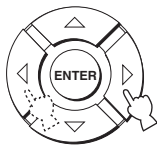

2 Premere ▲ / ▼ per scegliere i caratteri.

- Potete usare un massimo di 8 caratteri per nome.
- Premere ▼ per cambiare il carattere nell'ordine seguente, oppure premere ▲ per andare in ordine inverso:

Da A a Z, spazio, da 0 a 9, spazio, da a a z, spazio, #, *, +, ecc.

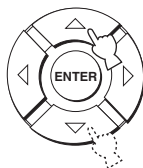

3 Ripetere le fasi da 1 a 2 per cambiare il nome di altri ingressi.

4 Premere il pulsante ENTER per uscire.

Il nuovo nome viene memorizzato ed il display riporta alla schermata precedente.

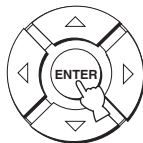

■ HDMI SET (impostazioni HDMI)

Per cambiare l'uscita/ingresso audio/video HDMI a seconda del componente usato.

Opzioni: SUPPORT AUDIO (Supporto audio), VIDEO INFO (Informazioni video), UP-SCALING (HDMI up-scaling), ASPECT RATIO (Aspetto di forma HDMI), HDMI CONTROL (Controllo HDMI)



SUPPORT AUDIO (Supporto audio)

Da usare per determinare se riprodurre segnali audio HDMI con quest'unità o con un altro componente HDMI collegato alla presa HDMI OUT di quest'unità.

Opzioni: **YSP-4000**, OTHER



Note

- Questa impostazione è efficace quando HDMI CONTROL si trova su OFF (vedi pagina 87).
- Il segnale video HDMI ricevuto da una delle prese HDMI IN di quest'unità viene sempre emesso dalla presa HDMI OUT di quest'unità.
- Se HDMI CONTROL si trova su ON, questa impostazione non funziona. Quest'unità segue le impostazioni del televisore HDMI Control compatibile.

VIDEO INFO (Informazioni video)

Visualizza le informazioni sul video del segnale attualmente ricevuto.

Opzioni: HDMI SIGNAL, HDMI RES., HDMI ERROR

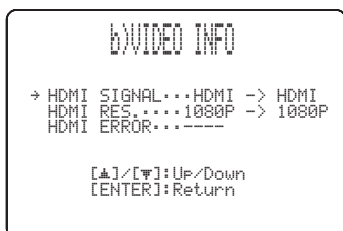

- Scegliere HDMI SIGNAL per visualizzare il tipo dei segnali HDMI in ingresso/uscita.
- Scegliere HDMI RES. per visualizzare la risoluzione dei segnali HDMI in ingresso/uscita.
- Scegliere HDMI ERROR per visualizzare un messaggio di errore per sorgenti o dispositivi HDMI esterni (per dettagli, vedi pagina 111).

UP-SCALING (Ingrandimento HDMI)

Usare questa caratteristica per attivare o disattivare la conversione di segnali video analogici ricevuti dalle prese per video composito e component in modo che i segnali video analogici ingranditi vengano emessi dalla presa HDMI OUT. Quest'unità converte il segnale video analogico nel modo seguente:

- 480i (NTSC)/576i (PAL) → 480p (NTSC)/576p (PAL), 1080i o 720p
- 480p (NTSC)/576p (PAL) → 1080i o 720p

Opzioni: OFF, **THROUGH**, 480p (o 576p), 1080i, 720p

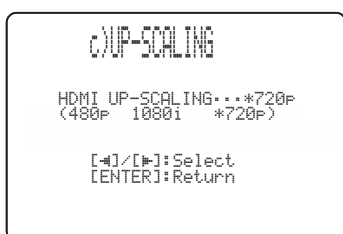

- Per disattivare la caratteristica di ingrandimento HDMI, scegliere OFF.
- Scegliere THROUGH per non ingrandire alcun segnale video analogico.
- Scegliere 480p (o 576p), 1080i o 720p per convertire segnali video nel formato 480p (o 576p), 1080i o 720p di risoluzione.

Note

- Se "MONITOR CHECK" si trova su "YES", quest'unità riceve i dati sulle risoluzioni video disponibili dal monitor video collegato via HDMI e si possono scegliere in "UP-SCALING" solo le risoluzioni che questo supporta (vedi pagina 97).
- Se "MONITOR CHECK" si trova su "SKIP", un asterisco (*) appare alla sinistra delle risoluzioni video non disponibili (vedi pagina 97).

ASPECT RATIO (Aspetto di forma HDMI)

Usare questa caratteristica per scegliere la regolazione del rapporto di forma dei segnali video analogici emessi dalla presa HDMI OUT.

Opzioni: **THROUGH**, 16:9 Normal, Smart Zoom

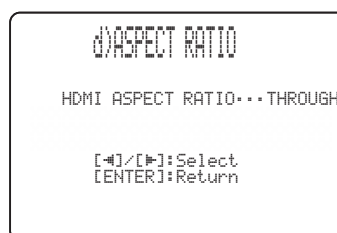

- Scegliere THROUGH se non si fanno regolazioni del rapporto di forma per sorgenti di segnale video HDMI.
- Scegliere 16:9 Normal per visualizzare immagini video con rapporto di forma di 4:3 su di un monitor di rapporto di forma 16:9. Appaiono quindi delle strisce sui lati destro e sinistro dell'immagine.
- Scegliere Smart Zoom per adattare immagini video con rapporto di forma di 4:3 a un monitor di rapporto di forma 16:9.

Note

- Se "UP-SCALING" viene impostato su "THROUGH", non è possibile regolare "ASPECT RATIO".
- Se "ASPECT RATIO" è regolato su "Smart Zoom", le immagini video sul bordo del monitor vengono deformate.
- Quando il segnale video viene emesso dalle prese HDMI IN o se il segnale viene emesso con risoluzione 720p o 1080i, l'impostazione di "ASPECT RATIO" non influenza il segnale emesso dalla presa HDMI OUT.

HDMI CONTROL (Controllo HDMI)

Usare questa funzione per collegare quest'unità ed un televisore HDMI compatibile via cavo HDMI. Potete accendere o spegnere quest'unità, scegliere la modalità di ingresso e regolare il volume con il telecomando in dotazione al televisore compatibile con il controllo via HDMI. Per maggiori dettagli, vedere "Uso della caratteristica di controllo HDMI" a pagina 75.

Opzioni: OFF, **ON**

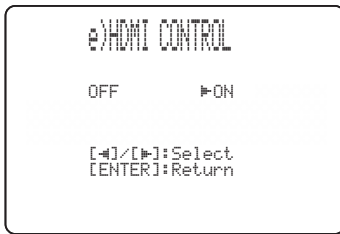

- Scegliere ON per attivare il controllo via HDMI. I segnali ricevuti dalle prese HDMI IN vengono emessi dalla presa HDMI OUT quando quest'unità si trova in modalità di attesa.
- Scegliere OFF per disattivare il controllo via HDMI. I segnali ricevuti dalle prese HDMI IN non vengono emessi dalla presa HDMI OUT quando quest'unità si trova in modalità di attesa.

■ XM ANTENNA LEVEL (Livello antenna XM) (Solo modelli per USA e Canada)

Visualizza il livello di ricezione attuale del segnale XM Satellite Radio. Per ottimizzare la ricezione, orientare il XM Mini-Tuner Dock collegato in modo da ottenere almeno un valore del 60%.

Status del display: NONE, da 0 a 100%



Nota

“NONE” appare se XM Mini-Tuner Dock non è collegato a quest'unità. In tal caso, controllare i collegamenti dell'antenna (vedi pagina 5 della Guida di riferimento).

DISPLAY MENU

Da usare per regolare manualmente i vari parametri legati al display.

SET MENU → MANUAL SETUP → DISPLAY MENU



■ F.DISPLAY SET (Impostazioni del display pannello anteriore)

Da usare per regolare la luminosità e le impostazioni del display del pannello anteriore.

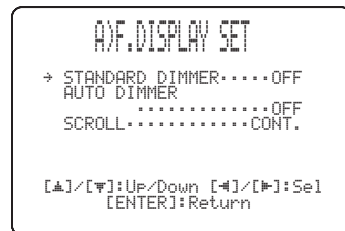

STANDARD DIMMER (Dimmer standard)

Da usare per regolare la luminosità del pannello anteriore quando si usa quest'unità usando i pulsanti del pannello anteriore o del telecomando.

Opzioni: -2, -1, **OFF**

AUTO DIMMER (Dimmer automatico)

Se nessuna operazione viene eseguita per un periodo particolare, il pannello anteriore si affievolisce. Da usare per impostare la luminosità del display del pannello anteriore.

Opzioni: **OFF** (la stessa luminosità dell'impostazione STANDARD DIMMER), da -1 a -3 (sulla base dell'impostazione STANDARD DIMMER), DISPLAY OFF

SCROLL

(Scorrimento del display del pannello anteriore) (Solo modelli per USA, Canada e Australia)

Da usare per scegliere la modalità di visualizzazione di informazioni sul display del pannello anteriore quando si usa un iPod o l'XM Satellite Radio.

Opzioni: **CONT.**, ONCE

- Scegliere CONT. per continuare a scorrere il display.
- Scegliere ONCE per far scorrere fino alla fine il display una volta, dopo di che i primi 15 caratteri permangono.

■ OSD SET (Impostazione schermate OSD)

Da usare per regolare la posizione dei messaggi sullo schermo e regolarne la durata.

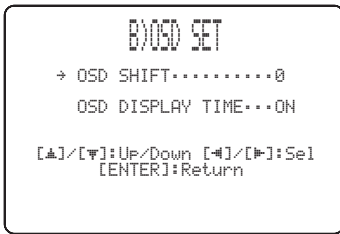

OSD SHIFT (Cambio di posizione dei messaggi OSD)

Da usare per spostare la posizione verticale delle indicazioni OSD. Da regolare nella direzione – (meno) per spostare in su le indicazioni OSD, e nella direzione + (più) per abbassarle.

Opzioni: Da –5 a +5

Impostazione iniziale: 0

OSD DISPLAY TIME (Tempo di visualizzazione di messaggi sullo schermo)

(Solo modelli per USA, Canada e Australia)

Da usare per determinare la durata della visualizzazione dei messaggi sullo schermo dopo un'operazione.

Opzioni: **ON**, 10s, 30s

- Scegliere **ON** per mostrare sempre i messaggi sullo schermo.
- Scegliere 10s per far scomparire i messaggi sullo schermo 10 secondi dopo un'operazione.
- Scegliere 30s per far scomparire i messaggi sullo schermo 30 secondi dopo un'operazione.



L'impostazione dei tempi di visualizzazione dei messaggi sullo schermo sono disponibili per l'iPod e XM Satellite Radio (solo modello per gli USA e il Canada). Per dettagli, consultare le pagine 4 e 10 della Guida di riferimento.

■ UNIT SET (Impostazione delle unità)

Usare questo parametro per cambiare l'unità di misura del display.

Opzioni: **METERS** (Modelli per Australia, Europa, Asia e Corea), **FEET** (Modelli per USA e Canada)



- Scegliere **METERS** per impostare le distanze in metri.
- Scegliere **FEET** per impostare le distanze in piedi.

Nota

Se si modifica quest'impostazione, le impostazioni di regolazione dei raggi possono cambiare.

Regolazione del bilanciamento audio

Potete regolare il volume di ciascun raggio emesso dai canali usando un segnale di test o la riproduzione normale in ciascuna delle modalità dei raggi per ottenere un suono surround più realistico.

Uso del tono di test

Potete usare il segnale di prova di quest'unità per emettere un segnale di prova da ciascun canale per bilanciare manualmente i livelli dei canali.

Da usare per regolare il livello dei canali in modo che il loro volume sia identico quando udito dalla posizione di ascolto.

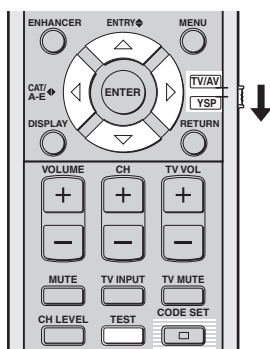

(Modelli per USA e Canada)

- 1 Portare il selettore della modalità di funzionamento su YSP.

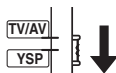

- 2 Premere TEST.

“TEST FRONT L” appare nel pannello anteriore ed un segnale di prova viene emesso dal canale anteriore sinistro.



- 3 Premere \triangle / ∇ più volte per scegliere il canale da regolare.

Il pannello anteriore cambia nel modo seguente:

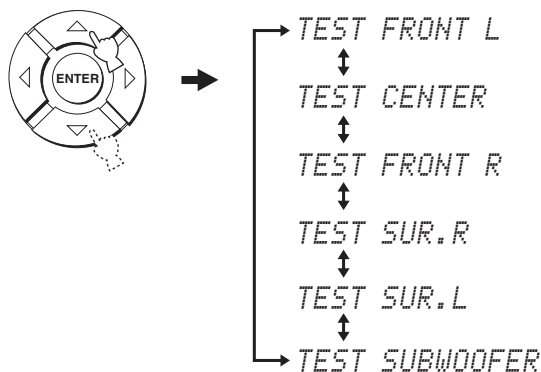

Nota

“TEST SUBWOOFER” è disponibile solo se a quest'unità è collegato un subwoofer e SWFR viene scelto per BASS OUT in SOUND MENU (vedi pagina 83).

- 4 Premere $\triangleleft / \triangleright$ per regolare il volume dei canali.

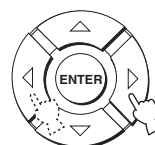

Gamma di controllo: Da -10,0 dB a +10,0 dB

5 Premere TEST alla fine della regolazione.



Note

- I livelli di tutti i canali non possono venire regolati se la riproduzione stereo a 2 o 5 canali (vedi pagina 62), My Beam (vedi pagina 63), o My Surround (vedi pagina 57) è scelta come modalità dei raggi.
- “FRONT L/R” non può venire regolato se Stereo plus 3 Beam è scelta come modalità dei raggi (vedi pagina 57).
- “FRONT L/R” viene regolato automaticamente a seconda delle impostazioni degli altri canali quando Stereo plus 3 Beam o la riproduzione stereo viene scelta come modalità dei raggi (vedi le pagine 57 e 62).



Se il livello di un particolare canale non può venire regolato, “-dB” appare nel pannello anteriore.

Uso della riproduzione normale

Potete anche regolare il livello dei canali durante la riproduzione normale, ad esempio di DVD.

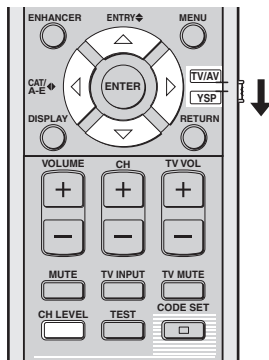

(Modelli per USA e Canada)

1 Portare il selettore della modalità di funzionamento su YSP.

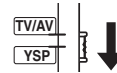

2 Premere CH LEVEL più volte (o premere CH LEVEL e quindi \triangle / ∇) per scegliere il canale da regolare.

Il pannello anteriore cambia nel modo seguente.

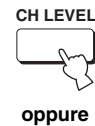

oppure

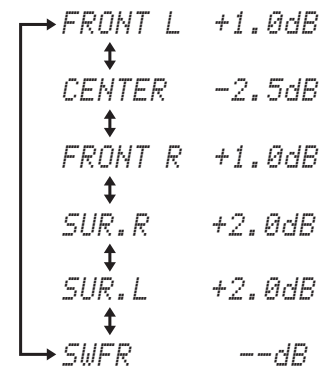
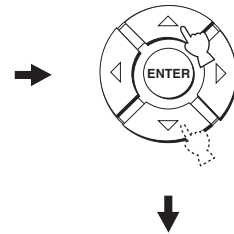

Nota

“SWFR” è disponibile solo se a quest’unità è collegato un subwoofer e SWFR viene scelto per BASS OUT in SOUND MENU (vedi pagina 82).

- 3** Premere ◀ / ▶ per regolare il volume dei canali.

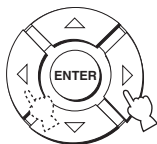

Gamma di controllo: Da -10,0 dB a +10,0 dB

- 4** Alla fine dell'impostazione, attendere qualche secondo senza fare uso di quest'unità.

Note

- I livelli di tutti i canali non possono venire regolati se la riproduzione stereo a 2 o 5 canali (vedi pagina 62) o My Surround (vedi pagina 57) è scelta come modalità dei raggi.
- "FRONT L/R" non può venire regolato se Stereo plus 3 Beam è scelta come modalità dei raggi (vedi le pagine 57).
- Solo CENTER può venire regolato se My Beam è scelta come modalità dei raggi (vedi pagina 63).
- "FRONT L/R" viene regolato automaticamente a seconda delle impostazioni degli altri canali quando Stereo plus 3 Beam o la riproduzione stereo viene scelta come modalità dei raggi (vedi le pagine 57 e 62).



Se il livello di un particolare canale non può venire regolato, "- dB" appare nel pannello anteriore.

Scelta di una modalità d'ingresso

Potete scegliere il tipo di segnale audio ricevuto da una sorgente esterna a seconda delle preferenze o del tipo di sorgente. Questa funzione è disponibile per TV/STB, DVD, AUX1 e AUX2.



Nella maggior parte dei casi, raccomandiamo di usare la modalità di ingresso AUTO.

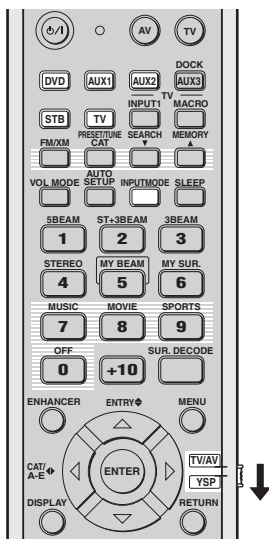

(Modelli per USA e Canada)

1 Portare il selettore della modalità di funzionamento su YSP.

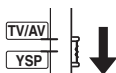

2 Premere uno dei selettori d'ingresso per scegliere la sorgente di segnale desiderata.

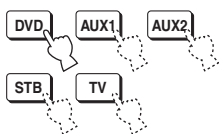

3 Premere INPUTMODE più volte per cambiare modalità di ingresso.

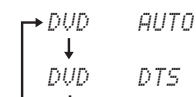
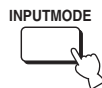

Se DVD viene usato come sorgente

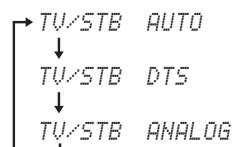

Se TV o STB viene usato come sorgente

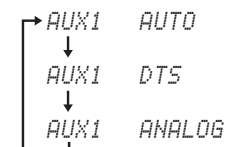

Se AUX1 viene usato come sorgente

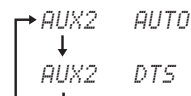

Se AUX2 viene usato come sorgente

Nota

ANALOG non è disponibile come modalità di ingresso di DVD e AUX2.

AUTO

Sceglie automaticamente i segnali audio in ingresso nel seguente ordine:

- 1) HDMI
- 2) Digitale
- 3) Analog



Usare questa modalità di ingresso nella maggior parte dei casi.

DTS

Sceglie solo i segnali digitali codificati in DTS.

Paragonata ad AUTO, questa modalità di ingresso garantisce una maggiore stabilità durante la riproduzione di CD o LD con codifica DTS.

ANALOG

Sceglie solo segnali analogici.

Anche se si ricevono insieme segnali digitali ed analogici, vengono scelti solo segnali analogici.



Potete determinare la modalità di ingresso predefinita scelta dall'unità quando si accende regolando INPUT MODE in INPUT MENU (vedi pagina 85).

Regolazione dei parametri di sistema

Quest'unità possiede menu aggiuntivi visualizzati nel display del pannello anteriore. Questi menu offrono operazioni aggiuntive per regolare e personalizzare il modo in cui quest'unità opera.

Nota

Se "F.PANEL KEY" si trova su "F.PANEL: OFF" (vedi pagina 100), STANDBY/ON del pannello anteriore non funziona. Invece di regolare i parametri di sistema, usare STANDBY/ON del telecomando.

Uso dei parametri di sistema

Impostare i parametri di sistema con la procedura seguente.

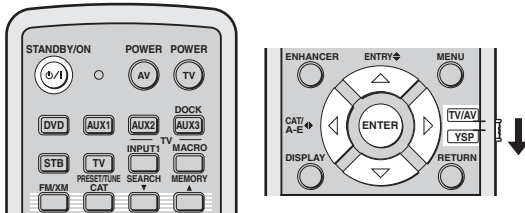
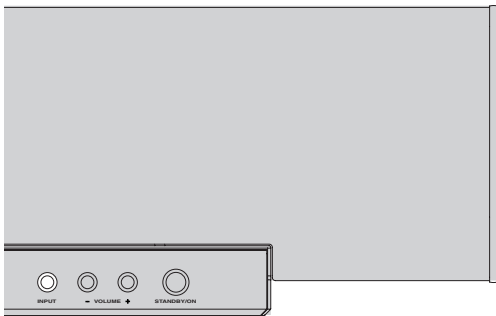

(Modelli per USA e Canada)

- 1 Per spegnere quest'unità, premere STANDBY/ON del telecomando.

STANDBY/ON



- 2 Mantenere premuto INPUT del pannello anteriore e premere poi STANDBY/ON del telecomando per accendere quest'unità. "MEMORY PROTECT" appare sul display del pannello anteriore.



INPUT



STANDBY/ON



- 3 Lasciare andare INPUT del pannello anteriore.

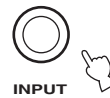

INPUT

Impostazione di MEMORY PROTECT

Potete proteggere le impostazioni al momento salvate nella memoria di sistema dalla cancellazione o modifica accidentale.

1 Ripetere le fasi da 1 a 3 in “Uso dei parametri di sistema” a pagina 94.

2 Portare il selettore della modalità di funzionamento su YSP.

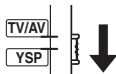

3 Controllare che “MEMORY PROTECT” appaia nel display del pannello anteriore e poi premere ENTER.



4 Premere ◀ / ▶ per passare da “PROTECT: ON” a “PROTECT: OFF” o viceversa.

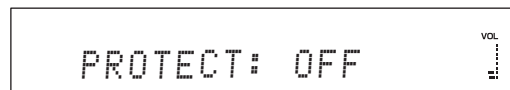
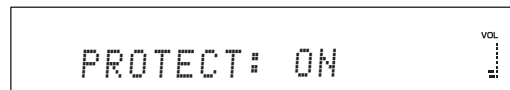
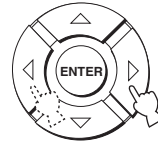

- Scegliere PROTECT: ON per attivare la caratteristica di protezione.
- Scegliere PROTECT: OFF per disattivare la caratteristica di protezione.

5 Premere STANDBY/ON del telecomando per impostare la modalità di attesa.

STANDBY/ON



La nuova impostazione viene attivata la prossima volta che quest'unità viene accesa.

Impostazione di MAX VOLUME

Potete impostare un volume massimo che quest'unità non può mai superare.

1 Ripetere le fasi da 1 a 3 in "Uso dei parametri di sistema" a pagina 94.

2 Portare il selettore della modalità di funzionamento su YSP.

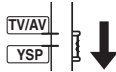

3 Premere \triangle / ∇ in modo che "MAX VOLUME SET" appaia nel display del pannello anteriore.

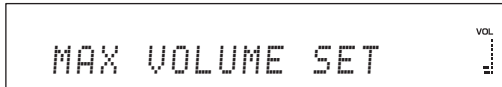
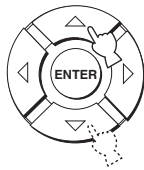

4 Premere ENTER.

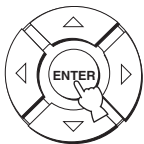

5 Premere \triangle / ∇ per regolare il livello del volume massimo.

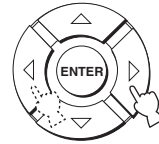

Gamma di controllo: MAX, 99 a 01, MIN
Passo di controllo: 1

6 Premere STANDBY/ON del telecomando per impostare la modalità di attesa.

STANDBY/ON



La nuova impostazione del volume massimo viene attivata la prossima volta che quest'unità viene accesa.

Impostazione di TURN ON VOLUME

È possibile impostare il livello del volume usato al momento di accensione di quest'unità.

1 Ripetere le fasi da 1 a 3 in "Uso dei parametri di sistema" a pagina 94.

2 Portare il selettore della modalità di funzionamento su YSP.

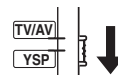

- 3** Premere \triangle / ∇ in modo che “TURN ON VOLUME” appaia nel display del pannello anteriore.

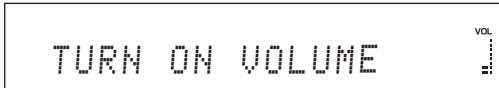

- 4** Premere ENTER.



- 5** Premere $\triangleleft / \triangleright$ per regolare il volume iniziale.

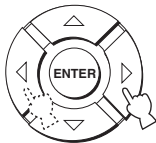

Gamma di controllo: MAX, da 99 a 01, OFF
Passo di controllo: 1

- 6** Premere STANDBY/ON del telecomando per impostare la modalità di attesa.

STANDBY/ON



La nuova impostazione del volume massimo viene attivata la prossima volta che quest'unità viene accesa.

Impostazione di MONITOR CHECK

Usare questa caratteristica per attivare o disattivare la funzione di controllo delle caratteristiche del monitor possedute da quest'unità. Se questo parametro è regolato su “YES”, quest'unità riceve le informazioni sulle risoluzioni video visualizzabili con monitor video collegato ai terminali HDMI (vedi pagina 22). Se il proprio monitor non è compatibile con le modalità 1080i e/o 720p di risoluzione, non si può scegliere “1080i” e/o “720p” in “UP-SCALING” (vedi pagina 87).

- 1** Ripetere le fasi da 1 a 3 in “Uso dei parametri di sistema” a pagina 94.

- 2** Portare il selettore della modalità di funzionamento su YSP.

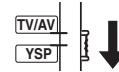

- 3** Premere \triangle / ∇ in modo che “MONITOR CHECK” appaia nel display del pannello anteriore.

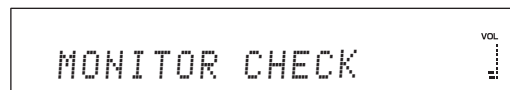
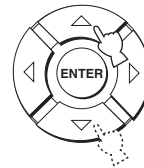

- 4** Premere ENTER.

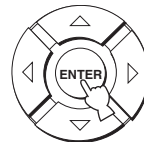

- 5 Premere ◀ / ▶ per passare da “MON CHK: YES” a “MON CHK: SKIP” o viceversa.

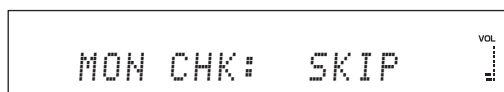
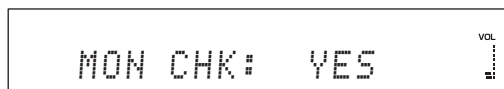
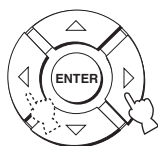

- Scegliere MON CHK: YES per attivare la funzione di controllo del monitor.
- Scegliere MON CHK: SKIP per disattivare la funzione di controllo del monitor.

- 6 Premere STANDBY/ON del telecomando per impostare la modalità di attesa.

STANDBY/ON



La nuova impostazione viene attivata la prossima volta che quest'unità viene accesa.

Nota

Se si cambia l'impostazione di “MONITOR CHECK”, “UP-SCALING” si porta automaticamente su “OFF” (vedi pagina 87).

Impostazione di DEMO MODE

È possibile fare una prova pratica dei raggi sonori emessi da quest'unità.

- 1 Ripetere le fasi da 1 a 3 in “Uso dei parametri di sistema” a pagina 94.

- 2 Portare il selettore della modalità di funzionamento su YSP.

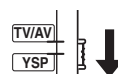

- 3 Premere ▲ / ▼ in modo che “DEMO MODE” appaia nel display del pannello anteriore.



- 4 Premere ENTER.

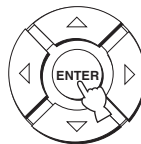

- 5** Premere ◀ / ▶ per passare da “DEMO: ON” a “DEMO: OFF” o viceversa.

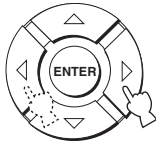

- Scegliere DEMO: ON per attivare la modalità demo.
- Scegliere DEMO: OFF per disattivare la modalità demo.

- 6** Premere **STANDBY/ON** del telecomando per impostare la modalità di attesa.

STANDBY/ON



La nuova impostazione viene attivata la prossima volta che quest'unità viene accesa.
Premere ENTER durante la riproduzione per provare il raggio sonoro.
Il raggio acustico emesso passa da sinistra a destra.
Premere ENTER di nuovo per farlo fermare.

Impostazione di PANEL INPUT KEY

Nell'impostare i parametri di sistema potete disattivare il pulsante INPUT del pannello anteriore.

- 1** Ripetere le fasi da 1 a 3 in “Uso dei parametri di sistema” a pagina 94.

- 2** Portare il selettore della modalità di funzionamento su YSP.

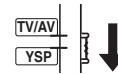

- 3** Premere ▲ / ▼ in modo che “PANEL INPUT KEY” appaia nel display del pannello anteriore.

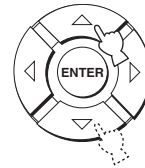

- 4** Premere ENTER.

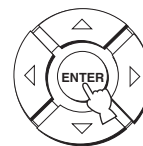

- 5 Premere ◀ / ▶ per passare da “P.INPUT: ON” a “P.INPUT: OFF” o viceversa.

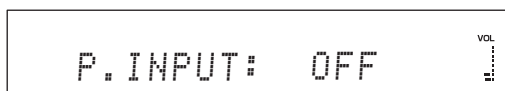
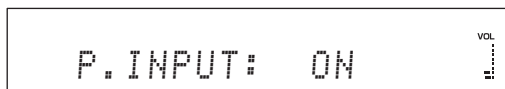
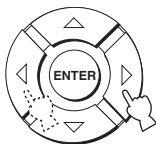

- Scegliere P.INPUT: ON per attivare il pulsante INPUT del pannello anteriore.
- Scegliere P.INPUT: OFF per disattivare il pulsante INPUT del pannello anteriore. “F.PANEL KEY” viene automaticamente portato su “ON”.

- 6 Premere STANDBY/ON del telecomando per impostare la modalità di attesa.

STANDBY/ON



La nuova impostazione viene attivata la prossima volta che quest'unità viene accesa.

Disattivazione dei pulsanti del pannello anteriore

Potete disattivare i pulsanti del pannello anteriore, salvo quando regolate i parametri di sistema.

- 1 Ripetere le fasi da 1 a 3 in “Uso dei parametri di sistema” a pagina 94.
- 2 Portare il selettore della modalità di funzionamento su YSP.

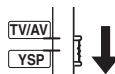

- 3 Premere ▲ / ▼ in modo che “F.PANEL KEY” appaia nel display del pannello anteriore.

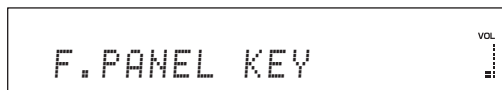

- 4 Premere ENTER.

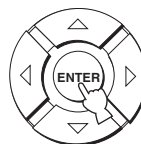

- 5** Premere ◀/▶ per passare da “F.PANEL: ON” a “F.PANEL: OFF” o viceversa.

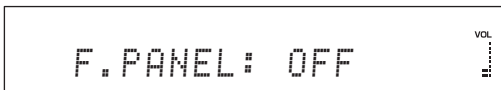
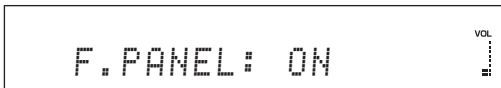
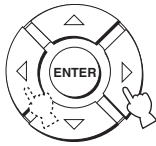

- Scegliere F.PANEL: ON per attivare i pulsanti del pannello anteriore.
- Scegliere F.PANEL: OFF per disattivare i pulsanti del pannello anteriore. “P.INPUT” viene automaticamente regolato su “ON”.

- 6** Premere **STANDBY/ON** del telecomando per impostare la modalità di attesa.

STANDBY/ON



La nuova impostazione viene attivata la prossima volta che quest'unità viene accesa.

Impostazione di **FACTORY PRESET**

Potete riportare tutti i parametri di quest'unità ai loro valori di fabbrica. Questa procedura reinizializza **TUTTI** i parametri visti in SET MENU.

Nota

Dopo aver eseguito la seguente procedura, dovete fare l'operazione **AUTO SETUP** di nuovo per andare incontro alle caratteristiche dell'ambiente di ascolto.

- 1** Ripetere le fasi da 1 a 3 in “Uso dei parametri di sistema” a pagina 94.

- 2** Portare il selettore della modalità di funzionamento su **YSP**.

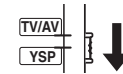

- 3** Premere ▲ / ▼ in modo che “**FACTORY PRESET**” appaia nel display del pannello anteriore.

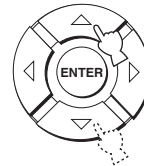

- 4** Premere **ENTER**.

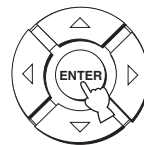

- 5** Premere ◀ / ▶ per passare da “PRESET: RESET” a “PRESET: CANCEL” o viceversa.

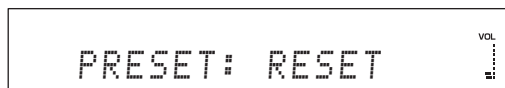
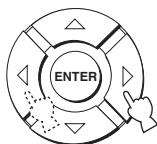

- Scegliere PRESET: RESET per reinizializzare tutti i valori attuali.
- Scegliere PRESET: CANCEL per cancellare la procedura di reimpostazione.

- 6** Premere STANDBY/ON del telecomando per impostare la modalità di attesa.

STANDBY/ON



La nuova impostazione viene attivata la prossima volta che quest'unità viene accesa.

Caratteristiche di telecomando

Oltre a controllare quest'unità, il telecomando può anche controllare altri componenti AV fabbricati da Yamaha ed altri fabbricanti. Per controllare altri componenti dovete impostare i codici di telecomando corrispondenti in questo telecomando e portare il selettore della modalità di funzionamento su TV/AV e cambiare l'area da controllare.

Nota

A seconda del componente AV esterno da usare, potreste non essere in grado di controllarlo con il telecomando anche impostando un codice di telecomando. In questo caso, azionare il componente con il suo telecomando.

Impostazione dei codici di telecomando

Potete controllare altri componenti impostando i codici dei fabbricanti adatti. I codici possono venire impostati per ciascuna area di comando (DVD, AUX1, AUX2, STB e TV).

Per un elenco completo dei codici di telecomando disponibili, vedere "Lista dei codici di telecomando" alla fine di questo manuale.

Indicatore di trasmissione

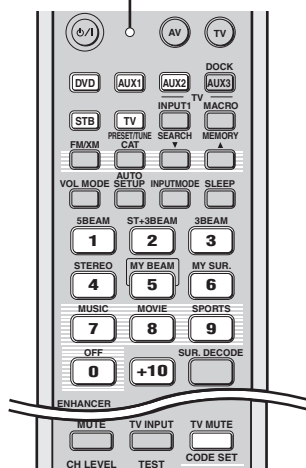

(Modelli per USA e Canada)

- 1** **Mantenere premuto CODE SET e quindi premere uno dei selettori d'ingresso per scegliere la sorgente di segnale per cui impostare un codice di telecomando.**

L'indicatore di trasmissione lampeggia due volte e poi rimane acceso.

Passare alla fase 2 tenendo premuto CODE SET.



Tenere premuto e premere

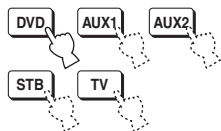

- 2** **Premere i pulsanti numerici per impostare il codice di telecomando mentre si tiene premuto CODE SET.**

Esempio di installazione: Yamaha Area dell'ingresso DVD

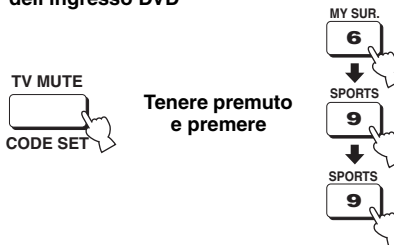

- 3** **Per le modalità di controllo di componenti esterni con il telecomando di quest'unità, consultare "Controllo di altri componenti" a pagina 104.**

Se i componenti esterni funzionano correttamente, l'impostazione del telecomando ha avuto successo. In caso contrario, il codice di telecomando potrebbe non essere giusto. Controllare che il codice di telecomando sia corretto. Vedere la "Lista dei codici di telecomando" alla fine di questo manuale e ripartire dalla fase 1.

Nota

Se il fabbricante del vostro componente usa più di un codice, provare ciascuno di essi sino a trovare quello giusto.

Se il telecomando rimane senza batterie per più di due minuti o se delle batterie scariche rimangono nel telecomando, il contenuto della sua memoria viene perduto. Se il contenuto della memoria viene perduto, inserire nuove batterie e reimpostare i codici di telecomando.

Quando si cambiano le batterie, fare attenzione a non premere i pulsanti del telecomando. Facendolo si cancella il contenuto della memoria.

Controllo di altri componenti

■ Controllo del televisore

Portare il selettore della modalità di funzionamento su TV/AV e premere TV per scegliere il televisore come sorgente del segnale.

L'area del telecomando di controllo del televisore si attiva.

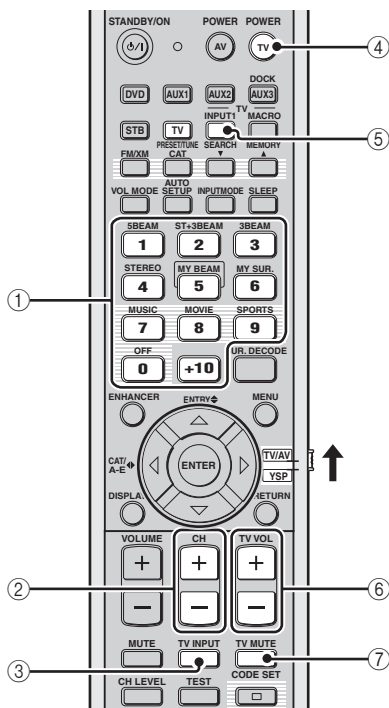

(Modelli per USA e Canada)

① Pulsanti numerici

Sceglie un canale televisivo da riprodurre.

② CH +/-

Percorre i canali televisivi disponibili.

③ TV INPUT

Cambia la sorgente d'ingresso per il televisore.

④ TV POWER

Accende o spegne il televisore.

⑤ TV INPUT1

Sceglie la sorgente d'ingresso del televisore.

⑥ TV VOL +/-

Regola il livello di uscita audio del televisore.

⑦ TV MUTE

Silenza temporaneamente l'audio del televisore.

■ **Controllo di un lettore/registratore DVD**

Portare il selettore della modalità di funzionamento su TV/AV e premere DVD per scegliere il lettore DVD come sorgente del segnale.

L'area del telecomando di controllo del lettore si attiva.

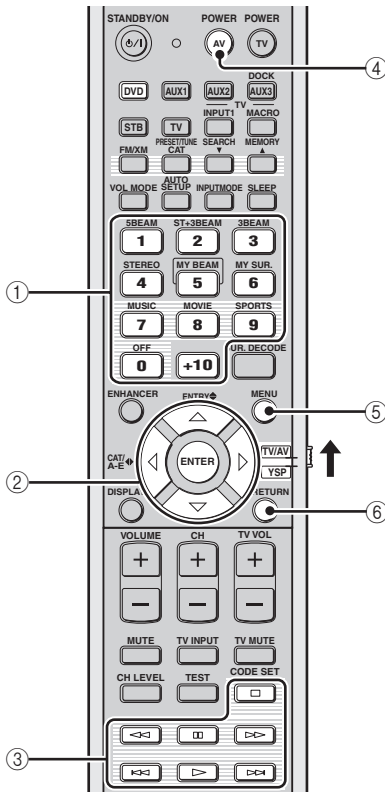

(Modelli per USA e Canada)

① **Pulsanti numerici**

Servono per digitare numeri.

② **Pulsanti del cursore** $\triangle / \nabla / \leftarrow / \rightarrow$, **ENTER**

Da usare per scegliere voci del menu di un DVD.

③ **Pulsanti di funzione per lettori DVD**

Controllano un lettore/registratore di DVD, ad esempio facendolo avviare e fermare.

④ **AV POWER**

Accende o spegne il lettore o registratore di DVD.

⑤ **MENU**

Visualizza il menu dei DVD.

⑥ **RETURN**

Da usare per tornare ad una schermata del menu precedente del DVD o per uscire da quest'ultimo.

■ **Uso di un STB (set-top-box)**
(Per televisione via cavo/sintonizzatore satellitare)

Portare il selettore della modalità di funzionamento su TV/AV e premere STB per scegliere STB come sorgente del segnale.

L'area del telecomando di controllo STB si attiva.

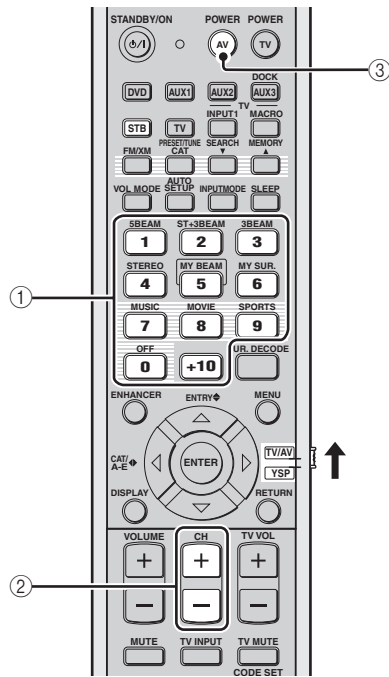

(Modelli per USA e Canada)

① **Pulsanti numerici**

Servono per digitare numeri.

② **CH +/-**

Percorre i canali STB disponibili.

③ **AV POWER**

Accende o spegne l'STB.

■ Controllo di un videoregistratore

Portare il selettore della modalità di funzionamento su TV/AV e premere AUX1 per scegliere VCR come sorgente del segnale.

L'area del telecomando di controllo dell'AUX1 si attiva.



Quest'operazione è disponibile quando il videoregistratore è collegato alle prese AUX 1 AUDIO IN di quest'unità.

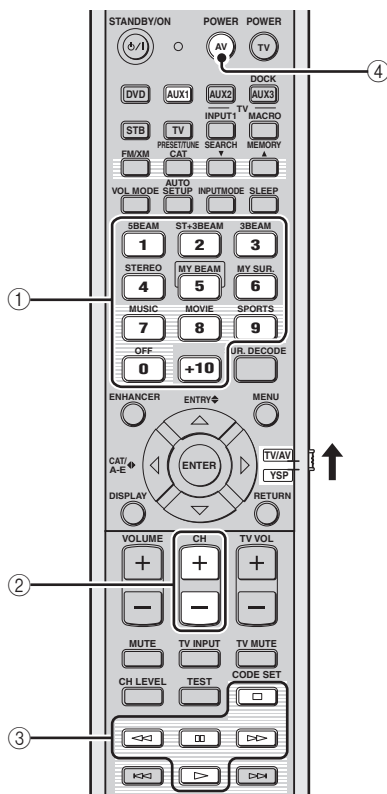

(Modelli per USA e Canada)

① Pulsanti numerici

Servono per digitare numeri.

② CH +/-

Percorre i canali del videoregistratore disponibili.

③ Pulsanti di funzione per videoregistratori

Controllano il videoregistratore, facendolo ad esempio avviare o fermare.

④ AV POWER

Accende o spegne il videoregistratore.

Uso di macro con un televisore

La caratteristica macro del televisore rende possibile eseguire una serie di operazioni alla pressione di un solo pulsante. Ad esempio, se si vuole riprodurre un DVD, si deve accendere il componente, scegliere l'ingresso DVD e quindi premere il pulsante di riproduzione. La caratteristica macro del televisore rende possibile eseguire queste operazioni premendo il solo pulsante del macro DVD.

Note

- Prima di impostare dei macro non mancare di impostare un codice di telecomando.
- I modi di impostare i macro sono differenti se il televisore non ha un sintonizzatore.
- Se si preme un pulsante di controllo del telecomando che non sia uno di quelli usati per creare un macro, la procedura di impostazione viene normalmente cancellata.
- Se le fasi 2 e 3 richiedono oltre 10 secondi, la procedura di impostazione viene automaticamente cancellata. In questo caso, riprendere dalla fase 1.

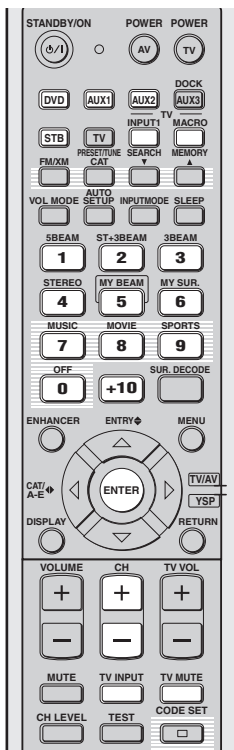

(Modelli per USA e Canada)

Impostazione di macro per televisori dotati di sintonizzatore

- 1** Mantenere premuto **CODE SET** e quindi premere uno dei selettori d'ingresso per scegliere la sorgente di segnale per cui impostare un macro.

Passare alla fase 2 tenendo premuto **CODE SET**.

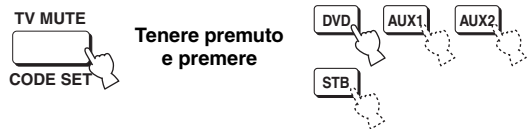

- 2** Premere **MACRO** mentre si tiene premuto **CODE SET**.

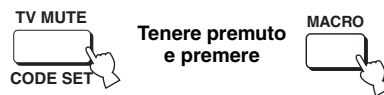

- 3** Premere **CH +/-** o i pulsanti numerici per scegliere un canale del televisore.

Controllare che sul televisore appaia la schermata del sintonizzatore.

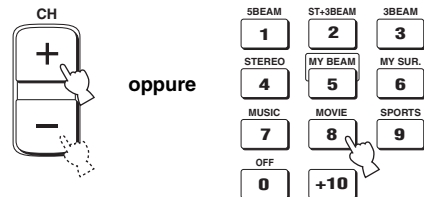

- 4** Premere **TV INPUT** più volte fino a che la schermata cambia per visualizzare la sorgente di segnale scelta nella fase 1.



- 5** Premere **ENTER** per confermare l'impostazione del macro.

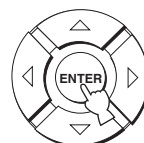

■ Impostazione di macro per televisori non dotati di sintonizzatore

- 1** Mantenere premuto **CODE SET** e quindi premere uno dei selettori d'ingresso per scegliere la sorgente di segnale per cui impostare un macro.

Passare alla fase 2 tenendo premuto **CODE SET**.

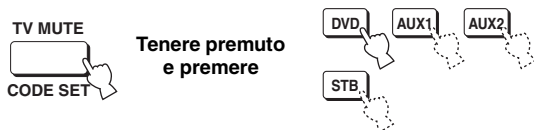

- 2** Premere **MACRO** mentre si tiene premuto **CODE SET**.

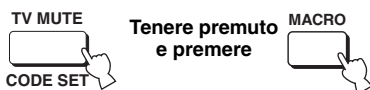

- 3** Premere **INPUT1**.

Controllare che sul televisore appaia la schermata d'ingresso 1.



- 4** Premere **TV INPUT** più volte fino a che la schermata cambia per visualizzare la sorgente di segnale scelta nella fase 1.



- 5** Premere **ENTER** per confermare l'impostazione fatta.

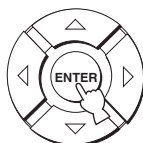

■ Uso di macro

Mantenere premuto un selettore d'ingresso per circa due secondi per scegliere la sorgente di segnale con cui usare dei macro.

Il segnale visualizzato dal televisore cambia nel momento in cui la modalità di ingresso cambia.

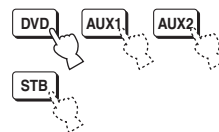

■ Cancellazione di macro

- 1** Mantenere premuto **CODE SET** e quindi premere uno dei selettori d'ingresso per scegliere la sorgente di segnale per cui cancellare un macro.

Passare alla fase 2 tenendo premuto **CODE SET**.



- 2** Premere **MACRO** mentre si tiene premuto **CODE SET**.

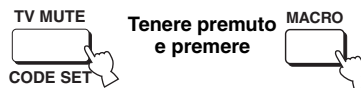

- 3** Premere **ENTER** per cancellare i macro.



Diagnostica

Se quest'unità non funziona a dovere, consultare la sezione del manuale che segue. Se il problema che avete non viene trattato o se i rimedi proposti non servono, portare quest'unità nella modalità di attesa, scollegare il cavo di alimentazione a corrente alternata ed entrare in contatto col rivenditore autorizzato o centro assistenza Yamaha più vicino.

■ Problemi di carattere generale

Problema	Causa	Rimedio	Vedere pagina
Quest'unità non si accende se il pulsante STANDBY/ON viene premuto, o si porta immediatamente nella modalità di attesa subito dopo esser stata accesa.	Il cavo di alimentazione a corrente alternata non è ben collegato ad una presa di corrente alternata.	Collegare bene il cavo di alimentazione a corrente alternata alla presa di corrente alternata.	31
	Quest'unità è stata esposta a forti scariche elettriche (ad esempio fulmini o elettricità statica).	Portare quest'unità nella modalità di attesa, scollegare il cavo di alimentazione a corrente alternata, ricollegarlo dopo 30 secondi e riprendere l'uso di quest'unità.	—
Quest'unità si porta improvvisamente nella modalità di attesa.	La temperatura interna diviene troppo alta ed il circuito di sicurezza si attiva automaticamente.	Attendere un'ora che quest'unità si raffreddi e quindi riaccenderla.	—
	Il timer di spegnimento ha spento quest'unità.	Accendere quest'unità e riprodurre di nuovo la sorgente di segnale.	—
Mancata riproduzione.	Ingresso scelto scorretto o collegamenti scorretti.	Collegare bene i cavi. Se il problema persiste, i cavi potrebbero esser difettosi.	20
	Non si è scelta una sorgente di segnale adatta.	Scegliere una sorgente di segnale adatta con INPUT o un selettore d'ingresso.	47
	Il volume è abbassato.	Alzare il volume.	49
	Il suono è silenziato.	Premere MUTE o VOLUME +/- per far riprendere la riproduzione audio e regolare il volume.	49
	Dei segnali che quest'unità non è in grado di riprodurre (come segnali PCM con una frequenza di campionamento maggiore di 96 kHz) sono ricevuti da un componente esterno.	Riprodurre una sorgente i cui segnali possono venire riprodotti con quest'unità.	—
		Cambiare le impostazioni di sistema del componente sorgente.	—
	I componenti HDMI collegati a quest'unità non supportano gli standard di protezione dalla duplicazione HDCP.	Usare componenti HDMI che supportino gli standard di protezione dalla duplicazione HDCP.	21
SUPPORT AUDIO è impostato su OTHER e i segnali audio HDMI non vengono riprodotti su questa unità.	Portare SUPPORT AUDIO su YSP-4000 in MANUAL SETUP.	86	
La riproduzione audio cessa improvvisamente.	Il timer di spegnimento ha spento quest'unità.	Accendere quest'unità e riprodurre di nuovo la sorgente di segnale.	—
	Il suono è silenziato.	Premere MUTE o VOLUME +/- per far riprendere la riproduzione audio e regolare il volume.	49
I canali di effetto non producono suono.	SI sta riproducendo un programma stereo a 2 canali o in modalità My Beam.	Premere uno dei pulsanti di modalità dei raggi sonori del telecomando per scegliere una modalità di riproduzione multicanale e quindi provare a riprodurre un'altra volta.	56
Il canale centrale non produce suono.	Il livello di uscita del canale centrale è regolato sul minimo.	Aumentare il livello del canale centrale.	90
I canali surround non producono suono.	Il livello di uscita dei canali di circondamento è regolato sul minimo.	Aumentare il livello dei canali di circondamento.	90

Problema	Causa	Rimedio	Vedere pagina
Il subwoofer non produce suono.	BASS OUT in SUBWOOFER SET è regolato su FRONT.	Scegliere SWFR.	83
	Il segnale riprodotto non contiene frequenze bassissime.		
Suono distorto o privo di bassi.	CROSS OVER in SUBWOOFER SET è regolato in modo scorretto.	Impostare CROSS OVER in modo corretto.	82
	Una delle modalità di ascolto notturno è al momento scelta.	Disattivare le modalità di ascolto notturno.	71
Troppi bassi.	TruBass è attivato.	Spegnerne TruBass.	84
	Il volume del subwoofer è eccessivo.	Abbassare il volume del subwoofer.	—
Gli effetti Surround sono scarsi.	La stanza di ascolto non ha una forma normale.	Installare quest'unità in una stanza quadrata o rettangolare.	—
	Non ci sono pareti nella direzione del raggio sonoro.	Posare un oggetto piatto, ad esempio una tavola, sul percorso del raggio sonoro.	—
Delle sorgenti Dolby Digital o DTS non possono venire riprodotte. (L'indicatore Dolby Digital o DTS non si illumina sul display del pannello anteriore.)	I componenti collegati non sono stati regolati in ms.odo da emettere segnali digitali Dolby Digital o DTS.	Impostare correttamente il componente consultandone il manuale.	—
	La modalità d'ingresso viene portata su ANALOG.	Impostare la modalità d'ingresso AUTO.	93
Quando un subwoofer non è collegato a questa unità vi sono disturbi da interferenza.	Il circuito di protezione è entrato in funzione poichè è stata riprodotta una sorgente con forti componenti di bassi.	Abbassare il volume.	49
		Selezionare SWFR per BASS OUT.	83
		Collegare un subwoofer e regolare le impostazioni per SUBWOOFER SET.	82
I bassi sono distorti.	CROSS OVER in SUBWOOFER SET è regolato in modo scorretto.	Impostare CROSS OVER in modo corretto.	83
Le visualizzazioni sullo schermo non appaiono.	Il cavo video a spinotto OSD non è ben collegato.	Collegare bene il cavo.	23
Quest'unità non funziona correttamente.	Il microprocessore interno si è bloccato a causa di una scarica elettrica, ad esempio un fulmine o elettricità statica eccessiva, o a causa di un'alimentazione di voltaggio troppo basso.	Scollegare il cavo di alimentazione a corrente alternata dalla sua presa e quindi ricollegarlo dopo circa 30 secondi.	—
Il televisore collegato a quest'unità via HDMI non produce suono.	Il televisore non accetta segnali audio multicanale.	Convertire il segnale audio multicanale in segnale audio a 2 canali presso il componente di origine, ad esempio un lettore DVD.	—
	"SUPPORT AUDIO" è impostato su "YSP-4000".	Portare "SUPPORT AUDIO" su "OTHER".	86
Ci sono rumori ed interferenze dovuti a macchine digitali o ad alta frequenza.	Quest'unità è troppo vicina alle macchine digitali o ad alta frequenza.	Allontanare quest'unità da quelle macchine.	—
Quest'unità non riproduce correttamente gli effetti.	La sorgente originale include effetti sonori Surround.	Disattivare gli effetti sonori surround di quest'unità.	—
La funzione di regolazione automatica My Beam non funziona.	La stanza di ascolto è troppo rumorosa.	Tenere la stanza di ascolto il più silenziosa possibile.	—
		Provare la regolazione manuale.	64
	La riflettività acustica della stanza di ascolto è eccessiva.	Portare REFLECTING su HI ECHO.	83
	Il telecomando potrebbe non essere all'interno della sua gamma di operatività.	Il telecomando funziona entro un campo massimo di 6 m e a non più di 45 gradi dall'asse del pannello anteriore.	32
	La funzione non funziona correttamente a causa delle condizioni operative dei componenti del sistema.	Scegliere My Bean e riprovare.	63

■ Telecomando

Problema	Causa	Rimedio	Vedere pagina
Il telecomando non funziona o funziona male.	Distanza o angolazione scorretta.	Il telecomando funziona entro un campo massimo di 6 m e a non più di 45 gradi dall'asse del pannello anteriore.	32
	La luce solare diretta (da una lampada a fluorescenza o altro) colpisce il sensore di telecomando di quest'unità.	Cambiare la posizione di quest'unità.	—
	Le batterie sono indebolite.	Sostituire tutte le batterie.	32
Non si possono usare componenti esterni col telecomando di quest'unità.	Il componente esterno da controllare non è scelto come sorgente d'ingresso.	Premere INPUT del pannello anteriore o i selettori d'ingresso del telecomando per scegliere il componente esterno da usare.	47
	Il codice di telecomando non è stato impostato correttamente.	Impostare correttamente i codici di telecomando o provare un altro codice della stessa marca consultando la sezione "Lista dei codici di telecomando" alla fine di questo manuale.	103
	Anche se il codice di telecomando è impostato correttamente, alcuni modelli possono non rispondere al telecomando.	Uso del telecomando in dotazione ai componenti esterni.	—
I pulsanti del cursore non funzionano durante l'operazione SET MENU.	Il selettore della modalità di funzionamento è stato portato involontariamente su TV/AV.	Portare il selettore della modalità di funzionamento su YSP.	—
La funzione di regolazione automatica My Beam non funziona.	Distanza o angolazione scorretta.	Il telecomando funziona entro un campo massimo di 6 m e a non più di 45 gradi dall'asse del pannello anteriore.	32

■ HDMI

Messaggio di errore	Causa	Rimedio	Vedere pagina
Device Error	Il numero dei componenti HDMI collegati è eccessivo.	Ridurre il numero dei componenti HDMI collegati.	—
HDCP Error	L'autenticazione HDCP è fallita.	Usare componenti HDMI che supportino gli standard di protezione dalla duplicazione HDCP.	—
Out of Resolution	La risoluzione del segnale di uscita HDMI supera i limiti consentiti dal televisore.	Regolare UP-SCALING.	87

■ Sintonizzatore FM

Problema	Causa	Rimedio	Vedere pagina
Ricezione stereo in FM disturbata.	Le caratteristiche delle trasmissioni stereo in FM possono causare questo problema se l'emittente è troppo lontana o se le caratteristiche di ingresso dell'antenna sono scadenti.	Controllare i collegamenti dell'antenna.	30
		Provare un'antenna FM direzionale di alta qualità.	—
		Usare il metodo manuale di sintonizzazione.	51
C'è distorsione e la ricezione non migliora neppure con una buona antenna FM.	Ci sono interferenze dovute a percorsi multipli.	Regolare la posizione dell'antenna in modo da eliminare le interferenze da percorsi multipli.	—
La stazione desiderata non è ricevibile con la sintonizzazione automatica.	Il segnale è troppo debole.	Provare un'antenna FM direzionale di alta qualità.	—
		Usare il metodo manuale di sintonizzazione.	51
Le stazioni già preselezionate non possono più venire messe in sintonia.	Quest'unità non è stata alimentata per molto tempo.	Preselezionare le stazioni una seconda volta.	52

■ Dolby Digital

Il sistema Dolby Digital è un sistema di circondamento digitale che vi dà un audio multicanale completamente indipendente. Con 3 canali anteriori (sinistro, centrale e destro) e 2 canali stereo di circondamento, Dolby Digital produce 5 canali stereo a tutta gamma. Con un canale addizionale specialmente per gli effetti di basso chiamato LFE (effetti di bassa frequenza), il sistema ha in tutto 5.1 canali (quello LFE viene contato come 0.1 canale). Usando segnale stereo a 2 canali per i canali di circondamento, è possibile ottenere effetti sonori di movimento e circondamento più accurati di quanto sia possibile con Dolby Surround. La gamma dinamica ampia (vale a dire la differenza fra il volume massimo e quello minimo) riprodotta da un sistema a 5 canali e l'orientamento preciso generato usando il processamento digitale dei suoni fornisce agli ascoltatori livello finora mai visti di eccitazione e realismo. Con quest'unità potete scegliere ed ottenere qualsiasi ambiente sonoro da monoaurale a 5.1 canali a piacere vostro.

■ Dolby Pro Logic II

Dolby Pro Logic II è una tecnologia avanzata usata per decodificare una grande quantità di programmi Dolby Surround preesistenti. Questa nuova tecnologia permette la riproduzione di 5 canali discreti con 2 canali anteriori, uno destro ed uno sinistro, 1 canale centrale e 2 canali di circondamento, uno destro ed uno sinistro (invece di 1 solo canale di circondamento come avviene per la tecnologia Pro Logic convenzionale). Oltre alla modalità Movie, le modalità Music e Game sono inoltre disponibili per la riproduzione di sorgenti a 2 canali.

■ Dolby Surround

Il sistema Dolby Surround impiega un sistema di registrazione a 4 canali che riproduce effetti sonori realistici e dinamici. Ci sono i 2 canali anteriori destro e sinistro (stereo), un canale centrale per i dialoghi (monofonico) ed un canale di circondamento per effetti speciali (monofonico). Il canale di circondamento riproduce suono entro una gamma ridotta di frequenze. Il sistema Dolby Surround viene usato con praticamente tutte le videocassette e i dischi laser, e con molte trasmissioni televisive o via cavo. Il decodificatore Dolby Pro Logic che quest'unità incorpora usa un sistema di processamento digitale dell'immagine che stabilizza automaticamente il volume di ciascun canale per enfatizzare gli effetti sonori e la loro direzionalità.

■ DTS Digital Surround

Il sistema di circondamento digitale DTS è stato sviluppato per sostituire le colonne sonore analogiche di film con suono digitale a 6 canali e sta guadagnando di popolarità nei cinema di tutto il mondo. DTS, Inc. ha sviluppato un sistema analogo per l'ascolto in casa, rendendo possibile il godere della profondità e spazialità del suono DTS anche senza uscire. Questo sistema produce suono praticamente privo di distorsione da suono a 6 canali (canali sinistro destro e centrale, 2 canali di circondamento ed un canale LFE considerato pari a 0.1 canali, ad esempio un subwoofer, pari a 5.1 canali). Quest'unità include un decodificatore DTS-ES che permette la riproduzione di 6.1 canali aggiungendo un canale di circondamento posteriore ad un sistema a 5.1 canali preesistente.

■ DTS Neo:6

Il sistema Neo:6 decodifica sorgenti tradizionali a 2 canali per la riproduzione a 6 canali grazie ad uno speciale decodificatore. Esso permette la riproduzione con canali a tutta gamma con una separazione superiore, pari a quella dei segnali digitali discreti. Sono disponibili due modalità: modalità Music per riprodurre musica e modalità Cinema per film.

■ EUPHONY

Euphony è un sistema rivoluzionario di riproduzione di campi sonori rivoluzionario realizzato con tecnologie state dell'arte sviluppate per riprodurre suoni eccezionali. Può riprodurre segnale surround ottimizzato a prescindere dal numero dei canali in ingresso, del numero dei diffusori (due o più) e delle loro dimensioni. Inoltre, è possiede una localizzazione stabile del centro acustico. Può anche riprodurre segnale surround in cuffia con suono naturale e localizzazione "fuori della testa", in modo che l'ascoltatore sente un suono espansivo ma non si stanca anche durante l'ascolto prolungato di musica o la visione di un film.

■ HDMI

HDMI (High-Definition Multimedia Interface) è il primo interfaccia audio/video completamente digitale, supportato dall'industria e non compresso. Fornendo un interfaccia fra qualsiasi sorgente (ad esempio un set-top box o un ricevitore AV) ed un monitor audio/video, ad esempio un televisore digitale, HDMI supporta video standard, potenziato o ad alta definizione, oltre ad audio digitale multicanale, attraverso un solo cavo. HDMI trasmette tutti gli standard HDTV ATSC e supporta l'audio digitale ad otto canali, con larghezza di banda che avanza per permettere future evoluzioni.

Quando usata assieme alla caratteristica HDCP (High-bandwidth Digital Content Protection), HDMI fornisce un'interfaccia audio/video sicura che ottempera alle norme di sicurezza dei fornitori di contenuto e degli operatori di sistema. Per ulteriori informazioni su HDMI, visitare il sito HDMI presso "<http://www.hdmi.org/>".

■ Canale 0.1 LFE

Questo canale riproduce esclusivamente segnali a bassa frequenza. La gamma di frequenze che accetta va da 20 Hz a 120 Hz. Questo canale viene di solito contato come 0.1 canali perché si limita a rinforzare i bassi, a differenza degli altri 5/6 canali di un sistema Dolby Digital o DTS di sistemi a 5.1/6.1 canali, che riproducono tutte le frequenze.

■ Neural Surround

Neural Surround™ rappresenta il più recente avanzamento della tecnologia surround ed è stato adottato dalla XM Satellite Radio per le trasmissioni radio digitali di registrazioni surround ed eventi dal vivo con suono surround. Neural Surround™ impiega processamenti di domini psicoacustici per ottenere suoni più dettagliati con separazione dei canali e localizzazione degli elementi audio superiori.

■ PCM (Linear PCM)

Quello Linear PCM è un formato di segnale in cui il segnale audio analogico viene digitalizzato, registrato e trasmesso senza compressione. Esso viene usato prevalentemente in CD e DVD. Il sistema PCM impiega una tecnica particolare per il campionamento di segnale analogico, dividendolo in piccoli segmenti. Con una tecnica chiamata pulse code modulation (modulazione codice ad impulsi), il segnale analogico viene codificato sotto forma di impulsi e quindi modulato per la registrazione.

■ SRS TruBass

SRS TruBass è una tecnologia di enfasi psicoacustica dei bassi della SRS Labs, Inc. per diffusori e cuffie che produce bassi fino ad un ottava al di sotto delle capacità fisiche del driver dei diffusori. SRS TruBass trae vantaggio della tendenza dell'orecchio umano ad assumere la presenza di basse frequenze al sentire armoniche di frequenza superiore. Gli orecchi di conseguenza sentono un basso originale che i diffusori sono incapaci di produrre.

Indice

■ Numerici

3 Beam	57
5 Beam	56

■ A

Accensione.....	33
Ascolto notturno	71
AUTO SETUP (IntelliBeam).....	37

■ B

Batterie.....	32
BEAM MENU	78

■ C

Canale 0.1 LFE	114
Cavo a fibre ottiche.....	21
Cavo audio a spinotti	21
Cavo audio digitale a spinotti	21
Cavo di alimentazione a c.a.	31
Cavo HDMI	21
Cavo video a spinotto per OSD	21
CINEMA DSP	67

■ D

DEMO MODE.....	98
Display del pannello anteriore	8
DISPLAY MENU	88
Dolby Digital	58
Dolby Pro Logic.....	58
Dolby Pro Logic II.....	58
DTS.....	58
DTS Neo: 6.....	58
DVD Dimostrativo.....	6

■ E

EUPHONY	113
---------------	-----

■ F

FACTORY PRESET	101
Fermi.....	19

■ G

Gamma dinamica	84
----------------------	----

■ H

HDMI.....	21
-----------	----

■ I

IntelliBeam	37
-------------------	----

■ M

Macro TV	107
MANUAL SETUP	76
MEMORY	44
Microfono IntelliBeam.....	38
Modalità dei raggi	56, 62, 63
Modalità del volume	71
Modalità Surround	58
Morsetto fermacavo.....	21
My Beam.....	63

■ O

OSD (Visualizzazione di dati sullo schermo	34
--	----

■ P

Pannello anteriore.....	7
Pannello posteriore.....	9
Parametri di sistema	94
PCM	114
Programma di campo sonoro	65
Programma Movie.....	68
Programma Music	67
Programma Sports.....	68

■ S

Segnale di prova	90
Sensore del telecomando.....	32
SET MENU.....	34
Surround	56
SOUND MENU	82
Stereo	62
Stereo plus 3 Beam	57
Supporto del microfono in cartone.....	39

■ T

Telecomando	11, 103
Timer di spegnimento	72
TruBass.....	84

■ V

Volume	49
Volume invariante del televisore	71

Dati tecnici

SEZIONE AMPLIFICATORE

- Potenza massima di uscita (JEITA)
..... 2 W (1 kHz, 10% di DAC, 4 Ω) \times 40
20 W (100 Hz, 10% di DAC, 4 Ω) \times 2

SEZIONE DIFFUSORI

- Altoparlante
Diffusori di piccolo diametro
..... Cono da 4 cm schermato magneticamente \times 40
Woofer
..... A cono da 11 cm schermati magneticamente \times 2
- Risposta in frequenza da 55 Hz a 20 kHz
(-10 dB, modalità stereo)

COLLEGAMENTI

- Prese d'ingresso
TV/STB, AUX 1 AUDIO IN (1 V, 32 k Ω) 2 paia (Analogiche)
TV/STB, AUX 1 OPTICAL DIGITAL IN 2 (Ottiche digitali)
DVD, AUX 2 COAXIAL DIGITAL IN 2 (Coassiali digitali)
STB, DVD/AUX 2, AUX 1 VIDEO IN 3 (Composito)
STB, DVD/AUX 2 COMPONENT VIDEO IN 2 (Component)
AUX 1, DVD HDMI IN 2
AUX 3 1
- Prese di uscita
SUBWOOFER (1,5 V, meno di 120 Hz) 1 (Subwoofer)
VIDEO OUT (1 V_{p-p}, 75 Ω) 1 (Composito)
COMPONENT VIDEO OUT
(Y: 1 V_{p-p}, 75 Ω Pb/Pr: 0,5 V_{p-p}, 75 Ω) 1 (Component)
HDMI OUT 1
- Presa di connessione di sistema
INTELLIBEAM MIC 1 (Ingresso microfono)
RS-232C 1 (Controllo di sistema)
IR IN 1 (Controllo di sistema)
IR-OUT 1 (Controllo di sistema)

L'interfaccia HDMI di quest'unità è basata sul seguente standard:

- HDCP (High-bandwidth Digital Content Protection System) su licenza di Digital Content Protection, LLC.

SEZIONE FM

- Gamma di sintonia
[Modelli per USA e Canada] Da 87,5 a 107,9 MHz
[Modelli per Asia] Da 87,5 a 107,9 MHz
[Altri modelli] Da 87,50 a 108,00 MHz

DATI GENERALI

- Alimentazione
[Modelli per U.S.A. e Canada] C.a. da 120 V/60 Hz
[Modello per Australia] C.a. da 220–240 V, 50/60 Hz
[Modelli per GB e Europa] C.a. da 220–240 V, 50/60 Hz
[Modello per Corea] C.a. da 220–240 V, 50/60 Hz
[Modello Generale] C.a. da 110–120 V, 50/60 Hz
[Modello per l'Asia] C.a. da 220–240 V, 50/60 Hz
- Consumo di corrente 55 W
- Consumo di corrente in modalità di attesa 0,5 W o meno
- Dimensioni (L x A x P) 1030 x 198 x 144 mm
- Peso 15,5 kg

* Dati tecnici soggetti a modifiche senza preavviso.

Garanzia limitata per l'Area Economica Europea (AEE) e la Svizzera

Vi ringraziamo per aver scelto un prodotto Yamaha. Nel caso raro in cui il vostro prodotto abbia bisogno di riparazioni in garanzia, entrare in contatto con il negozio in cui era stato acquistato. Se si avessero difficoltà, entrare in contatto con il rappresentante di Yamaha per il proprio paese. Sono disponibili maggiori dettagli nel nostro sito (<http://www.yamaha-hifi.com/> o <http://www.yamaha-uk.com/>, per i residenti nel Regno Unito).

Il prodotto viene garantito esente da difetti di fabbricazione e di materiali per un periodo di due anni a partire dalla data di acquisto originale. Yamaha si impegna, entro i limiti delle condizioni illustrate di seguito, a riparare (o sostituire, a discrezione esclusiva di Yamaha) il prodotto difettoso o qualsiasi sua parte senza alcun addebito per le parti o per il lavoro. Yamaha si riserva il diritto di sostituire un prodotto con uno di tipo, valore e/o condizione simile nel caso un modello particolare non sia più in produzione o sia considerato troppo costoso da riparare.

Condizioni della garanzia

1. La fattura o ricevuta originale di pagamento (recante la data di acquisto, il numero di codice del prodotto e il nome del negozio di acquisto) DEVE accompagnare sempre il prodotto difettoso unita ad una dichiarazione descrittiva del problema accusato. In mancanza di prova esaustiva dell'avenuto acquisto, Yamaha si riserva in diritto di rifiutare di fornire riparazioni gratuite ed il prodotto può venire restituito a spese dell'utente.
2. Il prodotto DEVE esser stato acquistato da un rivenditore Yamaha AUTORIZZATO all'interno dell'Area Economica Europea (EEA) o in Svizzera.
3. Il prodotto non deve esser modificato o alterato se non dietro autorizzazione scritta di Yamaha.
4. Quanto segue viene escluso dalla presente garanzia:
 - a. Manutenzione periodica e riparazioni o sostituzione di pezzi dovute a normale invecchiamento.
 - b. Danni risultato di:
 - (1) Riparazioni eseguite dal cliente stesso o da terze parti non autorizzate.
 - (2) Imballaggio o trattamento inadeguato nel corso della spedizione del prodotto da parte del cliente. Tener presente che, al momento dell'invio del prodotto per riparazioni, è responsabilità del cliente l'assicurarsi che questo sia imballato adeguatamente.
 - (3) L'uso scorretto, compresi ma senza limitazioni (a) il mancato uso del prodotto per il suo scopo previsto o in accordo con le istruzioni di Yamaha per l'uso corretto, la manutenzione e la conservazione e (b) l'installazione o uso del prodotto in modo non conforme agli standard tecnici e di sicurezza in vigore nel paese di uso.
 - (4) Gli incidenti, i fulmini, l'acqua, gli incendi, la ventilazione scorretta, la perdita di acido dalle batterie o qualsiasi altra causa non sotto il controllo di Yamaha.
 - (5) Difetti di un sistema nel quale il prodotto è stato incorporato e/o incompatibilità con prodotti di terze parti.
 - (6) L'uso di un prodotto importato nella EEA e/o in Svizzera, non prodotto da Yamaha, nel caso il prodotto non sia conforme agli standard tecnici o di sicurezza del paese di uso e/o alle caratteristiche tecniche standard dei prodotti Yamaha da vendersi nell'AEE e/o in Svizzera.
 - (7) Prodotti non legati al campo AV (Audio Video).
(I prodotti soggetti allo "Yamaha AV Guarantee Statement" sono definiti nel sito <http://www.yamaha-hifi.com/>, o <http://www.yamaha-uk.com/> nel caso dei residenti nel Regno Unito.)
5. Dove i termini della garanzia differiscono fra il paese di acquisto e il paese di uso del prodotto, vale la garanzia del paese di uso.
6. Yamaha non può venire considerata responsabile di perdite o danni, diretti, indiretti, consequenziali o di altro tipo, se non in termini di riparazione o sostituzione del prodotto.
7. Fare una copia di riserva di impostazioni o dati personalizzati, dato che Yamaha non può venire considerata responsabile di qualsiasi alterazione o perdita di tali impostazioni o dati.
8. Questa garanzia non influenza i diritti statutari dell'utente stabiliti dalle leggi applicabili in vigore o i diritti sul negoziante derivanti dal contratto di vendita/acquisto.

Precaución: Lea las indicaciones siguientes antes de utilizar este aparato.

- 1 Para asegurar el mejor rendimiento de este aparato, lea atentamente este manual. Y luego guárdelo en un lugar seguro para poder consultarlo en el futuro en caso de ser necesario.
- 2 Instale este sistema de sonido en un lugar bien ventilado, fresco, seco y limpio, con un espacio de al menos 5 cm por encima (o por debajo) de esta unidad, y alejado de la luz solar directa, fuentes de calor, vibración, polvo, humedad y/o frío.
- 3 Coloque este aparato lejos de otros aparatos eléctricos, motores o transformadores, para evitar así los ruidos de zumbido.
- 4 No exponga este aparato a cambios bruscos de temperaturas, del frío al calor, ni lo coloque en lugares muy húmedos (una habitación con deshumidificador, por ejemplo), para impedir así que se forme condensación en su interior, lo que podría causar una descarga eléctrica, un incendio, daños en el aparato y/o lesiones a las personas.
- 5 Evite instalar este aparato en un lugar donde puedan caerle encima objetos extraños o donde quede expuesto al goteo o a la salpicadura de líquidos. Encima de este aparato no ponga:
 - Otros componentes, porque pueden causar daños y/o decoloración en la superficie de este aparato.
 - Objetos con fuego (velas, por ejemplo), porque pueden causar un incendio, daños en el aparato y/o lesiones a las personas.
 - Recipientes con líquidos, porque pueden caerse y derramar el líquido, causando descargas eléctricas al usuario y/o dañando el aparato.
- 6 No tape este aparato con un periódico, mantel, cortina, etc. para no impedir el escape del calor. Si aumenta la temperatura en el interior del aparato, esto puede causar un incendio, daños en el aparato y/o lesiones a las personas.
- 7 No enchufe este aparato a una toma de corriente hasta después de haber terminado todas las conexiones.
- 8 No ponga el aparato al revés. Podría recalentarse y posiblemente causar daños.
- 9 No utilice una fuerza excesiva con los conmutadores, los controles y/o los cables.
- 10 Cuando desconecte el cable de la alimentación de la toma de corriente, sujete la clavija y tire de ella; no tire del propio cable.
- 11 No limpie este aparato con disolventes químicos porque podría estropear el acabado. Utilice un paño limpio y seco para limpiar el aparato.
- 12 Utilice solamente la tensión especificada en este aparato. Utilizar el aparato con una tensión superior a la especificada resulta peligroso y puede producir un incendio, daños en el aparato y/o lesiones a las personas. Yamaha no se hará responsable de ningún daño debido al uso de este aparato con una tensión diferente de la especificada.
- 13 Para impedir daños debidos a relámpagos, desconecte el cable de alimentación de la toma de corriente o de esta unidad durante una tormenta eléctrica.
- 14 No intente modificar ni arreglar este aparato. Póngase en contacto con el personal de servicio Yamaha cualificado cuando necesite realizar alguna reparación. La caja no deberá abrirse nunca por ninguna razón.
- 15 Cuando no piense utilizar este aparato durante mucho tiempo (es decir, cuando se ausente de casa por vacaciones, etc.), desconecte el cable de alimentación de la toma de corriente.
- 16 Asegúrese de leer la sección "Solución de problemas" antes de dar por concluido que su aparato está averiado.
- 17 Antes de trasladar este aparato, pulse STANDBY/ON para ponerlo en el modo de espera, y luego desconecte el cable de alimentación de CA de la toma de corriente.
- 18 La condensación se formará cuando cambie de repente la temperatura ambiental. Desconecte en este caso el cable de alimentación de la toma de corriente y no utilice la unidad.
- 19 La unidad se calentará cuando la utilice durante mucho tiempo. Desconecte en este caso la alimentación y luego no utilice la unidad para permitir que ésta se enfríe.
- 20 Instale esta unidad cerca de la toma de CA, donde se pueda llegar fácilmente a la clavija de alimentación de CA.
- 21 Las pilas no deberán exponerse a un calor excesivo como, por ejemplo, la luz solar directa, el fuego o algo similar.

ADVERTENCIA

PARA REDUCIR EL RIESGO DE INCENDIO O DESCARGA ELÉCTRICA, NO EXPONGA ESTA UNIDAD A LA LLUVIA NI A LA HUMEDAD.

ADVERTENCIA

EL CABLE DE ALIMENTACIÓN DE ESTA UNIDAD DEBERÁ ESTAR CONECTADO A UNA TOMA DE CORRIENTE MEDIANTE UNA CONEXIÓN QUE DISPONGA DE CONEXIÓN A TIERRA.

Esta unidad no se desconecta de la fuente de alimentación de CA si está conectada a una toma de CA, aunque la propia unidad haya sido apagada mediante STANDBY/ON. A este estado se le llama modo de espera. En este estado, esta unidad ha sido diseñada para que consuma una cantidad de corriente muy pequeña.

PRECAUCIÓN

Peligro de explosión si la pila se coloca mal. Cámbiela sólo por otra igual o de tipo equivalente.

PRECAUCIÓN

La utilización de controles, ajustes o procedimientos diferentes de los especificados en este manual puede causar una exposición peligrosa a la radiación.

Este símbolo sigue la normativa de la UE 2002/96/EC.



Este símbolo significa que el equipamiento eléctrico y electrónico y sus residuos no deben desecharse junto con la basura doméstica.

Le rogamos que haga caso de la normativa local y no deseche los productos viejos junto con la basura doméstica.

Índice

INTRODUCCIÓN

Idea general.....	2
Características	3
Uso de este manual	5
Accesorios suministrados	6
Controles y funciones	7
Panel delantero.....	7
Visualizador del panel delantero	8
Panel trasero.....	9
Mando a distancia (excepto para los modelos de Europa, Australia, Asia y Corea).....	11
Mando a distancia (Modelos de EE.UU. y Canadá) ...	14

PREPARACIÓN

Instalación	17
Antes de instalar esta unidad	17
Instalación de esta unidad.....	17
Conexiones.....	20
Antes de conectar componentes.....	21
Conexiones usando cables HDMI	22
Conexión de un TV.....	23
Conexión de un reproductor/grabadora DVD.....	24
Conexión de un sintonizador de satélite digital o un sintonizador de TV por cable	25
Conexión de un sintonizador digital de ondas del aire...	26
Conexión de un reproductor de audio portátil	27
Conexión de otros componentes externos	28
Conexión de un altavoz de subgraves.....	29
Conexión de la antena de FM	30
Acerca de los terminales RS-232C/IR-OUT/IR IN...	30
Conexión del cable de alimentación de CA.....	31

INSTALACIÓN

Preparativos	32
Instalación de las pilas en el mando a distancia	32
Alcance de funcionamiento del mando a distancia ...	32
Encendido o puesta en espera de esta unidad	33
Utilización SET MENU	34
Visualización de la OSD (visualización en pantalla)...	34
El organigrama de SET MENU	35
Cambio del idioma de la OSD	36
AUTO SETUP (IntelliBeam)	37
El organigrama de AUTO SETUP	37
Instalación del micrófono IntelliBeam	38
Usando AUTO SETUP (IntelliBeam)	39
Uso de la memoria del sistema	44
Uso conveniente de la memoria del sistema.....	44
Para guardar ajustes	44
Carga de ajustes	45

FUNCIONAMIENTO BÁSICO

Reproducción	47
Selección de la fuente de entrada.....	47
Reproducción de fuentes.....	48
Ajuste del volumen	49
Sintonización de FM.....	50
Controles y funciones de FM.....	50
Sintonización automática.....	51
Sintonización manual.....	51

Presintonización automática	52
Presintonización manual	53
Selección de una emisora presintonizada	54
Visualización de información del sistema de datos de radio (Modelo de Europa solamente)	54
Disfrute del sonido surround.....	56
5 Beam	56
Stereo plus 3 Beam	57
3 Beam	57
My Surround	57
Disfrute de fuentes de 2 canales con sonido surround...	59
Para disfrutar de la TV con sonido surround	60
Ajuste de parámetros del modo surround	61
Disfrute del sonido estéreo.....	62
Reproducción estéreo de 2 canales	62
Reproducción estéreo de 5 canales	62
Reproducción clara del sonido (My Beam).....	63
Usando la función de autoajuste	63
Usando la función de ajuste manual	64
Uso de programas de campos sonoros.....	65
Programas CINEMA DSP	67
Uso del realzador de música.....	70
Utilización del modo de volumen (Modo de escucha nocturna/Modo de igualación del volumen del TV) ...	71
Utilización del temporizador para dormir.....	72
Visualización de información de la fuente de entrada...	74
Utilización de la función de control HDMI.....	75

FUNCIONAMIENTO AVANZADO

MANUAL SETUP.....	76
Utilización MANUAL SETUP	77
BEAM MENU	78
SOUND MENU	82
INPUT MENU	84
DISPLAY MENU	88
Ajuste del balance de audio.....	90
Utilizando el tono de prueba.....	90
Uso de la salida de audio que está siendo reproducida ...	91
Selección del modo de entrada	93
Ajuste de parámetros del sistema	94
Utilización de los parámetros del sistema	94
Ajuste MEMORY PROTECT	95
Ajuste MAX VOLUME	96
Ajuste TURN ON VOLUME.....	96
Ajuste MONITOR CHECK.....	97
Ajuste DEMO MODE	98
Ajuste PANEL INPUT KEY	99
Desactivación de las teclas del panel delantero	100
Ajuste FACTORY PRESET	101
Funciones del mando a distancia	103
Puesta de los códigos de mando a distancia	103
Control de otros componentes	104
Utilización del macro de TV.....	107

INFORMACIÓN ADICIONAL

Solución de problemas	109
Glosario	113
Índice alfabético	115
Especificaciones	116

Lista de códigos de mando a distancia	i
---	---

INTRODUCCIÓN

PREPARACIÓN

INSTALACIÓN

FUNCIONAMIENTO BÁSICO

FUNCIONAMIENTO AVANZADO

INFORMACIÓN ADICIONAL

Español

Idea general

Generalmente se acepta que para disfrutar plenamente de las ventajas del sonido surround en casa, usted tiene que pasar por la molestia de conectar e instalar un gran número de altavoces y poder así disfrutar del mismo sonido surround que el de un cine.

Yamaha YSP-4000 Digital Sound Projector pone en entredicho la idea preconcebida de que la instalación complicada de los altavoces y las molestas conexiones resultan necesarias para disfrutar del sonido surround multicanal.

Esta fina unidad elimina las preocupaciones de las conexiones y la instalación complicadas, dejándole con una unidad que no sólo facilita la instalación, sino que también proporciona la reproducción del potente sonido surround que usted ha estado esperando de sus 40 altavoces pequeños de gama completa y de 2 altavoces de graves incorporados.

Usted puede ajustar con precisión los parámetros de esta unidad y establecer el tiempo de retardo para haces sonoros separados, lo que proporciona un sonido altamente direccional que llega a la posición de escucha desde todas las direcciones.

El YSP-4000 proyecta haces sonoros con información de sonido surround para las posiciones de los altavoces delanteros derecho (R) e izquierdo (L) y surround derecho (SR) e izquierdo (SL), los cuales se reflejan en las paredes de su sala de escucha antes de llegar a la posición de escucha real. Con la adición de haces sonoros centrales (C), este Digital Sound Projector crea un verdadero sonido surround de 5.1 canales que le hace sentirse como si tuviera verdaderamente altavoces de sonido surround en su habitación.

Siéntese y disfrute del sonido de este sencillo, pero elegante, Digital Sound Projector.

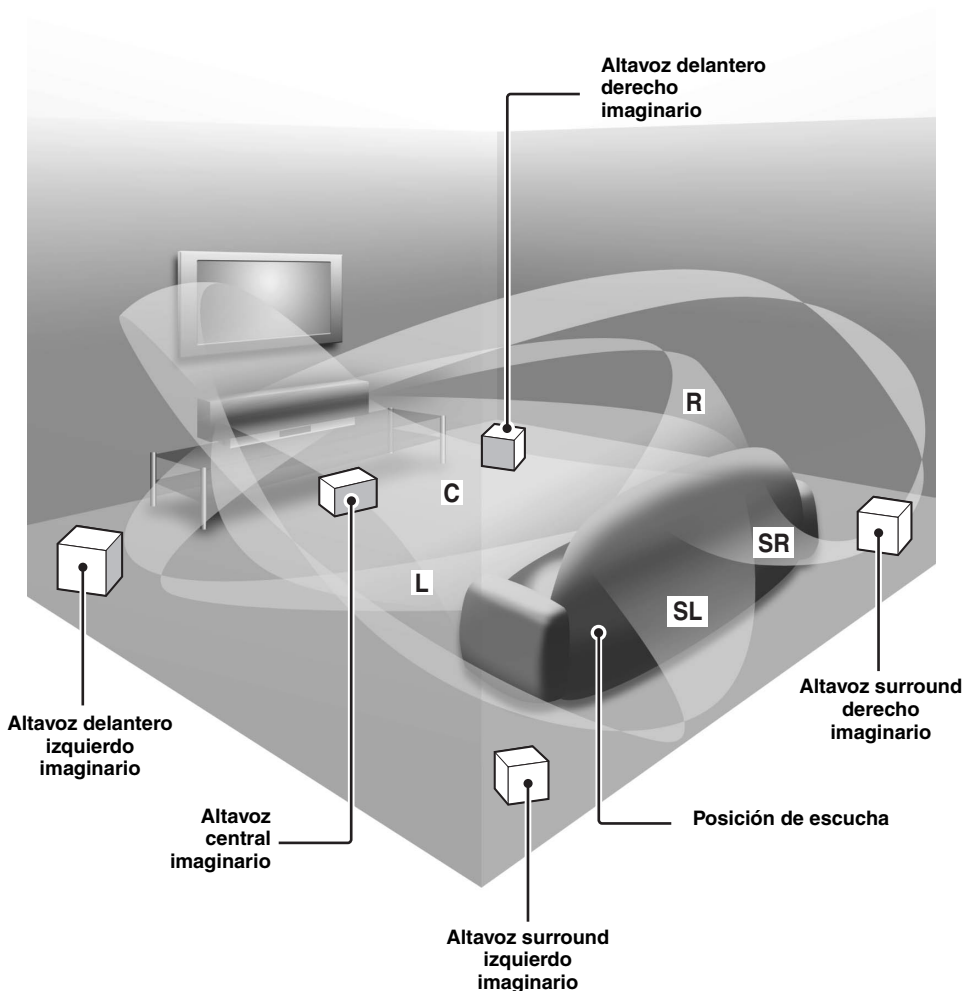

Características

Digital Sound Projector™

La tecnología Digital Sound Projector permite a una sola unidad controlar múltiples canales de sonido para generar un sonido surround multicanal, eliminando los altavoces satélite y el cableado asociado normalmente con sistemas de sonido surround convencionales. Esta unidad también emplea los modos de haces que le permiten disfrutar del sonido surround (5 Beam, Stereo plus 3 Beam, 3 Beam y My Surround), la reproducción estéreo de 2 y 5 canales, y My Beam.

My Surround

Además de los modos de haces mencionados más arriba, esta unidad está equipada con el modo de haz My Surround que le permite disfrutar del sistema surround hasta en lugares de escucha pequeños.

My Beam

Esta unidad emplea My Beam que asegura un sonido claro en un ambiente ruidoso. Puede ajustar el ángulo del haz manualmente o automáticamente utilizando el mando a distancia suministrado a 45° como máximo hacia la derecha o hacia la izquierda.

Cinema DSP

Esta unidad emplea la tecnología Cinema DSP desarrollada por Yamaha Electronics Corp. para que usted pueda disfrutar de películas en casa con todo el impacto de sonido dramático del original.

HDMI™ (Interfaz multimedia de alta definición)

- ◆ Interfaz HDMI para obtener vídeo estándar, realzado o de alta definición (incluyendo transmisión de señales de vídeo de 1080p) y también audio digital multicanal basado en HDCP.
- ◆ Conexiones sencillas y fáciles con componentes externos soportados por HDMI.
- ◆ Enlace funcional con un TV compatible con control HDMI
- ◆ Escalado ascendente de vídeo analógico 480i (NTSC)/576i (PAL) o 480p (NTSC)/576p (PAL) a 720p o 1080i

Mando a distancia versátil

El mando a distancia suministrado tiene códigos de mando a distancia preajustados para controlar el reproductor DVD, videograbadora y sintonizadores de TV por cable y de satélite digital conectados a esta unidad. Además, el mando a distancia dispone de la función macro para que usted pueda hacer una serie de operaciones pulsando un solo botón.

AUTO SETUP (IntelliBeam)

Esta unidad emplea la tecnología de optimización automática de haz sonoro y acústica con la ayuda del micrófono IntelliBeam suministrado. Puede evitar los molestos ajustes de los altavoces basados en el oído y lograr ajustes del haz sonoro muy precisos que se adaptan mejor a su ambiente de escucha.

Compatibilidad con las tecnologías más recientes

Esta unidad emplea decodificadores compatibles con Dolby Digital, DTS, Dolby Pro Logic, Dolby Pro Logic II, DTS Neo:6, realzador de música y Neural Surround.

- ◆ **Dolby Digital**
Éste es el formato de señal de audio estándar usado en varios medios digitales tales como DVD, Blu-ray y HD DVD. Esta tecnología surround ofrece audio digital de alta calidad en hasta 5.1 canales discretos para producir un efecto direccional más real.
- ◆ **DTS**
Éste es el formato de señal de audio estándar usado en varios medios digitales tales como DVD, Blu-ray y HD DVD. Esta tecnología surround ofrece audio digital de alta calidad en hasta 5.1 canales discretos para producir un efecto direccional más real.
- ◆ **Dolby Pro Logic**
Esta sofisticada tecnología de decodificación de matriz convierte el audio de cualquier fuente de 2 canales en 5.1 canales de reproducción de ancho de banda completo, mejorando el sonido surround.
- ◆ **Dolby Pro Logic II**
Ésta es una versión rediseñada de Dolby Pro Logic que emplea 2 canales surround estéreo, un altavoz de subgraves y una lógica de control muy mejorada. Esta tecnología mejorada ofrece un campo de sonido excepcionalmente estable que simula 5.1 canales mucho mejores que los originales Dolby Pro Logic.
- ◆ **DTS Neo:6**
Esta tecnología decodifica las fuentes de 2 canales convencionales para reproducir 6 canales, permitiendo reproducir canales de gama completa con separación más alta. Los modos Music y Cinema están disponibles para reproducir fuentes de música y cine respectivamente.
- ◆ **Realzador de música** para mejorar la calidad del sonido de los artefactos de compresión tales como el formato MP3.
- ◆ **Decodificador Neural Surround** (Modelos de EE.UU. y Canadá solamente)

Sofisticado sintonizador de FM

- ◆ Sintonización aleatoria y directa de 40 emisoras presintonizadas
- ◆ Sintonización automática de emisoras presintonizadas
- ◆ Capacidad para el sistema de datos de radio (Modelo de Europa solamente)

XM™ Satellite Radio

(Modelos de EE.UU. y Canadá solamente)

- ◆ Capacidad de sintonización XM Satellite Radio (usando XM Mini-Tuner Dock y una antena vendidos separadamente por XM Satellite Radio)
- ◆ Decodificador Neural Surround para reproducir el contenido XM HD de las emisiones XM Satellite Radio en múltiples canales y producir un sonido surround completo.
- ◆ Capacidad de visualización de información XM Satellite Radio

Capacidad para controlar iPod™

(Modelos de EE.UU., Canadá y Australia solamente)

- ◆ Terminal DOCK para conectar un acoplador universal Yamaha iPod (como el YDS-10, vendido separadamente) que soporta iPod (Click and Wheel), iPod nano y iPod mini
- ◆ Capacidad de visualización de información de reproducción
- ◆ Capacidad de carga de la batería

IntelliBeam

El logotipo “IntelliBeam” y “IntelliBeam” son marcas de fábrica de YAMAHA Corporation.



El logotipo “CINEMA DSP” y “Cinema DSP” son marcas registradas de YAMAHA Corporation.



Fabricado bajo licencia de Dolby Laboratories. “Dolby”, “Pro Logic” y el símbolo de la doble D son marcas registradas de Dolby Laboratories.



“DTS” y “Neo:6” son marcas registradas de DTS, Inc.

HDMI

“HDMI”, el logotipo “HDMI” y “High-Definition Multimedia Interface” son marcas de fábrica o marcas registradas de HDMI Licensing LLC.



Fabricado bajo licencia de I Ltd. Solicitud de patentes en todo el mundo.

El logotipo “1” y “Digital Sound Projector™” son marcas comerciales de I Ltd.



TruBass, SRS y el símbolo “(●)” son marcas registradas de SRS Labs, Inc. La tecnología TruBass se incorpora con licencia de SRS Labs, Inc.



EUPHONY™ es una marca de fábrica de DiMAGIC Co., Ltd.

Uso de este manual

Notas

- Este manual describe cómo conectar y utilizar esta unidad. Para conocer detalles de la utilización de componentes externos, consulte los manuales del propietario suministrados con cada componente.
- Las operaciones de este manual usan teclas del mando a distancia suministrado con esta unidad, a menos que se indique lo contrario.
- * indica un consejo para su utilización.
- Este manual se imprime antes de la producción. Los diseños y las especificaciones están sujetos a cambios por motivo de mejoras, etc. Si hay diferencias entre el manual y el producto, el producto tiene prioridad.

1 Instale esta unidad en su sala de escucha.

Vea “Instalación” en la página 17.



2 Conecte esta unidad a su TV y otros componentes externos.

Vea “Conexiones” en la página 20.



3 Prepare el mando a distancia y encienda esta unidad.

Vea “Preparativos” en la página 32.



4 Ejecute AUTO SETUP.

Vea “AUTO SETUP (IntelliBeam)” en la página 37.



5 Reproduzca una fuente.

Vea “Reproducción” en la página 47.



6 Cambie los modos de haz y/o los ajustes CINEMA DSP.

Vea “Disfrute del sonido surround” en la página 56.



Si quiere hacer configuraciones y ajustes adicionales

7 Ejecute MANUAL SETUP para hacer ajustes finos y/o poner los códigos del mando a distancia.

Vea “MANUAL SETUP” en la página 76 y “Funciones del mando a distancia” en la página 103.

Accesorios suministrados

Verifique que ha recibido todos los componentes siguientes.

Mando a distancia (x1)

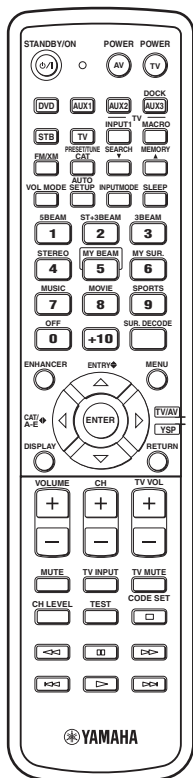

(Modelos de EE.UU. y Canadá)

Fiadores (x4)

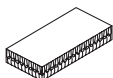

Abrazadera de cable (x1)

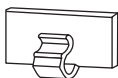

Micrófono IntelliBeam (x1)

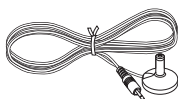

Soporte de cartón para micrófono (x1)

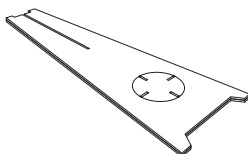

Cable óptico (x1)

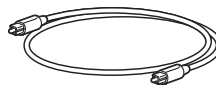

Cable de audio digital con clavijas (x1)

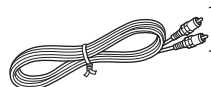

(Naranja)

Cable de audio con clavijas (x1)

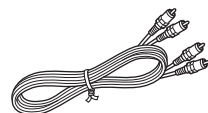

(Blanco/Rojo)

GUÍA DE REFERENCIA (iPod/XM Radio) (x1)

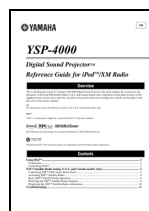

(Modelos de EE.UU., Canadá y Australia solamente)

Pilas (x2) (AA, R6, UM-3)

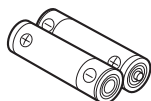

Antena de FM interior (x1)

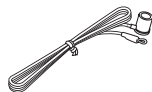

DVD de demostración (x1)

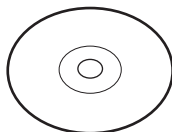

Cable de vídeo OSD* con clavijas (x1)

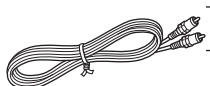

(Amarillo)

* OSD: visualización en pantalla

GUÍA RÁPIDA DE REFERENCIA

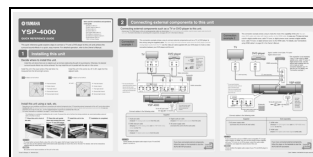

* El número de idiomas ofrecidos cambia dependiendo del modelo.

Cable de alimentación de CA (x1)

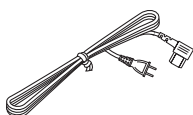

Panel delantero

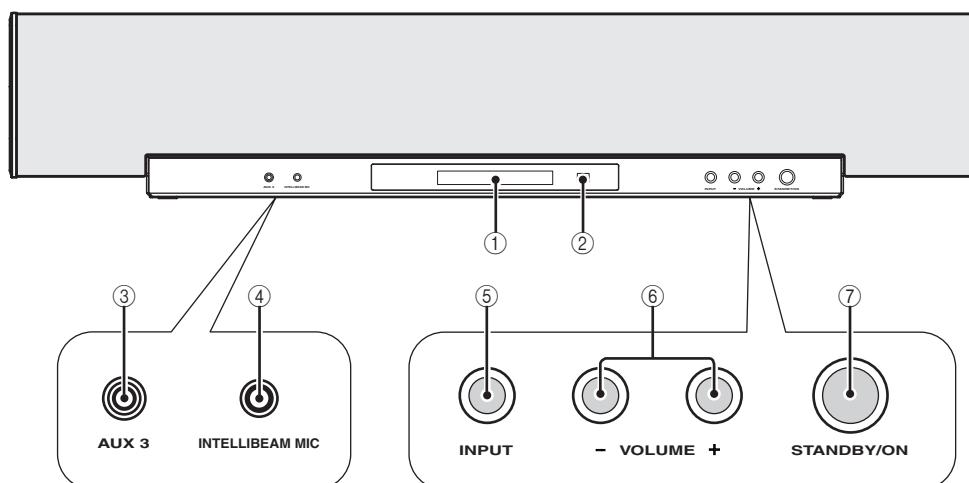

① Visualizador del panel delantero

Muestra información del estado de funcionamiento de esta unidad.

② Sensor de mando a distancia

Recibe señales infrarrojas del mando a distancia.

③ Jack de entrada AUX 3

Conecte su reproductor de audio portátil (vea la página 27).

④ Jack INTELLIBEAM MIC

Conecte el micrófono IntelliBeam suministrado para AUTO SETUP (vea la página 38).

⑤ INPUT

Pulse repetidamente para cambiar entre fuentes de entrada (vea la página 47).

Da salida a un tono de prueba para experimentar el haz de sonido (vea la página 98).

⑥ VOLUME +/-

Controla el nivel de sonido de todos los canales de audio (vea la página 49).

⑦ STANDBY/ON

Conecta la alimentación de esta unidad o la pone en el modo de espera (vea la página 33).

Notas

- Cuando encienda esta unidad, oír un ruido seco y pasarán de 4 a 5 segundos antes de que se reproduzca sonido.
- En el modo de espera, esta unidad consume un poco de energía para recibir señales infrarrojas del mando a distancia o para buscar señales HDMI.

Visualizador del panel delantero

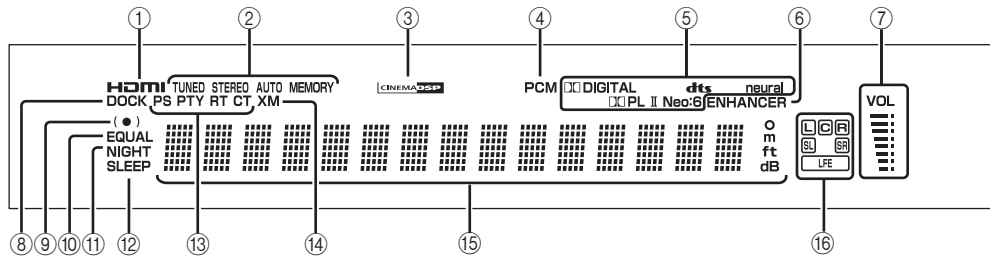

① Indicador HDMI

Se enciende cuando la señal de la fuente de entrada seleccionada se introduce por los jacks HDMI IN.

② Indicadores TUNER

FM: Se enciende cuando esta unidad recibe una emisora de FM.
XM: MEMORY parpadea durante la operación de presintonización de XM (Modelos de EE.UU. y Canadá solamente).

③ Indicador CINEMA DSP

Se enciende cuando se selecciona un programa de campo acústico (vea la página 67).

④ Indicador PCM

Se enciende cuando esta unidad reproduce señales de audio digital PCM (modulación por codificación de impulsos).

⑤ Indicadores de decodificador

Se enciende cuando funciona el decodificador correspondiente (vea la página 58).

Nota

El decodificador neural está disponible para los Modelos de EE.UU. y Canadá solamente

⑥ Indicador ENHANCER

Se enciende cuando se selecciona el realzador de música (vea la página 70).

⑦ Indicador del nivel del sonido

Visualiza el nivel actual del sonido.

⑧ Indicador DOCK

(Modelos de EE.UU., Canadá y Australia solamente)

Se enciende cuando su iPod (Click and Wheel), iPod nano o iPod mini está conectado a esta unidad a través del terminal DOCK de esta unidad.

⑨ Indicador SRS TruBass

Se enciende cuando está encendido TruBass (vea la página 84).

⑩ Indicador EQUAL

Se enciende cuando se selecciona el mismo modo de volumen del TV (vea la página 71).

⑪ Indicador NIGHT

Se enciende cuando se selecciona uno de los realzadores de escucha nocturna (vea la página 71).

⑫ Indicador SLEEP

Se enciende cuando el temporizador para dormir está ajustado (vea la página 72).

⑬ Indicadores del sistema de datos de radio (Modelo de Europa solamente)

Muestra el estado actual del sistema de datos de radio.

⑭ Indicador XM

(Modelos de EE.UU. y Canadá solamente)

Se enciende cuando XM está seleccionado como fuente de entrada

⑮ Visualizador de información múltiple

Muestra información con caracteres alfanuméricos cuando usted ajusta los parámetros de esta unidad.

⑯ Indicadores de canales de entrada

Muestran información cuando usted ajusta los parámetros de esta unidad. El componente de canal de la señal de entrada digital actual se visualiza (vea la página 58).



Puede ajustar el brillo y la visualización del visualizador del panel delantero utilizando el parámetro F.DISPLAY SET en MANUAL SETUP (vea la página 88).

Panel trasero

La ilustración de abajo muestra el panel trasero de los modelos de EE.UU. y Canadá.

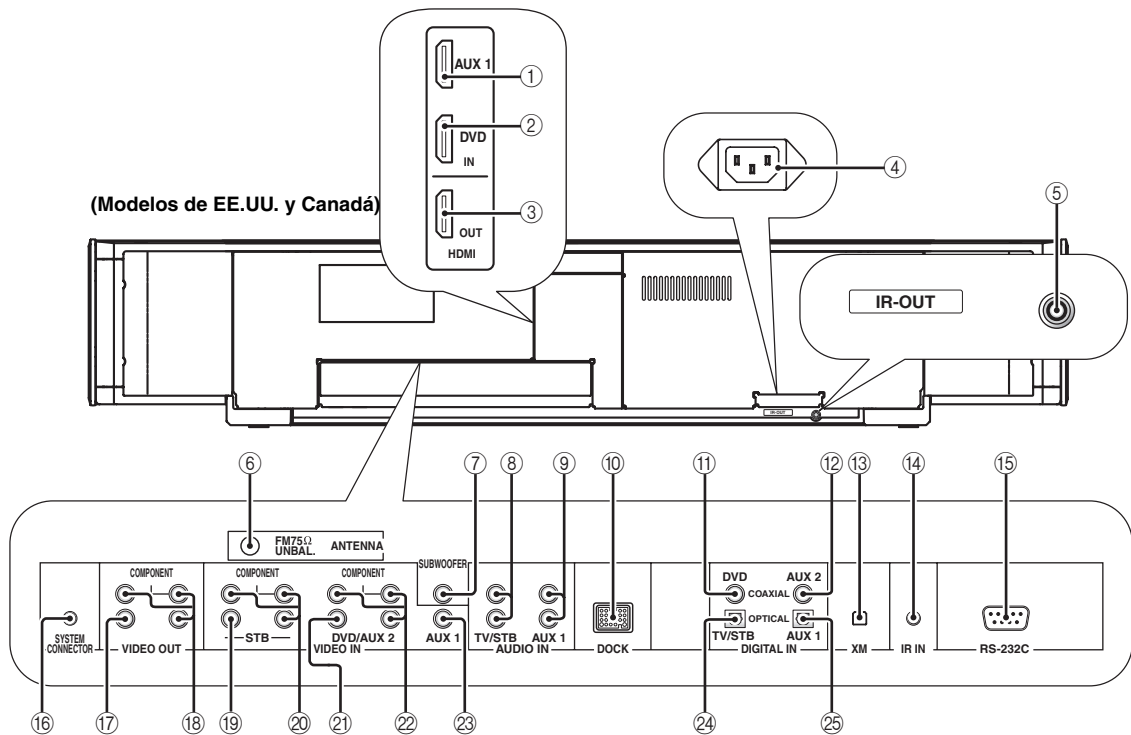

① Jack AUX 1 HDMI IN

Conecte su sintonizador de satélite digital, sintonizador de TV por cable, sintonizador digital de ondas del aire o consola de videojuegos a través de una conexión HDMI (vea la página 22).

② Jack DVD HDMI IN

Conecte su reproductor DVD a través de una conexión HDMI (vea la página 22).

③ Jack HDMI OUT

Conecte al jack HDMI IN de su componente HDMI, tal como un TV o un proyector conectado a esta unidad (vea la página 22).

④ AC IN

Conecte el cable de alimentación de CA suministrado (vea la página 31).

⑤ Terminal IR-OUT

Éste es un terminal de expansión de control para uso comercial solamente (vea la página 30).

⑥ Jack ANTENNA

Conecte la antena de FM (vea la página 30).

⑦ Jack SUBWOOFER

Conecte su altavoz de subgraves (vea la página 29).

⑧ Jacks TV/STB AUDIO IN

Conecte su TV, sintonizador de satélite digital o sintonizador de TV por cable a través de una conexión analógica (vea las páginas 23 y 25).

⑨ Jacks AUX 1 AUDIO IN

Conecte un componente externo a través de una conexión analógica (vea la página 24).

⑩ Terminal DOCK (Modelos de EE.UU., Canadá y Australia solamente)

Conecte el acoplador universal Yamaha iPod (como el YDS-10, vendido separadamente) (vea la página 2 en la Guía de referencia).

⑪ Jack DVD COAXIAL DIGITAL IN

Conecte su reproductor DVD a través de una conexión digital coaxial (vea la página 24).

⑫ Jack AUX 2 COAXIAL DIGITAL IN

Conecte un componente externo a través de una conexión digital coaxial (vea la página 28).

13 Jack de antena XM**(Modelos de EE.UU. y Canadá solamente)**

Conecte su XM Mini-Tuner Dock (vendido separadamente) (vea la página 5 en la Guía de referencia).

14 Terminal IR IN

Éste es un terminal de expansión de control para uso comercial solamente (vea la página 30).

15 Terminal RS-232C

Éste es un terminal de expansión de control para uso comercial solamente (vea la página 30).

16 Terminal SYSTEM CONNECTOR**(Modelos de EE.UU. y Canadá solamente)**

Úselo para conectar un altavoz de subgraves Yamaha equipado con un terminal SYSTEM CONNECTOR a esta unidad.

17 Jack VIDEO OUT

Conecte al jack de entrada de vídeo de su TV mediante una conexión de vídeo analógico compuesto para visualizar la OSD de esta unidad (vea la página 23).

18 Jacks COMPONENT VIDEO OUT

Conecte los jacks de entrada de vídeo de su TV mediante una conexión de vídeo analógico componente para visualizar la OSD de esta unidad (vea la página 23).

19 Jacks STB VIDEO IN

Conecte un sintonizador de satélite digital o sintonizador de TV por cable a través de una conexión de vídeo analógico compuesto (vea las páginas 25 a 26).

20 Jacks STB COMPONENT VIDEO IN

Conecte un sintonizador de satélite digital o sintonizador de TV por cable a través de una conexión de vídeo analógico componente (vea las páginas 25 a 26).

21 Jacks DVD/AUX 2 VIDEO IN

Conecte un reproductor/grabadora DVD o un componente externo a través de una conexión de vídeo analógico compuesto (vea las páginas 24 y 28).

22 Jacks DVD/AUX 2 COMPONENT VIDEO IN

Conecte un reproductor/grabadora DVD o un componente externo a través de una conexión de vídeo analógico componente (vea las páginas 24 y 28).

23 Jacks AUX 1 VIDEO IN

Conecte un componente externo a través de una conexión de vídeo analógico compuesto (vea la página 28).

24 Jack TV/STB OPTICAL DIGITAL IN

Conecte su TV, sintonizador de satélite digital o sintonizador de TV por cable a través de una conexión digital óptica (vea las páginas 23 y 25).

25 Jack AUX 1 OPTICAL DIGITAL IN

Conecte un componente externo a través de una conexión digital óptica (vea la página 28).

Mando a distancia (excepto para los modelos de Europa, Australia, Asia y Corea)

Esta sección describe las funciones del mando a distancia utilizado para controlar esta unidad. Algunos botones marcados con un asterisco (*) comparten funciones comunes entre los modos de operación YSP y TV/AV (29).



También puede controlar otros componentes con el mando a distancia una vez establecidos los códigos de mando a distancia apropiados. Vea "Control de otros componentes" en la página 104 para conocer detalles.

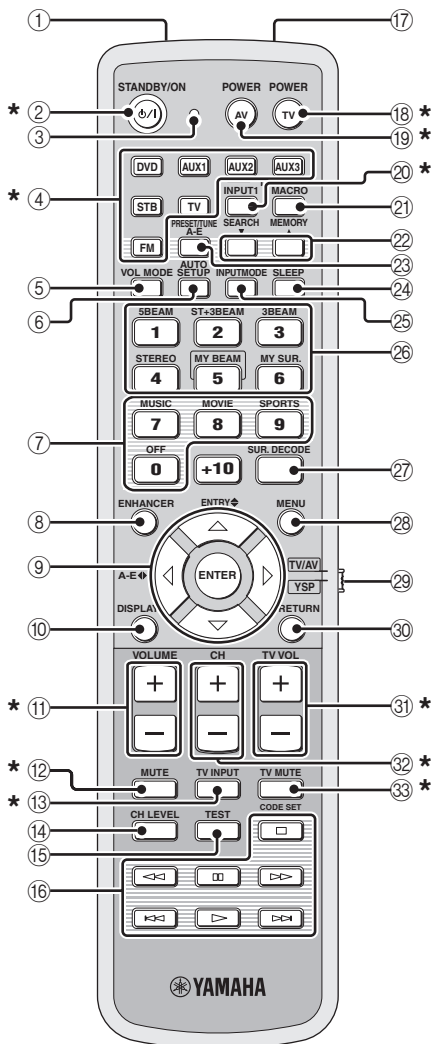

① Ventana de infrarrojos

Da salida a las señales de control infrarrojas. Apunte esta ventana al componente que quiera controlar.

② STANDBY/ON

Conecta la alimentación de esta unidad o la pone en el modo de espera (vea la página 33).

③ Indicador de transmisión

Se enciende cuando se emiten señales de control infrarrojas.

④ Botones selectores de entrada

Se usa para seleccionar una fuente de entrada (DVD, AUX1, AUX2, AUX3, STB, TV o FM).

⑤ VOL MODE

Enciende o apaga los modos de volumen (vea la página 71).

⑥ AUTO SETUP

Para entrar en el modo AUTO SETUP (vea la página 37).

⑦ Botones de programas CINEMA DSP

Seleccionan los programas CINEMA DSP (vea la página 65).

⑧ ENHANCER

Enciende o apaga el realzador de música (vea la página 70).

⑨ Botones del cursor $\triangle / \nabla / \leftarrow / \rightarrow$, ENTER

Seleccionan y ajusta elementos SET MENU.

⑩ DISPLAY

Visualiza información de la señal de entrada seleccionada.

⑪ VOLUME +/-

Aumenta o disminuye el nivel de sonido de esta unidad (vea la página 49).

⑫ MUTE

Silencia el sonido. Púlselo de nuevo para reponer la salida de audio al nivel de sonido anterior (vea la página 49).

⑬ TV INPUT

Cambia entre las fuentes de entrada en el TV (vea la página 104).

⑭ CH LEVEL

Ajusta el nivel de sonido de cada altavoz (vea la página 91).

⑮ TEST

Da salida a un tono de prueba cuando se ajusta el nivel de salida de cada canal (vea la página 90).

16 Botones de control de reproductor DVD/ videograbadora

Controla su reproductor DVD o videograbadora (vea las páginas 105 y 106).

17 Micrófono My Beam

Recoge los tonos de prueba de esta unidad cuando se usa la función de autoajuste My Beam (vea la página 63).

18 TV POWER

Conecta la alimentación de su TV o la pone en el modo de espera (vea la página 104).

19 AV POWER

Conecta la alimentación del componente seleccionado o la pone en el modo de espera (vea las páginas 105 y 106).

20 INPUT1

Cambia la fuente de entrada en su TV (vea la página 104).

21 MACRO

Se usa para establecer el macro del TV (vea la página 107).

22 /▲

Cambia el número de emisora presintonizada (1 a 8) cuando esta unidad recibe una emisora de FM (vea la página 54).

23 A-E

Cambia el grupo de emisoras presintonizadas (A a E) cuando esta unidad recibe una emisora de FM (vea la página 54).

24 SLEEP

Ajusta el temporizador para dormir (vea la página 72).

25 INPUTMODE

Cambia entre los modos de entrada (AUTO, DTS y ANALOG) (vea la página 93).

26 Botones del modo de haz

Cambian los ajustes del modo del haz (vea las páginas 56, 62 y 63).

27 SUR. DECODE

Selecciona el modo de sonido surround para la reproducción (vea la página 59).

28 MENU

Visualiza el menú de preparación en el monitor de su TV (vea las páginas 39 y 77).

29 Selector del modo de operación

Selecciona el modo de operación de esta unidad. Seleccione YSP cuando utilice esta unidad y seleccione TV/AV cuando utilice su TV u otros componentes AV.

30 RETURN

Selecciona los ajustes del temporizador para dormir, o para volver a la pantalla SET MENU anterior.

31 TV VOL +/-

Ajusta el nivel de sonido de su TV (vea la página 104).

32 CH +/-

Cambia los canales de su TV, sintonizador de satélite digital, sintonizador de TV por cable o videograbadora (vea las páginas 104 y 106).

33 TV MUTE, CODE SET

Silencia la salida de audio de su TV (vea la página 104). Pone los códigos del mando a distancia (vea la página 103).

Nota

Las funciones 22 y 23 sólo están disponibles cuando las emisoras FM están presintonizadas.

Esta sección describe las funciones del mando a distancia utilizado para controlar FM, sistema de datos de radio o iPod cuando el modo TV/AV está seleccionado con el selector del modo de operación (7). Note que los controles del sistema de datos de radio están disponibles para el modelo de Europa solamente, y los controles de iPod para Australia solamente.

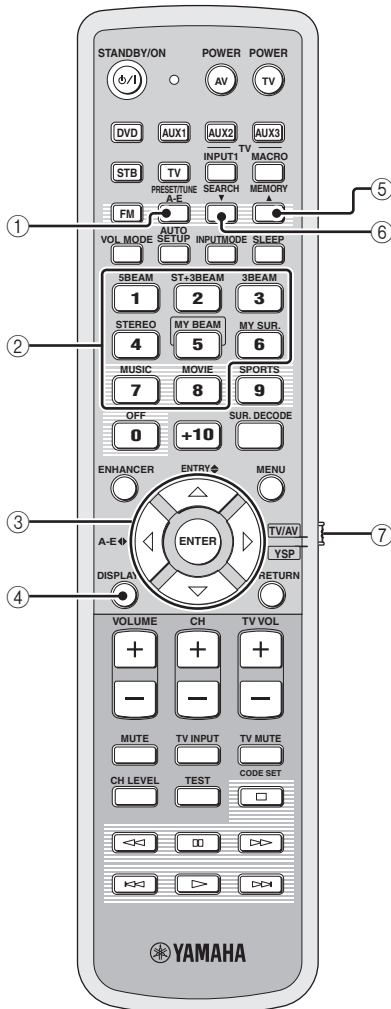

① **PRESET/TUNE**

FM: Cambia entre el modo de búsqueda de presintonías y el modo de búsqueda de frecuencias (vea las páginas 51 a 54).

② **Botones numéricos**

FM: Introducen números.

③ **Botones del cursor** \triangle / ∇ / \triangleleft / \triangleright , **ENTER**

FM: Use ENTRY \blacklozenge (\triangle / ∇) para cambiar el número de la emisora presintonizada (1 a 8) o el nivel de frecuencia (vea las páginas 51 a 54). Use A-E \blacktriangleleft (\triangleleft / \triangleright) para cambiar el grupo de emisoras presintonizadas (A a E) (vea las páginas 53 y 54). Use ENTER para confirmar la entrada de más arriba.



Estas funciones también están disponibles cuando esta unidad está recibiendo el sistema de datos de radio (vea la página 54) o reproduciendo su iPod (vea la página 2 en la Guía de referencia).

④ **DISPLAY**

Sistema de datos de radio y iPod: Visualiza información cuando esta unidad está recibiendo el sistema de datos de radio (vea la página 54) o reproduciendo su iPod (vea la página 2 en la Guía de referencia).

⑤ **MEMORY**

FM: Guarda las emisoras presintonizadas (vea las páginas 52 y 53).



Esta función también está disponible cuando esta unidad está recibiendo el sistema de datos de radio (vea la página 54).

⑥ **SEARCH**

FM: Cambia entre sintonización automática y manual (vea la página 51).

⑦ **Selector del modo de operación**

Selecciona el modo de operación de esta unidad.

Seleccione YSP cuando utilice esta unidad y seleccione TV/AV cuando utilice su TV u otros componentes AV.

Mando a distancia (Modelos de EE.UU. y Canadá)

Esta sección describe las funciones del mando a distancia utilizado para controlar esta unidad. Algunos botones marcados con un asterisco (*) comparten funciones comunes entre los modos de operación YSP y TV/AV (29).



También puede controlar otros componentes con el mando a distancia una vez establecidos los códigos de mando a distancia apropiados. Vea "Control de otros componentes" en la página 104 para conocer detalles.

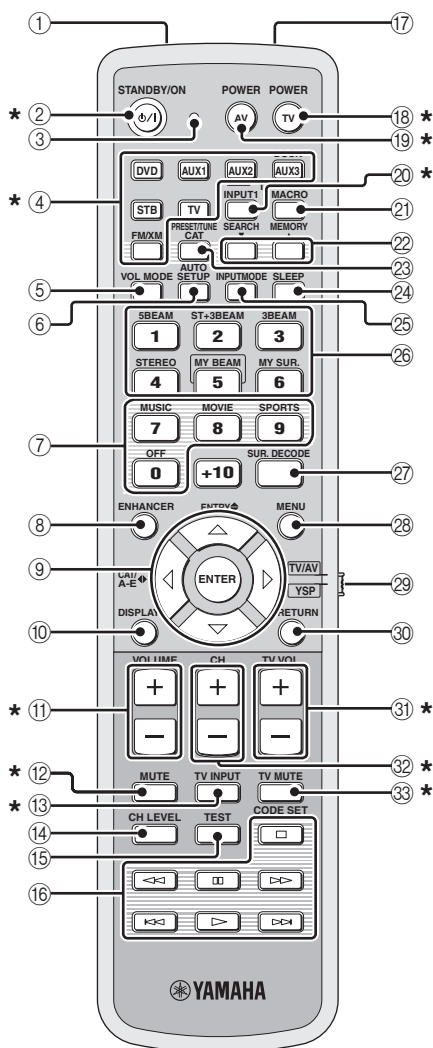

① Ventana de infrarrojos

Da salida a las señales de control infrarrojas. Apunte esta ventana al componente que quiera controlar.

② STANDBY/ON

Conecta la alimentación de esta unidad o la pone en el modo de espera (vea la página 33).

③ Indicador de transmisión

Se enciende cuando se emiten señales de control infrarrojas.

④ Botones selectores de entrada

Se usa para seleccionar una fuente de entrada (DVD, AUX1, AUX2, AUX3/DOCK, STB, TV o FM/XM).

⑤ VOL MODE

Enciende o apaga los modos de volumen (vea la página 71).

⑥ AUTO SETUP

Para entrar en el modo AUTO SETUP (vea la página 37).

⑦ Botones de programas de campos sonoros

Seleccionan los programas de campos acústicos (vea la página 65).

⑧ ENHANCER

Enciende o apaga el realzador de música (vea la página 70).

⑨ Botones del cursor Δ / ∇ / \leftarrow / \rightarrow , ENTER

Seleccionan y ajusta elementos SET MENU.

⑩ DISPLAY

Visualiza información de la señal de entrada seleccionada.

⑪ VOLUME +/-

Aumenta o disminuye el nivel de sonido de esta unidad (vea la página 49).

⑫ MUTE

Silencia el sonido. Púlselo de nuevo para reponer la salida de audio al nivel de sonido anterior (vea la página 49).

⑬ TV INPUT

Cambia entre las fuentes de entrada en su TV (vea la página 104)

⑭ CH LEVEL

Ajusta el nivel de sonido de cada altavoz (vea la página 91).

⑮ TEST

Da salida a un tono de prueba cuando se ajusta el nivel de salida de cada canal (vea la página 90).

16 Botones de control de reproductor DVD/ videograbadora

Controla su reproductor DVD o videograbadora (vea las páginas 105 y 106).

17 Micrófono My Beam

Recoge los tonos de prueba de esta unidad cuando se usa la función de autoajuste My Beam (vea la página 63).

18 TV POWER

Conecta la alimentación de su TV o la pone en el modo de espera (vea la página 104).

19 AV POWER

Conecta la alimentación del componente seleccionado o la pone en el modo de espera (vea las páginas 105 y 106).

20 INPUT1

Cambia la fuente de entrada en su TV (vea la página 104).

21 MACRO

Se usa para establecer el macro del TV (vea la página 107).

22 /▲

Cambia el número de emisora presintonizada (1 a 8) cuando esta unidad recibe una emisora de FM o un canal XM (vea la página 54).

23 CAT

Cambia el grupo de emisoras presintonizadas (A a E) cuando esta unidad recibe una emisora de FM o un canal XM (vea la página 54).

24 SLEEP

Ajusta el temporizador para dormir (vea la página 72).

25 INPUTMODE

Cambia entre los modos de entrada (AUTO, DTS y ANALOG) (vea la página 93).

26 Botones del modo de haz

Cambian los ajustes del modo del haz (vea las páginas 56, 62 y 63).

27 SUR. DECODE

Selecciona el modo de sonido surround para la reproducción (vea la página 59).

28 MENU

Visualiza el menú de preparación en el monitor de su TV (vea las páginas 39 y 77).

29 Selector del modo de operación

Selecciona el modo de operación de esta unidad. Seleccione YSP cuando utilice esta unidad y seleccione TV/AV cuando utilice su TV u otros componentes AV.

30 RETURN

Selecciona los ajustes del temporizador para dormir, o para volver a la pantalla SET MENU anterior.

31 TV VOL +/-

Ajusta el nivel de sonido de su TV (vea la página 104).

32 CH +/-

Cambia los canales de su TV, sintonizador de satélite digital, sintonizador de TV por cable o videograbadora (vea las páginas 104 y 106).

33 TV MUTE, CODE SET

Silencia la salida de audio de su TV (vea la página 104). Pone los códigos del mando a distancia (vea la página 103).

Nota

Las funciones 22 y 23 sólo están disponibles cuando las emisoras FM/XM están presintonizadas.

Esta sección describe las funciones del mando a distancia utilizado para controlar FM, XM Satellite Radio o iPod cuando el modo TV/AV está seleccionado con el selector del modo de operación (7).

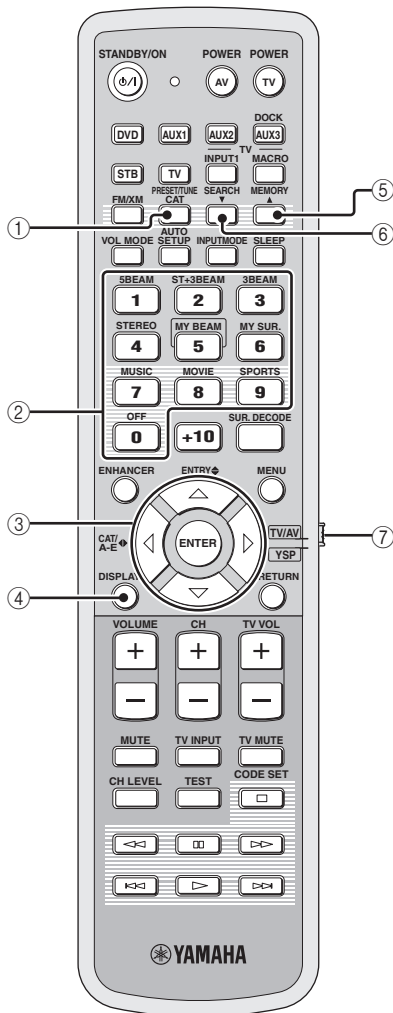

1 PRESET/TUNE

FM: Cambia entre el modo de búsqueda de presintonías y el modo de búsqueda de frecuencias (vea las páginas 51 a 54).

2 Botones numéricos

FM, XM: Introdúcen números.

3 Botones del cursor $\triangle / \nabla / \langle / \rangle$, ENTER

FM: Use ENTRY \blacklozenge (\triangle / ∇) para cambiar el número de la emisora presintonizada (1 a 8) o el nivel de frecuencia (vea las páginas 51 a 54). Use CAT/A-E \blacklozenge (\langle / \rangle) para cambiar el grupo de emisoras presintonizadas (A a E) (vea las páginas 53 y 54). Use ENTER para confirmar la entrada de más arriba.

XM: Use ENTRY \blacklozenge (\triangle / ∇) para seleccionar canales XM en el modo de búsqueda de todos los canales/ búsqueda de categoría, y para seleccionar el número del canal presintonizado (1 a 8) en el modo de búsqueda de presintonías. Use CAT/A-E \blacklozenge (\langle / \rangle) para seleccionar categorías XM en el modo de búsqueda de todos los canales/búsqueda de categoría, y para seleccionar el grupo de canales presintonizados (A a E) en el modo de búsqueda de presintonías. Use ENTER para confirmar la entrada de más arriba (vea las páginas 7 y 8 en la Guía de referencia).



Estas funciones también están disponibles cuando esta unidad está reproduciendo su iPod (vea la página 2 en la Guía de referencia).

4 DISPLAY

XM y iPod: Visualiza información cuando esta unidad está recibiendo un canal XM (vea la página 10 en la guía de referencia) o reproduciendo su iPod (vea la página 3 en la Guía de referencia).

5 MEMORY

FM: Guarda las emisoras presintonizadas (vea las páginas 52 y 53).

XM: Use para guardar las emisoras presintonizadas (vea la página 9 en la Guía de referencia).

6 SEARCH

FM: Cambia entre sintonización automática y manual (vea la página 51).

XM: Cambia entre los modos de búsqueda (búsqueda de todos los canales, búsqueda de categorías y búsqueda de presintonías (vea las páginas 7 y 8 en la Guía de referencia).

7 Selector del modo de operación

Selecciona el modo de operación de esta unidad.

Seleccione YSP cuando utilice esta unidad y seleccione TV/AV cuando utilice su TV u otros componentes AV.

Instalación

Esta sección describe un lugar de instalación adecuado para poner esta unidad usando una ménsula metálica para pared, una estantería o un soporte.

Dependiendo de su ambiente de instalación, las conexiones con componentes externos se pueden hacer antes de instalar esta unidad. Le recomendamos colocar y disponer todos los componentes, incluyendo esta unidad, para decidir qué procedimiento seguir en primer lugar. Especialmente, cuando hace una conexión a través de HDMI, le recomendamos hacer primero una conexión antes de la instalación (vea la página 22).

Antes de instalar esta unidad

Esta unidad crea sonido surround reflejando en las paredes de su habitación de escucha los haces sonoros proyectados. Los efectos de sonido surround producidos por esta unidad pueden no ser suficientes cuando ésta se instale en los lugares siguientes.

- Habitaciones con paredes no adecuadas para reflejar haces sonoros
- Habitaciones con paredes que absorben el sonido
- Habitaciones con medidas fuera de los márgenes siguientes: Anchura (3 a 7 m) x Altura (2 a 3,5 m) x Profundidad (3 a 7 m)
- Habitaciones con menos de 1,8 m entre la posición de escucha y esta unidad
- Habitaciones donde objetos tales como muebles obstruyan el camino de los haces sonoros
- Habitaciones con la posición de escucha próxima a paredes
- Habitaciones donde la posición de escucha no está frente a esta unidad



- Puede disfrutar del sonido surround seleccionando My Surround (vea la página 57) como modo del haz aunque su habitación de escucha pueda no satisfacer las condiciones de arriba (excepto cuando la posición de escucha no esté mirando directamente hacia la parte delantera de esta unidad).
- También puede disfrutar del sonido surround seleccionando la reproducción de 2 ó 5 canales (vea la página 62) o My Beam (vea la página 63) como modo del haz aunque su habitación de escucha pueda no satisfacer las condiciones de arriba.

Asegúrese de dejar un espacio de ventilación adecuado para que escape el calor. Deje un espacio de 5 cm como mínimo por encima o debajo de esta unidad.

Vista lateral

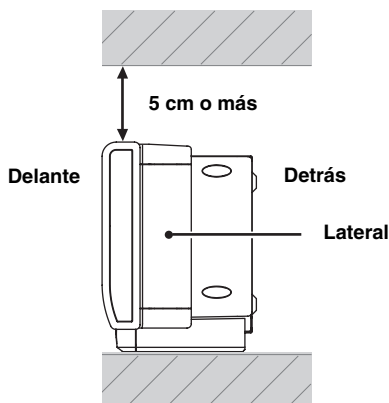

Notas

- No recomendamos poner esta unidad directamente en el suelo de su habitación de escucha. Instálela utilizando una ménsula metálica para pared, estantería o soporte.
- Esta unidad pesa 15,5 kg. Asegúrese de instalar esta unidad donde no se caiga debido a vibraciones como, por ejemplo, las de un terremoto, y donde no puedan alcanzarla los niños.
- Cuando utilice un TV de tubo de rayos catódicos (CRT), no instale esta unidad directamente encima de él.
- Esta unidad está blindada contra rayos magnéticos. Sin embargo, si la imagen en la pantalla de su TV se emborrona o distorsiona, recomendamos separar esta unidad de su TV.

Instalación de esta unidad

Instale esta unidad donde no haya obstáculos como, por ejemplo, muebles obstruyendo la trayectoria de los haces sonoros. De lo contrario no se obtendrán los efectos de sonido surround deseados.

Puede instalar esta unidad paralela a una pared o en una esquina.

Instalación en paralelo

Instale esta unidad en el centro exacto de la pared según se mide desde las esquinas derecha e izquierda.

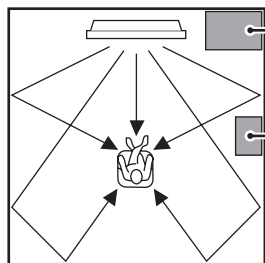

Instalación en esquina

Instale esta unidad en una esquina a un ángulo de 40° a 50° de las paredes adyacentes.

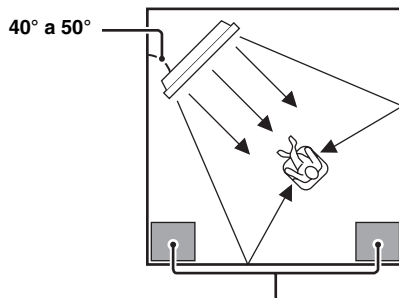

■ Ejemplos de instalación

Ejemplo 1

Instale esta unidad tan cerca del centro exacto de la pared como sea posible.

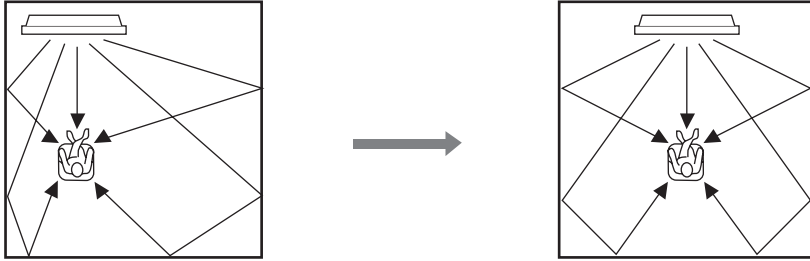

Ejemplo 2

Instale esta unidad para que los haces de sonido puedan ser reflejados por las paredes.

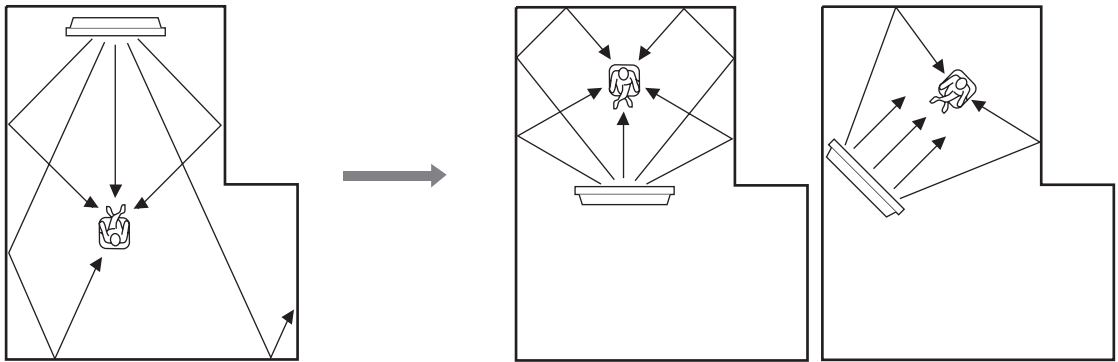

Ejemplo 3

Instale esta unidad tan cerca de la parte delantera exacta de su posición de escucha normal como sea posible

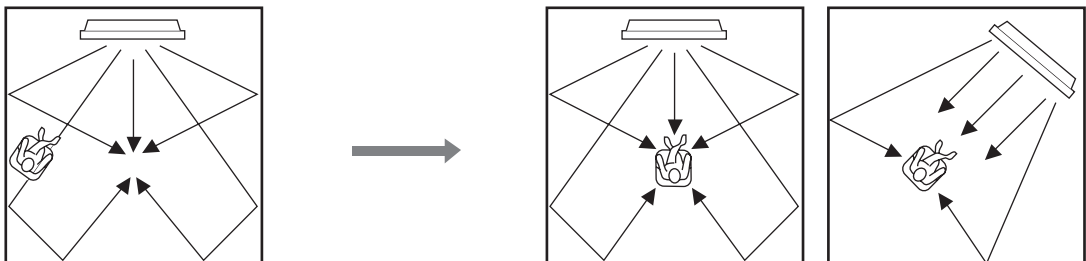

■ Utilizando una ménsula metálica para pared

Puede usar la ménsula metálica para pared opcional (como la SPM-K30) para montar esta unidad en la pared de su habitación de escucha.

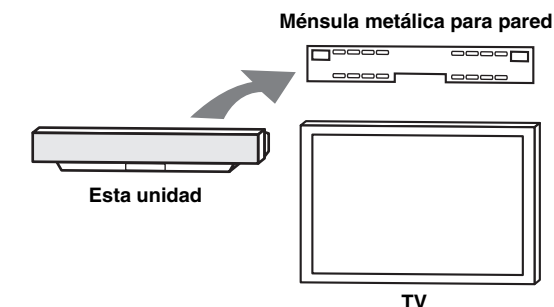

YSP-4000

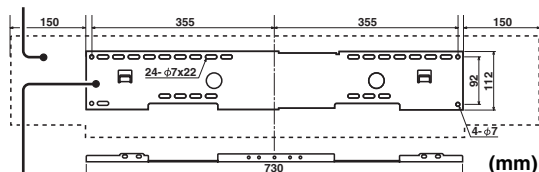

SPM-K30 (Opción)



Consulte las instrucciones suministradas con la ménsula metálica para conocer detalles de cómo colocarla en una pared o como colocar en ella esta unidad.

■ Utilizando un soporte

Puede montar su TV en un soporte colocado en una estantería de venta en el comercio para instalar esta unidad debajo del TV.

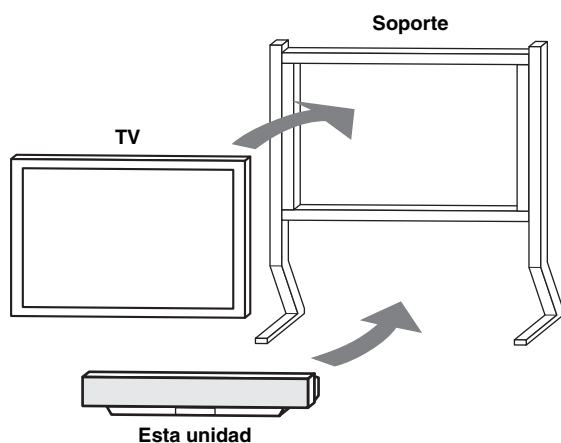

Consulte las instrucciones suministradas con el soporte para conocer detalles sobre cómo instalarlo o cómo montar el TV en el soporte.

■ Utilizando una estantería

En una estantería de venta en el comercio puede instalar esta unidad encima o debajo de su TV.

Cuando esta unidad se instale encima de su TV

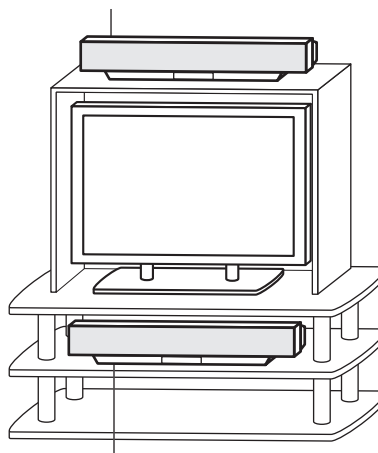

Cuando esta unidad se instale debajo de su TV

Nota

Asegúrese de que la estantería sea lo suficientemente grande como para permitir una ventilación adecuada alrededor de esta unidad (vea la página 17), y que pueda aguantar el peso de esta unidad y su TV.

■ Fijación de esta unidad

Pele la película de cada uno de los cuatro fiadores suministrados y luego asegúrelos en las cuatro esquinas inferiores de esta unidad y en la parte superior de la estantería, etc.

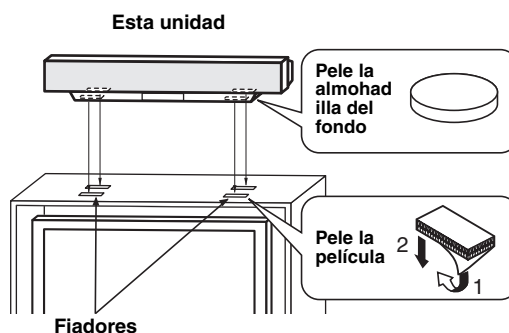

Notas

- No instale esta unidad sobre superficies inclinadas. Esta unidad se puede caer o causar heridas.
- Asegúrese de limpiar la superficie de la estantería, etc. antes de poner los fiadores. Colocar la cinta en una superficie sucia o húmeda reducirá la fuerza adhesiva de la cinta y la unidad podría caerse.

Conexiones

Esta unidad está equipada con los tipos siguientes de jack/terminal de entrada/salida de audio/vídeo:

Para entrada de audio

- 2 jacks de entrada digital óptica
- 2 jacks de entrada digital coaxial
- 2 juegos de jacks de entrada analógica
- 1 Terminal de acoplador universal (Modelos de EE.UU., Canadá y Australia solamente)

Para entrada de audio/vídeo

- 2 jacks de entrada HDMI

Para entrada de vídeo

- 3 jacks de entrada de vídeo compuesto
- 2 juegos de jacks de entrada de vídeo componente

Use estos jacks/terminales para conectar componentes externos tales como su TV, reproductor DVD, videograbadora, sintonizador de satélite digital, sintonizador de TV por cable, sintonizador digital de ondas del aire, reproductor de audio portátil, consola de videojuegos e iPod. Además, conectando un altavoz de subgraves a esta unidad, usted puede disfrutar de sonidos graves reforzados. Para conocer detalles sobre cómo conectar los varios tipos de componentes externos a esta unidad, vea las páginas 22 a 29.

PRECAUCIÓN

- No conecte esta unidad ni otros componentes a la red eléctrica hasta completar la conexión entre todos los componentes.
- Desenchufe el cable de alimentación de CA antes de cambiar conexiones o mover o limpiar esta unidad.

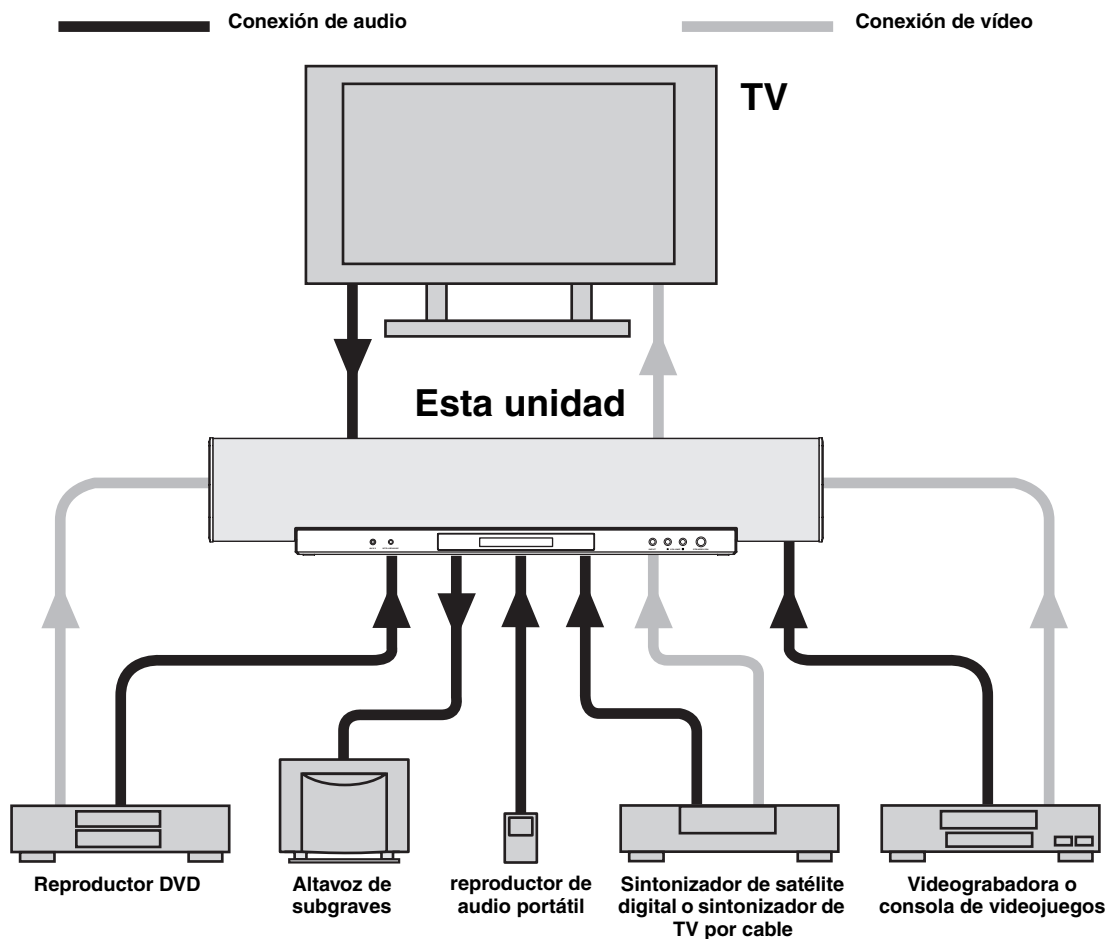

Antes de conectar componentes

■ Cables utilizados para las conexiones

Audio/Vídeo

A Cable HDMI

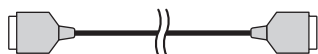

Audio

1 Cable de audio con clavijas (suministrado)

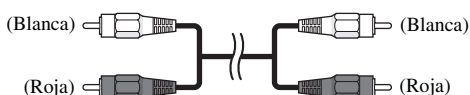

2 Cable óptico (suministrado)

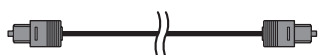

3 Cable de audio digital con clavijas (suministrado)

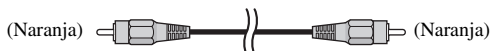

4 Cable con miniclavija estéreo de 3,5 mm

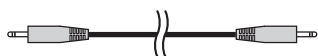

5 Cable de altavoz de subgraves

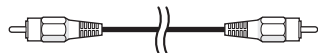

Vídeo

1 Cable de vídeo OSD con clavijas (suministrado) / cable de audio con clavijas



2 Cable de vídeo componente con clavijas

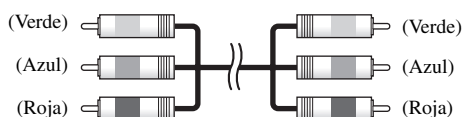

■ Notas sobre la conexión del cable óptico

- Quite la tapa antes de conectar el cable óptico. Cuando no use el cable óptico, asegúrese de volver a poner la tapa en su lugar.
- Cuando inserte el cable en el jack digital óptico, asegúrese de insertarlo en el sentido correcto.

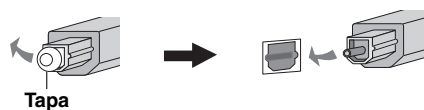

■ Fijación de cables

Para impedir que los cables se desenchufen, coloque la abrazadera de cables suministrada con el lado abierto hacia arriba, colóquela en el panel trasero de esta unidad, en un lugar apropiado, y fije los cables en la abrazadera.

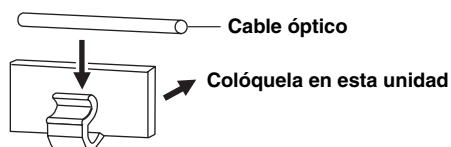

■ Información activada HDMI™

Señales de audio

Fuente de entrada	Tipo de señal de audio
Vídeo de DVD	Dolby Digital, DTS, PCM
Audio de DVD	2 canales estéreo (hasta 96 kHz/24 bits)
Blu-ray Disc HD DVD	Dolby Digital, DTS, PCM

Notas

- Cuando se reproduzca un DVD de audio con protección contra la copia CPPM, las señales de vídeo y audio tal vez no salgan dependiendo del tipo de reproductor DVD.
- Esta unidad no es compatible con componentes incompatibles con HDCP HDMI o DVI.



- Le recomendamos usar un cable HDMI de menos de 5 metros, que tenga impreso el logotipo HDMI.
- Use un cable de conversión (jack HDMI ↔ jack DVI-D) para conectar esta unidad a otros componentes DVI.

■ Orden de prioridad para las señales de entrada de audio

Cuando entran simultáneamente múltiples tipos de señales de audio desde un solo componente, esta unidad reproducirá las señales de audio con la prioridad siguiente: HDMI → Digital → Analógica

Los jacks de entrada siguientes se asignan a las fuentes de entrada correspondientes de forma predeterminada:

Entrada Jack Fuente	HDMI	Digital	Analógico
TV/STB		✓	✓
DVD	✓	✓	
AUX 1	✓	✓	✓
AUX 2		✓	
AUX 3			✓

Conexiones usando cables HDMI

Esta unidad está equipada con 2 jacks de entrada HDMI y 1 jack de salida HDMI. Si su TV y otros componentes tienen jacks HDMI, use cables HDMI para simplificar y facilitar las conexiones, y podrá omitir los procedimientos de conexión de las páginas 23 a 26. Si su TV tiene un sintonizador de satélite digital incorporado y un jack de salida digital óptica, conecte este jack al jack TV/STB OPTICAL DIGITAL IN de esta unidad.



- Le recomendamos que asegure los cables HDMI con cinta adhesiva, etc. una vez que los haya conectado a los jacks HDMI de esta unidad.
- Esta unidad da salida por el jacks HDMI OUT a la señal de vídeo analógico y a las señales de audio analógico/digital introducidas por los jacks de vídeo/vídeo componente y por los jacks de entrada analógica/digital.

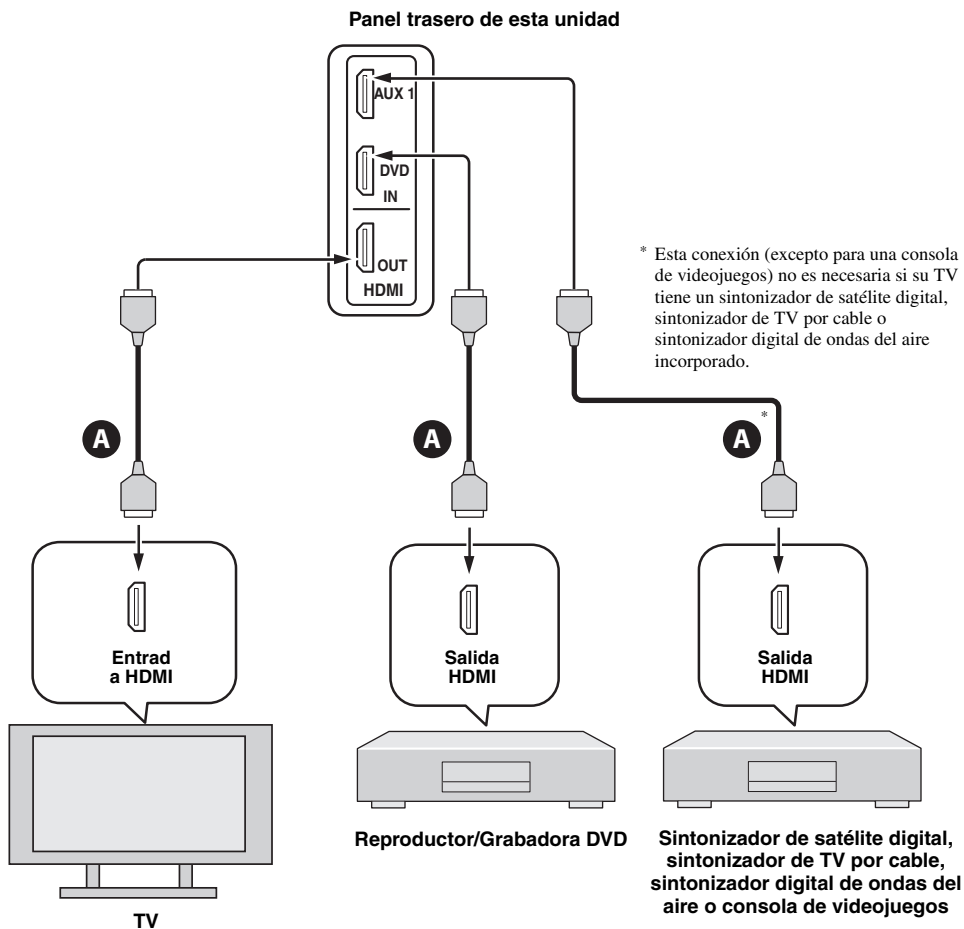

A Cable HDMI

Conexión de un TV

Para la conexión de audio, conecte los jacks de salida de audio analógico de su TV a los jacks TV/STB AUDIO IN de esta unidad. Si su TV tiene un jack de salida digital óptica, conecte este jack al jack TV/STB OPTICAL DIGITAL IN de esta unidad.

Para la conexión de vídeo, conecte el jack de entrada de vídeo de su TV al jack VIDEO OUT de esta unidad para visualizar la OSD y ver fácilmente cuando usted ajusta los parámetros del sistema en SET MENU. Si su TV tiene jacks de entrada de vídeo componente, conecte esos jacks a los jacks COMPONENT VIDEO OUT de esta unidad, además de hacer la conexión de vídeo compuesto. Una vez hecha la conexión de vídeo componente podrá disfrutar de imágenes con mejor resolución.



Para impedir desenchufar el cable óptico, fíjelo en la abrazadera de cable suministrada (vea la página 21).

Nota

Si hace conexiones de audio analógico y digital óptico al mismo tiempo como se muestra en la ilustración de abajo, la entrada de señales de audio digital en el jack TV/STB OPTICAL DIGITAL IN tendrá prioridad sobre la entrada de señales de audio analógico en los jacks TV/STB AUDIO IN.

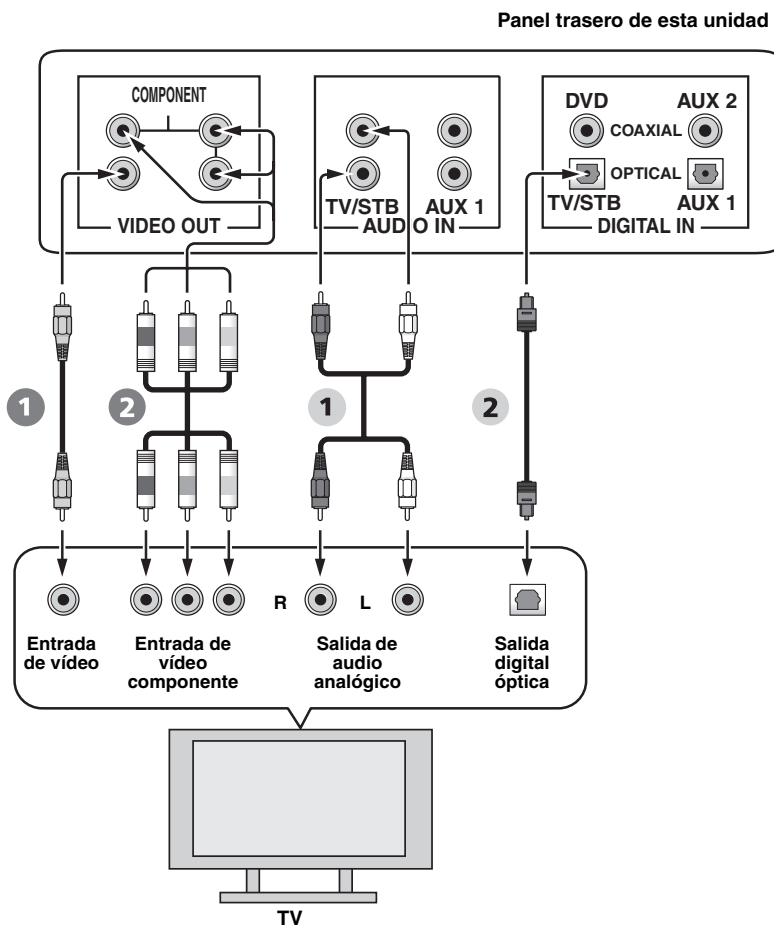

Vídeo

- 1 Cable de vídeo OSD con clavijas
- 2 Cable de vídeo componente con clavijas

Audio

- 1 Cable de audio con clavijas
- 2 Cable óptico

Conexión de un reproductor/grabadora DVD

Para la conexión de audio, conecte el jack de salida digital coaxial de su reproductor/grabadora DVD al jack DVD COAXIAL DIGITAL IN de esta unidad. Cuando conecte esta unidad a su combinación de reproductor/grabadora DVD/videograbadora, conecte los jacks de salida de audio analógico de tal combinación a los jacks AUX 1 AUDIO IN de esta unidad además de hacer la conexión de audio digital coaxial.

Para la conexión de vídeo, conecte el jack de salida de vídeo de su reproductor/grabadora DVD al jack DVD/AUX 2 VIDEO IN de esta unidad. Si su reproductor/grabadora DVD tiene jacks de salida de vídeo componente, conecte esos jacks a los jacks DVD/AUX 2 COMPONENT VIDEO IN de esta unidad. Una vez hecha la conexión de vídeo componente podrá disfrutar de imágenes con mejor resolución.



Para impedir desenchufar el cable óptico, fíjelo en la abrazadera de cable suministrada (vea la página 21).

Notas

- Compruebe que su reproductor/grabadora DVD esté ajustado correctamente para dar salida a señales de audio digital Dolby Digital y DTS. Si no, haga los ajustes del sistema de su reproductor/grabadora DVD. Para conocer detalles, consulte el manual de instrucciones de su reproductor/grabadora DVD.
- Si su reproductor/grabadora DVD no tiene un jack de salida digital óptica, haga en su lugar una conexión de audio digital óptico (vea la página 28).

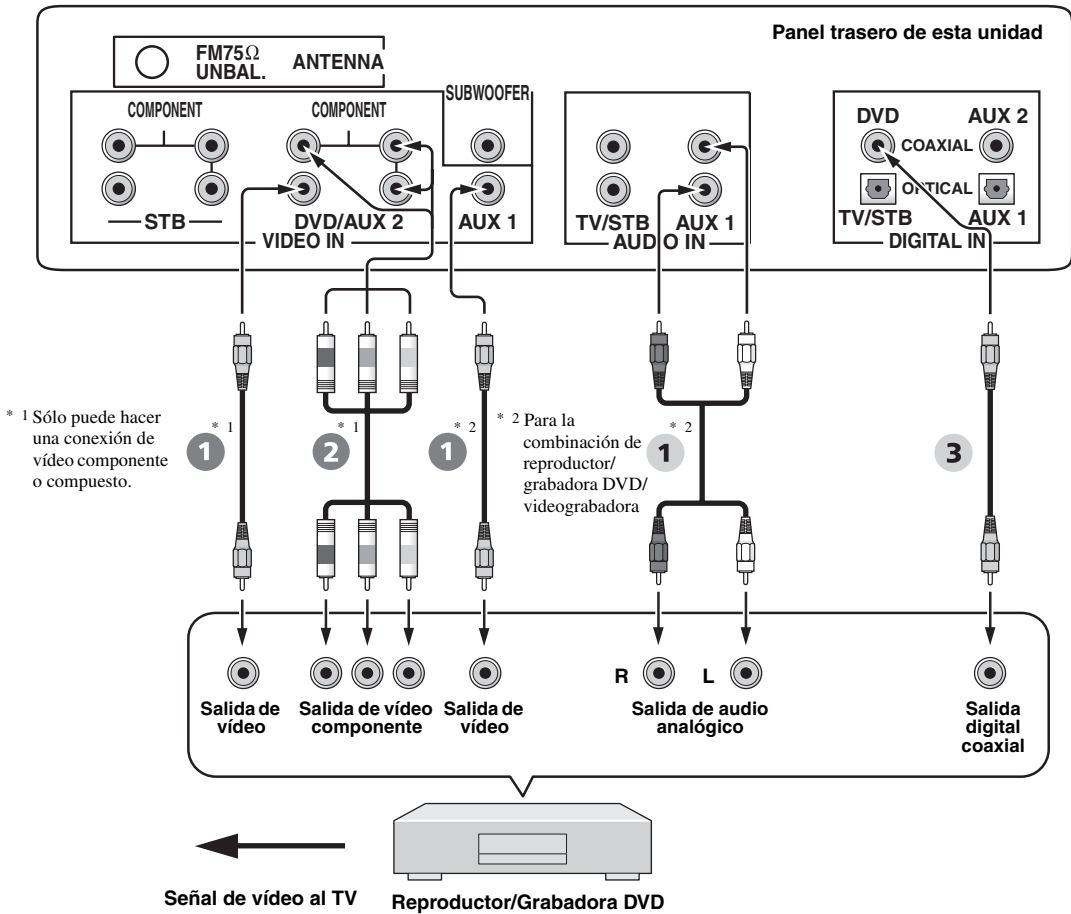

Vídeo

- 1 Cable de audio con clavijas
- 2 Cable de vídeo componente con clavijas

Audio

- 1 Cable de audio con clavijas
- 3 Cable de audio digital con clavijas

Conexión de un sintonizador de satélite digital o un sintonizador de TV por cable

Para la conexión de audio, conecte el jack de salida digital óptica de su sintonizador de satélite digital o sintonizador de TV por cable al jack TV/STB OPTICAL DIGITAL IN de esta unidad. Conecte los jacks de salida de audio analógico de su sintonizador de satélite digital o sintonizador de TV por cable a los jacks TV/STB AUDIO IN de esta unidad.

Para la conexión de vídeo, conecte el jack de salida de vídeo de su sintonizador de satélite digital o sintonizador de TV por cable al jack STB VIDEO IN de esta unidad. Si su sintonizador de satélite digital o sintonizador de TV por cable tiene jacks de salida de vídeo componente, conecte esos jacks a los jacks STB COMPONENT VIDEO IN de esta unidad. Una vez hecha la conexión de vídeo componente podrá disfrutar de imágenes con mejor resolución.



Para impedir desenchar el cable óptico, fíjelo en la abrazadera de cable suministrada (vea la página 21).

PREPARACIÓN

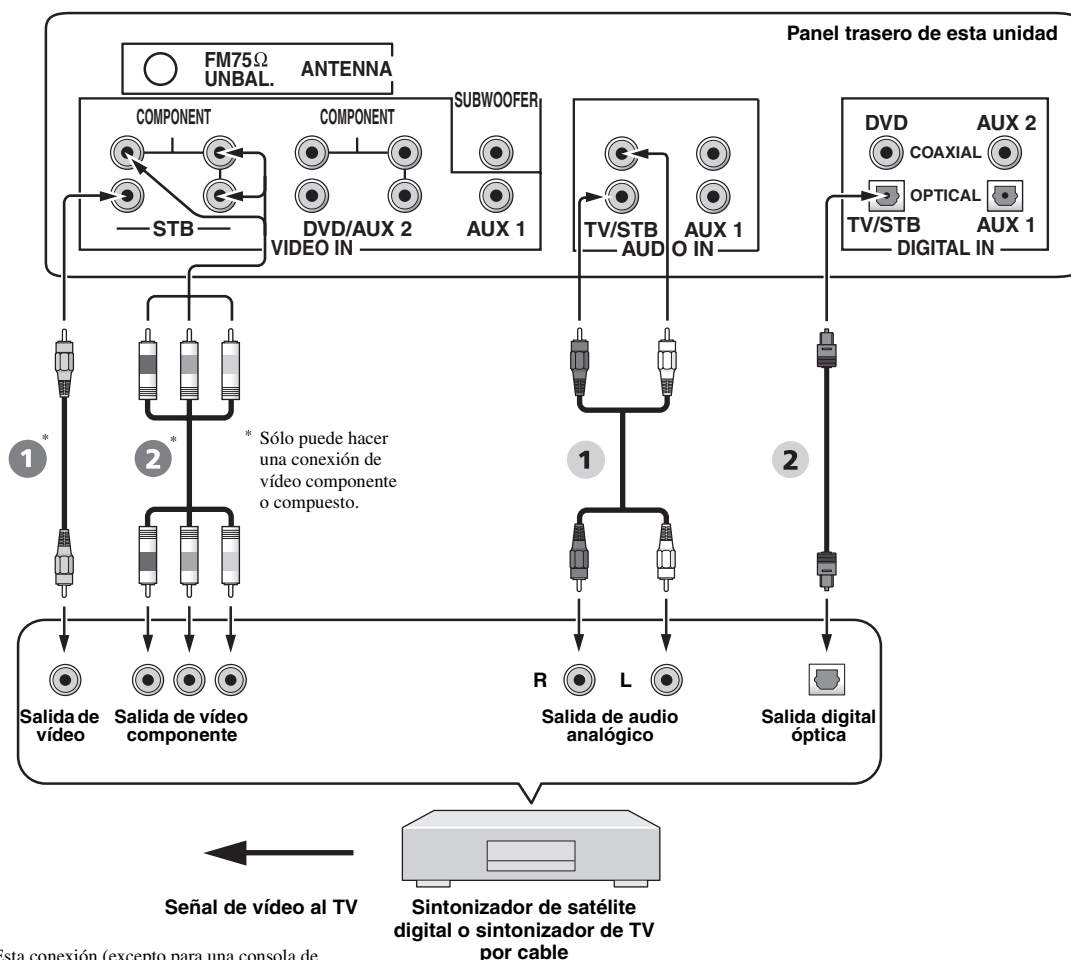

* Esta conexión (excepto para una consola de videojuegos) no es necesaria si su TV tiene un sintonizador de satélite digital, sintonizador de TV por cable o sintonizador digital de ondas del aire incorporado.

Vídeo

- 1 Cable de audio con clavijas
- 2 Cable de vídeo componente con clavijas

Audio

- 1 Cable de audio con clavijas
- 2 Cable óptico

Español

Conexión de un sintonizador digital de ondas del aire

Para la conexión de audio, conecte los jacks TV/STB AUDIO IN de esta unidad a los jacks de salida de audio analógico de su TV. Conecte el jack de salida digital óptica de su sintonizador digital de ondas del aire al jack TV/STB OPTICAL DIGITAL IN de esta unidad, además de hacer la conexión de audio analógico. Al hacer esto puede disfrutar de emisiones analógicas y digitales.

Para la conexión de vídeo, conecte el jack de salida de vídeo de su sintonizador de ondas del aire digital al jack STB VIDEO IN de esta unidad. Si su sintonizador de ondas del aire digital tiene jacks de salida de vídeo componente, conecte esos jacks a los jacks STB COMPONENT VIDEO IN de esta unidad. Una vez hecha la conexión de vídeo componente podrá disfrutar de imágenes con mejor resolución.



Para impedir desenchar el cable óptico, fíjelo en la abrazadera de cable suministrada (vea la página 21).

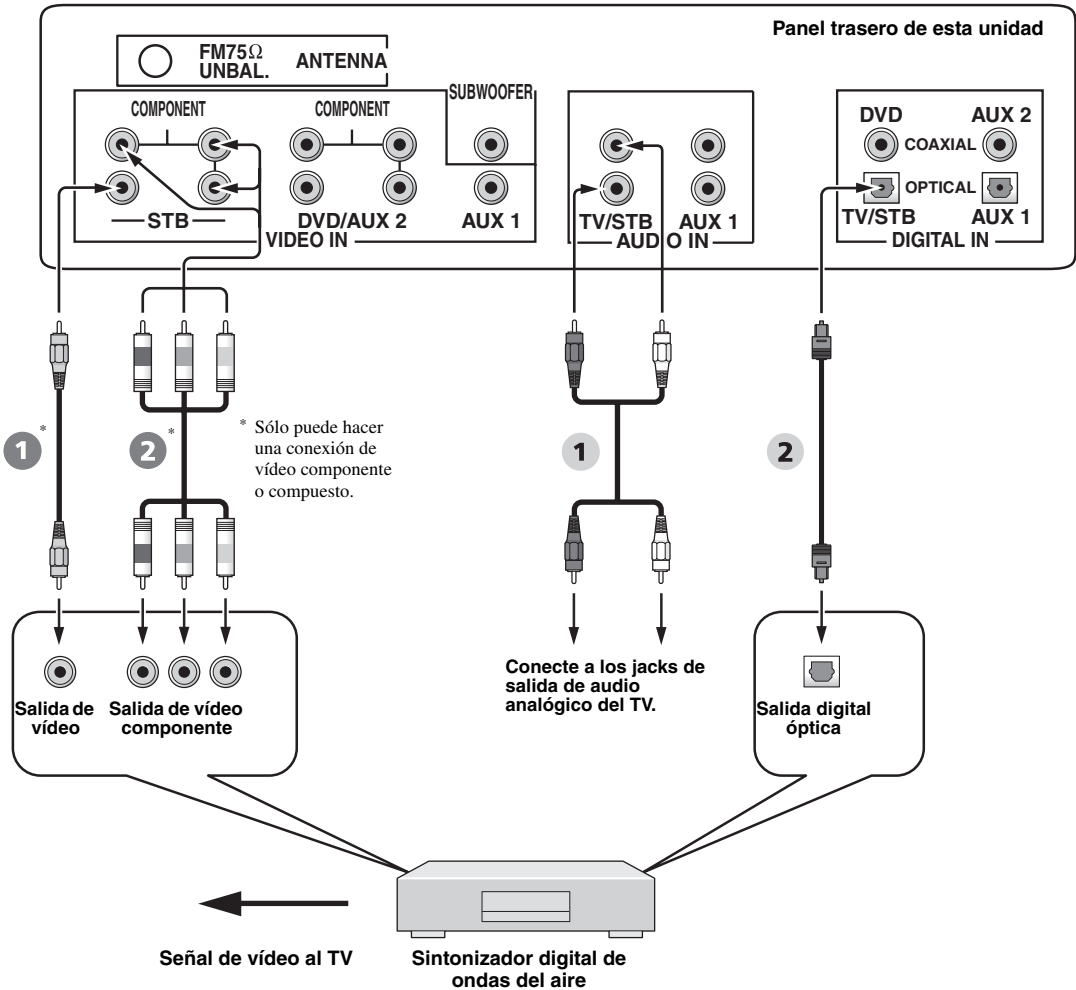

* Esta conexión (excepto para una consola de videojuegos) no es necesaria si su TV tiene un sintonizador de satélite digital, sintonizador de TV por cable o sintonizador digital de ondas del aire

Vídeo

- 1 Cable de audio con clavijas
- 2 Cable de vídeo componente con clavijas

Audio

- 1 Cable de audio con clavijas
- 2 Cable óptico

Conexión de un reproductor de audio portátil

Además, conecte los jacks de salida de audio analógico de su videgrabadora a los jacks de entrada de audio analógico (AUX 3) de esta unidad.

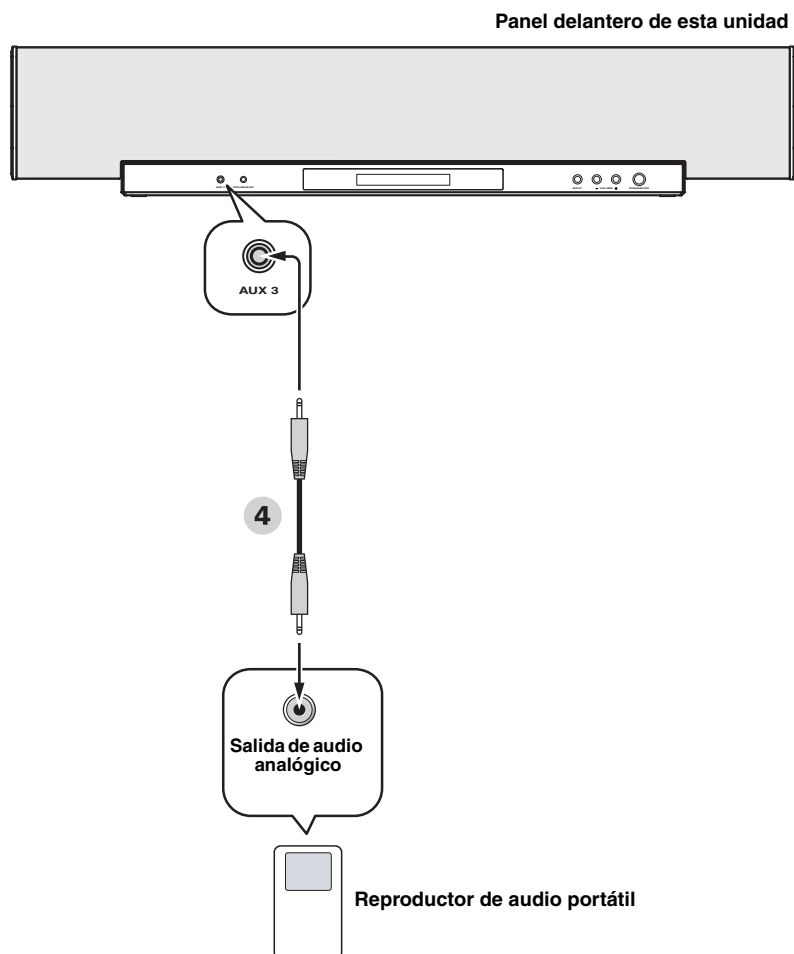

Audio

- 4 Cable con miniclavija estéreo de 3,5 mm

Conexión de otros componentes externos

Si su componente soporta las conexiones digitales ópticas, conecte el jack de salida digital óptica de su componente (ej., reproductor/grabadora DVD) al jack AUX 1 OPTICAL DIGITAL IN de esta unidad. Si su componente no soporta las conexiones digitales ópticas, conecte el jack de salida digital coaxial de su componente al jack AUX 2 COAXIAL DIGITAL IN de esta unidad. Si su componente no soporta ninguna conexión digital, conecte los jacks de salida de audio analógico de su componente (ej., videograbadora) a los jacks AUX 1 AUDIO IN de esta unidad.

Para la conexión de vídeo, conecte el jack de salida de vídeo de su reproductor/grabadora DVD, etc. al jack DVD/AUX 2 VIDEO IN (o AUX 1 VIDEO IN) de esta unidad. Si su reproductor/grabadora DVD, etc. tiene jacks de salida de vídeo componente, conecte esos jacks a los jacks DVD/AUX 2 COMPONENT VIDEO IN de esta unidad. Una vez hecha la conexión de vídeo componente podrá disfrutar de imágenes con mejor resolución.



Para impedir desenchar el cable óptico, fíjelo en la abrazadera de cable suministrada (vea la página 21).

Nota

Si hace conexiones de audio analógico y digital al mismo tiempo como se muestra en la ilustración de abajo, la entrada de señales de audio digital en el jack AUX 1 OPTICAL DIGITAL IN o AUX 2 COAXIAL DIGITAL IN tendrá prioridad sobre la entrada de señales de audio analógico en los jacks AUX 1 AUDIO IN.

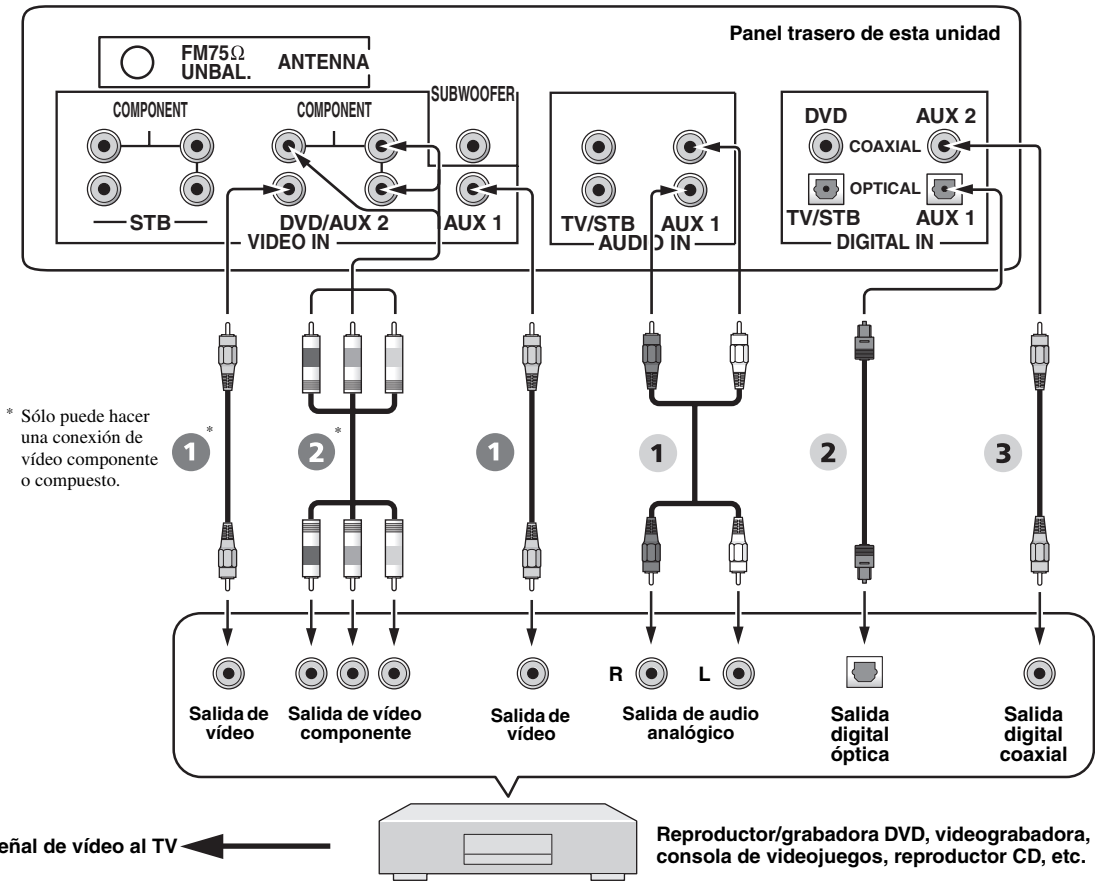

Vídeo

- 1 Cable de audio con clavijas
- 2 Cable de vídeo componente con clavijas

Audio

- 1 Cable de audio con clavijas
- 2 Cable óptico
- 3 Cable de audio digital con clavijas

Conexión de un altavoz de subgraves

Conecte el jack de entrada monofónica de su altavoz de subgraves al jack SUBWOOFER de esta unidad. Esta conexión solamente no da salida al sonido del altavoz de subgraves conectado. Para dar salida al sonido de un altavoz de subgraves conectado, conecte su alimentación y luego ejecute AUTO SETUP (vea la página 37) o seleccione SWFR para BASS OUT en SUBWOOFER SET (vea la página 82).

Cuando conecte un altavoz de subgraves Yamaha equipado con un terminal SYSTEM CONNECTOR, conéctelo al terminal SYSTEM CONNECTOR de esta unidad (Modelos de EE.UU. y Canadá). Si el altavoz de subgraves se conecta usando una conexión tipo sistema, el cambio del modo de alimentación de esta unidad controlará el modo de alimentación del altavoz de subgraves.

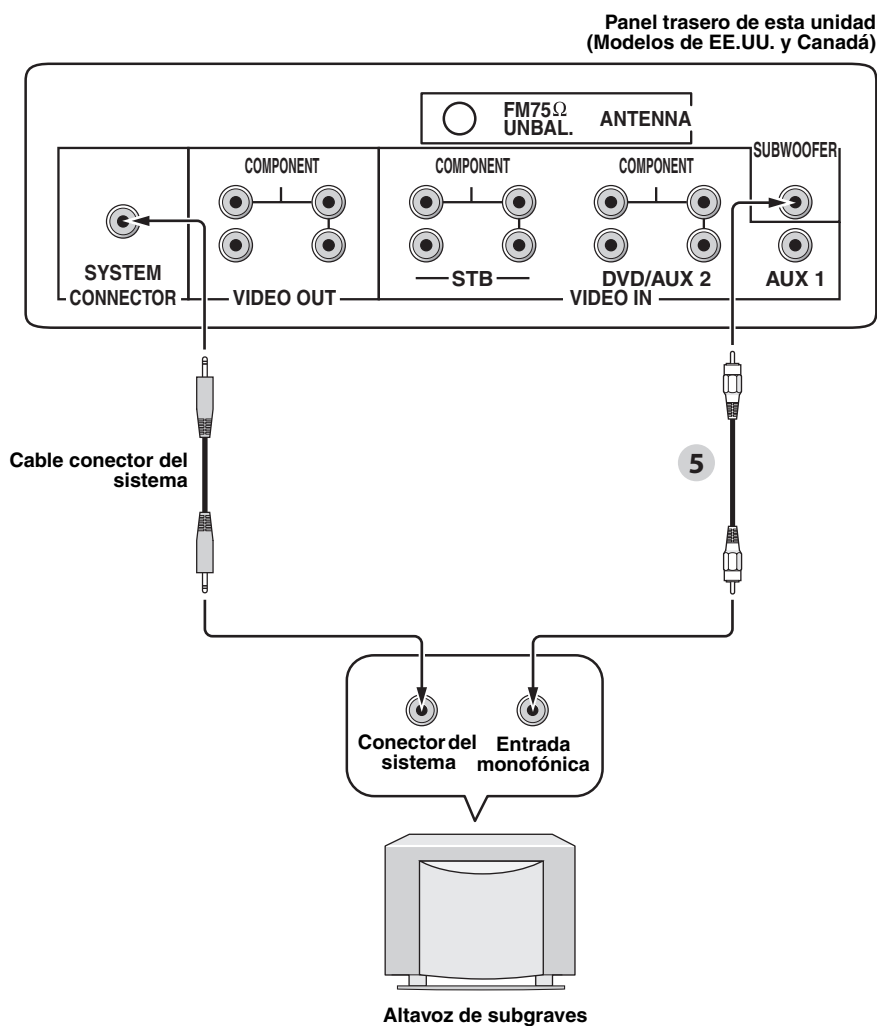

Audio

- 5 Cable de altavoz de subgraves

Conexión de la antena de FM

Conecte la antena de FM suministrada al jack FM ANTENNA de esta unidad.

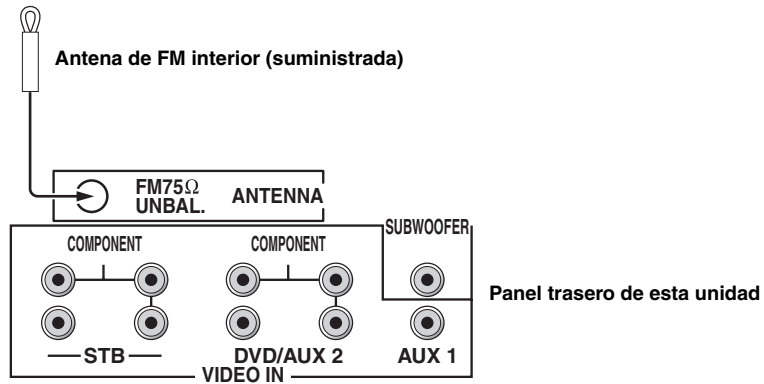

Acerca de los terminales RS-232C/IR-OUT/IR IN

Los terminales RS-232C, IR-OUT y IR IN no soportan las conexiones de componentes externos normales. Éstos son terminales de expansión de control para uso comercial solamente.

Panel trasero de esta unidad
(Modelos de EE.UU. y Canadá)

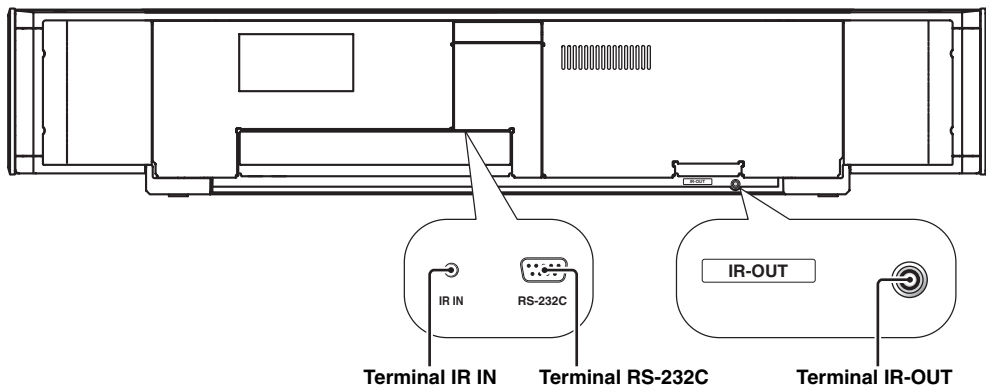

Conexión del cable de alimentación de CA

Una vez terminadas todas las demás conexiones, enchufe un extremo del cable de alimentación de CA en el terminal AC IN de esta unidad y el otro extremo en la toma de CA de la pared.

Panel trasero de esta unidad
(Modelos de EE.UU. y Canadá)

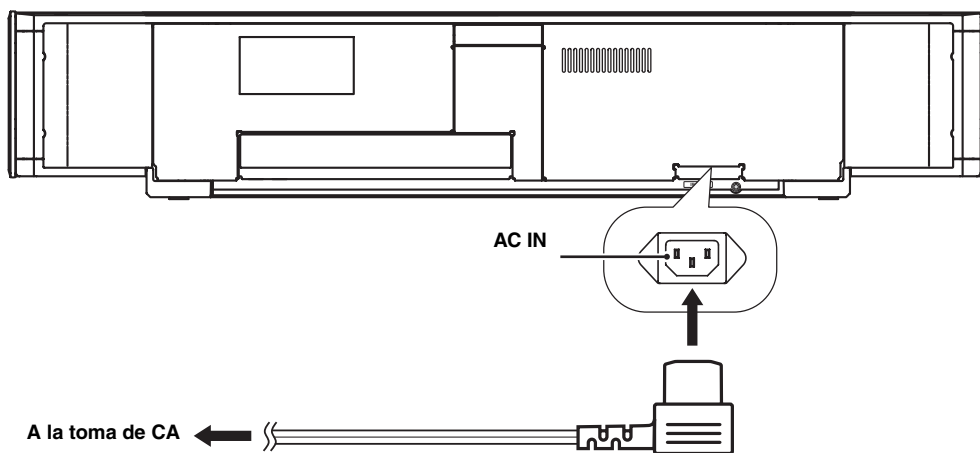

Preparativos

Instalación de las pilas en el mando a distancia

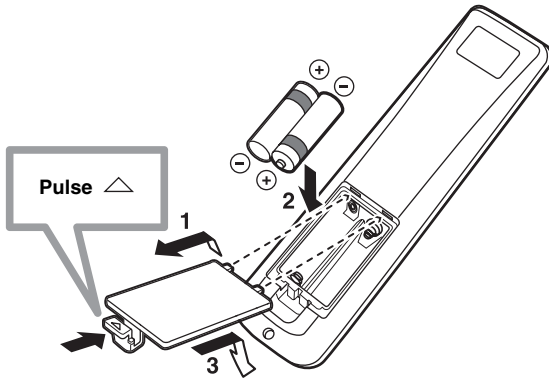

1 Mantenga pulsada la marca ▲ de la tapa de las pilas y abra la tapa.

2 Introduzca las dos pilas suministradas (AA, R6, UM-3) en el compartimiento de las pilas.

Asegúrese de introducir las pilas respetando las marcas de polaridad (+/-).

3 Cierre la tapa de las pilas.

Notas

- Cambie las pilas si nota las condiciones siguientes: el margen de control del mando a distancia se reduce o el indicador de transmisión no se enciende o pierde brillo.
- No utilice pilas viejas y nuevas juntas.
- No utilice juntas pilas de tipos diferentes (alcalinas y de manganeso, por ejemplo). Lea las indicaciones de las pilas con atención porque hay tipos diferentes que pueden tener la misma forma y color.
- Las pilas agotadas pueden tener fugas. Si las pilas tienen fugas, tírelas inmediatamente. Evite tocar el material que sale de las pilas o dejar que éste entre en contacto con ropas, etc. Limpie a fondo el compartimiento de las pilas antes de instalar otras nuevas.
- No tire las pilas con la basura general de casa. Elimínelas correctamente según las normas de su localidad.
- La memoria guardada en el mando a distancia puede borrarse en los casos siguientes:
 - El mando a distancia se queda sin pilas más de dos minutos.
 - Las pilas agotadas permanecen en el mando a distancia.
 - Los botones del mando a distancia se pulsan por error cuando se cambian las pilas.
- Si la memoria guardada en el mando a distancia se borra sin querer, introduzca pilas nuevas y ponga otra vez los códigos del mando a distancia.



Quite la hoja transparente antes de usar el mando a distancia.

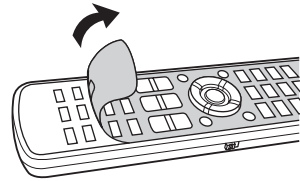

Alcance de funcionamiento del mando a distancia

El mando a distancia transmite un rayo infrarrojo direccional. Utilice el mando a distancia a menos de 6 m de esta unidad y apúntelo hacia el sensor de mando a distancia de esta unidad durante la utilización.

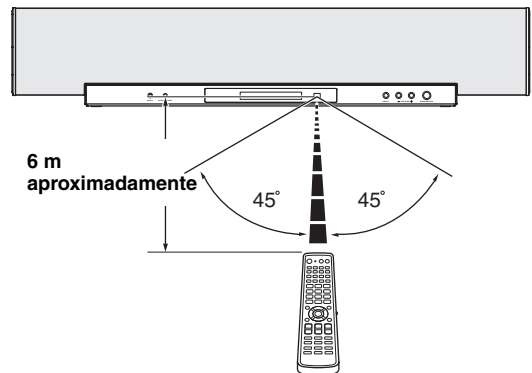

Notas

- No derrame agua u otros líquidos en el mando a distancia.
- No deje caer el mando a distancia.
- No deje ni guarde el mando a distancia en los lugares siguientes:
 - lugares de humedad alta como, por ejemplo, cerca de un baño
 - lugares de altas temperaturas como, por ejemplo, cerca de una calefacción o estufa
 - lugares con temperaturas demasiado bajas
 - lugares polvorientos
- No exponga el sensor de mando a distancia de esta unidad a la luz solar directa ni a la luz de lámparas fluorescentes con inversor.
- Si se agotan las pilas, el margen de control efectivo del mando a distancia se reducirá considerablemente. En este caso, cambie las pilas por otras nuevas lo antes posible.

Encendido o puesta en espera de esta unidad

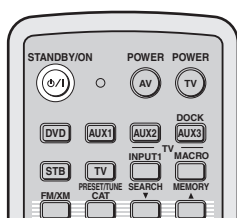
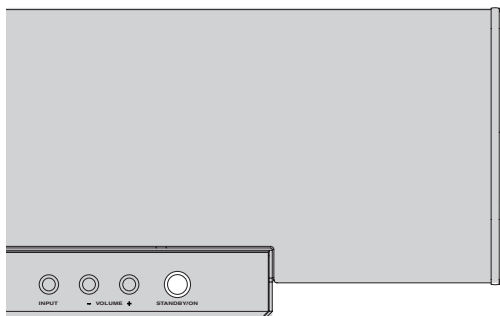

(Modelos de EE.UU. y Canadá)

- 2 Pulse de nuevo STANDBY/ON para poner esta unidad en el modo de espera.

Nota

Cuando esta unidad esté en el modo de espera sólo funcionará STANDBY/ON en el panel delantero o mando a distancia, y los otros botones de control del panel delantero o mando a distancia no funcionarán hasta que se conecte la alimentación.

- 1 Pulse STANDBY/ON para conectar la alimentación de esta unidad.

El nivel del sonido aparece en el visualizador del panel delantero, y luego se visualiza la fuente de entrada y el modo de haz actuales.

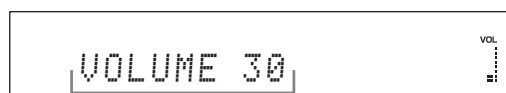
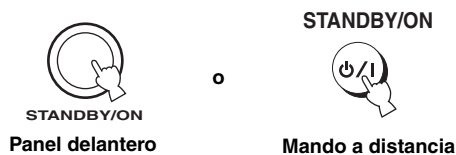

Nivel de sonido actual



Fuente de entrada actual

Modo de haz actual

Utilización SET MENU

Visualización de la OSD (visualización en pantalla)

Esta sección describe cómo visualizar la OSD (visualización en pantalla) de esta unidad en su pantalla de TV y cómo poner los parámetros para su habitación de escucha. Una vez completado esto podrá disfrutar de un sonido surround real mientras ve la TV en la comodidad de su propia casa.

1 Compruebe que el jack de entrada de vídeo de su TV esté conectado al jack VIDEO OUT en esta unidad para visualizar la OSD de esta unidad.

2 Pulse STANDBY/ON para conectar la alimentación de esta unidad.



3 Conecte la alimentación de su TV.

4 Ponga el selector del modo de operación en YSP.

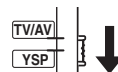

5 Pulse MENU.

La pantalla SET MENU aparece en su TV.



El organigrama de SET MENU

El diagrama siguiente ilustra las operaciones del procedimiento de preparación.

Ejecute LANGUAGE SETUP.

Vea “Cambio del idioma de la OSD” en la página 36.



Ejecute AUTO SETUP (IntelliBeam).

Vea “AUTO SETUP (IntelliBeam)” en la página 37.



Si ocurre un error

Busque un remedio.

Consulte “Mensajes de error para AUTO SETUP” en la página 43 para conocer una lista completa de mensajes de errores y remedios posibles.

Reproduzca las señales de audio o haga los ajustes para el modo de haz y CINEMA DSP.

Vea “Reproducción” en la página 47, “Disfrute del sonido surround” en la página 56 y “Uso de programas de campos sonoros” en la página 65.



Si quiere hacer configuraciones y ajustes adicionales

Ejecute MANUAL SETUP.

Vea “MANUAL SETUP” en la página 76.



- Si no puede oír claramente un haz sonoro procedente de un canal específico, haga el ajuste para SETTING PARAMETERS (vea la página 78) o para BEAM ADJUSTMENT (vea la página 79) en BEAM MENU.
- Si hay objetos que absorben sonido como, por ejemplo, cortinas en el camino de los haces sonoros, haga el ajuste para TREBLE GAIN en BEAM MENU (vea la página 81).

Cambio del idioma de la OSD

Esta función le permite seleccionar el idioma de su elección que aparece en el SET MENU de esta unidad.

- 1 Ponga el selector del modo de operación en YSP.**



- 2 Pulse MENU.**

La pantalla SET MENU aparece en su TV.

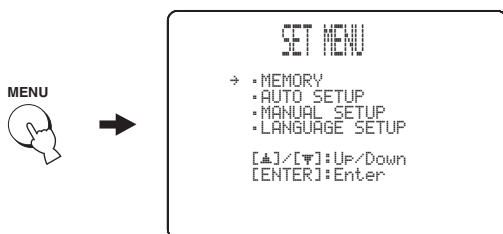

- Los botones de control usados para SET MENU se visualizan en la parte inferior de la pantalla.
- Para volver a la pantalla anterior mientras utiliza SET MENU, pulse RETURN.
- Para salir de SET MENU, pulse MENU una vez más.
- También puede hacer las operaciones siguientes viendo información en el visualizador del panel delantero.

- 3 Pulse ▲ / ▼ para seleccionar LANGUAGE SETUP y pulse ENTER.**

La pantalla siguiente aparece en su TV.

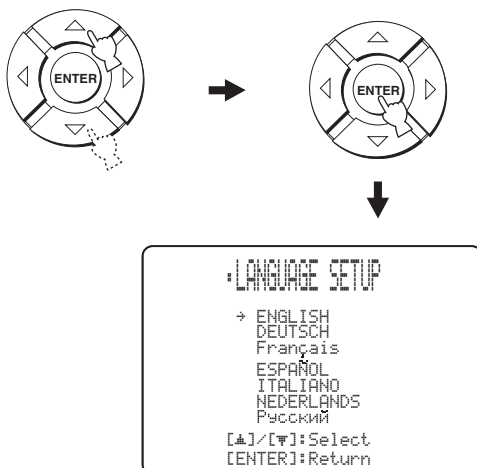

- 4 Pulse ▲ / ▼ para seleccionar el idioma deseado y luego pulse ENTER.**

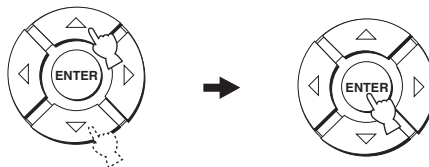

Opciones: **ENGLISH** (Inglés), **DEUTSCH** (Alemán), Français (Francés), **ESPAÑOL** (Español), **ITALIANO** (Italiano), **NEDERLANDS** (Holandés), **Русский** (Ruso)

AUTO SETUP (IntelliBeam)

Esta unidad crea un campo sonoro reflejando haces sonoros en las paredes de su habitación de escucha y ampliando la cohesión entre todos los canales. Al igual que con la disposición de otros sistemas de audio, usted necesita ajustar el ángulo del haz para disfrutar del mejor sonido posible procedente de esta unidad.

Esta unidad emplea funciones de optimización de haces y optimización del sonido con la ayuda del micrófono IntelliBeam suministrado, para evitar los molestos ajustes de los altavoces basados en la escucha y lograr los ajustes de sonido de alta precisión que mejor se adapten al lugar de escucha. A estas dos funciones las llamamos genéricamente “IntelliBeam”.

Optimización de haz:

Esta función optimiza el ángulo del haz, para que el parámetro se adapte de la mejor forma a su ambiente de escucha.

Optimización del sonido:

Esta función optimiza el retardo, el volumen y la calidad del haz, para que los parámetros se adapten de la mejor forma a su ambiente de escucha.

El organigrama de AUTO SETUP

Esta unidad realiza una serie de comprobaciones para mejorar el ángulo, el retardo, el volumen y la calidad del haz. Puede elegir para optimizar todos los parámetros o parte de ellos.

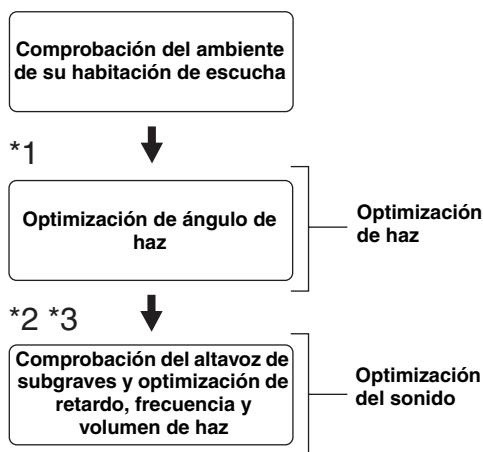

Notas

- *1 El procedimiento de comprobación del ángulo del haz se omite si se selecciona SOUND OPTIMZ only.
- *2 El procedimiento de optimización del sonido se omite si se selecciona BEAM OPTIMZ only.
- *3 El procedimiento de comprobación del altavoz de subgraves se omite si se selecciona BEAM OPTIMZ only.

Instalación del micrófono IntelliBeam

El micrófono IntelliBeam suministrado recoge y analiza el sonido que produce esta unidad en su ambiente de escucha real. Siga el procedimiento de abajo para conectar el micrófono IntelliBeam a esta unidad y asegurarse de que esté situado en un lugar apropiado y que no haya obstáculos grandes entre él y las paredes de su habitación de escucha.

Notas

- Asegúrese de desconectar el micrófono IntelliBeam después de completar el procedimiento AUTO SETUP.
- El micrófono IntelliBeam es sensible al calor.
 - Aléjelo de la luz solar directa.
 - No lo ponga encima de esta unidad.
- No conecte el micrófono IntelliBeam a una cable de extensión porque la optimización del sonido podría no ser adecuada.
- Si el micrófono IntelliBeam no se coloca bien en su habitación de escucha podría ocurrir un error durante el procedimiento AUTO SETUP. Para evitar la posibilidad de un error:
 - No ponga el micrófono IntelliBeam en el extremo derecho o izquierdo desde el centro de esta unidad.
 - No ponga el micrófono IntelliBeam a menos de 1,8 m de la parte delantera de esta unidad.
 - No ponga el micrófono IntelliBeam a más de 1 m de altura del centro de esta unidad.
- Asegúrese de que no haya obstáculos entre el micrófono IntelliBeam y las paredes de su habitación de escucha porque podrían obstruir la trayectoria de los haces sonoros. Sin embargo, cualquier objeto en contacto con las paredes se considerará como parte saliente de las paredes.
- Los mejores resultados se obtienen si el micrófono IntelliBeam se coloca a la altura de sus oídos cuando usted se encuentra sentado en su posición de escucha. Si esto no es posible, usted puede ajustar manualmente con precisión el ángulo del haz sonoro y equilibrar los niveles de salida del haz sonoro con MANUAL SETUP (vea la página 76) una vez completado el procedimiento AUTO SETUP.
- Si se conecta a esta unidad un altavoz de subgraves con controles de volumen ajustable y control de frecuencia de cruce/frecuencia de corte alta, ajuste el volumen entre las 11 y las 1 en punto según se mira un reloj convencional y ajuste la frecuencia de cruce/frecuencia de corte alta al máximo.



1 Pulse **STANDBY/ON** para desconectar la alimentación de esta unidad.



3 Ponga el micrófono IntelliBeam en una superficie nivelada a más de 1,8 m por delante de la unidad y a menos de 1 m por encima o por debajo de la altura central de la unidad, con la cabeza del micrófono IntelliBeam hacia arriba en su posición de escucha normal.

2 Conecte el micrófono IntelliBeam suministrado al jack **INTELLIBEAM MIC** del panel delantero.

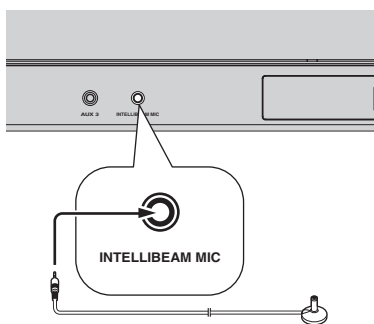

Nota

Asegúrese de poner el micrófono IntelliBeam en una línea central imaginaria trazada desde esta unidad.



Puede que quiera usar el soporte de cartón suministrado para fijar el micrófono IntelliBeam a la misma altura a la que están sus oídos cuando se sienta en su posición de escucha.

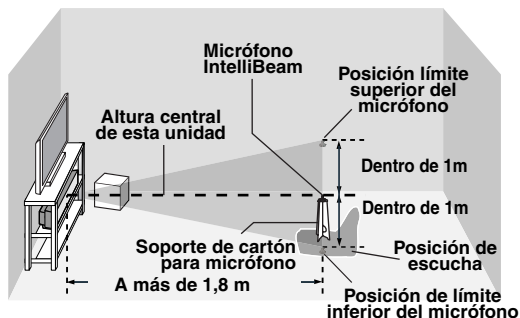

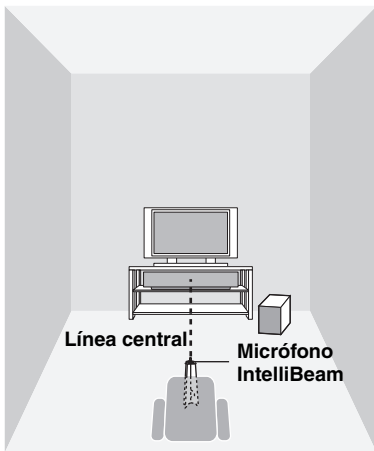

Usando AUTO SETUP (IntelliBeam)

Una vez que el micrófono IntelliBeam esté firmemente conectado a esta unidad y colocado en su habitación de escucha, siga el procedimiento de abajo para empezar el procedimiento AUTO SETUP.

También puede iniciar el procedimiento AUTO SETUP manteniendo pulsado simplemente AUTO SETUP durante más de dos segundos. En este caso, esta unidad realiza los procedimientos de optimización de haz y optimización del sonido.

■ Ensamblaje del soporte de cartón para micrófono suministrado

Encontrará tres piezas diferentes (una circular y dos alargadas) del soporte de cartón para micrófono que han sido puestas juntas originalmente.

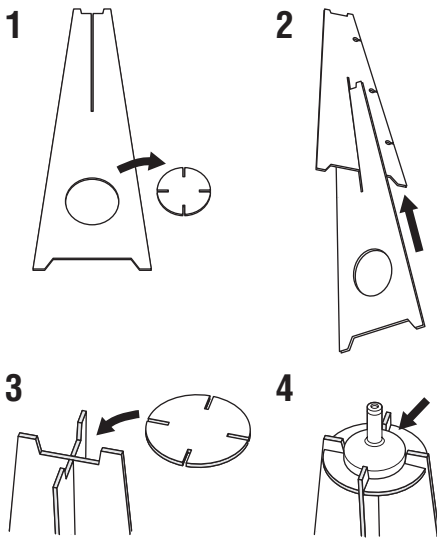

1 Separe las tres piezas del soporte de cartón para micrófono que han sido puestas juntas originalmente.

2 Inserte una de las piezas alargadas en el hueco de la otra pieza alargada.

3 Coloque la pieza circular sobre las dos piezas alargadas combinadas.

4 Coloque el micrófono IntelliBeam suministrado encima de la pieza circular.

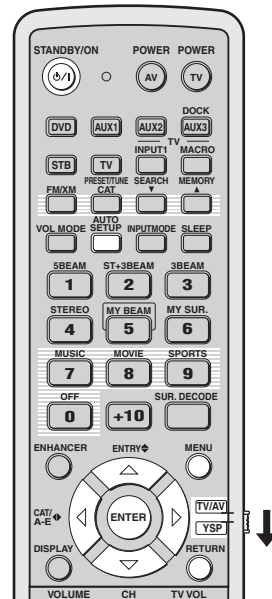
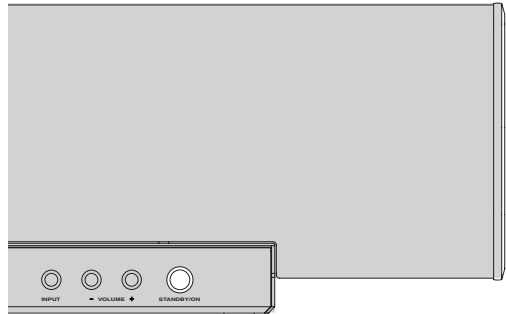

(Modelos de EE.UU. y Canadá)

Notas

- Asegúrese de que su habitación de escucha esté lo más silenciosa posible mientras hace el procedimiento AUTO SETUP.
- Para lograr los mejores resultados posibles se le recomienda salir de su habitación de escucha hasta que termine el procedimiento AUTO SETUP, para que usted no pueda obstruir la trayectoria de los haces sonoros.
- Tenga en cuenta que es normal que durante el procedimiento AUTO SETUP salgan tonos de prueba altos.
- El procedimiento AUTO SETUP tal vez no pueda ejecutarse bien si esta unidad se instala en una de las habitaciones descritas en “Antes de instalar esta unidad” en la página 17. En tal caso, ejecute MANUAL SETUP (vea la página 76) para ajustar manualmente los parámetros correspondientes.
- Si se produce un error se reproduce el sonido de un zumbador de error, el procedimiento AUTO SETUP se detiene y aparece un mensaje de error en la pantalla. Vea “Mensajes de error para AUTO SETUP” en la página 43 para conocer los remedios apropiados.



- El procedimiento AUTO SETUP tarda unos tres minutos como máximo. Cuando el procedimiento AUTO SETUP se realiza correctamente suena una campanilla.
- Si hay cortinas en su habitación de escucha le recomendamos seguir el procedimiento de abajo.
 1. Abra las cortinas para mejorar el reflejo del sonido.
 2. Ejecute BEAM OPTIMIZ only.
 3. Cierre las cortinas.
 4. Ejecute SOUND OPTIMIZ only.
- Puede guardar los ajustes optimizados por el procedimiento AUTO SETUP (vea la página 44). Un juego de ajustes optimizados según las condiciones específicas de su ambiente de escucha podrá recuperarse posteriormente dependiendo de las condiciones cambiantes de su ambiente de escucha (vea la página 45).

1 Pulse STANDBY/ON para conectar la alimentación de esta unidad.

Si está conectado un altavoz de subgraves a esta unidad, enciéndalo.



STANDBY/ON



2 Ponga el selector del modo de operación en YSP.

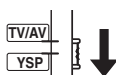

3 Pulse MENU.

La pantalla SET MENU aparece en su TV.

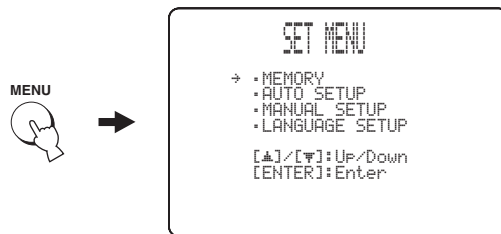

- Los botones de control usados para SET MENU se visualizan en la parte inferior de la pantalla.
- Para volver a la pantalla anterior mientras utiliza SET MENU, pulse RETURN.
- Para salir de la pantalla SET MENU, pulse una vez más MENU.
- Puede iniciar el procedimiento BEAM+SOUND OPTIMIZ manteniendo pulsado simplemente AUTO SETUP durante más de dos segundos. Los pasos 4 y 5 se omiten y la pantalla mostrada en el paso 5 aparece en su TV. Inicie el procedimiento AUTO SETUP desde el paso 6.
- También puede hacer las operaciones siguientes en el visualizador del panel delantero.

4 Pulse ▲ / ▼ para seleccionar AUTO SETUP y pulse ENTER.

La pantalla siguiente aparece en su TV.

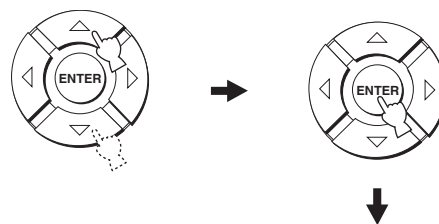

- 5 Pulse \triangle / ∇ para seleccionar BEAM+SOUND OPTIMZ, BEAM OPTIMZ only o SOUND OPTIMZ only y luego pulse ENTER.**
La pantalla siguiente aparece en su TV.

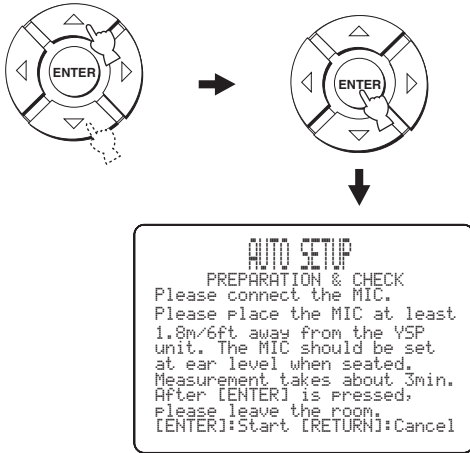

BEAM+SOUND OPTIMZ (Optimización de haz y optimización de sonido)

Se usa para optimizar el ángulo, el retardo, el volumen y la calidad del haz, para que los parámetros se adapten de la mejor forma a su ambiente de escucha.

Se le recomienda seleccionar esta función de optimización en los casos siguientes:

- Si hace ajustes por primera vez.
- Si la unidad ha sido trasladada.
- Si su habitación de escucha ha sido reestructurada.
- Si los objetos de su habitación de escucha (muebles, etc.) han sido reorganizados.

Este menú tarda unos tres minutos.

BEAM OPTIMZ only (Optimización de haz solamente)

Se usa para optimizar el ángulo del haz, para que el parámetro se adapte de la mejor forma a su ambiente de escucha.

Este menú tarda un minuto aproximadamente.

SOUND OPTIMZ only (Optimización de sonido solamente)

Se usa para optimizar el retardo, el volumen y la calidad del haz, para que los parámetros se adapten de la mejor forma a su ambiente de escucha.

Se le recomienda seleccionar esta función de optimización en los casos siguientes:

- Si ha abierto o cerrado las cortinas en su habitación de escucha antes de usar esta unidad.
- Si ha ajustado manualmente el ángulo del haz.

Este menú tarda unos tres minutos.

Nota

Tendrá que optimizar el ángulo del haz en el procedimiento BEAM OPTIMZ only antes de empezar el procedimiento SOUND OPTIMZ only.

- 6 Compruebe una vez más los puntos siguientes antes de empezar el procedimiento AUTO SETUP.**
- ¿Está el micrófono IntelliBeam firmemente conectado a esta unidad?
 - ¿Está el micrófono IntelliBeam colocado en un lugar adecuado?
 - ¿Hay obstáculos grandes entre el micrófono IntelliBeam y las paredes de su habitación de escucha?

- 7 Pulse ENTER para empezar el procedimiento AUTO SETUP.**

La pantalla siguiente aparece en su TV y el procedimiento AUTO SETUP empieza en 10 segundos.

Salga de la habitación silenciosamente antes de iniciar el procedimiento AUTO SETUP.

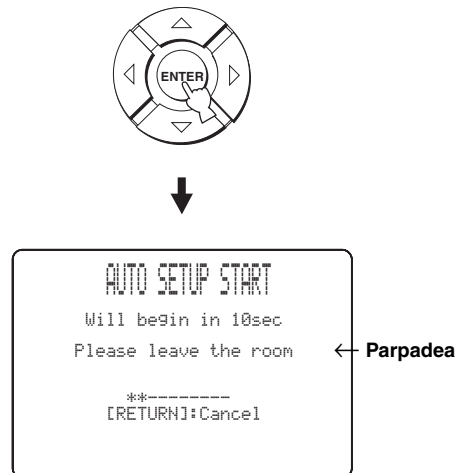

Si se produce un error se reproducirá un sonido de zumbador de error y el mensaje de error se visualizará. Consulte “Mensajes de error para AUTO SETUP” en la página 43 para conocer una lista completa de mensajes de errores y sus remedios apropiados. Siga las instrucciones y realice de nuevo el procedimiento AUTO SETUP.

8 Compruebe que la pantalla siguiente se visualice en su TV.

Los resultados del procedimiento AUTO SETUP se visualizan en su TV.

Ejemplo 1

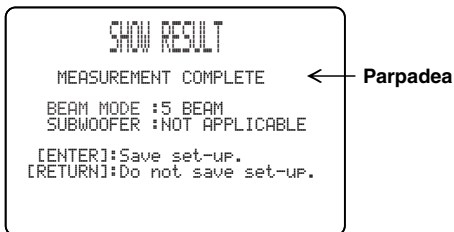

Ejemplo 2

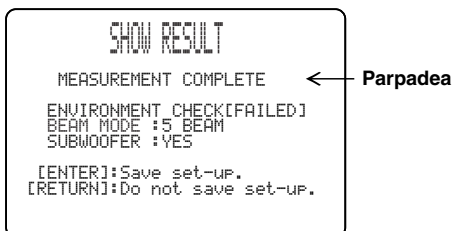

- Si se visualiza “ENVIRONMENT CHECK [FAILED]”, recomendamos ejecutar de nuevo el AUTO SETUP procedimiento. Vea el paso 9 para conocer detalles.
- Si se visualiza “SUBWOOFER : NOT APPLICABLE” a pesar de estar conectado un altavoz de subgraves a esta unidad, aumente el nivel del volumen del altavoz de subgraves y ejecute de nuevo el procedimiento AUTO SETUP.
- Dependiendo del ambiente de su sala de escucha, el ángulo de los haces de los altavoces delanteros derecho e izquierdo y de los altavoces surround derecho e izquierdo puede ajustarse al mismo valor aunque se visualice “5 BEAM” como resultado.

9 Pulse ENTER para confirmar los resultados o RETURN para cancelarlos.

La pantalla siguiente se visualiza durante dos segundos y luego desaparece de su TV.

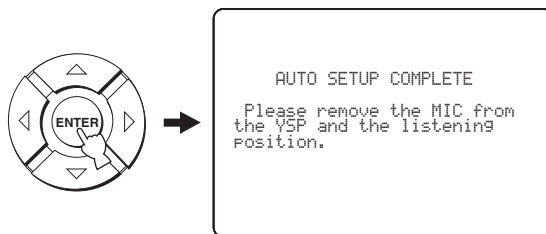

Si “ENVIRONMENT CHECK [FAILED]” se visualiza en el paso 8, después de pulsar ENTER se visualiza la pantalla siguiente. En este caso, vea ERROR E-1 en “Mensajes de error para AUTO SETUP” en la página 43. Pulse ENTER para salir de AUTO SETUP y luego vuelva a ejecutar el procedimiento desde el paso 3.



10 Desconecte el micrófono IntelliBeam del jack INTELLIBEAM MIC del panel delantero.

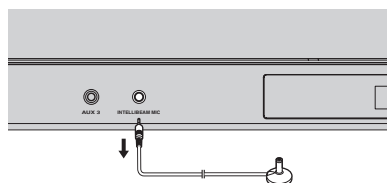

Si quiere guardar y cargar ajustes, vea “Uso de la memoria del sistema” en la página 44.

■ Mensajes de error para AUTO SETUP

Antes de empezar el procedimiento AUTO SETUP

Mensaje de error	Causa	Remedio	Vea la página
ERROR E-2 No MIC detected. Please check MIC connection and re-try.	El micrófono IntelliBeam no está conectado a esta unidad.	Conecte el micrófono IntelliBeam a esta unidad.	38

Mientras se realiza el procedimiento AUTO SETUP

Pulse RETURN si se lista uno de los errores de abajo, excepto E-1. En el caso de haber empezado el procedimiento AUTO SETUP pulsando AUTO SETUP en el paso 3, ejecute de nuevo el procedimiento desde el paso 3 después de desaparecer la pantalla. En el caso de haber empezado el procedimiento AUTO SETUP pulsando MENU en el paso 3, ejecute de nuevo el procedimiento desde el paso 4 después de visualizarse la pantalla en el paso 3. Ejecute MANUAL SETUP si el problema es difícil de resolver.

Mensaje de error	Causa	Remedio	Vea la página
ERROR E-1 Please test in quieter environment.	Hay demasiado ruido no deseado en su habitación de escucha.	Asegúrese de que la habitación de escucha esté tan silenciosa como sea posible. Puede que quiera elegir ciertas horas del día cuando no hay mucho ruido procedente del exterior.	—
ERROR E-2 No MIC detected. Please check MIC connection and re-try.	El micrófono IntelliBeam fue desconectado mientras se realizaba el procedimiento AUTO SETUP.	Asegúrese de que el micrófono IntelliBeam esté firmemente conectado a esta unidad.	38
ERROR E-3 Unexpected control is detected. Please re-try.	Se hicieron algunas operaciones en esta unidad mientras se realizaba el procedimiento AUTO SETUP.	No realice ninguna otra operación mientras se hace el procedimiento AUTO SETUP.	—
ERROR E-4 Please check MIC position. MIC should be set in front of YSP.	El micrófono IntelliBeam no está en frente de esta unidad.	Asegúrese de que el micrófono IntelliBeam esté instalado en frente de esta unidad.	38
ERROR E-5 Please check MIC position. MIC should be set above 1.8m/6.0ft.	El micrófono IntelliBeam no está colocado a la distancia apropiada de esta unidad.	Asegúrese de que el micrófono IntelliBeam esté instalado a más de 1,8 m de la parte delantera de esta unidad y a menos de 1 m de altura sobre el centro de esta unidad.	38
ERROR E-6 Volume level is lower than expected. Please check MIC position/connection and re-try.	El micrófono IntelliBeam no puede captar el sonido producido por esta unidad porque el nivel de salida del sonido es demasiado bajo.	Asegúrese de que el micrófono IntelliBeam esté firmemente conectado a esta unidad y colóquelo en un lugar apropiado. Si el problema persiste, contacte con el centro de servicio Yamaha más cercano para solicitar su asistencia.	38
ERROR E-7 Unexpected error happened. Please re-try.	Se ha producido un error en el interior del sistema.	Repita el procedimiento AUTO SETUP.	—

Uso de la memoria del sistema

Uso conveniente de la memoria del sistema

En la memoria del sistema de esta unidad puede guardar los ajustes actuales realizados en SET MENU. Resulta útil guardar ciertos ajustes según las condiciones cambiantes de su habitación de escucha. Por ejemplo, si hay cortinas en el camino de los haces sonoros, la efectividad de los mismos cambiará dependiendo de si las cortinas están abiertas o cerradas.

Quando las cortinas están abiertas

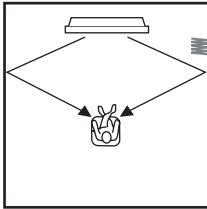

Quando las cortinas están cerradas

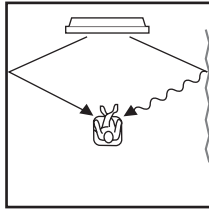

Para guardar ajustes

1 Ponga el selector del modo de operación en YSP.

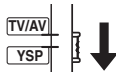

2 Pulse MENU.

La pantalla SET MENU aparece en su TV.



- Los botones de control usados para SET MENU se visualizan en la parte inferior de la pantalla.
- Para volver a la pantalla anterior mientras utiliza SET MENU, pulse RETURN.
- Para salir de la pantalla SET MENU, pulse una vez más MENU.
- También puede hacer las operaciones siguientes en el visualizador del panel delantero.

3 Pulse ▲ / ▼ para seleccionar MEMORY y pulse ENTER.

La pantalla siguiente aparece en su TV.

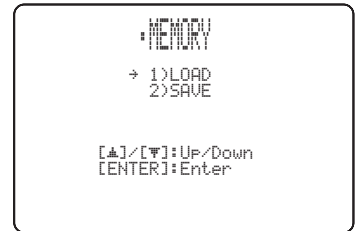

4 Pulse ▲ / ▼ para seleccionar SAVE y pulse ENTER.

La pantalla siguiente aparece en su TV.

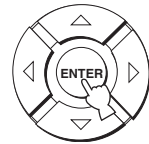
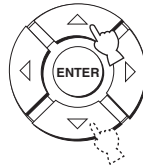

5 Pulse Δ / ∇ para seleccionar MEMORY1, MEMORY2 o MEMORY3 y pulse ENTER.

La pantalla siguiente aparece en su TV.

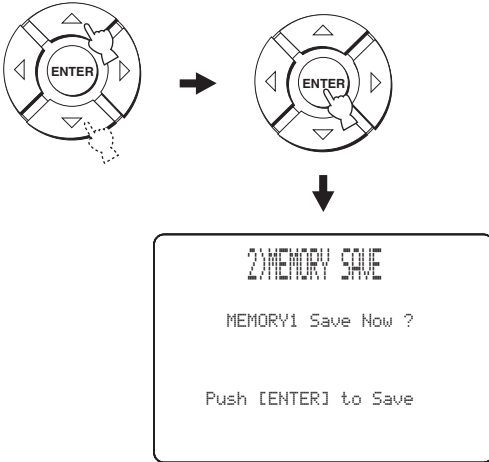

6 Pulse de nuevo ENTER.

Los nuevos parámetros se guardan como MEMORY1, MEMORY2 o MEMORY3. Una vez guardados los parámetros, la visualización vuelve a la pantalla siguiente SET MENU.

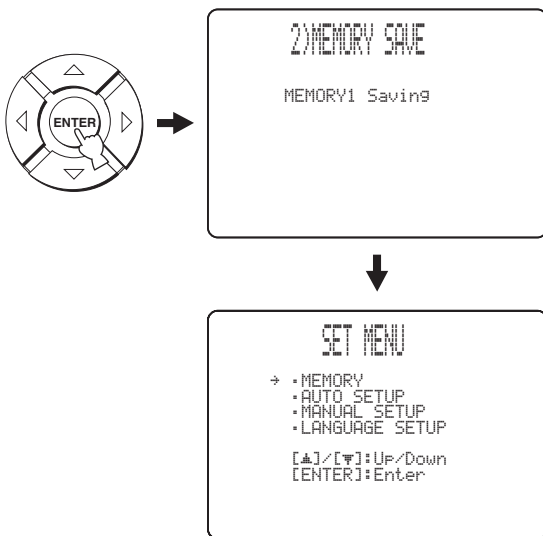

7 Pulse MENU para salir.

La pantalla SET MENU desaparece de su TV.



Carga de ajustes

Puede recuperar los ajustes guardados en “Para guardar ajustes” en la página 44 según las condiciones cambiantes de su habitación de escucha.

1 Ponga el selector del modo de operación en YSP.

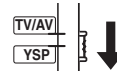

2 Pulse MENU.

La pantalla SET MENU aparece en su TV.

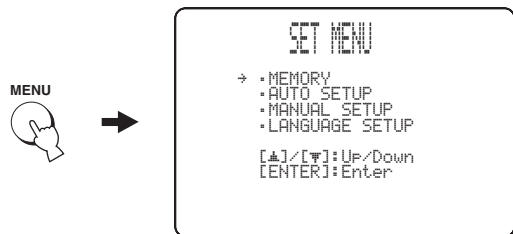

- Los botones de control usados para SET MENU se visualizan en la parte inferior de la pantalla.
- Para volver a la pantalla anterior mientras utiliza SET MENU, pulse RETURN.
- Para salir de la pantalla SET MENU, pulse una vez más MENU.
- También puede hacer las operaciones siguientes en el visualizador del panel delantero.

3 Pulse Δ / ∇ para seleccionar MEMORY y pulse ENTER.

La pantalla siguiente aparece en su TV.

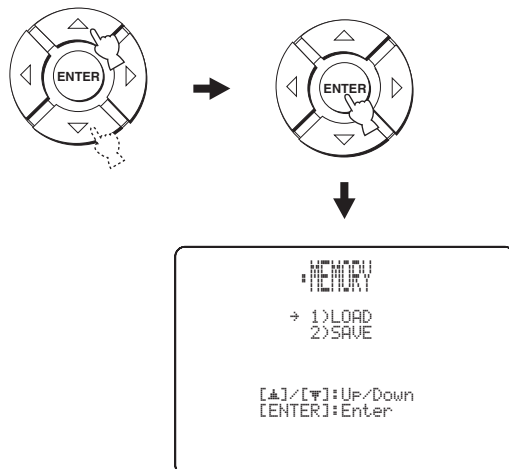

4 Pulse \triangle / ∇ para seleccionar LOAD y pulse ENTER.

La pantalla siguiente aparece en su TV.

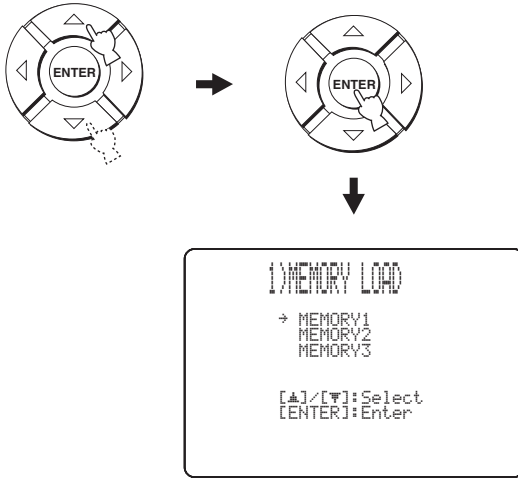

5 Pulse \triangle / ∇ para seleccionar MEMORY1, MEMORY2 o MEMORY3 y pulse ENTER.

La pantalla siguiente aparece en su TV.

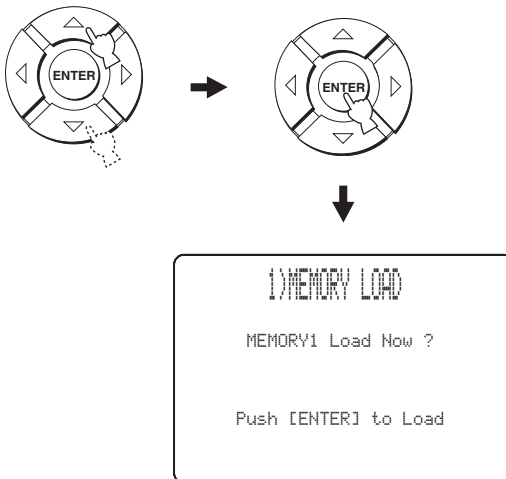

6 Pulse de nuevo ENTER.

Los nuevos parámetros guardados como MEMORY1, MEMORY2 o MEMORY3 se cargan. Una vez cargados los parámetros, la visualización vuelve a la pantalla SET MENU.

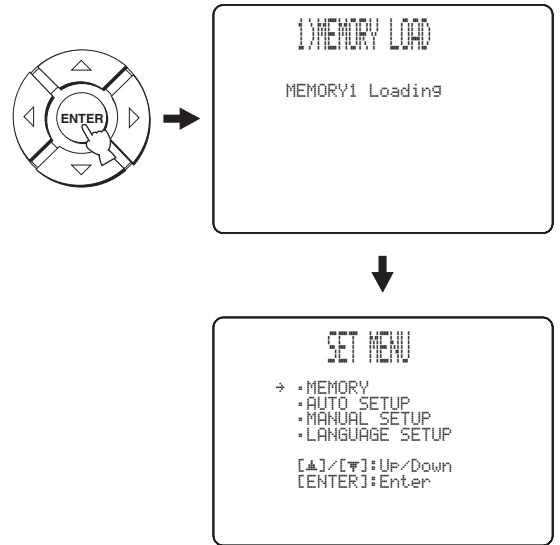

7 Pulse MENU para salir.

La pantalla SET MENU desaparece de su TV.



Reproducción

Selección de la fuente de entrada

Puede reproducir sonido de los componentes conectados a esta unidad pulsando simplemente INPUT en el panel delantero de forma repetida o pulsando uno de los botones selectores de entrada (TV, STB, DVD, AUX1, AUX2 o AUX3) en el mando a distancia. El nombre de la fuente de entrada seleccionada y el tipo del modo de entrada correspondiente aparecen en el visualizador del panel delantero.

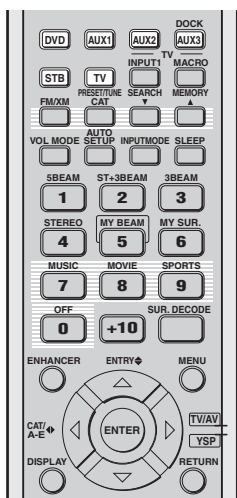
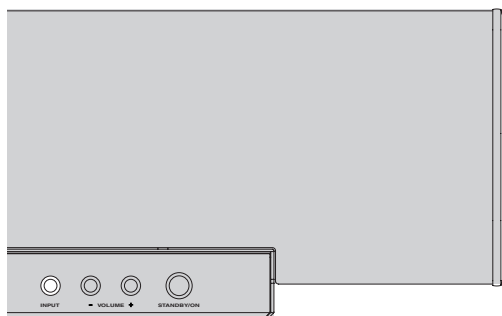

(Modelos de EE.UU. y Canadá)

Operaciones en el panel delantero

Pulse repetidamente INPUT en el panel delantero para cambiar entre TV, STB, DVD, AUX1, AUX2 y AUX3.

El nombre de la fuente de entrada correspondiente y el tipo del modo de entrada actual se visualizan en el visualizador del panel delantero.

Operaciones con el mando a distancia



Además de controlar esta unidad, usted también puede controlar otros componentes AV si prepara el mando a distancia con los códigos de mando a distancia apropiados y pone el selector del modo de operación en TV/AV para cambiar el área de control (vea la página 103).

Pulse TV para reproducir un programa de TV.



Nombre de la fuente de entrada seleccionada

Tipo de modo de entrada seleccionado

Pulse STB para reproducir un emisión de satélite.

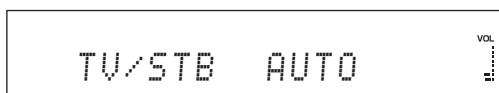

Pulse DVD para reproducir un DVD.



Pulse **AUX1** (o **AUX2**) para reproducir en un componente conectado al jack **AUX 1** (o **AUX 2**) del panel trasero de esta unidad.

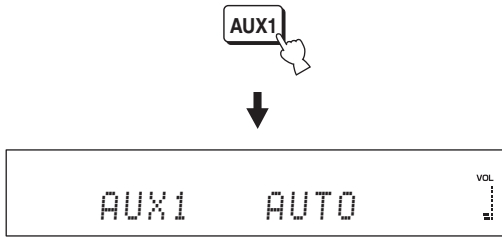

Pulse **AUX3** para reproducir en un componente conectado al jack de entrada **AUX 3** del panel delantero.

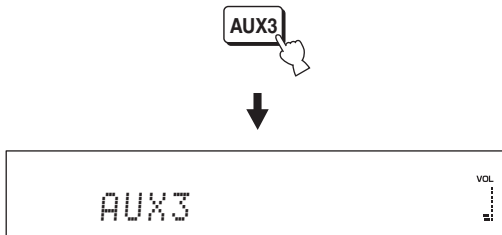

Reproducción de fuentes

Una vez seleccionada una fuente de entrada (vea la página 47), usted podrá reproducir la fuente de entrada seleccionada.

Nota

Esta sección utiliza un reproductor DVD como ejemplo de fuente de reproducción.



Para conocer detalles de su TV o reproductor DVD, consulte el manual del propietario respectivo.

1 Conecte la alimentación de su reproductor DVD.

2 Utilizando el mando a distancia suministrado con el TV, cambie a la entrada de vídeo en su TV para visualizar la pantalla de menú del DVD.

Nota

Si es necesario, baje el volumen de su TV hasta que no se oiga sonido.

3 Pulse **DVD** para seleccionar DVD como fuente de entrada.



4 Reproduzca el DVD en su reproductor DVD utilizando el mando a distancia suministrado.

Las señales de audio de su reproductor DVD salen de esta unidad.



- Puede usar el DVD de demostración suministrado para comprobar las señales digitales que están siendo introducidas en el reproductor DVD con la conexión digital (óptica/coaxial/HDMI). El indicador del canal de entrada y de LFE se enciende cuando esta unidad detecta la entrada de señal de 5,1 canales en el jack óptico/coaxial/HDMI. Si se enciende el indicador **PCM** confirme los ajustes de la salida digital, salida de serie de bits, salida de DTS y/o salida del reproductor DVD.
- Si el volumen de la salida es demasiado bajo, aumentelo de esta unidad a unos 45.
- Si ha puesto los códigos de mando a distancia apropiados para su TV y reproductor DVD podrá utilizar el mando a distancia de esta unidad para controlar estos componentes. Para conocer detalles de cómo poner los códigos de mando a distancia, vea la página 103.

Ajuste del volumen

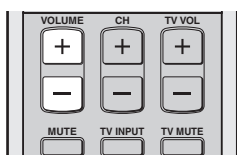
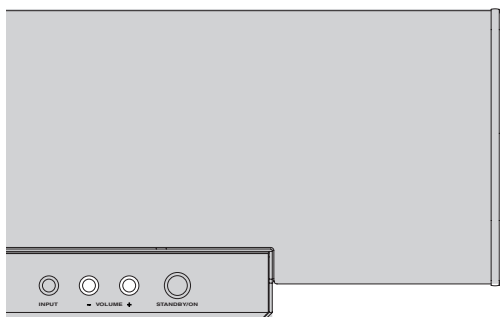

Pulse VOLUME +/- para subir o bajar el nivel de sonido.

El valor numérico del nivel del sonido aparece en el visualizador del panel delantero.

Margen de control: MIN (mínimo), 01 a 99,
MAX (máximo)

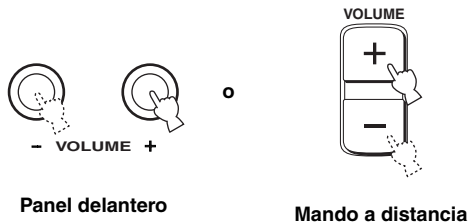

Panel delantero

Mando a distancia

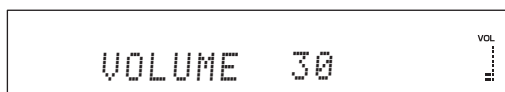

Notas

- El nivel del sonido de todas las fuentes de entrada (incluyendo fuentes multicanales y estéreo) cambia al mismo tiempo.
- Cada vez que pulsa VOLUME +/-, el nivel del sonido aumenta o disminuye.
- Si mantiene pulsado VOLUME +/- puede aumentar o disminuir continuamente el nivel del sonido.

Silenciamiento del sonido

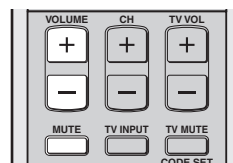

1 Pulse MUTE para silenciar el sonido.

“AUDIO MUTE ON” aparece en el visualizador del panel delantero y el indicador del nivel del sonido parpadea.

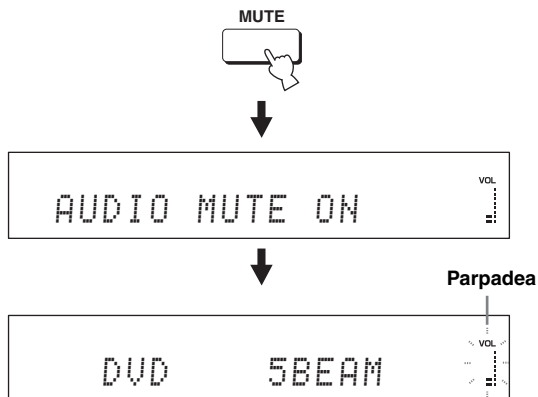

Parpadea

2 Pulse de nuevo MUTE (o pulse VOLUME +/-) para reanudar la salida de sonido.

“AUDIO MUTE OFF” aparece temporalmente en el visualizador del panel delantero (o el valor numérico del nivel de sonido actual aparece si usted pulsa VOLUME +/-), y el indicador de nivel de sonido se enciende.

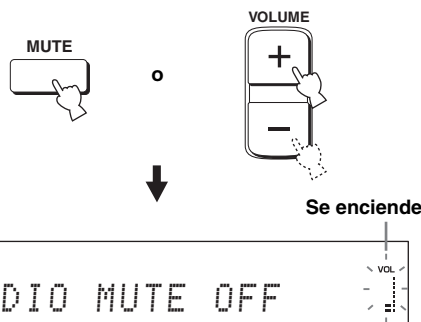

Se enciende

Nota

La salida de sonido de todas las fuentes de entrada (incluyendo fuentes multicanales y estéreo) se silencia al mismo tiempo.



Cuando pulse MUTE (vea la página 83) podrá seleccionar si la salida de sonido se silencia completamente o sólo 20 dB.

Sintonización de FM

Hay dos métodos de sintonizar: automático y manual. La sintonización automática es eficaz cuando la señal de la emisora es intensa y no hay interferencias. Si la señal es débil, sintonice manualmente la emisora de FM. También puede utilizar las funciones de presintonización automática y manual para guardar un total de 40 emisoras (A1 a E8: 5 grupos de emisoras presintonizadas con 8 números de emisoras presintonizadas cada uno).



- Esta sección usa excepcionalmente el mando a distancia para los modelos de Europa, Australia, Asia y Corea)
- Cuando el selector de modo de operación se pone en TV/AV puede operar todas las funciones de FM. Cuando el selector de modo de operación se pone en YSP sólo puede usar las funciones descritas en “Selección de una emisora presintonizada” (vea la página 54).

Nota

Orienta las antenas de FM conectada para obtener la mejor recepción.

Controles y funciones de FM

■ Funciones del mando a distancia

Ponga el selector del modo de operación (8) en TV/AV antes de sintonizar normalmente o sintonizar emisoras presintonizadas.

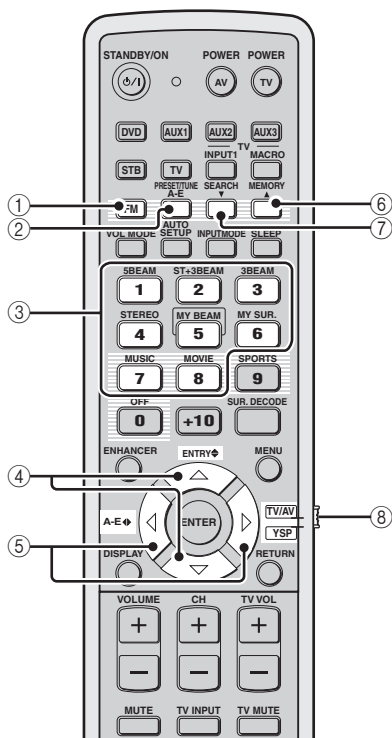

(Modelos para Europa, Australia, Asia y Corea)

① FM

Selecciona FM como fuente de entrada. Esta unidad sintoniza la última emisora de FM seleccionada.



Los modelos de EE.UU. y Canadá usan FM/XM.

② PRESET/TUNE

Cambia entre el modo de búsqueda de presintonías y el modo de búsqueda de frecuencias (vea la página 53).

③ Botones numéricos

Use los números 1 a 8 para seleccionar números de emisoras presintonizadas (vea la página 54).

④ ENTRY \diamond (\triangle / ∇)

- Selecciona los números de emisoras presintonizadas (1 a 8) cuando se visualizan los dos puntos (:) en el visualizador del panel delantero (vea la página 54).
- Selecciona la frecuencia de sintonización cuando no se visualizan los dos puntos (: en el visualizador del panel delantero (vea la página 51).

⑤ A-E \blacktriangleleft (\blacktriangleright)

Selecciona los grupos de emisoras presintonizadas (A a E) (vea la página 53).



Los modelos de EE.UU. y Canadá usan CAT/A-E \blacktriangleleft .

⑥ MEMORY

- Guarda una emisora presintonizadas en la memoria (vea la página 53).
- Mantenga pulsado este botón durante más de tres segundos para iniciar la presintonización automática (vea la página 52).

⑦ SEARCH

Cambia entre sintonización automática (el indicador AUTO se enciende) y manual (el indicador AUTO se apaga) (vea la página 51).

⑧ Selector del modo de operación

Selecciona el modo de operación de esta unidad.

Sintonización automática

La sintonización automática es eficaz cuando las señales de emisoras de radio son intensas y no hay interferencias.

1 Ponga el selector del modo de operación en TV/AV.

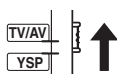

2 Pulse FM para seleccionar FM como fuente de entrada.

“FM” aparece en el visualizador del panel delantero.



- También puede pulsar repetidamente INPUT en el panel delantero para seleccionar FM como fuente de entrada.
- Si aparece “XM” en el visualizador del panel delantero, pulse de nuevo FM/XM para visualizar “FM” (modelos de EE.UU. y Canadá solamente).

3 Pulse repetidamente SEARCH hasta que el indicador AUTO se encienda en el visualizador del panel delantero.

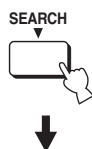

Se enciende

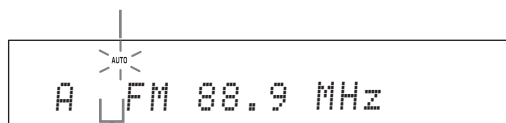

Sin dos puntos (:)

Si aparecen dos puntos (:) en el visualizador del panel delantero no se podrá sintonizar. Pulse PRESET/TUNE para apagar los dos puntos (:).

4 Pulse una vez ENTRY (△/▽) para iniciar la sintonización automática.

Cuando esta unidad sintoniza una emisora de FM, el indicador TUNED se enciende y la frecuencia de la emisora aparece en el visualizador del panel delantero.

- Pulse △ para sintonizar una frecuencia más alta.
- Pulse ▽ para sintonizar una frecuencia más baja.

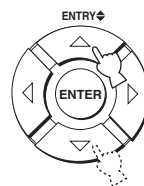

Sintonización manual

Si la señal de la emisora FM deseada es débil, sintonícela manualmente.

Nota

La sintonización manual pone automáticamente el sintonizador en el modo de recepción monofónica para aumentar la calidad de la señal.

1 Ponga el selector del modo de operación en TV/AV.

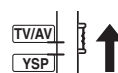

2 Pulse FM para seleccionar FM como fuente de entrada.

“FM” aparece en el visualizador del panel delantero.



- También puede pulsar repetidamente INPUT en el panel delantero para seleccionar FM como fuente de entrada.
- Si aparece “XM” en el visualizador del panel delantero, pulse de nuevo FM/XM para visualizar “FM” (modelos de EE.UU. y Canadá solamente).

- 3** Pulse repetidamente SEARCH hasta que el indicador AUTO desaparezca del visualizador del panel delantero.

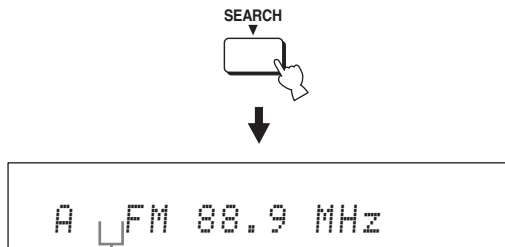

Sin dos puntos (:)

Si aparecen dos puntos (:) en el visualizador del panel delantero no se podrá sintonizar. Pulse PRESET/TUNE para apagar los dos puntos (:).

- 4** Pulse ENTRY ↕ (▲/▼) para sintonizar manualmente la emisora deseada.



Mantenga pulsado el botón para la búsqueda rápida.

Presintonización automática

Puede utilizar la función de presintonización automática para guardar en orden hasta 40 emisoras de FM de señal intensa (A1 a E8: 5 grupos de emisoras presintonizadas con 8 números de emisoras presintonizadas cada uno). Luego puede recuperar fácilmente las emisoras presintonizadas seleccionando los grupos y números de las mismas.

- 1** Ponga el selector del modo de operación en TV/AV.

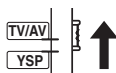

- 2** Pulse FM para seleccionar FM como fuente de entrada.

“FM” aparece en el visualizador del panel delantero.



- También puede pulsar repetidamente INPUT en el panel delantero para seleccionar FM como fuente de entrada.
- Si aparece “XM” en el visualizador del panel delantero, pulse de nuevo FM/XM para visualizar “FM” (modelos de EE.UU. y Canadá solamente).

- 3** Mantenga pulsado MEMORY por más de tres segundos.

El grupo y número de la emisora presintonizada y los indicadores MEMORY y AUTO parpadearán. La presintonización automática empieza desde la frecuencia actual y avanza hacia las frecuencias más altas.

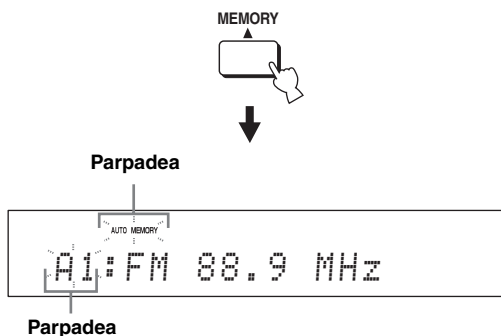

Cuando termina la presintonización automática, el visualizador del panel delantero muestra la frecuencia de la última emisora presintonizada.

Notas

- Cuando escribe sobre una emisora presintonizada, la emisora FM guardada previamente se borrará.
- Si el número de las emisoras presintonizadas automáticamente no alcanza 40 (E8), esta unidad detendrá automáticamente la búsqueda.
- Sólo las emisoras de FM con suficiente intensidad de señal se presintonizarán automáticamente. Si la emisora deseada tiene una intensidad de señal débil, sintonícela manualmente y guárdela como se describe en “Presintonización manual” en la página 53.

Presintonización manual

También puede guardar manualmente hasta 40 emisoras (A1 a E8: 5 grupos de emisoras presintonizadas con 8 números de emisoras presintonizadas cada uno).

1 Ponga el selector del modo de operación en TV/AV.

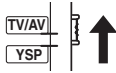

2 Sintonice la emisora FM deseada.

Vea la página 51 para conocer las instrucciones de sintonización.

3 Pulse MEMORY.

El indicador MEMORY parpadea en el visualizador del panel delantero durante unos 10 segundos.

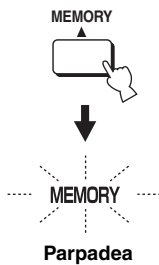

4 Pulse repetidamente A-E (◀/▶) para seleccionar un grupo de emisoras presintonizadas (A a E) mientras el indicador MEMORY está parpadeando.

La letra del grupo de emisoras presintonizadas seleccionado aparece. Verifique que los dos puntos (:) aparezcan en el visualizador del panel delantero.

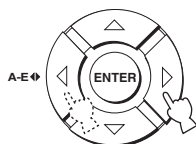

Parpadea

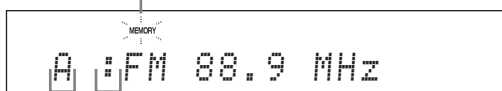

Grupo de Dos puntos (:) emisoras presintonizadas



- Si no aparecen los dos puntos (:), pulse PRESET/TUNE para visualizarlos.
- Los modelos de EE.UU. y Canadá usan CAT/A-E ◀▶.
- Aunque el selector del modo de operación se ponga en YSP, usted podrá seleccionar el grupo de presintonías deseado pulsando A-E (CAT para los modelos de EE.UU. y Canadá).

5 Pulse ENTRY (▲/▼) para seleccionar un número de emisora presintonizada (1 a 8) mientras el indicador MEMORY está parpadeando.



Parpadea



Número de emisora presintonizada



- También puede usar los botones numéricos para seleccionar el número de la emisora presintonizada deseada.
- Aunque el selector del modo de operación se ponga en YSP, usted podrá seleccionar el número de presintonía deseado pulsando ▲/▼.

6 Pulse MEMORY mientras el indicador MEMORY está parpadeando.

Los números y grupos de emisoras presintonizadas aparece en el visualizador del panel delantero junto con la banda y la frecuencia de la emisora. El indicador MEMORY desaparece del visualizador del panel delantero.

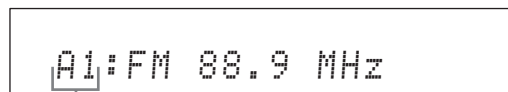

La emisora visualizada ha sido guardada como A1.

Notas

- Cuando escribe sobre una emisora presintonizada, la emisora FM guardada previamente se borrará.
- El modo de recepción (estéreo o mono) se guarda junto con la frecuencia de la emisora.

Selección de una emisora presintonizada

Puede sintonizar fácilmente las emisoras presintonizadas seleccionando los grupos y números de las mismas.

1 Ponga el selector del modo de operación en TV/AV.

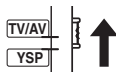

2 Pulse FM para seleccionar FM como fuente de entrada.

“FM” aparece en el visualizador del panel delantero.



- También puede pulsar repetidamente INPUT en el panel delantero para seleccionar FM como fuente de entrada.
- Si aparece “XM” en el visualizador del panel delantero, pulse de nuevo FM/XM para visualizar “FM” (modelos de EE.UU. y Canadá solamente).

3 Pulse A-E ◀ (◀/▶) para seleccionar el grupo de emisoras presintonizadas deseado (A a E).

La letra del grupo de emisoras presintonizadas aparece en el visualizador del panel delantero y cambia cada vez que usted pulsa el botón.

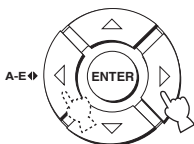

- Si no aparecen los dos puntos (:), pulse PRESET/TUNE para visualizarlos.
- Los modelos de EE.UU. y Canadá usan CAT/A-E ◀.
- Aunque el selector del modo de operación se ponga en YSP, usted podrá seleccionar el grupo de presintonías deseado pulsando A-E (CAT para los modelos de EE.UU. y Canadá).

4 Pulse ENTRY ◀ (△/▽) para seleccionar el número de emisora presintonizada deseada (1 a 8).

Los números y grupos de emisoras presintonizadas aparece en el visualizador del panel delantero junto con la banda y la frecuencia de la emisora.

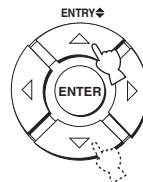

A1: FM 88.9 MHz



- También puede usar los botones numéricos para seleccionar el número de la emisora presintonizada deseada.
- Aunque el selector del modo de operación se ponga en YSP, usted podrá seleccionar el número de presintonía deseado pulsando △/▽.

Visualización de información del sistema de datos de radio (Modelo de Europa solamente)

El sistema de datos de radio es un sistema de transmisión de datos de emisoras FM. Puede visualizar los cuatro tipos de información del sistema de datos de radio: PS (servicio de programas), PTY (tipo de programa), RT (texto de radio) y CT (hora). El indicador correspondiente se enciende en el visualizador del panel delantero.

Notas

- Puede seleccionar los modos de visualización del sistema de datos de radio sólo cuando el indicador del sistema de datos correspondiente se enciende en el visualizador del panel delantero. Puede que esta unidad tarde un poco en recibir todos los datos del sistema de datos de radio procedentes de la emisora.
- Si las señales que están siendo recibidas no son lo suficientemente intensas, esta unidad no podrá utilizar los datos del sistema de datos de radio. En particular, el modo “RT” requiere una gran cantidad de datos y puede no estar disponible incluso cuando otros modos de visualización del sistema de datos de radio sí lo están.
- Si la recepción es mala, sintonice manualmente la emisora deseada (vea la página 51).
- Si la intensidad de la señal se debilita debido a interferencias externas mientras la unidad está recibiendo datos del sistema de datos de radio, puede que la recepción se corte repentinamente y “...WAIT” aparezca en el visualizador del panel delantero.
- Si la recepción se interrumpe cuando se selecciona el modo “CT”, “CT WAIT” aparecerá en el visualizador del panel delantero.

1 Sintonice la emisora deseada del sistema de datos de radio.

Recomendamos la presintonización automática para sintonizar las emisoras del sistema de datos de radio (vea la página 52).

Nota

La función AUTO PS de esta unidad cambia la visualización de frecuencia al modo "PS" si la emisora del sistema de datos de radio emite datos PS.

2 Pulse repetidamente DISPLAY para seleccionar el modo de visualización del sistema de datos de radio deseado.

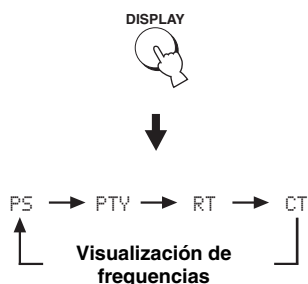

- Seleccione "PS" para visualizar el nombre del programa del sistema de datos de radio.
- Seleccione "PTY" para visualizar el tipo del programa del sistema de datos de radio.
- Seleccione "RT" para visualizar información del programa del sistema de datos de radio.
- Seleccione "CT" para visualizar la hora actual.

Nota

En el modo "RT", esta unidad puede desplazar la visualización con un máximo de 64 caracteres alfanuméricos, incluyendo la diéresis. Los caracteres no disponibles se visualizan con "_" (subrayado).

Tipo de programa	Descripciones
NEWS	Noticias
AFFAIRS	Temas actuales
INFO	Información general
SPORT	Deportes
EDUCATE	Educación
DRAMA	Drama
CULTURE	Cultura
SCIENCE	Ciencia
VARIED	Entretenimiento
POP M	Música popular
ROCK M	Música rock
M.O.R.M	Música para todos
LIGHT M	Clásica ligera
CLASSICS	Clásica seria
OTHER M	Otra música

Disfrute del sonido surround

Cambiando el modo de haces con los botones del modo de haces del mando a distancia, usted puede disfrutar del sonido surround de múltiples canales. Seleccione 5 Beam, Stereo plus 3 Beam, 3 Beam o My Surround para reproducir múltiples canales.

Notas

- Cuando ANGLE TO WALL OR CORNER se ponga en MANUAL SETUP (vea la página 78) no se puede seleccionar 5 Beam ni 3 Beam.
- Para disfrutar de 5 Beam, Stereo plus 3 Beam o 3 Beam como modo del haz deberá realizar AUTO SETUP o MANUAL SETUP para que los parámetros se adapten de la mejor forma a su ambiente de escucha.

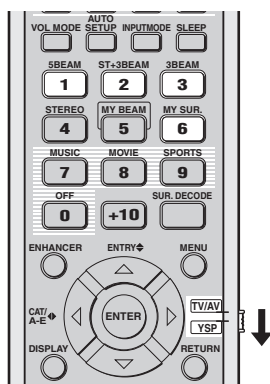

(Modelos de EE.UU. y Canadá)

- 1 Ponga el selector del modo de operación en YSP.

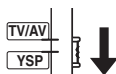

- 2 Pulse uno de los botones del modo de haces (5BEAM, ST+3BEAM, 3BEAM o MY SUR.) para seleccionar el modo de haces deseado para la reproducción de 5.1 canales.

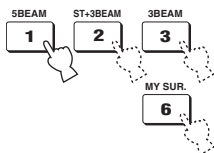

5 Beam

Da salida a haces sonoros de los canales delanteros izquierdo y derecho, central y de sonido surround izquierdo y derecho. Este modo es ideal para disfrutar al máximo de los efectos del sonido surround cuando se ven DVDs grabados en un formato de múltiples canales o cuando se reproducen fuentes de 2 canales en un formato de múltiples canales.

Pulse 5BEAM para seleccionar 5 Beam.

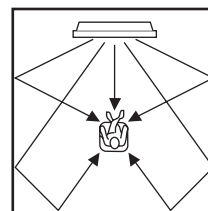

Notas

- Para obtener el mejor efecto de sonido surround, asegúrese de que no haya obstáculos en el camino de los haces sonoros que puedan impedir que éstos reboten directamente en las paredes de su habitación de escucha.
- Los haces sonoros delanteros izquierdo y derecho salen hacia las paredes de su habitación de escucha.
- “SP Pos. Corner!” aparece en el visualizador del panel delantero si INSTALLED POSITION se pone en ANGLE TO WALL OR CORNER (vea la página 78).

Stereo plus 3 Beam

Da salida a sonido normal de los canales delanteros izquierdo y derecho, y a los haces de sonido de los canales y surround izquierdo y derecho. Este modo es ideal para ver grabaciones en directo en un DVD. Las voces y sonidos de instrumentos se pueden oír cerca del centro de la posición de escucha, mientras que los reflejos del sonido del propio local se pueden oír a su derecha e izquierda, dándole la sensación de estar sentado justo enfrente del escenario.

Pulse ST+3BEAM para seleccionar Stereo plus 3 Beam.

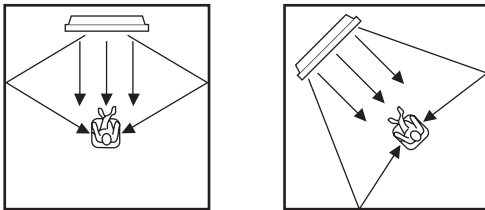

Nota

Los haces sonoros delanteros izquierdo y derecho salen directamente a la posición de escucha.

3 Beam

Da salida a los haces sonoros de los canales delanteros izquierdo y derecho y central. Este modo es ideal para disfrutar de películas con toda la familia. Como el área de la posición de escucha se amplía, usted puede disfrutar de un sonido surround de calidad excelente en un área amplia. Además, usted puede usar este modo cuando la posición de escucha esté cerca de la pared posterior y los haces sonoros surround izquierdo y derecho no puedan reflejarse en la pared.

Pulse 3BEAM para seleccionar 3 Beam.

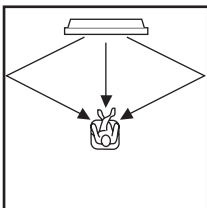

Si hace los ajustes para IMAGE LOCATION en BEAM MENU (vea la página 82) podrá lograr un efecto surround más real.

Notas

- Cuando reproduce fuentes de múltiples canales, las señales de sonido surround izquierdo y derecho se mezclan y salen desde los canales delanteros izquierdo y derecho.
- Los haces sonoros delanteros izquierdo y derecho salen hacia las paredes de su habitación de escucha.
- “SP Pos. Corner!” aparece en el visualizador del panel delantero si INSTALLED POSITION se pone en ANGLE TO WALL OR CORNER (vea la página 78).

My Surround

Este modo permite usar un sistema surround en una zona de escucha pequeña que tal vez no satisfaga las condiciones de escucha de otras habitaciones para otros modos de haces sonoros (vea “Antes de instalar esta unidad” en la página 17). Use este modo de haz cuando quiera disfrutar del sonido surround cerca de esta unidad, o cuando no pueda disponer de otros modos de haces.

Pulse MY SUR. para seleccionar My Surround.

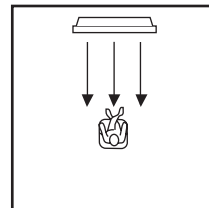

Notas

- Los ajustes de modos de haces, como los ángulos y distancias de haces, no sirven en este modo.
- Para obtener el efecto completo de My Surround, su posición de escucha debe mirar hacia la parte delantera de esta unidad.

■ Indicadores de decodificador

Dependiendo de la fuente de entrada y el modo de sonido surround seleccionado, los indicadores en el visualizador del panel delantero se encienden de la forma siguiente:

Estado	Indicador
Cuando se introducen señales PCM	PCM
Cuando se introducen señales digitales DTS	dts
Cuando se selecciona DTS Neo:6 como modo surround	dts + Neo:6
Cuando se introducen señales Dolby Digital	DIGITAL
Cuando se selecciona Dolby Pro Logic como modo surround	PL
Cuando se selecciona Dolby Pro Logic II como modo surround	PL II



- Puede seleccionar el modo de introducción (AUTO, DTS o ANALOG) pulsando repetidamente INPUTMODE (vea la página 93).
- Los discos codificados en DTS-ES, Dolby Digital 5.1 EX, Dolby Digital EX o Dolby Digital Surround EX se reproducirán en DTS o Dolby Digital.

■ Indicadores de canales de entrada

Dependiendo del componente del canal de la señal de entrada digital actual, los indicadores del canal de entrada en el visualizador del panel delantero se encienden de la forma siguiente:

Estado	Indicador
Cuando se introducen señales estéreo de 2 canales	L R
Cuando se introducen señales de 5,1 canales	L C R SL SR LFE

■ Modos de sonido surround y fuentes recomendados

Modo de sonido surround		Fuente recomendada
Dolby Pro Logic	–	Todas las fuentes
Dolby Pro Logic II	Movie Music Game	Películas Música Juegos
DTS Neo:6	Cinema Music	Películas Música
Neural Surround (Modelos de EE.UU. y Canadá solamente)	–	XM Satellite Radio (Modelos de EE.UU. y Canadá solamente)

Notas

- Cuando selecciona una fuente de entrada (vea la página 47) se selecciona automáticamente el modo surround usado para la fuente de entrada seleccionada previamente.
- Si la alimentación de esta unidad se desconecta y conecta de nuevo se selecciona automáticamente el modo surround usado para la fuente de entrada seleccionada previamente antes de desconectar la alimentación.
- Si los modos surround no están disponibles, “Prohibit” aparece en el visualizador del panel delantero cuando usted pulsa SUR. DECODE.
- Los modos están disponibles:
 - cuando el modo de haces se ponga en otro ajuste que no sea el de reproducción estéreo de 2 ó 5 canales (vea la página 62) y My Surround (vea la página 57).
 - cuando los programas CINEMA DSP estén apagados (vea la página 69).
 - cuando el programa de película seleccionado sea el programa CINEMA DSP (vea la página 68). En este caso sólo están disponibles Dolby Pro Logic, Dolby Pro Logic II Movie y DTS Neo:6 Cinema.
 - cuando se introducen señales de 2 canales.
 - cuando el realzador de música está apagado (vea la página 70).

Disfrute de fuentes de 2 canales con sonido surround

Esta unidad puede decodificar fuentes de 2 canales para reproducir 5.1 canales, para que usted pueda disfrutar de una variedad de efectos de sonido surround cambiando el modo surround.



Los modos surround sólo están disponibles cuando los programas CINEMA DSP se apagan (vea la página 69) o cuando el programa de película es seleccionado como programa CINEMA DSP (vea la página 68). Además, el modo de haces deberá ponerse en 5 Beam, Stereo plus 3 Beam o 3 Beam (vea la página 56), y el realzador de música deberá estar también apagado (vea la página 70).

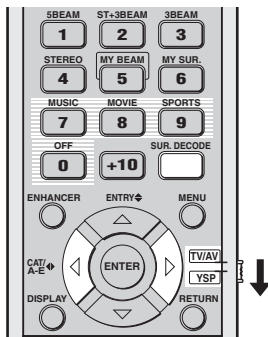

(Modelos de EE.UU. y Canadá)

1 Ponga el selector del modo de operación en YSP.

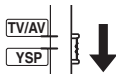

2 Pulse repetidamente SUR. DECODE (o pulse SUR. DECODE y luego pulse ◀/▶) para cambiar entre modos surround.

Opciones: Neo:6 Cinema, Neo:6 Music, PRO LOGIC, PLII Movie, PLII Music, PLII Game, neural surround

Ajuste predeterminado: Neo:6 Cinema

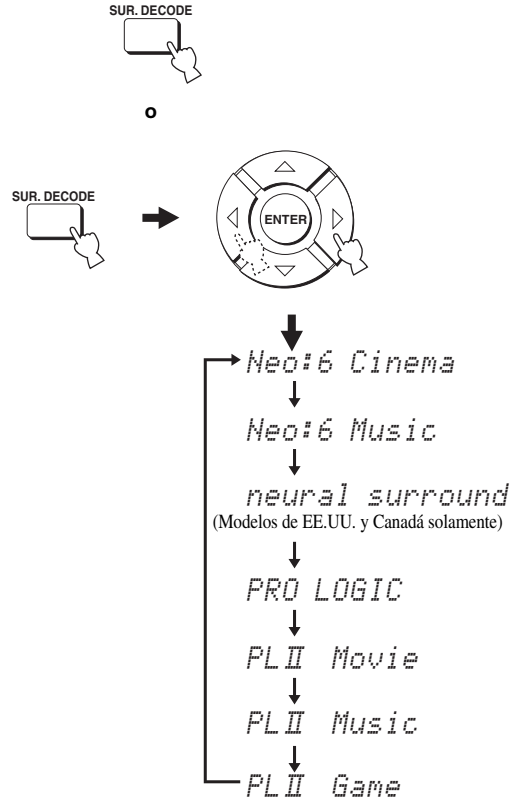

Ejemplo de la visualización del modo surround en el visualizador del panel delantero cuando se apaga el programa CINEMA DSP y el realzador de música.

Para disfrutar de la TV con sonido surround

Puede disfrutar de la salida de señales de audio analógicas de su TV con sonido surround real.



Antes de hacer los pasos de abajo, ponga el volumen de esta unidad en 30. Si es necesario, ajuste el nivel del volumen en el paso 4 de abajo.

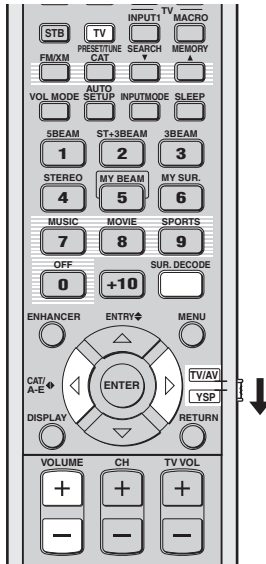

(Modelos de EE.UU. y Canadá)

1 Seleccione el canal de TV que quiera ver.

Para seleccionar un canal de TV, utilice el mando a distancia suministrado con su TV.

2 Ponga el selector del modo de operación en YSP.

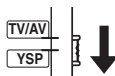

3 Pulse TV.

Esta unidad da salida a las señales de audio de su TV.



4 Si oye sonido de los altavoces de su TV, reduzca el nivel del sonido en su TV hasta que no oiga ninguna salida de audio.

Para reducir el nivel de sonido del TV, utilice el mando a distancia suministrado con su TV.

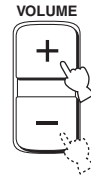

5 Pulse VOLUME +/- para ajustar el nivel de sonido.

6 Pulse repetidamente SUR. DECODE (o pulse SUR. DECODE y luego pulse </>) para cambiar entre modos surround.

Las señales introducidas desde fuentes de 2 canales también se pueden reproducir en múltiples canales. Para obtener más información de los modos de sonido surround, vea la página 58.

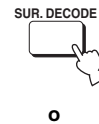

o

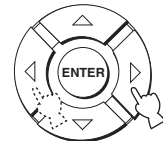

Ajuste de parámetros del modo surround

Puede configurar los parámetros para Dolby Pro Logic II Music y DTS Neo:6 Music y ajustar con exactitud los efectos de sonido surround.

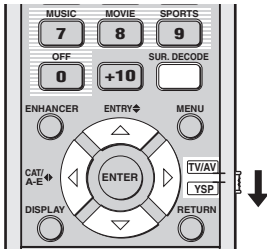

(Modelos de EE.UU. y Canadá)

1 Repita los pasos 1 y 2 en “Disfrute de fuentes de 2 canales con sonido surround” en la página 59 y seleccione PL II Music o Neo:6 Music.

2 Pulse \triangle/∇ para seleccionar los parámetros.

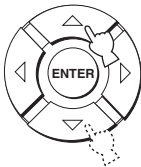

3 Pulse \triangle/∇ para configurar el parámetro seleccionado.

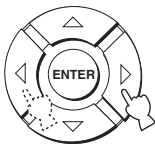

■ Cuando se selecciona Dolby Pro Logic II Music

PANORAMA

Da al sonido de los canales izquierdo y derecho un efecto envolvente, distribuido por todo el campo de sonido surround, que proporciona una sensación de expansión.

Opciones: ON/OFF

Ajuste predeterminado: OFF

DIMENSION

Ajusta la diferencia en volumen entre los canales delanteros y de sonido surround y el equilibrio del volumen que usted quiere.

Margen de control: -3 (hacia la dirección de altavoces surround) a +3 (hacia la dirección de los altavoces delanteros)

Ajuste predeterminado: STD (estándar)

C. WIDTH

Distribuye el sonido del canal central a izquierda y derecha. Si se elige 0, el sonido del canal central sólo sale por el canal central.

Margen de control: 0 a 7

Ajuste predeterminado: 3

■ Cuando se selecciona DTS Neo:6 Music

C. IMAGE

Ajusta de diversas formas la imagen central de tres canales (delanteros y central).

Margen de control: 0,0 (más amplio) a 1,0 (hacia el centro)

Ajuste predeterminado: 0,3

Disfrute del sonido estéreo

Pulsando STEREO en el mando a distancia, usted puede disfrutar de la reproducción estéreo de 2 y 5 canales con los modos de haces.

Notas

- Cuando reproduce señales de audio Dolby Digital con la reproducción estéreo de 2 ó 5 canales, la gama dinámica se comprime. Si el nivel del sonido disminuye al máximo, use otros modos de haces excepto My Beam.
- Cuando se selecciona la reproducción estéreo de 2 ó 5 canales como modo de haces, los modos surround (vea la página 58) y los programas CINEMA DSP (vea la página 65) se desactivan.

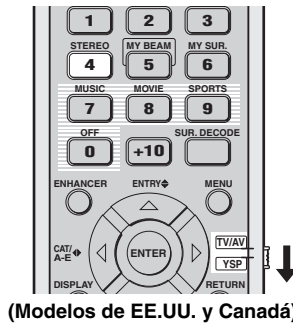

Nota

Cuando reproduzca fuentes de múltiples canales, todas las señales, excepto las de los canales delanteros izquierdo y derecho, se mezclarán y saldrán por los canales delanteros izquierdo y derecho. No sale sonido por los canales central y surround.

Reproducción estéreo de 5 canales

El sonido sale por los canales delanteros izquierdo y derecho, central y de sonido surround izquierdo y derecho. Esto es ideal para reproducir en una zona grande o en fiestas.

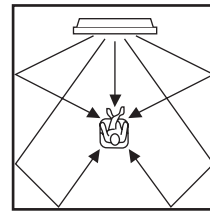

Reproducción estéreo de 2 canales

Los sonidos salen por los canales delanteros izquierdo y derecho. Esto es ideal para reproducir fuentes de alta fidelidad, como CDs, y podrá usarse para reemplazar a los altavoces de su TV.

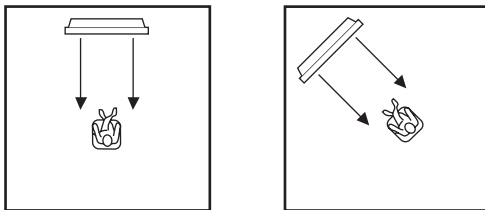

- 1 Ponga el selector del modo de operación en YSP.



- 2 Pulse STEREO para seleccionar la reproducción estéreo de 2 canales como el modo de haces.

“STEREO” aparece en el visualizador del panel delantero.

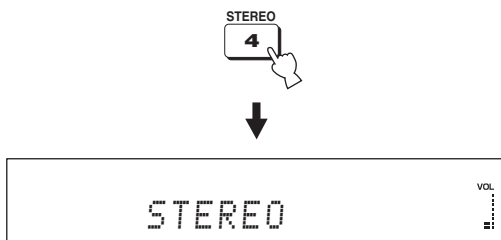

- 1 Ponga el selector del modo de operación en YSP.

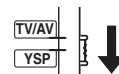

- 2 Pulse dos veces STEREO para seleccionar la reproducción estéreo de 5 canales como el modo de haces.

“5CH STEREO” aparece en el visualizador del panel delantero.

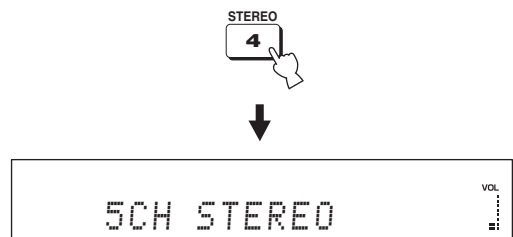

Reproducción clara del sonido (My Beam)

Cambiando el modo de haces a My Beam, con lo que los haces de sonido salen directamente a la posición de escucha en un solo canal, puede mejorar la capacidad de oír la reproducción en ambientes ruidosos. Además, My Beam también resulta ideal si no quiere que los haces sonoros se reflejen en las paredes de su habitación de escucha o si no quiere molestar a personas que duermen mientras usted disfruta de películas durante la noche.

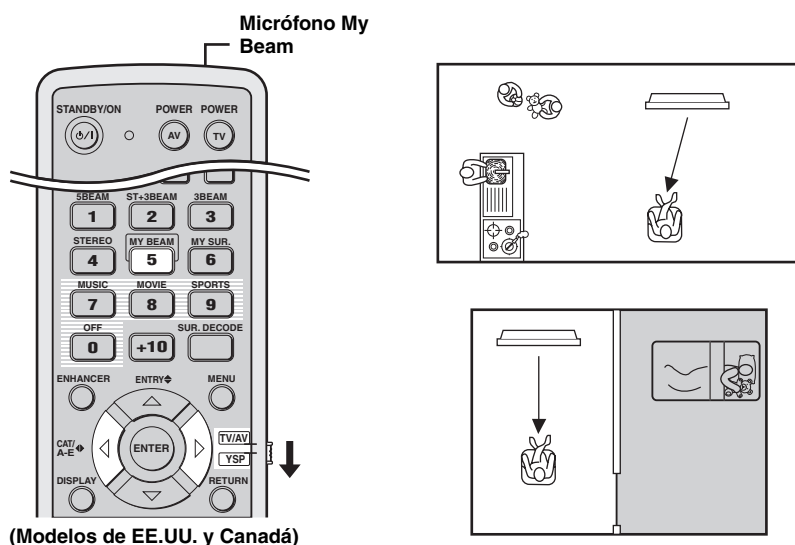

Nota

Si se selecciona My Beam como el modo de haces, los modos surround (vea la página 58), los programas CINEMA DSP (vea la página 65) y TruBass (vea la página 84) se desactivan. Además, no saldrá sonido por el altavoz de subgraves conectado a esta unidad.

Usando la función de autoajuste

El micrófono My Beam del mando a distancia recoge los tonos de prueba de esta unidad, y luego, el ángulo del haz se puede ajustar automáticamente.

1 Ponga el selector del modo de operación en YSP.

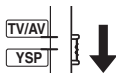

2 Mantenga pulsado MY BEAM por más de dos segundos.

De esta unidad sale automáticamente dos veces un tono de prueba. Siga apuntando el mando a distancia hacia esta unidad durante la salida de los tonos de prueba, para que el micrófono My Beam pueda recogerlos.

Margen de control: L60° a R60°

Margen de garantía de la operación: 6 m (20 ft), L45° a R45°



Notas

- Si se produce un error se reproducirá un sonido de zumbador de error y "MY BEAM ERROR" se visualizará en el visualizador del panel delantero.
- Se puede producir un error cuando la habitación de escucha es ruidosa. Asegúrese de que su habitación de escucha esté lo más silenciosa posible mientras salen los tonos de prueba.
- No sacuda ni mueva el mando a distancia mientras se reciben los tonos de prueba.
- No tape el micrófono My Beam del mando a distancia mientras salen los tonos de prueba.
- Si mando a distancia no funciona bien puede que sus pilas estén agotadas. En tal caso, cambie todas las pilas y repita de nuevo el procedimiento.
- Cuando la señal de entrada con 64 kHz o 96 kHz de frecuencia de muestreo está siendo reproducido, el ángulo del haz no puede ajustarse automáticamente.

Usando la función de ajuste manual

Puede ajustar el ángulo del haz manualmente mientras reproduce una fuente de entrada. Esta función también resulta ideal si la posición de escucha está fuera del margen de garantía de operación de la función de ajuste automático.

- 1 Ponga el selector del modo de operación en YSP.**

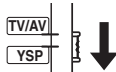

- 2 Pulse MY BEAM.**

“MY BEAM” se visualiza en el visualizador del panel delantero.



- 3 Pulse </> mientras se visualiza “MY BEAM” para ajustar el ángulo del haz.**

Margen de control: L90° a R90°

- Pulse repetidamente </> para aumentar el ángulo horizontal en el lado izquierdo.
- Pulse repetidamente >/> para aumentar el ángulo horizontal en el lado derecho.

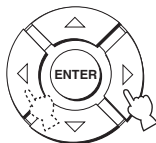

Uso de programas de campos sonoros

Esta unidad está equipada con una variedad de decodificadores digitales precisos que le permiten disfrutar de la reproducción de múltiples canales con fuentes estéreo o de múltiples canales. También esta equipada con un chip Yamaha CINEMA DSP (procesamiento de campo acústico) que contiene varios programas de campos acústicos que usted puede utilizar para realzar la calidad de la reproducción. La mayoría de los programas CINEMA DSP son recreaciones digitales exactas de ambientes acústicos reales encontrados en famosas salas de conciertos, lugares de conciertos musicales y cines.



Los programas Yamaha CINEMA DSP son compatibles con todas las fuentes Dolby Digital, DTS y Dolby Surround.

Nota

Elija un programa CINEMA DSP basado en sus preferencias de escucha, y no confíe en el nombre del propio programa CINEMA DSP.

■ ¿Qué es un campo sonoro?

Un factor importante que crea los tonos ricos y plenos de un instrumento tocado en directo son los múltiples reflejos de las paredes de la habitación. Además de dar vida al sonido, estos reflejos permiten al oyente conocer dónde está situado el músico y también el tamaño y la forma de la sala donde el oyente se encuentra sentado.

■ Elementos de un campo sonoro

En cualquier ambiente hay dos tipos distintos de reflejos sonoros que se combinan con el sonido directo que entra en nuestros oídos desde el instrumento del músico para hacer el campo sonoro.

Reflejos tempranos

Los sonidos reflejados llegan a nuestros oídos rápidamente (50 ms a 80 ms después del sonido directo) después de reflejarse en una superficie solamente (el techo o una pared, por ejemplo). Los reflejos tempranos añaden claridad al sonido directo.

Reverberaciones

Éstas son causadas por reflejos de más de una superficie (es decir, paredes, techo, la parte posterior de una habitación, etc.) tan numerosas que se mezclan formando un efecto sónico continuo. Éstas no son direccionales y reducen la claridad del sonido directo.

El sonido directo, los primeros reflejos y las reverberaciones posteriores se unen para determinar el tamaño y la forma subjetivos de la habitación, y es esta información la que el procesador del campo acústico digital reproduce para crear campos acústicos.

Con los reflejos tempranos apropiados y las reverberaciones posteriores en su habitación de escucha sería capaz de crear su propio ambiente de escucha. La acústica de su habitación podría ser cambiada por la de una sala de conciertos, un club de baile o una sala de escucha de cualquier tamaño virtualmente. La habilidad de crear campos sonoros es exactamente lo que Yamaha ha hecho con la tecnología CINEMA DSP.

■ Descripciones de programas de campos sonoros

Puede elegir entre los programas de campo sonoro siguientes según sus preferencias de escucha cuando reproduzca música, películas o programas de deportes. Para conocer detalles de cómo cambiar entre los programas de campo sonoro disponibles, vea la página 67.

Nota

Sólo hay un programa de campo acústico de deportes disponible.

Programa de campo sonoro	Fuente	Característica
Music Video	Música	Este programa produce una atmósfera vibrante y le permite sentirse como si estuviera en una sala real de conciertos de rock o jazz.
Concert Hall		Este programa crea el efecto surround de una sala de conciertos grande y redonda, con mucho efecto de presencia y realzando la extensión de los sonidos, y le permite sentirse como si estuviese sentado cerca del centro del escenario.
Jazz Club		Este programa reproduce el ambiente acústico del “The Bottom Line”, un famoso club de jazz de Nueva York, y le permite sentirse como si estuviese sentado justo delante del escenario.
Sci-Fi	Película	Este programa reproduce claramente los diálogos y los efectos de sonido especiales de las últimas películas de ciencia ficción y le permite sentir el espacio cinematográfico amplio y expansivo entre el silencio.
Spectacle		Este programa reproduce el ambiente amplio y elegante y le permite tener impresiones añadidas de escenas espectaculares con impactos visuales fuertes.
Adventure		Este programa reproduce el ambiente de emoción de las películas de acción más recientes y le permite sentir el dinamismo y la excitación de las escenas de movimiento rápido.
SPORTS	Deportes	Este programa reproduce el ambiente energético de las emisiones deportivas en directo, dirigiendo la voz del comentarista al centro y ampliando la atmósfera general del estadio, y le permite sentirse como si estuviese sentado en el mismo estadio.

Programas CINEMA DSP

Puede seleccionar entre tres programas CINEMA DSP diferentes (MUSIC, MOVIE y SPORTS) dependiendo del tipo de fuente que quiera disfrutar. El indicador CINEMA DSP se enciende en el visualizador del panel delantero cuando se selecciona uno de los programas CINEMA DSP.

Notas

- Los programas CINEMA DSP no son efectivos cuando My Surround (vea la página 57) se selecciona como el modo de haz.
- Si no están disponibles los programas CINEMA DSP, "Prohibit" aparecerá en el visualizador del panel delantero cuando pulse uno de los botones de programas CINEMA DSP en el mando a distancia.

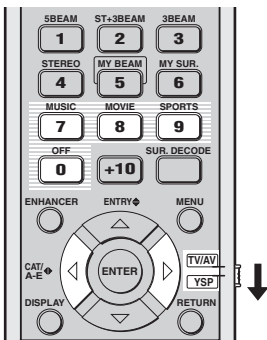

(Modelos de EE.UU. y Canadá)

Programas de música

Seleccione este programa CINEMA DSP cuando reproduzca fuentes de música. Este programa produce una atmósfera vibrante y le permite sentirse como si estuviera sentado en una sala real de conciertos de rock o jazz.

- 1 Ponga el selector del modo de operación en YSP.

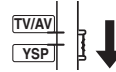

- 2 Pulse MUSIC para seleccionar el programa CINEMA DSP.



- 3 Verifique que se visualice MUSIC en el visualizador del panel delantero y luego pulse repetidamente MUSIC en el mando a distancia (o pulse < / > en el mando a distancia) para cambiar entre los programas de campo acústico de música.

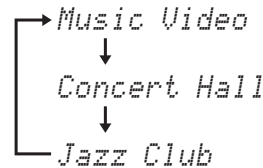
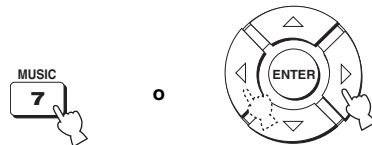

Para conocer descripciones detalladas de cada programa de campo acústico, vea "Descripciones de programas de campos sonoros" en la página 66.

■ Programas de películas

Seleccione este programa CINEMA DSP cuando reproduzca películas, especialmente las codificadas con Dolby Digital, DTS o Dolby Surround. Este programa reproduce claramente los diálogos y los efectos de sonido, creando así un espacio cinematográfico amplio y expansivo entre el silencio.

- 1 Ponga el selector del modo de operación en YSP.

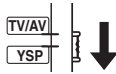

- 2 Pulse MOVIE para seleccionar el programa CINEMA DSP para cine.



- 3 Verifique que se visualice MOVIE en el visualizador del panel delantero y luego pulse repetidamente MOVIE en el mando a distancia (o pulse < / > en el mando a distancia) para cambiar entre los programas de campo acústico de música.

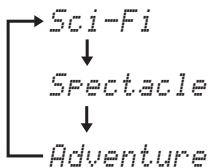
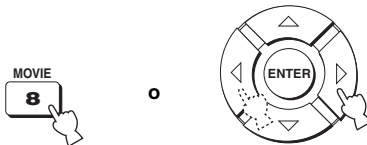

Para conocer descripciones detalladas de cada programa de campo acústico, vea “Descripciones de programas de campos sonoros” en la página 66.

■ Programa de deportes

Seleccione este programa CINEMA DSP cuando reproduzca fuentes de deportes. Este programa concentra densamente el sonido vocal del presentador en el centro, mientras que dispersa el sonido de los espectadores a todo alrededor de la habitación de escucha.

- 1 Ponga el selector del modo de operación en YSP.

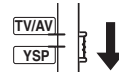

- 2 Pulse SPORTS para seleccionar el programa CINEMA DSP para deportes.



- Sólo hay un programa de campo acústico de deportes disponible.
- Para conocer descripciones detalladas de cada programa de campo acústico, vea “Descripciones de programas de campos sonoros” en la página 66.

■ Apagado de CINEMA DSP programas

Apague los programas CINEMA DSP si quiere disfrutar del sonido original sin efecto de programa CINEMA DSP.

- 1 Ponga el selector del modo de operación en YSP.

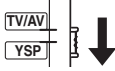

- 2 Pulse OFF para apagar los programas CINEMA DSP.

“CINEMA DSP OFF” se visualiza en el visualizador del panel delantero y el indicador CINEMA DSP desaparece.



■ Ajuste de niveles de efecto CINEMA DSP

Con los parámetros ajustados en fábrica puede disfrutar de sonido de buena calidad. Sin embargo, también puede ajustar el nivel del efecto de los programas CINEMA DSP con relación al nivel del sonido directo, para que cada programa de CINEMA DSP pueda reflejar su ambiente de escucha y sus preferencias aún con mayor precisión.

- 1 Ponga el selector del modo de operación en YSP.

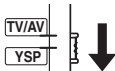

- 2 Pulse MUSIC, MOVIE o SPORTS para seleccionar el programa CINEMA DSP deseado.



- 3 Pulse \triangle / ∇ .

“DSP LEVEL” se visualiza en el visualizador del panel delantero.

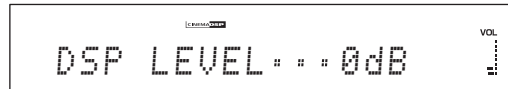
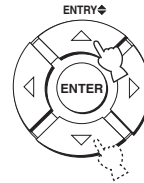

- 4 Pulse \triangleleft / \triangleright para ajustar el nivel de efecto del programa CINEMA DSP seleccionado.

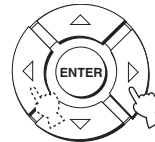

Margen de control: -6 dB a +3 dB

- Un valor más grande aumenta el nivel del efecto.
- Un valor más pequeño disminuye el nivel del efecto.

Uso del realzador de música

Puede usar el realzador de música de esta unidad para mejorar el sonido hasta alcanzar la profundidad y amplitud originales de los artefactos de compresión tales como el formato MP3.

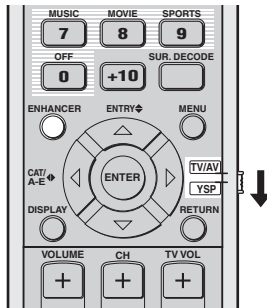

(Modelos de EE.UU. y Canadá)

1 Ponga el selector del modo de operación en YSP.

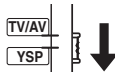

2 Pulse ENHANCER para seleccionar el realzador de música.

El modo actualmente seleccionado aparece en el visualizador del panel delantero.



3 Pulse repetidamente ENHANCER para cambiar entre los niveles del realzador musical (OFF, MIN y MAX).

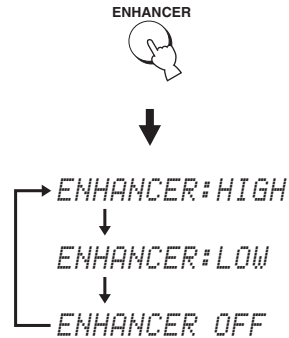

El indicador ENHANCER se enciende cuando se selecciona "ENHANCER:HIGH" o "ENHANCER:LOW".



Notas

- El realzador de música no es compatible con los programas CINEMA DSP. Si se selecciona un programa CINEMA DSP mientras está encendido el realzador de música, éste se apaga automáticamente. En este caso, el realzador de música permanecerá apagado aunque se cancele el programa CINEMA DSP. De igual forma, si el realzador de música se activa mientras está seleccionado un programa CINEMA DSP, el programa CINEMA DSP se cancelará automáticamente. En este caso, el programa CINEMA DSP permanecerá cancelado aunque se apague el realzador de música.
- El realzador de música sólo está disponible cuando se selecciona un ajuste diferente de My Surround (vea la página 57) para el modo del haz.

Utilización del modo de volumen (Modo de escucha nocturna/Modo de igualación del volumen del TV)

Los realizadores de escucha nocturna han sido diseñados para facilitar la escucha a volúmenes bajos durante la noche. Además, usted puede limitar el nivel del volumen del TV para que éste no cambie excesivamente de forma repentina siempre que cambie la emisión (debido a anuncios comerciales, etc.).

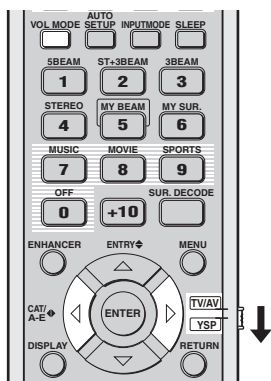

(Modelos de EE.UU. y Canadá)

1 Ponga el selector del modo de operación en YSP.

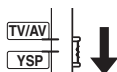

2 Pulse repetidamente VOL MODE para seleccionar NIGHT:CINEMA, NIGHT:MUSIC, TV EQUAL VOLUME o OFF.

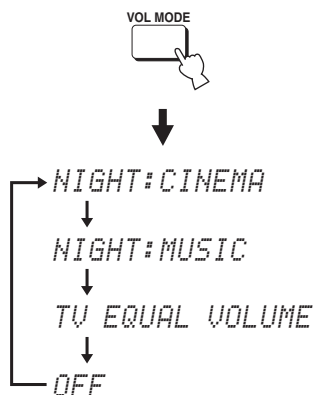

El indicador NIGHT se enciende en el visualizador del panel delantero cuando se selecciona "NIGHT:CINEMA" o "NIGHT:MUSIC".



El indicador EQUAL se enciende en el visualizador del panel delantero cuando se selecciona "TV EQUAL VOLUME".

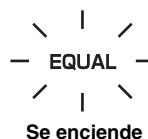

- Seleccione NIGHT:CINEMA cuando vea películas para reducir la gama dinámica de las pistas de sonido de la película y hacer que los diálogos se oígan fácilmente con volúmenes bajos.
- Seleccione NIGHT:MUSIC cuando escuche fuentes de música para oír fácilmente todos los sonidos.
- Seleccione TV EQUAL VOLUME cuando vea programas de TV.
- Seleccione OFF para desactivar el modo del volumen.

3 Pulse ◀/▶ para ajustar el nivel de efecto de compresión mientras se visualiza NIGHT:CINEMA, NIGHT:MUSIC o TV EQUAL VOLUME.

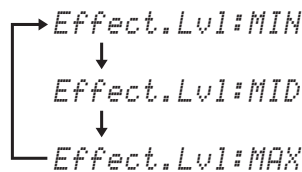
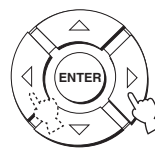

- Seleccione Effect.Lvl:MIN para la mínima compresión.
- Seleccione Effect.Lvl:MID para la compresión estándar.
- Seleccione Effect.Lvl:MAX para la compresión máxima.

Notas

- Los ajustes del modo de volumen se cancelan si usted pulsa STANDBY/ON o desconecta el cable de alimentación de la toma de CA de la pared.
- Los ajustes del modo del volumen no son efectivos cuando My Surround se selecciona como el modo de haz (vea la página 57).

Utilización del temporizador para dormir

Utilice esta función para poner automáticamente esta unidad en el modo de espera después de pasar un tiempo especificado. El temporizador para dormir es útil si usted va a dormirse después de pasar cierto tiempo mientras esta unidad aún está reproduciendo una fuente.

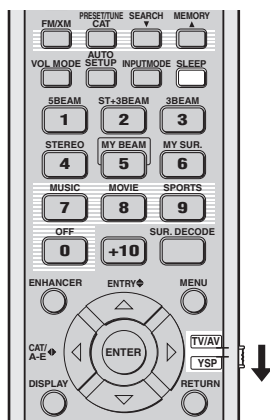

(Modelos de EE.UU. y Canadá)

Cada vez que pulsa SLEEP, el visualizador del panel delantero cambia como se muestra más abajo.

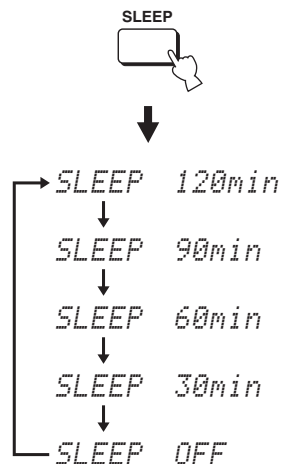

- 1 Ponga el selector del modo de operación en YSP.

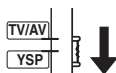

- 2 Pulse repetidamente SLEEP para poner el intervalo del temporizador para dormir.

Opciones: 120min, 90min, 60min, 30min, OFF

El indicador SLEEP parpadea en el visualizador del panel delantero mientras se cambia el intervalo del temporizador para dormir.

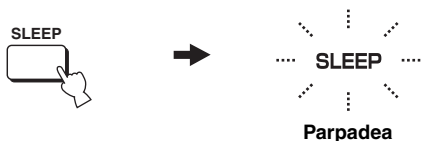

- 3 Espere unos pocos segundos sin utilizar esta unidad para confirmar el ajuste del temporizador para dormir.

El indicador SLEEP se enciende en el visualizador del panel delantero, indicando que el temporizador para dormir está activado.



■ Cancelación del temporizador para dormir

- 1 Ponga el selector del modo de operación en YSP.

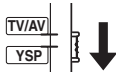

- 2 Pulse repetidamente SLEEP hasta que aparezca "SLEEP OFF" en el visualizador del panel delantero.

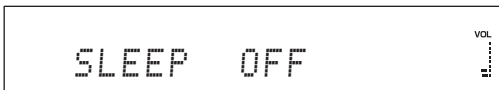

- 3 Espere unos pocos segundos sin utilizar esta unidad para confirmar el ajuste del temporizador para dormir.

El indicador SLEEP desaparece del visualizador del panel delantero, indicando que el temporizador para dormir está desactivado.

SLEEP
Desaparece

Nota

El ajuste del temporizador para dormir previo a la desactivación se guarda en la memoria del sistema.



El ajuste del temporizador para dormir también se desactiva si usted pulsa STANDBY/ON para poner esta unidad en el modo de espera o desenchufa el cable de alimentación de la toma de CA.

Visualización de información de la fuente de entrada

Puede visualizar el formato y la frecuencia de muestreo de la señal de entrada actual en el visualizador del panel delantero.

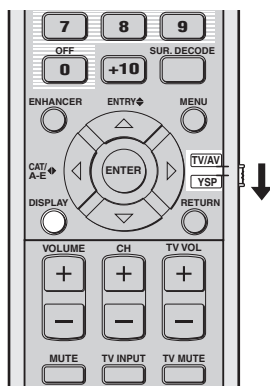

(Modelos de EE.UU. y Canadá)

- 1 Ponga el selector del modo de operación en YSP.

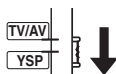

- 2 Pulse DISPLAY.

La información de la señal de entrada actual se visualiza de la forma siguiente:

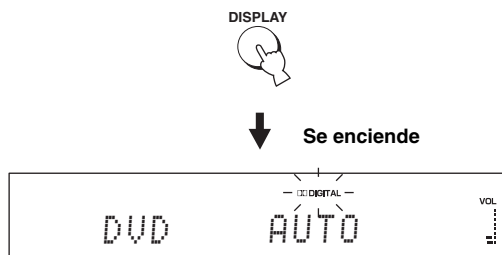

o

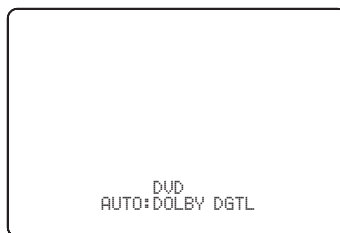

Señal de entrada	Indicador	Frecuencia de muestreo
Dolby Digital	DOLBY DGTL	32/44,1/48/64/ 88,2/96 kHz
DTS	DTS	
PCM	PCM	
Analógico	ANALOG	-



Cuando la señal de entrada no es clara se visualiza “___” para la frecuencia de muestreo

Utilización de la función de control HDMI

Si esta unidad y un TV compatible con el control HDMI (excepto algunos modelos) están conectados a través de HDMI, usted puede controlar las funciones siguientes con el mando a distancia suministrado con su TV.

- Conexión o desconexión de la alimentación (operación sincronizada con el TV)
- Selección del componente de salida de audio (TV o esta unidad)
- Ajuste del nivel de sonido (subir/bajar y silenciar)

Un ejemplo de componente compatible con control HDMI es un Panasonic EZ Sync (para EE.UU. y Canadá) o Viera Link (para los demás países) (TV, grabadora DVD, grabadora Blu-ray, etc.).



Si conecta esta unidad a un reproductor DVD compatible con el control HDMI o a un reproductor Blu-ray Disc a través de HDMI, podrá controlar también el componente conectado en sincronización con esta unidad (excepto algunos modelos).

1 Conecte esta unidad a su TV compatible con control HDMI a través de HDMI.

Para conocer detalles de HDMI y los componentes HDM, vea “Información activada HDMI™” en la página 21 y “Conexiones usando cables HDMI” en la página 22. Además, en el manual del propietario suministrado con su TV, consulte la información de la conexión de un amplificador AV.

2 Conecte la alimentación de todos los componente conectados a través de HDMI.

Para conocer detalles del control de los componentes externos, consulte los manuales del propietario suministrados con cada componente.

3 Verifique los ajustes del sistema para todos los componente conectados a través de HDMI, y active la función de control HDMI.

Para conocer detalles del ajuste de los componentes externos, consulte los manuales del propietario suministrados con cada componente. Una vez finalizados los pasos 1 a 3 no necesita hacer el mismo procedimiento la próxima vez.

4 Desconecte la alimentación de su TV y vuelva a conectarla.

5 Ponga el selector de fuente de entrada de su TV para elegir esta unidad (HDMI, etc.)

6 Seleccione el componente conectado como la fuente de entrada pulsando INPUT en panel delantero de esta unidad (o pulse uno de los botones selectores de entrada del mando a distancia). Confirme que la reproducción de imagen de la grabadora DVD (etc.) aparezca bien en su TV.

7 Use el mando a distancia suministrado con su TV para activar o desactivar la alimentación, seleccione el componente de salida de audio y ajuste el nivel del sonido de esta unidad.

Notas

- Compruebe lo siguiente si no puede utilizar esta unidad en sincronización con su TV.
 - Si HDMI CONTROL está en ON (vea la página 87).
 - Si la función de control HDMI está activada para su TV (consulte el manual del propietario suministrado con su TV).
- Mientras reproduce audio de un componente que no es compatible con HDMI, al desconectar la alimentación de su TV con el mando a distancia del mismo no se desconecta la alimentación de esta unidad. La reproducción continúa sin ser afectada.

MANUAL SETUP

Para lograr el sonido surround de mejor calidad, usted puede utilizar MANUAL SETUP para ajustar con precisión los parámetros del ambiente de escucha, y también para hacer ajustes avanzados para señales de sonido, haces sonoros, entrada digital y OSD. Cambie los ajustes iniciales (en negrita debajo de cada parámetro) para reflejar las necesidades de su ambiente de escucha.



- Puede guardar los ajustes optimizados por el procedimiento AUTO SETUP (vea la página 44). Un juego de ajustes optimizados según las condiciones específicas de su ambiente de escucha podrá recuperarse posteriormente dependiendo de las condiciones cambiantes de su ambiente de escucha (vea la página 45).
- La mayoría de los parámetros descritos en SOUND MENU y BEAM MENU se establece automáticamente cuando usted ejecuta AUTO SETUP (vea la página 37). Use SOUND MENU y BEAM MENU para hacer ajustes adicionales.
- BEAM MENU le permite hacer ajustes para los efectos de sonido surround normalmente disponibles en el menú de ajuste de altavoces.
- Haga primero los ajustes para los parámetros de BEAM MENU antes de hacer los ajustes para los parámetros de SOUND MENU, INPUT MENU y DISPLAY MENU.

SOUND MENU

Se usa para ajustar manualmente varios parámetros relacionados con la salida de sonido.

Elemento	Características	Página
TONE CONTROL	Ajusta el nivel de salida del sonido de alta o baja frecuencia.	82
SUBWOOFER SET	Hace diversos ajustes del altavoz de subgraves.	82
MUTE LEVEL	Ajusta el nivel de silenciamiento.	83
AUDIO DELAY	Ajusta el retardo de audio.	83
ROOM EQ	Ajusta la calidad tonal de la habitación de escucha.	83
DD/DTS Dynamic Range	Ajusta la gama dinámica de las señales Dolby Digital o DTS.	84
TruBass	Selecciona el realzador de sonido.	84

BEAM MENU

Se usa para ajustar manualmente varios parámetros relacionados con la salida del haz sonoro.

Elemento	Características	Página
SETTING PARAMETERS	Hace los ajustes de la habitación de escucha y la posición de escucha.	78
BEAM ADJUSTMENT	Hace diversos ajustes de haces sonoros.	79
IMAGE LOCATION	Ajusta la posición del sonido de los canales delanteros izquierdo y derecho.	82

INPUT MENU

Se usa para ajustar manualmente varios parámetros relacionados con la entrada de audio y vídeo.

Elemento	Características	Página
INPUT ASSIGNMENT	Asigna jacks según el componente que vaya a utilizar.	84
INPUT MODE	Selecciona la entrada inicial de la fuente.	85
INPUT TRIM	Ajusta el nivel de entrada de la fuente.	85
INPUT RENAME	Cambia el nombre de la fuente de entrada visualizada.	86
HDMI SET	Hace diversos ajustes de HDMI.	86
XM ANTENNA LEVEL (Modelos de EE.UU. y Canadá solamente)	Visualiza el nivel de recepción actual de la señal XM Satellite Radio.	88

DISPLAY MENU

Se usa para ajustar manualmente varios parámetros relacionados con la visualización.

Elemento	Características	Página
F.DISPLAY SET	Hace los ajustes del visualizador del panel delantero.	88
OSD SET	Hace los ajustes de la OSD.	89
UNIT SET	Cambia la unidad de medición de la visualización.	89

Utilización MANUAL SETUP

Utilice el mando a distancia para acceder a cada parámetro y ajustarlo.

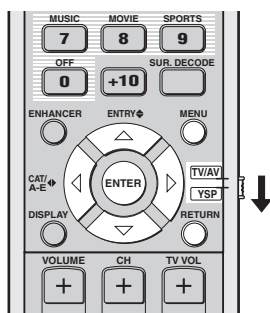

(Modelos de EE.UU. y Canadá)



Puede ajustar los parámetros SET MENU mientras la unidad reproduce sonido.

1 Ponga el selector del modo de operación en YSP.

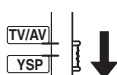

2 Pulse MENU.

La pantalla SET MENU aparece en su TV.



- Los botones de control usados para SET MENU se visualizan en la parte inferior de la pantalla.
- Para volver a la pantalla anterior mientras utiliza SET MENU, pulse RETURN.
- Para salir de la pantalla SET MENU, pulse una vez más MENU.
- También puede hacer las operaciones siguientes en el visualizador del panel delantero.

3 Pulse Δ / ∇ para seleccionar MANUAL SETUP y pulse ENTER.

La pantalla siguiente aparece en su TV.

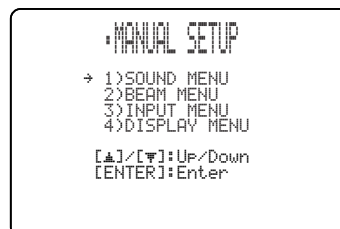
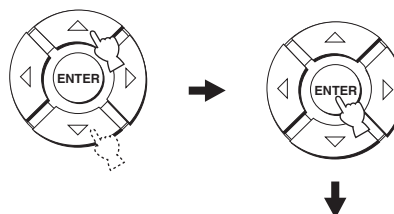

4 Pulse Δ / ∇ para seleccionar un menú secundario y pulse ENTER.

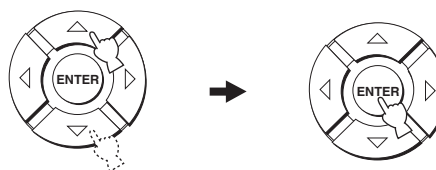

5 Pulse Δ / ∇ / \leftarrow / \rightarrow y ENTER para configurar cada parámetro.

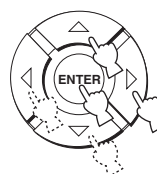

6 Pulse MENU para salir.

La OSD desaparece de la pantalla de su TV.



BEAM MENU

Se usa para ajustar manualmente varios parámetros relacionados con la salida del haz sonoro.
 SET MENU → MANUAL SETUP → BEAM MENU



Puede ajustar el nivel de salida del haz sonoro de cada canal en "Ajuste del balance de audio" (vea la página 90).

SETTING PARAMETERS (Ajuste de parámetros)

Se utiliza para establecer la posición de esta unidad en su habitación de escucha y la distancia de la posición de escucha a esta unidad.

Cuando ajuste cada parámetro, otros parámetros relacionados se ajustarán automáticamente para adaptarse mejor a su entorno de escucha.

Nota

Si hace ajustes en SETTING PARAMETERS, los ajustes de optimización hechos en el procedimiento AUTO SETUP se perderán. Si quiere mantener los ajustes de optimización de haces hechos en AUTO SETUP y hacer más ajustes, haga primero los ajustes en BEAM ADJUSTMENT (vea la página 79).

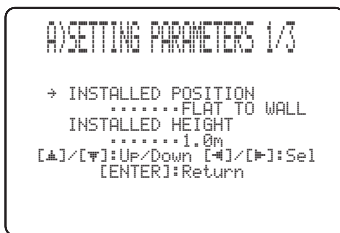

INSTALLED POSITION (Posición instalada de esta unidad)

Se utiliza para ajustar la posición instalada de esta unidad.

Opciones: **FLAT TO WALL** (Instalación paralela a una pared), **ANGLE TO WALL OR CORNER** (Instalación en esquina)

FLAT TO WALL

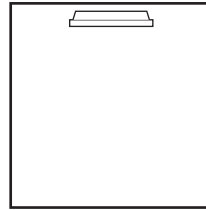

ANGLE TO WALL OR CORNER

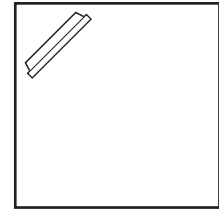

- Seleccione FLAT TO WALL si esta unidad está instalada en paralelo con una pared en su habitación de escucha. Ajuste la anchura y longitud de su habitación de escucha, y también las distancias de esta unidad a la posición de escucha y del centro de esta unidad a la pared izquierda.

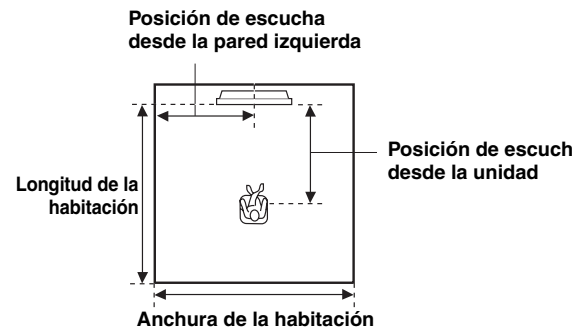

Opciones de anchura y longitud de habitación:

2,0 m a 12,0 m (6.5 ft a 40.0 ft)

Opciones de posición de escucha desde esta unidad:

1,8 m a 9,0 m (6.0 ft a 30.0 ft)

Opciones de posición de escucha desde la pared izquierda:

0,6 m a 11,4 m (2.0 ft a 38.0 ft)

Anchura y longitud de la habitación

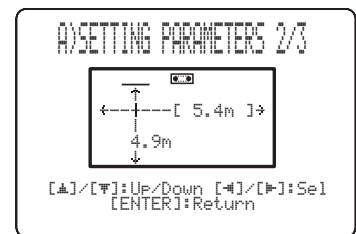

Posición de escucha desde la unidad y la pared izquierda

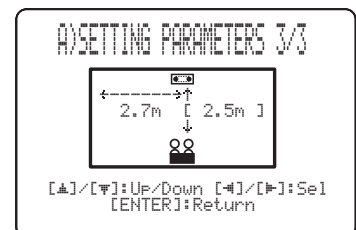

- Seleccione ANGLE TO WALL OR CORNER si esta unidad está instalada en una esquina de su habitación de escucha. Ajuste la anchura y la longitud de su habitación de escucha así como también la distancia a la posición de escucha desde esta unidad.

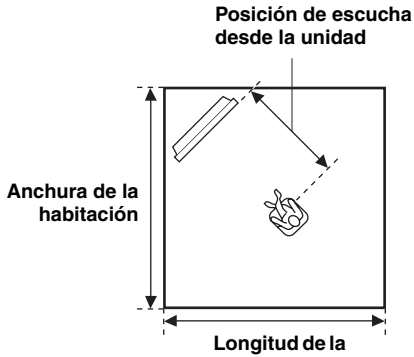

Opciones de anchura y longitud de habitación:

2,0 m a 12,0 m (6.5 ft a 40.0 ft)

Opciones de posición de escucha desde esta unidad:

1,8 m a 9,0 m (6.0 ft a 30.0 ft)

Anchura y longitud de la habitación

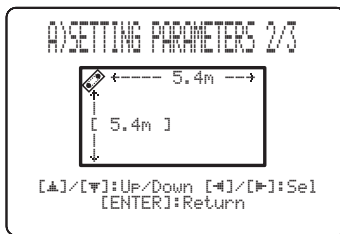

Posición de escucha desde la unidad

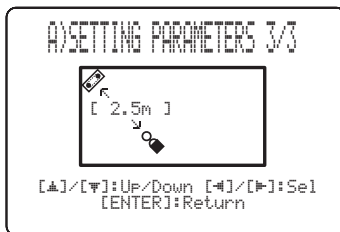

Nota

Cuando ajuste el parámetro INSTALLED POSITION en MANUAL SETUP (vea la página 78), los parámetros recién ajustados para la anchura y longitud de su habitación de escucha cambiarán automáticamente a los ajustes de fábrica.

INSTALLED HEIGHT

(Altura instalada de esta unidad)

Se utiliza para ajustar la altura instalada de esta unidad.

Opciones: 0,0 m a 3,0 m

Ajuste inicial: 1,0 m

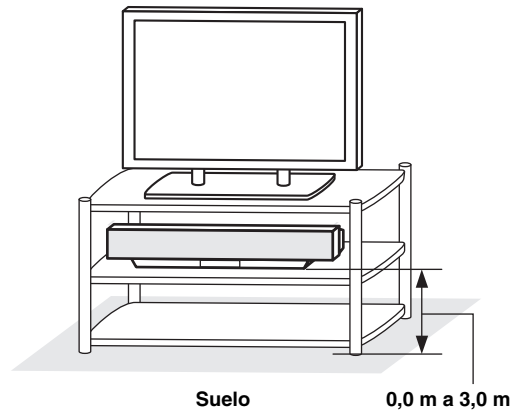

■ BEAM ADJUSTMENT (Ajuste de haces)

Se utiliza para ajustar manualmente varios ajustes de haces sonoros. Recomendamos seleccionar 5 Beam como modo de haces antes de ajustar estos parámetros (vea la página 56).

Notas

- Cuando INSTALLED POSITION se ajusta en MANUAL SETUP (vea la página 78), el valor predeterminado en la fábrica se establece automáticamente para estos parámetros, excepto Center en FOCAL LENGTH (vea la página 81).
- Dependiendo de los ajustes del modo de haz (vea las páginas 56 y 62), algunas posiciones de canales pueden no están disponibles para la selección. En este caso se visualiza “- -”. Cuando utilice Stereo plus 3 Beam como modo de haces, establezca las señales surround izquierda y derecha que van a salir desde los canales delanteros izquierdo y derecho.

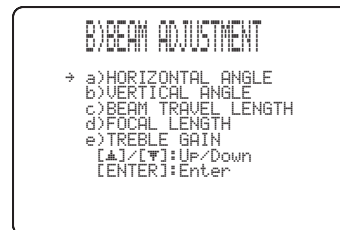

HORIZONTAL ANGLE (Ángulo horizontal)

Se utiliza para ajustar el ángulo horizontal de los haces sonoros para cada canal. Ajustando el ángulo horizontal de los haces sonoros usted puede optimizar los caminos de los haces sonoros. Sale automáticamente un tono de prueba.

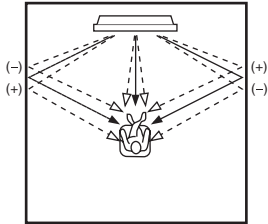

Opciones: L90° a R90°

Ajuste hacia L (izquierda) para mover la dirección de la salida a la izquierda, y hacia R (derecha) para moverla a la derecha.

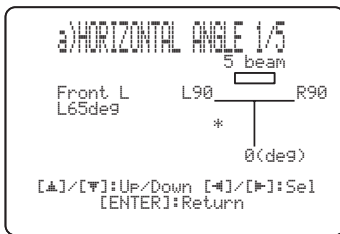

VERTICAL ANGLE (Ángulo vertical)

Se utiliza para ajustar el ángulo vertical de los haces sonoros para cada altavoz. Alterando el camino del haz sonoro puede optimizar los haces sonoros.

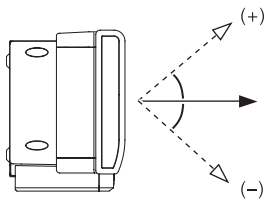

Opciones: -45° a +45°

Ajuste inicial: 0°

- Ajuste hacia - (menos) para mover el ángulo hacia abajo.
- Ajuste hacia + (más) para mover el ángulo hacia arriba.

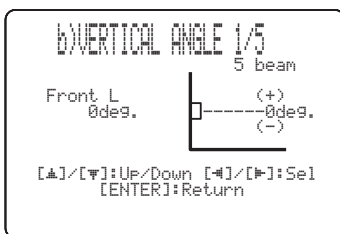

BEAM TRAVEL LENGTH

(Longitud de recorrido del haz)

Deberá aplicarse cierto retardo al sonido procedente de cada canal para que todos los sonidos lleguen a la posición de escucha al mismo tiempo. Este menú establece la distancia de recorrido de los haces sonoros después de salir y ser reflejados por la pared hasta que llegan a la posición de escucha y ajusta el retardo aplicado a cada canal respectivo.

Las líneas de la ilustración de abajo indican la distancia.

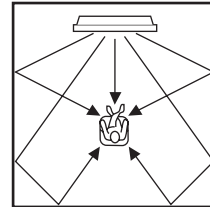

Opciones: 0,3 m a 24,0 m (1.0 ft a 80.0 ft)

- **Front L** ajusta la distancia que recorren los haces sonoros del canal delantero izquierdo.
- **Front R** ajusta la distancia que recorren los haces sonoros del canal delantero derecho.
- **Center** ajusta la distancia que recorren los haces sonoros del canal central.
- **Surround L** ajusta la distancia que recorren los haces sonoros del canal surround izquierdo.
- **Surround R** ajusta la distancia que recorren los haces sonoros del canal surround derecho.

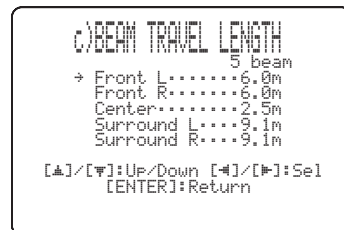

Le recomendamos usar los ajustes optimizados por AUTO SETUP (vea la página 37). Ajuste este parámetro sólo cuando haya cambiado HORIZONTAL ANGLE (vea la página 80).

FOCAL LENGTH (Distancia focal)

Se utiliza para establecer la distancia de la parte delantera de esta unidad al punto focal de salida para cada canal y para lograr la sensación expansiva de cada canal. Los puntos focales, excepto el canal central, deberán ajustarse cerca de los puntos de reflexión en las paredes. Cuanto menos distancia, más expansión.

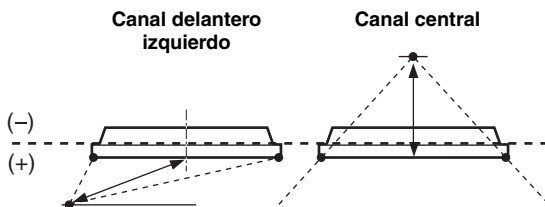
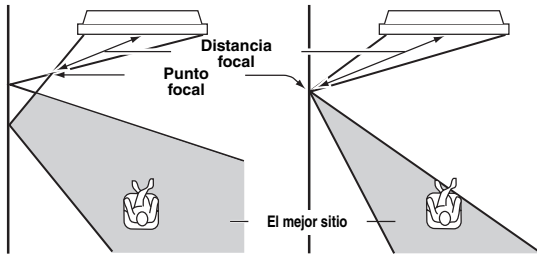

Opciones: -1,0 m a +13,0 m (-3.5 ft a +43.5 ft)
Ajuste hacia - (menos) para mover el enfoque hacia afuera y ajuste hacia + (más) para mover el enfoque hacia la posición normal.

- **Front L** ajusta la distancia focal para los haces sonoros del altavoz delantero izquierdo.
- **Front R** ajusta la distancia focal para los haces sonoros del altavoz delantero derecho.
- **Center** ajusta la distancia focal para los haces sonoros del centro. Ajuste inicial: -0,5 m (-1.5 ft)
- **Surround L** ajusta la distancia focal para los haces sonoros del altavoz surround izquierdo.
- **Surround R** ajusta la distancia focal para los haces sonoros del altavoz surround derecho.

☀
Le recomendamos utilizar el ajuste inicial (-0,5 m (o -1,5 ft)) para el canal central.

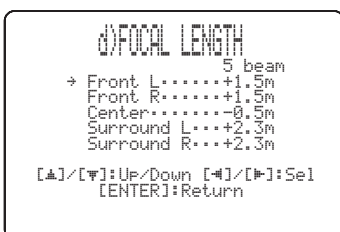

TREBLE GAIN (Ganancia de agudos)

Se usa para ajustar el nivel de salida de alta frecuencia de cada canal.

☀
Si los puntos de reflejo de los haces sonoros delanteros izquierdo y derecho o surround izquierdo y derecho son una cortina u otra superficie que absorbe sonido, podrá lograr un sonido surround más efectivo aumentando el nivel de los agudos para esos haces sonoros.

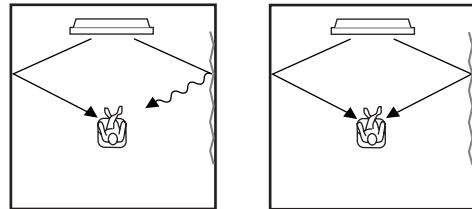

Opciones: -12.0 dB a +12.0 dB

Ajuste inicial: 0 dB

- **Front L** ajusta el nivel de salida de alta frecuencia del canal delantero izquierdo.
- **Front R** ajusta el nivel de salida de alta frecuencia del canal delantero derecho.
- **Center** ajusta el nivel de salida de alta frecuencia del canal central.
- **Surround L** ajusta el nivel de salida de alta frecuencia del canal surround izquierdo.
- **Surround R** ajusta el nivel de salida de alta frecuencia del canal surround derecho.

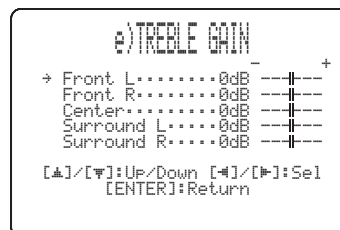

■ IMAGE LOCATION (Ubicación de imagen)

Se usa para ajustar la dirección desde la que se oye el sonido de los canales delanteros izquierdo y derecho, para que cada canal pueda ser oído próximo al canal central. Utilice esta función para redirigir las señales de audio si el sonido de los canales delanteros izquierdo y derecho no parece natural, como cuando su posición de escucha no está en el centro de su habitación de escucha.

Sólo puede ajustar este parámetro cuando 3 Beam o 5 Beam está seleccionado como modo de haces (vea la página 56).

Opciones: ON, OFF
 Margen de ajuste: 0% a 95%
 Ajuste inicial: 0%

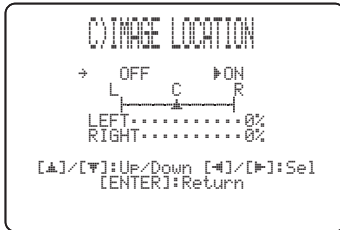

LEFT (Izquierda)

Ajusta las señales de audio hacia la izquierda. Cuanto más alto es el porcentaje, más alta es la salida desde el centro.

Sin ajuste

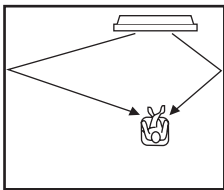

Con el canal delantero izquierdo ajustado

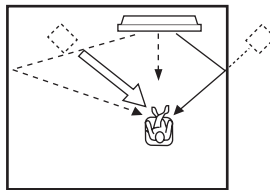

RIGHT (Derecha)

Ajusta las señales de audio hacia la derecha. Cuanto más alto es el porcentaje, más alta es la salida desde el centro.

Sin ajuste

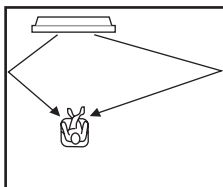

Con el canal delantero derecho ajustado

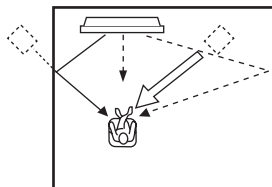

SOUND MENU

Se usa para ajustar manualmente varios parámetros relacionados con la salida de sonido.
 SET MENU → MANUAL SETUP → SOUND MENU

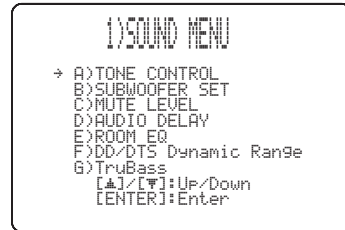

■ TONE CONTROL (Control de tono)

Puede ajustar la calidad tonal de sus haces sonoros.

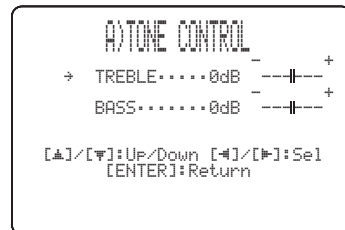

TREBLE (Agudos)

Se utiliza para ajustar la respuesta de alta frecuencia.
 Opciones: -12 dB a +12 dB
 Ajuste inicial: 0 dB

BASS (Graves)

Se utiliza para ajustar la respuesta de baja frecuencia.
 Opciones: -12 dB a +12 dB
 Ajuste inicial: 0 dB

■ SUBWOOFER SET (Ajustes de altavoz de subgraves)

Se utiliza para ajustar manualmente varios ajustes del altavoz de subgraves.

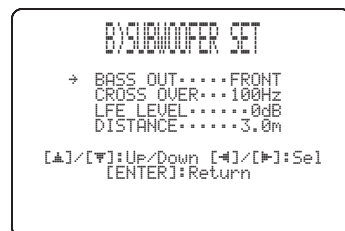

BASS OUT (Salida de graves)

Las señales de baja frecuencia (graves) pueden dirigirse al canal de subgraves y/o a los canales delanteros derecho e izquierdo. Este ajuste determina también la ruta de las señales LFE (efecto de baja frecuencia) encontradas en las fuentes Dolby Digital o DTS.

Opciones: SWFR (Altavoz de subgraves), **FRONT**

- Seleccione SWFR si conecta un altavoz de subgraves. Las señales LFE y de baja frecuencia de otros canales se dirigen al altavoz de subgraves.
- Seleccione FRONT si no utiliza un altavoz de subgraves. Las señales LFE y de baja frecuencia de otros canales se dirigen a los canales delanteros izquierdo y derecho.

CROSS OVER (Frecuencia de transición)

Cuando BASS OUT se ponga en SWFR, utilice esta función para seleccionar una frecuencia de transición (de corte) para todas las señales de baja frecuencia. Todas las frecuencias por debajo de la seleccionada se enviarán a la posición del altavoz de subgraves.

Opciones: 80Hz, **100Hz**, 120Hz

LFE LEVEL (Nivel de efectos de baja frecuencia)

Selecciónelo para ajustar el nivel de salida del canal LFE (efecto de baja frecuencia) según la capacidad de su altavoz de subgraves. El canal LFE lleva efectos especiales de baja frecuencia que sólo se agregan a ciertas escenas. Este ajuste sólo es eficaz cuando esta unidad decodifica señales Dolby Digital o DTS.

Opciones: -20 a **0** dB

DISTANCE (Distancia)

Selecciónelo para ajustar la distancia de la posición de escucha al altavoz de subgraves.

Opciones: 0,3 a 15,0 m (1.0 ft a 50.0 ft)

Ajuste inicial: 3,0 m (10.0 ft)

MUTE LEVEL (Nivel de silenciamiento)

Para ajustar cuánto va a reducir la función de silenciamiento el nivel del sonido.

Opciones: **MUTE**, -20 dB

- Seleccione MUTE para detener completamente toda la salida de sonido.
- Seleccione -20 dB para reducir el nivel de sonido actual en 20 dB.



AUDIO DELAY (Retardo de audio)

Para retrasar la salida de sonido y sincronizarla con la imagen de vídeo. Esto puede ser necesario cuando utilice ciertos proyectores o monitores LCD.

Opciones: **0** a 160 msec



ROOM EQ (Ecuador de habitación)

Se usa para cambiar la calidad tonal de su habitación de escucha cuando la unidad está montada en una pared.

Opciones: MOUNTING (Tipo de montaje),

REFLECTING (Tipo de reflectividad)

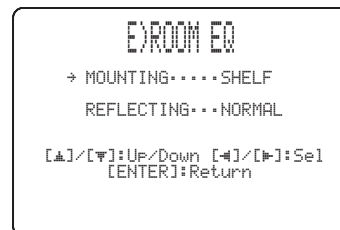

MOUNTING (Tipo de montaje)

Se usa para realzar los sonidos de gama media a baja.

Opciones: WALL (Montada en pared), **SHELF** (Montada en estantería)

- Seleccione WALL si esta unidad está instalada en una pared de su habitación de escucha.
- Seleccione SHELF si esta unidad está instalada en una estantería de su habitación de escucha.

REFLECTING (Tipo de reflectividad)

Se usa para seleccionar la reflectividad de su habitación de escucha.

Opciones: **NORMAL** (Normal), HI ECHO (Eco alto)

- Seleccione NORMAL si la reflectividad de su habitación de escucha es normal.
- Seleccione HI ECHO si su habitación de escucha tiene paredes de mucha reflectividad, como paredes de hormigón.

■ DD/DTS Dynamic Range (Gama dinámica de señales Dolby Digital y DTS)

Para seleccionar la compresión de gama dinámica. Este ajuste sólo es eficaz cuando la unidad decodifica señales Dolby Digital y DTS. La gama dinámica es la diferencia entre el sonido más pequeño que puede oírse por encima del ruido del equipo y el sonido más alto que puede oírse sin distorsión.

Opciones: MIN (mínimo), STD (estándar),
MAX (máximo)

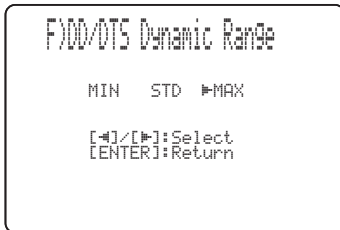

Seleccione para ajustar la compresión de la gama dinámica.

- Seleccione MIN para escuchar fuentes con niveles de sonido bajos.
- Seleccione STD para uso general.
- Seleccione MAX para películas.

■ TruBass

Se usa para activar o desactivar el efecto del realzador de sonido. La tecnología SRS TruBass mejora los graves aunque no se use un altavoz de subgraves, y proporciona unos graves más profundos y ricos cuando se usa un altavoz de subgraves.

Opciones: OFF, **MID**, DEEP



Nota

TruBass no está disponible cuando se selecciona My Beam (vea la página 63) o My Surround (vea la página 57) como modo de haces.

INPUT MENU

Se usa para ajustar manualmente varios parámetros relacionados con la entrada de audio y vídeo.

SET MENU → MANUAL SETUP → INPUT MENU



Nota

“F) XM ANTENNA LEVEL” es para los modelos de los EE.UU. y Canadá solamente.

■ INPUT ASSIGNMENT (Asignación de entrada)

Se usa para asignar los jacks HDMI IN de esta unidad a otros componentes si los ajustes iniciales de esta unidad no cumplen sus necesidades. Asignando otros componentes a los jacks HDMI IN de esta unidad, usted puede visualizar los nombres de los componentes conectados en el visualizador del panel delantero y en la OSD, y controlar los componentes con los botones selectores de entrada del mismo nombre. Si conecta un componente a los jacks HDMI IN de esta unidad y no lo asigna un nombre, en el panel delantero y en la OSD se visualiza el nombre del componente predeterminado para el jack HDMI IN.

- Seleccione HDMI1 para asignar un componente al jack HDMI AUX 1 IN de esta unidad.
Opciones: TV/STB, **AUX1**
- Seleccione HDMI2 para asignar un componente al jack HDMI DVD IN de esta unidad.
Opciones: **DVD**, AUX2
- Seleccione Line1 para asignar un componente a los jacks STB COMPONENT VIDEO IN de esta unidad.
Opciones: **TV/STB**, AUX1
- Seleccione Line2 para asignar un componente a los jacks DVD/AUX 2 COMPONENT VIDEO IN de esta unidad.
Opciones: **DVD**, AUX2
- Seleccione Line3 para asignar un componente al jack AUX 1 VIDEO IN de esta unidad.
Opciones: DVD, **AUX2**

```
A) INPUT ASSIGNMENT 1/3
HDMI
→ HDMI1... ( AUX1 )
HDMI2... ( DVD )
[▲]/[▼]:Up/Down [←]/[→]:Sel
[ENTER]:Return
```



```
A) INPUT ASSIGNMENT 2/3
COMPONENT
→ Line1... ( TV/STB )
Line2... ( DVD )
[▲]/[▼]:Up/Down [←]/[→]:Sel
[ENTER]:Return
```



```
A) INPUT ASSIGNMENT 3/3
COMPOSITE
→ Line3... ( AUX2 )
[▲]/[▼]:Up/Down [←]/[→]:Sel
[ENTER]:Return
```

■ INPUT MODE (Modo de entrada)

Se usa para designar el modo de entrada para las fuentes de entrada conectadas a los jacks DIGITAL IN cuando se conecta la alimentación de esta unidad. Para información de los tipos de señales de audio que pueden salir de esta unidad, vea “Selección del modo de entrada” en la página 93.

Opciones: **AUTO**, **LAST**

```
B) INPUT MODE
▶AUTO LAST
[←]/[→]:Select
[ENTER]:Return
```

- Seleccione **AUTO** para que esta unidad detecte automáticamente el tipo de las señales de entrada y seleccione el modo de entrada apropiado.
- Seleccione **LAST** para que esta unidad seleccione automáticamente el último modo de entrada utilizado para esa fuente de entrada. Si el tipo de las señales de entrada es diferente del establecido no se producirá sonido.

■ INPUT TRIM (Recorte de entrada)

Se usa para ajustar el nivel de entrada de la fuente de entrada.

```
C) INPUT TRIM 1/2
→ TV/STB ANALOG...-3.0dB
DIGITAL...-3.0dB
DVD DIGITAL...-3.0dB
[▲]/[▼]:Up/Down [←]/[→]:Sel
[ENTER]:Return
```

- Seleccione **TV/STB ANALOG** para ajustar el nivel de la entrada de las señales de audio y vídeo en los jacks TV/STB AUDIO IN de esta unidad.
Margen de control: -6,0 dB a 0,0 dB
Ajuste inicial: -3,0 dB
- Seleccione **TV/STB DIGITAL** para ajustar el nivel de la entrada de señales de audio y vídeo en el jack TV/STB OPTICAL DIGITAL IN de esta unidad.
Margen de control: -6,0 dB a 0,0 dB
Ajuste inicial: -3,0 dB
- Seleccione **DVD DIGITAL** para ajustar el nivel de la entrada de señales de audio y vídeo en el jack DVD COAXIAL DIGITAL IN de esta unidad.
Margen de control: -6,0 dB a 0,0 dB
Ajuste inicial: -3,0 dB
- Seleccione **AUX1 ANALOG** para ajustar el nivel de la entrada de las señales de audio y vídeo en los jacks AUX 1 AUDIO IN de esta unidad.
Margen de control: -6,0 dB a 0,0 dB
Ajuste inicial: -3,0 dB
- Seleccione **AUX1 DIGITAL** para ajustar el nivel de la entrada de señales de audio y vídeo en el jack AUX 1 OPTICAL DIGITAL IN de esta unidad.
Margen de control: -6,0 dB a 0,0 dB
Ajuste inicial: -3,0 dB
- Seleccione **AUX2 DIGITAL** para ajustar el nivel de la entrada de señales de audio y vídeo en el jack AUX 2 COAXIAL DIGITAL IN de esta unidad.
Margen de control: -6,0 dB a 0,0 dB
Ajuste inicial: -3,0 dB
- Seleccione **AUX3 ANALOG** para ajustar el nivel de la entrada de las señales de audio en el jack de entrada AUX 3 de esta unidad.
Margen de control: -6,0 dB a 0,0 dB
Ajuste inicial: -3,0 dB
- Seleccione **DOCK ANALOG** para ajustar el nivel de las señales de audio introducidas por el terminal DOCK de esta unidad (modelos de EE.UU., Canadá y Australia solamente).
Margen de control: -6,0 dB a 0,0 dB
Ajuste inicial: -3,0 dB

■ INPUT RENAME (Cambio de nombre de entrada)

Se usa para cambiar el nombre de la fuente de entrada en el OSD y en el visualizador del panel delantero. Pulse un botón selector de entrada (ej., DVD) para seleccionar el componente cuyo nombre quiera cambiar y luego siga el procedimiento siguiente.



- 1 Pulse **← / →** para poner **_** (subrayado) debajo del espacio o carácter que desea cambiar. Parpadea **_** (subrayado).

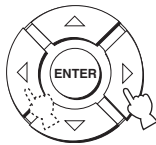

- 2 Pulse **▲ / ▼** para seleccionar el carácter deseado.

- Puede utilizar un máximo de 8 caracteres para cada entrada.
- Pulse **▼** para cambiar los caracteres en el orden siguiente o pulse **▲** para ir en sentido opuesto: A a Z, un espacio, 0 a 9, un espacio, a a z, un espacio, #, *, +, etc.

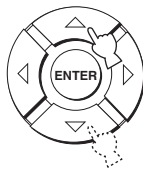

- 3 Repita los pasos 1 a 2 para cambiar el nombre de cada entrada.

- 4 Pulse **ENTER** para salir.

Los nombres nuevos se registran, y la visualización vuelve a la pantalla anterior.

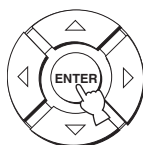

■ HDMI SET (Ajustes de HDMI)

Se usa para cambiar la entrada/salida de audio/vídeo HDMI para que concuerde con el componente conectado.

Opciones: SUPPORT AUDIO (Soporte de audio), VIDEO INFO (Información de vídeo), UP-SCALING (Escala ascendente de HDMI), ASPECT RATIO (Relación de aspecto HDMI), HDMI CONTROL (Control HDMI)

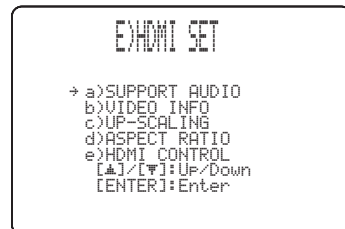

SUPPORT AUDIO (Audio de soporte)

Se usa para seleccionar si se van a reproducir señales de audio HDMI en esta unidad o en otro componente HDMI conectado al jack HDMI OUT de esta unidad..

Opciones: **YSP-4000**, OTHER



Notas

- Este ajuste es eficaz cuando HDMI CONTROL se pone en OFF (vea la página 87).
- Las señales de vídeo HDMI introducidas por uno de los jacks HDMI IN de esta unidad salen siempre por el jack HDMI OUT de esta unidad.
- Cuando HDMI CONTROL se pone en ON, este ajuste no sirve. Esta unidad sigue el ajuste del TV compatible con control HDMI.

VIDEO INFO (Información de vídeo)

Se usa para visualizar la información de vídeo de la señal de entrada actual.

Opciones: HDMI SIGNAL, HDMI RES., HDMI ERROR

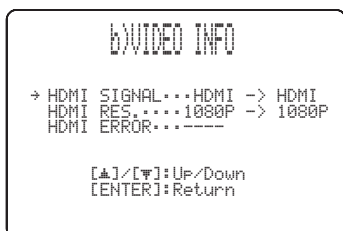

- Seleccione HDMI SIGNAL para visualizar el tipo de las señales de entrada/salida HDMI.
- Seleccione HDMI RES. para visualizar la resolución de las señales de entrada/salida HDMI.
- Seleccione HDMI ERROR para visualizar el mensaje de error para las fuentes o dispositivos HDMI conectados (vea la página 111 para conocer detalles).

UP-SCALING (Escalada ascendente de HDMI)

Use esta función para activar o desactivar la conversión ascendente HDMI de las señales de vídeo analógico introducidas por los jacks de vídeo compuesto y componente, para que las señales de vídeo analógico escaladas en sentido ascendente salgan por el jack HDMI OUT. Esta unidad escala ascendentemente las señales de vídeo analógico de la forma siguiente:

- 480i (NTSC)/576i (PAL) → 480p (NTSC)/576p (PAL), 1080i o 720p
- 480p (NTSC)/576p (PAL) → 1080i o 720p

Opciones: OFF, **THROUGH**, 480p (o 576p), 1080i, 720p

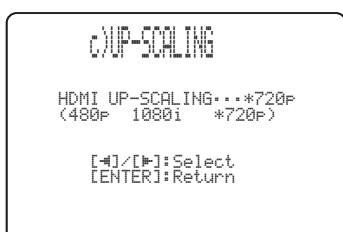

- Seleccione OFF para desactivar la función de conversión ascendente HDMI.
- Seleccione THROUGH para no escalar ascendentemente ninguna señal de vídeo analógico.
- Seleccione 480p (o 576p), 1080i o 720p para escalar ascendentemente las señales de vídeo analógico a 480p (o 576p), 1080i o 720p de resolución.

Notas

- Cuando “MONITOR CHECK” se pone en “YES”, esta unidad recibe la información de las resoluciones de las señales de vídeo disponibles procedente del monitor de vídeo conectado mediante HDMI, y usted puede seleccionar las resoluciones soportadas por el monitor de vídeo en “UP-SCALING”(vea la página 97).
- Cuando “MONITOR CHECK” se pone en “SKIP” aparece un asterisco (*) a la izquierda de las resoluciones de señales de vídeo no disponibles (vea la página 97).

ASPECT RATIO (Relación de aspecto HDMI)

Use esta función para seleccionar el ajuste de la relación de aspecto para las señales de vídeo analógico que salen por el jack HDMI OUT.

Opciones: **THROUGH**, 16:9 Normal, Smart Zoom

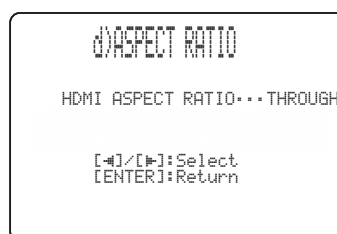

- Seleccione THROUGH si no hace ningún ajuste en la relación de aspecto para las fuentes de señales de vídeo HDMI.
- Seleccione 16:9 Normal para visualizar imágenes con una relación de aspecto de 4:3 en su monitor de vídeo con una relación de aspecto de 16:9. En los lados derecho e izquierdo aparecen franjas negras como resultado.
- Seleccione Smart Zoom para ajustar imágenes con una relación de aspecto de 4:3 en su monitor de vídeo con una relación de aspecto de 16:9.

Notas

- Cuando “UP-SCALING” se pone en “THROUGH”, usted no podrá hacer ningún ajuste en “ASPECT RATIO”.
- Cuando “ASPECT RATIO” se ponga en “Smart Zoom”, las imágenes del borde del monitor de vídeo se alargarán algo.
- Cuando las señales de vídeo se introduzcan en los jacks HDMI IN o las señales se introduzca con una resolución de 720p o 1080i, el ajuste de “ASPECT RATIO” no afectará a las señales de vídeo que salgan por el jack HDMI OUT.

HDMI CONTROL (Control HDMI)

Use esta función para enlazar esta unidad y un TV compatible con control HDMI a través de HDMI. Con el mando a distancia suministrado con su TV compatible con control HDMI puede conectar o desconectar la alimentación, seleccionar el modo de entrada y ajustar el nivel del sonido de esta unidad. Para conocer detalles, vea “Utilización de la función de control HDMI” en la página 75.

Opciones: OFF, **ON**

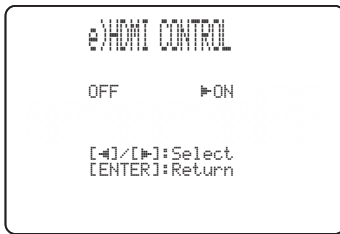

- Seleccione ON para activar el control HDMI. Las señales introducidas por los jacks HDMI IN salen por el jack HDMI OUT cuando esta unidad está en el modo de espera.
- Seleccione OFF para desactivar el control HDMI. Las señales introducidas por los jacks HDMI IN no salen por el jack HDMI OUT cuando esta unidad está en el modo de espera.

■ **XM ANTENNA LEVEL**
(Nivel de antena XM)
(Modelos de EE.UU. y Canadá solamente)

Se usa para visualizar el nivel de recepción actual de las señales XM Satellite Radio. Para tener la mejor recepción, oriente el XM Mini-Tuner Dock conectado hasta obtener un valor del 60% o más.

Estado de visualización: NONE, 0 a 100%

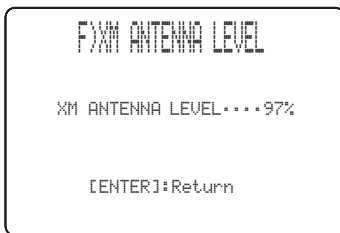

Nota

“NONE” se visualiza si el XM Mini-Tuner Dock no está conectado a esta unidad. En este caso, compruebe las conexiones de la antena (vea la página 5 en la Guía de referencia).

DISPLAY MENU

Se usa para ajustar manualmente varios parámetros relacionados con la visualización.
 SET MENU → MANUAL SETUP → DISPLAY MENU



■ **F.DISPLAY SET**
(Ajustes del visualizador del panel delantero)

Se usa para ajustar el brillo y la visualización del visualizador del panel delantero.

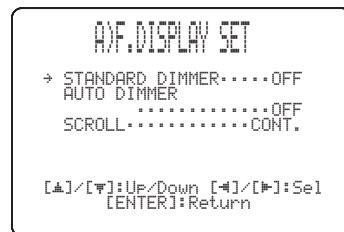

STANDARD DIMMER (Control de intensidad de iluminación estándar)

Se usa para ajustar el brillo del visualizador del panel delantero cuando usted utiliza esta unidad con los botones de control del panel delantero o del mando a distancia.
 Opciones: -2, -1, **OFF**

AUTO DIMMER (Control de intensidad de iluminación automático)

Si no se realiza ninguna operación durante un tiempo especificado, la iluminación del visualizador del panel delantero se reduce. Se utiliza para ajustar el brillo del visualizador del panel delantero en este caso.

Opciones:**OFF** (el mismo brillo que con el ajuste STANDARD DIMMER), -1 a -3 (tomando como base el ajuste STANDARD DIMMER), DISPLAY OFF

SCROLL
(Desplazamiento de la visualización del panel delantero)
(Modelos de EE.UU., Canadá y Australia solamente)

Se usa para seleccionar el modo de visualización de la información en el visualizador del panel delantero cuando utiliza su iPod o XM Satellite Radio.

Opciones: **CONT.**, **ONCE**

- Seleccione **CONT.** para continuar desplazando la visualización.
- Seleccione **ONCE** para desplazar la visualización hasta el final, tras lo cual, los primeros 15 caracteres aparecen y permanecen.

■ OSD SET (Ajustes de la OSD)

Se usa para ajustar la posición de visualización y el tiempo de visualización de la OSD.

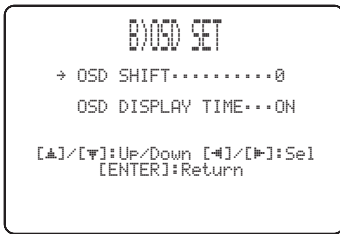

OSD SHIFT (Cambio de la OSD)

Se utiliza para ajustar la posición vertical de la OSD.

Ajuste en la dirección – (menos) para subir la posición de la OSD, y ajuste en la dirección + (más) para bajarla.

Opciones: –5 a +5

Ajuste inicial: 0

OSD DISPLAY TIME (Tiempo de visualización de la OSD) (Modelos de EE.UU., Canadá y Australia solamente)

Se usa para ajustar el intervalo de visualización de la pantalla OSD después de una operación.

Opciones: **ON**, 10s, 30s

- Seleccione ON para mostrar constantemente la pantalla OSD.
- Seleccione 10s para apagar la pantalla OSD 10 segundos después de una operación.
- Seleccione 30s para apagar la pantalla OSD 30 segundos después de una operación.



El ajuste del tiempo de visualización de la OSD está disponible para su iPod y XM Satellite Radio (modelos de EE.UU. y Canadá solamente). Para conocer detalles, vea las páginas 4 y 10 en la Guía de referencia.

■ UNIT SET (Ajustes de la unidad)

Use esto para cambiar la unidad de medida de la visualización.

Opciones: **METERS** (Modelos de Australia, Europa, Asia y Corea), **FEET** (Modelos de EE.UU. y Canadá)



- Seleccione METERS para introducir las distancias en metros.
- Seleccione FEET para introducir las distancias en pies.

Nota

Si cambia este ajuste puede que cambien los ajustes de haz sonoro ajustados.

Ajuste del balance de audio

Puede ajustar el nivel de salida del haz sonoro de cada canal usando el tono de prueba o la salida de audio reproducida en cada modo de haz para lograr un sonido surround más real.

Utilizando el tono de prueba

Puede utilizar la función del tono de prueba para dar salida a un tono de prueba desde cada canal y equilibrar así manualmente los niveles de los canales.

Utilice esto para ajustar los niveles de los canales de forma que el nivel de sonido de cada uno de ellos sea idéntico al escuchar desde su posición de escucha.

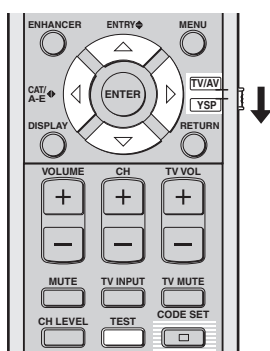

(Modelos de EE.UU. y Canadá)

- 1 Ponga el selector del modo de operación en YSP.

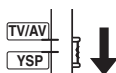

- 2 Pulse TEST.

“TEST FRONT L” aparece en el visualizador del panel delantero, y el tono de prueba sale desde el canal delantero izquierdo.

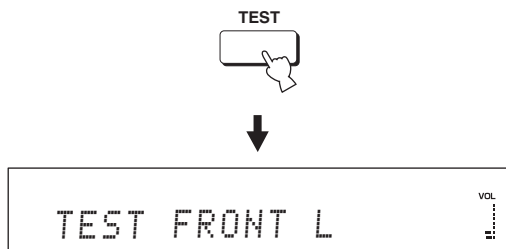

- 3 Pulse \triangle / ∇ para seleccionar el canal que quiera ajustar.

La visualización del panel delantero cambia de la forma siguiente:

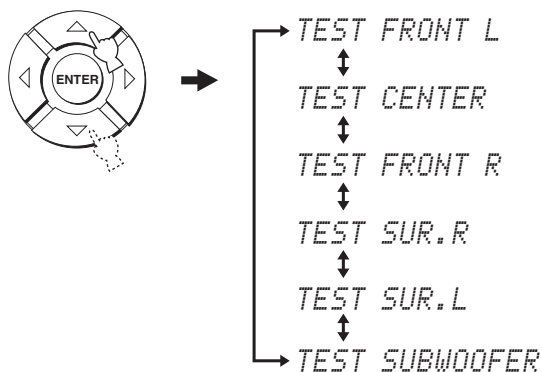

Nota

“TEST SUBWOOFER” sólo está disponible cuando hay un altavoz de subgraves conectado a esta unidad y SWFR está seleccionado para BASS OUT en SOUND MENU (vea la página 83).

- 4 Pulse \triangleleft / \triangleright para ajustar los volúmenes de los canales.

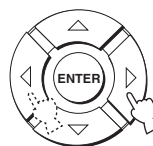

Margen de control: -10,0 dB a +10,0 dB

- 5 Pulse **TEST** cuando haya completado todos sus ajustes.



Notas

- No se pueden ajustar todos los niveles de los canales cuando se ha seleccionado la reproducción estéreo de 2 ó 5 canales (vea la página 62) My Beam (vea la página 63), o My Surround (vea la página 57) como el modo de haces.
- “FRONT L/R” no se puede ajustar cuando se ha seleccionado Stereo plus 3 Beam como modo de haces (vea la página 57).
- “FRONT L/R” se ajustan automáticamente dependiendo de los ajustes de los otros canales cuando se ha seleccionado la reproducción Stereo plus 3 Beam o estéreo como modo de haces (vea las páginas 57 y 62).



Si no se puede ajustar el nivel de un canal particular, en el visualizador del panel frontal aparecerá “--dB”.

Uso de la salida de audio que está siendo reproducida

También puede ajustar manualmente los niveles de los canales mientras reproduce una fuente de entrada como, por ejemplo, un DVD.

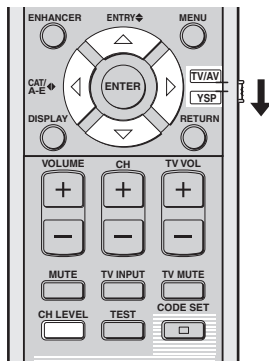

(Modelos de EE.UU. y Canadá)

- 1 Ponga el selector del modo de operación en **YSP**.

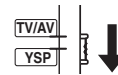

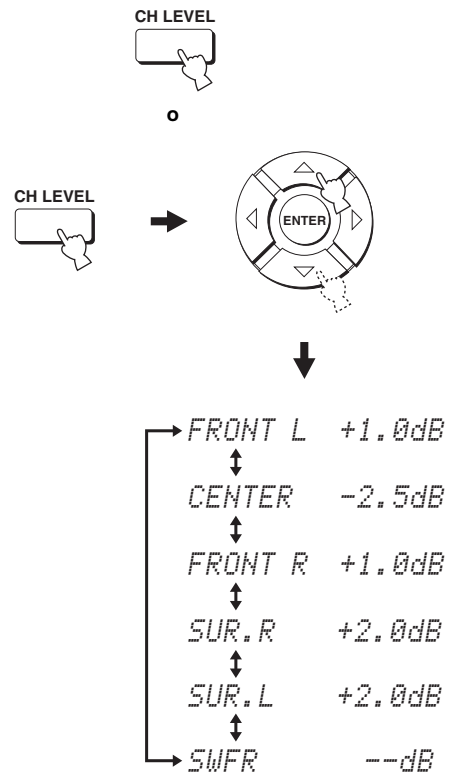

- 2 Pulse repetidamente **CH LEVEL** (o pulse **CH LEVEL** y \triangle / ∇) para seleccionar el canal que quiera ajustar.

La visualización del panel delantero cambia de la forma siguiente.



Nota

“SWFR” sólo está disponible cuando hay un altavoz de subgraves conectado a esta unidad y SWFR está seleccionado para BASS OUT en SOUND MENU (vea la página 82).

3 Pulse   para ajustar los volúmenes de los canales.

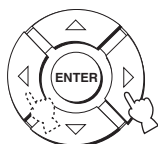

Margen de control: $-10,0$ dB a $+10,0$ dB

4 Espere unos pocos segundos sin utilizar esta unidad cuando haya terminado su ajuste.

Notas

- No se pueden ajustar todos los niveles de los canales cuando se ha seleccionado la reproducción estéreo de 2 ó 5 canales (vea la página 62) o My Surround (vea la página 57) como el modo de haces.
- “FRONT L/R” no se puede ajustar cuando se ha seleccionado Stereo plus 3 Beam como el modo de haces (vea la página 57).
- Sólo CENTER puede ser ajustado cuando se ha seleccionado My Beam como modo de haz (vea la página 63).
- “FRONT L/R” se ajustan automáticamente dependiendo de los ajustes de los otros canales cuando se ha seleccionado la reproducción Stereo plus 3 Beam o estéreo como modo de haces (vea las páginas 57 y 62).



Si no se puede ajustar el nivel de un canal particular, en el visualizador del panel frontal aparecerá “-dB”.

Selección del modo de entrada

Puede seleccionar el tipo de señal de entrada de audio de la fuente de entrada seleccionada según sus preferencias o las condiciones de la fuente de entrada. Esta función está disponible para TV/STB, DVD, AUX1 y AUX2.



Le recomendamos ajustar el modo de entrada en AUTO en la mayoría de los casos.

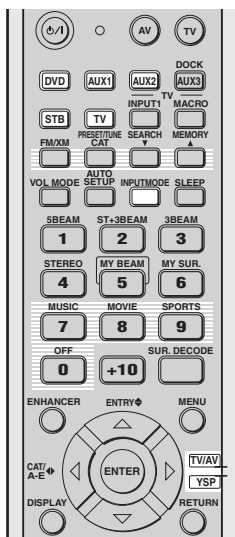

(Modelos de EE.UU. y Canadá)

1 Ponga el selector del modo de operación en YSP.

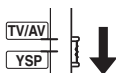

2 Pulse uno de los botones selectores de entrada para seleccionar la fuente de entrada deseada.

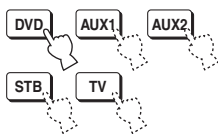

3 Pulse repetidamente INPUTMODE para cambiar entre modos de entrada.



DVD AUTO
↓
DVD DTS

Cuando se seleccione DVD como fuente de entrada

TV/STB AUTO
↓
TV/STB DTS
↓
TV/STB ANALOG

Cuando se seleccione TV o STB como fuente de entrada

AUX1 AUTO
↓
AUX1 DTS
↓
AUX1 ANALOG

Cuando se seleccione AUX1 como fuente de entrada

AUX2 AUTO
↓
AUX2 DTS

Cuando se seleccione AUX2 como fuente de entrada

Nota

ANALOG no está disponible como modo de entrada de DVD y AUX2.

• AUTO

Selecciona automáticamente las señales de entrada de audio en el orden de prioridad siguiente:

- 1) HDMI
- 2) PCM
- 3) Digital



Utilice este modo de entrada en la mayoría de los casos.

• DTS

Selecciona solamente señales digitales codificadas en DTS. Comparado con AUTO, este modo de entrada proporciona mayor estabilidad cuando se reproducen CDs o LDs codificados en DTS.

• ANALOG

Sólo selecciona señales analógicas.

Aunque se introduzcan simultáneamente señales digitales y analógicas sólo se seleccionarán las señales analógicas.



Ajustando INPUT MODE en INPUT MENU (vea la página 85) puede establecer el modo de entrada predeterminado que va a ser seleccionado cuando se conecte la alimentación de esta unidad.

Ajuste de parámetros del sistema

Esta unidad tiene menús adicionales que se visualizan en el visualizador del panel delantero. Estos menús ofrecen operaciones adicionales para ajustar y personalizar la forma en que funciona esta unidad.

Nota

Cuando "F.PANEL KEY" se pone en "F.PANEL: OFF" (vea la página 100), STANDBY/ON en el panel delantero no sirve. En cambio, utilice STANDBY/ON el mando a distancia para ajustar los parámetros del sistema.

Utilización de los parámetros del sistema

Siga el procedimiento de abajo para entrar en los parámetros del sistema.

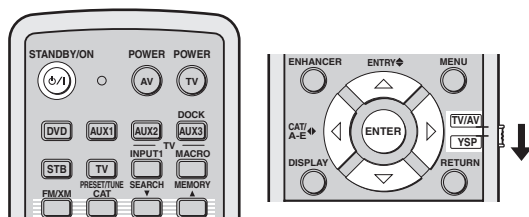
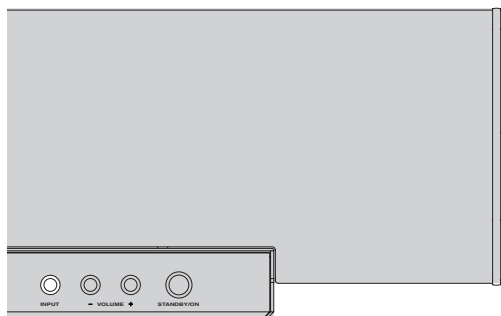

(Modelos de EE.UU. y Canadá)

- 1 Pulse STANDBY/ON en el mando a distancia para desconectar la alimentación.**

STANDBY/ON



- 2 En el panel delantero, mantenga pulsado INPUT y pulse STANDBY/ON en el mando a distancia para conectar la alimentación de esta unidad.**

"MEMORY PROTECT" se visualiza en el visualizador del panel delantero.

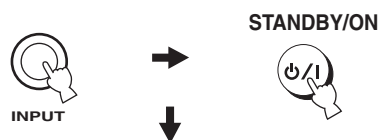

- 3 Suelte INPUT en el panel delantero.**

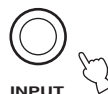

Ajuste MEMORY PROTECT

Puede proteger los ajustes que usted guardó en la memoria del sistema de esta unidad para no borrarlos ni cambiarlos sin querer.

1 Repita los pasos 1 a 3 en “Utilización de los parámetros del sistema” en la página 94.

2 Ponga el selector del modo de operación en YSP.

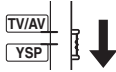

3 Confirme que “MEMORY PROTECT” se visualice en el visualizador del panel frontal y luego pulse ENTER.



4 Pulse ◀ / ▶ para cambiar entre “PROTECT: ON” y “PROTECT: OFF”.

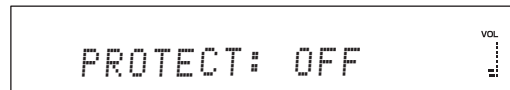
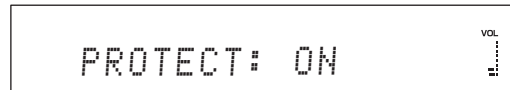
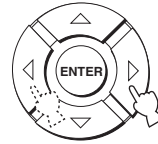

- Seleccione PROTECT: ON para activar la función de protección.
- Seleccione PROTECT: OFF para desactivar la función de protección.

5 Pulse STANDBY/ON en el mando a distancia para poner esta unidad en el modo de espera.

STANDBY/ON



El nuevo ajuste se activará cuando conecte la alimentación de esta unidad la próxima vez.

Ajuste MAX VOLUME

Puede ajustar el nivel de sonido máximo para que esta unidad no dé salida a un sonido que sobrepase ese nivel.

1 Repita los pasos 1 a 3 en “Utilización de los parámetros del sistema” en la página 94.

2 Ponga el selector del modo de operación en YSP.

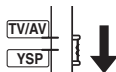

3 Pulse \triangle / ∇ para que “MAX VOLUME SET” desaparezca del visualizador del panel delantero.

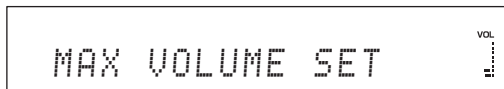
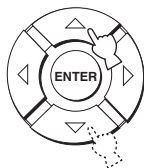

4 Pulse ENTER.

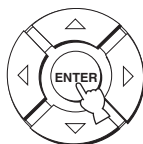

5 Pulse \triangleleft / \triangleright para ajustar el nivel de sonido máximo.

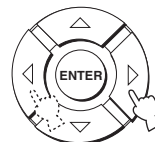

Margen de control: MAX, 99 a 01, MIN
Paso de control: 1

6 Pulse STANDBY/ON en el mando a distancia para poner esta unidad en el modo de espera.

STANDBY/ON



El nuevo ajuste para el nivel de sonido máximo se activará cuando conecte la alimentación de esta unidad la próxima vez.

Ajuste TURN ON VOLUME

Puede ajustar el nivel de sonido inicial para cuando se conecta la alimentación de esta unidad.

1 Repita los pasos 1 a 3 en “Utilización de los parámetros del sistema” en la página 94.

2 Ponga el selector del modo de operación en YSP.

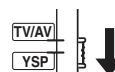

- 3** Pulse \triangle / ∇ para que “TURN ON VOLUME” desaparezca del visualizador del panel delantero.

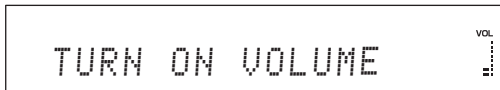

- 4** Pulse ENTER.

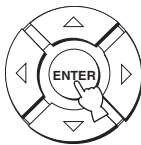

- 5** Pulse \triangleleft / \triangleright para ajustar el nivel de sonido inicial.

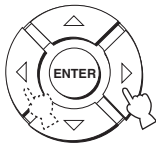

Margen de control: MAX, 99 a 01, OFF
Paso de control: 1

- 6** Pulse STANDBY/ON en el mando a distancia para poner esta unidad en el modo de espera.

STANDBY/ON



El nuevo ajuste para el nivel de sonido máximo se activará cuando conecte la alimentación de esta unidad la próxima vez.

Ajuste MONITOR CHECK

Use esta función para activar o desactivar la función de comprobación del monitor de esta unidad. Cuando este parámetro se ajusta en “YES”, esta unidad recibe la información de las resoluciones de las señales de vídeo disponibles procedente del monitor de vídeo conectado mediante HDMI (vea la página 22). Si su monitor de TV no es compatible con 1080i y/o 720p de resoluciones puede seleccionar “1080i” y/o “720p” en “UP-SCALING” (vea la página 87).

- 1** Repita los pasos 1 a 3 en “Utilización de los parámetros del sistema” en la página 94.

- 2** Ponga el selector del modo de operación en YSP.

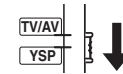

- 3** Pulse \triangle / ∇ para que “MONITOR CHECK” desaparezca del visualizador del panel delantero.

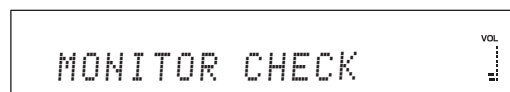
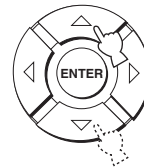

- 4** Pulse ENTER.

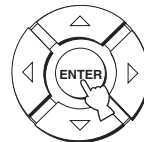

- 5 Pulse ◀ / ▶ para cambiar entre “MON CHK: YES” y “MON CHK: SKIP”.

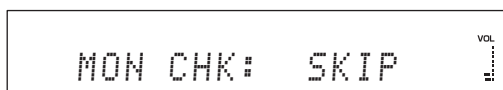
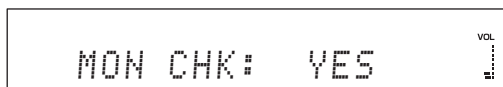
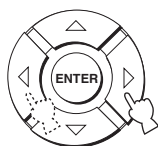

- Seleccione MON CHK: YES para activar la función de verificación del monitor.
- Seleccione MON CHK: SKIP para desactivar la función de verificación del monitor.

- 6 Pulse STANDBY/ON en el mando a distancia para poner esta unidad en el modo de espera.

STANDBY/ON



El nuevo ajuste se activará cuando conecte la alimentación de esta unidad la próxima vez.

Nota

Si cambia el ajuste de “MONITOR CHECK”, “UP-SCALING” se pone automáticamente en “OFF” (vea la página 87).

Ajuste DEMO MODE

Puede hacer una prueba con la salida del haz sonoro de esta unidad para experimentar el haz sonoro.

- 1 Repita los pasos 1 a 3 en “Utilización de los parámetros del sistema” en la página 94.
- 2 Ponga el selector del modo de operación en YSP.

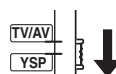

- 3 Pulse ▲ / ▼ para que “DEMO MODE” desaparezca del visualizador del panel delantero.



- 4 Pulse ENTER.



- 5 Pulse ◀ / ▶ para cambiar entre “DEMO: ON” y “DEMO: OFF”.

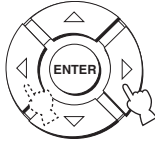

- Seleccione DEMO: ON para activar el modo de demostración.
- Seleccione DEMO: OFF para desactivar el modo de demostración.

- 6 Pulse STANDBY/ON en el mando a distancia para poner esta unidad en el modo de espera.

STANDBY/ON



El nuevo ajuste se activará cuando conecte la alimentación de esta unidad la próxima vez. Pulse ENTER mientras reproduce fuentes de sonido para probar el haz sonoro. El haz sonoro de salida cambia entre izquierda y derecha. Pulse de nuevo ENTER para detener el cambio.

Ajuste PANEL INPUT KEY

Puede desactivar el INPUT en el panel delantero cuando ajuste los parámetros del sistema.

- 1 Repita los pasos 1 a 3 en “Utilización de los parámetros del sistema” en la página 94.
- 2 Ponga el selector del modo de operación en YSP.

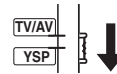

- 3 Pulse ▲ / ▼ para que “PANEL INPUT KEY” desaparezca del visualizador del panel delantero.

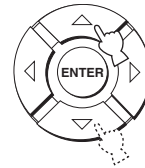

- 4 Pulse ENTER.

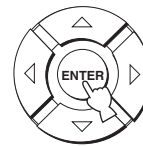

- 5 Pulse ◀ / ▶ para cambiar entre “P.INPUT: ON” y “P.INPUT: OFF”.

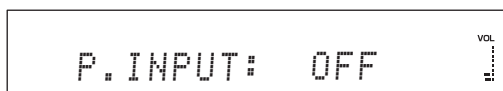
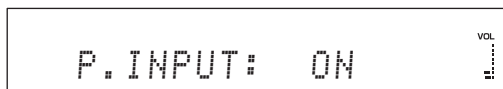
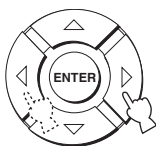

- Seleccione P.INPUT: ON para activar la tecla INPUT del panel delantero.
- Seleccione P.INPUT: OFF para desactivar la tecla INPUT del panel delantero. “F.PANEL KEY” se pone automáticamente en “ON”.

- 6 Pulse STANDBY/ON en el mando a distancia para poner esta unidad en el modo de espera.

STANDBY/ON



El nuevo ajuste se activará cuando conecte la alimentación de esta unidad la próxima vez.

Desactivación de las teclas del panel delantero

Puede desactivar las teclas del panel delantero excepto cuando ajuste los parámetros del sistema.

- 1 Repita los pasos 1 a 3 en “Utilización de los parámetros del sistema” en la página 94.
- 2 Ponga el selector del modo de operación en YSP.

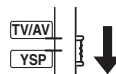

- 3 Pulse ▲ / ▼ para que “F.PANEL KEY” desaparezca del visualizador del panel delantero.

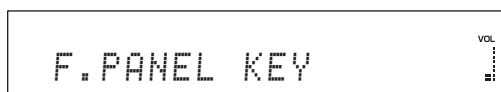

- 4 Pulse ENTER.

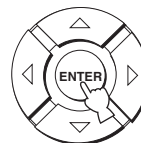

- 5 Pulse ◀ / ▶ para cambiar entre “F.PANEL: ON” y “F.PANEL: OFF”.

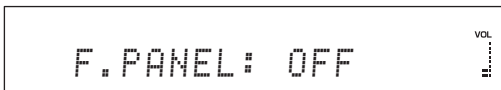
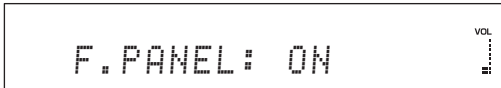
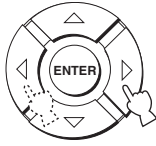

- Seleccione F.PANEL: ON para activar las teclas del panel delantero.
- Seleccione F.PANEL: OFF para desactivar las teclas del panel delantero. “P.INPUT” se pone automáticamente en “ON”.

- 6 Pulse STANDBY/ON en el mando a distancia para poner esta unidad en el modo de espera.

STANDBY/ON



El nuevo ajuste se activará cuando conecte la alimentación de esta unidad la próxima vez.

Ajuste FACTORY PRESET

Puede reponer todos los parámetros de esta unidad a sus valores de fábrica. Este procedimiento repone completamente TODOS los parámetros en SET MENU.

Nota

Después de realizar el procedimiento siguiente tendrá que ejecutar de nuevo AUTO SETUP para que se adapte a su ambiente del sonido surround.

- 1 Repita los pasos 1 a 3 en “Utilización de los parámetros del sistema” en la página 94.

- 2 Ponga el selector del modo de operación en YSP.

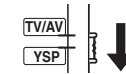

- 3 Pulse ▲ / ▼ para que “FACTORY PRESET” desaparezca del visualizador del panel delantero.

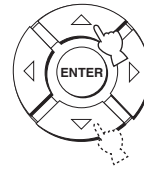

- 4 Pulse ENTER.

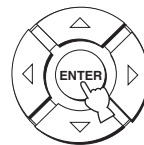

- 5 Pulse ◀ / ▶ para cambiar entre “PRESET: RESET” y “PRESET: CANCEL”.

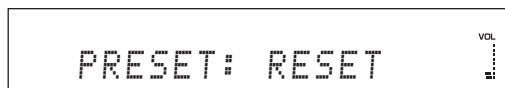
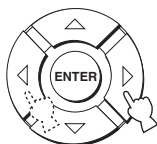

- Seleccione PRESET: RESET para reponer todos los ajustes actuales.
- Seleccione PRESET: CANCEL para cancelar el procedimiento de reposición.

- 6 Pulse STANDBY/ON en el mando a distancia para poner esta unidad en el modo de espera.

STANDBY/ON



El nuevo ajuste se activará cuando conecte la alimentación de esta unidad la próxima vez.

Funciones del mando a distancia

Además de controlar esta unidad, el mando a distancia también puede controlar otros componentes AV hechos por Yamaha y otros fabricantes. Para controlar otros componentes deberá preparar el mando a distancia con los códigos de mando a distancia apropiados y poner el selector del modo de operación en TV/AV para cambiar el área de control.

Nota

Dependiendo del componente AV externo que esté utilizando, tal vez no pueda controlarlo con el mando a distancia de esta unidad, aunque haya establecido un código de mando a distancia. En este caso, controle el componente con el mando a distancia suministrado.

Puesta de los códigos de mando a distancia

Poniendo los códigos de mando a distancia apropiados puede controlar otros componentes. Se pueden preparar códigos para cada área de entrada (DVD, AUX1, AUX2, STB y TV).

Para conocer una lista completa de los códigos de mando a distancia disponibles, consulte "Lista de códigos de mando a distancia" al final de este manual.

Indicador de transmisión

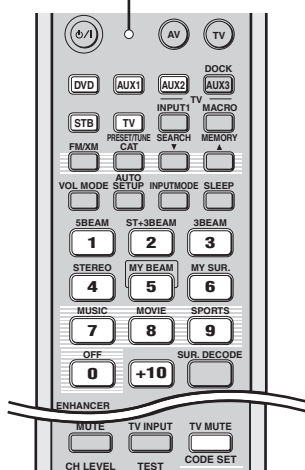

(Modelos de EE.UU. y Canadá)

1 Mantenga pulsado CODE SET y pulse uno de los botones selectores de entrada para seleccionar la fuente de entrada para la que va a poner el código de mando a distancia.

El indicador de transmisión parpadea dos veces y permanece encendido.

Vaya al paso 2 mientras mantiene pulsado CODE SET.

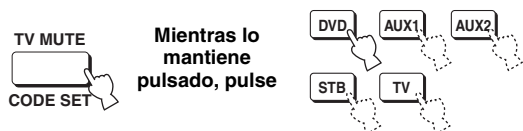

2 Pulse los botones numéricos para introducir el código de mando a distancia mientras mantiene pulsado CODE SET.

Ejemplo para poner un código: Yamaha Área de entrada DVD

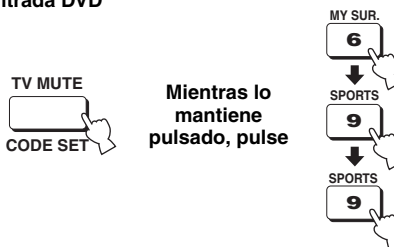

3 Consulte "Control de otros componentes" en la página 104 para controlar el componente externo utilizando el mando a distancia.

Si el componente externo funciona correctamente, el código de mando a distancia se ha puesto bien.

Si el componente externo no funciona correctamente, el código de mando a distancia puede que no sea correcto. Confirme que el código de mando a distancia es correcto. Vea la "Lista de códigos de mando a distancia" al final de este manual y empiece desde el paso 1.

Nota

Si el fabricante de su componente tiene más de un código, intente con cada uno de ellos hasta encontrar el correcto.

Si el mando a distancia se queda sin pilas más de dos minutos, o si las pilas agotadas quedan en su interior, el contenido de la memoria podrá borrarse. Cuando se borre la memoria, introduzca pilas nuevas y reponga los códigos del mando a distancia. Cuando cambie las pilas, tenga cuidado para no pulsar ninguno de los botones del mando a distancia. Si lo hace se borrará el contenido de la memoria.

Control de otros componentes

■ Utilización de su TV

Ponga el selector del modo de operación en TV/AV, y pulse TV para seleccionar TV como fuente de entrada.

El área de control del mando a distancia cambia al modo de operación del TV.

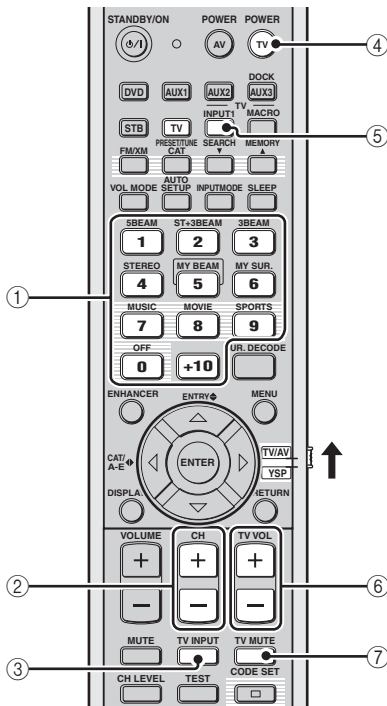

(Modelos de EE.UU. y Canadá)

① Botones numéricos

Selecciona un canal de TV para reproducirlo.

② CH +/-

Cambia entre los canales de TV disponibles.

③ TV INPUT

Cambia la fuente de entrada para su TV.

④ TV POWER

Conecta o desconecta la alimentación de su TV.

⑤ TV INPUT1

Selecciona la fuente de entrada de su TV.

⑥ TV VOL +/-

Ajusta el nivel de salida de audio de su TV.

⑦ TV MUTE

Silencia temporalmente la salida de audio de su TV.

■ **Utilización de su reproductor/grabadora DVD**

Ponga el selector del modo de operación en TV/AV, y pulse DVD para seleccionar DVD como fuente de entrada. El área de control del mando a distancia cambia al modo de operación del DVD.

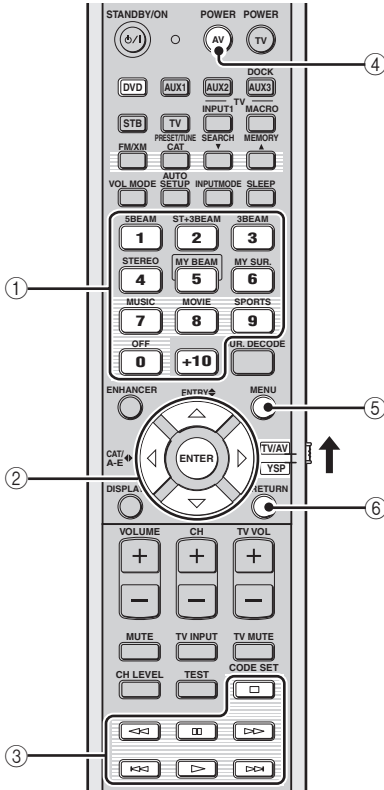

(Modelos de EE.UU. y Canadá)

① **Botones numéricos**

Introduzca números.

② **Botones del cursor** $\triangle / \nabla / \leftarrow / \rightarrow$, **ENTER**

Se utilizan para seleccionar elementos del menú DVD.

③ **Botones de control para reproductores DVD**

Controla su reproductor/grabadora DVD, como la reproducción y la parada.

④ **AV POWER**

Conecta o desconecta la alimentación de su reproductor/grabadora DVD.

⑤ **MENU**

Visualiza el menú DVD.

⑥ **RETURN**

Se utiliza para volver a la pantalla del menú DVD anterior o para salir del menú DVD.

■ **Utilización de su STB (Sintonizador CATV/Satélite)**

Ponga el selector del modo de operación en TV/AV, y pulse STB para seleccionar STB como fuente de entrada.

El área de control del mando a distancia cambia al modo de operación del STB.

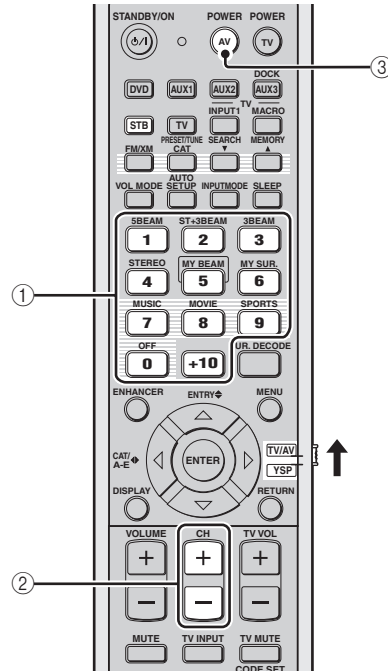

(Modelos de EE.UU. y Canadá)

① **Botones numéricos**

Introduzca números.

② **CH +/-**

Cambia entre los canales de STB disponibles.

③ **AV POWER**

Conecta o desconecta la alimentación de su STB.

■ Utilización de su videgrabadora

Ponga el selector del modo de operación en TV/AV, y pulse AUX1 para seleccionar VCR como fuente de entrada.

El área de control del mando a distancia cambia al modo de operación AUX1.



El componente está disponible cuando su videgrabadora está conectada a los jacks AUX 1 AUDIO IN de esta unidad.

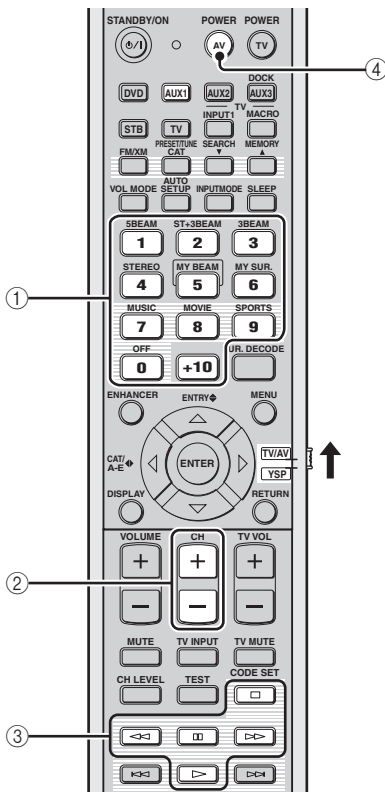

(Modelos de EE.UU. y Canadá)

① Botones numéricos

Introduzca números.

② CH +/-

Cambia entre los canales de videgrabadora disponibles.

③ Botones de control para videgrabadoras

Controla su videgrabadora, como la reproducción y la parada.

④ AV POWER

Conecta o desconecta la alimentación de su videgrabadora.

Utilización del macro de TV

La función macro de TV permite realizar una serie de operaciones pulsando un solo botón. Por ejemplo, cuando quiere reproducir un DVD, normalmente tiene que encender el componente, seleccionar DVD como fuente de entrada y pulsar el botón de reproducción para iniciar la reproducción. La función macro de TV le permite realizar todas estas operaciones pulsando simplemente el botón macro de DVD.

Notas

- Asegúrese de preparar el código de mando a distancia para su TV antes de ajustar los macros.
- Las formas de poner los macros cambian si su TV no tiene capacidad de sintonización.
- Si pulsa cualquier botón de control del mando a distancia que no sea uno de los usados para poner los macros mientras ajusta macros, el procedimiento de ajuste se cancelará automáticamente.
- Si se tarda más de 10 segundos en los pasos 2 y 3, el procedimiento de ajuste se cancelará automáticamente. En este caso, repita desde el paso 1.

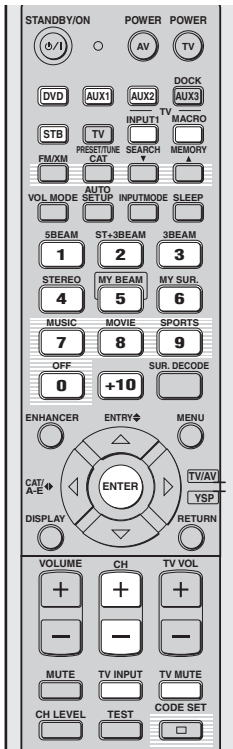

(Modelos de EE.UU. y Canadá)

■ Ajuste de macros para TV con capacidad de sintonización

- 1 Mantenga pulsado CODE SET y pulse uno de los botones selectores de entrada para seleccionar la fuente de entrada para la que va a poner los macros.**

Vaya al paso 2 mientras mantiene pulsado CODE SET.

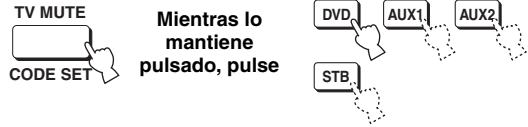

- 2 Pulse MACRO mientras mantiene pulsado CODE SET.**

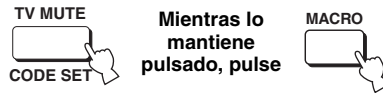

- 3 Pulse CH +/- o los botones numéricos para seleccionar el canal de TV.**

Compruebe que la pantalla del TV cambie a la pantalla del sintonizador.

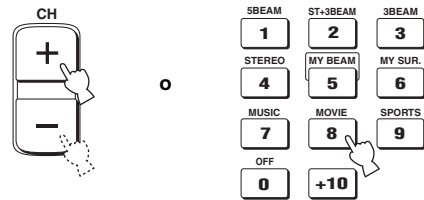

- 4 Pulse repetidamente TV INPUT hasta que la pantalla cambie a la visualización de la fuente de entrada seleccionada en el paso 1.**



- 5 Pulse ENTER para confirmar el ajuste macro.**

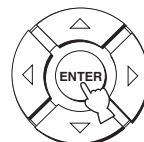

■ Ajuste de macros para TV sin capacidad de sintonización

- 1 Mantenga pulsado **CODE SET** y pulse uno de los botones selectores de entrada para seleccionar la fuente de entrada para la que va a poner los macros.

Vaya al paso 2 mientras mantiene pulsado **CODE SET**.

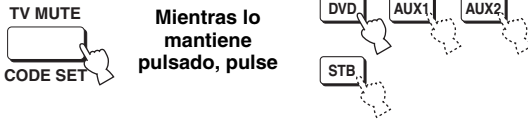

- 2 Pulse **MACRO** mientras mantiene pulsado **CODE SET**.

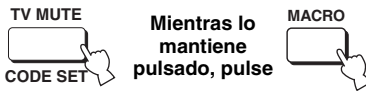

- 3 Pulse **INPUT1**.

Compruebe que la pantalla del TV cambie a la pantalla de entrada 1.



- 4 Pulse repetidamente **TV INPUT** hasta que la pantalla cambie a la visualización de la fuente de entrada seleccionada en el paso 1.



- 5 Pulse **ENTER** para confirmar el ajuste.

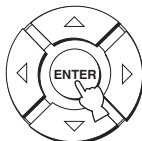

■ Utilización de macros

Mantenga pulsado uno de los botones selectores de entrada durante unos dos segundos para seleccionar la fuente de entrada con la que va a utilizar los macros.

La entrada de TV cambia al mismo tiempo que cambia el modo de entrada.

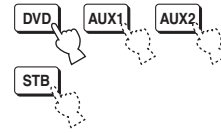

■ Cancelación de macros

- 1 Mantenga pulsado **CODE SET** y pulse uno de los botones selectores de entrada para seleccionar la fuente de entrada cuyos macros va a cancelar.

Vaya al paso 2 mientras mantiene pulsado **CODE SET**.

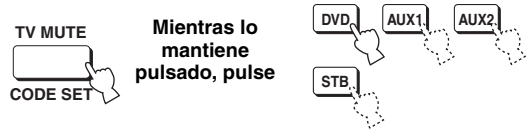

- 2 Pulse **MACRO** mientras mantiene pulsado **CODE SET**.

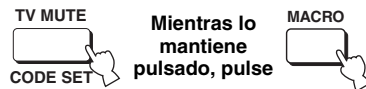

- 3 Pulse **ENTER** para cancelar los macros.

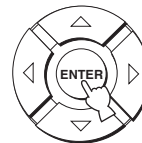

Solución de problemas

Consulte la tabla de abajo cuando esta unidad no funcione correctamente. Si el problema que usted tiene no está en la lista de abajo o las instrucciones de abajo no sirven de ayuda, ponga esta unidad en el modo de espera, desconecte el cable de alimentación de CA y póngase en contacto con el centro de servicio o concesionario Yamaha autorizado.

■ Generalidades

Problema	Causa	Remedio	Vea la página
Esta unidad no se enciende cuando se pulsa STANDBY/ON, o entra en el modo de espera poco después de conectarse la alimentación.	El cable de alimentación de CA no está firmemente conectado a la toma de CA de la pared.	Conecte firmemente el cable de alimentación de CA a la toma de CA de la pared.	31
	Esta unidad ha sido expuesta a una descarga eléctrica externa intensa (rayo o electricidad estática intensa).	Ponga esta unidad en el modo de espera, desconecte el cable de alimentación, vuelva a conectarlo después de 30 segundos y utilice normalmente la unidad.	—
Esta unidad se pone repentinamente en el modo de espera.	La temperatura interna aumenta demasiado y se activa el circuito protector contra recalentamiento.	Espere una hora aproximadamente a que se enfríe la unidad y vuelva a encenderla.	—
	El temporizador para dormir ha apagado la unidad.	Conecte la alimentación y reproduzca de nuevo la fuente.	—
No hay sonido.	Conexiones de los cables de entrada o salida mal hechas.	Conecte correctamente los cables. Si el problema persiste, los cables podrán estar defectuosos.	20
	No se ha seleccionado una fuente de entrada apropiada.	Seleccione una fuente de entrada apropiada con INPUT o los botones selectores de entrada.	47
	El volumen está bajo.	Suba el volumen.	49
	El sonido está silenciado.	Pulse MUTE o VOLUME +/- para reanudar la salida de audio y luego ajuste el volumen.	49
	Esta unidad está recibiendo de un componente fuente señales que no puede reproducir (por ejemplo, señales PCM con una frecuencia de muestreo de más de 96 kHz).	Reproduzca una fuente cuyas señales pueda reproducir esta unidad.	—
		Cambie los ajustes del sistema del componente fuente.	—
	Los componentes HDMI conectados a esta unidad no soportan las normas de protección contra la copia HDCP.	Conecte componentes HDMI que soporten las normas de protección contra la copia HDCP.	21
SUPPORT AUDIO se pone en OTHER y las señales de audio HDMI no se reproducen en esta unidad.	Ponga SUPPORT AUDIO en YSP-4000 en MANUAL SETUP.	86	
El sonido se apaga repentinamente.	El temporizador para dormir ha apagado esta unidad.	Conecte la alimentación y reproduzca de nuevo la fuente.	—
	El sonido está silenciado.	Pulse MUTE o VOLUME +/- para reanudar la salida de audio y luego ajuste el volumen.	49
No hay sonido de los canales de efectos.	Está reproduciendo la fuente o programa en el modo estéreo de 2 canales o en el modo My Beam..	Pulse uno de los botones de modo de haz en el mando a distancia para seleccionar un modo de reproducción de múltiples canales y luego pruebe a reproducir la fuente o programa una vez más.	56
No hay sonido del canal central.	El nivel de salida del canal central está ajustado al mínimo.	Suba el nivel del canal central.	90
No hay sonido de los canales surround.	El nivel de salida de los canales surround está ajustado al mínimo.	Suba el nivel de salida de los canales surround.	90

Problema	Causa	Remedio	Vea la página
No hay sonido del altavoz de subgraves.	BASS OUT en SUBWOOFER SET est-puesto en FRONT.	Selecione SWFR.	83
	La fuente no contiene señales de graves bajos.		
Sonido grave distorsionado o demasiado bajo.	CROSS OVER en SUBWOOFER SET está mal puesto.	Ajuste CROSS OVER correctamente.	82
	Está seleccionado uno de los realzadores de escucha nocturna.	Desactive los realzadores de escucha nocturna.	71
Sonido grave excesivo.	TruBass está actualmente activado.	Apague TruBass.	84
	El nivel del volumen del altavoz de subgraves está demasiado alto.	Baje el volumen del altavoz de subgraves.	—
Los efectos del sonido surround no son consistentes.	La habitación de escucha tiene una forma irregular.	Instale esta unidad en una habitación cuadrada o rectangular.	—
	No hay pared en el camino del haz sonoro.	Ponga un objeto plano, como un tablero, en el camino del haz sonoro.	—
Las fuentes Dolby Digital o DTS no se pueden reproducir. (El indicador Dolby Digital o DTS no se enciende en el visualizador del panel delantero.)	El componente conectado no está ajustado para dar salida a las señales digitales Dolby Digital o DTS.	Haga el ajuste apropiado siguiendo las instrucciones de su componente.	—
	El modo de entrada se pone en ANALOG.	Ponga el modo de entrada en AUTO.	93
Hay interferencia de ruido cuando un altavoz de subgraves no está conectado a esta unidad.	El circuito de protección estaba funcionando porque una fuente con graves intensos estaba siendo reproducida.	Baje el nivel del sonido.	49
		Selecione SWFR para BASS OUT.	83
		Conecte un altavoz de subgraves y haga los ajustes para SUBWOOFER SET.	82
Los sonidos de baja frecuencia están distorsionados.	CROSS OVER en SUBWOOFER SET está mal puesto.	Ajuste CROSS OVER correctamente.	83
No aparece la visualización en pantalla.	El cable de vídeo OSD con clavijas está mal conectado.	Conecte correctamente el cable.	23
Esta unidad no funciona correctamente.	El microprocesador interno ha sido dañado por una descarga eléctrica externa (rayo o electricidad estática excesiva) o por una alimentación de baja tensión.	Desconecte el cable de CA de la toma de corriente y vuelva a conectarlo después de 30 segundos.	—
No se oye sonido del TV conectado a través de HDMI.	El TV no acepta señales de audio de múltiples canales.	Convierta las señales de audio de múltiples canales en señales de audio de 2 canales en el componente fuente como, por ejemplo, un reproductor DVD.	—
	“SUPPORT AUDIO” está en “YSP-4000”.	Ponga “SUPPORT AUDIO” en “OTHER”.	86
Hay interferencia de ruido procedente de un equipo digital o de alta frecuencia.	Esta unidad está demasiado cerca de un equipo digital o de alta frecuencia.	Separe más esta unidad de ese equipo.	—
Esta unidad no da salida correctamente a los sonidos de efectos.	La fuente original incluye efectos surround.	Desactive los ajustes de efectos surround de esta unidad.	—
La función de autoajuste My Beam no se activa.	La habitación de escucha tiene demasiado ruido.	Mantenga la habitación de escucha tan silenciosa como sea posible.	—
		Pruebe con la función de ajuste manual.	64
	La reflectividad del sonido de la habitación de escucha es demasiada.	Ponga REFLECTING en HI ECHO.	83
	El mando a distancia puede estar siendo manejado fuera de su alcance de control.	El mando a distancia funciona dentro de una distancia de 6 m y sin exceder un ángulo de 45 grados a partir del eje central del panel delantero.	32
La función no funciona correctamente debido a las condiciones de los componentes conectados.	Selecione My Beam e inténtelo de nuevo	63	

■ Mando a distancia

Problema	Causa	Remedio	Vea la página
El mando a distancia no funciona o funciona mal.	Distancia o ángulo equivocados.	El mando a distancia funciona dentro de una distancia de 6 m y sin exceder un ángulo de 45 grados a partir del eje central del panel delantero.	32
	La luz solar directa o de otras luces (lámpara fluorescente tipo inversor, etc.) cae directamente sobre el sensor de mando a distancia de esta unidad.	Cambie la posición de esta unidad.	—
	Las pilas están casi agotadas.	Cambie todas las pilas.	32
No pueden controlar componentes externos con el mando a distancia de esta unidad.	El componente externo que quiere utilizar no está seleccionado como fuente de entrada.	Pulse INPUT en el panel delantero o los botones selectores de entrada en el mando a distancia para seleccionar el componente externo que quiera utilizar.	47
	El código de mando a distancia no se puso correctamente.	Ponga correctamente el código de mando a distancia o pruebe con otro código para el mismo fabricante utilizando la "Lista de códigos de mando a distancia" al final de este manual.	103
	Aunque el código de mando a distancia se ponga correctamente, habrá algunos modelos que no respondan al mando a distancia.	Utilice el mando a distancia suministrado con el componente externo.	—
Los botones del cursor no sirven durante la operación SET MENU.	El selector del modo de operación se puso sin querer en TV/AV.	Ponga el selector del modo de operación en YSP.	—
No puede utilizar la función de autoajuste My Beam.	Distancia o ángulo equivocados.	El mando a distancia funciona dentro de una distancia de 6 m y sin exceder un ángulo de 45 grados a partir del eje central del panel delantero.	32

■ HDMI

Mensaje de error	Causa	Remedio	Vea la página
Device Error	El número de componentes HDMI conectados sobrepasa el límite.	Reduzca el número de componentes HDMI conectados.	—
HDCP Error	Ha fallado la autenticación HDCP.	Compruebe que los componentes HDMI conectados soporten las normas de protección contra la copia HDCP.	—
Out of Resolution	La resolución de las señales de salida HDMI sobrepasa el límite permitido por su TV.	Ajuste UP-SCALING.	87

■ Sintonizador de FM

Problema	Causa	Remedio	Vea la página
La recepción estéreo por FM tiene ruido.	Las características de las emisiones estéreo de FM pueden causar este problema cuando el transmisor está muy lejos o la entrada de la antena es mala.	Verifique las conexiones de la antena.	30
		Intente utilizar una antena de FM direccional de alta calidad.	—
		Utilice el método de sintonización manual.	51
Hay distorsión y no se puede obtener una buena recepción a pesar de utilizar una buena antena de FM.	Hay interferencia de trayectorias múltiples.	Ajuste la posición de la antena para eliminar la interferencia de trayectorias múltiples.	—
La emisora deseada no se puede sintonizar con el método de sintonización automática.	La señal es demasiado débil.	Utilice una antena de FM direccional de alta calidad.	—
		Utilice el método de sintonización manual.	51
Las emisoras presintonizadas previamente no se pueden volver a sintonizar.	La unidad ha estado desconectada durante mucho tiempo.	Presintonice de nuevo las emisoras.	52

■ Dolby Digital

Dolby Digital es un sistema de sonido surround digital que le proporciona un sonido de múltiples canales completamente independiente. Con 3 canales delanteros (izquierdo, central y derecho) y 2 canales surround estéreo, Dolby Digital proporciona 5 canales de audio de gama completa. Con un canal adicional especial para efectos graves, llamado LFE (efecto de baja frecuencia), el sistema tiene un total de 5.1 canales (LFE se cuenta como canal 0.1). Utilizando estéreo de 2 canales para los canales surround, es posible obtener efectos de sonido en movimiento y ambientes de sonido surround más precisos que con Dolby Surround. La amplia gama dinámica (desde el volumen máximo al mínimo) reproducida por los 5 canales de gama completa y la orientación precisa del sonido generada mediante procesamiento de sonido digital proporcionan al oyente una sensación y realismo nunca antes logrados.

Con esta unidad, cualquier ambiente de sonido desde mono hasta la configuración de 5.1 canales se puede seleccionar libremente para disfrutar de él.

■ Dolby Pro Logic II

Dolby Pro Logic II es una técnica mejorada utilizada para decodificar grandes cantidades de software Dolby Surround existente. Esta nueva tecnología permite realizar una reproducción discreta de 5 canales con 2 canales delanteros derecho e izquierdo, 1 canal central y 2 canales surround derecho e izquierdo (en lugar de 1 solo canal surround para la tecnología Pro Logic convencional). Los modos Music y Game también se encuentran disponibles para fuentes de 2 canales, además del modo Movie.

■ Dolby Surround

Dolby Surround utiliza un sistema de grabación analógica de 4 canales para reproducir efectos de sonido reales y dinámicos: 2 canales delanteros derecho e izquierdo (estéreo), un canal central para el diálogo (mono) y un canal surround para efectos especiales (mono). El canal surround reproduce el sonido dentro de una gama de frecuencias estrecha.

Dolby Surround se utiliza ampliamente con casi todas las cintas de vídeo y discos láser, y también en muchas emisiones de TV y TV por cable. El decodificador Dolby Pro Logic incorporado en esta unidad emplea un sistema de procesamiento digital de señales que estabiliza automáticamente el volumen de cada canal para realzar los efectos y direccionalidad del sonido.

■ DTS Digital Surround

DTS digital surround fue desarrollado para reemplazar las pistas de sonido analógico de las películas por pistas de sonido digital de 6 canales, y actualmente está ganando una gran popularidad en los cines de todo el mundo. DTS, Inc. ha desarrollado un sistema de cine para casa con el que usted puede disfrutar de la profundidad del sonido y la representación espacial natural de surround digital DTS en su propia casa. Este sistema produce un sonido de 6 canales prácticamente sin distorsión (técnicamente, un canal derecho, uno izquierdo y uno central, 2 canales surround y un LFE canal 0.1 como canal de subgraves, para un total de 5,1 canales). La unidad incorpora un decodificador DTS-ES que permite reproducir 6.1 canales agregando el canal surround trasero al formato de 5.1 canales existente.

■ DTS Neo:6

Neo:6 decodifica las fuentes de 2 canales convencionales para reproducir 6 canales empleando un decodificador específico. Permite reproducir los canales de gama completa con una separación mas alta, como en la reproducción de señal discreta digital. Hay dos modos disponibles: Modo Music para reproducir fuentes de música y modo Cinema para películas.

■ EUPHONY

Euphony es un sistema revolucionario de reproducción de campo sonoro que incorpora las tecnologías de sonido más modernas desarrolladas bajo el concepto de la reproducción de un sonido hermoso. Éste puede reproducir sonido surround optimizado sin depender del número de canales de entrada, el número de altavoces (dos o más) o las dimensiones de los mismos. Además dispone de la función de localización central estable. También puede reproducir el sonido surround en altavoces con sonido natural y localización “fuera de la cabeza” para que el oyente sienta un sonido expandido y no se cansa, incluso cuando escuche la música de una película durante mucho tiempo.

■ HDMI

HDMI (Interfaz multimedia de alta definición) es la primera interfaz de audio/vídeo completamente digital y sin compresión que está soportada por la industria. Proporcionando una interfaz entre cualquier fuente (receptor digital multimedia o receptor A/V) y un monitor de audio/vídeo (televisor digital), HDMI soporta vídeo estándar, realzado o de alta definición, así como también audio digital multicanal usando un solo cable. HDMI transmite todas las normas de ATSC HDTV, y soporta el audio digital de 8 canales, con ancho de banda de sobra para acomodar futuras mejoras y requerimientos. Cuando se usa en combinación con HDCP (protección de contenido digital de ancho de banda alto), HDMI proporciona una interfaz de audio/vídeo segura que cumple con los requisitos de seguridad de los proveedores de contenido y operadores de sistemas. Para tener más información de HDMI, visite el sitio Web de HDMI en “<http://www.hdmi.org>”.

■ Canal LFE 0.1

Este canal es para reproducir las señales de graves bajos. La gama de frecuencias para este canal es de 20 Hz a 120 Hz. Este canal se cuenta como 0.1 porque sólo impone una gama de frecuencia baja a la gama completa reproducida por los otros 5/6 canales en un sistema de 5.1/6.1 canales Dolby Digital o DTS.

■ Neural Surround

Neural Surround™ representa el avance más reciente en tecnología surround, y ha sido adoptado por XM Satellite Radio para emitir por radio digital las grabaciones surround y los acontecimientos en directo en sonido surround. Neural Surround™ emplea el procesamiento del dominio de frecuencia psicoacústica que permite ofrecer una etapa de sonido más detallada con una separación de canales y una localización de los efectos de audio muy superiores.

■ PCM (Lineal PCM)

Lineal PCM es un formato de señal bajo el cual una señal de audio analógico se digitaliza, se graba y se transmite sin utilizar ninguna compresión. Esto se utiliza como un método de grabación de CDs y DVD audio. El sistema PCM utiliza una técnica para muestrear el tamaño de la señal analógica por unidades de tiempo muy pequeñas. Significando modulación por codificación de impulsos, la señal analógica se codifica como impulsos y luego se modula para la grabación.

■ SRS TruBass

SRS TruBass es una tecnología de mejora de graves psicoacústica desarrollada por SRS Labs, Inc. para sistemas de altavoces y auriculares que ofrecen graves de hasta una octava por debajo de la capacidad física del excitador del altavoz. La tecnología SRS TruBass aprovecha la tendencia espontánea del oído humano para inferir datos de audio de gama baja en presencia de señales armónicas de la frecuencia más alta. Por consiguiente, nuestros oídos pueden oír el sonido de gama baja original que el sistema de altavoces no puede reproducir.

Índice alfabético

■ Números

3 Beam	57
5 Beam	56

■ A

Abrazadera de cable	21
Alimentación	33
AUTO SETUP (IntelliBeam)	37

■ B

BEAM MENU	78
-----------------	----

■ C

Cable de alimentación de CA	31
Cable de audio con clavijas	21
Cable de audio digital con clavijas	21
Cable de vídeo OSD con clavijas	21
Cable HDMI	21
Cable óptico	21
Canal LFE 0.1	114
CINEMA DSP	67
Código de mando a distancia	103

■ D

DEMO MODE	98
DISPLAY MENU	88
Dolby Digital	58
Dolby Pro Logic	58
Dolby Pro Logic II	58
DTS	58
DTS Neo: 6	58
DVD de demostración	6

■ E

EUPHONY	113
---------------	-----

■ F

FACTORY PRESET	101
Fiadores	19

■ G

Gama dinámica	84
---------------------	----

■ H

HDMI	21
------------	----

■ I

IntelliBeam	37
-------------------	----

■ M

Macro de TV	107
Mando a distancia	11
MANUAL SETUP	76
MEMORY	44
Micrófono IntelliBeam	38
Modo de haces	56, 62, 63
Modo de igualación del volumen del TV	71
Modo de volumen	71
Modo del realizador de escucha nocturna	71
Modo surround	58
My Beam	63

■ P

Panel delantero	7
Panel trasero	9
Parámetro del sistema	94
PCM	114
Pilas	32
Programa de campo sonoro	65
Programa de deportes	68
Programa de música	67
Programa de películas	68

■ S

Sensor de mando a distancia	32
SET MENU	34
Sonido estéreo	62
Sonido surround	56
Soporte de cartón para micrófono	39
SOUND MENU	82
Stereo plus 3 Beam	57

■ T

Temporizador para dormir	72
Tono de prueba	90
TruBass	84

■ V

Visualización en pantalla (OSD)	34
Visualizador del panel delantero	8
Volumen	49

Especificaciones

SECCIÓN DE AMPLIFICADOR

- Potencia de salida máxima (JEITA)
 - 2 W (1 kHz, THD de 10%, 4 Ω) \times 40
 - 20 W (100 Hz, THD de 10%, 4 Ω) \times 2

SECCIÓN DE ALTAVOCES

- Excitador
 - Altavoces de diámetro pequeño
 - Cono de 4 cm, tipo de blindaje magnético \times 40
 - Altavoces de graves
 - Cono de 11 cm, tipo de blindaje magnético \times 2
- Respuesta de frecuencia 55 Hz a 20 kHz
(-10 dB, modo estéreo)

CONEXIONES

- Jacks de entrada
 - TV/STB, AUX 1 AUDIO IN (1 V, 32 k Ω) 2 pares (Análogica)
 - TV/STB, AUX 1 OPTICAL DIGITAL IN 2 (Digital óptica)
 - DVD, AUX 2 COAXIAL DIGITAL IN 2 (Digital coaxial)
 - STB, DVD/AUX 2, AUX 1 VIDEO IN 3 (Compuesto)
 - STB, DVD/AUX 2 COMPONENT VIDEO IN 2 (Componente)
 - AUX 1, DVD HDMI IN 2
 - AUX 3 1
- Jacks de salida
 - SUBWOOFER (1,5 V, menos de 120 Hz)
 - 1 (Altavoz de subgraves)
 - VIDEO OUT (1 V_{p-p}, 75 Ω) 1 (Compuesto)
 - COMPONENT VIDEO OUT
 - (Y: 1 V_{p-p}, 75 Ω P_B/P_R: 0,5 V_{p-p}, 75 Ω) 1 (Componente)
 - HDMI OUT 1
- Jack de conexión del sistema
 - INTELLIBEAM MIC 1 (Entrada de micrófono)
 - RS-232C 1 (Control de sistema)
 - IR IN 1 (Control de sistema)
 - IR-OUT 1 (Control de sistema)

La interfaz HDMI de esta unidad se basa en la norma siguiente:

- HDCP (High-bandwidth Digital Content Protection System) con licencia de Digital Content Protection, LLC.

SECCIÓN DE FM

- Gama de sintonización
 - [Modelos de EE.UU. y Canadá] 87,5 a 107,9 MHz
 - [Modelo de Asia] 87,5 a 107,9 MHz
 - [Otros modelos] 87,50 a 108,00 MHz

GENERALIDADES

- Alimentación
 - [Modelos de EE.UU. y Canadá] CA 120 V, 60 Hz
 - [Modelo de Australia] CA 220–240 V, 50/60 Hz
 - [Modelos del R.U. y Europa] CA 220–240 V, 50/60 Hz
 - [Modelo de Corea] CA 220–240 V, 50/60 Hz
 - [Modelo General] CA 110–120 V, 50/60 Hz
 - [Modelo de Asia] CA 220–240 V, 50/60 Hz
- Consumo de alimentación 55 W
- Consumo de alimentación en espera 0,5 W o menos
- Dimensiones (An x Al x Prof) 1030 x 198 x 144 mm
- Peso 15,5 kg

* Las especificaciones están sujetas a cambios sin previo aviso.

Garantía limitada para el Área Económica Europea (AEE) y Suiza

Gracias por haber elegido un producto Yamaha. En el caso poco probable de que su producto Yamaha necesite el servicio que concede la garantía, póngase en contacto por favor con el concesionario a quien adquirió el producto. Si usted tiene alguna dificultad, póngase en contacto por favor con la oficina representativa de Yamaha en su país. Podrá encontrar todos los detalles necesarios en nuestros sitios Web (<http://www.yamaha-hifi.com/> o <http://www.yamaha-uk.com/> para los residentes del Reino Unido).

El producto tiene una garantía de dos años, a partir de la fecha de la compra original, que cubre las reparaciones de las averías que pueda tener debido a defectos en la mano de obra o en los materiales empleados en su fabricación. Yamaha se compromete, sujeto a las condiciones listadas más abajo, a reparar el producto o cualquier pieza (o piezas) que tenga defectos, o a sustituirlo, a discreción de Yamaha, sin cobrar ningún honorario por las piezas o la mano de obra. Yamaha se reserva el derecho de reemplazar un producto por otro de clase y/o precio y condiciones similares, en el caso de que éste no se fabrique más o se considere que las reparaciones resultan poco económicas.

Condiciones de la garantía

1. El producto defectuoso DEBERÁ ir acompañado de la factura o recibo de venta original (que muestre la fecha de la compra, el código del producto y el nombre del concesionario), junto con una explicación que describa detalladamente la avería. Si falta esta prueba clara de la compra, Yamaha se reserva el derecho a no proveer el servicio de reparaciones gratis, y el producto podrá ser devuelto al cliente corriendo éste con todos los gastos relacionados con el envío.
2. El producto DEBERÁ haber sido adquirido en el establecimiento de un concesionario Yamaha AUTORIZADO dentro del Área Económica Europea (AEE) o Suiza.
3. El producto no deberá haber sido sometido a ninguna modificación ni alteración, a menos que ésta haya sido autorizada por escrito por Yamaha.
4. De esta garantía se excluye lo siguiente:
 - a. El mantenimiento periódico y la reparación o sustitución de piezas debidos al desgaste natural.
 - b. Los daños debidos a:
 - (1) Reparaciones realizadas por el propio cliente o por un tercero que no cuente con ninguna autorización.
 - (2) Embalaje inadecuado o maltrato, cuando el producto está siendo transportado desde el lugar de residencia del cliente. Tenga en cuenta que el cliente es el responsable de embalar el producto adecuadamente cuando éste es devuelto para ser reparado.
 - (3) Mal uso, incluyendo, pero sin limitarse a: (a) no usar el producto de forma normal o no seguir las instrucciones de uso, mantenimiento y almacenamiento apropiadas indicadas por Yamaha, y (b) instalación o uso del producto de forma inconsistente con las normas técnicas o de seguridad vigentes en el país donde éste se utiliza.
 - (4) Accidentes, rayos, agua, fuego, ventilación inadecuada, fuga de pilas o cualquier otra causa fuera del control de Yamaha.
 - (5) Defectos del sistema en el que se incorpora este producto e/o incompatibilidad con productos de terceros.
 - (6) Uso de un producto importado en la EEA y/o Suiza, no por Yamaha, donde ese producto no cumple con las normas técnicas o de seguridad del país donde se usa y/o con la especificación estándar de un producto vendido por Yamaha en la EEA y/o en Suiza.
 - (7) Productos que no están relacionados con AV (audiovisual).
(Los productos sujetos a la "Declaración de Garantía de AV de Yamaha" se definen en nuestro sitio Web <http://www.yamaha-hifi.com/> o <http://www.yamaha-uk.com/> para los residentes del Reino Unido.)
5. Cuando las garantías del país donde se compra el producto y del país donde éste se usa son diferentes se aplicará la garantía del país donde se usa el producto.
6. Yamaha no se hará responsable de ninguna pérdida o daño directo, emergente o de cualquier otro tipo; sólo se hará responsable de la reparación o sustitución del producto.
7. Haga una copia de seguridad de cualquier configuración o datos personalizados, ya que Yamaha no se hará responsable de ninguna alteración o pérdida que tal configuración o datos puedan sufrir.
8. Ésta garantía no afecta a los derechos legales del consumidor bajo las leyes nacionales aplicables vigentes, ni a los derechos del consumidor contra el concesionario surgidos de su contrato de venta/compra.

List of remote control codes

Liste des codes de commande

Lista dei codici di telecomando

Lista de códigos de mando a distancia

TV							
ADMIRAL	292, 293, 216	PHILCO	297, 225, 239, 298	SONY	644, 676, 677	MULTITECH	397, 348, 354
AIWA	294, 276, 283, 284	PHILIPS	298, 225, 205	SYLVANIA	662	NEC	392, 394, 344, 383
AKAI	295, 296	PIONEER	226, 235, 254, 255, 268	SYMPHONIC	662	NOKIA	393, 395
ALBA	296	PORTLAND	297, 256	THOMSON	646	NOKIA OCEANIC	
AOC	297	PROSCAN	293, 221	TOSHIBA	634, 665, 666, 667		395
BELL & HOWELL	292	PROSCAN	231, 241, 251	YAMAHA	699, 622, 623, 647, 682	OKANO	323
BESTAR	298	PROTON	297, 250, 260, 270	ZERITH	663, 664	OLYMPIC	325, 328
BLAUPUNKT	229, 222	QUASAR	234, 235			ORION	327
BLUE SKY	298	RADIO SHACK	299, 293, 297			PANASONIC	325, 328, 339, 355, 378, 384, 385, 386
BRANDT	223	RCA	293, 297, 234, 256, 257, 258, 221	VCR		PENTAX	333, 349
BROC SONIC	297	RUNCO	220, 230, 271	ADMIRAL	395	PHILCO	325, 328, 397
BUSH	296	SABA	223, 269, 265, 266	AIWA	396, 397, 398, 329	PHILLIPS	325, 326, 328, 337, 356, 357
BYD:SIGN	201, 202	SAMPO	281, 297, 280	AKAI	322, 323, 324		
CLATRONIC	298	SAMSUNG	297, 239, 248, 262, 275	AUDIO DYNAMIC		PHONOLA	337
CRAIG	224	SANYO	295, 233, 279, 272, 273, 274, 212		392, 394	PILOT	396
CROSLEX	225	SCHNEIDER	296	BELL & HOWELL		PIONEER	325
CURTIS MATHIS		SCOTT	297		393	QUASAR	325, 328
	297, 226	SHARP	292, 239, 232, 213	BLAUPUNKT	325, 326	RCA/PROSCAN	
DAEWOO	297, 298, 224, 227, 228	SIEMENS	229	BROC SONIC	327		325, 326, 328, 333, 335, 349, 358, 363, 397
DAYTRON	239	SIGNATURE	216	BUSH	322	REALISTIC	393, 397, 328, 336, 359, 362, 396, 363
DUAL	298	SIGNATURE	292	CANON	325, 328		
DWIN	293, 281	SONY	263, 214	CGM	396, 332	SAMSUNG	354, 358, 363, 364, 365, 366
EMERSON	297, 224, 239, 232	SYLVANIA	297, 225, 298	CITIZEN	396		394
FURGUSON	223, 265, 266	SYMPHONIC	217, 218, 219	CRAIG	396, 363	SANSUI	393, 336, 367
FIRST LINE	298	TELEFUNKUN	269, 264, 265, 266	CURTHIS MATHIS		SCHNEIDER	337
FISHER	295, 233	THOMSON	223, 266		397, 328, 333	SCOTT	399, 335, 336, 348, 359, 354, 358
FRABA	298	TOSHIBA	292, 226, 267, 215	DAEWOO	328, 334, 335	SELECO	322
FUJITSU	289	VIDECH	297, 242	DBX	392, 394	SHARP	395, 362, 382
FUNAI	277, 278	WARDS	297, 239, 232, 216	DIMENSIA	333	SIEMENS	393
GE	293, 297, 234, 235, 236	YAMAHA	299, 292, 242, 285, 287, 253, 206	DYNATECH	397	SIGNATURE 2000	
GOODMANS	296, 298, 223	ZENITH	216, 261, 271	EMERSON	327, 334, 396, 397		395, 397
GRUNDIG	229, 238, 249			FISHER	393, 336	SONY	368, 379, 372, 373, 374, 375
HITACHI	297, 239, 242, 243, 285, 206			FUNAI	397	SYLVANIA	397, 325, 326, 328
ICE	296	DVD PLAYER		GE	328, 333, 387	SYMPHONIC	397
IRRADIO	296	AIWA	648, 649	GO VIDEO	321, 331, 341, 351, 353, 363	TANDBERG	334
ITT/NOKIA	244, 245	APEX DIGITAL		GOODMANS	334, 337	TANDY	397
JC PENNY	293, 297, 234, 237		652, 653, 654	GRUNDIG	332, 338	TASHIRO	396
JVC	296, 246, 247, 286	BYD:SIGN	678, 679	HITACHI	325, 333, 349, 342, 343	TATUNG	392, 394
KENDO	298	DAEWOO	655	INSTANT REPLAY		TEAC	392, 394, 397
KTV	297, 239	DENON	623, 624, 682	ITC/NOKIA	393	TECHNICS	325, 328
LG/GOLDSTAR		FUNAI	625	JC PENNY	392, 393, 394, 328, 333, 349, 396, 363	TEKNIKA	396
	297, 298, 239, 237	HARMAN/KARDON		JVC	392, 394, 344, 345, 346, 347	TELEFUNKUN	
LOEWE	298, 248		656, 657	KENDO	396		376, 377
LXI	293, 297, 225, 226, 233, 298	HITACHI	626	KENWOOD	392, 394, 396	THOMAS	397
MAGNAVOX	297, 225, 239, 298	JVC	627	LG/GOLDSTAR		THORN	393, 396
MARANTZ	298, 210	KENWOOD	628		396, 388	TOSHIBA	335, 389
MATSUI	295	KLH	658	LOEWE	396, 337	TOTEVISION	363, 396
MEDION	203, 204, 298	LG/GOLDSTAR		LUXOR	395	UNITECH	363
MEMOREX	297, 216		645, 663, 664	LXI	393, 396, 397, 336, 349	UNIVERSUM	396, 327, 376
MITSUBISHI	299, 297, 259, 287	MARANTZ	699, 659	MAGNAVOX	325, 326, 328	VIDEOSONIC	363
NAD	226, 255	MITSUBISHI	629	MARANTZ	392, 394	W.WHOUSE	396
NEC	297, 252, 282	ONKYO	632, 633, 634	MARTA	396	WARDS	395, 396, 336, 362, 397, 363
NOKIA	244, 245	PANASONIC	623, 635, 668, 672, 682, 683, 684	MATSUI	396	YAMAHA	399, 392, 393, 394
NOKIA OCEANIC		PHILIPS	699, 647, 659	MEMOREX	328, 336, 396, 397	ZERITH	344, 361, 368, 371, 379, 396, 397
	245	PIONEER	636, 637, 638, 673, 674, 675, 685	MINOLTA	333, 349		
NORDMENDE	265, 266		686, 687	MITSUBISHI	399, 344, 348, 359, 353, 352		
ONWA	296	RCA	639	MTC	363, 397		
PANASONIC	234, 235, 236, 253, 288, 211	SAMSUNG	642				
		SHARP	643				

CABLE TV TUNER

ABC	739, 752, 753, 755, 758, 759, 762
GENERAL INSTRUMENT	722
HAMIN	723, 724, 725, 726, 727
HITACHI	722
JEROLD	722, 728, 729, 732, 733, 734, 735, 736, 737
MAGNAVOX	738
MOTOROLA	748
OAK	739, 742, 743
PANASONIC	744, 745, 746, 747, 783, 784
PHILLIPS	763, 764, 765, 766, 767, 768
PIONEER	748, 785, 747
RADIO SHACK	749
SCIENTIFIC ATLANTA	752, 753, 754
SONY	756, 757
TOCOM	755
UNIVERSAL	769, 772, 773, 774, 775
VIEWSTAR	764, 766, 776, 777, 778, 779, 782

SATELLITE TUNER

ECHOSTAR	822
GE	837, 838, 839
GENERAL INSTRUMENT	823
HITACHI	824
HUGHES	843, 844, 845, 846
JVC	822
MAGNAVOX	825
PANASONIC	826, 829
PHILLIPS	825, 843, 844, 845, 846, 847, 848, 849
PRIMESTAR	827
PROSCAN	837, 838, 839, 842
RADIO SHACK	828
RCA	837, 838, 839, 842
SAMSUNG	852
SONY	832, 835
TOSHIBA	833, 836
UNIDEN	825
ZENITH	834



© 2007 YAMAHA CORPORATION All rights reserved.

YAMAHA ELECTRONICS CORPORATION, USA 6660 ORANGETHORPE AVE., BUENA PARK, CALIF. 90620, U.S.A.
YAMAHA CANADA MUSIC LTD. 135 MILNER AVE., SCARBOROUGH, ONTARIO M1S 3R1, CANADA
YAMAHA ELECTRONIK EUROPA G.m.b.H. SIEMENSSTR. 22-34, 25462 RELLINGEN BEI HAMBURG, GERMANY
YAMAHA ELECTRONIQUE FRANCE S.A. RUE AMBROISE CROIZAT BP70 CROISSY-BEAUBOURG 77312 MARNE-LA-VALLEE CEDEX02, FRANCE
YAMAHA ELECTRONICS (UK) LTD. YAMAHA HOUSE, 200 RICKMANSWORTH ROAD WATFORD, HERTS WD18 7GQ, ENGLAND
YAMAHA SCANDINAVIA A.B. J A WETTERGRENS GATA 1, BOX 30053, 400 43 VÄSTRA FRÖLUNDA, SWEDEN
YAMAHA MUSIC AUSTRALIA PTY, LTD. 17-33 MARKET ST., SOUTH MELBOURNE, 3205 VIC., AUSTRALIA

YAMAHA CORPORATION
Printed in Malaysia © WK94350



YSP-4000

QUICK REFERENCE GUIDE

This quick reference guide explains steps to connect a TV and a DVD player to this unit and achieve the surround sound effects in a quick, easy manner. For detailed operation, refer to the Owner's Manual.

1 Installing this unit

Decide where to install this unit.

Install this unit where there are no objects such as furniture obstructing the path of sound beams. Otherwise, the desired surround sound effects may not be achieved. You may install this unit in parallel with the wall or in the corner.

Install this unit in the exact center of the wall when it is measured from the left and right corners.

An object, such as furniture

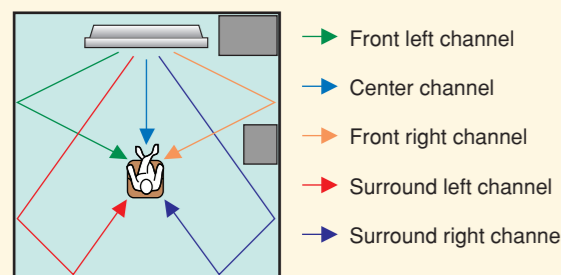

Install this unit in the corner at a 40° to 50° angle from the adjacent walls.

An object, such as furniture

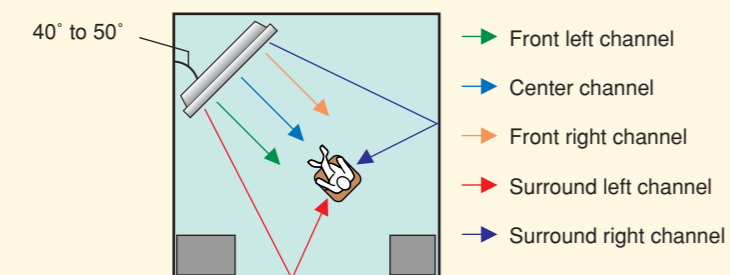

Install this unit using a rack, etc.

Depending on your installation environment, connections with external components (see "2 Connecting external components to this unit") can be done before installing this unit. We recommend that you temporarily place and arrange all components in order to decide which procedure must come first. In case you install this unit on top of a rack, etc., use the supplied fasteners to prevent an accidental fall of this unit. For further information on installation, see page 17 in the Owner's Manual.

The following is an example of installing this unit in a rack. To prevent this unit or the floor from being scratched, we recommend putting a piece of cloth on the floor in step 2.

- Place this unit in front of the rack.
- Place this unit upside down and connect this unit to your TV and DVD player.
- Install this unit in the rack.
- Installation is completed.



Hint

- To enjoy better surround effects, place this unit on the upper shelf to keep it away from the floor.
- You can also use the optional metal wall bracket (sold separately) to mount this unit on the wall. For details, refer to the instructions supplied with the metal wall bracket.

Note

Be careful not to leave scratches on this unit or the rack.

Items used for connections and operations in this guide

- Audio pin cable (x1)
- OSD* video pin cable (x1)
- Optical cable (x1)
- Coaxial cable (x1)
- AC power supply cable (x1)
- IntelliBeam microphone (x1)
- Cardboard microphone stand (x1)
- Demonstration DVD (x1)
- *OSD: On-Screen Display

2 Connecting external components to this unit

Connecting external components such as a TV or DVD player to this unit.

Connect your TV or DVD player to this unit using appropriate cables as shown below. After all connections are complete, plug the power supply cable into the AC wall outlet. For further information on connecting other components, see pages 20 to 31 in the Owner's Manual.

Connection example 1

This connection example shows a way to connect external components such as a TV or DVD player to this unit by using the supplied cable. You can enjoy the multi-channel audio from the DVD player and the analog/digital audio from the TV. Use the video pin cable supplied with your DVD player to make a video connection between your DVD player and this unit.

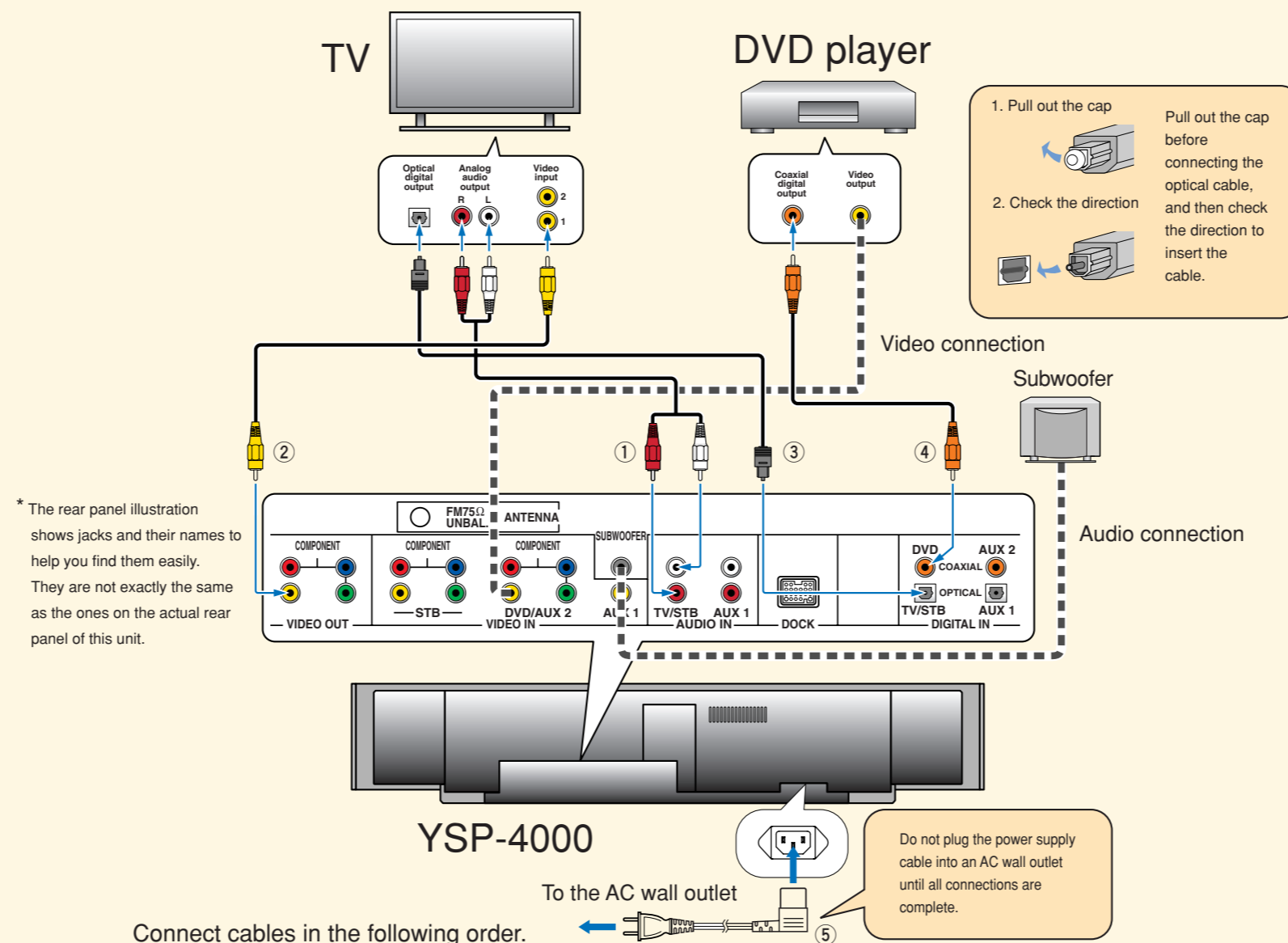

* The rear panel illustration shows jacks and their names to help you find them easily. They are not exactly the same as the ones on the actual rear panel of this unit.

Connect cables in the following order.

Supplied	
① Audio pin cable (Outputs TV analog audio sounds from this unit)	④ Digital audio pin cable (Outputs DVD digital audio sounds from this unit)
② OSD video pin cable (Displays the DVD analog video and the YSP-4000 menu screen on the TV)	⑤ AC power supply cable (Connects this unit to the AC wall outlet)
③ Optical cable (Outputs TV digital audio sounds from this unit)	

Hint

Check whether the digital audio output of your TV and DVD player is turned on.

If you have connected external components, follow the steps on the backside to start the AUTO SETUP procedure.

Continued on the back

Connection example 2

This connection example shows a way to make the most of the capability of this unit. You can enjoy DVD audio and video with higher quality via the HDMI cable. In case your TV does not have a built-in digital satellite tuner, cable TV tuner, or digital airwave tuner, connect a digital satellite tuner, cable TV tuner, or digital airwave tuner via the HDMI cable. For details, see "Connections using HDMI cables" on page 22 in the Owner's Manual.

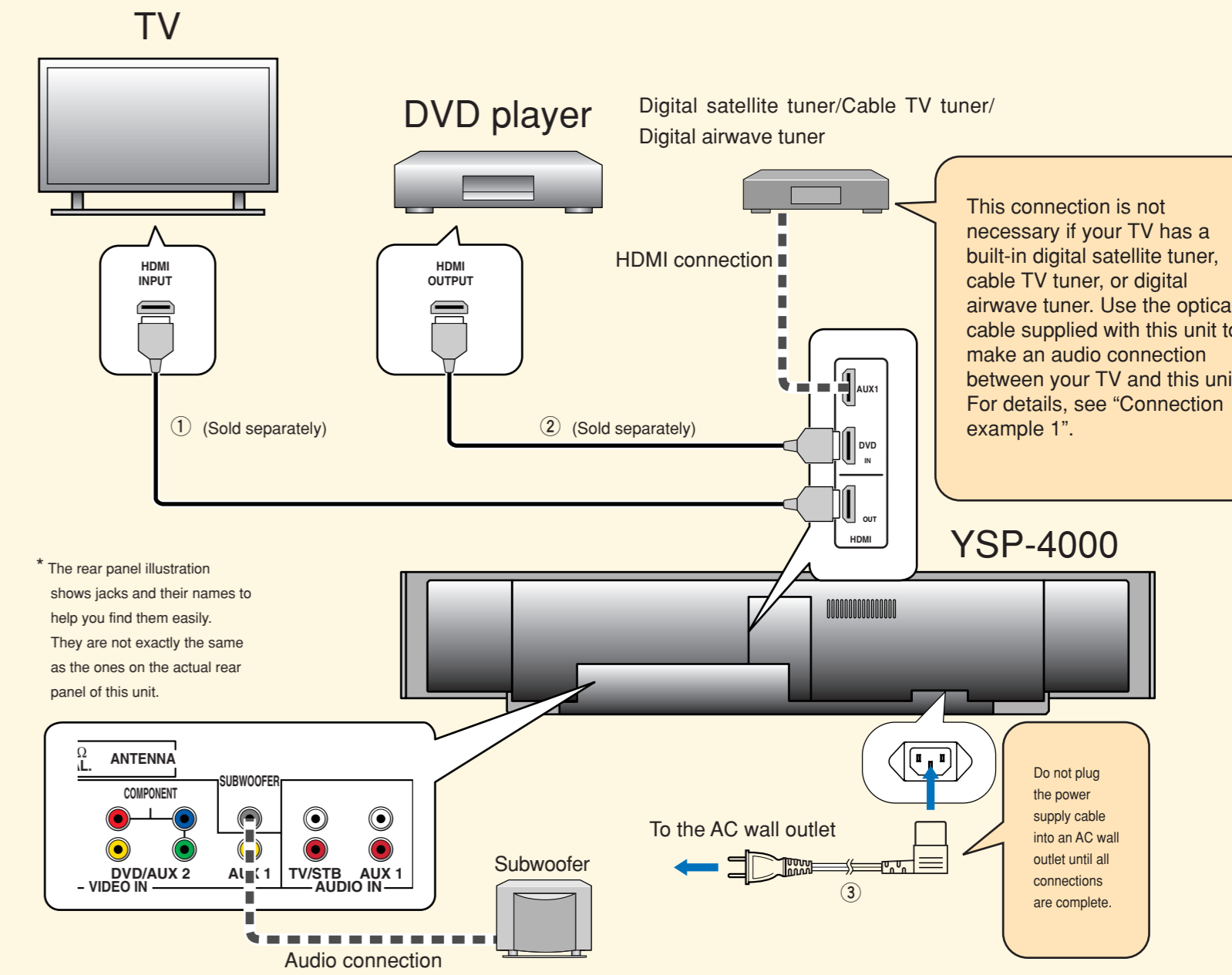

* The rear panel illustration shows jacks and their names to help you find them easily. They are not exactly the same as the ones on the actual rear panel of this unit.

Connect cables in the following order.

Supplied	Sold separately
③ AC power supply cable (Connects this unit to the AC wall outlet)	① HDMI cable (Displays the DVD digital video and the YSP-4000 menu screen on the TV)
	② HDMI cable (Inputs DVD digital audio/video signals to this unit)

Hint

If you connect this unit to an HDMI control-compatible TV (except some models) via HDMI, you can use the remote control supplied with your TV to turn on or off the power, select the audio output component, and adjust the volume level of this unit.

Note

Check whether the digital audio output of your TV and DVD player is turned on.

If you have connected external components, follow the steps on the backside to start the AUTO SETUP procedure.

Continued on the back

3 Carry out the AUTO SETUP (IntelliBeam)

Carry out the AUTO SETUP to adjust the settings that best match your listening environment

The IntelliBeam technology allows you to achieve sound adjustments that best match your listening environment. It is normal for loud test tones to be output during the AUTO SETUP procedure. Make sure that there are no children around in the listening room while the AUTO SETUP procedure is in progress.

1 Connect the supplied IntelliBeam microphone to the INTELLIBEAM MIC jack on the front panel.

You may want to use the supplied cardboard microphone stand for the AUTO SETUP. Assemble the stand and place the IntelliBeam microphone on top of it as shown below.

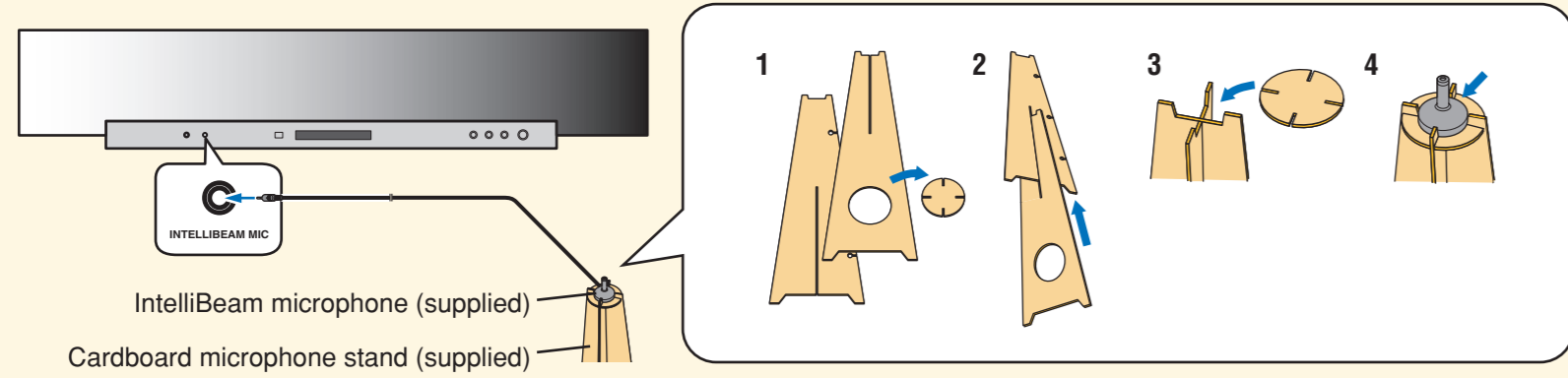

2 Set the IntelliBeam microphone at your normal listening position.

Use the supplied cardboard microphone stand or a tripod to place the IntelliBeam microphone at the same height as your ears would be when you are seated.

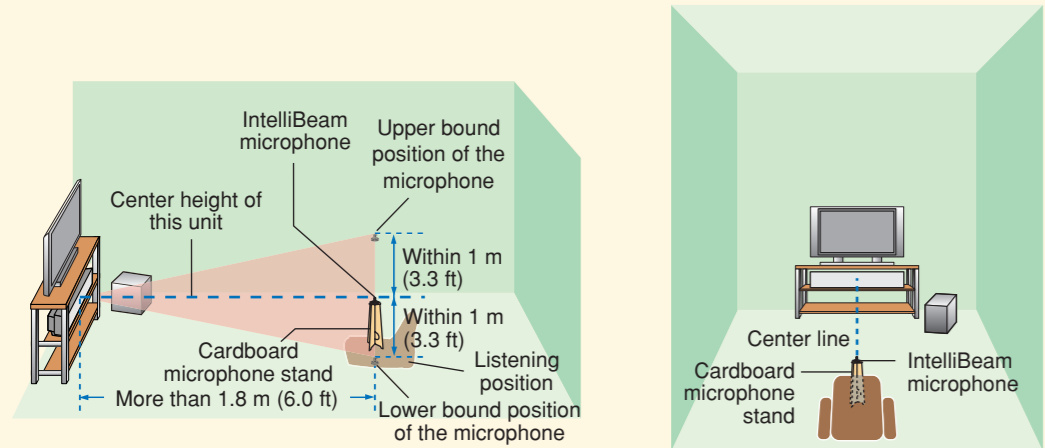

Place the IntelliBeam microphone on the extended center line of this unit and 1.8 m (6.0 ft) or more away from it. Also, make sure place the IntelliBeam microphone within 1 m (3.3 ft) upper or lower from the center height of this unit.

3 Press STANDBY/ON on the remote control.

The power of this unit turns on. Before operations, insert batteries into the remote control (see page 32 in the Owner's Manual). If necessary, adjust the volume level of this unit. If you have connected the subwoofer, set the volume and crossover/high cut frequency. Refer to the note on page 38 in the Owner's Manual.

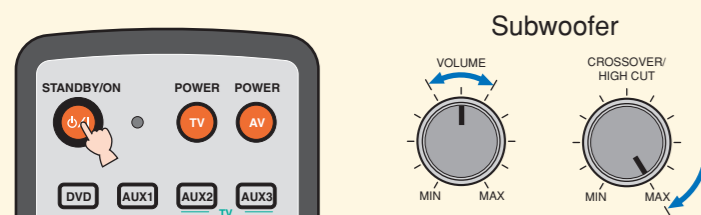

4 Turn on the power of your TV.

5 Select the appropriate video input on your TV.

If the OSD video pin cable is connected to the video input 1 on the TV as shown in the connection example, switch the video input to "1".

6 Set the operation mode selector to YSP.

This unit switches to the YSP operation mode.

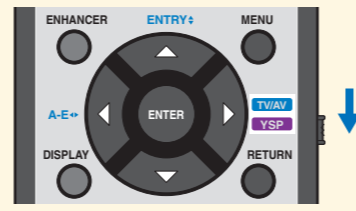

7 Press and hold AUTO SETUP for more than 2 seconds.

The menu screen appears on the TV. If the menu screen does not appear, check the OSD video pin cable (see the connection example on the front page).

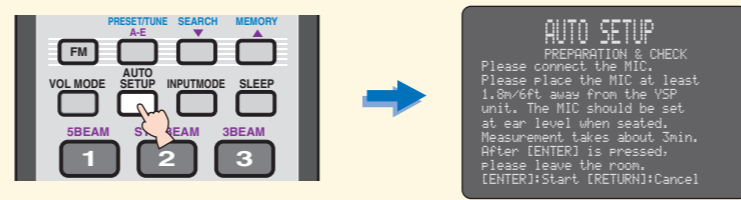

8 Check the following points.

About the IntelliBeam microphone

- Is the microphone placed on an imaginary center line drawn from this unit?
- Is the microphone placed within 1 m (3.3 ft) upper or lower from the center height of this unit?
- Is the microphone placed more than 1.8 m (6.0 ft) from the front of this unit?

About the room environment

- Is your listening room kept as quiet as possible?

9 Prepare to leave the room.

The best setting may not be done if you are in the room. Prepare to leave the room in 10 seconds after pressing ENTER in step 10.

Hint

- When leaving the room, bring this guide with you.
- Wait outside the room during the AUTO SETUP procedure.
- The AUTO SETUP procedure takes about 3 minutes.
- To cancel the AUTO SETUP procedure after it is started, press RETURN.

10 Press ENTER to start the AUTO SETUP procedure, and then leave the room within 10 seconds.

The following screen appears on the TV. Leave the room within 10 seconds before the AUTO SETUP procedure starts.

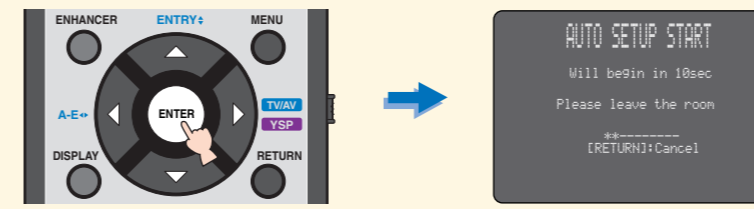

The setup screen automatically changes during the AUTO SETUP procedure.

When the AUTO SETUP procedure is completed, the following screen appears on the TV.

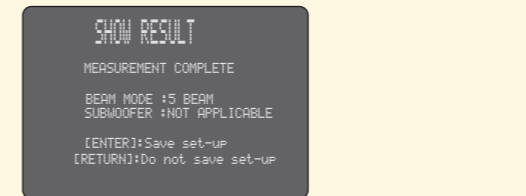

If "ENVIRONMENT CHECK (FAILED)" is displayed, see page 42 in the Owner's Manual and then run the procedure again.

Hint

- The result may differ depending on the environment.
- If any error occurs, the corresponding error message appears on the screen. In this case, see "Error messages for AUTO SETUP" on page 43 in the Owner's Manual and then follow the instructions. To start the AUTO SETUP procedure once again, press RETURN.

11 Press ENTER.

The following screen appears on the TV for 2 seconds and then the menu screen disappears from the TV.

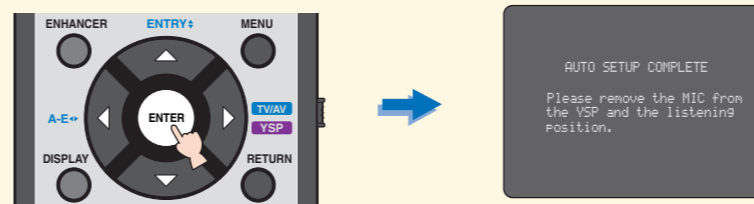

12 Disconnect the IntelliBeam microphone.

The AUTO SETUP has completed. Keep the IntelliBeam microphone in a safe place. The settings are automatically saved in the system memory.

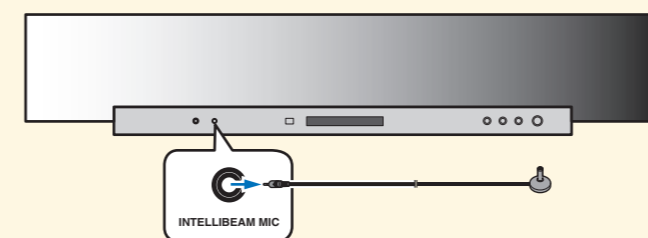

4 Enjoying surround sound

Enjoy TV or DVD digital audio in surround sound.

For instructions on how to operate or set your TV or DVD player, refer to the owner's manual supplied with each component.

Enjoying DVDs in surround sound

1 Select the DVD video input on your TV.

2 Set the operation mode selector to YSP.

This unit switches to the YSP operation mode.

3 1) Press DVD on the remote control of this unit.

This unit switches to the DVD playback mode.

2) Play back the supplied demonstration DVD on the DVD player.

4 Check the digital signal being output at this unit.

The input channel indicators (see page 8 in the Owner's Manual) are lit in the front panel display, and they switch according to the channel composition of the corresponding input source. If the sound is output from your TV speakers, mute the volume on your TV. For details about digital audio input signals, see page 58 in the Owner's Manual.

5 Press VOLUME +/- on the remote control to adjust the volume level of this unit.

6 Press one of the beam mode buttons on the remote control to select the desired beam mode.

Select one of the six beam modes that best matches the current input source of this unit. For further information on the beam modes, see page 56 in the Owner's Manual.

To fine-tune the listening environment parameters manually or make advanced settings for speaker positions, sound beams, etc., see "MANUAL SETUP" on page 76 in the Owner's Manual.

Enjoying TV in surround sound

1 Select the TV channel using the remote control supplied with your TV.

2 Set the operation mode selector to YSP.

This unit switches to the YSP operation mode.

3 Press TV on the remote control of this unit.

This unit switches to the TV playback mode.

Input channel indicators

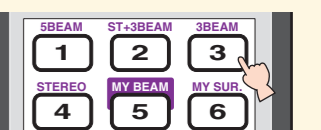
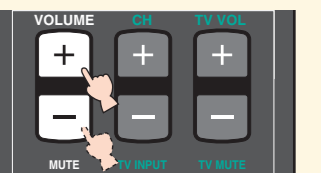
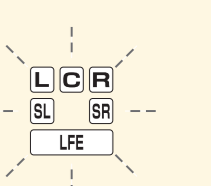

YAMAHA

YSP-4000

Guide de référence rapide

Ce guide de référence rapide explique comment procéder pour raccorder un téléviseur et un lecteur de DVD à cet appareil et obtenir rapidement, de la manière la plus simple, des effets ambiophoniques. Pour de plus amples informations à ce sujet, reportez-vous au mode d'emploi.

1 Installation de l'appareil

Déterminez l'emplacement de cet appareil.

Installez l'appareil à un endroit où des meubles ou d'autres objets ne risquent pas de faire obstacle aux faisceaux sonores émis. Sinon, vous n'obtiendrez pas les effets d'ambiance souhaités. Vous pouvez installer cet appareil parallèlement à un mur ou dans un angle de la pièce.

Installez cet appareil au centre du mur dans le sens de la longueur.

■ Un objet, par exemple un meuble

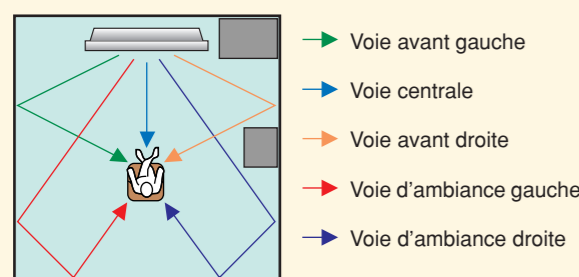

Installez cet appareil dans un angle du mur à 40° à 50° des murs adjacents.

■ Un objet, par exemple un meuble

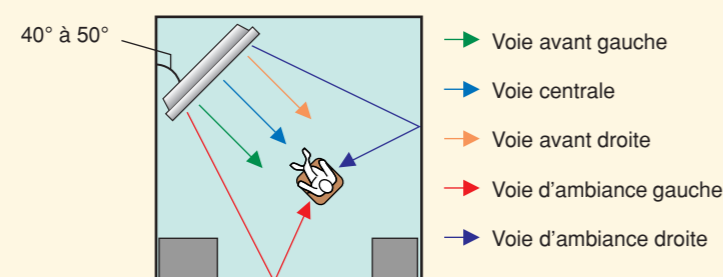

Installez cet appareil dans un meuble, etc.

Selon la situation, les raccordements aux composants pourront être effectués avant l'installation de cet appareil (voir "2 Raccordement de composants à cet appareil"). Il est conseillé de placer et de disposer provisoirement tous les appareils de manière à voir ce qu'il convient de faire en premier. Si vous installez cet ble, etc. utilisez les attaches fournies pour l'empêcher de tomber. Pour de plus amples informations sur l'installation, reportez-vous à la page 17 du mode d'emploi.

L'installation dans un meuble est expliquée dans l'exemple suivant. Pour éviter que l'appareil ou le sol ne soit rayé, nous vous conseillons de poser un morceau de tissu sur le sol à l'étape 2.

- 1 Posez cet appareil devant le meuble.
- 2 Retournez cet appareil et raccordez-le au téléviseur et au lecteur de DVD.
- 3 Installez l'appareil dans le meuble.
- 4 L'installation est terminée.



Conseil

- Pour bénéficier d'un meilleur effet ambiophonique, posez l'appareil sur l'étagère supérieure du meuble de manière à ce qu'il soit le plus loin possible du sol.
- Vous pouvez aussi utiliser le support mural métallique proposé en option (vendu séparément) pour un montage mural. Pour de plus amples informations à ce sujet, reportez-vous à la notice fournie avec le support mural métallique.

Remarque

Attention de ne pas rayer l'appareil ou le meuble.

Articles utilisés pour les raccordements et les opérations

- Câble audio à fiches cinch (x1)
- Câble vidéo à fiches cinch pour affichage des informations OSD* (x1)
- Câble à fibres optiques (x1)
- Câble audionumérique à fiches cinch (x1)
- Câble d'alimentation (x1)
- Microphone IntelliBeam (x1)
- Support de microphone plat (x1)
- DVD de démonstration (x1)
- *OSD: Affichage des menus sur l'écran de télévision

2 Raccordement de composants à cet appareil

Raccordement de composants, tel qu'un téléviseur ou un lecteur de DVD à cet appareil.

Raccordez votre téléviseur ou lecteur de DVD à cet appareil en utilisant les câbles appropriés, comme indiqué ci-dessous. Lorsque tous les appareils sont raccordés, branchez le câble d'alimentation sur une prise secteur. Pour de plus amples informations sur le raccordement d'autres composants, reportez-vous aux pages 20 à 31 du mode d'emploi.

Exemple de raccordement 1

Cet exemple montre comment raccorder des composants, tels qu'un téléviseur ou un lecteur de DVD à cet appareil à l'aide du câble fourni. Vous pourrez profiter du son multivoies du lecteur de DVD et du son analogique ou numérique du téléviseur. Utilisez le câble cinch vidéo fourni avec votre lecteur de DVD pour établir une liaison vidéo entre votre lecteur de DVD et cet appareil.

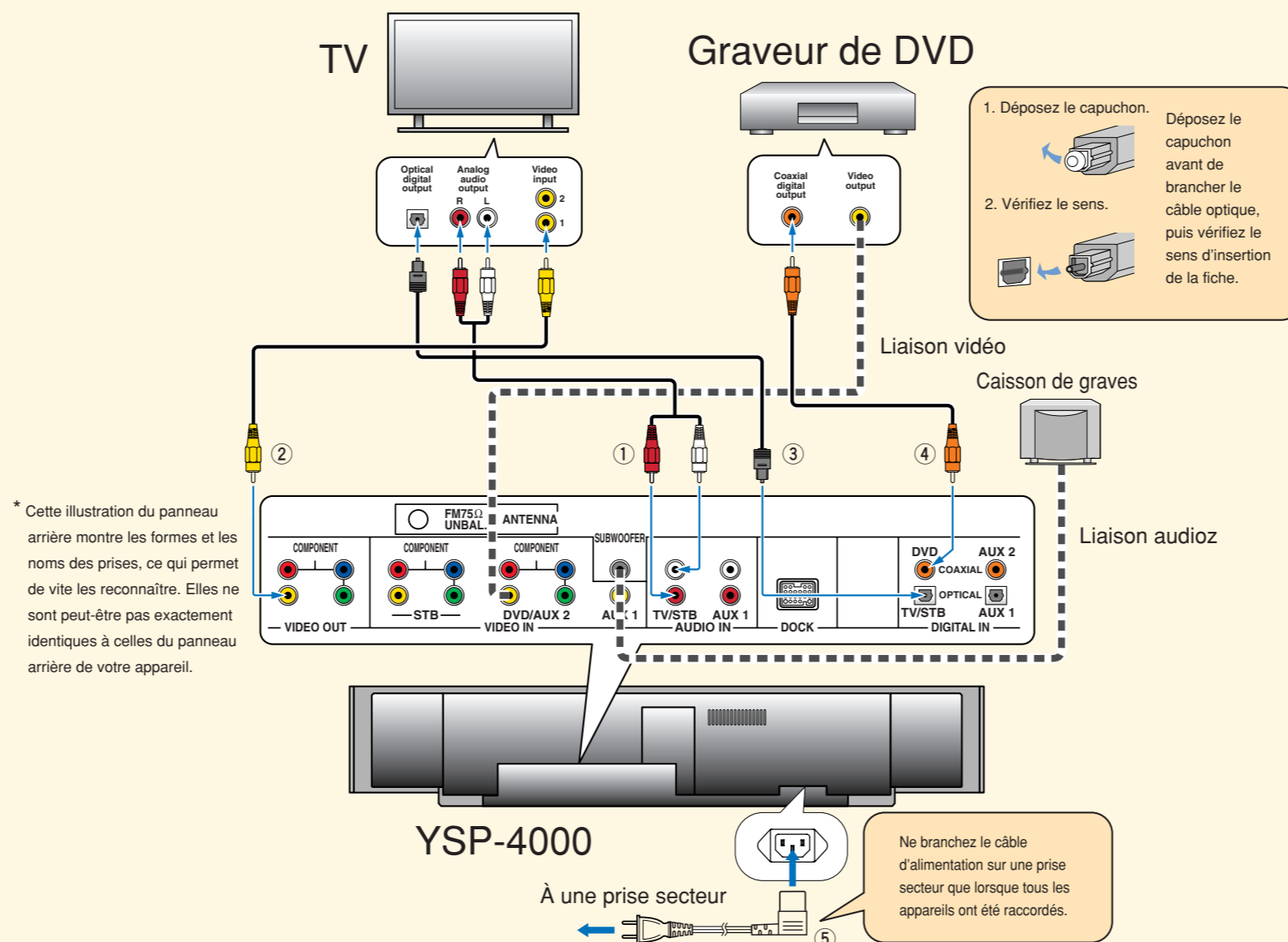

* Cette illustration du panneau arrière montre les formes et les noms des prises, ce qui permet de vite les reconnaître. Elles ne sont peut-être pas exactement identiques à celles du panneau arrière de votre appareil.

Raccordez les câbles dans l'ordre suivant.

Fourni

- 1 Câble audio à fiches cinch (Transmet les signaux audio analogiques du téléviseur via cet appareil)
- 2 Câble vidéo à fiches cinch pour affichage des informations OSD (Affiche la page du signal vidéo analogique du DVD et du menu du YSP-4000 sur le téléviseur)
- 3 Câble à fibres optiques (Transmet les signaux audio numériques du téléviseur via cet appareil)
- 4 Câble audionumérique à fiches cinch (Transmet les signaux audio numériques du lecteur de DVD via cet appareil)
- 5 Câble d'alimentation (Relie cet appareil à la prise secteur)

Remarque

Attention de ne pas rayer l'appareil ou le meuble. Vérifiez si la sortie audio numérique de votre téléviseur et de votre lecteur de DVD est en service.

Si vous avez raccordé des composants, suivez les étapes au verso pour effectuer la procédure AUTO SETUP.

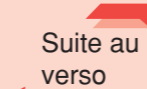

Exemple de raccordement 2

Cet exemple montre comment tirer le meilleur parti de cet appareil. En utilisant un câble HDMI vous profiterez d'un meilleur son et d'une meilleure image lorsque vous regardez vos DVD. Si votre téléviseur ne possède pas de tuner satellite numérique, de tuner de télévision câblée ni de tuner hertzien numérique, raccordez un tuner satellite numérique, un tuner de télévision câblée ou un tuner hertzien numérique à l'aide du câble HDMI. Pour de plus amples informations à ce sujet, reportez-vous à "Raccordement avec des câbles HDMI" à la page 22 du mode d'emploi.

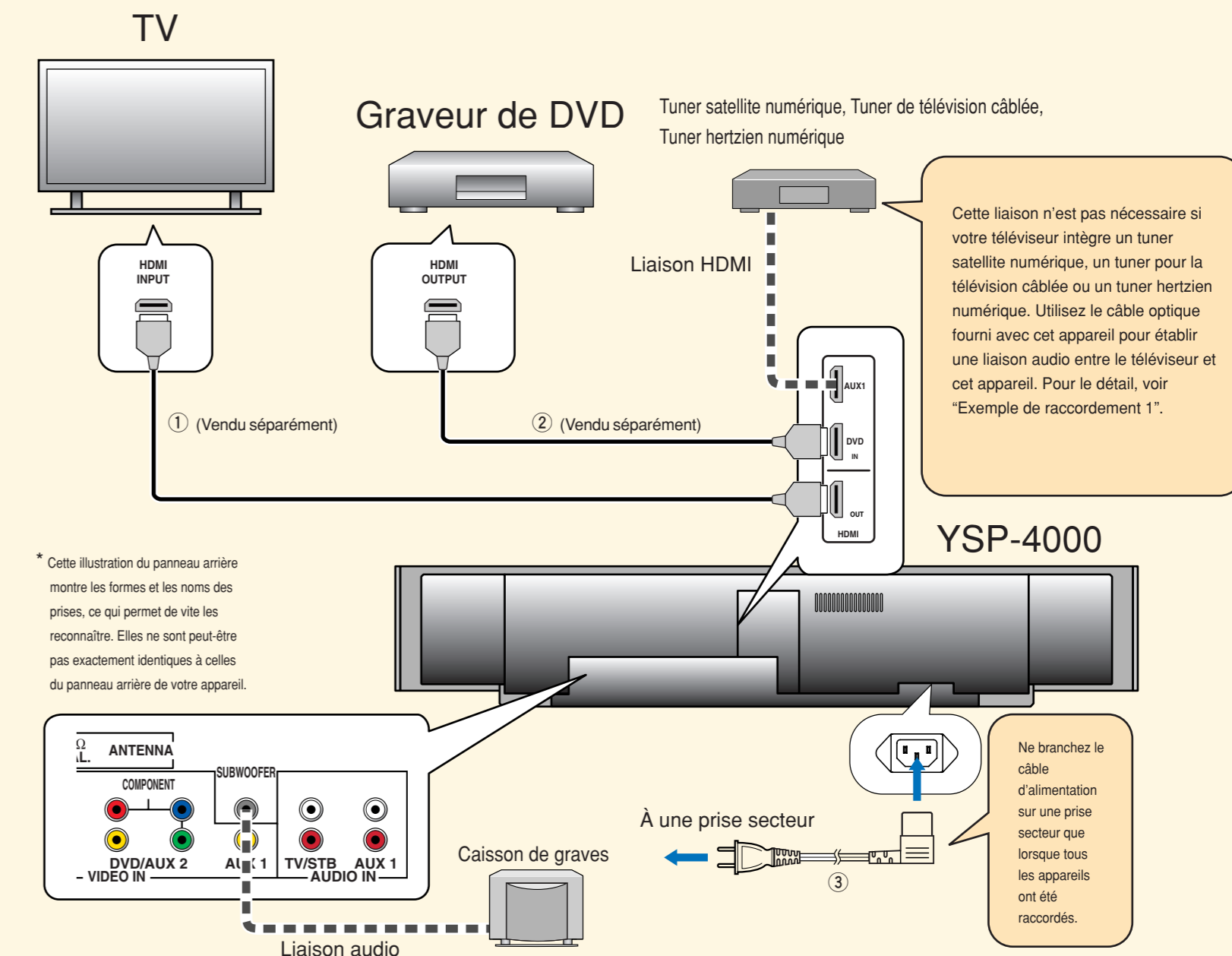

* Cette illustration du panneau arrière montre les formes et les noms des prises, ce qui permet de vite les reconnaître. Elles ne sont peut-être pas exactement identiques à celles du panneau arrière de votre appareil.

Raccordez les câbles dans l'ordre suivant.

Fourni

- 3 Câble d'alimentation (Relie cet appareil à la prise secteur)

Vendu séparément

- 1 Câble HDMI (Affiche la page du signal vidéo numérique du DVD et du menu du YSP-4000 du menu du YSP-4000 sur le téléviseur)
- 2 Câble HDMI (Transmet les signaux audio/vidéo numériques du DVD à cet appareil)

Conseil

Si vous raccordez cet appareil à un téléviseur à commande HDMI (sauf certains modèles) par la prise HDMI, vous pourrez utiliser le boîtier de télécommande fourni avec votre téléviseur pour mettre sous ou hors tension cet appareil, sélectionner le composant fournissant le signal audio et régler le volume de cet appareil.

Remarque

Vérifiez si la sortie audio numérique de votre téléviseur et de votre lecteur de DVD est en service.

Si vous avez raccordé des composants, suivez les étapes au verso pour effectuer la procédure AUTO SETUP.

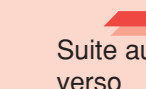

3 Exécution de AUTO SETUP (IntelliBeam)

Exécutez AUTO SETUP pour obtenir les réglages les mieux adaptés à votre environnement.

La technologie IntelliBeam permet d'obtenir les réglages les mieux adaptés à votre environnement. **Pendant la procédure AUTO SETUP, il est normal d'entendre des signaux d'essai puissants.** Ne laissez pas d'enfants dans la pièce pendant l'exécution de AUTO SETUP.

1 Raccordez le microphone IntelliBeam fourni à la prise INTELLIBEAM MIC sur la face avant.

Vous pouvez utiliser le support de microphone en carton fourni lors de la procédure AUTO SETUP. Assemblez le support et posez le microphone IntelliBeam dessus, comme indiqué ci-dessous.

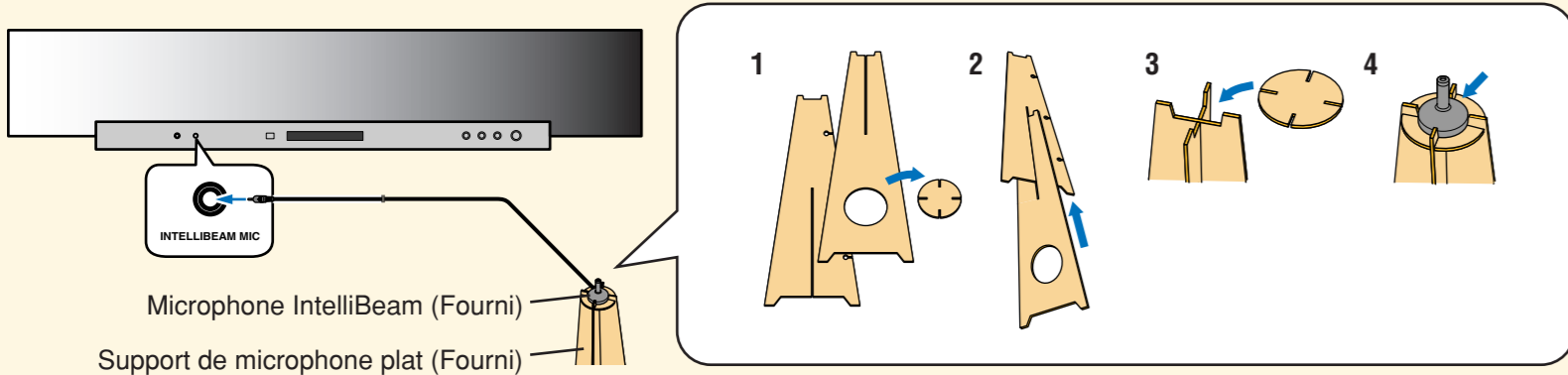

2 Posez le microphone IntelliBeam à votre position d'écoute habituelle.

Utilisez le support de microphone en carton fourni ou un trépied pour **placer le microphone IntelliBeam à la hauteur de vos oreilles lorsque vous êtes assis.**

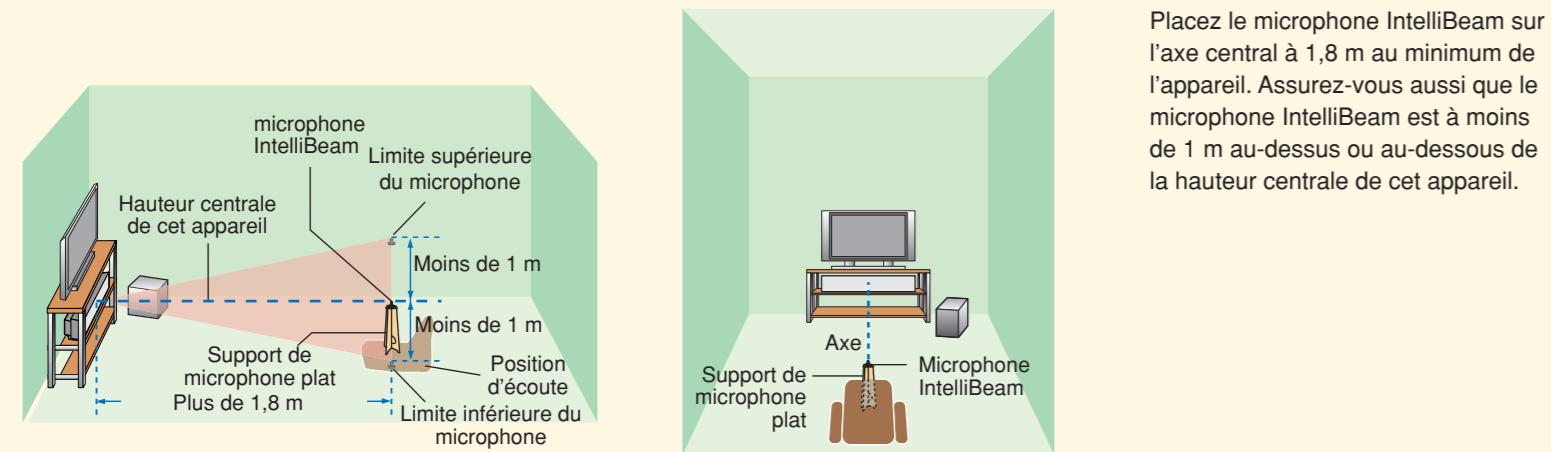

3 Appuyez sur STANDBY/ON sur le boîtier de télécommande.

L'appareil se met sous tension. N'oubliez de mettre auparavant des piles dans le boîtier de télécommande (voir page 32 du mode d'emploi). Si nécessaire, réglez le niveau de sortie de cet appareil. Si vous avez raccordé le caisson de graves, réglez le volume et la fréquence de coupure des hautes fréquences. Reportez-vous à la remarque à la page 38 du mode d'emploi.

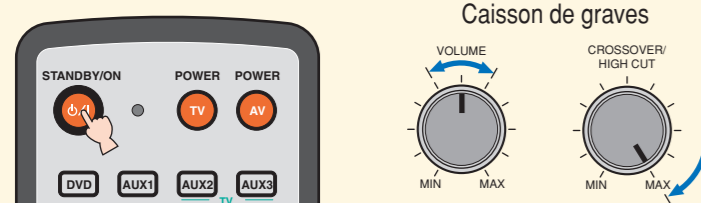

4 Mettez le téléviseur sous tension.

5 Sélectionnez l'entrée vidéo appropriée sur votre téléviseur.

Si le câble cinch vidéo OSD est raccordé à l'entrée vidéo 1 du téléviseur, comme indiqué dans l'exemple de raccordement, réglez l'entrée vidéo sur "1".

6 Réglez le sélecteur de mode de fonctionnement sur YSP.

L'appareil se met en mode de fonctionnement YSP.

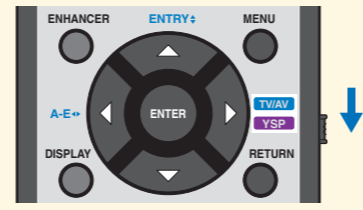

7 Appuyez sur AUTO SETUP et maintenez la pression plus de 2 secondes.

Le menu apparaît sur l'écran de télévision. S'il n'apparaît pas, vérifiez le câble cinch vidéo OSD (voir l'exemple de raccordement sur le recto).

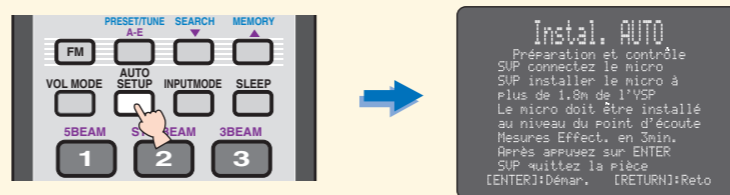

Conseil

Vous pouvez sélectionner la langue indiquée dans les informations OSD en procédant de la façon suivante. Réglez le sélecteur de mode de fonctionnement sur YSP. → Appuyez sur MENU. → Appuyez sur Δ / ∇ pour sélectionner LANGUAGE SETUP. → Appuyez sur ENTER. → Appuyez sur Δ / ∇ pour sélectionner la langue. → Appuyez sur ENTER.

8 Vérifiez les points suivants.

En ce qui concerne le microphone IntelliBeam

- Est-ce que le microphone est placé dans l'axe de cet appareil?
- Est-ce que le microphone est à moins de 1 m au-dessus ou au-dessous de la hauteur centrale de cet appareil?
- Est-ce que le microphone est à plus de 1,8 m de l'avant de cet appareil?

En ce qui concerne l'environnement de la pièce

- Est-ce que la pièce est la plus silencieuse possible?

9 Préparez-vous à quitter la pièce.

Vous n'obtiendrez peut-être pas le meilleur réglage possible si vous restez dans la pièce. **Préparez-vous à quitter la pièce dans les 10 secondes après avoir appuyé sur ENTER à l'étape 10.**

Conseil

- Lorsque vous quittez la pièce, emportez le guide avec vous.
- Attendez à l'extérieur de la pièce pendant toute la durée de la procédure AUTO SETUP.
- La procédure AUTO SETUP dure 3 minutes environ.
- Pour annuler la procédure AUTO SETUP en cours d'exécution, appuyez sur RETURN.

10 Appuyez sur ENTER pour lancer la procédure AUTO SETUP, puis quittez la pièce dans les 10 secondes.

L'écran suivant apparaît sur le téléviseur. Quittez la pièce dans les 10 secondes, avant que la procédure AUTO SETUP démarre.

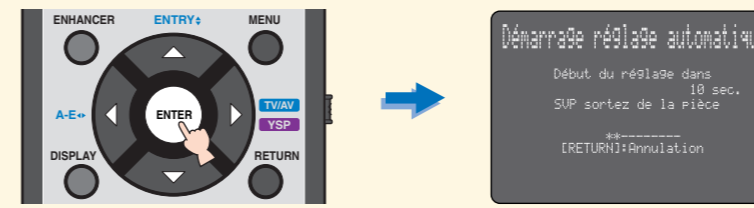

L'écran de configuration change automatiquement pendant toute la procédure AUTO SETUP.

Lorsque la procédure AUTO SETUP est terminée, l'écran suivant apparaît sur l'écran de télévision.

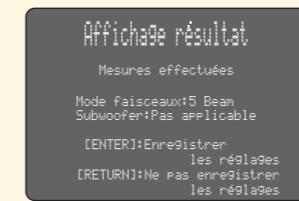

Si "ENVIRONMENT CHECK (FAILED)" apparaît, reportez-vous à la page 42 du mode d'emploi et effectuez une nouvelle fois la procédure.

Conseil

- Le résultat peut être différent selon l'environnement.
- En cas d'erreur, le message d'erreur correspondant apparaît sur l'écran. Dans ce cas, reportez-vous à "Message d'erreur pour AUTO SETUP" à la page 43 du mode d'emploi et suivez les instructions. Pour relancer la procédure AUTO SETUP, appuyez sur RETURN.

11 Appuyez sur ENTER.

L'écran suivant apparaît sur le téléviseur pendant 2 secondes, puis il disparaît.

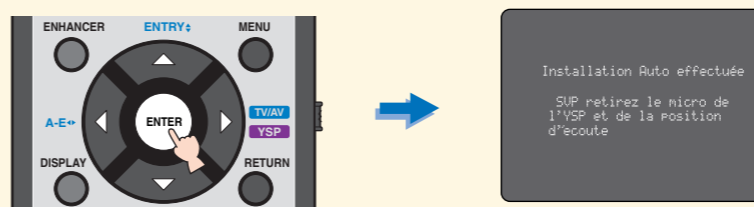

12 Débranchez le microphone IntelliBeam.

La procédure AUTO SETUP est terminée. Rangez le microphone IntelliBeam en lieu sûr. Les réglages sont automatiquement sauvegardés dans la mémoire du système.

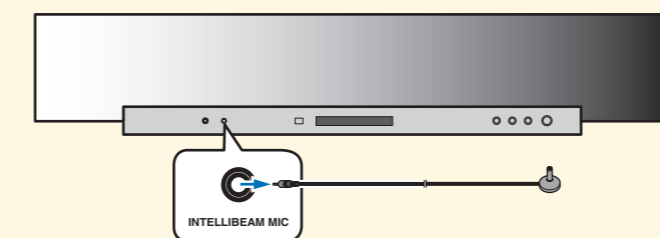

4 Écoute du son ambiophonique

Écoutez le son numérique de la télévision ou de vos DVD en ambiophonie.

Pour le détail sur le fonctionnement ou le réglage du téléviseur ou du lecteur de DVD, reportez-vous à leur manuel respectif.

Regarder des DVD en ambiophonie

1 Sélectionnez l'entrée vidéo du DVD sur votre téléviseur.

2 Réglez le sélecteur de mode de fonctionnement sur YSP.

L'appareil se met en mode de fonctionnement YSP.



3 1) Appuyez sur DVD du boîtier de télécommande de cet appareil.

L'appareil se met en mode de lecture de DVD.



2) Reproduisez le DVD de démonstration fourni sur le lecteur de DVD.

Regarder la télévision en ambiophonie

1 Sélectionnez la chaîne de télévision avec le boîtier de télécommande fourni avec votre téléviseur.

2 Réglez le sélecteur de mode de fonctionnement sur YSP.

L'appareil se met en mode de fonctionnement YSP.

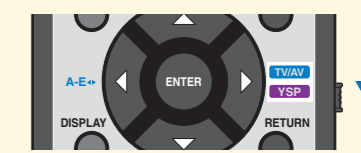

3 Appuyez sur TV sur le boîtier de télécommande de cet appareil.

L'appareil se met en mode Télévision.

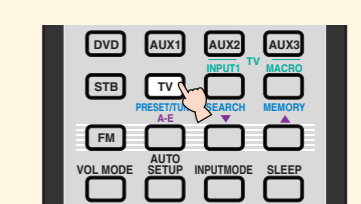

4 Vérifiez le signal numérique fourni par cet appareil.

Les témoins des voies d'entrée (voir page 8 du mode d'emploi) sont éclairés sur l'afficheur de la face avant et ils changent selon les voies entrant dans la composition du signal. **Si le son est fourni par les enceintes de votre téléviseur, coupez le son sur votre téléviseur.** Pour de plus amples informations sur les signaux d'entrée audio numérique, reportez-vous à la page 58 du mode d'emploi.

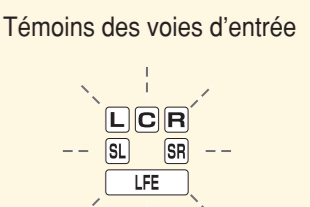

5 Appuyez sur VOLUME +/- du boîtier de télécommande pour régler le niveau de sortie de cet appareil.

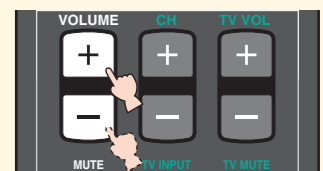

6 Appuyez sur une des touches du mode de faisceaux sur le boîtier de télécommande pour sélectionner le mode de faisceaux souhaité.

Sélectionnez le mode de faisceaux le mieux adapté à la source actuellement sélectionnée parmi les six modes proposés. Pour de plus amples informations sur les modes de faisceaux, reportez-vous à la page 56 de mode d'emploi.

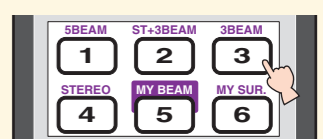

Pour régler plus finement les paramètres de l'environnement d'écoute ou pour faire des réglages encore plus sophistiqués pour les positions des enceintes, les faisceaux sonores, etc. reportez-vous à "MANUAL SETUP" (Configuration manuelle) à la page 76 du mode d'emploi.

YAMAHA

YSP-4000

GUIDA RAPIDA DI RIFERIMENTO

Elementi usati per i collegamenti e le varie operazioni

- Cavo audio a spinotti (x1)
- Cavo video a spinotto OSD* (x1)
- Cavo a fibre ottiche (x1)
- Cavo digitale audio a spinotti (x1)
- Cavo di alimentazione (x1)
- Microfono IntelliBeam (x1)
- Supporto del microfono in cartone (x1)
- DVD Dimostrativo (x1)
- *OSD: Visualizzazione di messaggi sullo schermo

Questa guida rapida di riferimento spiega come collegare un televisore ed un lettore DVD a quest'unità ed ottenere effetti sonori di circondamento in modo rapido e semplice. Per maggiori dettagli in proposito, consultare il manuale dell'utente.

1 Installazione di quest'unità

Decidere la posizione di installazione di quest'unità.

Installare quest'unità dove non vi siano ostacoli, ad esempio mobili, che possano bloccare i raggi sonori. Altrimenti, gli effetti surround desiderati possono non venire raggiunti. Potete installare quest'unità parallela ad un muro o in un angolo.

Installare quest'unità nel centro esatto del muro misurando dai suoi angoli sinistro e destro.

Un oggetto, ad esempio un mobile.

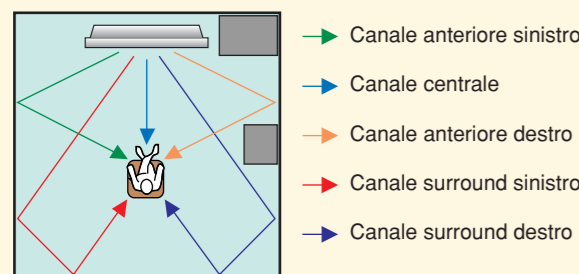

- Canale anteriore sinistro
- Canale centrale
- Canale anteriore destro
- Canale surround sinistro
- Canale surround destro

Installare quest'unità in un angolo a 40° o 50° dalle pareti adiacenti.

Un oggetto, ad esempio un mobile.

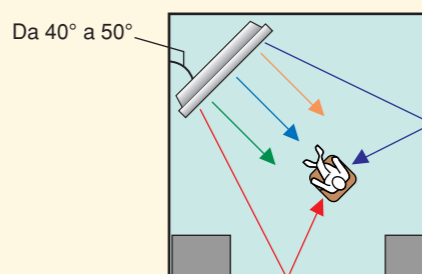

- Canale anteriore sinistro
- Canale centrale
- Canale anteriore destro
- Canale surround sinistro
- Canale surround destro

Installare quest'unità usando un rack o altro oggetto simile.

In certi ambienti di installazione i collegamenti fra i componenti (vedere "2. Collegamento di componenti esterni a quest'unità") possono venire fatti prima di installare quest'unità. **Raccomandiamo di porre temporaneamente nella loro posizione definitiva i componenti in modo da poter vedere quale procedura deve venire per prima.** Installare quest'unità in cima ad un rack o altro oggetto simile facendo uso degli elementi di serraggio in dotazione per evitare che possa cadere accidentalmente. Per ulteriori informazioni sull'installazione del sistema, consultare pagina 17 del manuale dell'utente.

Di seguito diamo un esempio di installazione di quest'unità in un rack. Per evitare che quest'unità o il pavimento possano graffiarsi, raccomandiamo di porre un pannello sul pavimento nella fase 2.

- 1 Posare quest'unità sul pavimento.
- 2 Rovesciare quest'unità e collegarla al televisore ed al lettore DVD.
- 3 Installare quest'unità nel suo rack.
- 4 L'installazione è completa.



Suggerimento

- Per poter ottenere effetti surround migliori, installare quest'unità nel ripiano superiore del rack in modo da tenerla lontana dal pavimento.
- Quest'unità è anche installabile su di un muro grazie alla staffa opzionale in metallo per installazione a muro (disponibile separatamente). Per dettagli sulla sua installazione, consultare le istruzioni accluse alla staffa in metallo per l'installazione a muro.

Nota

Fare attenzione a non graffiare quest'unità o il suo rack.

2 Collegamento di componenti esterni a quest'unità

Collegamento a quest'unità di componenti come un televisore o lettore DVD.

Collegare il proprio televisore o lettore di DVD usando cavi appropriati nel modo visto nella figura che segue. **Terminati i collegamenti, collegare il cavo di alimentazione ad una presa di corrente alternata di casa.** Per maggiori informazioni sul collegamento di componenti esterni, vedere le pagine dalla 20 alla 31 del manuale dell'utente.

Esempio di collegamento 1

Questo esempio di collegamento mostra un modo di collegare componenti esterni, ad esempio televisori o lettori DVD, a quest'unità servendosi del cavo in dotazione. **Potrete ottenere dal lettore DVD audio multicanale ed audio analogico o digitale dal televisore.** Usare il cavo video a spinotti in dotazione al lettore DVD per fare un collegamento video fra il lettore DVD e quest'unità.

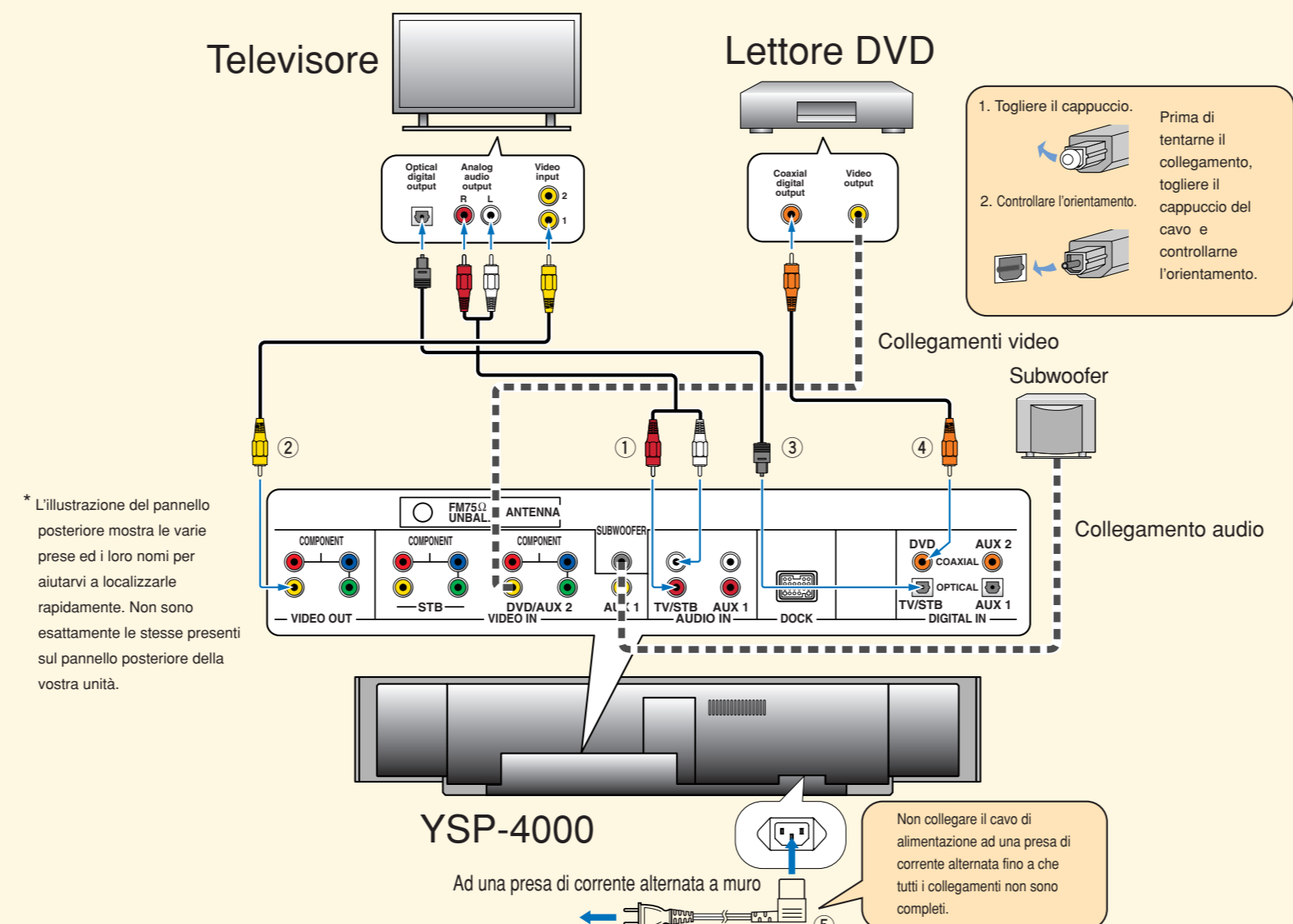

* L'illustrazione del pannello posteriore mostra le varie prese ed i loro nomi per aiutarvi a localizzarle rapidamente. Non sono esattamente le stesse presenti sul pannello posteriore della vostra unità.

Collegare i cavi nel seguente ordine.

In dotazione

- 1 Cavo audio a spinotti (emette segnali audio analogici TV attraverso quest'unità)
- 2 Cavo video a spinotto OSD (fa comparire il video analogico del DVD e la schermata del menu dell'YSP-4000 sullo schermo del televisore)
- 3 Cavo a fibre ottiche (emette segnali audio digitali TV attraverso quest'unità)
- 4 Cavo digitale audio a spinotti (emette segnali audio digitali DVD attraverso quest'unità)
- 5 Cavo di alimentazione (permette di collegare quest'unità ad una presa di corrente alternata)

Nota

Controllare se le uscite digitali audio del proprio televisore e lettore DVD sono attivate.

Se si sono collegati componenti esterni, seguire le istruzioni sul retro di questa Guida per iniziare la procedura di AUTO SETUP.

Continua sul retro

Esempio di collegamento 2

Questo esempio di collegamento mostra un modo di ottenere il massimo da quest'unità. **Si potranno ottenere audio e video da DVD di qualità superiore attraverso un cavo HDMI.** Nel caso il proprio televisore non possieda un sintonizzatore satellitare digitale, per televisione via cavo o airwave digitale proprio, collegare un sintonizzatore satellitare digitale, per televisione via cavo o airwave digitale al sistema via cavo HDMI. Per dettagli, consultare la sezione "Collegamenti con cavi HDMI" a pagina 22 del manuale dell'utente.

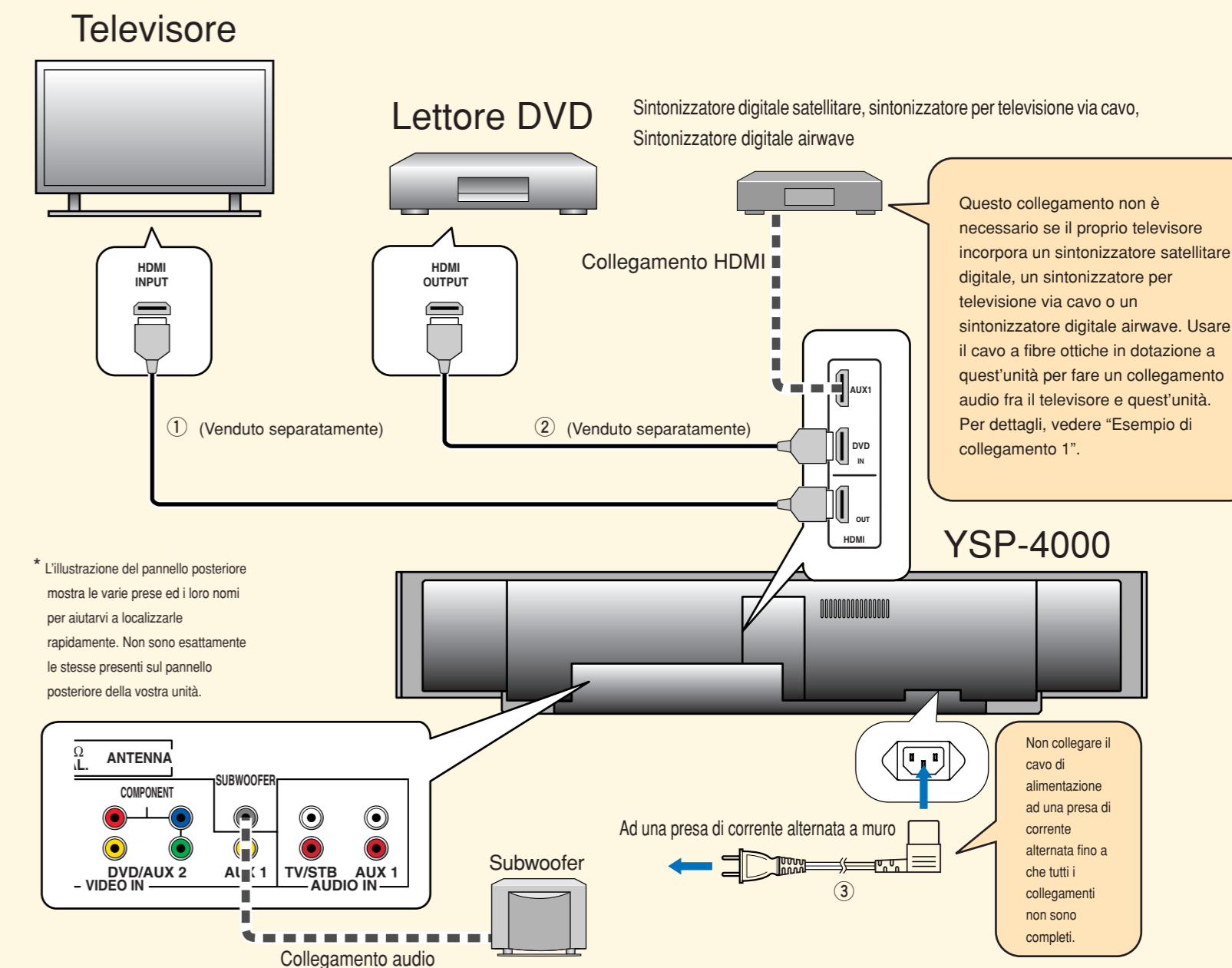

* L'illustrazione del pannello posteriore mostra le varie prese ed i loro nomi per aiutarvi a localizzarle rapidamente. Non sono esattamente le stesse presenti sul pannello posteriore della vostra unità.

Collegare i cavi nel seguente ordine.

In dotazione

- 3 Cavi di alimentazione (permette di collegare quest'unità ad una presa di corrente alternata)

Venduto separatamente

- 1 Cavo HDMI (fa comparire il video digitale del DVD e la schermata del menu dell'YSP-4000 sullo schermo del televisore)
- 2 Cavo HDMI (riceve il segnale audio/video digitale del DVD per quest'unità)

Suggerimento

Se si collega quest'unità ad un televisore HDMI Control compatibile (salvo alcuni modelli) via cavo HDMI, il telecomando del televisore può accendere o spegnere, scegliere un componente audio di uscita e regolare il volume attraverso quest'unità.

Nota

Controllare se le uscite digitali audio del proprio televisore e lettore DVD sono attivate.

Se si sono collegati componenti esterni, seguire le istruzioni sul retro di questa Guida per iniziare la procedura di AUTO SETUP.

Continua sul retro

3 Esecuzione dell'impostazione automatica AUTO SETUP (IntelliBeam)

Eeguire l'impostazione automatica AUTO SETUP in modo da ottenere le impostazioni più adatte al proprio ambiente di ascolto.

La tecnologia IntelliBeam permette di regolare l'audio automaticamente nel modo più adatto alla propria stanza di ascolto. È normale che nel corso della procedura AUTO SETUP vengano emessi forti segnali di prova. Controllare che mentre l'operazione AUTO SETUP è in corso nella stanza di ascolto non siano presenti bambini.

1 Collegare il microfono IntelliBeam in dotazione alla presa INTELLIBEAM MIC del pannello anteriore.

Nel corso dell'operazione AUTO SETUP può essere utile fare uso del supporto del microfono in cartone in dotazione. Montare il supporto e posare su di esso il microfono IntelliBeam nel modo visto nella figura che segue.

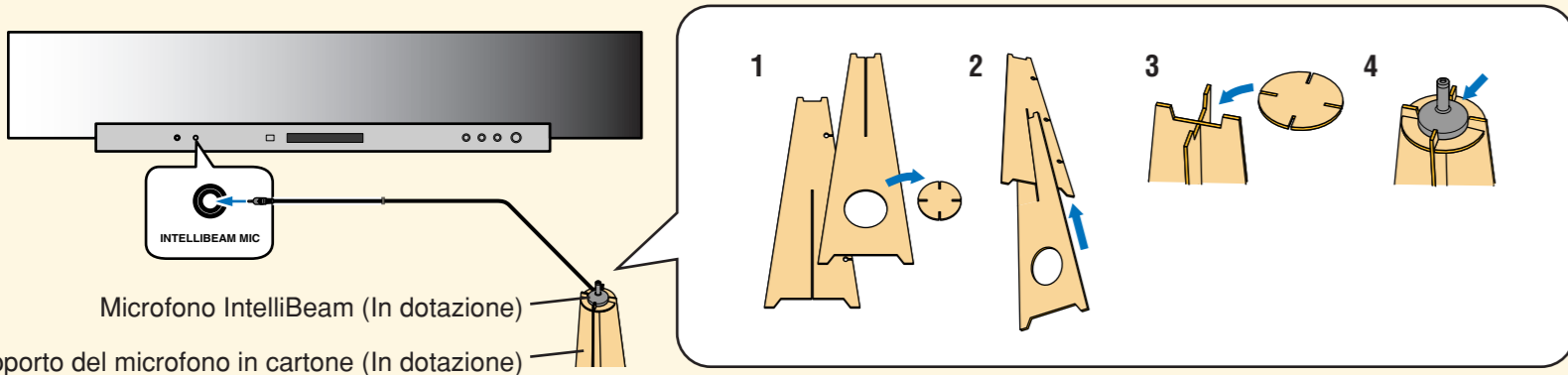

2 Mettere il microfono IntelliBeam nella propria posizione di ascolto normale.

Usare il supporto del microfono in cartone in dotazione o un treppiedi ed installare il microfono IntelliBeam alla stessa altezza dei vostri orecchi in posizione seduta.

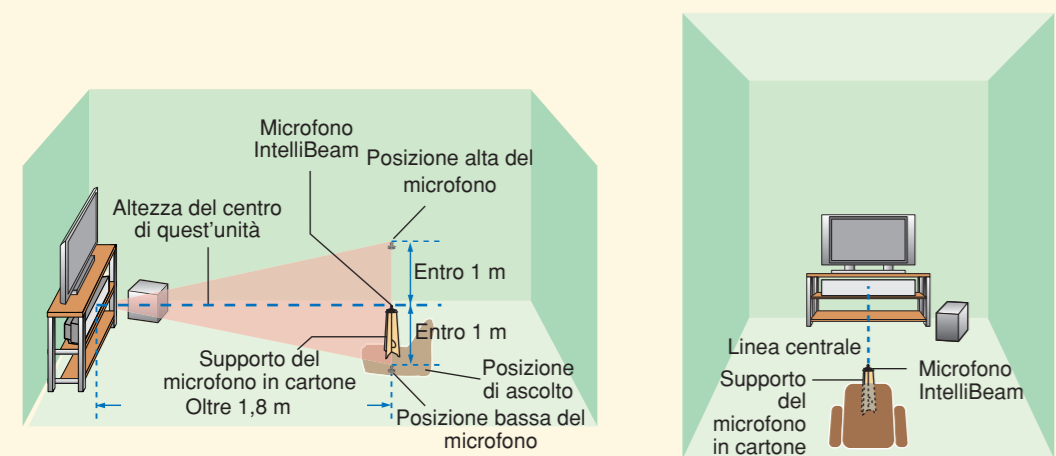

Mettere il microfono IntelliBeam sull'estensione della linea di centro di quest'unità e ad almeno 1,8 m da essa. Inoltre, Controllare che il microfono si trovi sicuramente a meno di 1 m sopra o sotto la linea di centro di quest'unità.

3 Premere il pulsante STANDBY del telecomando.

Quest'unità si accende. Prima di procedere, inserire le batterie nel telecomando (e consultare in proposito la pagina 32 del manuale dell'utente). Se necessario, regolare il volume di quest'unità. Se si è collegato un subwoofer al sistema, regolare il volume e la frequenza di incrocio/passa basso. Consultare in proposito il nota a pagina 38 del manuale dell'utente.

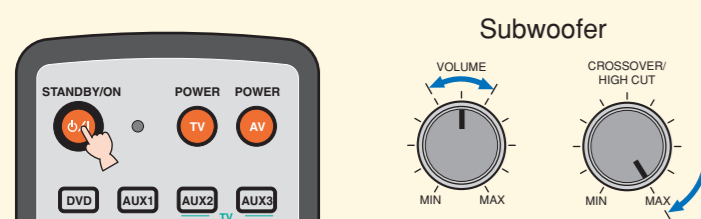

4 Accendere il televisore.

5 Scegliere l'ingresso video appropriato del proprio televisore.

Se il cavo video OSD a spinotti è stato collegato all'ingresso video 1 del televisore nel modo visto nell'esempio di collegamenti, portare il selettore d'ingresso sulla posizione "1".

6 Portare il selettore della modalità di funzionamento su YSP.

Quest'unità passa alla modalità di funzionamento YSP.

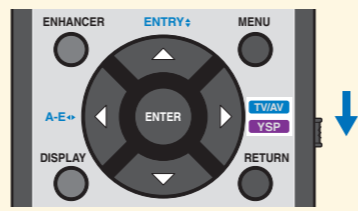

7 Mantenere premuto il pulsante AUTO SETUP per oltre 2 secondi.

La schermata del menu appare sul televisore. Se la schermata del menu non appare, controllare il cavo video OSD a spinotti (vedi l'esempio di collegamento della prima pagina).

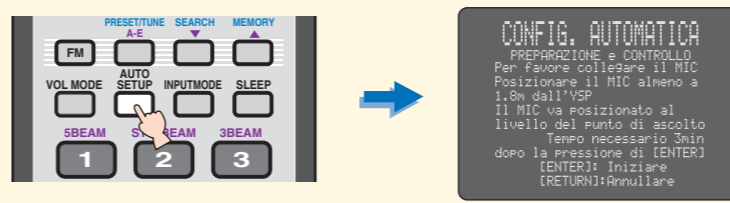

Suggerimento

Potete scegliere la lingua delle visualizzazioni sullo schermo nel modo seguente. Portare il selettore della modalità di funzionamento su YSP. → Premere MENU. → Premere ▲ / ▼ per scegliere LANGUAGE SETUP, quindi premere ENTER. → Premere ENTER. → Premere ▲ / ▼ per scegliere la lingua preferita. → Premere ENTER.

8 Controllare i seguenti punti.

- Il microfono IntelliBeam**
- Il microfono si trova sull'estensione della linea di centro di quest'unità?
 - Il microfono si trova entro 1 m sopra o sotto la linea di centro di quest'unità?
 - Il microfono si trova a oltre 1,8 m di distanza dal pannello anteriore d'quest'unità?
- L'ambiente di ascolto**
- La stanza di ascolto è al momento il più tranquilla possibile?

9 Prepararsi a lasciare la stanza.

Le impostazioni migliori vengono ottenute in vostra assenza. Prepararsi a lasciare la stanza entro 10 secondi dalla pressione del pulsante ENTER di pagina 10.

Suggerimento

- Nel lasciare la stanza, prendete questa guida con voi.
- Attendere di fuori che la procedura AUTO SETUP abbia termine.
- La procedura AUTO SETUP richiede circa tre minuti.
- Per fare interrompere una procedura AUTO SETUP già iniziata, premere il pulsante RETURN.

10 Premere il pulsante ENTER per dare inizio alla procedura AUTO SETUP, quindi lasciare la stanza entro 10 secondi.

La schermata seguente appare sul televisore. Lasciare la stanza 10 secondi prima che la procedura AUTO SETUP abbia inizio.

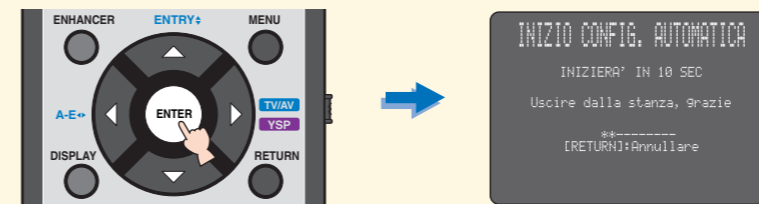

La schermata di impostazione cambia automaticamente durante la procedura AUTO SETUP.

Quando la procedura AUTO SETUP è terminata, appare sullo schermo del televisore il seguente messaggio.

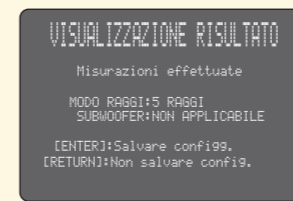

Se il messaggio "ENVIRONMENT CHECK (FAILED)" viene visualizzato, consultare pagina 42 del manuale dell'utente e quindi ripetere l'intera procedura.

Suggerimento

- Il risultato può differire a seconda dell'ambiente.
- Se si verificano errori, il messaggio di errore corrispondente appare sullo schermo. In tal caso, consultare la sezione "Messaggi di errore per AUTO SETUP" di pagina 43 del manuale dell'utente e seguire le istruzioni. Per riprendere da capo la procedura AUTO SETUP, premere il pulsante RETURN.

11 Premere ENTER.

La seguente schermata appare sul televisore per 2 secondi e quindi la schermata del menu scompare dal televisore.

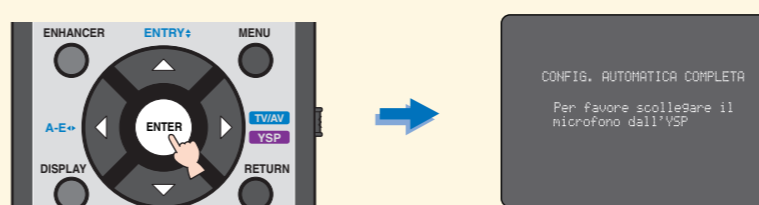

12 Scollegare il microfono IntelliBeam.

La procedura AUTO SETUP è completa. Conservare il microfono IntelliBeam in un luogo sicuro. Le impostazioni vengono salvate automaticamente nella memoria del sistema.

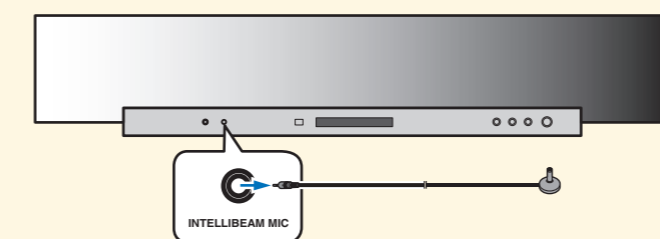

4 Riproduzione con effetti surround

Potete ora godervi l'audio digitale della televisione o di un DVD con effetti surround.

Per istruzioni sull'uso del televisore o del lettore DVD, consultare il manuale in dotazione a ciascuno dei componenti.

Riproduzione di DVD con effetti surround

Riproduzione di trasmissioni televisive con effetti surround

1 Premere il pulsante DVD del telecomando di quest'unità.

1 Scegliere il canale televisivo desiderato.

2 Portare il selettore della modalità di funzionamento su YSP.

Quest'unità passa alla modalità di funzionamento YSP.

2 Portare il selettore della modalità di funzionamento su YSP.

Quest'unità passa alla modalità di funzionamento YSP.

3 1) Quest'unità passa alla modalità di riproduzione di DVD.

Premere il pulsante DVD del telecomando di quest'unità.

3 Premere il pulsante TV del telecomando di quest'unità.

Quest'unità passa alla modalità di riproduzione della televisione.

2) Riprodurre il DVD dimostrativo in dotazione col proprio lettore DVD.

4 Controllare che segnale digitale emette quest'unità.

Gli indicatori dei canali in ingresso (vedere la pagina 8 del manuale d'istruzioni) sono accesi nel display del pannello anteriore e cambiano di posizione a seconda dei canali componenti la sorgente di segnale in ingresso. Se i diffusori del televisore al momento riproducono segnale audio, farli tacere del tutto. Per dettagli sui segnali audio digitali in ingresso, consultare la pagina 58 del manuale dell'utente.

Indicatori dei canali d'ingresso

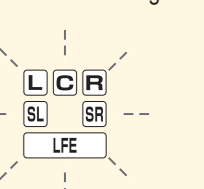

5 Premere il pulsante VOLUME +/- del telecomando per regolare il volume di quest'unità.

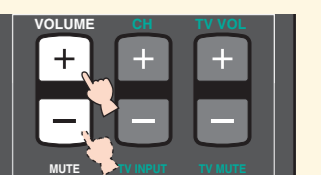

6 Premere uno dei selettori della modalità dei raggi del telecomando per scegliere la modalità dei raggi desiderata.

Scegliere quella delle sei modalità dei raggi presenti che si adatta maggiormente alla sorgente di segnale da riprodurre con quest'unità. Per maggiori informazioni sulle modalità dei raggi, consultare pagina 56 del manuale d'istruzioni.

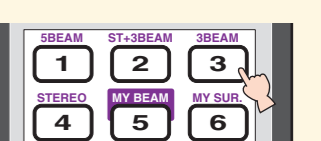

Per mettere a punto in modo fine i parametri dell'ambiente di ascolto manualmente o per fare regolazioni avanzate della posizione dei diffusori, dei raggi sonori, ecc., consultare la sezione "MANUAL SETUP" a pagina 76 del manuale dell'utente.

YAMAHA

YSP-4000

GUÍA DE REFERENCIA RÁPIDA

Esta guía de referencia rápida explica los pasos para conectar un TV y un reproductor DVD a esta unidad y obtener los efectos de sonido surround de una forma rápida y sencilla. Para conocer detalles de la operación, consulte el Manual del propietario.

1 Instalación de esta unidad

Decida dónde va a instalar esta unidad.

Instale esta unidad donde no haya obstáculos como, por ejemplo, muebles obstruyendo la trayectoria de los haces sonoros. De lo contrario no se obtendrán los efectos de sonido surround deseados. Puede instalar esta unidad paralela a una pared o en una esquina.

Instale esta unidad en el centro exacto de la pared según se mide desde las esquinas derecha e izquierda.

Instale esta unidad en una esquina a un ángulo de 40° a 50° de las paredes adyacentes.

■ Un objeto como, por ejemplo, un mueble

■ Un objeto como, por ejemplo, un mueble

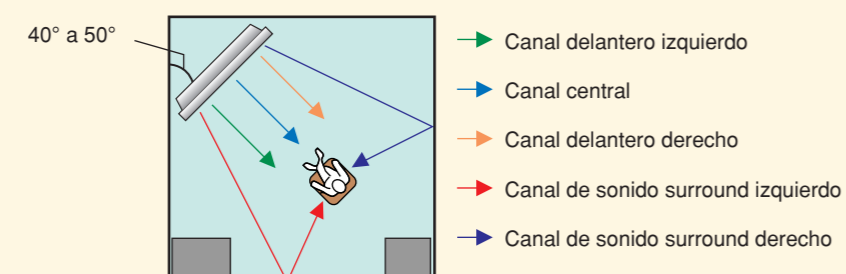
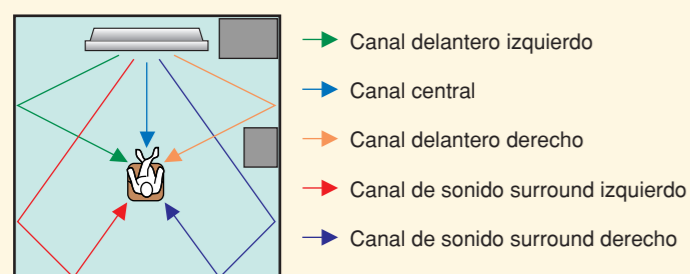

Instale esta unidad usando una estantería, etc.

Dependiendo del lugar de instalación, las conexiones con componentes externos (consulte "2 Conexión de componentes externos a esta unidad") se pueden hacer antes de instalar esta unidad. **Le recomendamos colocar y disponer temporalmente todos los componentes para decidir qué procedimiento deberá ser el primero.** En caso de instalar esta unidad en la parte superior de una estantería, etc., utilice los fijadores suministrados para impedir que la caída de esta unidad produzca un accidente. Para conocer más información de la instalación, consulte la página 17 del Manual del propietario.

A continuación se muestra un ejemplo de la instalación de esta unidad en una estantería. Para evitar rayar esta unidad o el suelo, le recomendamos poner una pieza de tejido en el suelo en el paso 2.

- 1 Ponga esta unidad delante de la estantería.
- 2 Ponga esta unidad boca abajo y conéctela a su TV o reproductor DVD.
- 3 Instale esta unidad en la estantería.
- 4 La instalación se completa ahora.



Consejo

- Para disfrutar de mejores efectos de sonido surround, ponga esta unidad en la balda superior, para mantenerla alejada del suelo.
- También puede usar la ménsula metálica de instalación en pared opcional (vendida separadamente) para montar esta unidad en una pared. Para conocer detalles, consulte las instrucciones suministradas con la ménsula metálica de instalación en pared.

Nota

Tenga cuidado para no rayar esta unidad ni la estantería.

Elementos usados para las conexiones y las operaciones

- Cable de audio con clavijas (x1)
- Cable de vídeo OSD* con clavijas (x1)
- Cable óptico (x1)
- Cable de audio digital con clavijas (x1)
- Cable de alimentación (x1)
- Micrófono IntelliBeam (x1)
- Soporte de cartón para micrófono (x1)
- DVD de demostración (x1)
- * OSD: Visualización en pantalla

2 Conexión de componentes externos a esta unidad

Conexión de componentes externos tales como un TV o un reproductor DVD a esta unidad.

Conecte su TV o reproductor DVD a esta unidad usando los cables apropiados como se muestra más abajo. **Una vez terminadas todas las conexiones, enchufe el cable de alimentación en una toma de CA.** Para conocer más información de la conexión de otros componentes, consulte las páginas 20 a 31 del Manual del propietario.

Ejemplo de conexión 1

Este ejemplo de conexión muestra una forma de conectar componentes externos tales como un TV o un reproductor DVD a esta unidad usando los cables suministrados. **Puede disfrutar de audio de múltiples canales del reproductor DVD y audio digital/análogo del TV.** Use el cable con clavijas de vídeo suministrado con su reproductor DVD para hacer una conexión de vídeo entre su reproductor DVD y esta unidad.

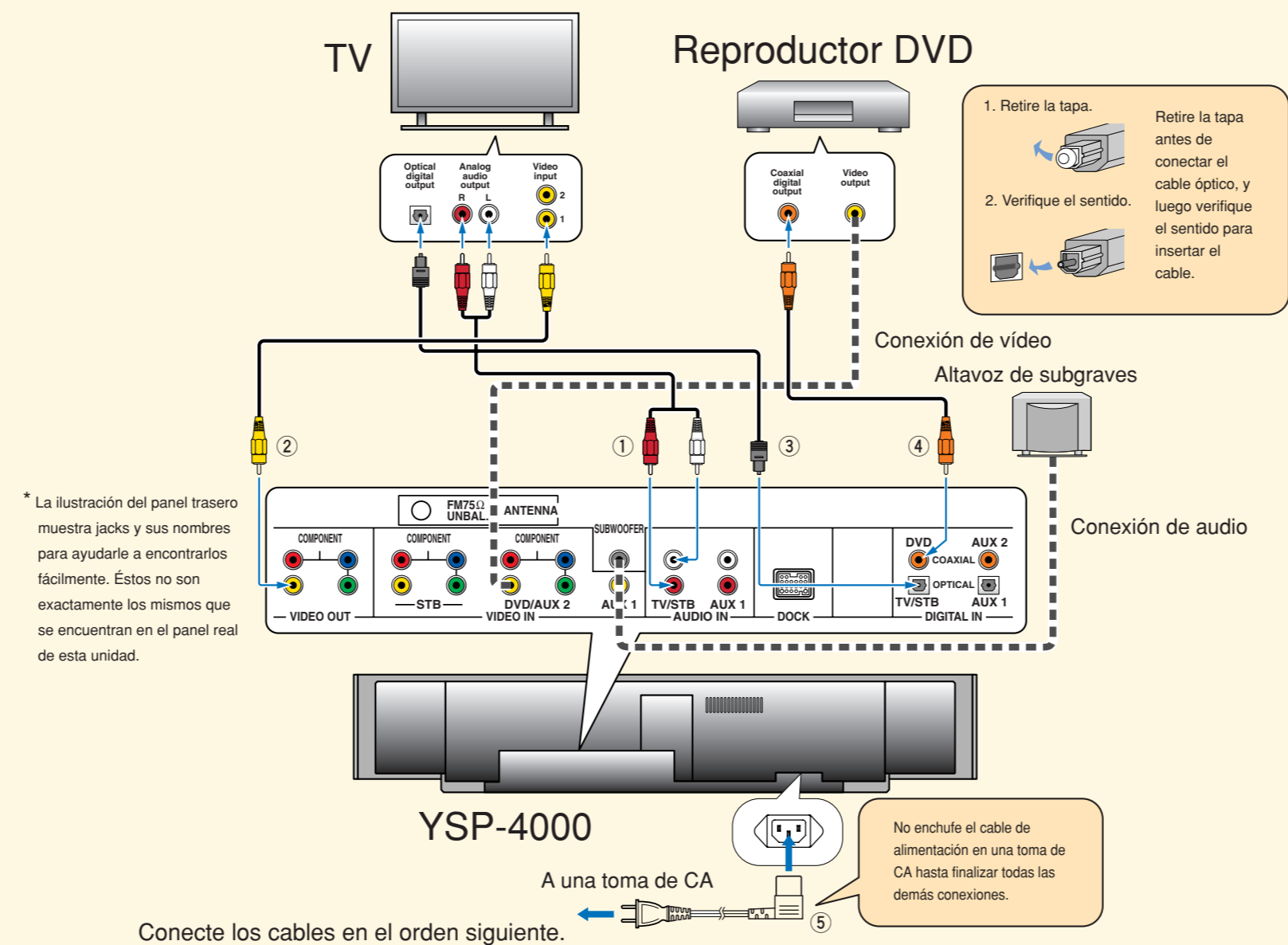

* La ilustración del panel trasero muestra jacks y sus nombres para ayudarle a encontrarlos fácilmente. Éstos no son exactamente los mismos que se encuentran en el panel real de esta unidad.

Conecte los cables en el orden siguiente.

Suministrado

- | | |
|--|---|
| ① Cable de audio con clavijas
(Da salida a señales de audio analógico de TV a través de esta unidad) | ④ Cable de audio digital con clavijas
(Da salida a señales de audio digital de DVD a través de esta unidad) |
| ② Cable de vídeo OSD con clavijas
(Visualiza el video analógico de DVD y la pantalla de menú del YSP-4000 en el TV) | ⑤ Cable de alimentación
(Conecta esta unidad a la toma de CA) |
| ③ Cable óptico
(Da salida a señales de audio digital de TV a través de esta unidad) | |

Nota

Verifique si la salida de audio digital de su TV y reproductor DVD está activada.

Si ha conectado componentes externos, siga los pasos del reverso para iniciar el procedimiento AUTO SETUP.

Continúa en la cara posterior

Ejemplo de conexión 2

Este ejemplo de conexión muestra una forma de obtener el máximo provecho de esta unidad. **Usted puede disfrutar de audio y vídeo de DVD con una calidad más alta a través del cable HDMI.** En el caso de que su TV no tenga un sintonizador de satélite digital, sintonizador de TV por cable o sintonizador de ondas del aire digital incorporado, conecte un sintonizador de satélite digital, sintonizador de TV por cable o sintonizador de ondas del aire digital empleando el cable HDMI. Para conocer detalles, consulte "Conexiones usando cables HDMI" en la página 22 del Manual del propietario.

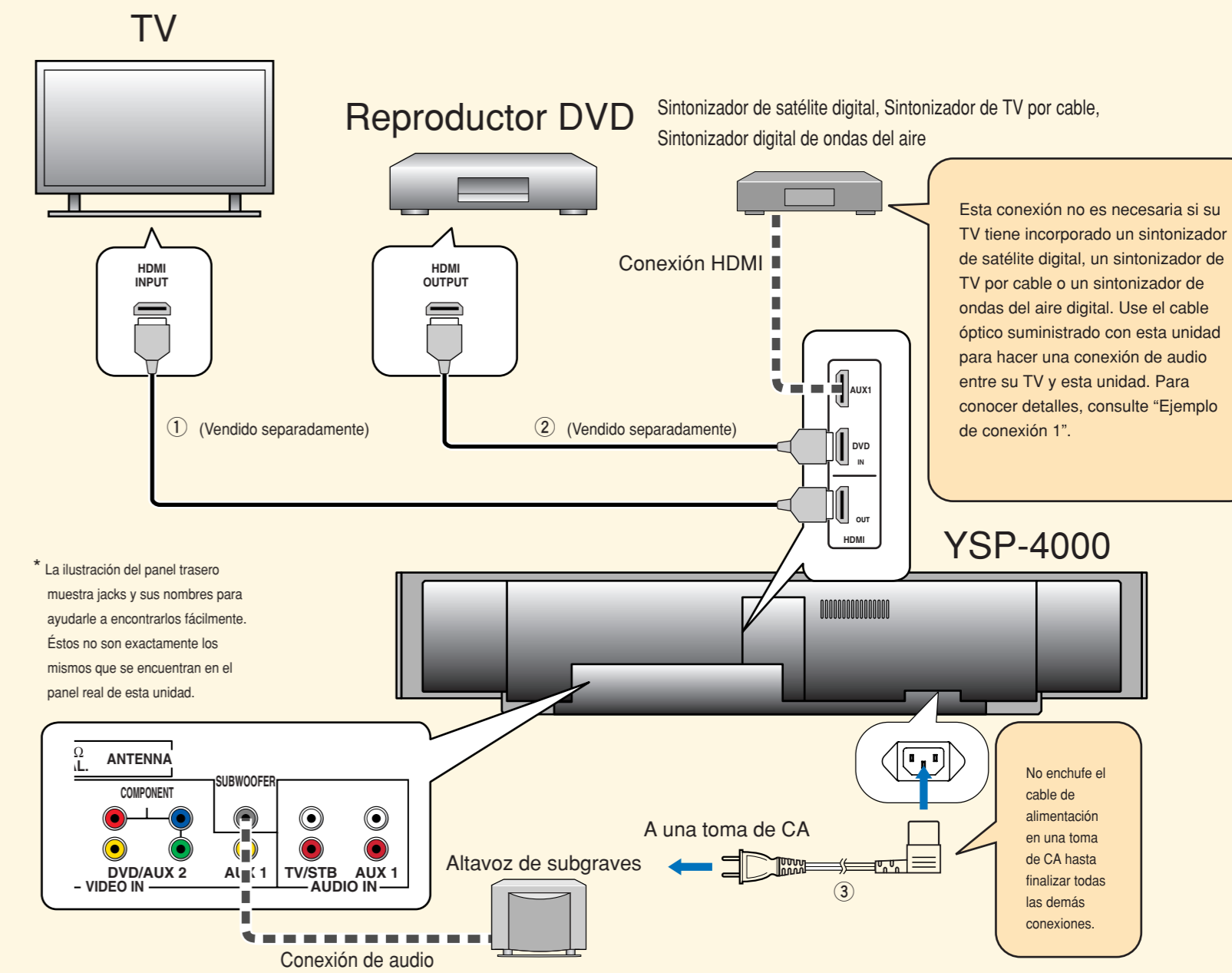

Conecte los cables en el orden siguiente.

- | Suministrado | Vendido separadamente |
|--|---|
| ③ Cable de alimentación
(Conecta esta unidad a la toma de CA) | ① Cable HDMI
(Visualiza el video digital de DVD y la pantalla de menú del YSP-4000 en el TV) |
| | ② Cable HDMI
(Introduce señales de audio/vídeo digital de DVD en esta unidad) |

Consejo

Si conecta esta unidad (excepto algunos modelos) a un TV compatible con HDMI Control a través de HDMI, usted podrá usar el mando a distancia suministrado con su TV para conectar o desconectar la alimentación, seleccionar el componente de salida de audio y ajustar el nivel del sonido de esta unidad.

Nota

Verifique si la salida de audio digital de su TV y reproductor DVD está activada.

Si ha conectado componentes externos, siga los pasos del reverso para iniciar el procedimiento AUTO SETUP.

Continúa en la cara posterior

3 Preparación de AUTO SETUP (IntelliBeam)

Prepare el AUTO SETUP para ajustar la configuración que mejor se adapte a su ambiente de escucha.

La tecnología IntelliBeam le permite hacer los ajustes de sonido que mejor se adaptan a su ambiente de escucha. Durante el procedimiento AUTO SETUP es normal que salgan tonos de prueba altos. Asegúrese de que no haya niños en la habitación de escucha mientras se realiza el procedimiento AUTO SETUP.

1 Conecte el micrófono IntelliBeam suministrado al jack INTELLIBEAM MIC del panel delantero.

Tal vez quiera usar la base de cartón suministrada para el micrófono para preparar AUTO SETUP. Ensamble la base y coloque el micrófono IntelliBeam en su parte superior como se muestra más abajo.

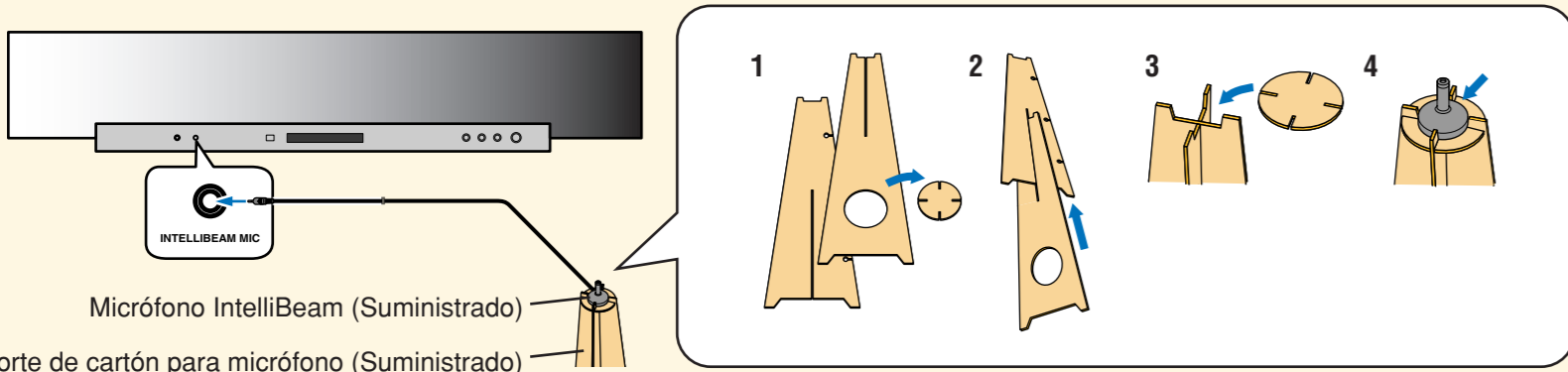

2 Ponga el micrófono IntelliBeam en su posición de escucha normal.

Use la base de cartón suministrada para el micrófono o un trípode para colocar el micrófono IntelliBeam a la misma altura en que quedan sus oídos cuando usted está sentado.

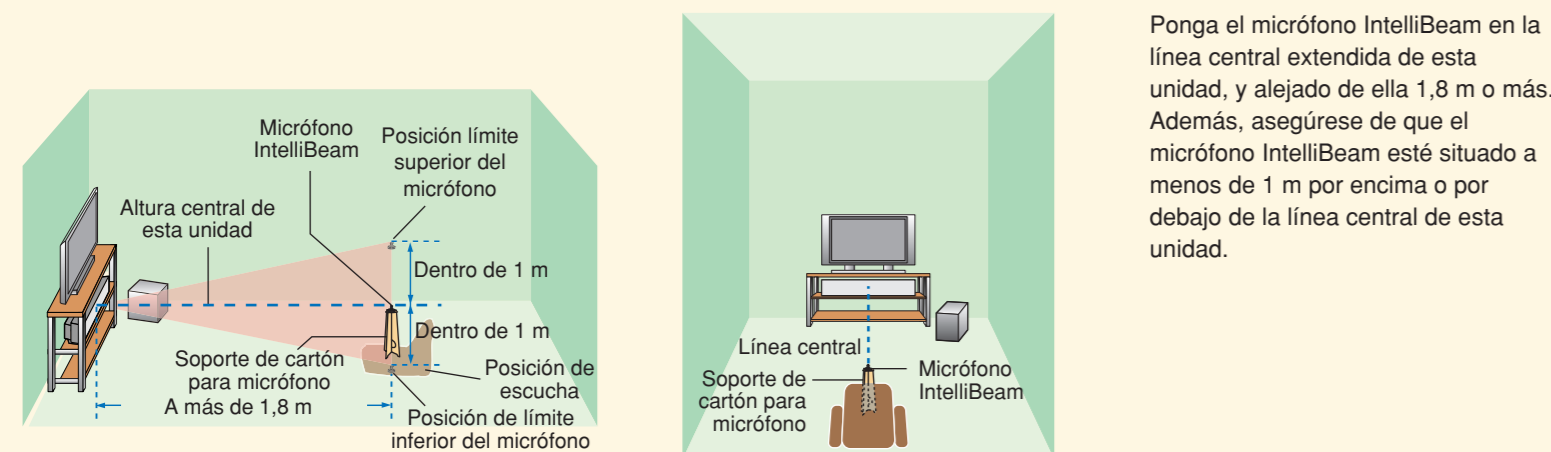

3 Pulse STANDBY/ON en el mando a distancia.

La alimentación de esta unidad se conecta. Antes de iniciar el funcionamiento, meta pilas en el mando a distancia (consulte la página 32 del Manual del propietario). En caso de ser necesario, ajuste el volumen de esta unidad. Si ha conectado un altavoz de subgraves, ajuste el volumen y la frecuencia de transición/corte de alta frecuencia. Consulte el nota en la página 38 del Manual del propietario.

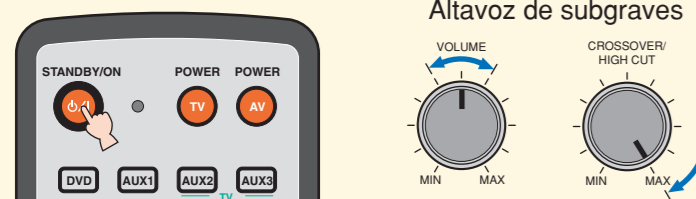

4 Conecte la alimentación de su TV.

5 Seleccione la entrada de vídeo apropiada en su TV.

Si cable con clavijas de vídeo OSD se conecta a la entrada de vídeo 1 del TV como se muestra en el ejemplo de conexión, cambie la entrada de vídeo a "1".

6 Ponga el selector del modo de operación en YSP.

Esta unidad cambia al modo de operación YSP.

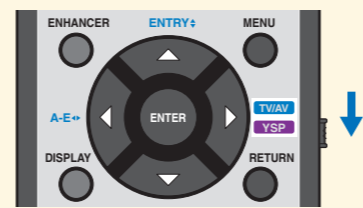

7 Mantenga pulsado AUTO SETUP durante más de 2 segundos.

La pantalla de menú aparece en el TV. Si no aparece la pantalla de menú, verifique el cable con clavijas de vídeo OSD (consulte el ejemplo de conexión en la página frontal).

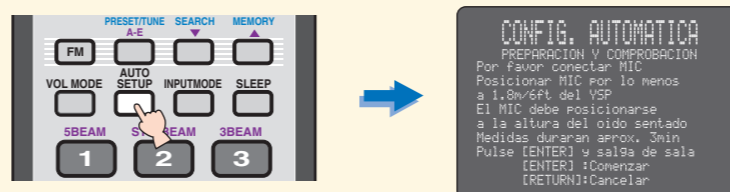

Consejo

Puede mostrar el idioma mostrado en la OSD siguiendo los pasos indicados más abajo. Ponga el selector del modo de operación en YSP. → Pulse MENU. → Pulse Δ / ∇ para seleccionar LANGUAGE SETUP. → Pulse ENTER. → Pulse Δ / ∇ para seleccionar el idioma deseado. → Pulse ENTER.

8 Verifique los puntos siguientes.

Acerca del micrófono IntelliBeam

- ¿Está el micrófono colocado en una línea central imaginaria trazada desde esta unidad?
- ¿Está el micrófono colocado a menos de 1 m por encima y por debajo de la altura central de esta unidad?
- ¿Está el micrófono colocado a más de 1,8 m de la parte delantera de esta unidad?

Acerca del ambiente de la habitación

- ¿Se mantiene su habitación de escucha lo más silenciosa posible?

9 Prepárese a salir de la habitación.

Si se queda en la habitación puede que no se obtenga el mejor ajuste posible. Prepárese a salir de la habitación 10 segundos después de pulsar ENTER en el paso 10.

Consejo

- Cuando salga de la habitación lleve esta guía con usted.
- Espere fuera de la habitación mientras se realiza el procedimiento AUTO SETUP.
- El procedimiento AUTO SETUP tarda unos 3 minutos.
- Pulse RETURN para cancelar el procedimiento AUTO SETUP una vez iniciado éste.

10 Pulse ENTER para iniciar el procedimiento AUTO SETUP y luego salga de la habitación antes de que pasen 10 segundos.

La pantalla siguiente aparece en el TV. Salga de la habitación dentro de un periodo de 10 antes de que empiece el procedimiento AUTO SETUP.

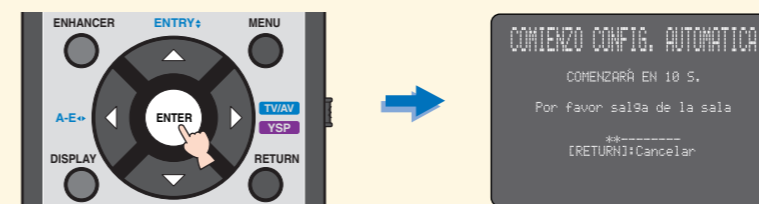

La pantalla de preparación cambia automáticamente durante el procedimiento AUTO SETUP.

Cuando termina el procedimiento AUTO SETUP aparece la pantalla siguiente en el TV.

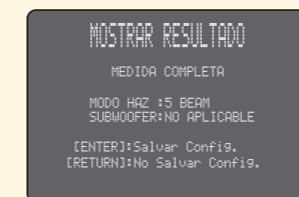

Si se visualiza "ENVIRONMENT CHECK (FAILED)", consulte la página 42 del Manual del propietario y luego repita el procedimiento.

Consejo

- El resultado puede ser diferente según el ambiente.
- Si se produce un error, el mensaje de error correspondiente aparece en la pantalla. En este caso, consulte "Mensajes de error para AUTO SETUP" en la página 43 del Manual del propietario y luego siga las instrucciones. Para iniciar una vez más el procedimiento AUTO SETUP, pulse RETURN.

11 Pulse ENTER.

La pantalla siguiente aparece en el TV durante 2 segundos y luego desaparece del TV la pantalla de menú.

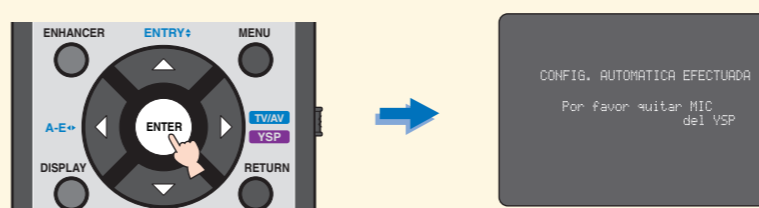

12 Desconecte el micrófono IntelliBeam.

El procedimiento AUTO SETUP ha terminado. Mantenga el micrófono IntelliBeam en un lugar seguro. Los ajustes se guardan automáticamente en la memoria del sistema.

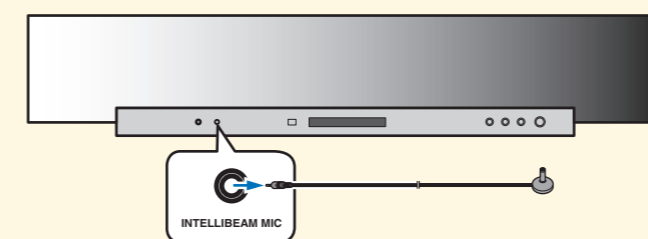

4 Para disfrutar del sonido surround

Disfrute del sonido digital de TV o DVD en el modo de sonido surround.

Para conocer instrucciones sobre cómo utilizar o ajustar su TV o reproductor DVD, consulte el manual del propietario suministrado con cada componente.

Para disfrutar de los DVD en el modo de sonido surround

1 Seleccione la entrada de vídeo DVD en su TV.

2 Ponga el selector del modo de operación en YSP.

Esta unidad cambia al modo de operación YSP.

3 1) Pulse DVD en el mando a distancia de esta unidad.

Esta unidad cambia al modo de reproducción de DVD.



2) Reproduzca el DVD de demostración suministrado en el reproductor DVD.

Para disfrutar del TV en el modo de sonido surround

1 Seleccione el canal de TV usando el mando a distancia suministrado con su TV.

2 Ponga el selector del modo de operación en YSP.

Esta unidad cambia al modo de operación YSP.

3 Pulse TV en el mando a distancia de esta unidad.

Esta unidad cambia al modo del TV.

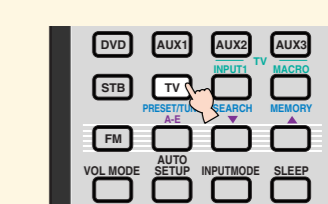

4 Verifique la señal digital que sale de esta unidad.

Los indicadores del canal de entrada (consulte la página 8 del Manual del propietario) se encienden en el visualizador del panel delantero, y cambian según la composición de los canales de la fuente de entrada correspondiente. Si el sonido sale por los altavoces de su TV, silencie el sonido en el TV. Para conocer detalles de las señales de entrada de audio digital, consulte la página 58 en el Manual del propietario.

Indicadores de canales de entrada

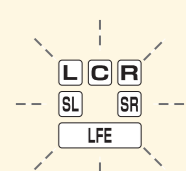

5 Pulse VOLUME +/- en el mando a distancia para ajustar el nivel del sonido de esta unidad.

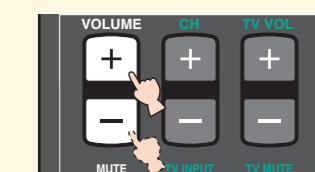

6 Pulse uno de los botones de modo de haz en el mando a distancia para seleccionar el modo de haz deseado.

Seleccione uno de los seis modos de haz que mejor concuerden con la fuente de entrada actual de esta unidad. Para conocer más información de los modos de haz, consulte la página 56 del Manual del propietario.

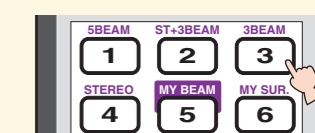

Para ajustar manualmente con precisión los parámetros del ambiente de escucha o para hacer ajustes avanzados para las posiciones de los altavoces, haces de sonido, etc., consulte "MANUAL SETUP" en la página 76 del Manual del propietario.