



Owner's Guide
Bedienungsanleitung
Manuel d'instructions
Manual del Propietario

YAMAHA

PORTATONE

PC-1000

 **YAMAHA**

Thank you for purchasing a Yamaha PortaTone PC-1000. It's a revolutionary product that lets you enjoy playing and learning keyboard music in a variety of ways. You can quickly learn melodies and chords with the Playcard system. And with the Auto Bass Chord system you can start playing professional-like accompaniments — using just one finger — today! You can also use your PC-1000 as a 49-note portable keyboard — a keyboard that gives you multiple choices of instrument voices and rhythm accompaniments, too. The PortaTone PC-1000, with its broad range of great features, introduces you to a new world of musical fun and pleasure. To be sure you get maximum satisfaction, we suggest you follow the steps in this manual carefully while actually playing the instrument.

Wir bedanken uns für den Kauf der einmanualigen Yamaha PortaTone PC-1000. Es handelt sich hier um ein vollkommen neues Produkt, das mit einer Vielfalt von interessanten Spielmöglichkeiten ausgestattet ist und mit dem Sie mühelos lernen, auf einer Tastatur zu spielen. Zum schnellen Erlernen von Melodien ist ein „Playcard“-System vorgesehen, und dank der Baß-Akkord-Automatik können Sie gleich vom ersten Tag an mit einem einzigen Finger professionell klingende Musik spielen— sogar mit Begleitung! Weiterhin können Sie das PC-1000 auch als portable 49-Töne-Tastatur verwenden—mit verschiedenen Instrumentalstimmen und mit Rhythmus-Begleitung. Sie werden sicher bald an den vielen Sonderfunktionen Freude finden. Um alle gebotenen Spielmöglichkeiten ausschöpfen zu können, gehen Sie zunächst die Anleitung sorgfältig durch. Probieren Sie dabei gleich alle Punkte direkt aus, um sich mit dem Instrument vertraut zu machen.

Tout d'abord merci pour la confiance que vous témoignez à Yamaha pour son PortaTone PC-1000. Il s'agit d'un modèle révolutionnaire qui vous permet d'apprécier la musique et d'en jouer, au clavier, de bien des manières. Vous pouvez — dès aujourd'hui — apprendre rapidement des mélodies grâce au Système "Playcard". Quant au Système Basses/Accords Automatiques, il vous permet — sur la pression d'un seul doigt — d'exécuter des accompagnements professionnels. Enfin, vous pouvez utiliser toutes les ressources de votre PC-1000 comme clavier portatif à 49 notes offrant un choix étendu de sonorités d'instruments et d'accompagnements rythmés. Le PortaTone PC-1000 — grâce à sa riche gamme de possibilités — vous ouvre un champ étendu de divertissements musicaux, en fait un nouveau monde fertile en sensations musicales. Afin d'utiliser pleinement les ressources de votre PC-1000, nous vous conseillons vivement de suivre scrupuleusement les instructions du Manuel, au cours de l'utilisation de votre instrument.

Gracias por haber adquirido un PortaTone PC-1000 Yamaha. Es un producto revolucionario que le permite disfrutar tocando y aprendiendo música de teclado en una diversidad de maneras. Puede aprender melodías rápidamente con el sistema Playcard (tarjetas musicales), y con el sistema de Acorde y Bajo Automático puede empezar a tocar con acompañamiento profesionalizado —utilizando un solo dedo—; ¡Hoy mismo! También puede utilizar su PC-1000 como teclado portátil de 49 notas—un teclado que le ofrece múltiples selecciones de voces instrumentales y acompañamientos de ritmo también. El PortaTone PC-1000, con su amplia gama de posibilidades, le introduce a un nuevo mundo de placer y diversión musical. Para sacar el máximo provecho, le sugerimos siga las indicaciones del Manual del Propietario cuando toque el instrumento.

Before Playing

The 3-way power system
PortaTone operates on internal batteries or, with optional power adaptors, on household current or a car battery.

Inserting batteries
Remove the battery compartment cover on the bottom of the instrument and insert six 1.5V SUM-1, "D" size, R-20, or equivalent *alkaline* batteries (sold separately), making sure that the polarities are correct as indicated inside the compartment. Replace the cover, ensuring that it locks securely in place. When the internal batteries are weak and need replacing, the Power-on light flashes on and off; when this occurs, it is recommended that all the batteries be replaced at the same time since this is more economical in the long term.

Vor dem Spielen

3-Weg-Stromversorgung
Portatone kann entweder über die eingesetzten Batterien, über Netzstrom oder über die Autobatterie betrieben werden.

Einsetzen der Batterien
Nehmen Sie den Batteriefachdeckel am Boden des Instrumentes ab, und legen Sie sechs 1,5V-Monozellen (nicht mitgeliefert, möglichst *Alkali-Batterie*) unter Beachtung der im Inneren angegebenen Polarität ein. Bringen Sie den Deckel wieder an, und achten Sie darauf, daß er einrastet. Sind die Batterien erschöpft und müssen ersetzt werden, so blinkt die Einschaltanzeige. Es empfiehlt sich, alle Batterien gleichzeitig zu ersetzen, da dies langfristig gesehen wirtschaftlicher ist.

Avant de jouer

Le triple système d'alimentation
Le PortaTone fonctionne soit sur piles internes, soit — à l'aide d'adaptateurs en option — sur le courant secteur ou sur une batterie automobile.

Insertion des piles
Retirer le couvercle du compartiment des piles se trouvant sous l'appareil et insérer 6 piles 1,5V, SUM-1, format "D", R-20, ou des piles *alkalines* équivalentes (vendues séparément), en s'assurant que les polarités sont bien correctes et conformes aux indications figurant à l'intérieur du compartiment. Remettre le couvercle en place, en s'assurant de son parfait verrouillage. Lorsque les piles internes sont défaillantes ou que leur remplacement s'avère nécessaire, le clignotant d'alimentation s'allume et s'éteint alternativement; dans ce cas, il est recommandé de changer toutes les piles en même temps, cette solution s'avérant plus économique à long terme.

Antes de tocar

El sistema de potencia de 3 vías
El PortaTone funciona con baterías internas o, utilizando los adaptadores de potencia opcionales, con corriente doméstica o con la batería del automóvil.

Inserción de las baterías
Extraer la cubierta del compartimiento de baterías de la parte inferior del instrumento e insertar seis baterías *alcalinas* de 1,5V SUM-1, de tamaño "D", R-20 o equivalentes (vendidas por separado), asegurándose de que las polaridades sean correctas, como se indica dentro del compartimiento. Volver a colocar la cubierta, asegurándose de que se fije firmemente en su posición. Cuando las baterías internas estén desgastadas y sea necesario cambiarlas, la luz de conexión de potencia parpadeará; cuando ocurra esto, se recomienda cambiar todas las baterías al mismo tiempo ya que esto resulta más económico a largo plazo.

Optional power adaptors

Household current: Power Adaptor PA-4.
When you purchase a power adaptor please ensure that it is model PA-4.
Car battery: Car Battery Adaptor CA-1.

Attaching the music rest

The music rest is stored on the underside of the keyboard.

- To remove the music rest, turn the keyboard over then slide the plastic plate towards you (see figure). Do not try to remove the music rest by lifting up the metal frame.
- Put the keyboard the right way up, and insert the ends of the music rest firmly into the two holes at the back of the instrument.
- Finally, lower the plastic plate so that it rests on the keyboard.

Als Sonderzubehör erhältliche Adapter

Für Netzstrom: Verwenden Sie für Netzbetrieb ausschließlich den Netzadapter PA-4.
Für Betrieb über die Autobatterie: Autobatterieadapter CA-1.

Anbringen des Notenständers

Der Notenständer befindet sich auf der Unterseite des Instruments.

- Um den Notenständer herausnehmen zu können, drehen Sie das Instrument um und ziehen Sie die Plastikplatte nach vorne (siehe Abb.). Heben Sie zum Herausnehmen des Notenständers den Metallrahmen nicht hoch.
- Heben Sie das Instrument hoch, und stecken Sie die Enden des Notenständers in die zwei Löcher auf der Hinterseite des Instrumentes.
- Klappen Sie die Plastikplatte nach unten, so daß sie auf dem Instrument aufliegt.

Adaptateurs en option

Courant secteur: L'adaptateur PA-4 est disponible pour le courant secteur.
Aucun autre adaptateur ne convient.
Lors de l'acquisition de l'adaptateur, s'assurer qu'il s'agit bien du modèle PA-4.

Batterie automobile: L'adaptateur CA-1, prévu pour batterie automobile, se branche sur l'allume-cigare du tableau de bord.

Fixation du pupitre

Le pupitre se trouve sur la face opposée du clavier.

- Pour retirer le pupitre, retournez le clavier et faites glisser vers vous l'élément en plastique (voir schéma). S'abstenir — pour cette opération — de soulever le châssis métallique.
- Remplacez le clavier en position normale et insérez fermement les deux extrémités du pupitre dans les deux trous ménagés au dos de l'instrument.
- Enfin, abaissez l'élément en plastique, de manière à ce qu'il repose sur le clavier.

Adaptadores de potencia opcionales

Corriente doméstica: Adaptador de Potencia PA-4.

Cuando adquiera un adaptador de potencia, asegúrese de que sea el modelo PA-4.

Batería de automóvil: Adaptador para Batería de Automóvil CA-1.

Fijación del soporte musical

El soporte musical se encuentra debajo del teclado.

- Para extraer el soporte musical, dar la vuelta al teclado y deslizar la placa de plástico hacia Ud. (ver figura). No debe intentarse extraer el soporte musical levantando el bastidor metálico.
- Poner el teclado en su posición normal e insertar los extremos del soporte musical firmemente en los dos orificios de la parte trasera del instrumento.
- Finalmente, bajar la placa de plástico de manera que repose sobre el teclado.

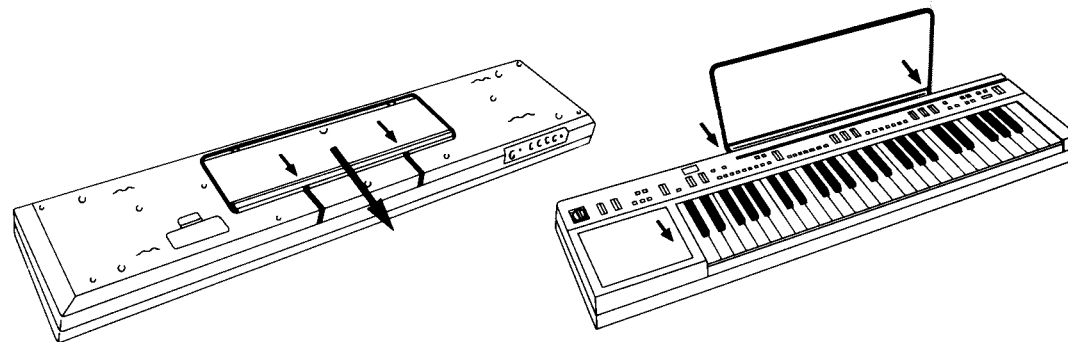

Contents

1. Nomenclature	3
2. Starting to play	4
3. Playcard system	5
4. How to use all the other features	13
5. External jacks	25
6. Optional accessories	27
7. Taking care of the PC-1000 and Playcards	28
8. Specifications	30
9. Playcard Library	31

Inhalt

1. Bezeichnung der Bedienungselemente	3
2. Spielbeginn	4
3. „Playcard“-System	5
4. Verwendung der anderen Funktionen	13
5. Anschlußmöglichkeiten	25
6. Sonderzubehör	27
7. Nützliche Hinweise	28
8. Technische Daten	30
9. „Playcard“-Bibliothek	31

Table des matières

1. Nomenclature	3
2. Début de l'exécution	4
3. Système "Playcard"	5
4. Mode d'utilisation des autres fonctions	13
5. Prises extérieures	25
6. Accessoires en option	27
7. Entretien de votre PortaTone	28
8. Spécifications	30
9. Fichier de "Playcards"	31

Indice

1. Nomenclatura	3
2. Comenzando a tocar	4
3. Sistema Playcard (tarjetas musicales)	5
4. Cómo utilizar las demás características	13
5. Contactos externos	25
6. Accesorios opcionales	27
7. Cuidados para su PortaTone	28
8. Especificaciones	30
9. Biblioteca de tarjetas Playcard	31

Nomenclature

Bezeichnung der Bedienungselemente

Nomenclature

Nomenclatura

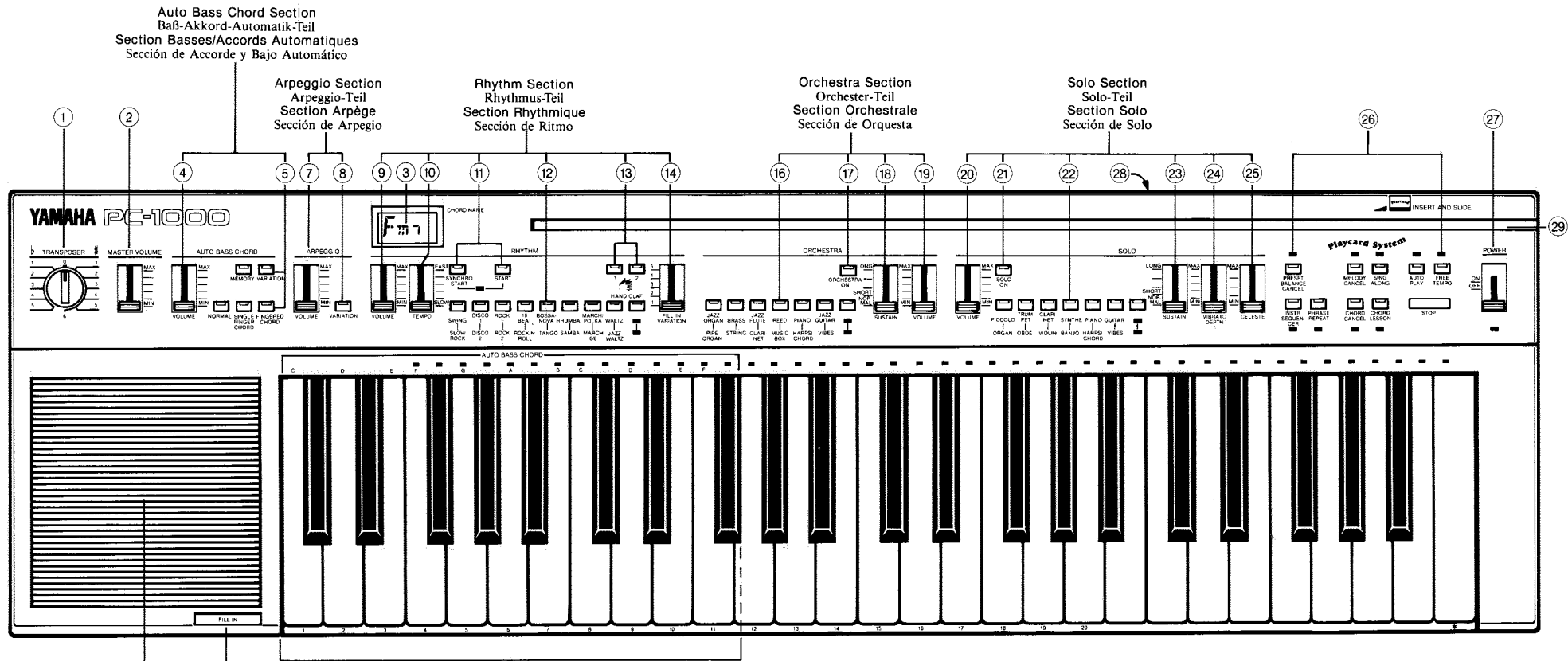

Speaker
Lautsprecher
Altavoz

The playcard displays the musical score for 'Greensleeves'. It includes a title bar with 'PLAYCARD' and 'Greensleeves', and several staves of musical notation with lyrics. The bottom of the card has the number '11000940'.

- ① Transposer
- ② Master Volume
- ③ Chord Name Display
- ④ Auto Bass Chord Volume
- ⑤ Auto Bass Chord Selectors
- ⑥ Auto Bass Chord Key Section
- ⑦ Arpeggio Volume
- ⑧ Arpeggio Variation
- ⑨ Rhythm Volume
- ⑩ Rhythm Tempo
- ⑪ Rhythm Start & Synchro Start
- ⑫ Rhythm Selectors
- ⑬ Handclap Selectors
- ⑭ Fill-In Variation Selector
- ⑮ Fill-In Bar
- ⑯ Orchestra Voice Selectors
- ⑰ Orchestra On/Off
- ⑱ Orchestra Sustain
- ⑲ Orchestra Volume
- ⑳ Solo Volume
- ㉑ Solo On/Off
- ㉒ Solo Voice Selectors
- ㉓ Solo Sustain
- ㉔ Solo Vibrato Depth
- ㉕ Solo Celeste
- ㉖ Playcard System Selectors
- ㉗ Power Switch
- ㉘ Pitch Control
- ㉙ Playcard Groove
- ㉚ Playcard

- ① Transponierungsregler
- ② Hauptlautstärkereger
- ③ Anzeige der Akkordbezeichnung
- ④ Baß-Akkord-Automatik-Lautstärkereger
- ⑤ Baß-Akkord-Automatik-Teil
- ⑥ Baß-Akkord-Automatik-Tastenbereich
- ⑦ Arpeggio-Lautstärkereger
- ⑧ Arpeggio-Variationsschalter
- ⑨ Rhythmus-Lautstärkereger
- ⑩ Rhythmus-Temporeger
- ⑪ Rhythmus-Start-u. Synchro-Start-Schalter
- ⑫ Rhythmus-Wahlschalter
- ⑬ Händeklatsch-Wahlschalter
- ⑭ Schlagzeugsolo-Variationsschalter
- ⑮ Schlagzeugsolo-Taste (auch für Akkordabschaltung u. Speicher/Wiedergabe-Start)
- ⑯ Orchesterstimmen-Register
- ⑰ Orchester-Ein/Aus-Schalter
- ⑱ Orchester-Sustain-Regler
- ⑲ OrchesterLautstärkereger
- ㉑ Solo-Lautstärkereger
- ㉒ Solo-Ein/Aus-Schalter
- ㉓ Solostimmen-Register
- ㉔ Solo-Sustain-Regler
- ㉕ Solo-Vibratointensitäts-Regler
- ㉖ Solo-Celeste-Regler
- ㉗ Schalter für das „Playcard“-System
- ㉘ Ein/Aus-Schalter
- ㉙ Tonhöhenregler
- ㉚ „Playcard“-Schlitz
- ㉛ „Playcard“ (Spielkarte)

- ① Transpositeur
- ② Volume Principal
- ③ Affichage du Nom de l'Accord
- ④ Volume Basses/Accords Automatiques
- ⑤ Sélecteurs Basses/Accords Automatiques
- ⑥ Section Touches de Basses/Accords Automatiques
- ⑦ Volume Arpège
- ⑧ Variation Arpège
- ⑨ Volume Rythme
- ⑩ Tempo Rythme
- ⑪ Départ Rythme et Départ Synchro
- ⑫ Sélecteurs Battements de Mains
- ⑬ Sélecteur Variation Fill In
- ⑭ Touche Fill In (aussi pour "Sans Accords" et Début Enregistrement/Reproduction)
- ⑮ Sélecteurs Voix Orchestrales
- ⑯ Orchestre Marche/Arrêt
- ⑰ Sustain Orchestre
- ⑱ Volume Orchestre
- ⑲ Volume Solo
- ㉑ Solo Marche/Arrêt
- ㉒ Sélecteurs Voix Solo
- ㉓ Sustain Solo
- ㉔ Profondeur Vibrato Solo
- ㉕ Solo Céleste
- ㉖ Touches du Système "Playcard"
- ㉗ Interrupteur d'Alimentation
- ㉘ Contrôle Hauteur Tonale
- ㉙ Rainure "Playcard"
- ㉚ "Playcard"

- ① Transposicionador
- ② Volumen Principal
- ③ Indicación de Nombre del Acorde
- ④ Volumen de Acorde y Bajo Automático
- ⑤ Selectores de Acorde y Bajo Automático
- ⑥ Sección de Teclas de Acorde y Bajo Automático
- ⑦ Volumen de Arpegio
- ⑧ Variación de Arpegio
- ⑨ Volumen del Ritmo
- ⑩ Tempo del Ritmo
- ⑪ Arranque del Ritmo y Arranque Sincronizado
- ⑫ Selectores de Ritmo
- ⑬ Selectores de Palmadas
- ⑭ Selector de Variación de Relleno
- ⑮ Barra de Relleno (también para Arranque de Grabación/Reproducción y Sin Acorde)
- ⑯ Selectores de Voces de Orquesta
- ⑰ Conector On/Off de Orquesta
- ⑱ Sostenido de Orquesta
- ⑲ Volumen de Orquesta
- ㉑ Volumen de Solo
- ㉒ Conector On/Off de Solo
- ㉓ Selectores de Voces de Solo
- ㉔ Sostenido de Solo
- ㉕ Profundidad de Vibrato de Solo
- ㉖ Celeste de Solo
- ㉗ Botones del Sistema Playcard
- ㉘ Interruptor de Potencia
- ㉙ Control de Tono
- ㉚ Hendidura para Playcard
- ㉛ Tarjetas Playcard

Starting to play

1. If you are going to use battery power, first insert the batteries in the compartment as described earlier. Before using with household current or a car battery, ensure that the optional adaptor is safely connected.
2. Slide the POWER switch (27) to the "ON" position. The Power-on light will then illuminate. If the light flickers when you're using batteries, this indicates that the batteries need replacing.

Spielbeginn

1. Soll das Instrument mit Batterien betrieben werden, setzen Sie diese wie zuvor beschrieben ein. Bei Betrieb mit Netzstrom oder an einer Autobatterie überprüfen Sie, daß der Adapter (Sonderzubehör) richtig angeschlossen ist.
2. Schieben Sie den Ein/Aus-Schalter (POWER) (27) auf ON. Der Schalter leuchtet dann. Blinkt er bei Batteriebetrieb, so müssen die Batterien ersetzt werden.

Début de l'exécution

1. Si vous décidez d'utiliser des piles, insérez tout d'abord les piles dans le compartier selon la description antérieure. Avant toute utilisation sur le courant secteur ou sur une batterie automobile, assurez-vous que l'adaptateur en option a été dûment branché.
2. Déplacer l'Interrupteur d'Alimentation (POWER) (27) sur la position de marche (ON). Le clignotant d'alimentation s'allume alors. Si ce voyant lumineux s'allume et s'éteint alternativement, en cas de fonctionnement sur piles, ce signal indique qu'il convient de remplacer les piles.

Comenzando a tocar

1. Si va a utilizar las baterías como fuente de potencia, inserte antes las baterías en el compartimiento como se ha descrito antes. Antes de utilizar el instrumento con corriente doméstica o con la batería del automóvil, asegúrese de que el adaptador opcional esté bien conectado.
2. Deslice el Interruptor de Potencia (POWER) (27) a la posición "ON". Entonces se iluminará la luz de conexión de potencia. Si la luz parpadea cuando esté utilizando baterías, esto indicará que las baterías necesitan ser cambiadas.

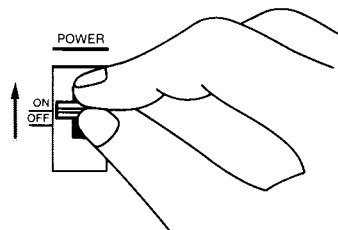

3. Adjust the overall volume using the MASTER VOLUME control (2).

3. Regeln Sie die Gesamtlautstärke mit dem Hauptlautstärkereger (MASTER VOLUME) (2) ein.

3. Réglez le volume global en utilisant le contrôle de Volume Principal (MASTER VOLUME) (2).

3. Ajuste el volumen general utilizando el control de Volumen Principal (MASTER VOLUME) (2).

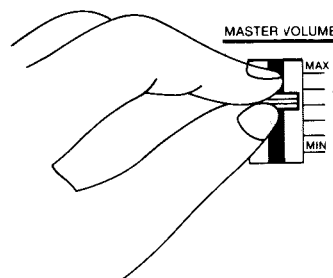

Playcard system

In addition to its full range of voices, rhythms and other functions, the PC-1000 has the Playcard system, which enables you to listen to or sing along with a piece of music, or to practice playing the melody and chord accompaniment.

„Playcard“-System

Zusätzlich zu ihrer reichhaltigen Ausdrucksmöglichkeit besitzt die PC-1000 ein „Playcard“-System (Notenkarten). Damit sind Sie in der Lage, zu wählen, ob Sie der Musik nur zuhören, die Gesangsbegleitung machen oder Melodie bzw. die Begleittakte ganz selbst spielen wollen.

Système “Playcard”

Outre ses fonctions d'expression, le PC-1000 offre un système “Playcard” qui permet d'écouter et d'accompagner en chantant un morceau de musique, de s'exercer à jouer une mélodie ou d'accompagner les accords soi-même.

Sistema de tarjetas

Además de sus completísimas funciones de expresión, el PC-1000 ofrece un sistema de tarjetas musicales que le permitirán escuchar y acompañar con su voz las melodías, o bien practicar tocando la melodía y los acordes de acompañamiento.

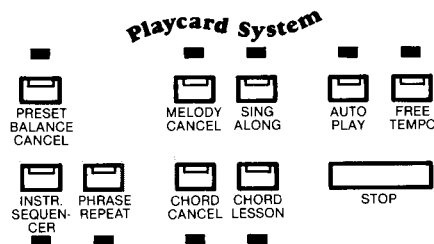

Playcards

Each Playcard ③① has a music score together with a magnetic strip on one side, and instructions for use on the other. The magnetic strip has musical data recorded on it. This data comprises a melody, obbligato, chords, rhythm accompaniment, drum fill-ins, bass line, instrument voices, program instructions, and, when appropriate, arpeggios. The PC-1000 memorizes all this information when you slide the Playcard across the instrument's reading head.

„Playcards“ (Notenkarten)

Auf der einen Seite dieser „Playcards“ ③① befinden sich die Partitur und ein Magnetstreifen, auf der anderen die Anleitung. Auf dem Magnetstreifen sind die Musik-Daten abgespeichert. Diese Daten enthalten die Melodie, die obligaten Stimmen, die Akkorde, die Rhythmus-Begleitung, den Schlagzeug-Einsatz, die Baßlinie, die Instrumentalstimmen, Programmanweisungen und gegebenenfalls auch die Arpeggien. Alle diese Informationen werden im PC-1000 abgespeichert, wenn eine „Playcard“ über den Lesekopf des Instruments gleitet.

“Playcards”

Chaque “Playcard” comporte, d'un côté, une partition musicale associée à une piste magnétique; de l'autre, les instructions relatives à son utilisation. La piste musicale contient des données musicales dûment enregistrées. Ces données comportent une mélodie, une partie obligée, des accords, un accompagnement rythmé, des passages de batterie, une suite de basses, des voix instrumentales, et des instructions programmées. Le PC-1000 met en mémoire l'ensemble de ces données, lors de l'insertion de la “Playcard” dans la tête de lecture de l'instrument.

Tarjetas Playcard

Cada tarjeta tiene un patrón musical junto con una franja magnética en un lado, y las instrucciones para su uso en el otro. La franja magnética lleva grabada información musical. Esta información comprende una melodía, obligato, acordes, acompañamiento de ritmo, batería, línea de bajo, voces instrumentales e instrucciones de programa. El PC-1000 memoriza toda esta información cuando Ud. desliza la tarjeta Playcard por la cabeza lectora del instrumento.

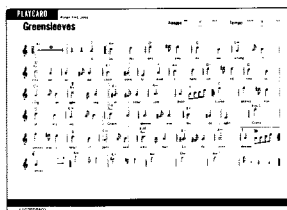

- Melody
- Obbligato (decorative solo passages)
- Chords
- Rhythm accompaniment with drum fill-ins
- Bass line
- Instrument voices
- Program instructions

- Melodie
- Obligate Stimmen
- Akkorde
- Rhythmus-Begleitung mit Schlagzeug-Einsätzen
- Baßlinie
- Instrumentalstimmen
- Programmanweisungen

- Mélodie
- Partie obligée (fioritures exécutées en solo)
- Accords
- Accompagnement rythmé à la batterie
- Basses
- Voix instrumentales
- Instructions programmées

- Melodia
- Obligato (partes con solos decorativos)
- Acordes
- Acompañamiento de ritmo con inclusión de batería
- Línea de bajo
- Voces instrumentales
- Instrucciones de programa

Insert a Playcard

Select a Playcard, remove it from the protective envelope, and place it in the groove ²⁹ so that its leading edge is level with the arrow designating the insertion position (see figure). Then slide the Playcard firmly along the groove *in one action* from right to left until it reaches the end of the groove. If the PC-1000's head, which is located in the groove, has read the magnetic strip correctly, the last Melody Lamp on the right of the keyboard will light up for a few seconds. Repeat the procedure if the Melody Lamp does not illuminate. If you slide the Playcard too slowly, the head will not read the data; the sliding action should take from one to two seconds. Try several times to familiarize yourself with the correct speed.

Reading of the Playcard is completed, and your PC-1000 immediately starts to play the Playcard music automatically. At the same time the Melody Lamps light up to show you the progression of the melody notes. If you want to stop the music at any time, press the STOP button.

„Playcard“ einschieben

Wählen Sie eine „Playcard“ aus, nehmen Sie sie aus ihrer Schutzhülle, und stecken Sie sie so in den „Playcard“-Schlitz ²⁹, daß ihr vorderer Rand an dem die Ausgangsposition markierenden Pfeil liegt (siehe Abb.). Schieben Sie dann die „Playcard“ gleichmäßig *ohne Unterbrechung* von rechts nach links bis zum Ende des Schlitzes. Hat der im Schlitz befindliche Lesekopf alle Daten des Magnetstreifens richtig gelesen, leuchtet die letzte, ganz rechts auf der Tastatur befindliche Melodie-Lampe ein bis zwei Sekunden lang auf. Leuchtet diese Lampe nicht, so muß der Vorgang wiederholt werden. Wenn die „Playcard“ zu langsam durch den Schlitz geschoben wird, kann der Lesekopf die Daten nicht lesen. Der Schiebevorgang sollte ein bis zwei Sekunden dauern. Üben Sie einige Male, um ein Gefühl für die richtige Geschwindigkeit zu bekommen. Das Einlesen der Playcard ist damit beendet, und das PC-1000 beginnt sofort mit der Wiedergabe der „Playcard“ Musik. Gleichzeitig wird die Melodie an den Melodie-Lampen angezeigt. Durch Drücken des Stop-Schalters (STOP) können Sie die Musik an einer beliebigen Stelle abbrechen.

Insérer une "Playcard"

Rétirer la "Playcard" choisie de l'enveloppe protectrice et la placer dans la rainure ²⁹, en veillant à ce que le bord principal soit au niveau de la flèche désignant la position d'insertion (se référer au schéma). Déplacer ensuite la "Playcard" fermement le long de la rainure *d'un seul mouvement* de droite à gauche jusqu'à ce qu'elle parvienne au bout de la rainure.

Si la tête du PC-1000 — située dans la rainure — a procédé correctement à la lecture de la piste magnétique, la dernière Lampe de Mélodie à droite du clavier s'allumera pendant quelques secondes. Il conviendra de répéter l'opération si la Lampe de Mélodie ne s'allume pas. Si le déplacement de la "Playcard" s'effectue trop lentement, la lecture des données informatiques ne se fera pas; il conviendra donc de procéder au déplacement de la "Playcard" en une ou 2 secondes maximum. Effectuez l'opération plusieurs fois, de manière à vous familiariser avec la vitesse qui convient.

Insertar una tarjeta Playcard

Seleccionar una tarjeta, sacarla de su sobre protector y colocarla en la hendidura ²⁹ de manera que su borde principal esté nivelado con la flecha que señala la posición de inserción (ver figura). Luego, deslizar firmemente la tarjeta por la hendidura *con un solo movimiento* hasta que alcance el final de la hendidura, de derecha a izquierda. Si la cabeza del PC-1000, localizada en la hendidura, ha leído correctamente la franja magnética, la última Luz de Melodía de la derecha del teclado se iluminará por unos segundos. Repetir el procedimiento si la Luz de Melodía no se enciende. Si desliza la tarjeta Playcard demasiado despacio, la cabeza no leerá la información; la acción de deslizar debe llevar de uno a dos segundos. Inténtelo varias veces para familiarizarse con la velocidad correcta.

Se ha completado la lectura de la tarjeta y su PC-1000 comienza a tocar inmediatamente la música Playcard de forma automática, y al mismo tiempo las Luces de Melodía se iluminarán para mostrarle la progresión de las notas de melodía. Si desea parar la música en cualquier momento, pulse el botón STOP.

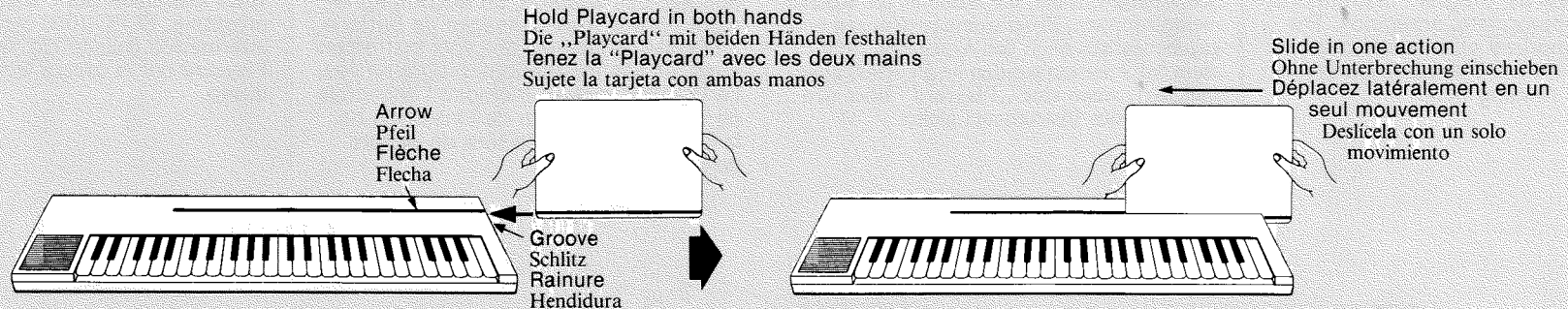

Playcard System Functions

Note

Once the PC-1000 has memorized the Playcard data, you can remove the Playcard if you wish; for safety's sake, return it to its protective envelope.

Funktionen des „Playcard“-Systems

Hinweis

Sind die „Playcard“-Daten erst einmal im PC-1000 abgespeichert, so kann die „Playcard“ herausgenommen werden. Stecken Sie die „Playcard“ dann wieder in ihre Schutzhülle zurück, um sie vor Beschädigungen zu bewahren.

Fonctions du Système "Playcard"

Remarque

Une fois que le PC-1000 a mis en mémoire les données de la "Playcard", cette dernière peut être retirée à volonté. Dans ce cas, par mesure de précaution, il conviendra de la replacer dans son enveloppe protectrice.

Funciones del Sistema Playcard

Nota

Una vez que el PC-1000 ha memorizado la información de la tarjeta Playcard, puede quitar la tarjeta si lo desea; para mayor seguridad vuelva a introducirla en su sobre protector.

1. For Automatic Playing

AUTO PLAY

When the Playcard music has finished, or if you have halted it by pressing the STOP selector, and you wish it to be played again, press the AUTO PLAY selector. The music will be played from the beginning. To stop the music at any time, press the STOP selector.

Note

The suggested instrument voice and rhythm have been preset on the Playcard's magnetic strip. If you wish, you can change the melody voice and rhythm during a performance. However, waltz music should not be switched to a 4/4 beat.

SING ALONG

After inserting a Playcard, press the SING ALONG selector. The Playcard music will be reproduced with the volume of the melody suppressed. This feature is convenient when you wish to sing the song with the Playcard music in the background or to play the melody with another instrument. To stop the music at any time, press the STOP selector.

2. To play the melody by yourself

FREE TEMPO

The FREE TEMPO function helps you learn melodies *at your own playing speed* — there's no need to search hurriedly for the correct keys to keep up with the accompaniment because the accompaniment always waits for you to lead it.

After inserting a Playcard, press the FREE TEMPO selector. You'll hear the introductory music phrase (the small notes at the beginning of the Playcard music score), then the Melody Lamp corresponding to the first note of the melody (large notes on the music score) will light up. *The PC-1000 will wait until you start playing the melody.* As you speed up or slow down your melody playing, the accompaniment will stay right with you. Because the PC-1000 waits for you when you can't find the

1. Automatisches Spielen

AUTO PLAY (Automatisches Spielen)

Wenn die Musik von der „Playcard“ beendet ist, oder Sie sie mit Hilfe des Stop-Schalters (STOP) unterbrochen haben, können Sie sie erneut spielen, wenn Sie den AUTO PLAY-Schalter drücken. Die Musik wird von Anfang an gespielt. Wenn Sie den Stop-Schalters (STOP) drücken, können sie den Spielvorgang zu jeder beliebigen Zeit abbrechen.

Hinweis

Die vorgesehene Instrumentalstimme und der Rhythmus ist durch Einlesen der „Playcard“-Daten bereits automatisch eingestellt. Wenn gewünscht, kann aber die Melodie-Stimme und der Rhythmus noch während des Spielvorgangs geändert werden. Jedoch sollte bei Walzer kein 4/4-Takt verwendet werden.

SING ALONG (Mitsingen)

Nach dem Einlesen einer „Playcard“ drücken Sie den Mitsingschalter (SING ALONG). Die Wiedergabe der „Playcard“-Musik erfolgt nun mit gedämpfter Lautstärke. Diese Einrichtung ist sehr nützlich, wenn Sie die „Playcard“-Musik als Hintergrund für Gesangsdarbietung verwenden wollen oder die Melodie mit einem anderen Instrument spielen wollen. Wenn Sie den Stop-Schalters (STOP) drücken, können Sie den Spielvorgang zu jeder beliebigen Zeit abbrechen.

2. Eigenes Spielen der Melodie

FREE TEMPO (Tempoautomatik-Schalter)

Mit dieser Tempoautomatik (FREE TEMPO) können Sie Melodien mit Ihrer eigenen Spielgeschwindigkeit erlernen. Sie brauchen sich beim Drücken der richtigen Taste nicht zu beeilen, da die Begleitung sich automatisch nach Ihrem Spieltempo richtet. Drücken Sie nach dem Einschieben der „Playcard“ den Tempoautomatik-Schalter (FREE TEMPO). Sie hören dann das Einführungs-Musikstück (kleine Noten am Anfang der „Playcard“-Partitur), und anschließend leuchtet die Melodie-Lampe des ersten Tons der zu spielenden Melodie (auf der „Playcard“ groß gedruckte Note) auf. *Das PC-1000 wartet nun darauf, daß Sie die erste Note spielen.* Wird das Spieltempo erhöht oder verringert so ändert sich auch automatisch das Tempo der Begleitung. Da das PC-1000 auch wartet, bis Sie die als nächstes zu spielende Taste

1. Lecture Automatique des "Playcards"

AUTO PLAY (Exécution Automatique)

Quand la carte musicale est achevée ou si sa lecture a été interrompue par poussée sur la touche d'Arrêt (STOP) et que l'on désire la jouer de nouveau, appuyer sur la touche d'exécution Automatique (AUTO PLAY). La lecture de la carte se déclenchera à son début. Pour interrompre la musique à n'importe quel moment, appuyer sur la touche d'Arrêt (STOP).

Remarque

Les voix instrumentales et rythmes suggérés ont été pré-réglés sur la piste magnétique de la "Playcard". Vous pouvez, si vous le désirez, modifier la ligne mélodique et le rythme au cours de l'exécution du morceau. Une musique de valse ne saurait, toutefois, être associée à un rythme 4/4.

SING ALONG (Chant d'accompagnement)

Insérer une carte musicale et appuyer sur la touche SING ALONG. Le contenu de la carte musicale sera reproduit sans la mélodie. Cette caractéristique est particulièrement précieuse lorsque l'on souhaite chanter un air avec le contenu de la carte musicale comme musique de fond ou si l'on veut jouer la mélodie sur un autre instrument. Pour interrompre la musique à n'importe quel moment, appuyer sur la touche d'Arrêt (STOP).

2. Exécution de la mélodie par le musicien

FREE TEMPO (Tempo Libre)

Grâce à la fonction Tempo Libre (FREE TEMPO) vous pouvez apprendre l'exécution d'une mélodie à *l'allure qui est la vôtre*. Vous n'aurez pas à chercher à la hâte les notes correspondant à l'accompagnement: celui-ci, en effet, vous suit docilement.

Après avoir inséré une "Playcard", appuyez sur la touche Tempo Libre (FREE TEMPO). Vous entendrez alors la phrase musicale d'introduction (les notes du début de la partition musicale sur carte); puis la Lampe de Mélodie correspondant à la première note de la mélodie (grande note sur la partition musicale) s'allumera. *Le PC-1000 attendra le début de votre exécution de la mélodie.* Que vous accélériez ou que vous ralentissiez

1. Ejecución Automática

AUTO PLAY (Toque Automático)

Al concluir la música de la tarjeta, o al ser interrumpida presionando el botón STOP durante su ejecución, y si deseara que tocara otra vez, presione de nuevo el botón STOP; se tocará la música desde el principio. Presione el botón STOP cuando desee interrumpir la música.

Nota

El ritmo y la voz instrumental sugeridos han sido preseleccionados en la franja magnética de la melodía. Si lo desea, puede cambiar la voz de melodía y el ritmo durante la interpretación. De todas maneras, la música de vals no deberá disponerse a un compás 4 por 4.

SING ALONG (Para cantar con la melodía)

Presione el botón SING ALONG después de insertar una tarjeta musical. La música de esta será ejecutada suprimiendo el volumen de la melodía. Es una función muy interesante para cuando desee cantar el tema teniendo como fondo la música de la tarjeta, o con otro instrumento. Presione el botón STOP cuando desee interrumpir la música.

2. Ejecución personal de la melodía

FREE TEMPO (Tempo Libre)

Esta función de Tempo Libre (FREE TEMPO), le ayuda a aprender melodías a *su propia velocidad de toque*—no hay necesidad de buscar apresuradamente las teclas correctas para seguir el acompañamiento porque el acompañamiento siempre espera a que Ud. lo dirija. Después de insertar una tarjeta Playcard, oprima el botón de Tempo Libre (FREE TEMPO). Escuchará la frase musical de introducción (las notas cortas al principio del patrón de música de Playcard), y entonces, la Luz de Melodía correspondiente a la primera nota de la melodía (notas largas del patrón musical) se iluminará. *El PC-1000 esperará hasta que Ud. empiece a tocar la melodía.* A medida que acelera o retrasa su toque de melodía, el acompañamiento le seguirá. Como el PC-1000 le espera cuando Ud. no puede encontrar la siguiente nota a tocar, o cuando se equivoca,

next note to play, or when you make a mistake, you can learn the correct melody at your own pace. If you want to stop the music at any time, press the STOP selector.

MELODY CANCEL

Press the MELODY CANCEL selector, and you will hear the accompaniment only. You can then play the melody, following the Melody Lamps. If the tempo is too fast, use the TEMPO control ⑩ to slow it down so you can practice comfortably. As with automatic playing, you can select the instrument and rhythm of your choice. If you want to stop the music at any time, press the STOP selector.

- When the FREE TEMPO or MELODY CANCEL selector is pressed, the melody will be played using both Solo and Orchestra voices.

3. To play the chords by yourself

CHORD LESSON

By using the CHORD LESSON function, you can practice playing chords. The PC-1000 will always stop playing the music and wait until you press the correct chord keys. So you can take your time looking for the correct keys. After inserting a Playcard, press the CHORD LESSON button. The Chord Lamps will light up to indicate the positions of the notes which make up the first chord. When the correct keys for the chord are pressed, the music will continue until a chord change is necessary. When this occurs, the music again stops and waits for you to press the correct keys as indicated by the Chord Lamps. As the PC-1000 stops playing when you cannot find a chord or you

gefunden haben oder einen Fehler korrigiert haben, sind Sie beim Erlernen der Melodie stets Ihr eigener Schrittmacher. Durch Drücken des Stop-Schalters (STOP) kann der Spielvorgang zu jeder beliebigen Zeit abgebrochen werden.

MELODY CANCEL (Melodie-Lösch-Schalter)

Drücken Sie den Melodie-Lösch-Schalter (MELODY CANCEL). Sie hören dann nur noch die Begleitung und können versuchen, die Melodie durch Drücken der Taste, deren Melodie-Lampe gerade leuchtet, zu spielen. Ist das Tempo zu hoch, so schieben Sie den Temporegler (TEMPO) ⑩ nach links, um ein Ihren Fähigkeiten angepasstes Tempo einzustellen. Genau wie beim automatischen Spielen können Sie die Instrumentalstimmen und den Rhythmus frei wählen. Durch Drücken des Stop-Schalters (STOP) kann der Spielvorgang zu jeder beliebigen Zeit abgebrochen werden.

- Wenn die Tempoautomatik (FREE TEMPO) oder der Melodie-Löschschalter (MELODY CANCEL) gedrückt werden, wird die Melodie sowohl mit der Solo- als auch der Orchesterstimme erzeugt.

3. Eigenes Spielen der Akkorde

CHORD LESSON (Akkordübung)

Mit Hilfe der Akkordübungsfunktion (CHORD LESSON) können Sie Akkorde üben. Das PC-1000 unterbricht die Wiedergabe der Musik und wartet, bis Sie die richtigen Akkordtasten gedrückt haben. Sie haben daher genug Zeit, den richtigen Akkord zu suchen. Nach dem Abspeichern einer „Playcard“ drücken Sie den Akkordübungsschalter (CHORD LESSON). Die Akkordlampen leuchten nun auf und zeigen Ihnen die Lage der Töne, aus denen der Akkord besteht. Wenn Sie die richtigen Tasten für den Akkord gedrückt haben, spielt das Instrument weiter, bis ein anderer Akkord für die Musik erforderlich ist. Das PC-1000 unterbricht das Spiel wieder, wenn es auf einen neuen Akkor stößt und wartet, bis Sie die richtigen Tasten

voire jeu, l'accompagnement vous suivra fidèlement. Etant donné que le PC-1000 "vous attend" pendant que vous cherchez la note suivante à jouer ou à l'occasion d'une erreur, vous avez toute latitude pour apprendre la mélodie à votre gré et selon votre humeur. Si vous désirez arrêter la musique à un moment donné, appuyez sur la touche d'Arrêt (STOP).

MELODY CANCEL (Annulation de la Mélodie)

Sur la pression de la touche Annulation de la Mélodie (MELODY CANCEL), seul l'accompagnement sera exécuté. Vous pouvez alors jouer la mélodie, en suivant les Lampes de Mélodie. Si le tempo est trop rapide, utilisez le contrôle Tempo (TEMPO) ⑩ pour le ralentir et vous permettre ainsi de jouer plus aisément. Pour ce qui est de l'exécution automatique, vous pouvez choisir, à votre gré, l'instrument et le rythme. Si vous désirez suspendre, à un moment donné, l'exécution du morceau, il vous suffit d'appuyer sur la touche d'Arrêt (STOP).

- La poussée de la touche de Tempo Libre (FREE TEMPO) ou d'Annulation de la Mélodie (MELODY CANCEL) commande l'exécution de la mélodie à la fois en Solo et en Orchestre.

3. Exécution d'un accord par le musicien

CHORD LESSON (Apprentissage d'Accord)

L'exploitation de la fonction CHORD LESSON permet de s'exercer à exécuter des accords. Le PC-1000 arrêtera de jouer et attendra le musicien jusqu'à ce qu'il ait actionné les touches d'accord qu'il convient. On aura donc tout son temps pour rechercher l'accord approprié. Insérer une carte musicale et appuyer sur la touche d'Apprentissage d'Accord (CHORD LESSON). Les voyants d'Accord s'allumeront pour indiquer les positions des notes qui composent l'accord. Quand les touches appropriées sont actionnées, la lecture reprendra jusqu'à ce qu'un autre accord soit sollicité dans la musique. A l'apparition d'un nouvel accord, le PC-1000 s'arrête

Ud. puede aprender la melodía correcta a su propio ritmo de marcha. Si desea parar la música en cualquier momento, oprima el botón de Parada (STOP).

MELODY CANCEL (Anulación de Melodía)

Oprima el botón de Anulación de Melodía (MELODY CANCEL) y sólo escuchará el acompañamiento. Entonces Ud. puede tocar la melodía, siguiendo las Luces de Melodía. Si el tempo es demasiado rápido, utilice el control de Tempo (TEMPO) ⑩ para bajar la velocidad y poder tocar más a gusto. En cuanto al toque automático, Ud. puede seleccionar el instrumento y el ritmo que guste. Si desea parar la música en cualquier momento, oprima el botón de Parada (STOP).

- Al presionar el botón Anulación de la Melodía (MELODY CANCEL) o el Tempo Libre (FREE TEMPO), la melodía será ejecutada con ambas voces de Solo y Orquesta.

3. Ejecución personal de los acordes

CHORD LESSON (Lección de Acorde)

Utilizando esta función puede practicar tocando con los acordes. El PC-1000 dejará de tocar la música para esperar a que Vd. toque las teclas correctas del acorde. Así le permite tiempo suficiente para encontrar el acorde correcto. Presione el botón CHORD LESSON después de insertar la tarjeta; se iluminarán las Lámparas de Acorde para indicarle las posiciones de las notas que forman el acorde. Al presionar las teclas del acorde correcto, la música continuará hasta que sea necesario un cambio de acorde. Cuando ocurre esto, se detiene de nuevo para esperarle a que presione las teclas correspondientes al nuevo acorde, indicadas por las lámparas. Dado que el PC-1000 deja de tocar siempre que no encuentre el siguiente acorde, o se

make a mistake, you can learn correct chord constructions at your own pace. To stop the music at any time, press the STOP selector.

○ CHORD NAME DISPLAY

The CHORD NAME DISPLAY indicates the name of the chord you play to help you learn the chord names.

- The name of a chord whose root is one of the black keys of the keyboard is displayed by D^b, E^b, F[♯], A^b, and B[♯] (in other words, C[♯], D[♯], G^b, G[♯], and A[♯] are not used).
- Even if one or more keys besides the correct keys indicated by the Chord Lamps are pressed, the music will continue as long as the correct keys are among those pressed.
- In some cases the chords indicated on the Playcard's music score may not be the same as those indicated by the Chord Lamps and CHORD NAME DISPLAY since the chord progression may have been simplified in order to make the score easy to read. Please follow the Chord Lamps when you use the CHORD LESSON mode.

CHORD CANCEL

After inserting a Playcard, press the CHORD CANCEL selector. The chord accompaniment will be excluded from the Playcard music performance, and only the melody, obbligato, rhythm and bass will be reproduced. You can then play the chords, following the Chord Lamps. When the correct keys are pressed, the CHORD NAME DISPLAY will indicate the name of the chord played. Unlike with the CHORD LESSON mode, the music will continue to be

für diesen Akkord, die mit den Akkord-Lampen angezeigt werden, gedrückt haben. Da das PC-1000 wartet, bis Sie den als nächstes zu spielenden Akkord gefunden oder einen Fehler korrigiert haben, sind Sie beim Erlernen der Akkordfolge stets Ihr eigener Schrittmacher. Durch Drücken des Stop-Schalters (STOP) kann der Spielvorgang zu jeder Zeit abgebrochen werden.

○ CHORD NAME DISPLAY (Anzeige der Akkordbezeichnung)

Die Anzeige für die Akkordbezeichnung (CHORD NAME DISPLAY) zeigt Ihnen beim Spielen die Bezeichnung des betreffenden Akkordes an und Sie können sie leichter lernen.

- Die Bezeichnung eines Akkordes, deren Grundton auf einer der schwarzen Tasten der Tastatur liegt, werden als D^b, E^b, F[♯], A^b, und B[♯] angezeigt (mit anderen Worten die Bezeichnungen C[♯], D[♯], G^b, G[♯], und A[♯], werden nicht verwendet).
- Wenn Sie neben den richtigen, durch die Akkord-Lampen bezeichneten Tasten auch andere Tasten drücken, setzt die Orgel das Spiel fort, wenn Sie nur einmal die richtigen Tasten gedrückt haben.
- In einigen Fällen stimmen die Akkordbezeichnungen der Playcard-Partitur nicht mit den von den Akkordlampen und der Anzeige für Akkordbezeichnungen (CHORD NAME DISPLAY) angezeigten Akkorden überein, da die Akkordfolge möglicherweise vereinfacht wurde, um die Partitur leichter lesen zu können. Folgen Sie bei der Verwendung der Akkordlernfunktion den leuchtenden Akkordlampen.

CHORD CANCEL (Akkord-Löschung)

Drücken Sie nach dem Einlesen einer „Playcard“ den Akkord-Lösch-Schalter (CHORD CANCEL). Die Akkordbegleitung wird dann aus der Wiedergabe der „Playcard“-Musik ausgeblendet. Nur die Melodie, die obligaten Stimmen, Rhythmus- und Baßbegleitung werden wiedergegeben. Sie können nun die Akkordbegleitung selber spielen, indem Sie der Abfolge der Akkord-Lampen folgen. Wenn Sie die richtigen Tasten gedrückt haben, erscheint die Bezeichnung für den

de jouer jusqu'à ce que le musicien appuie sur les touches appropriées qui composent l'accord et qui sont indiquées par les voyants d'Accord. Comme le PC-1000 s'arrêtera chaque fois qu'on ne pourra pas trouver l'accord suivant ou qu'on commettra une erreur, on aura tout le loisir d'apprendre l'accord convenable à son propre rythme. Pour interrompre la musique à n'importe quel moment, appuyer sur la touche d'Arrêt (STOP).

○ CHORD NAME DISPLAY (Affichage du Nom de l'Accord)

La fonction CHORD NAME DISPLAY indique le nom de l'accord que l'on joue pour aider le musicien à apprendre les noms des accords.

- Le nom d'un accord dont la racine correspond à l'une des touches noires du clavier est affiché par D^b, E^b, F[♯], A^b, et B[♯] (C[♯], D[♯], G^b, G[♯], et A[♯] ne sont donc pas utilisées).
- Même si une ou plusieurs touches sont enfoncées en plus des touches appropriées indiquées par les voyants d'Accord, la lecture se déclenchera tant que les touches appropriées seront enfoncées.
- Dans certains cas, les accords indiqués sur la partition musicale de la "Playcard" peuvent différer de ceux indiqués par les Lampes d'Accord et l'AFFICHAGE DU NOM DE L'ACCORD ("CHORD NAME DISPLAY"), étant donné que la progression des accords a été simplifiée afin de rendre la lecture de la partition plus aisée. Il convient donc de suivre les Lampes d'Accord lors de l'utilisation du mode APPRENTISSAGE D'ACCORD ("CHORD LESSON").

CHORD CANCEL (Annulation de l'Accord)

Insérer une "Playcard" et appuyer sur la touche CHORD CANCEL. L'accord d'accompagnement sera exclu de la performance musicale de la carte et seuls la mélodie, la partie obligée, l'accord rythmique et la basse seront reproduits. Il sera possible alors de jouer les accords en suivant les indications de l'ordre de séquence des voyants d'Accord. Si les touches appropriées sont actionnées, l'affichage CHORD

equivoque, puede aprender los acordes correctos a su propio paso. Presione el botón STOP cuando desee interrumpir la música.

○ CHORD NAME DISPLAY (Indicación del Nombre del Acorde)

La indicación CHORD NAME le muestra la denominación del acorde que Ud. está tocando para que aprenda sus nombres.

- La denominación de un acorde cuya raíz es una de las teclas negras, queda mostrado por D^b (re^b), E^b (mi^b), F[♯] (fa[♯]), A^b (la^b) y B[♯] (si[♯]) (es decir, no se utilizan do[♯], re[♯], sol^b, sol[♯], y la[♯]).
- Incluso aunque se toquen una o más teclas además de las correctas indicadas por las lámparas, la música continuará siempre que se toquen las teclas correctas.
- En algunos casos puede que los acordes indicados en las partituras de las Playcard no sean los mismos que los indicados por las Luces de Acordes y la INDICACION DEL NOMBRE DEL ACORDE, ya que la progresión de acordes puede haberse simplificado para facilitar la lectura de la partitura. Cuando utilice la modalidad de LEC-CION DE ACORDES siga las Luces de Acordes.

CHORD CANCEL (Anulación del Acorde)

Presione el botón CHORD CANCEL tras insertar una tarjeta. Se excluirá el acompañamiento de acordes de la música Playcard, tocándose solamente la melodía, obligado, ritmo y bajo. Puede tocar los acordes siguiendo después la secuencia indicada por las lámparas correspondientes. Al presionar las teclas correctas, el indicador CHORD NAME mostrará la denominación del acorde tocado. A diferencia de la modalidad CHORD LESSON, la música continúa siendo tocada. Por lo tanto, regule el tempo

played. Therefore, adjust the TEMPO control so that you can practice comfortably.

4. Learning through repetition PHRASE REPEAT

The best way to learn how to play is to practice repeatedly, and the PC-1000 has a very convenient feature for this purpose. During the Playcard performance, a phrase, or an entire music selection can be repeatedly produced using the PHRASE REPEAT function.

1. On the score printed on each Playcard, every phrase is indicated by a number. Choose the phrase or phrases you wish to repeat.
2. Starting from the left of the keyboard, the white keys are numbered 1 to 20. After inserting a Playcard, press the keys whose numbers correspond to the first and last phrase numbers of the passage you wish to have repeated, while depressing the PHRASE REPEAT button. For example, if you wish to repeat phrase 3 through phrase 5, press keys 3 and 5 while depressing the PHRASE REPEAT button. When you wish to have the entire piece of music repeated, press the rightmost white key, which is indicated by an asterisk (*), while depressing the PHRASE REPEAT button (when this key is pressed, the introduction of the music will not be repeated).
3. Press either the FREE TEMPO, AUTO PLAY, SING ALONG, MELODY CANCEL, CHORD LESSON, or CHORD CANCEL selector. The music will start.

To cancel PHRASE REPEAT, first press the STOP selector, then press the PHRASE REPEAT selector once again. The PHRASE REPEAT lamp will go out and PHRASE REPEAT will be cancelled.

Akkord auf der Anzeige (CHORD NAME DISPLAY).

Anders als bei der Betriebsart für Akkordübung (CHORD LESSON) wird die Musik hier nicht unterbrochen. Stellen Sie daher den Tempo-Regler (TEMPO) so ein, daß Sie dem Ablauf bequem folgen können.

4. Lernen durch Wiederholen PHRASE REPEAT (Phrasenwiederholung)

Der beste Weg, um spielen zu lernen, ist ständige Wiederholung. Das PC-1000 hat zu diesem Zweck eine sehr nützliche Einrichtung. Während der „Playcard“-Wiedergabe können Sie mit Hilfe der Phrase-Wiederholungsfunktion (PHRASE REPEAT) eine Phrase oder den gesamten Musikabschnitt mehrfach wiedergeben.

1. Auf der Partitur, die sich auf jeder „Playcard“ befindet, ist jede Phrase mit einer Zahl gekennzeichnet. Wählen Sie bitte die Phrase oder Phrasen zur Wiederholung aus.
2. Direkt unter den Tasten des PC-1000 sind Tasten mit den Zahlen 1-20 angeordnet. Nach dem Einlesen einer „Playcard“ drücken Sie die erste und die letzte Zahl des Teils, den Sie wiederholen möchten, und drücken Sie dabei die Phrasen-Wiederholungsschalter (PHRASE REPEAT). Wenn Sie z.B. den Teil zwischen Phrase 3 bis Phrase 5 wiederholen möchten, drücken Sie zunächst den Phrasen-Wiederholungsschalter (PHRASE REPEAT) und dann die Tasten 3 und 5. Zur Wiederholung des gesamten Stücks drücken Sie zunächst den Phrasen-Wiederholungsschalter (PHRASE REPEAT) und dann die Taste mit dem (*) Zeichen ganz rechts. (Wenn Sie die (*) Taste drücken, wird die Einleitung für die Musik nicht wiederholt).
3. Drücken Sie einen der Spiel-Schalter (FREE TEMPO, AUTO PLAY, SING ALONG, MELODY CANCEL, CHORD LESSON und CHORD CANCEL) den Sie gewählt haben. Die Orgel beginnt dann zu spielen.

Um die Phrase-Wiederholungsfunktion (PHRASE REPEAT) aufzuheben, drücken Sie zunächst den Stop-Schalters (STOP), um den Spielablauf zu unterbrechen und dann den Phrasen-Wiederholungsschalter (PHRASE REPEAT) noch einmal. Die Lampe für diese Funktion erlischt, und die Phrasen-Wiederholungsfunktion (PHRASE REPEAT) wird aufgehoben.

NAME DISPLAY indiquera le nom de l'accord joué.

Contrairement au mode d'Apprentissage d'Accord (CHORD LESSON) la musique continuera lorsque l'instrument est réglé sur ce mode. Cependant, il conviendra d'ajuster le réglage de Tempo (TEMPO) de manière à faciliter la pratique.

4. Initiation musicale par la répétition PHRASE REPEAT (Répétition de Phrase)

La meilleure façon d'apprendre à jouer, c'est de répéter. Et le PC-1000 est équipé d'une fonction idéale pour ce type d'apprentissage.

Au cours d'une performance sur "Playcard", il est possible de répéter à plusieurs reprises une phrase, un groupe de phrases ou encore une partition musicale complète au moyen de la fonction PHRASE REPEAT.

1. Sur le chiffre de chaque carte musicale, chaque phrase est indiquée par un nombre. Il sera donc facile de choisir la ou les phrases dont on souhaite la répétition.
2. Les touches de 1 à 20 sont situées juste au-dessous du clavier du PC-1000. Insérer la carte musicale de son choix et appuyer sur le premier et le dernier chiffre de la sélection que l'on désire répéter tout en enfonçant la touche PHRASE REPEAT. Si l'on souhaite, par exemple, répéter de la phrase 3 à la phrase 5, appuyer sur la touche 3 et sur la touche 5 tout en enfonçant la touche REPEAT. Si l'on veut répéter la partition complète, appuyer sur la touche la plus à droite identifiable par sa petite étoile (*) tout en enfonçant la touche PHRASE REPEAT. (Quand la touche (*) est enfoncée, l'introduction de la musique ne sera pas répétée.)
3. Appuyer sur celle des touches de lecture FREE TEMPO, AUTO PLAY, SING ALONG, MELODY CANCEL, CHORD LESSON et CHORD CANCEL qui a été sélectionnée.

Pour annuler la fonction de Répétition de Phrase (PHRASE REPEAT), appuyer d'abord sur la touche d'Arrêt (STOP) pour interrompre la lecture, puis à nouveau sur la touche PHRASE REPEAT. Le voyant PHRASE REPEAT s'éteindra et la fonction PHRASE REPEAT sera annulée.

(TEMPO) para practicar a su gusto.

4. Aprendiendo por repetición PHRASE REPEAT (Repetición de Frases)

La mejor manera de aprender a tocar es la práctica repetida, y para ello, el PC-1000 posee una función muy conveniente. Durante la ejecución de una tarjeta musical, pueden repetirse una o varias frases, o todo un tema musical, utilizando la función PHRASE REPEAT (repetición de frases musicales).

1. Cada frase queda indicada por un número en la partitura de las tarjetas musicales. Elija la frase o frases que desee repetir.
 2. Comenzando por la izquierda del teclado, las teclas blancas están numeradas del 1 al 20. Presione el primero y el último número de la parte que desea repetir, después de insertar la tarjeta, presionando el botón PHRASE REPEAT. Por ejemplo, si desea repetir de la frase 3 la 5, presione las teclas 3 y 5 mientras presiona el botón PHRASE REPEAT. Cuando desee repetir todo el tema, presione la tecla del extremo derecho (marcada*) mientras presiona el botón PHRASE REPEAT (con la tecla (*) presionada no se repite la introducción).
 3. Presione cualquiera de los botones FREE TEMPO, AUTO PLAY, SING ALONG, MELODY CANCEL, CHORD LESSON, y CHORD CANCEL; se iniciará la reproducción.
- Para cancelar la repetición de frases, presione primero el botón STOP para interrumpir la ejecución, y después otra vez el PHRASE REPEAT. Se apagará la lámpara PHRASE REPEAT, cancelándose dicha función.

5. INSTRUMENTAL SEQUENCER

The melody and obbligato voices are preset on the Playcard. However, you can change them, phrase by phrase, into the voices of your choice by using the INSTRUMENTAL SEQUENCER.

1. After inserting a Playcard, hold the INSTRUMENTAL SEQUENCER selector down while pressing the SOLO voice selector (for melody) and ORCHESTRA voice selector (for obbligato).
2. While depressing the INSTRUMENTAL SEQUENCER selector, press the key whose number corresponds with the number of the phrase where you wish to change the tone. The tone of the subsequent phrase will be altered.

5. INSTRUMENTAL SEQUENCER (Instrumentenabfolge-Schalter)

Mit Hilfe des Instrumentenabfolge-Schalters (INSTRUMENTAL SEQUENCER) können Sie die Klangfarbe von Melodie oder obligaten Stimmen, die auf der „Playcard“ voreingestellt wurden, Phrase für Phrase in die Klangfarbe Ihrer Wahl ändern.

1. Nach dem Abspeichern einer „Playcard“ drücken Sie den Instrumentenabfolge-Schalter (INSTRUMENTAL SEQUENCER) und dann nach Belieben die Wahlschalter für Orchesterstimme (ORCHESTRA) zur Einstellung der Klangfarbe für die obligaten Stimmen und für die Solostimme (SOLO)- zur Einstellung der Klangfarbe für die Melodie.
2. Halten Sie den Instrumentenabfolge-Schalter (INSTRUMENTAL SEQUENCER) gedrückt, und drücken Sie die Taste mit der Nummer für die Phrase, in der Sie die Klangfarbe ändern möchten. Auch die Klangfarbe der nachfolgenden Phrasen wird damit verändert.

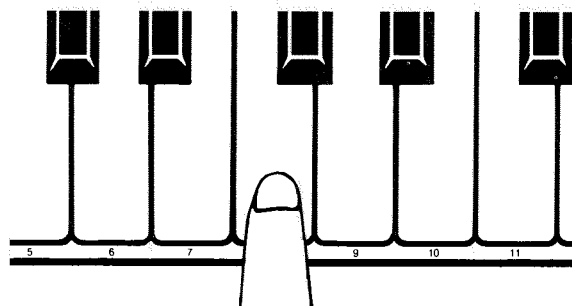

3. To change voices in several phrases, repeat steps 1 and 2. Be sure not to release the INSTRUMENTAL SEQUENCER selector, otherwise all the voices which have been set will be cancelled.
4. After you have finished your selection, press either the AUTO PLAY or SING ALONG selector.

When you wish to return to the voices which were originally preset on the Play-

3. Wenn Sie die Klangfarbe in verschiedenen Phrasen ändern wollen, wiederholen Sie die Schritte 1) und 2). Hierbei müssen Sie unbedingt Ihren Finger auf dem Instrumentenabfolge-Schalter (INSTRUMENTAL SEQUENCER) lassen. Wenn Sie den Schalter loslassen und ihn dann noch einmal drücken, werden alle vorherigen Klangfarbeneinstellungen gelöscht.
4. Wenn Sie diese Einstellung beendet haben, drücken Sie eine der gewünschten Schalter AUTO PLAY oder SING ALONG. Die Orgel beginnt dann zu spielen.

Wenn Sie zur ursprünglichen, d.h. in der Karte abgespeicherten Klangfarbe zurück-

5. INSTRUMENTAL SEQUENCER (Séquenceur Instrumental)

Les tonalités de la mélodie ou de la partie obligée qui ont été préréglées sur une "Playcard" pourront être modifiées phrase par phrase selon ses préférences au moyen de la fonction INSTRUMENTAL SEQUENCER.

1. Insérer une carte musicale, appuyer sur une touche de sélection ou sur les touches de son choix pour faire appel aux voix d'orchestre (ORCHESTRA) (contrôlant la tonalité en vue de la partie obligée) ainsi qu'à la voix Solo (SOLO) (contrôlant la tonalité en vue de la mélodie) tout en appuyant sur la touche INSTRUMENTAL SEQUENCER.
2. Appuyer sur la touche correspondant au numéro de la phrase à partir de laquelle on souhaite changer la tonalité, et ce, tout en enfonçant la touche INSTRUMENTAL SEQUENCER. La tonalité de phrase suivante sera altérée.

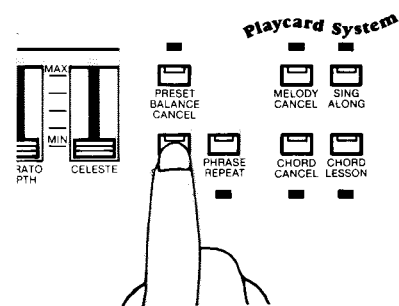

3. Pour modifier les tonalités de différentes phrases, renouveler les étapes 1) et 2). A ce moment, attention à ne pas quitter son doigt de la touche INSTRUMENTAL SEQUENCER! Si le doigt quitte la touche et l'enfonce à nouveau, toutes les tonalités qui ont été réglées jusqu'à présent seront effacées.
4. A l'achèvement du réglage, appuyer sur l'une des touches, AUTO PLAY ou SING ALONG qui a été sélectionnée. La lecture commencera.

Si l'on souhaite rétablir les tonalités préréglées à l'origine sur la carte,

5. INSTRUMENTAL SEQUENCER (Secuenciador Instrumental)

Las voces de melodía y obligado están pre-seleccionadas en la tarjeta, y utilizando esta función, puede cambiarlas frase por frase, a las de su elección.

1. Tras insertar una tarjeta, y mientras presiona el botón INSTRUMENTAL SEQUENCER, presione un selector o selectores a su elección para el sonido de orquesta (ORCHESTRA) (regulando el tono del obligado), y para el sonido de SOLO (regulando el tono de la melodía).
2. Mientras presiona el botón del secuenciador, presione la tecla con el número de frase en que desee cambiar el tono. Se cambiará el tono de frase siguiente.

3. Repita los pasos 1 y 2 anteriores para cambiar los tonos en varias frases. Asegúrese entonces de no liberar el botón del secuenciador instrumental (INSTRUMENTAL SEQUENCER), de lo contrario, y si vuelve a presionarlo, se cancelarían todos los tonos establecidos.
4. Una vez concluido el ajuste, presione uno de los botones AUTO PLAY o SING ALONG.

Cuando desee volver a los tonos originales establecidos en la tarjeta, vuelva a presionar

card press the INSTRUMENTAL SEQUENCER selector again. The INSTRUMENTAL SEQUENCER lamp will go out and the original voices will be restored.

6. PRESET BALANCE CANCEL

The rhythm tempo and the volume balance between the melody, obbligato and accompaniment for the Playcard performance have been preset on the Playcard; the positions of the VOLUME and TEMPO controls have no influence on the performance. By using the PRESET BALANCE CANCEL selector, however, you can change the volume balance and tempo to the actual positions of the controls, or return to the original preset setting.

1. After inserting a Playcard, press the PRESET BALANCE CANCEL selector. The PRESET BALANCE CANCEL lamp will light up, and the volume balance and tempo can be adjusted with the controls on the PC-1000. Adjust the ORCHESTRA VOLUME control (for obbligato), SOLO VOLUME control (for melody) and RHYTHM TEMPO control as you wish.
2. Press one of the "playback" selectors. The Playcard music will be produced with the volume balance and rhythm tempo in accordance with the positions of the PC-1000's controls.
3. When the PRESET BALANCE CANCEL selector is pressed again, the PRESET BALANCE CANCEL lamp will go off, and the music will be played with originally preset volume balance and tempo.
 - If a VOLUME control or the TEMPO control is moved during the Playcard performance, the PRESET BALANCE CANCEL lamp will light up and the balance will be shifted from the preset setting to the setting on the keyboard only for the control that is moved.

kehren wollen, drücken Sie den Instrumentenabfolge-Schalter (INSTRUMENTAL SEQUENCER) erneut. Die Instrumentenabfolge-Lampe erlischt dann, und die ursprüngliche Klangfarbe wird wieder gespeichert.

6. PRESET BALANCE CANCEL (Aufheben der Balancevoreinstellung)

Die Balance von Lautstärke der Melodie, obligaten Stimmen, sowie Rhythmus und Tempo der Musik sind in der Karte für „Playcard“-Darbietungen vorprogrammiert. Dabei ist es egal, auf welche Positionen Sie die Lautstärkereglung (VOLUME) oder den Temporegler (TEMPO) des PC-1000 setzen. Mit Hilfe des Schalters für die Aufhebung der Balancevoreinstellung (PRESET BALANCE CANCEL) ist es jedoch möglich, Lautstärkebalance- und Tempo-Einstellung auf die tatsächlichen Positionen der Regler umzuschalten oder wieder zur Voreinstellung zurückzukehren.

1. Nach dem Einschleiben einer „Playcard“ drücken Sie den Schalter für Aufheben der Balancevoreinstellung (PRESET BALANCE CANCEL). Die entsprechende Lampe leuchtet auf, und Lautstärkebalance und Tempo können mit den Reglern auf der PC-1000-Orgel geregelt werden. Stellen Sie die Regler für Lautstärke (VOLUME) und Tempo (TEMPO) für Orchester (ORCHESTRA), die die obligaten Stimmen steuern, Solo (SOLO) für die Klangfarbe der Melodie und Rhythmus (RHYTHM) nach Ihrem Geschmack ein.
2. Drücken Sie einen der von Ihnen gewählten Spielschalter und die Musik auf der „Playcard“ wird mit der Balancevoreinstellung wiedergegeben, die auf den Reglern der Orgel eingestellt ist.
3. Wenn der Schalter für das Aufheben der Balancevoreinstellung (PRESET BALANCE CANCEL) erneut gedrückt wird, erlischt die entsprechende Lampe und die Musik wird wieder mit der ursprünglichen Balance gespielt, wie sie von den Daten auf der Karte vorgegeben war.
 - Wenn Lautstärke-(VOLUME) oder Temporegler (TEMPO) während einer Darbietung mit „Playcard“ verstellt wird, leuchtet die Lampe für das Aufheben der Balancevoreinstellung (PRESET BALANCE CANCEL) auf und die Balance wird von der Voreinstellung auf die Einstellung der Orgel umgeschaltet. Dies gilt jedoch nur für den Teil, der von dem betreffenden Regler gesteuert wird.

appuyer à nouveau sur la touche INSTRUMENTAL SEQUENCER. Le voyant INSTRUMENTAL SEQUENCER s'éteindra et les tonalités d'origine seront rétablies.

6. PRESET BALANCE CANCEL (Annulation de la Balance Préréglée)

La balance du volume de la mélodie, celle de la partie obligée, du rythme et du tempo destinés à la carte musicale ont fait l'objet d'un pré réglage qui sera respecté indépendamment des positions sur lesquelles seront ajustés les réglages de volume (VOLUME) ou le réglage de Tempo (TEMPO) du PC-1000. Au moyen de la touche PRESET BALANCE CANCEL, il sera cependant possible de modifier la balance de volume et le réglage de tempo sur les positions des réglages et de revenir par la suite sur les pré réglages d'origine.

1. Insérer une carte musicale et appuyer sur la touche PRESET BALANCE CANCEL. Le voyant PRESET BALANCE CANCEL s'allumera et la balance du volume aussi bien que le tempo pourront être commandés au moyen des réglages du PC-1000. Ajuster les réglages VOLUME et TEMPO pour les tonalités d'Orchestre (ORCHESTRA) (contrôlant les tonalités de partie obligée), les tonalités Solo (SOLO) (contrôlant les tonalités de la mélodie) et le Rythme (RHYTHM) pour accorder la balance selon ses préférences.
2. Appuyer parmi les touches de lecture que l'on a sélectionnées. La musique en provenance de la carte musicale sera reproduite avec la balance ajustée au moyen des réglages de l'orgue.
3. Quand on appuie à nouveau sur la touche PRESET BALANCE CANCEL, le voyant PRESET BALANCE CANCEL s'éteint et la musique sera exécutée au niveau de balance pré réglé à l'origine sur la carte.
 - Si le réglage VOLUME ou TEMPO est déplacé au cours d'une performance sur carte musicale, le voyant PRESET BALANCE CANCEL s'allumera et la balance pré réglée sera remplacée par la balance ajustée sur l'orgue au moyen du réglage.

el botón INSTRUMENTAL SEQUENCER. Se apagará la lámpara de dicho botón y se restaurarán los tonos originales.

6. PRESET BALANCE CANCEL (Anulación del Balance Preseleccionado)

El equilibrio del volumen de melodía, obligado y el acompañamiento para la ejecución de tarjetas ha sido determinado previamente en la tarjeta, las posiciones de los controles de Volumen y Tempo no influyen en la ejecución. Utilizando el botón PRESET BALANCE CANCEL puede, sin embargo, cambiar el equilibrio del volumen y el tempo con los controles, o volver al ajuste original.

1. Una vez insertada la tarjeta, presione el botón PRESET BALANCE CANCEL (cancelación del balance preseleccionado). Se iluminará la lámpara correspondiente y se podrá regular el balance del volumen y el tempo con los controles del PC-1000. Ajuste los controles de volumen (VOLUME) y tempo (TEMPO) para los tonos de orquesta (para obligado), de solo (para melodía), y del ritmo para adaptarlos al equilibrio preferido.
2. Presione uno de los botones seleccionados por Vd. Se tocará la música de la tarjeta con el balance determinado por las posiciones de las palancas del PC-1000.
3. Al presionar de nuevo el botón PRESET BALANCE CANCEL se apaga la lámpara, tocándose la música con el balance original determinado en la tarjeta.
 - En caso de mover el control de volumen o del tempo durante la ejecución de la tarjeta, se encenderá la lámpara PRESET BALANCE CANCEL, cambiándose el balance determinado entonces al ajuste del teclado, solo con el control que se mueve.

7. Erasing the PC-1000's Playcard memory

The memory will be erased whenever you switch off the PC-1000. Also, if you change from one Playcard to another the PC-1000 automatically wipes the memory clean and records the fresh data.

7. Löschen des „Playcard“-Speichers des PC-1000

Der Speicher wird beim Ausschalten des PC-1000 gelöscht. Auch beim Einlesen neuer „Playcard“-Daten wird der Speicher vorher gelöscht.

7. Effacement des données stockées sur la "Playcard" du PC-1000

Les données sont effacées chaque fois que vous mettez le PC-1000 en position d'arrêt. Par ailleurs, lors de chaque changement de "Playcard", le PC-1000 procède automatiquement à l'effacement des données portées sur la "Playcard" précédente et stocke les nouvelles données.

7. Borrado de la memoria de la tarjeta Playcard del PC-1000

La memoria se borrará siempre que desconecte el PC-1000. Además, si cambia de una tarjeta Playcard a otra, el PC-1000 borra automáticamente la memoria y graba la nueva información.

4

How to use all the other features

Various voices and rhythms can be freely selected by simply pressing selectors. With the AUTO BASS CHORD function, musical accompaniment can be performed with just a single finger. Now, play the PC-1000 by yourself without using a Playcard.

Verwendung der anderen Funktionen

Mit einem einfachen Schalterdruck können Sie verschiedene Klangfarben und Rhythmen frei wählen. Mit Hilfe der Baß-Akkord-Automatik (AUTO BASS CHORD) können Sie mit einem Finger die Begleitung Ihrer Musik spielen. Spielen Sie nun das PC-1000 vollständig selbst, ohne „Playcard“ zu verwenden.

Exploitation des autres fonctions

Divers tonalités et rythmes peuvent être librement sollicités par simple poussée des touches correspondantes. Au moyen de la fonction AUTO BASS CHORD, des airs d'accompagnement pourront être exécutés avec un seul doigt. Il convient dès à présent que le musicien joue lui-même sur le PC-1000 sans l'aide d'une "Playcard".

Utilización de las demás funciones

Simplemente presionando botones pueden elegirse a voluntad, varias voces y ritmos. Con la función AUTO BASS CHORD (Acorde y Bajo Automático), puede ejecutar los acompañamientos con un solo dedo. Toque el PC-1000 Ud. solo, sin utilizar tarjetas musicales.

First, switch on by moving the POWER switch (27). Then slide the MASTER VOLUME (2) to the desired position.

Schalten Sie zunächst ein, indem Sie den Ein/Aus-Schalter (POWER) (27) schieben, und stellen Sie dann den Hauptlautstärkereger (MASTER VOLUME) (2) in die gewünschte Position.

Tout d'abord, mettez l'instrument en marche en déplaçant l'Interrupteur d'alimentation (POWER) (27). Déplacez ensuite le contrôle Volume Principal (MASTER VOLUME) (2) sur la position désirée.

Primero, conecte deslizando el Interruptor de Potencia (POWER) (27). Luego deslice el Volumen Principal (MASTER VOLUME) (2) a la posición deseada.

Orchestra Section

Orchester-Teil

Section orchestrale

Sección de orquesta

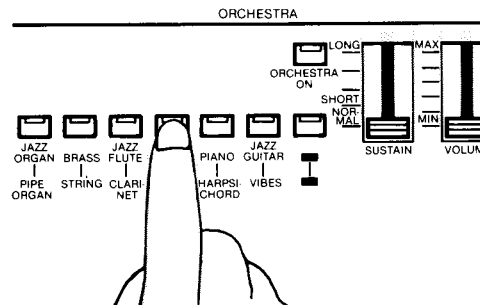

1. Choose the voice you want
Select the desired voice by pressing one of the ORCHESTRA voice selectors (16). Only one selector may be used at a time

1. Gewünschte Instrumentalstimme wählen
Drücken Sie zur Wahl der Instrumentalstimme das gewünschte Orchesterstimmen-Register (ORCHESTRA) (16). Es kann

1. Sélection de la voix souhaitée
Choisissez la voix désirée en appuyant sur l'un des sélecteurs de voix d'Orchestre (ORCHESTRA) (16). Il n'est

1. Escoja la voz que desee
Seleccione la voz deseada presionando uno de los selectores de voces de Orquesta (ORCHESTRA) (16). Sólo puede utilizarse

and the other selectors will release automatically as each new selection is made. When the red selector is locked down, the voices printed closest to the keys can be selected. When this is released, or in the "up" position, the remaining voices can be selected.

2. Adjust the volume

Adjust the level by sliding the ORCHESTRA VOLUME control (19) towards MAX.

- When two or more voice selectors are pressed simultaneously, the right-hand selector always has priority.
- If no selector is depressed, the JAZZ ORGAN voice will be automatically selected.

immer nur ein Register zur gleichen Zeit gedrückt werden; beim Drücken eines neuen Registers rasten die vorhergehenden Register automatisch aus. Ist der rot markierte Schalter gedrückt, so können die vorderen Instrumentalstimmen gewählt werden. Ist er ausgerastet, so können die hinteren Stimmen gewählt werden.

2. Lautstärke einstellen

Beim PC-1000 ist zur Einstellung der Lautstärke der Orchester-Lautstärkereglер (ORCHESTRA VOLUME) (19) in Richtung MAX zu schieben.

- Werden zwei oder mehr Register gedrückt, so besitzt das weiter rechts liegende Register Vorrang.
- Wird kein Register gedrückt, so schaltet das Instrument automatisch auf Jazz-Organ.

possible d'utiliser qu'un seul sélecteur à la fois; à noter qu'à chaque nouveau choix, les autres sélecteurs reviendront à leur position initiale. Lorsque le sélecteur rouge est verrouillé vers le bas, les voix imprimées le plus près des touches peuvent être choisies. Quand il se trouve relâché, ou sur la position supérieure, les voix restantes peuvent être choisies.

2. Réglage du volume

Réglez aussi le niveau en déplaçant le contrôle Volume d'Orchestre (ORCHESTRA VOLUME) (19) vers la position MAX.

- Si l'on appuie simultanément sur 2 ou plusieurs sélecteurs de voix, le sélecteur de droite a toujours la priorité.
- Si l'on n'appuie sur aucun sélecteur, c'est la voix Orgue de Jazz (JAZZ ORGAN) qui est automatiquement choisie.

un selector al mismo tiempo y los demás selectores se soltarán automáticamente cuando se haga una nueva selección. Cuando el selector rojo esté bajado, las voces impresas más cercanas a las teclas pueden seleccionarse. Cuando está suelto, o en la posición "superior", pueden seleccionarse las demás voces.

2. Ajuste el volumen

Ajuste el nivel deslizando el control de Volumen de Orquesta (ORCHESTRA VOLUME) (19) hacia MAX.

- Cuando se pulsen simultáneamente dos o más selectores de voces, el selector de la derecha siempre tendrá prioridad.
- Si no se pulsa ningún selector, se seleccionará automáticamente la voz de Organo de Jazz (JAZZ ORGAN).

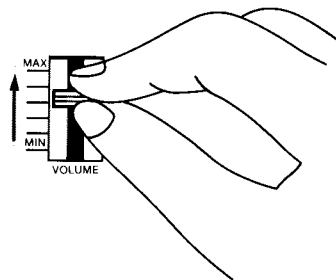

Notes

1. Be sure to press the NORMAL selector in the AUTO BASS CHORD section. When the SINGLE FINGER CHORD or FINGERED CHORD selector is depressed, the keys in the Auto Bass Chord key section (6) cannot be used for playing melodies.
2. No ORCHESTRA voice can be heard if the ORCHESTRA ON/OFF selector (17) is in the "up" position and the SOLO ON/OFF selector (21) is depressed.

Hinweise

1. Achten Sie darauf, den Normal-Schalter (NORMAL) der Baß-Akkord-Automatik immer zu drücken. Ist der Einfingerakkord-Schalter (SINGLE FINGER CHORD) oder der Fingerakkord-Schalter (FINGERED CHORD) gedrückt, so können die Tasten im Baß-Akkord-Automatik-Bereich (6) nicht zum Spielen einer Melodie verwendet werden.
2. Beim PC-1000 kann keine Orchesterstimme gehört werden, wenn der Orchester-Ein/Aus-Schalter (ORCHESTRA ON/OFF) (17) ausgerastet und der Solo-Ein/Aus-Schalter (SOLO ON/OFF) (21) eingeschaltet ist.

Remarques

1. Veiller à appuyer sur le sélecteur NORMAL de la Section Basses/Accords Automatiques (AUTO BASS CHORD). Lorsque le sélecteur Accord à Un Seul Doigt (SINGLE FINGER CHORD) ou Accord à Plusieurs Doigts (FINGERED CHORD) est en position abaissée, les touches de la section touches Basses/Accords Automatiques (AUTO BASS CHORD) (6) ne peuvent pas être utilisées pour l'exécution de mélodies.
2. Aucune voix d'Orchestre ne peut être entendue si le sélecteur Orchestre Marche/Arrêt (ORCHESTRA ON/OFF) (17) se trouve en position supérieure et le sélecteur Solo Marche/Arrêt (SOLO ON/OFF) (21) en position appuyée.

Notas

1. Asegúrese de pulsar el selector NORMAL de la sección de Acorde y Bajo Automático (AUTO BASS CHORD). Cuando se pulse el selector de Acorde de Un Solo Dedo (SINGLE FINGER CHORD) o el de Acorde Digitado (FINGERED CHORD) no se podrán utilizar las teclas de la sección de teclas de Acorde y Bajo Automático (6) para tocar melodías.
2. No podrá escucharse ninguna voz de Orquesta (ORCHESTRA) si el selector de Orquesta (ORCHESTRA ON/OFF) (17) está en la posición "superior" y el selector de Solo (SOLO ON/OFF) (21) está pulsado.

Sustain

A sustain effect for the Orchestra voices can be obtained by using the sliding SUSTAIN control (18). The sustained sound gradually fades after a note is played.

Sustain-Effekt

Mit dem Orchester-Sustain-Regler (SUSTAIN) (18) kann den Orchesterstimmen ein Sustain-Effekt hinzugefügt werden. Der Sustain-Effekt klingt nach Anschlagen einer Taste langsam aus.

Sustain

Le déplacement du contrôle SUSTAIN (18) permet d'obtenir un effet soutenu pour les voix d'Orchestre (ORCHESTRA). Le son soutenu s'estompe graduellement lorsqu'une note est jouée.

Sostenido

Puede obtenerse un efecto de sostenido para las voces de Orquesta utilizando el control deslizante de Sostenido (SUSTAIN) (18). El sonido sostenido desaparece gradualmente después de tocar una nota.

Solo Section

Solo-Teil

Section Solo

Sección de Solo

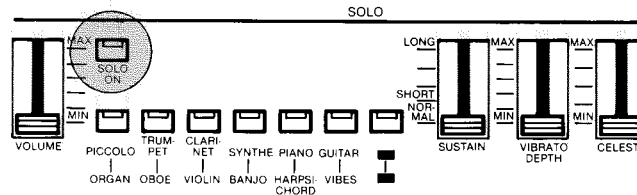

In addition to and independent of the Orchestra voices described so far, there are 12 Solo voices.

1. The ORCHESTRA ON/OFF (17) and SOLO ON/OFF (21) selectors enable you to play an Orchestra voice either on its own or together with a Solo voice, or a Solo voice on its own. To play only a Solo voice, first depress the SOLO ON/OFF selector (21) (the ORCHESTRA ON/OFF selector (17) should be in the "up" position). If both these selectors are off, an Orchestra voice is produced.
2. Select the desired voice by pressing one of the SOLO voice selectors (22). Press the red button on the right-hand side to select a voice in the bottom row.

Zusätzlich zu den bisher beschriebenen Orchesterstimmen gibt es noch 12 unabhängig arbeitende Solo-Stimmen.

1. Mit dem Orchester-Ein/Aus-Schalter (ORCHESTRA ON/OFF) (17) und dem Solo-Ein/Aus-Schalter (SOLO ON/OFF) (21) können die Orchester- und Solostimmen entweder alleine oder zusammen verwendet werden. Wollen Sie nur eine Solostimme spielen, so drücken Sie den Solo-Ein/Aus-Schalter (SOLO ON/OFF) (21) und rasten Sie den Orchester-Ein/Aus-Schalter (ORCHESTRA ON/OFF) (17) aus. Sind beide Schalter ausgerastet, so sind nur die Orchesterstimmen zu hören.
2. Wählen Sie die gewünschte Instrumentalstimme durch Drücken eines Solostimmen-Registers (SOLO) (22). Wird der auf der rechten Seite befindliche rote Schalter gedrückt, so können die Instrumentalstimmen der unteren Reihe gewählt werden.

En plus des voix d'Orchestre déjà décrites—et indépendamment d'elles—l'instrument comporte 12 voix Solo.

1. Les sélecteurs Orchestre Marche/Arrêt (ORCHESTRA ON/OFF) (17) et Solo Marche/Arrêt (SOLO ON/OFF) (21) vous permettent d'obtenir la voix d'Orchestre—soit seule, soit associée à la voix Solo—ou la voix Solo, seulement. Pour obtenir une voix Solo seulement, appuyez tout d'abord sur le sélecteur Solo Marche/Arrêt (SOLO ON/OFF) (21) (le sélecteur Orchestre Marche/Arrêt (ORCHESTRA ON/OFF) (17) devant se trouver en position élevée). Si ces deux sélecteurs se trouvent sur la position Arrêt (OFF), c'est une voix d'Orchestre qui se fera entendre.
2. Appuyez sur l'un des sélecteurs de voix Solo (22), pour obtenir la voix de votre choix. Appuyez sur la touche rouge située sur la droite, pour choisir une voix dans la rangée inférieure.

Además e independientemente de las voces de Orquesta descritas hasta ahora, hay otras 12 voces de Solo.

1. Los selectores de Orquesta ON/OFF (ORCHESTRA ON/OFF) (17) y Solo ON/OFF (SOLO ON/OFF) (21) le permiten tocar una voz de Orquesta bien sola o con una voz de Solo, o una voz de Solo únicamente. Para tocar únicamente una voz de Solo, pulsar antes el selector de Solo ON/OFF (SOLO ON/OFF) (21) (el selector de Orquesta ON/OFF (ORCHESTRA ON/OFF) (17) deberá estar en la posición "superior"). Si ambos selectores están en off, se produce una voz de Orquesta.
2. Seleccione la voz deseada pulsando uno de los selectores de voz de SOLO (22). Pulse el botón rojo del lado derecho para seleccionar una voz de la fila de abajo.

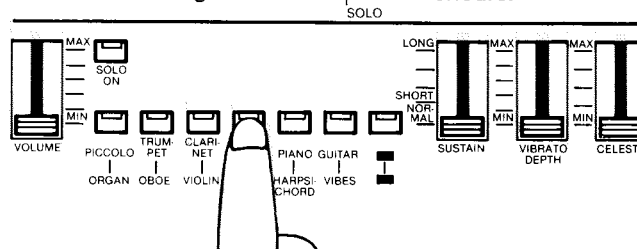

3. Adjust the volume level using the sliding SOLO VOLUME control ⑳.
- When two or more voice selectors are pressed simultaneously, the right-hand selector always has priority.
 - If no selector is depressed, the PICCOLO voice will be automatically selected.

3. Regeln Sie die Lautstärke mit dem Solo-Lautstärkereger (SOLO VOLUME) ⑳.
- Werden zwei oder mehr Register gleichzeitig gedrückt, so hat das weiter rechts liegende Vorrang.
 - Wird kein Register gedrückt, so schaltet das Instrument automatisch auf PICCOLO.

3. Réglez le niveau du volume, en déplaçant le contrôle Volume Solo (SOLO VOLUME) ⑳.
- Lorsque deux ou plusieurs sélecteurs de voix sont pressés simultanément, le sélecteur de droite a toujours la priorité.
 - Si l'on n'appuie sur aucun sélecteur, la voix PICCOLO sera automatiquement déclenchée.

3. Ajustar el nivel del volumen utilizando el control deslizante de Volumen de Solo (SOLO VOLUME) ⑳.
- Cuando se pulsen simultáneamente dos o más selectores de voces, el selector de la derecha siempre tendrá prioridad.
 - Si no se pulsa ningún selector, se seleccionará automáticamente la voz de Pícolo (PICCOLO).

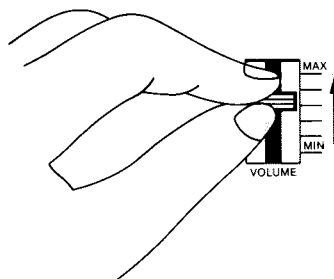

Sustain

The sliding SUSTAIN control ㉓ allows you to adjust the degree of sustain.

Vibrato depth

The Piccolo, Trumpet, Oboe, and Violin voices have a certain amount of delayed vibrato built into them. The VIBRATO DEPTH control ㉔ is for modifying the built-in vibrato or for adding vibrato to the other Solo voices.

Celeste

The CELESTE control ㉕ enhances Solo voices by thickening them.

Note

Because the Solo voices are monophonic, if two or more keys are pressed only the highest one will produce a sound.

Sustain

Mit dem Sustain-Regler (SUSTAIN) ㉓ kann ein Sustain-Effekt hinzugefügt werden.

Vibratointensität

Für folgende Stimmen ist bereits ein Vibrato fest voreingestellt: Piccolo (PICCOLO), Trompete (TRUMPET), Oboe (OBOE) und Violine (VIOLIN). Mit dem Vibrato-Intensitäts-Regler (VIBRATO DEPTH) ㉔ können Sie die voreingestellte Intensität ändern oder den anderen Solostimmen einen Vibrato-Effekt hinzufügen.

Celeste

Mit dem Celeste-Regler (CELESTE) ㉕ können die Solostimmen mehr zur Geltung gebracht werden.

Hinweis

Die Solostimmen sind nur monophon spielbar. Werden zwei oder mehr Tasten angeschlagen, so ertönt lediglich die höchste Note.

Sustain

Le déplacement du contrôle SUSTAIN ㉓ vous assure un réglage fin de cette fonction.

Profondeur de Vibrato

Les voix Piccolo, Trompette (TRUMPET), Hautbois (OBOE) et Violon (VIOLIN) sont dotées d'un certain effet de vibrato retardé incorporé. Le contrôle Profondeur de Vibrato (VIBRATO DEPTH) ㉔ permet de modifier le vibrato incorporé ou d'ajouter un effet de vibrato aux autres voix Solo.

Céleste

Le contrôle CELESTE ㉕ étoffe et enrichit les voix Solo.

Remarque

Les voix Solo étant monophoniques, si deux ou plusieurs touches sont pressées, seule la plus haute produira un son.

Sostenido

El control deslizante de Sostenido (SUSTAIN) ㉓ le permite ajustar el grado de sostenido.

Profundidad del Vibrato

Las voces de Pícolo, Trompeta, Oboe y Violín tienen una cierta cantidad de vibrato retardado incorporado en ellas. El control de Profundidad del Vibrato (VIBRATO DEPTH) ㉔ es para modificar el vibrato incorporado o para añadir vibrato a las otras voces de Solo.

Celeste

El control de Celeste (CELESTE) ㉕ refuerza las voces de Solo haciéndolas más gruesas.

Nota

Como las voces de Solo son monofónicas, si se pulsan dos o más teclas, sólo la más alta producirá sonido.

Advanced class: time for a more accomplished performance.

Here's how to enjoy an ensemble performance featuring a combination of Solo and Orchestra voices:

1. Depress the ORCHESTRA ON/OFF (17) and SOLO ON/OFF (21) selectors.
2. Set the ORCHESTRA VOLUME control (19) at Max and the SOLO VOLUME Control (20) at about the three-quarters position.
3. Decide on your combination of Orchestra and Solo voices. Some examples are shown below.
BRASS + TRUMPET
STRING + VIOLIN
HARPSICHORD + TRUMPET
JAZZ ORGAN + GUITAR
4. Now, if a chord is played, a Solo voice is added to the highest note of the chord, resulting in a beautiful ensemble effect. Try playing a chord!

Anspruchsvolle Funktionen für fortgeschrittene Spieler

Hier einige Beispiele für Ensembles aus Solo- und Orchesterstimmen:

1. Drücken Sie den Orchester-Ein/Aus-Schalter (ORCHESTRA ON/OFF) (17) und den Solo-Ein/Aus-Schalter (SOLO ON/OFF) (21).
2. Schieben Sie den Orchester-Laustärkeregl. (ORCHESTRA VOLUME) (19) auf MAX und den Solo-Lautstärkeregl. (SOLO VOLUME) (20) 3/4 hoch.
3. Wählen Sie die Orchester- und Solo-Stimmen. Hier einige Beispiele:
BLECHBLÄSER + TROMPETE
STREICHER + VIOLINE
CEMBALO + TROMPETE
JAZZ-ORGEL + GITARRE
4. Wenn Sie einen Akkord spielen, wird zu der höchsten Note des Akkordes eine Solostimme hinzugefügt. Dadurch erhält man einen wunderschönen Ensemble-Effekt. Versuchen Sie es einmal!

Classe de niveau avancé: une exécution plus accomplie s'impose

Voici maintenant les modalités d'une exécution d'ensemble associant voix Solo et voix d'Orchestre:

1. Appuyez sur les sélecteurs Orchestre Marche/Arrêt (ORCHESTRA ON/OFF) (17) et Solo Marche/Arrêt (SOLO ON/OFF) (21).
2. Réglez le contrôle Volume Orchestre (ORCHESTRA VOLUME) (19) sur la position MAX et le contrôle Volume Solo (SOLO VOLUME) (20) sur la position trois-quarts.
3. Choisissez la combinaison désirée voix Orchestre et Solo. Voici, par exemple, quelques possibilités:
CUIVRES + TROMPETTE
CORDES + VIOLON
CLAVECIN + TROMPETTE
ORGUE JAZZ + GUITARE
4. Maintenant, si un accord est joué, une voix Solo s'ajoute à la note la plus haute de l'accord, produisant un effet d'ensemble particulièrement agréable. Essayez donc un accord!

Clase avanzada: el momento para una interpretación más difícil.

He aquí cómo disfrutar de una interpretación de conjunto caracterizada por una combinación de voces de Solo y Orquesta:

1. Pulse los selectores de Orquesta (ORCHESTRA ON/OFF) (17) y Solo (SOLO ON/OFF) (21).
2. Coloque el control de Volumen de Orquesta (ORCHESTRA VOLUME) (19) en MAX y el control de Volumen de Solo (SOLO VOLUME) (20) en la posición de tres cuartos.
3. Decida su combinación de voces de Orquesta y Solo. Debajo se muestran algunos ejemplos.
METALES + TROMPETA
CUERDAS + VIOLIN
CLAVICORDIO + TROMPETA
ORGANO DE JAZZ + GUITARRA
4. Ahora, si se toca un acorde, se añade una voz de Solo a la nota más alta del acorde, resultando en un precioso efecto de conjunto. ¡Pruebe a tocar un acorde!

Example
(ORCHESTRA) STRING + (SOLO) VIOLIN

Beispiel
(ORCHESTER) STREICHER + (SOLO) VIOLINE

Exemple
(ORCHESTRE) CORDES + (SOLO) VIOLON

Ejemplo
(ORQUESTA) CUERDAS + (SOLO) VIOLIN



Note

When STRING and VIOLIN or TRUMPET are used in combination, a "beat" or pulsing sound can be heard when long single notes are played. This is caused by the slight difference in the periods of the built-in String vibrato and the Violin vibrato; the sound may be heard as a beautiful sound if a chord is played.

Hinweis

Wenn Sie einzelne langangehaltene Noten spielen und Streicher (STRING), Violine (VIOLIN) oder Trompete (TRUMPET) kombinieren, so ist ein pulsierender Ton zu hören. Dies kommt durch eine geringe Phasenverschiebung zwischen Streicher- und Violinen-Vibrato. Der Effekt ist sehr schön, wenn Sie einen Akkord spielen.

Remarque

Lorsque Cordes (STRING) et Violon (VIOLIN) ou Trompette (TRUMPET) sont utilisés ensemble, une "cadence" ou mouvement rythmé se fait entendre lorsque des notes isolées et longues sont jouées. Cet effet a pour cause la légère différence dans les périodes du vibrato Corde incorporé et du vibrato Violon; le son est particulièrement riche si un accord est joué.

Nota

Cuando se utiliza la combinación Cuerdas y Violin o Trompeta, podrá escucharse un sonido pulsante cuando se toquen notas sueltas largas. Esto se origina por la ligera diferencia en los periodos del vibrato de Cuerda incorporado y el vibrato de Violin; el sonido sonará con gran belleza si se toca un acorde.

Rhythm Section

Now let's add a dynamic rhythm accompaniment to your melody.

Rhythmus-Teil

Ergänzen Sie nun noch eine dynamische Rhythmusbegleitung zu Ihrer Melodie.

Section rythmique

Ajoutons maintenant un accompagnement rythmique dynamique à la mélodie.

Sección de ritmo

Añadamos un acompañamiento de ritmo dinámico a su melodía.

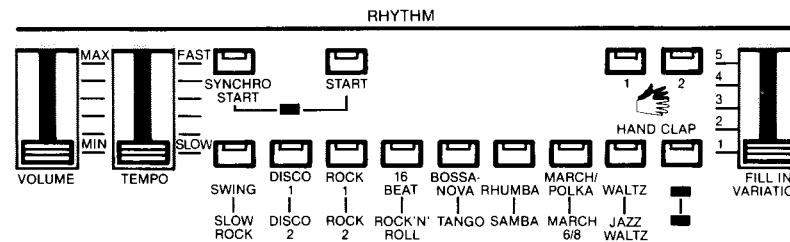

1. Choose a rhythm

Pick the rhythm that best suits the music you're going to play and press the selector. If the selector with the red tab is up, you can select rhythms in the top row; if it is down, you can select rhythms in the bottom row.

- If two or more selectors are pressed the one on the right has priority.
- If no selector is depressed, SWING is automatically selected.

1. Wahl des Rhythmus

Wählen Sie den Rhythmus, der am besten zu Ihrer Musik paßt, durch Drücken des betreffenden Registers. Ist der rot markierte Schalter ausgerastet, so können die Rhythmen der oberen Reihe gewählt werden; ist er eingerastet, so können die Rhythmen der unteren Reihe gewählt werden.

- Werden zwei oder mehr Schalter gedrückt, so hat der weiter rechts liegende Schalter Vorrang.
- Wird kein Schalter gedrückt, so schaltet das Instrument automatisch auf „SWING“.

1. Choix d'un rythme

Choisissez le rythme convenant le mieux à la musique que vous allez jouer et appuyez sur le sélecteur. Si le sélecteur marqué de rouge est en position élevée, vous pouvez choisir les rythmes de la rangée du haut; s'il est en position abaissée, vous pouvez choisir les rythmes de la rangée du bas.

- Si vous appuyez sur deux sélecteurs (ou plus), celui de droite a la priorité.
- Si vous n'appuyez sur aucun sélecteur, SWING est automatiquement déclenché.

1. Escoja un ritmo

Escoja el ritmo más apropiado para la música que vaya a tocar y pulse el selector. Si el selector con la marca roja está arriba; Ud. puede seleccionar ritmos de la fila de arriba; si está abajo, puede seleccionar ritmos de la fila de abajo.

- Si se pulsan dos o más selectores, tendrá prioridad el de la derecha.
- Si no se pulsa ningún selector, se selecciona automáticamente SWING.

2. Start the rhythm

After selecting a rhythm, press the START selector (11).

2. Start des Rhythmus

Drücken Sie nach der Wahl des Rhythmus den Rhythmus-Start-Schalter (START) (11).

2. Déclenchement du rythme

Une fois le rythme choisi, appuyez sur le sélecteur Départ (START) (11).

2. Arranque el ritmo

Después de seleccionar un ritmo, pulse el selector de Arranque (START) (11).



3. Adjustments

- Volume
The RHYTHM VOLUME control ⑨ lets you adjust the rhythm volume in relation to the melody volume. To stop the rhythm, press the START selector ⑪ again.

3. Einstellungen

- Lautstärke
Mit dem Rhythmus-Lautstärkereger (VOLUME) ⑨ kann das Lautstärkeverhältnis zwischen Rhythmus und Melodie eingestellt werden. Zum Ausschalten des Rhythmus drücken Sie den Rhythmus-Start-Schalter (START) ⑪ erneut.

3. Réglages

- Volume
Le contrôle Volume du Rythme (VOLUME) ⑨ vous permet de régler le volume du rythme sur le volume de la mélodie. Pour arrêter le rythme appuyer à nouveau sur le sélecteur Départ ⑪.

3. Ajustes

- Volumen
El control de Volumen del Ritmo (VOLUME) ⑨ le permite ajustar el volumen del ritmo en relación con el volumen de la melodía. Para detener el ritmo, pulse el selector de Arranque (START) ⑪ una vez más.

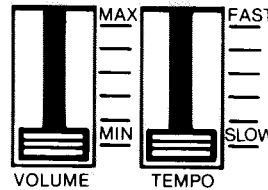

- Tempo
Use the TEMPO control ⑩ to adjust the speed of the rhythm.
- Synchro Start
The SYNCHRO START selector ⑪ is used when it is desired to have the rhythm begin the moment a key is pressed. The 19 keys beginning at the left of the keyboard will activate the rhythm sounds. These keys are identified by the words AUTO BASS CHORD printed above the keys. When a key has been depressed in this section, the rhythm will continue until shut off, which is achieved by pressing the SYNCHRO START selector ⑪ again.

- Tempo
Stellen Sie die Rhythmusgeschwindigkeit am Temporegler (TEMPO) ⑩ ein.
- Synchro-Start
Soll die Rhythmusbegleitung beim Anschlagen der ersten Taste einsetzen, so drücken Sie den Synchro-Start-Schalter (SYNCHRO START) ⑪. Mit den 19 links auf der Tastatur befindlichen Tasten (mit AUTO BASS CHORD markiert) kann dann die Rhythmusbegleitung eingeschaltet werden. Die Rhythmusbegleitung wird solange fortgesetzt, bis sie durch Drücken des Synchro-Start-Schalters (SYNCHRO START) ⑪ wieder ausgeschaltet wird.

- Tempo
Utilisez le contrôle TEMPO ⑩ pour régler la vitesse du rythme.
- Départ Synchro
Le sélecteur Départ Synchro (SYNCHRO START) ⑪ est utilisé lorsqu'on désire déclencher le rythme dès qu'une touche est pressée. Les 19 touches commençant à la gauche du clavier activeront les sons rythmiques. Ces touches sont signalées par les mots AUTO BASS CHORD figurant au-dessus des touches. Lorsqu'une touche a été pressée dans cette section, le rythme continuera jusqu'à l'arrêt obtenu sur une nouvelle pression du sélecteur Départ Synchro (SYNCHRO START) ⑪.

- Tempo
Utilice el control de Tempo (TEMPO) ⑩ para ajustar la velocidad del ritmo.
- Arranque Sincronizado
El selector de Arranque Sincronizado (SYNCHRO START) ⑪ se utiliza cuando se desea que el ritmo comience en el momento en que se pulsa una tecla. Las 19 teclas que comienzan a la izquierda del teclado, activarán los sonidos del ritmo. Estas teclas están identificadas por las palabras AUTO BASS CHORD (Acorde y Bajo Automático) impresas encima de las teclas. Cuando se pulsa una tecla de esta sección, el ritmo continuará hasta que se desactive, lo que se consigue pulsando de nuevo el selector de Arranque Sincronizado (SYNCHRO START) ⑪.

4. Making use of the Tempo Light

The Tempo Light functions as a visual metronome, making it simple for you to confirm the rhythm tempo when playing the melody. When the rhythm is playing, the light flashes at the first beat of every bar. When the SYNCHRO START selector ⑪ is engaged but you have not yet started the rhythm by pressing a key, the Tempo Light flashes at every quarter note.

4. Verwendung der Tempoanzeige

Die Tempoanzeige dient als optisches Metronom zur einfachen Kontrolle des Rhythmus-tempos beim Spielen einer Melodie. Bei eingeschaltetem Rhythmus blinkt die Anzeige beim ersten Schlag jedes Taktes. Ist der Synchro-Start-Schalter (SYNCHRO START) ⑪ gedrückt, der Rhythmus durch Anschlagen einer Taste aber noch nicht eingeschaltet, so blinkt die Tempoanzeige bei jeder Viertelnote.

4. Utilisation de la Lampe de Tempo

La Lampe de Tempo tient lieu de métronome, ponctuant ainsi le tempo du rythme durant l'exécution de la mélodie. Quand le rythme est joué, la lampe s'allume au premier temps de chaque mesure. Lorsque le sélecteur Départ Synchro (SYNCHRO START) ⑪ a été engagé mais que le rythme n'a pas été encore déclenché sur la pression d'une touche, la Lampe de Tempo s'allume à chaque noire.

4. Utilizando la Luz de Tempo

La Luz de Tempo actúa como un metrónomo visual, simplificando la confirmación del tempo del ritmo al tocar la melodía. Cuando el ritmo está tocando, la luz se ilumina al primer tiempo de cada compás. Cuando el selector de Arranque Sincronizado (SYNCHRO START) ⑪ está conectado pero todavía Ud. no ha comenzado el ritmo pulsando una tecla, la Luz de Tempo se ilumina cada cuarto de nota.

5. Adding a handclap to the rhythm

A handclap effect that keeps perfect tune with the beat can be added to any of the rhythms; it is particularly effective with the Disco rhythm. There are two HANDCLAP selectors ⑬, and if they are depressed simultaneously a third handclap effect can be enjoyed.

5. Rhythmus mit zusätzlichem Händeklatschen

Jedem Rhythmus kann ein im Tempo dazu passendes Händeklatschen hinzugefügt werden. Dies ist besonders bei Disco-Musik sehr wirkungsvoll. Zwei Händeklatsch-Wahlschalter (HANDCLAP) ⑬ sind vorhanden; bei gleichzeitigem Drücken beider Schalter erhält man noch einen dritten Händeklatsch-Effekt.

5. Addition de battements de mains au rythme

Un effet de battements de mains convenant parfaitement à la mesure peut être ajouté à n'importe quel rythme, au rythme Disco en particulier. Deux sélecteurs Battements de Mains (HANDCLAP) ⑬ ont été prévus à cet effet. Si l'on appuie sur les deux simultanément, un troisième effet de battements de mains est déclenché.

5. Añadiendo palmadas al ritmo

Puede añadirse un efecto de palmadas, perfectamente sincronizado con el ritmo, a cualquiera de los ritmos; resulta especialmente efectivo con el ritmo Disco. Hay dos selectores de Palmadas (HANDCLAP) ⑬, y si se pulsán simultáneamente puede obtenerse un tercer efecto de palmadas.



6. Getting more realism with drum fill-ins

If you tap the FILL IN bar ⑮, the rhythm being played will be interrupted by a short drum solo. Hold the FILL IN bar down, and the drum solo continues. Whenever the fill-in function is used, the accompaniment voices are cut off to enhance the overall effect. The FILL IN VARIATION selector ⑭ gives a choice of five fill-ins.

6. Realistischere Rhythmusbegleitung durch Schlagzeug-Soli

Durch Drücken der Schlagzeug-Solo-Taste (FILL IN) ⑮ kann der Rhythmus unterbrochen und ein Schlagzeugsolo ausgelöst werden. Wird die Taste länger gedrückt gehalten, so ertönt das Schlagzeug-Solo mehrmals hintereinander. Beim Auslösen dieser Schlagzeug-Soli werden die begleitenden Stimmen abgeschaltet, um eine noch eindrucksvollere Wirkung zu erzielen. Am Schlagzeugsolo-Variationsschalter (FILL IN VARIATION) ⑭ kann zwischen 5 verschiedenen Soli gewählt werden.

6. Encore du "réalisme" avec les solos de batterie

Si vous frappez légèrement sur FILL IN ⑮, le rythme joué sera interrompu par un bref solo de batterie. Si vous maintenez la touche en position appuyée, le solo de batterie continuera. A noter que chaque fois que cette fonction est utilisée, les voix d'accompagnement sont coupées, de manière à rehausser l'effet global. Le sélecteur FILL IN VARIATION ⑭ offre un choix de cinq effets.

6. Obteniendo más realismo con rellenos de batería

Si golpea ligeramente la barra de Relleno (FILL IN) ⑮, el ritmo que está tocando se verá interrumpido por un solo de batería corto. Mantenga pulsada la barra de Relleno (FILL IN) y el solo de batería continuará. Cada vez que se utilice la función de relleno, las voces de acompañamiento se desconectan para reforzar el efecto general. El selector de Variación de Relleno (FILL IN VARIATION) ⑭ ofrece una selección de cinco rellenos.

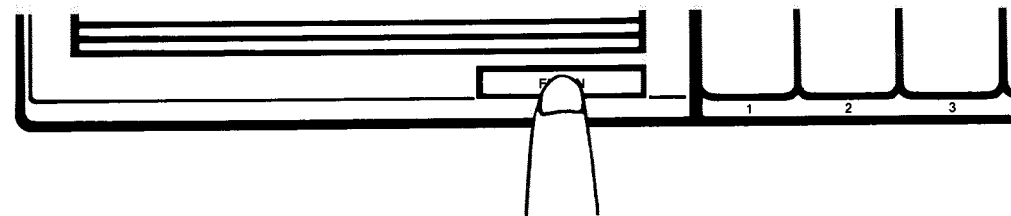

Auto Bass Chord Section

The AUTO BASS CHORD section is an automatic accompaniment feature.

Baß-Akkord-Automatik-Teil

Am Baß-Akkord-Automatik-Teil können Sie verschiedene automatische Begleitungsfunk-

Section Basses/Accords Automatiques

La section Basses/Accords Automatiques (AUTO BASS CHORD) assure

Sección de Acorde y Bajo Automático

La sección de Acorde y Bajo Automático es una función de acompañamiento automático.

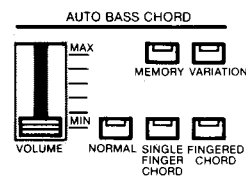

If the **NORMAL** selector is depressed, the Auto Bass Chord system does not function. In this case, the entire keyboard can be used to play the Orchestra and/or Solo voice you have selected. For instance, if you have selected **PIANO**, the keyboard becomes a 49-note piano. With the **SINGLE FINGER CHORD** selector depressed, you can play three-note chords using a single finger if you press any of the 19 keys in the Auto Bass Chord key section ⑥. Press the **START** or **SYNCHRO START** selector ⑪ and the chord will play in time with the rhythm you selected. You will actually hear three things:

1. A three-note chord (same as holding down three keys).
2. A drummer playing a rhythm.
3. A bass player playing accompaniment.

The **FINGERED CHORD** selector allows more experienced players to play their own chords and continue getting the bass and rhythm backup.

tionen wählen.

Durch Drücken des Normal-Schalters (**NORMAL**) wird die Baß-Akkord-Automatik ausgeschaltet und die gewählten Orchester- und/oder Solo-Stimmen können dann mit allen Tasten der Tastatur gespielt werden. Wenn Sie z.B. eine Piano-Stimme gewählt haben, so wird das Instrument zu einem 49-tastigen Piano.

Wird der Einfinger-Akkord-Schalter (**SINGLE FINGER CHORD**) gedrückt, so brauchen Sie lediglich eine Taste im Baß-Akkord-Automatik-Bereich ⑥ anzuschlagen, und schon ertönt ein Akkord aus drei Noten. Wenn Sie nun noch den Rhythmus-Start- oder Synchro-Start-Schalter (**START** oder **SYNCHRO START**) ⑪ drücken, ertönt ein Akkord in dem vom gewählten Rhythmus vorgegebenen Tempo. Es ist dann folgendes zu hören:

1. Ein Akkord aus drei Noten (genau wie beim Anschlagen von drei Tasten)
2. Ein Schlagzeuger, der die Rhythmusbegleitung spielt.
3. Baßbegleitung

Durch Drücken des Fingerakkord-Schalters (**FINGERED CHORD**) können erfahrene Spieler eigene Akkorde mit Baß- und Rhythmusbegleitung spielen.

l'accompagnement automatique.

Si le sélecteur **NORMAL** est en position engagée, le système Basses/ Accords Automatiques ne fonctionne pas. Dans ce cas, l'ensemble du clavier peut être utilisé pour jouer la voix d'Orchestre et/ou la voix Solo que vous avez choisie. Ainsi, par exemple, si vous avez opté pour Piano, le clavier devient un piano à 49 notes.

Avec le sélecteur Accord à Un Seul Doigt (**SINGLE FINGER CHORD**) en position engagée, des accords à trois notes peuvent être obtenus sur la pression d'un seul doigt. Si vous appuyez sur l'une des 19 touches de la section Touches Basses/Accords Automatiques (**AUTO BASS CHORD**) ⑥. Appuyez sur le sélecteur Départ (**START**) ou Départ Synchro (**SYNCHRO START**) ⑪ et l'accord sera joué conformément au rythme choisi. Vous entendrez, en fait, trois sons:

1. Un accord à trois notes (le même que celui obtenu sur la pression de trois touches).
2. Une batterie jouant un rythme.
3. Une basse assurant l'accompagnement.

Le sélecteur Accord à Plusieurs Doigts (**FINGERED CHORD**) permet aux exécutants plus avancés de jouer leurs propres accords tout en restant assurés du soutien de la basse et du rythme.

Si se pulsa el selector **NORMAL**, no funcionará el sistema de Acorde y Bajo Automático. En este caso, puede utilizarse todo el teclado para tocar la voz de Orquesta y/o la voz de Solo que Ud. haya seleccionado. Por ejemplo, si ha seleccionado **PIANO**, el teclado se convierte en un piano de 49 notas. Con el selector de Acorde de Un Solo Dedo (**SINGLE FINGER CHORD**) pulsado, Ud. puede tocar acordes de tres notas utilizando un solo dedo, si pulsa cualquiera de las 19 teclas de la sección de teclas de Acorde y Bajo Automático ⑥. Pulse el selector de Arranque o Arranque Sincronizado (**START** o **SYNCHRO START**) ⑪ y el acorde tocará junto con el ritmo que haya seleccionado. En realidad, se escucharán tres cosas:

1. Un acorde de tres notas (igual que al pulsar tres teclas).
2. Un batería tocando un ritmo.
3. Un bajista tocando el acompañamiento. El selector de Acorde Digitado (**FINGERED CHORD**) permite a los más avanzados tocar sus propios acordes y continuar obteniendo el respaldo del bajo y del ritmo.

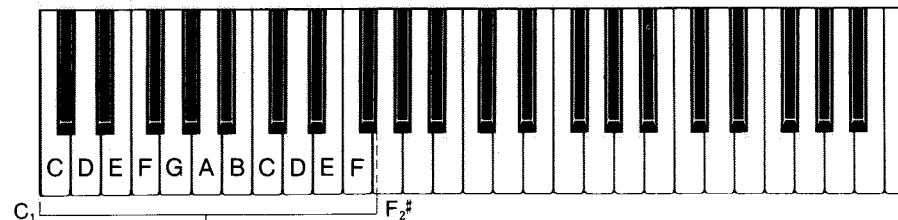

Auto Bass Chord Key Section
Baß-Akkord-Automatik Tastatur-Teil
Section de touches de basses/accords automatiques
Section de teclas de Acorde y Bajo Automático

For one-finger accompaniment

1. Select a rhythm

Choose the rhythm you want then press the SYNCHRO START or START selector ⑪. (Don't forget to do this whenever you use the Auto Bass Chord feature.)

2. Press the SINGLE FINGER CHORD selector

3. Press a key

Press one of the 19 keys in the Auto Bass Chord key section ⑥ on the left side of the keyboard. You will hear the corresponding chord with bass and rhythm accompaniment. For instance, when you press "C" ("Do"), you'll obtain a C major chord that strums along with the bass and rhythm.

Einfinger-Begleitung

1. Rhythmus wählen

Wählen Sie den gewünschten Rhythmus, und drücken Sie dann den Rhythmus-Start- oder Synchro-Start-Schalter (START oder SYNCHRO START) ⑪. Vergessen Sie nie, einen dieser Schalter zu drücken, wenn die Baßakkord-Automatik verwendet wird.

2. Einfingerakkord-Schalter (SINGLE FINGER CHORD) drücken

3. Eine Taste anschlagen

Schlagen Sie eine der 19 im Baß-Akkord-Automatik-Bereich ⑥ auf der linken Seite der Tastatur befindlichen Tasten an. Der entsprechende Akkord ertönt dann mit Baß- und Rhythmusbegleitung. Wird z.B. die C-Taste („do“) gedrückt, so ertönt ein C-Dur-Akkord mit Baß- und Rhythmusbegleitung.

Accompagnement à un seul doigt

1. Choisissez un rythme

Choisissez le rythme désiré, puis appuyez sur le sélecteur Départ Synchro (SYNCHRO START) ou Départ (START) ⑪. (N'oubliez pas ce détail chaque fois que vous utilisez la fonction Basses/Accords Automatiques.)

2. Appuyez sur le sélecteur Accord à Un Seul Doigt (SINGLE FINGER CHORD)

3. Appuyez sur une touche

Appuyez sur l'une des 19 touches de la section Touches Basses/Accords Automatiques ⑥ de la partie gauche du clavier. Vous entendrez l'accord correspondant avec basses et accompagnement rythmé. Ainsi, par exemple, si vous appuyez sur "Do", vous obtiendrez un accord en Do majeur agrémenté de la basse et du rythme.

Para acompañamiento con un dedo

1. Seleccione un ritmo

Escoja el ritmo que desee y luego pulse el selector de Arranque Sincronizado o Arranque (SYNCHRO START o START) ⑪. (No se olvide de hacer esto cada vez que utilice la función de Acorde y Bajo Automático.)

2. Pulse el selector de Acorde de Un Solo Dedo (SINGLE FINGER CHORD)

3. Pulse una tecla

Pulse una de las 19 teclas de la sección de teclas de Acorde y Bajo Automático ⑥ del lado izquierdo del teclado. Escuchará el acorde correspondiente con acompañamiento de bajo y ritmo. Por ejemplo, cuando pulse "C" ("Do"), obtendrá un acorde de C mayor que sonará junto con el bajo y el ritmo.

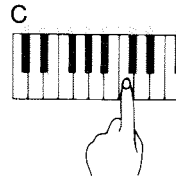

Obtaining minor, seventh and minor seventh chords

You can play a total of 48 chords (4 types × 12) in Single Finger Chord mode.

- To get a C major chord, push C key. The bass accompaniment will always conform to the strumming chord.
- To get a C minor chord depress the C key together with the next black key to the left.
- To get a C seventh chord depress the C key together with the next white key to the left.
- To get a C minor seventh chord, simply press the C key together with the next black key and white key to the left.
- If the Auto Bass Chord feature is used without SYNCHRO START or START ⑪ you will get a continuous chord with bass.

Moll-, Septimen- und Moll-Septimen-Akkorde

Mit der Einfingerakkord-Funktion können insgesamt 48 Akkorde (4 Arten × 12) gespielt werden.

- Drücken Sie die C-Taste für einen C-Dur-Akkord. Die Baßbegleitung ist immer dem Akkord angepaßt.
- Drücken Sie die C-Taste zusammen mit der links daneben liegenden schwarzen Taste für einen C-Moll-Akkord.
- Drücken Sie die C-Taste zusammen mit der links daneben liegenden weißen Taste für einen Septimenakkord auf C.
- Drücken Sie die C-Taste zusammen mit den links daneben liegenden schwarzen und weißen Tasten für einen Moll-Septimenakkord auf C.
- Wird die Baß-Akkord-Automatik verwendet und sind Rhythmus-Start- sowie Synchro-Start-Schalter (START oder SYNCHRO START) ⑪ nicht gedrückt, so erhält man einen kontinuierlichen Akkord mit Baßbegleitung.

Accords mineurs, de septième et de septième mineure

Vous pouvez, au total, jouer 48 accords (4 types × 12) sur le mode Accord à un Seul Doigt.

- Pour obtenir un accord en Do (C) majeur, appuyez sur la touche Do (C). La basse d'accompagnement sera toujours fidèle à l'accord.
- Pour obtenir un accord en Do (C) mineur, appuyez simultanément sur la touche Do (C) et sur la touche noire voisine de gauche.
- Pour obtenir un accord de Do (C) septième, appuyez simultanément sur la touche Do (C) et sur la touche blanche voisine de gauche.
- Pour obtenir un accord de Do (C) septième mineure, appuyez simultanément sur la touche Do (C) et sur les touches noire et blanche voisines de gauche.
- Si le dispositif Basses/Accords Automatiques est utilisé sans Départ Synchro (SYNCHRO START) ou Départ (START) ⑪, vous obtiendrez un accord continu avec basse.

Obtención de acorde de menor, séptima y séptima menor

Ud. puede tocar un total de 48 acordes (4 tipos × 12) en la modalidad de Acorde de Un Solo Dedo.

- Para obtener un acorde de C mayor, pulse la tecla C. El acompañamiento de bajo siempre se acoplará al acorde.
- Para obtener un acorde de C menor, pulse la tecla C junto con la siguiente tecla negra a su izquierda.
- Para obtener un acorde de C séptima, pulse la tecla C junto con la siguiente tecla blanca a su izquierda.
- Para obtener un acorde de C séptima menor, simplemente pulse la tecla C junto con la siguiente tecla negra y tecla blanca a su izquierda.
- Si la función de Acorde y Bajo Automático se utiliza sin el Arranque Sincronizado o Arranque (SYNCHRO START o START) ⑪, se obtendrá un acorde continuo con bajo.

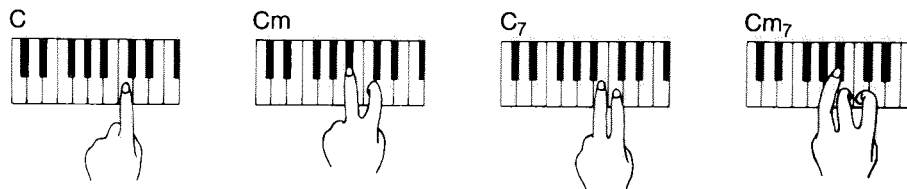

4. Set the volume

Adjust the volume to suit the overall level using the Auto Bass Chord's independent VOLUME control ④.

5. Set the tempo

Select the tempo you want using the rhythm section's TEMPO control ⑯.

For automatic accompaniment based on three-note or four-note chords

1. Press the FINGERED CHORD selector

2. When a combination of keys located in the Auto Bass Chord key section ⑥ are pressed, the resulting chord will be played together with the automatic accompaniment consisting of the bass line and the selected rhythm.

In Fingered Chord mode, the following chords can be played: major, minor, seventh, minor seventh, diminished, augmented, major seventh, and minor seventh flattened fifth.

4. Lautstärke einstellen

Am Baßakkord-Automatik-Lautstärke-regler (VOLUME) ④ kann die Lautstärke der Gesamtlautstärke angepaßt werden.

5. Tempo einstellen

Am Rhythmus-Temporegler (TEMPO) ⑯ können Sie das Tempo wunschgemäß einstellen.

Automatische Begleitung mit Akkorden aus drei oder vier Tönen

1. Drücken Sie den Einfingerakkord-Schalter (FINGERED CHORD)

2. Werden mehrere Tasten im Baß-Akkord-Automatik-Bereich ⑥ angeschlagen, so ertönt der entsprechende Akkord zusammen mit einer automatischen Begleitung aus Baßlinie und gewählttem Rhythmus.

Im Fingerakkord-Betrieb können folgende Akkorde gespielt werden: Durakkorde, Mollakkorde, Septimenakkorde, Moll-Septimenakkorde, verminderte Akkorde, übermäßige Akkorde, Dur-Septimenakkorde und Moll-Septimenakkorde mit erniedrigter Quinte.

4. Réglage du volume

Régler le volume de manière adéquate en utilisant le contrôle de VOLUME ④ indépendant du dispositif Basses/ Accords Automatiques.

5. Réglage du tempo

Pour obtenir le tempo désiré, utilisez le contrôle de TEMPO ⑯ de la section rythmique.

Accompagnement automatique fondé sur accords à trois ou quatre notes

1. Appuyez sur le sélecteur Accord à Plusieurs Doigts (FINGERED CHORD)

2. Lorsqu'on appuie sur plusieurs touches de la section Touches Basses/Accords Automatiques ⑥, l'accord qui en résulte sera joué avec l'accompagnement automatique comprenant basse et rythme choisi.

Dans le mode Accord à Plusieurs Doigts, les accords suivants peuvent être joués: majeur, mineur, septième, septième mineure, accord diminué, accord augmenté, septième majeure et quinte bémolisée de septième mineure.

4. Fije el volumen

Ajuste el volumen para acoplarse al nivel general utilizando el control independiente de Volumen (VOLUME) ④ del Acorde y Bajo Automático.

5. Fije el tempo

Seleccione el tempo que desee utilizando el control de Tempo (TEMPO) ⑯ de la sección de ritmo.

Para obtener acompañamiento automático basado en acordes de tres notas o cuatro notas

1. Pulse el selector de Acorde Digitado (FINGERED CHORD)

2. Cuando se pulsa una combinación de teclas localizadas en la sección de teclas de Acorde y Bajo Automático ⑥, el acorde resultante será tocado junto con el acompañamiento automático consistente en la línea de bajo y el ritmo seleccionado.

En la modalidad de Acorde Digitado, pueden tocarse los siguientes acordes: mayor, menor, séptima, séptima menor, disminuido, aumentado, séptima mayor y quinta en bemol de séptima menor.

Example

Beispiel

Exemple

Ejemplo

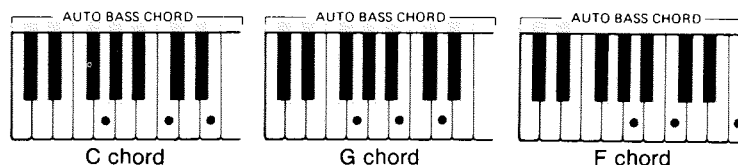

Memory

This function is convenient for when you change chords. If this selector is pressed when the Single Finger Chord or Fingered Chord mode is used, the bass pattern and the strumming chords will continue to play after you lift your finger(s) from the keys. Therefore, you only have to press the keys when you change chords. If you prefer to hold down chords, you must completely lift your finger(s) from the keys when you change from one chord to another, otherwise the chord will not change correctly.

Variation

Press the VARIATION selector if you want a different bass line and rhythm accompaniment. Different patterns are provided for each of the rhythm patterns.

Memory-Funktion

Diese Funktion ist beim Spielen von Akkorden sehr vorteilhaft. Ist der Memory-Schalter (MEMORY) gedrückt und befindet sich das Instrument in der Einfingerakkord- oder Fingerakkord-Funktion, so ertönt die Baß- und Akkordbegleitung noch weiter, wenn Sie Ihren Finger von der Taste nehmen. Somit braucht also nur beim Übergang zu einem anderen Akkord eine Taste angeschlagen zu werden. Beachten Sie, daß Sie Ihre Finger erst ganz von den Tasten wegnehmen müssen, bevor Sie einen neuen Akkord anschlagen, da sonst kein richtiger Akkordwechsel durchgeführt wird.

Variation

Durch Drücken des Variations-Schalters (VARIATION) erhalten Sie unterschiedliche Baßlinie und Rhythmusbegleitung. Alle vorhandenen Rhythmusfiguren können geändert werden.

Mémoire

Cette fonction a son utilité lors du changement d'accords. Si le sélecteur est engagé lorsque le mode Accord à Un Seul Doigt ou le mode Accords à Plusieurs Doigts est utilisé, la basse et les accords se prolongeront après que vos doigts auront quitté les touches. En conséquence, vous n'avez qu'à appuyer sur les touches lors du changement d'accords. Si vous préférez maintenir les accords, vos doigts devront quitter les touches quand vous passez d'un accord à un autre, faute de quoi l'accord ne changera pas correctement.

Variation

Appuyez sur le sélecteur VARIATION si vous désirez une basse et un accompagnement rythmé différents. Diverses structures peuvent être obtenues pour chacune des structures rythmiques.

Memoria

Esa función es conveniente para cuando Ud. cambie acordes. Si se pulsa este selector cuando se utiliza la modalidad de Acorde de Un Solo Dedo o Acorde Digitado, el patrón de bajo y los acordes rasgueados continuarán tocando después de separar el dedo(s) de las teclas. Por lo tanto, sólo tiene que pulsar las teclas cuando cambie acordes. Si prefiere mantener los acordes, tiene que separar su dedo(s) completamente de las teclas cuando cambie de un acorde a otro, ya que si no, el acorde no cambiará correctamente.

Variación

Pulse el selector de Variación (VARIATION) si desea una línea e bajo y un acompañamiento diferentes. Existen patrones diferentes para cada uno de los patrones de ritmo.

Arpeggio section

A special section called ARPEGGIO can be seen to the right of the Auto Bass Chord selectors ⑤. This section provides an effect similar to an experienced keyboard player playing runs or progressions of notes up and down the keyboard in a rippling effect.

This effect can be activated when the Rhythm section and either the Single Finger Chord or Fingered Chord mode are being used. To use the Arpeggio effect, first play a note or a chord in the Auto Bass Chord key section ⑥. You will hear the Arpeggio by sliding the ARPEGGIO VOLUME control ⑦ towards MAX. Adjust the sound level to your personal preference. To stop the Arpeggio effect, slide the lever to MIN.

Arpeggio-Teil

Der Arpeggio-Teil befindet sich rechts neben dem Baß-Akkord-Automatik-Teil ⑤. Ähnlich wie ein erfahrener Spieler Läufe und Sequenzen fließend aufwärts und abwärts spielt, können Sie mit dieser Funktion Akkorde in gebrochener Folge erklingen lassen.

Das Arpeggio kann hinzugefügt werden, wenn der Rhythmus-Teil entweder zusammen mit der Einfingerakkord- oder Fingerakkord-Funktion verwendet wird. Spielen Sie zunächst einen Ton oder einen Akkord aus dem Baß-Akkord-Automatik-Bereich ⑥. Schieben Sie dann den Arpeggio-Lautstärke-regler (ARPEGGIO VOLUME) ⑦ in Richtung MAX, um die Lautstärke des Arpeggios wunschgemäß einzustellen. Zum Abschalten des Arpeggios schieben Sie den Regler auf MIN.

Section Arpège

La section spéciale Arpège (ARPEGGIO) se trouve à droite des sélecteurs Basses/Accords Automatiques ⑤. Cette section assure un effet comparable à celui obtenu par un joueur expérimenté qui agrémente son jeu d'une série d'arpèges sur le clavier.

Cet effet peut être obtenu lorsque la section Rythme et soit le mode Accord à Un Seul Doigt soit le mode Accord à Plusieurs Doigts sont utilisés. Pour utiliser l'effet d'Arpège (ARPEGGIO), jouez d'abord une note ou un accord de la section Touches Basses/Accords Automatiques ⑥. L'effet d'Arpège est obtenu par le déplacement du contrôle Volume Arpège (ARPEGGIO VOLUME) ⑦ vers MAX. Régler le niveau sonore selon votre préférence. Pour arrêter l'effet d'Arpège, déplacez le contrôle vers MIN.

Sección de Arpegio

Puede verse una sección especial llamada Arpegio (ARPEGGIO) a la derecha de los selectores de Acorde y Bajo Automático ⑤. Esta sección proporciona un efecto similar al de un experto intérprete de teclado tocando corridos o progresiones de notas arriba y abajo del teclado con un efecto ondulante.

Este efecto puede activarse cuando la sección de Ritmo y la modalidad de Acorde de Un Solo Dedo o la de Acorde Digitado se estén utilizando. Para usar el efecto de Arpegio, toque primero una nota o un acorde en la sección de teclas de Acorde y Bajo Automático ⑥. Escuchará el arpegio deslizando el control de Volumen de Arpegio (ARPEGGIO VOLUME) ⑦ hacia MAX. Ajuste el nivel de sonido de acuerdo con sus preferencias. Para detener el efecto de Arpegio, deslice el control a MIN.

Transposer

The TRANSPOSER ① lets you adjust the PortaTone's pitch to suit either a singing voice — so anyone can sing along as you play — or an instrument such as a B^b trumpet, clarinet or E^b saxophone. The right half of the dial is for increasing the pitch up to half an octave, and the left half for decreasing up to half an octave.

Transponierungsregler

Mit dem Transponierungsregler (TRANSPOSER) ① kann die Tonlage des PortaTone entweder an eine Gesangsstimme —so daß eine beliebige Person bei Ihrem Spiel mitsingen kann—oder an ein Instrument wie z.B. eine B-Trompete, eine Klarinette oder ein Es-Saxophon angepaßt werden. In der rechten Skalenhälfte erhält man einen bis zu einer halben Oktave höheren Ton und in der linken Hälfte einen bis zu einer halben Oktave niedrigeren Ton.

Transpositeur

Le Transpositeur (TRANSPOSER) ① permet de régler la hauteur tonale du PortaTone et de l'ajuster soit à une voix —un air peut être ainsi chanté pendant l'exécution de la mélodie—soit à un instrument tel qu'une trompette en si bémol, une clarinette ou un saxophone en mi bémol. La moitié droite du contrôle permet d'augmenter la hauteur tonale jusqu'à une demi-octave; la moitié gauche, de la diminuer jusqu'à une demi-octave.

Transposicionador

El Transposicionador (TRANSPOSER) ① le permite ajustar el tono del PortaTone para acoplarse bien a una voz cantante—de manera que cualquiera puede cantar mientras Ud. toca —o a un instrumento, tal como una trompeta afinada en B^b clarinete, o Saxofón afinado en E^b. La mitad derecha del disco es para aumentar el tono hasta media octava, y la mitad izquierda es para disminuirlo hasta media octava.

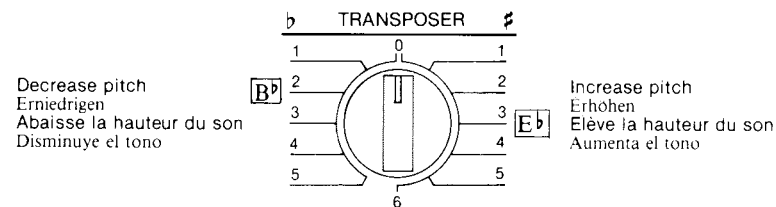

5

External jacks

Several jacks are provided at the back of the keyboard for connecting a variety of optional accessories. There is also a headphone jack at the front.

Anschlußmöglichkeiten

An der Rückseite des Instrumentes können verschiedene Zubehörteile angeschlossen werden. Außerdem ist an der Vorderseite eine Kopfhörerbuchse vorhanden.

Prises extérieures

Plusieurs prises sont fournies au dos du clavier, destinées au branchement de divers accessoires. Sur la partie antérieure, se trouve aussi une prise pour casque d'écoute.

Contactos externos

Existen varios contactos en la parte posterior del teclado para conectar una variedad de accesorios opcionales. También hay un contacto para auriculares en la parte delantera.

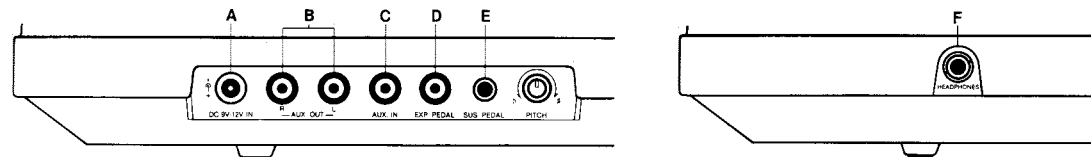

A. External power source jack (DC 9-12V IN)

- **AC power**
Connect the optional AC power Adaptor PA-4 to the DC 9-12V IN jack.
- **Car battery**
The Car Battery Adaptor CA-1 plugs into the DC 9-12V IN jack and a cigarette lighter socket.

A. Fremdstrombuchse (DC- 9-12V IN)

- **Netzstrom**
Schließen Sie den als Sonderzubehör erhältlichen Netzadapter PA-4 an die mit DC 9-12V IN bezeichnete Buchse an.
- **Autobatterie**
Schließen Sie den als Sonderzubehör erhältlichen Autobatterieadapter CA-1 an die mit DC 9-12V IN bezeichnete Buchse und an die Zigarettenanzünderbuchse des Wagens an.

A. Prise pour source extérieure de courant (CC 9—12V IN)

- **Courant alternatif**
Brancher l'adaptateur CA en option PA-4 au jack CC 9—12V IN.
- **Batterie automobile**
L'adaptateur pour batterie automobile CA-1 se branche sur la prise CC 9—12V IN et sur la prise d'allumecigare.

A. Contacto para fuente de potencia externa (CC9-12V IN)

- **Potencia CA**
Conecte el adaptador de CA opcional PA-4 al contacto de CC9-12V (DC 9-12V IN).
- **Batería de automóvil**
El adaptador para batería de automóvil CA-1 se conecta al contacto de CC9-12V (DC 9-12V IN) y al contacto del encendedor de cigarrillos.

B. Aux out jacks* (L&R)

You can channel sound through your stereo system using these jacks. Also, you can connect directly with a cassette deck for recording. Use the optional connecting cord PSC-3.

C. Aux in jack*

The AUX IN jack enables sound from a record player or other audio component to be channeled through PortaTone's speaker (the external sound source's volume cannot be controlled by the MASTER VOLUME). Use this jack when playing along with a record or other music source.

**These jacks were designed to accommodate the most commonly used impedances. Significant deviation from these specifications will result in inadequate drive, distortion, noise, and poor performance in general. The use of AUX OUT and AUX IN jacks at the same time causes howling or other noise.*

D. Expression pedal jack

The EXP. PEDAL jack is for connecting the expression pedal (EP-1), which lets you control the overall volume level using your foot.

E. Sustain jack

This jack is for connecting the optional sustain pedal (FC-5), and permits on/off control of the Sustain effect on the Orchestra and Solo voices by foot. The length of sustain can be controlled by the Orchestra and Solo Sustain controls.

B. Ausgangsbuchsen* (AUX OUT L/R)

Mit diesen Buchsen ist auch eine Klangwiedergabe über Ihre HIFIANlage möglich. Außerdem können Sie diese Buchsen für Aufnahmen direkt mit einem Cassettenrecorder verbinden. Verwenden Sie zum Anschließen das als Sonderzubehör lieferbare Anschlußkabel PSC-3.

C. Eingangsbuchse* (AUX IN)

Unter Verwendung dieser Buchse kann ein Plattenspieler oder eine andere HIFI-Komponente über die Lautsprecher des PortaTone wiedergegeben werden. Die Lautstärke der externen Programmquelle kann nicht am Hauptlautstärkeregler (MASTER VOLUME) geregelt werden. Diese Buchse ist nützlich, wenn Sie zur Wiedergabe einer Schallplatte oder einer anderen Programmquelle spielen möchten.

**Diese Buchsen sind für die üblichen Impedanzen ausgelegt. Weichen die Impedanzen der angeschlossenen Geräte stark vom normalen Wert ab, so kann dies zu Verzerrungen, Rauschen und schlechter Klangqualität führen. Werden die Eingangs- und Ausgangsbuchsen gleichzeitig verwendet, kann es zu Rückkopplung kommen.*

D. Fußschwellerbuchse (EXP. PEDAL)

Die mit EXP. PEDAL bezeichnete Buchse dient zum Anschließen des Fußschwellers (EP-1), mit dem sich die Gesamtlautstärke regeln läßt.

E. Sustainbuchse

An dieser Buchse kann das als Sonderzubehör lieferbare Sustain-Pedal (FC-5), mit dem Sie den Sustain-Effekt für Orchester- und Solostimmen ein- und ausschalten können, angeschlossen werden. Die Sustain-Länge kann am Orchester- und Solo-Sustain-Regler eingestellt werden.

B. Prises Aux Out* (L & R)

Ces prises permettent la reproduction sonore par le biais de votre système stéréo. Elles permettent, en outre, le branchement sur un magnétophone, en vue d'un enregistrement. Utilisez le cordon de branchement en option PSC-3.

C. Prise Aux In*

La prise AUX IN permet la transmission du son à partir d'un tournedisques ou autre composant audio vers le haut-parleur du PortaTone. (A noter que le volume de la source sonore extérieure ne peut pas être contrôlé par le Volume Principal (MASTER VOLUME). Utilisez cette prise lorsque vous jouez "en tandem" avec un disque ou une autre source musicale.

**Ces prises ont été conçues pour répondre aux impédances les plus fréquemment utilisées. Une disparité trop marquée par rapport à ces spécifications se traduira par un entraînement défectueux, des distortions, du bruit et une performance généralement peu satisfaisante. L'utilisation simultanée des prises AUX OUT et AUX IN se traduit par divers bruits.*

D. Prise de pédale d'expression

La prise de pédale d'expression sert au branchement de la Pédale d'expression (EP-1); grâce à celle-ci, il vous est possible de contrôler—au pied—le volume global.

E. Prise de "Sustain"

Cette prise sert au branchement de la Pédale de "Sustain" en option (FC-5); celle-ci permet de contrôler (marche/arrêt)—au pied—l'effet "sustain" des voix Solo et Orchestre. Quant à la durée de l'effet "sustain", elle peut être contrôlée grâce au contrôle "Sustain" Orchestre et Solo.

B. Contactos Aux Out* (I & D)

Ud. puede canalizar el sonido a través de su equipo estereofónico utilizando estos contactos. Además, puede conectarlo directamente a una pletina de cassette para grabaciones. Utilice el cable de ramificación opcional PSC-3.

C. Contacto Aux In*

El contacto AUX IN permite que el sonido de un giradiscos u otro audiocomponente sea canalizado a través de la altavoz del PortaTone (el volumen de la fuente de sonido externa no puede ser controlado por el Volumen Principal (MASTER VOLUME). Utilice este contacto cuando toque con un disco u otra fuente musical.

**Estos contactos han sido diseñados para acomodarse a las impedancias más comúnmente utilizadas. Las diferencias considerables en las especificaciones resultarán en dirección inadecuada, distorsión, ruido y bajo rendimiento en general. El uso de los contactos AUX OUT y AUX IN al mismo tiempo, origina sonidos aullantes y otros ruidos.*

D. Contacto de pedal de expresión

El contacto de pedal de expresión (EXP. PEDAL) es para conectar el Pedal de Expresión (EP-1), que le permite controlar el nivel de volumen general, utilizando su pie.

E. Contacto de sostenido

Este contacto es para conectar el pedal de sostenido opcional (FC-5), y permite el control on/off del efecto de sostenido de las voces de Orquesta y Solo con el pie. La duración del sostenido puede controlarse con los controles de Sostenido de Orquesta y Solo.

F. Headphone jack

Connect a set of headphones to this jack and you can practice without disturbing others.

F. Kopfhörerbuchse

Hier kann ein Kopfhörer angeschlossen werden. Sie können dann üben, ohne andere zu stören.

F. Prise de casque d'écoute

Permet le branchement à un casque d'écoute; celui-ci vous permet de pratiquer vos exercices sans nuire à la tranquillité de votre entourage.

F. Contacto de auriculares

Conecte un juego de auriculares a este contacto y podrá practicar sin causar molestias a nadie.

6

Optional accessories

●AC Power Adaptor (PA-4)

Transforms AC voltage to DC voltage.

●Car Battery Adaptor (CA-1)

Enables you to provide power to the instrument from a car battery using the cigarette lighter socket.

●Headphones (YH series)

Specially designed lightweight dynamic headphones with extra-soft ear pads.

●Connecting Cord (PSC-3)

For connecting the keyboard to a stereo hi-fi system or cassette tape deck.

●Expression Pedal (EP-1)

Lets you add more feeling to music by enabling subtle control of the overall volume level.

●Sustain Pedal (FC-5)

This pedal enables on/off control of the sustain effect by foot. It is particularly effective when the PIANO voice is used, since it provides damper-like control.

●Keyboard Stand (L-2)

●Bench (BC-2)

●Soft Carrying Case (S-6)

Sonderzubehör

●Netzadapter (PA-4)

Dieser Adapter wandelt Netzspannung in 12V Gleichspannung um.

●Autobatterieadapter (CA-1)

Dieser Adapter kann an die Zigarettenanzünderbuchse Ihres Wagens angeschlossen werden, um das Instrument von der Autobatterie zu versorgen.

●Kopfhörer (YH-Serie)

Speziell entwickelter, leichter, dynamischer Kopfhörer mit besonders weichen Ohrpolstern.

●Anschlußkabel (PSC-3)

Zum Anschluß des Instrumentes an eine HIF-Anlage oder ein Cassettendeck.

●Fußschweller (EP-1)

Mit diesem Pedal läßt sich die Gesamtlautstärke individuell regeln, um Musik ausdrucksvoller wiederzugeben.

●Sustain-Pedal (FC-5)

Mit diesem Pedal können Sie den Sustain-Effekt mit Ihrem Fuß ein- und ausschalten. Da damit eine Art Dämpfung bewirkt wird, kann dieses Pedal besonders bei einer Piano-Stimme sehr wirkungsvoll eingesetzt werden.

●Keyboard-Stand (L-2G)

●Bank (BC-2)

●Tragetasche (S-6G)

Accessoires en option

●Adaptateur courant alternatif (PA-4)

Transforme le voltage CA en voltage CC.

●Adaptateur batterie automobile (CA-1)

Assure l'alimentation de l'instrument à partir d'une batterie automobile, en utilisant l'allume-cigare du tableau de bord.

●Casque d'écoute (série YH)

Un casque "dynamique": spécialement conçu, léger et doté de coussinets extra-doux.

●Cordon de branchement (PSC-3)

Permet le branchement du clavier à un système stéréo haute fidélité ou à un magnétophone.

●Pédale d'expression (EP-1)

Grâce à un contrôle subtil du volume global, elle permet de nuancer l'expression musicale.

●Pédale "Sustain" (FC-5)

Elle permet le contrôle marche/arrêt—au pied—de l'effet "sustain". Cet effet est à recommander, lorsque la voix PIANO est en service; il s'apparente à l'effet de sourdine.

●Support de clavier (L-2)

●Banquette (BC-2)

●Etui (S-6)

Accesorios opcionales

● Adaptador de potencia CA (PA-4)

Transforma el voltaje CA en voltaje CC.

● Adaptador para batería de automóvil (CA-1)

Le permite proporcionar potencia al instrumento desde la batería del automóvil utilizando el contacto del encendedor de cigarrillos.

● Auriculares (serie YH)

Auriculares dinámicos ligeros, especialmente diseñados, con almohadillas extra-suaves.

● Cable de conexión (PSC-3)

Para conectar el teclado a un sistema hi-fi estéreo o a una pletina de cassette.

● Pedal de Expresión (EP-1)

Le permite añadir más sentimiento a la música haciendo posible un control más sutil del nivel de volumen general.

● Pedal de Sostenido (FC-5)

Este pedal permite el control on/off del efecto de sostenido con el pie. Es particularmente efectivo cuando se usa la voz de PIANO, ya que ofrece un control similar al apagador.

● Soporte del teclado (L-2)

● Asiento (BC-2)

● Estuche blando para transporte (S-6)

Some optional accessories may not be available in every region.

Möglicherweise sind in einigen ländern nicht alle Sonderzubehöreile erhältlich.

A noter que certains accessoires en option peuvent ne pas être disponibles dans chaque région.

Puede que algunos de los accesorios opcionales no estén disponibles en todas las regiones.

Taking care of the PC-1000 and Playcards

Your PortaTone PC-1000 and Playcards will remain in excellent condition if care is taken concerning the following.

PC-1000

1. Occasionally clean the reading head located in the groove by sliding the head cleaning card (included) along the Playcard groove several times.
2. Keep the Playcard groove free of dust and other foreign matter, otherwise damage to the head may occur.
3. When you use AC power, be sure to use the optional PA-4 adaptor. Before use, read the adaptor instructions carefully. In particular, please note that in some cases the PA-4 is provided with a voltage selector, so confirm that this selector is correctly set.
4. The optional Car Battery Adaptor CA-1 is only for use with a negative ground 12V battery. Ensure that this is the case before connecting the adaptor.
5. Connections made between the PortaTone PC-1000 and any other device should be made with both units turned off.
6. Do not set the MASTER VOLUME at MAX when you connect the PortaTone PC-1000 to a stereo system. Use the stereo system's volume control to adjust the sound level.
7. Avoid placing the instrument in excessively humid areas.
8. Do not subject the unit to physical shock, and avoid placing anything heavy on it.
9. The PortaTone PC-1000 should not be placed in direct sunlight for a long time.
10. Do not place the instrument near any heating appliance, or leave it inside a car in direct sunlight for any length of time. Direct sunshine can raise the interior temperature of a car with closed doors and windows to as high as 80°C (176°F). Temperatures in excess of 60°C (140°F) can cause physical and/or electrical damage not covered by warranty.

Nützliche Hinweise

Damit Sie immer Freude an Ihrem PortaTone PC-1000 haben, beachten Sie bitte die folgenden Punkte.

PC-1000

1. Reinigen Sie gelegentlich den im „Playcard“-Schlitz befindlichen Lesekopf, indem Sie die Reinigungskarte (mitgeliefert) mehrmals in den Schlitz schieben.
2. Schützen Sie den „Playcard“-Schlitz vor Staub und fremden Gegenständen, da es sonst zu einer Beschädigung des Kopfes kommen kann.
3. Verwenden Sie für Netzbetrieb ausschließlich den als Sonderzubehör lieferbaren Adapter PA-4, und lesen Sie vor der Verwendung die Bedienungsanleitung durch. In einigen Ländern ist der PA-4 mit einem Spannungswähler ausgestattet. Achten Sie dann besonders darauf, daß dieser richtig eingestellt ist.
4. Der als Sonderzubehör erhältliche Autobatterieadapter CA-1 ist nur für eine negativ geerdete 12V-Batterie geeignet. Vergewissern Sie sich vor dem Anschließen des Adapters, ob dies bei Ihrer Wagenbatterie der Fall ist.
5. Beim Anschließen von PortaTone PC-1000 an andere Geräte sollten alle Geräte ausgeschaltet sein.
6. Stellen Sie den Hauptlautstärkeregler (MASTER VOLUME) nicht auf MAX, wenn das PortaTone PC-1000 an eine HIFIANlage angeschlossen ist. Verwenden Sie zur Lautstärkeeinstellung den Lautstärkeregler der HIFIANlage.
7. Halten Sie das Instrument von extrem feuchten Plätzen fern.
8. Schützen Sie das Instrument vor mechanischen Stößen, und stellen Sie keine schweren Gegenständen darauf.
9. Setzen Sie das PortaTone PC-1000 nicht längere Zeit direktem Sonnenlicht aus.
10. Halten Sie das PortaTone PC-1000 von Heizungen fern, und lassen Sie es nicht in einem Auto, das direkt in der Sonne geparkt ist. Bei einem mit geschlossenen Türen und Fenstern in der prallen Sonne geparkten Wagen kann die Innentemperatur bis auf 80°C ansteigen. Bei extrem hohen Temperaturen (60°C oder höher) können die mechanischen

Entretien du PC-1000 et des "Playcards"

Votre PortaTone PC-1000 restera en excellente condition, si les points suivants sont observés.

PC-1000

1. Procédez de temps en temps au nettoyage de la tête de lecture située dans la rainure, en déplaçant la carte de nettoyage de tête (comprise) le long de la rainure plusieurs fois.
2. Veillez à ce que la rainure ne contienne ni poussière ni corps étranger, susceptible d'endommager la tête.
3. En cas d'utilisation du courant alternatif, veillez à utiliser l'adaptateur PA-4 en option. Avant l'utilisation de ce dernier, lisez soigneusement les instructions s'y rapportant. Il convient de noter, en particulier, que, dans certains cas, le PA-4 est fourni avec un sélecteur de voltage; veillez, dans cette hypothèse, à ce que le sélecteur soit correctement réglé.
4. L'adaptateur batterie automobile CA-1 en option ne doit être utilisé qu'avec une batterie négative de 12V. Assurez-vous que cette condition est remplie avant le branchement de l'adaptateur.
5. En cas de branchements entre le PortaTone et tout autre appareil, assurez-vous que les deux blocs sont bien en position d'arrêt.
6. Lors du branchement du PortaTone PC-1000 à un système stéréo, ne réglez pas le Volume Principal (MASTER VOLUME) sur la position MAX. Utilisez le contrôle de volume du système stéréo pour le réglage du niveau sonore.
7. Evitez de placer l'instrument dans des lieux où l'humidité est excessive.
8. Ne pas soumettre l'instrument à des chocs. Veillez aussi à ne pas placer d'objet pesant sur l'instrument.
9. Evitez d'exposer directement au soleil votre PortaTone PC-1000 pour une longue durée.
10. Ne pas placer l'instrument à proximité d'une source de chaleur quelconque. Evitez aussi de le laisser dans une voiture, exposé directement au soleil pour une longue durée. Le rayonne-

Cuidados del PC-1000 y de las tarjetas Playcard

Su PortaTone PC-1000 permanecerá en excelente condición si se toman los cuidados siguientes.

PC-1000

1. Limpiar de vez en cuando la cabeza lectora localizada en la hendidura, deslizando la tarjeta limpiadora de cabeza (incluida) por la hendidura varias veces.
2. Mantener la hendidura de tarjetas Playcard limpia de polvo y materias extrañas, ya que pueden ocasionar daños a la cabeza.
3. Cuando utilice potencia CA, asegúrese de utilizar el adaptador opcional PA-4. Antes de usarlo, lea detenidamente las instrucciones del adaptador. Sírvase notar que en algunos casos el PA-4 está provisto de un selector de voltaje, confirmando que este selector esté dispuesto correctamente.
4. El adaptador opcional para batería de automóvil CA-1 es para utilizarse únicamente con batería de tierra negativa de 12V. Asegúrese de que éste sea el caso antes de conectar el adaptador.
5. Las conexiones entre el PortaTone PC-1000 y cualquier otro dispositivo deberán hacerse con ambas unidades apagadas.
6. No ajuste el Volumen Principal (MASTER VOLUME) a MAX cuando conecte el PortaTone PC-1000 a un equipo estereofónico. Utilice el control de volumen del equipo estereofónico para ajustar el nivel de sonido.
7. Evite dejar el instrumento en áreas excesivamente húmedas.
8. Evite los impactos físicos a la unidad, y no coloque nada pesado sobre ella.
9. El PortaTone PC-1000 no deberá dejarse durante largo tiempo expuesto directamente a la luz del sol.
10. No coloque el instrumento cerca de fuentes de calor, ni lo deje dentro del automóvil al sol. La luz solar directa puede elevar la temperatura interior de un automóvil con las puertas y ventanas cerradas hasta 80°C (176°F). A temperaturas superiores a 60°C (140°F) se pueden originar daños físicos y/o eléctricos, que no cubrirá la garantía.
11. Utilice un paño seco o humedecido con

11. Use a dry or damp cloth for cleaning.
12. Use the dust cover in order to protect the keyboard from dust.

und/oder elektrischen Teile des Instruments beschädigt werden. Derartige Schäden werden nicht von der Garantie gedeckt.

11. Verwenden Sie zur Reinigung ein trockenes oder leicht angefeuchtetes Tuch.
12. Bewahren Sie das PortTone PC-1000 stets in seiner Tasche auf, um es vor Staub zu schützen.

ment solaire direct peut, en effet, élever la température à l'intérieur d'une voiture fermée jusqu'à 80°C (176°F). Soumis à des températures de plus de 60°C (140°F), l'instrument risque d'être endommagé et/ou de présenter des défaillances électriques non couvertes par la garantie.

11. Pour le nettoyage utilisez un morceau d'étoffe sec ou humide.
12. Utilisez l'étui à poussière afin d'assurer la protection du clavier.

agua para limpiarlo.

12. Utilice la cubierta contra el polvo para proteger el teclado contra el polvo.

Playcards

1. Handle the Playcards carefully so that the magnetic strips do not become damaged in any way, and ensure that you insert them in the correct direction (see page 6).
2. Don't place Playcards on the speaker since the speaker's magnet may affect the recorded data. For the same reason, do not put the Playcards near a TV, amplifier or other product having a magnetic field.
3. It is better not to touch the magnetic strip with your fingers.
4. If water or alcohol is spilled on a Playcard, wipe it off immediately and allow the Playcard to dry before using it.
5. Clean the Playcards with a soft cloth when they become dirty.
6. Never put cleaning agents such as thinner or benzine on the magnetic strip.
7. Avoid placing the Playcards in excessively humid and high-temperature areas.
8. Do not leave the Playcards in direct sunlight.
9. When you aren't using the Playcards, keep them in their protective envelopes.

„Playcards“ (Notenkarten)

1. Gehen Sie vorsichtig mit den „Playcards“ um, damit der Magnetstreifen nicht beschädigt wird. Stecken Sie die Karten nicht seitenverkehrt ein (Seite 6).
2. Legen Sie die „Playcards“ nicht auf einen Lautsprecher, da sonst die aufgezeichneten Daten durch den Lautsprecher magneten gelöscht werden können. Aus dem gleichen Grund müssen die „Playcard“ auch von anderen Geräten mit starken Magnetfeldern wie z.B. Fernseher und Verstärker ferngehalten werden.
3. Berühren Sie den Magnetstreifen möglichst nicht mit den Fingern.
4. Sollten Wasser oder alkoholische Getränke auf die „Playcard“ gelangen, wischen Sie sie sofort ab, und lassen Sie sie trocken, bevor Sie sie wieder benutzen.
5. Verwenden Sie zur Reinigung einer verschmutzten „Playcard“ ein trockenes Tuch.
6. Verwenden Sie zur Säuberung des Magnetstreifens niemals Reinigungsflüssigkeiten wie Verdüner oder Benzin.
7. Halten Sie die „Playcards“ vor extrem feuchten und heißen Plätzen fern.
8. Legen Sie die „Playcards“ nicht längere Zeit die pralle Sonne.
9. Bewahren Sie die „Playcards“ stets in ihren Schutzhüllen auf, wenn sie nicht verwendet werden.

“Playcards”

1. Il est recommandé de manier les “Playcards” soigneusement, afin de ne pas endommager les pistes magnétiques. Veillez, par ailleurs, à les insérer dans la direction appropriée (voir P.6).
2. Ne pas placer les “Playcards” sur le haut-parleur: l'aimant du haut-parleur pourrait, en effet, avoir une incidence fâcheuse sur les données enregistrées. Pour la même raison, ne pas placer les “Playcards” à proximité d'un téléviseur, d'un amplificateur ou quelconque appareil possédant un champ magnétique.
3. Il est recommandé de ne pas toucher la piste magnétique avec les doigts.
4. Au cas où de l'eau ou de l'alcool serait renversé (e) sur une “Playcard”, essuyez immédiatement le liquide et assurez-vous que la “Playcard” est parfaitement sèche avant son utilisation.
5. Nettoyez les “Playcards” — lorsque cela s'avère nécessaire — avec une étoffe douce.
6. Veillez à ne jamais mettre de produits nettoyants — tels que dissolvant ou benzine — sur la piste magnétique.
7. Evitez de placer les “Playcards” dans des lieux excessivement humides ou chauds.
8. Evitez d'exposer les “Playcards” au rayonnement solaire direct.
9. Quand vous n'utilisez pas les “Playcards”, il est recommandé de les laisser dans leurs enveloppes protectrices.

Tarjetas Playcard

1. Manejar las tarjetas Playcard cuidadosamente para que las franjas magnéticas no resulten dañadas, y asegúrese de insertarlas en la dirección correcta (ver pág.6).
2. No coloque las tarjetas sobre el altavoz ya que el imán de éste puede afectar a la información grabada. Por la misma razón, no coloque las tarjetas cerca de un televisor, amplificador u otro producto que tenga campo magnético.
3. Es mejor no tocar la franja magnética con los dedos.
4. Si se deja caer alcohol o agua sobre la tarjeta Playcard, límpiela inmediatamente y dejar que se seque antes de usarla.
5. Limpie las tarjetas Playcard con un paño suave cuando se ensucien.
6. No poner nunca agentes limpiadores como acetona o bencina sobre la franja magnética.
7. Evite colocar las tarjetas en áreas excesivamente húmedas o calurosas.
8. No deje las tarjetas bajo la acción directa de la luz solar.
9. Cuando no utilice las tarjetas, guárdelas en sus sobres protectores.

Specifications

Keyboard

49 keys (C₁—C₅)

Playcard System

Free Tempo, Auto Play, Singalong, Melody Cancel, Chord Lesson, Chord Cancel, Stop, Phrase Repeat, Instrumental Sequencer, Preset Balance Cancel, Melody Lamps, Chord Lamps

Solo (Melody)

Piccolo, Organ, Trumpet, Oboe, Clarinet, Violin, Synthe, Banjo, Piano, Harpsichord, Guitar, Vibes

Orchestra (Obligato)

Jazz Organ, Pipe Organ, Brass, String, Jazz Flute, Clarinet, Reed, Music Box, Piano, Harpsichord, Jazz Guitar, Vibes

Effects

(Solo) Sustain, Vibrato Depth, Celeste (Orchestra) Sustain

Rhythms

Swing, Slow Rock, Disco 1, Disco 2, Rock 1, Rock 2, 16 Beat, Rock'n'Roll, Bossanova, Tango, Rumba, Samba, March/Polka, March 6/8, Waltz, Jazz Waltz, Handclap 1, 2, 3, Fill-in Variation (1, 2, 3, 4, 5), Start, Synchro Start, Tempo, Volume, Tempo Light

Auto Bass Chord

Normal, Single Finger Chord, Fingered Chord, Memory, Variation, Volume, Chord Name Display

Arpeggio

Volume, Variation

Transposer

1/2 octave high and low

Pitch Control

± 50 cents

Other Controls

Power Switch, Power-On Light, Master Volume

Auxiliary Jacks

Headphones, DC 9-12V In, Aux Out (L&R), Aux In, Expression Pedal, Sustain

Amplifiers

5W (4Ω)

Speaker

12cm (4-3/4")

Rated Voltage

DC 9V (Six 1.5V SUM-1, "D" size, R-20 or equivalent batteries, AC Power Adaptor, Car Battery Adaptor)

Dimensions

863mm(W) × 259mm(D) × 85mm(H)
(34" × 10-1/4" × 3-3/8")

Weight

5.8kg (12.8 lbs.) without batteries

Technische Daten

Tastatur

49 Tasten (C—c''')

„Playcard“-System

Tempoautomatik-Schalter, Automatisches Spielen, Mitsingen, Melodie-Lösch-Schalter, Akkordübung, Akkord-Löschung, Stop, Phrasenwiederholung, Instrumentenabfolge-Schalter, Aufheben der Balancevoreinstellung, Melodie-Lampen, Akkord-Lampen

Solo (Melodie)

Piccolo, Orgel, Trompete, Oboe, Klarinette, Violine, Synthesizer, Banjo, Piano, Cembalo, Gitarre, Vibraphon

Orchester (Obligato)

Jazz-Organ, Orgel, Blechbläser, Streicher, Jazz-Flöte, Klarinette, Rohrblatt, Music Box, Piano, Cembalo, Jazz-Gitarre, Vibraphon

Effekte

(Solo) Sustain, Vibratointensität, Celeste (Orchester) Sustain

Rhythmen

Swing, Slow Rock, Disco 1, Disco 2, Rock 1, Rock 2, 16 Beat, Rock'n'Roll, Bossanova, Tango, Rumba, Samba, Marsch/Polka, 6/8 Marsch, Walzer, Jazz-Walzer, Händeklatschen 1, 2, 3, Schlagzeugsolo-Variation (1, 2, 3, 4, 5), Start, Synchro-Start, Tempo, Lautstärke, Tempolampe

Baß-Akkord-Automatik

Normal, Einfingerakkord, Fingerakkord, Memory, Variation, Lautstärke, Anzeige der Akkordbezeichnung

Arpeggio

Lautstärke, Variation

Transponierungsregler

1/2 Oktave höher und niedriger

Tonhöhenregler

± 50 Cent

Weitere Bedienungselemente und Anzeigen

Ein/Aus-Schalter, Einschaltanzeige, Hauptlautstärkereglern

Anschlußbuchsen

Kopfhörer, Eingang für 9-12V Gleichspannung, Tonausgang (L/R), Toneingang, Fußschweller, Sustain

Verstärker

5W (4Ω)

Lautsprecher

12cm

Nennspannung

9V Gleichspannung (sechs 1,5V Monozellen, R-20 oder entsprechende Batterien; Netzadapter; Autobatterieadapter)

Abmessungen

863mm(B) × 259mm(T) × 85mm(H)

Gewicht

5,8kg ohne Batterien

Spécifications

Clavier

49 touches (D₀₁—D₀₅)

Système "Playcard"

Tempo Libre, Exécution Automatique, Chant d'accompagnement, Annulation de la Mélodie, Apprentissage d'Accord, Annulation de l'Accord, Arrêt, Répétition de Phrase, Séquenceur Instrumental, Annulation de la Balance Préréglée, Lampes de Mélodie, Lampes d'Accord

Solo (Mélodie)

Piccolo, Orgue, Trompette, Hautbois, Clarinette, Violon, Synthe, Banjo, Piano, Clavecin, Guitare, Vibraphone

Orchestre (Partie obligée)

Orgue jazz, Orgue, Cuivres, Cordes, Flûte jazz, Clarinette, Chalumeau, Boîte à musique, Piano, Clavecin, Guitare jazz, Vibraphone

Effets

(Solo) Sustain, Profondeur vibrato, Céleste (Orchestre) Sustain

Rythmes

Swing, Slow Rock, Disco 1, Disco 2, Rock 1, Rock 2, 16-Beat, Rock'n'Roll, Bossanova, Tango, Rumba, Samba, Marche/Polka, Marche 6/8, Valse, Valse jazz, Battements de mains 1, 2, 3, Variation Fill In (1, 2, 3, 4, 5), Départ, Départ Synchro, Tempo, Volume, Lampe de tempo

Basses/Accords Automatiques

Normal Accord à un seul doigt, Accord à plusieurs doigts, Mémoire, Variation

Arpège

Volume, Variation, Affichage du Nom de l'Accord

Transpositeur

1/2 octave vers le haut et vers le bas

Contrôle hauteur tonale

± 50 Cents

Autres contrôles

Interrupteur d'alimentation, Voyant lumineux de marche, Volume principal

Jacks auxiliaires

Casque d'écoute, CC 9—12V In, Aux Out (L&R), Aux In, Pédale d'expression, Sustain

Amplificateur

5W (4Ω)

Haut-parleur

12cm (4-3/4")

Voltage nominal

CC 9V (six 1,5V SUM-1, format "D", R-20 ou piles équivalentes, Adaptateur CA, Adaptateur batterie automobile)

Dimensions

863mm(L) × 259mm(P) × 85mm(H)
(34" × 10-1/4" × 3-3/8")

Poids

5,8kg (12,8 lbs.) non compris les piles

Especificaciones

Teclado

49 teclas (C₁—C₅)

Sistema de tarjetas Playcard

Tempo Libre, Ejecución Automática, Para cantar con la melodía, Anulación de Melodía, Lección de Acorde, Anulación del Acorde, Parada, Repetición de Frases, Secuenciador Instrumental, Anulación del Balance Preseleccionado, Luces de Melodía, Luces de Acorde

Solo (Melodía)

Piccolo, Organ, Trompeta, Oboe, Clarinete, Violín, Sintetizador, Banjo, Piano, Clavicordio, Guitarra, Vibrafono

Orquesta (Obligado)

Organo de Jazz, Organo de Tubos, Metales, Cuerdas, Flauta de Jazz, Clarinete, Armonio, Caja de Música, Piano, Clavicordio, Guitarra de Jazz, Vibrafono

Efectos

(Solo) Sostenido, Profundidad de Vibrato, Celeste (Orquesta) Sostenido

Ritmos

Swing, Rock Lento, Disco 1, Disco 2, Rock 1, Rock 2, Ritmo 16, Rock'n'Roll, Bossanova, Tango, Rumba, Samba, Marcha/Polka, Marcha 6/8, Vals, Jazz Vals, Palmas 1, 2, 3, Variación de Relleno (1, 2, 3, 4, 5), Arranque, Arranque Sincronizado, Tempo, Volumen, Luz de Tempo

Acorde y Bajo Automático

Normal, Acorde de Un Solo Dedo, Acorde Digitado, Memoria, Variación, Volumen, Indicación de Nombre del Acorde

Arpegio

Volumen, Variación

Transposicionador

1/2 octava alta y baja

Control de Tono

± 50 cents

Otros Controles

Interruptor de Potencia, Luz de Conexión, Volumen Principal

Contactos Auxiliares

Auriculares, CC 9-12V IN, Aux Out (I&D), Aux In, Pedal de Expresión, Sostenido

Amplificador

5W (4Ω)

Altavoz

12cm (4-3/4")

Voltaje Nominal

CC 9V (Seis baterías de 1,5V SUM-1, tamaño "D", R-20 o equivalentes, Adaptador de Potencia CA, Adaptador para batería de automóvil)

Dimensiones

863mm(An) × 259mm(Fondo) × 85mm(Al)
(34" × 10-1/4" × 3-3/8")

Peso

5,8kg (12,8 lbs.) excluyendo baterías

Playcard Library

There are numerous pieces of music in the Playcard Library, so by the time you've mastered them all you will have a very big repertoire!

The selection is diverse. There are popular hits, standards, screen music, Latin numbers, classical music, Walt Disney favorites, and the music of Paul McCartney, Billy Joel, Barry Manilow, and other popular artists. Each Playcard Library package contains six Playcards.

Playcard-Bibliothek

Die Playcard-Bibliothek enthält eine Vielzahl von Musikstücken, so daß Sie sich ein großes eigenes Repertoire aneignen können. Das Angebot ist vielfältig: aktuelle Schlager, Evergreens, Filmmusik, lateinamerikanische Musik, Klassik, Walt Disney Melodien, Stücke von Paul McCartney, Billy Joel, Barry Manilow und vieles mehr. Jeder Playcard-Bibliothek-Satz enthält sechs Playcards.

Fichier de "Playcards"

Le Fichier de "Playcards" contient une variété impressionnante de morceaux de musique. Quand vous les connaîtrez tous, vous aurez un répertoire enviable! Le choix est varié: succès populaires, chansons courantes, musique de films, airs latins, classiques, airs de Walt Disney, mélodies de Paul McCartney, Billy Joel, Barry Manilow et autres artistes populaires. Chaque Fichier "Playcard" contient six "Playcards".

Biblioteca de tarjetas Playcard

Hay numerosas piezas musicales en la Biblioteca Playcard, de manera que cuando ya las domine todas, Ud. tendrá un gran repertorio.

La selección es muy variada. Hay éxitos populares, temas estándar, música de películas, temas latinos, música clásica, canciones de Walt Disney, y la música de Paul McCartney, Billy Joel, Barry Manilow y otros conocidos artistas. Cada paquete de la Biblioteca Playcard contiene seis tarjetas.

POPULAR HITS 1	Arthur's Theme Antonio's Song Him Upside Down Can't Smile Without You Good-Bye Girl
(17-547)	
POPULAR HITS 2	Bette Davis Eyes Guilty You Needed Me Breezin' Feel Like Makin' Love I Write The Songs
(17-552)	
POPULAR HITS 3	Don't Cry Out Loud Heartbreaker Making Love Modern Girl Shadows In The Moonlight Woman In Love
(17-553)	
POPULAR HITS 4	Endless Love For Your Eyes Only This Masquerade Just The Way You Are Physical Private Eyes
(17-554)	
GREAT STANDARDS 1	Night And Day Days Of Wine And Roses As Time Goes By Softly As In A Morning Sunrise 'Round Midnight Theme From Summer Of '42
(17-545)	
GREAT STANDARDS 2	Ebb Tide Over The Rainbow The Shadow Of Your Smile Singin' In The Rain Somewhere My Love It Was A Good Time
(17-546)	

GREAT STANDARDS 3	In The Mood Charade Fly Me To The Moon This Guy's In Love With You Jambalaya By The Time I Get To Phoenix
(17-555)	
GREAT STANDARDS 4	Sunny Love Is Blue People The Third Man Theme Till Try To Remember
(17-562)	
MIXED POPS 1	The Dock Of The Bay Give Me The Night I Am Woman I Go To Rio An Old Fashioned Love Song Windy
(17-570)	
GOspel 1	Peace In The Valley He Turn Your Radio On Wings Of A Dove How Great Thou Art Whither Thou Goest
(17-572)	
SWING TIME 1	Honeysuckle Rose I'm Beginning To See The Light It's Only A Paper Moon All Of Me Moonglow You Turned The Tables On Me
(17-575)	
SING ALONG FAVORITES	Brother John Auld Lang Syne Happy Birthday To You You Are My Sunshine Michael, Row The Boat Ashore Bill Bailey, Won't You Please Come Home
(17-571)	

FAVORITE DISNEY SONGS (DISNEY'S COLLECTION) (17-550)	Someday My Prince Will Come It's A Small World Feed The Birds Chim Chim Cher-ee Mickey Mouse March When You Wish Upon A Star
SCREEN THEMES 1 (17-544)	Star Trek Love Story Moon River Theme From Godfather Ready To Take A Chance Again A Time For Us
Best of ABBA Songs (17-542)	Dancing Queen One Of Us That's Me Summer Night City The Winner Takes It All Tiger
Best of PAUL McCARTNEY (17-559)	Band On The Run Ebony And Ivory Jet Listen To What The Man Said My Love Silly Love Songs
Best of THE CARPENTERS (17-565)	I Won't Last A Day Without You Only Yesterday Rainy Days And Mondays Top Of The World We've Only Just Begun Yesterday Once More
Best of HANK WILLIAMS (17-574)	Cold, Cold Heart I Saw The Light I'm So Lonesome I Could Cry Hey, Good Lookin' You Win Again Your Cheatin' Heart

Best of BILLY JOEL (17-569)	Don't Ask Me Why Honesty It's Still Rock And Roll To Me My Life Piano Man She's Always A Woman
Best of BARRY MANILOW (17-568)	Copacabana Even Now I Made It Through The Rain Ships Weekend In New England When I Wanted You
Best of JOHN DENVER (17-558)	Back Home Again Follow Me Leaving On A Jet Plane Rocky Mountain High Sunshine On My Shoulders Take Me Home, Country Roads
Best of ELVIS PRESLEY (17-563)	All Shook Up Can't Help Falling In Love Crying In The Chapel I Want You, I Need You, I Love You Jailhouse Rock Love Me Tender
Best of BEACH BOYS 1 (17-564)	California Girls Fun, Fun, Fun Good Vibrations Help Me Rhonda I Get Around Wouldn't It Be Nice
Best of RICHARD CLAYDERMAN (17-543)	Ballade Pour Adeline Lyphard Melodie Concerto Pour Une Jeune Fille Nommee "Je T'aime" Souvenirs D'enfance Voyage A Venise Serenade De L'etoile

CHRISTMAS SONGS 1	Silent Night Jingle Bells Rudolph, The Red-nosed Reindeer Santa Claus Is Comin' To Town Joy To The World O Come, All Ye Faithful
(17-557)	
CHRISTMAS SONGS 2	The Christmas Song Frosty The Snowman Have Yourself A Merry Little Christmas Here Comes Santa Claus Les Anges Dans Nos Campagnes O Tannenbaum
(17-561)	
EASY PLAYCARD	Chim Chim Cher-ee Little Brown Jug Moon River When The Saints Go Marchin' In Dancing Queen Londonderry Air
(17-614)	
LATIN FAVORITES 1	La Cucaracha La Chapanecas Maria Elena Aquarela Do Brasil Besame Mucho La Paloma
(17-548)	
LATIN FAVORITES 2	El Reloj Adoro La Bamba Quien Sera La Cumparsita El Choclo
(17-549)	
EASY CLASSICS 1	On The Beautiful Blue Danube Dance Of The Hours Symphony No. 40, G min, K550 Swan Lake Menuett Cradle Song
(17-551)	
EASY CLASSICS 2	Ode To Joy The Wave Of The Danube Nocturne Air From Orchestral Suite No. 3 Slavonic In The Summer Wind Slavonic March
(17-556)	
JAZZ STANDARDS	Tenderly Body And Soul My Funny Valentine I Left My Heart In San Francisco You'd Be So Nice To Come Home To Les Feuilles Mortes (Autumn Leaves)
(17-560)	
BROADWAY MUSICAL 1 (MY FAIR LADY)	Get Me To The Church On Time The Rain In Spain I've Grown Accustomed To Her Face On The Street Where You Live With A Little Bit Of Luck Wouldn't It Be Lovely
(17-566)	
BROADWAY MUSICAL 2 (ANNIE)	Easy Street I Think I'm Gonna Like It Here It's The Hard-Knock Life Maybe Tomorrow You're Never Fully Dressed Without A Smile
(17-567)	

COUNTRY & WESTERN 1	Nobody Likes Sad Songs Release Me Ruby, Don't Take Your Love To Town Little Green Apples Crazy Don't It Make My Brown Eyes Blue
(17-573)	

COUNTRY & WESTERN 2	Any Time Bouquet Of Roses Candy Kisses Detour I Really Don't Want To Know Green Green Grass Of Home
(17-577)	

HAWAIIAN FAVORITES 1	Now Is The Hour The Hawaiian Wedding Song Sleepy Lagoon Pearly Shells Tiny Bubbles Quiet Village
(17-576)	

Best of THE BEATLES	Let It Be Michelle Here, There And Everywhere Hey Jude The Long And Winding Road Lady Madonna
(17-541)	

STEP-BY-STEP
Learning Playcard 1 (17-674)

STEP-BY-STEP
Learning Playcard 2 (17-675)

STEP-BY-STEP
Learning Playcard 3 (17-688)

Some Playcards may not be available in every region. Playcard jacket designs and the contents of some Playcard packages may be changed without notice.

In einigen Gebieten sind möglicherweise nicht alle „Playcards“ lieferbar. Änderungen des Designs der „Playcard“-Hülle oder der „Playcard“ selbst bleiben vorbehalten.

Certaines "Playcard" du fichier peuvent ne pas être disponibles dans chaque région. La présentation des "Playcards" et le contenu de certains fichiers "Playcards" peuvent faire l'objet de modifications sans préavis.

Algunas tarjetas Playcard no se podrán adquirir en todas las regiones. Los diseños de las tarjetas Playcard y el contenido de algunos paquetes de tarjetas, podrán ser cambiados sin previo aviso.

Attention users in the U.S.A.

PortaTone PC-1000 prepared in accordance with FCC rules.

The PortaTone PC-1000 uses frequencies that appear in the radio frequency range, and if installed in the immediate proximity (within three meters) of some types of audio or video devices interference may occur.

The PortaTone PC-1000 has been type tested and found to comply with the specifications set for a Class B computing device in accordance with those specifications listed in Subpart J of Part 15 of the FCC rules. These rules are designed to provide a reasonable measure of protection against such interference. However, this does not guarantee that interference will not occur. If your PortaTone PC-1000 should be suspected of causing interference with other electronic devices, verification can be made by turning your PortaTone PC-1000 off and on. If the interference continues when your PortaTone PC-1000 is off, PortaTone PC-1000 is not the source of the interference. If your PortaTone PC-1000 does appear to be the source of the interference, you should try to correct the situation by using one or more of the following measures:

Relocate either the PortaTone PC-1000 or the electronic device that is being affected by the interference.

Utilize power outlets for the PortaTone PC-1000 and the device being affected that are on different branch (circuit breaker or fuse) circuits, or install A/C line filters.

In the case of radio-TV interference, relocate the antenna or, if the antenna lead-in is a 300 ohm ribbon lead, change the lead-in to a co-axial type cable.

If these corrective measures do not produce satisfactory results, please contact your Authorized Yamaha Specialty Products dealer for suggestions and/or corrective measures. If you cannot locate an Authorized Yamaha Specialty Products dealer in your general area, contact the Specialty Products Service Center, Yamaha International, 6600 Orangethorpe Ave., Buena Park, CA 90620.

If for any reason you should need additional information relating to radio or TV interference, you may find a booklet prepared by the Federal Communications Commission helpful: "How to Identify and Resolve Radio-TV Interference Problems". This booklet is available from the U.S. Government Printing Office, Washington D.C. 20402 — Stock # 004-000-345-4.

SINCE 1887



YAMAHA

NIPPON GAKKI CO., LTD. HAMAMATSU, JAPAN

The serial number of this product may be found on the bottom of the unit. You should note this serial number in the space provided below and retain this manual as a permanent record of your purchase to aid identification in the event of theft.

Model No. PC-1000

Serial No. _____

Concerning Warranty

This product was made for international distribution, and since the warranty for this type of product varies from marketing area to marketing area, please contact the selling agency for information concerning the applicable warranty and/or service policies.

Die Seriennummer befindet sich an der Unterseite des Instrumentes. Wir empfehlen, diese Nummer sicherheits- halber an der unten vorgesehenen Stelle einzutragen, um sie auch im Falle eines Diebstahls jederzeit zur Hand zu haben.

Modell-Nr. PC-1000

Serien-Nr. _____

Hinweis zur Garantie

Dieses Produkt wird international vertrieben, und die Garantiebedingungen sind von Vertriebsland zu Vertriebsland verschieden. Ihr Händler gibt Ihnen gerne genauere Informationen zu den in Ihrem Land gültigen Garantie- und/oder Servicebedingungen.

Le numéro de série de ce produit figure au bas du bloc. Il conviendra de noter ce numéro de série dans l'espace réservé au-dessous et de conserver ce manuel: celui-ci constitue le document permanent de votre achat et permet l'identification en cas de vol.

Modèle No. PC-1000

No. de série: _____

Remarque relative à la garantie

Ce modèle est destiné à être distribué à l'échelle internationale. Etant donné que les conditions de garantie pour ce type de produit varient en fonction des zones de commercialisation, prière de prendre contact avec l'agence chargée des ventes pour tous renseignements relatifs aux conditions de garantie et de service après-vente.

El número de serie de este producto se encuentra en la parte inferior de la unidad. Sírvase anotar este número de serie en el espacio proporcionado debajo y guarde este manual como comprobante de compra para ayudar a la identificación en caso de robo.

Nº de modelo PC-1000

Nº de serie _____

Concerniente a la garantía

Este producto ha sido fabricado para ser distribuido internacionalmente y, como la garantía para este tipo de producto varía en relación a su área de comercialización, sírvase consultar con el agente de ventas sobre la información en torno a la garantía aplicable y/o políticas de servicio.