

A-S2100

Integrated Amplifier Amplificateur Intégré



OWNER'S MANUAL
MODE D'EMPLOI
BEDIENUNGSANLEITUNG
BRUKSANVISNING
MANUALE DI ISTRUZIONI
MANUAL DE INSTRUCCIONES
GEBRUIKSAANWIJZING
ИНСТРУКЦИЯ ПО ЭКСПЛУАЦИИ

A Living Tradition in Sound

A piano comes into this world through the perfect synergy of advanced technical skill and artistry. Such a piano can create sound that truly reflects the player's feelings.

The final stage in piano production is called "voicing". It is here that the instrument is given its soul.

A highly skilled expert concentrates his mind and sensitivity on the sound of each key, finely adjusting the dynamic feel of the hammers, bringing the tone and vibrancy of all 88 keys together perfectly; a truly stunning achievement.

It is a quality of sound that can only be determined by an astute, sensitive ear. We apply this very same concept to the manufacture of our audio products. The technician performs exhaustive listening tests and every component is considered, in order to finally achieve the ideal sound.

Yamaha's tradition of audio quality stretches back over 125 years, and continues to live on in all Yamaha products today.



Excellence in Audio Achievement

1920-
1960s

First HiFi System introduced in 1920

We introduced numerous HiFi components (turntables, FM/AM tuners, integrated amplifiers, preamplifiers, power amplifiers and speakers) in 1955 - 1965.

Natural Sound Speaker Series introduced in 1967

NS-20 Monitor Speaker



NS-20



CA-1000

1970s

CA-1000 Integrated Amplifier

Featuring A-Class operation, the CA-1000 set the standard for integrated amplifiers.

NS-690 Natural Sound Speaker



NS-690



NS-1000M

NS-1000M Monitor Speaker

A truly legendary speaker still revered by HiFi enthusiasts.

B-1 Power Amplifier

An innovative power amp that used vertical FETs in all stages.

C-2 Control Amplifier

Received top prize at the Milan International Music and HiFi Show.



B-1



C-2

NS-10M Studio Monitor Speaker

Became of the most popular studio monitors in the world.

A-1 Integrated Amplifier

PX-2 Turntable

Yamaha's first straight arm turntable.



PX-2



NS-10M



A-1

1980s

B-6 Power Amplifier

Pyramid-shaped power amplifier.

GT-2000/L Turntable

First CD Player (CD-1) introduced in 1983

B-2x Power Amplifier

**MX-10000 Power Amplifier and
CX-10000 Control Amplifier**

Redefined the capabilities of separate components.

AX-1 Integrated Amplifier

B-6



B-2x



MX-10000



CX-10000



Soavo-1



NP-S2000

1990s

GT-CD1 CD Player

**MX-1 Power Amplifier and
CX-1 Preamplifier**

2000s

**Soavo-1 and Soavo-2 Natural Sound
Speaker Systems**

**A-S2000 Integrated Amplifier and
CD-S2000 CD Player**

2010s

NP-S2000 Network Player

**A-S3000 Integrated Amplifier and
CD-S3000 CD Player**



A-S3000



CD-S3000

A-S2100

◆ *Full floating and balanced circuit design achieves the full potential of analogue amplification*

An entirely new floating and balanced power amplifier achieves complete symmetry and permits full balanced transmission (amplification) from the input jack to just before the speaker jack.

◆ *Full-stage balanced signal transmission*

The integrated amplifier offers full stage balanced transmission, combining high power output with good sound texture and outstanding S/N performance.

◆ *Parallel volume and tone control*

◆ *Large power supply with four separate circuits*

◆ *Left-right symmetrical design with rigid, stable construction*

◆ *Discrete phono amplifier*

◆ *High-quality headphone amplifier with low-impedance drive*

■ **Supplied accessories**

Please check that you have received all of the following parts.

- Remote control
- Batteries (AAA, R03, UM-4) (×2)
- Power cable
- SAFETY BROCHURE

Contents

Controls and functions	6
Connections	16
Specifications	24
Troubleshooting	28

■ **About this manual**

- ✨ indicates a tip for your operation.
- Photographs and illustrations are for explanatory purposes, and may differ from the actual unit.
- Read the “SAFETY BROCHURE” before using this unit.

Controls and functions

In this chapter, you will learn the controls and functions of A-S2100.

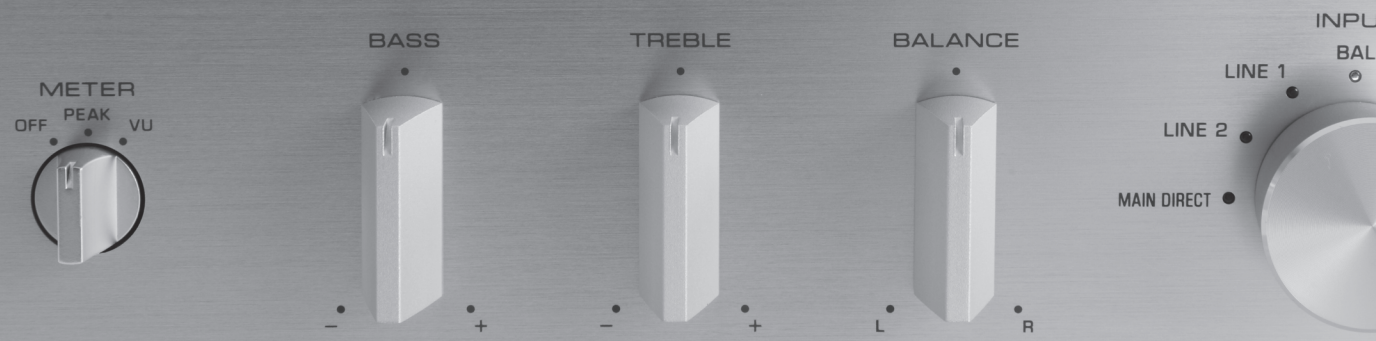
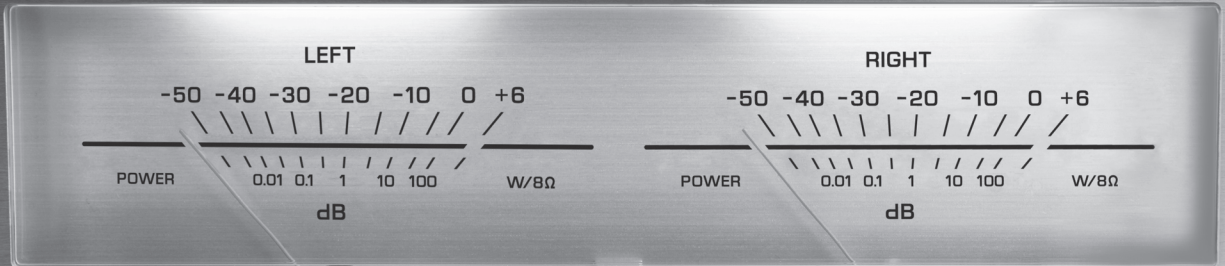

Controls and functions

■ Front panel (pages 6 to 9)

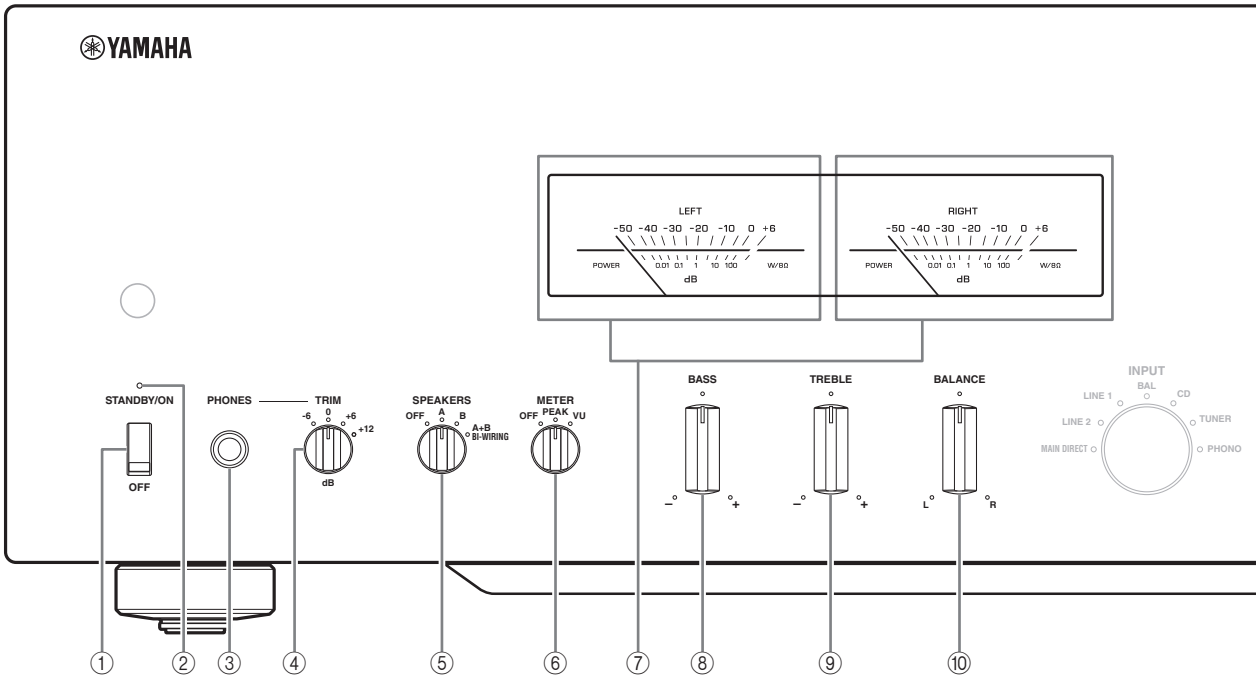

① STANDBY/ON, OFF switch

Turns on or off this unit.

STANDBY/ON (upper position): In this position, you can select STANDBY or ON, using the AMP key on the remote control.

OFF (lower position): The power of this unit is turned off.

Notes

- When you turn on this unit, it will take a few seconds before this unit can reproduce sound.
- If you disconnect the power cable from the AC outlet and connect it again when this unit is in STANDBY mode, the power of the unit is turned on. If the unit is not to be operated for a long time, set the STANDBY/ON, OFF switch to OFF.

② STANDBY/ON indicator

Lit brightly: Shows that the power of the unit is ON. In this condition, you can switch the unit to STANDBY mode by pressing the AMP key on the remote control.

Lit dimly: Shows that the unit is in STANDBY mode. In this condition, you can switch the unit on by pressing the AMP key on the remote control.

Off: Shows that the power of the unit is OFF. In this condition, you can turn the power on only by pressing the STANDBY/ON, OFF switch on the front panel.

③ PHONES jack

Outputs audio for private listening with headphones.

Notes

- When headphones are plugged in:
 - Both speaker sets connected to the SPEAKERS L/R CH terminals are turned off.
 - No signals are output at the PRE OUT jacks.
 - You cannot select MAIN DIRECT as the input source.
- If headphones are plugged into the PHONES jack while MAIN DIRECT is selected as the input source, no audio is output at the PHONES jack.

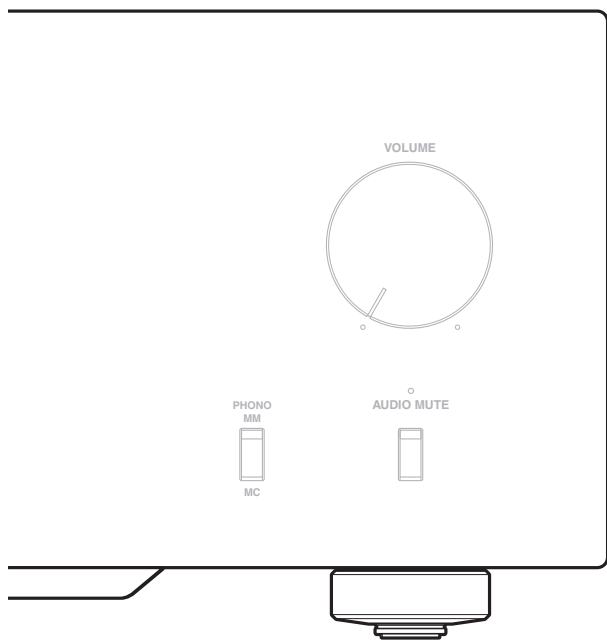

④ **TRIM selector**

Adjusts the volume level when headphones are plugged in to avoid sudden changes in volume.

Choices: -6 dB, 0 dB, +6 dB, +12 dB

⑤ **SPEAKERS selector**

Turns on or off the sets of speakers connected to the SPEAKERS L/R CH A and/or B terminals on the rear panel, as follows.

OFF: Both sets of speakers are off.

A/B: The set of speakers connected to the A or B terminals is on.

A+B BI-WIRING: Both sets of speakers are on.

Caution

If you use two sets (A and B), the impedance of each speaker must be 8 Ω or higher.

⑥ **METER selector**

Switches the display of the meter to OFF, PEAK or VU.

OFF: Turns off the meter and the illumination.

PEAK: Switches the meter to a peak level meter. The peak level meter shows a momentarily highest audio output level.

VU: Switches the meter to a VU (Volume Unit) level meter. The VU level meter shows an effective audio output value that is similar to human senses.

⑦ **Meter displays (LEFT/RIGHT)**

Show the audio output level of the left (LEFT) and right (RIGHT) channels in VU or PEAK meter mode. The VU or PEAK meter can be selected by the METER selector.

⑧ **BASS control**

Increases or decreases the low frequency response. The 0 position produces a flat response.

Control range: -10 dB to +10 dB

⑨ **TREBLE control**

Increases or decreases the high frequency response. The 0 position produces a flat response.

Control range: -10 dB to +10 dB

⑩ **BALANCE control**

Adjusts the audio output balance of the left and right speakers to compensate for sound imbalances caused by speaker locations or listening room conditions.

Notes

- When both the BASS and TREBLE controls are set to the 0 position, audio signal bypasses the tone control circuitry.
- The BASS, TREBLE and BALANCE controls do not affect the signals input at the MAIN IN jacks and signals output at the LINE 2 REC jacks.

Controls and functions

■ Front panel (pages 6 to 9)

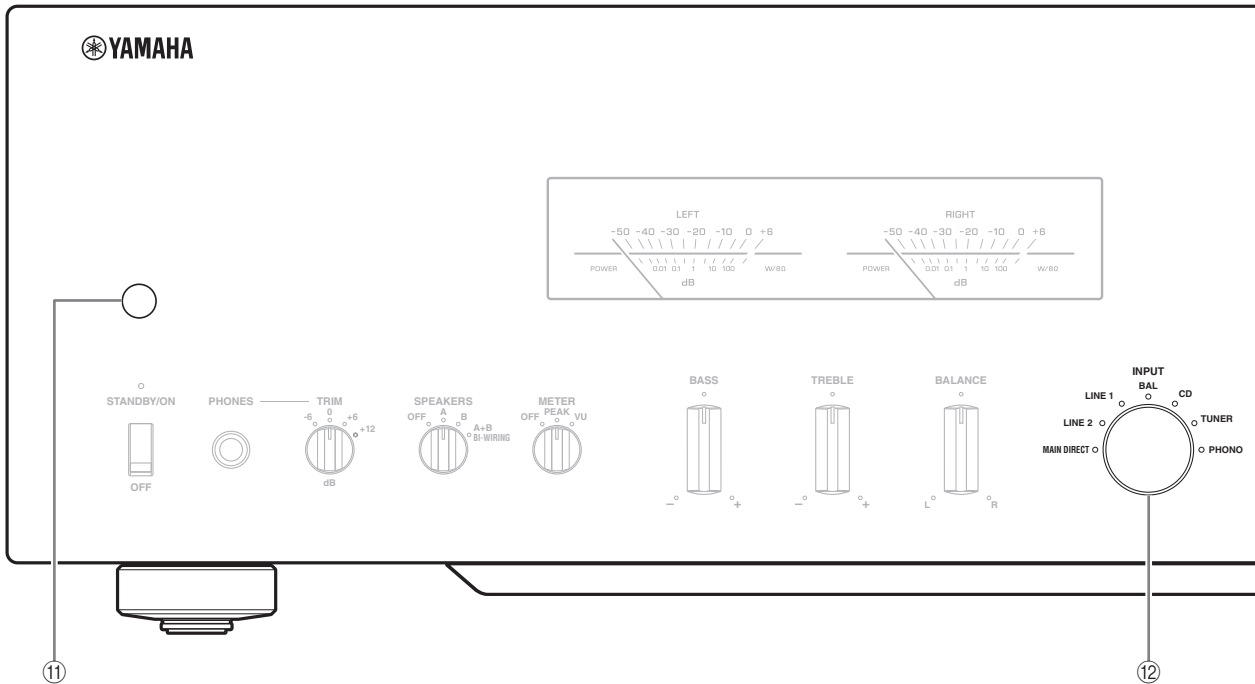

⑪ Remote control sensor

Receives signals from the remote control.

⑫ INPUT selector/indicator

Selects the input source to be played back. The indicator of the input source selected with the INPUT selector lights.

The audio signals of the selected input source are also output at the LINE 2 REC jacks.

MAIN DIRECT: Selects the component connected to the MAIN IN jacks.

When MAIN DIRECT is selected as the input source, the audio signals are not output at the PRE OUT, LINE 2 REC and PHONES jacks.

LINE 1/LINE 2: Selects the component connected to the LINE 1 or LINE 2 jacks.

BAL: Selects the component connected to the BAL jacks (balanced XLR jacks).

CD: Selects the CD player connected to the CD jacks (unbalanced RCA jacks).

TUNER: Selects the tuner connected to the TUNER jacks.

PHONO: Selects the turntable connected to the PHONO jacks.

Note

When LINE 2 is selected, the audio signals are not output at the LINE 2 REC jacks.

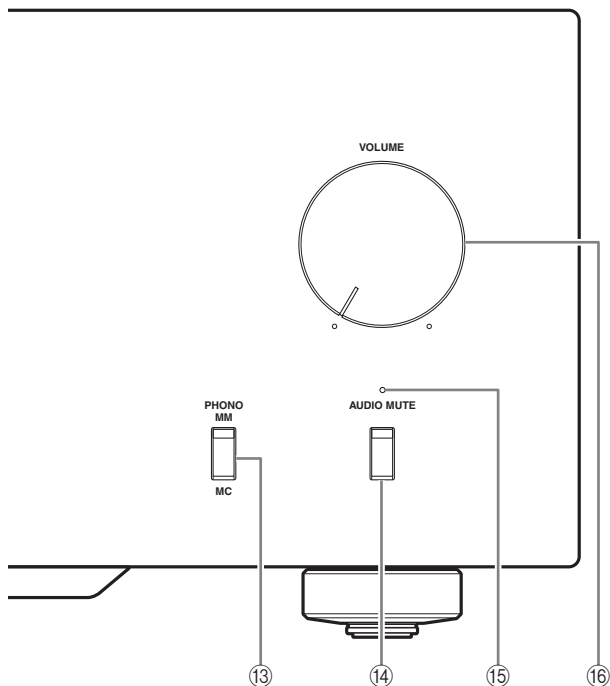

⑬ **PHONO switch**

Selects the type of cartridge of the turntable connected to the PHONO jacks on the rear panel.

MM: Choose this setting if the connected turntable uses an moving magnet (MM) cartridge.

MC: Choose this setting if the connected turntable uses an moving coil (MC) cartridge.



When you replace the cartridge, be sure to turn off this unit.

⑭ **AUDIO MUTE switch**

Press downward to reduce the current volume level by approximately 20 dB. Press again to restore the audio output to the previous volume level.



You can also rotate the VOLUME control on the front panel or press the VOLUME + or – key on the remote control to resume the audio output.

⑮ **AUDIO MUTE indicator**

Lights when the mute function is turned on with the AUDIO MUTE switch.

⑯ **VOLUME control**

Controls the volume level. This does not affect the output level at the LINE 2 REC jacks.

Note

The VOLUME control does not affect when you select MAIN DIRECT as the input source. Adjust the volume level using the volume control on the external amplifier connected to the MAIN IN jacks.

Controls and functions

■ Rear panel

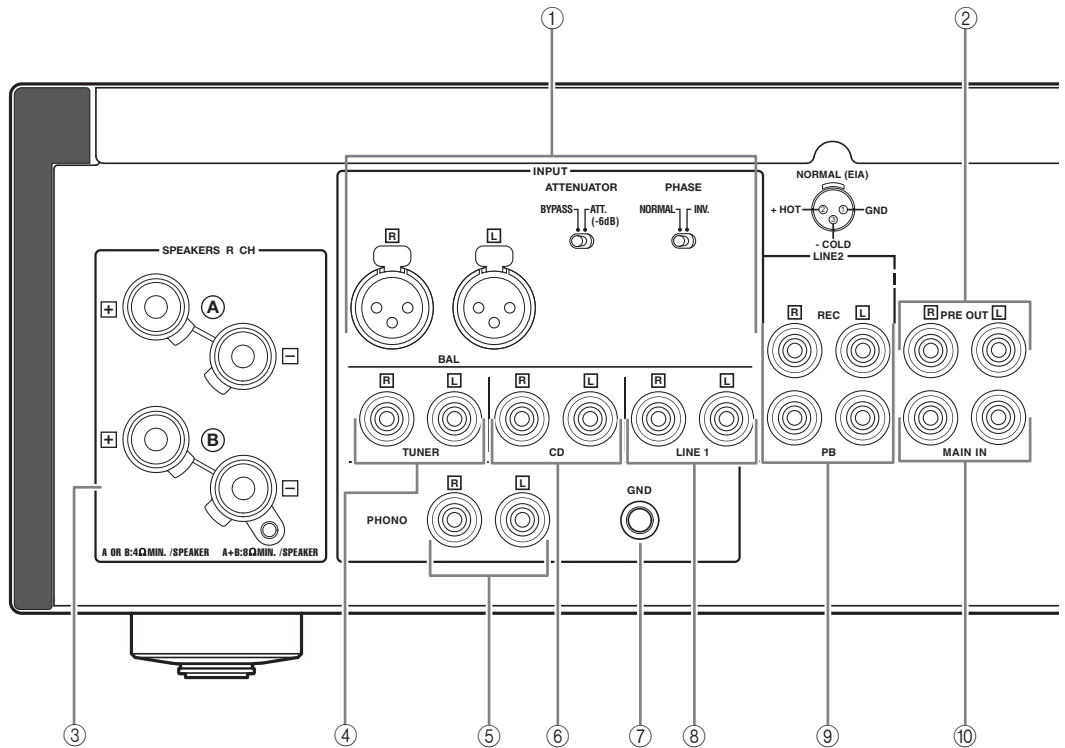

See page 16 for connection information.

① BAL (balanced) input jacks

One set of balanced input jacks is provided. Set the ATTENUATOR selector and PHASE selector appropriately for the playback component that is connected. For details on these switches, refer to page 20.

② PRE OUT jacks



- The PRE OUT jacks output the same channel signal as the SPEAKERS L/R CH terminals.
- When you connect a stereo cable to the PRE OUT jacks to drive the speakers using an external amplifier, it is not necessary to use the SPEAKERS L/R CH terminals.
- The signal output at the PRE OUT jacks are affected by the BASS and TREBLE control settings.

③ SPEAKERS L/R CH terminals

④ TUNER input jacks

⑤ PHONO input jacks

⑥ CD input jacks

⑦ GND (Ground) terminal

⑧ LINE 1 input jacks

⑨ LINE 2 jacks

PB (playback) input jacks and REC (recording) output jacks are provided.

⑩ MAIN IN jacks

Use these jacks to connect an external component equipped with a volume control.



When you select MAIN DIRECT as the input source, the volume level is fixed.

Adjust the volume level using the volume control on the external amplifier connected to the MAIN IN jacks when you select MAIN DIRECT as the input source.

For the connection to the MAIN IN jacks, see pages 16 and 17.

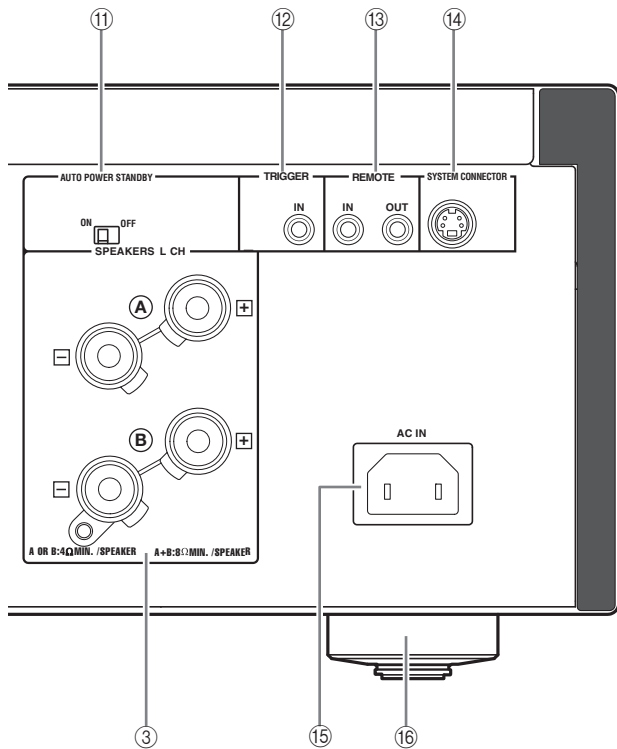

11 AUTO POWER STANDBY switch

ON: The unit enters STANDBY mode automatically if not operated for 8 hours.

OFF: The unit does not enter STANDBY mode automatically.

12 TRIGGER IN jack

Use this jack to connect an external component for the trigger function.

For details on the connection, see page 22.

13 REMOTE IN/OUT jacks

Use these jacks to connect an external component for remote control.

For details on the connection, see page 21.

14 SYSTEM CONNECTOR

Use this connector to connect a product testing device for servicing.

15 AC IN inlet

Use this inlet to plug in the supplied power cable.

For details on the connection, see page 19.

16 Foot

The feet of this unit include built-in spikes. Using the spikes can reduce the effect of vibrations on the set. When using the spikes, remove the transport tape, then remove the magnet foot by pulling it.

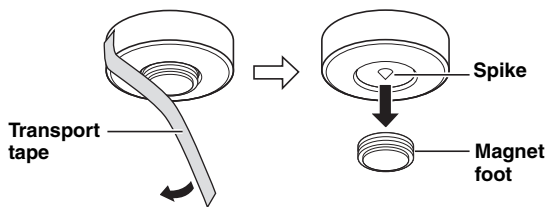

Caution

- Take care that the magnet foot is not accidentally swallowed by small children.
- When using the feet's built-in spikes, the spikes may scratch the shelf or floor on which this unit is installed. Use the magnet feet or appropriate supports when placing this unit on expensive furniture, etc.



If this unit is unstable, you can adjust the foot height by rotating it.

Controls and functions

■ Remote control

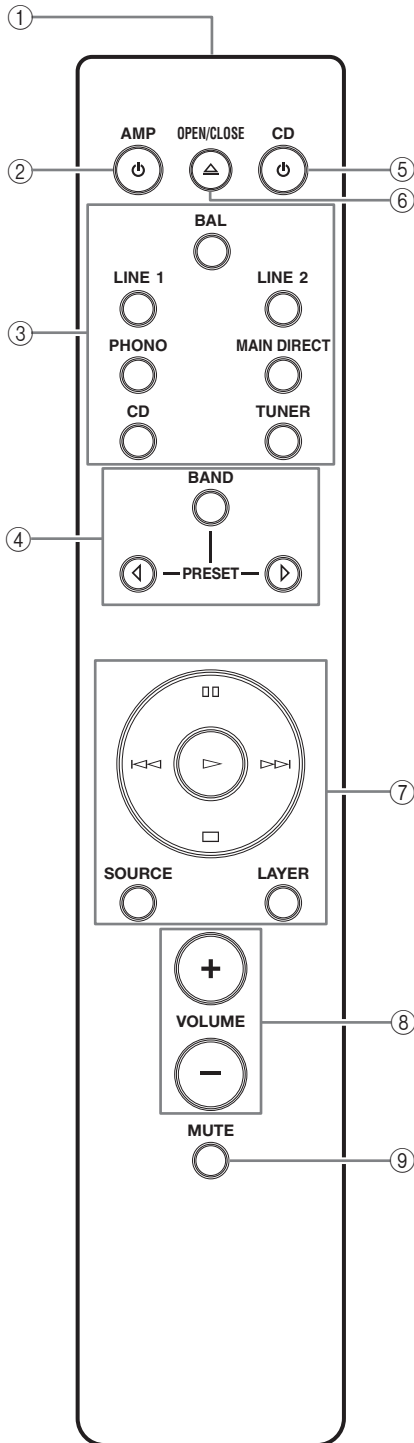

① Infrared signal transmitter

Outputs infrared control signals.

② AMP key

Turns this unit ON or switches it to STANDBY mode. For details on STANDBY mode, see “Front panel” (page 6).

③ Input select keys

Selects the input source to be played back. The audio signals of the selected input source are output at the LINE 2 REC jacks.



When LINE 2 is selected as the input source, the audio signals are not output at the LINE 2 REC jacks.

BAL: Selects the component connected to the BAL jacks (balanced XLR jacks).

LINE: Selects the component connected to the LINE 1 or LINE 2 jacks.

PHONO: Selects the turntable connected to the PHONO jacks.

MAIN DIRECT: Selects the component connected to the MAIN IN jacks. When MAIN DIRECT is selected as the input source, the audio signals are not output at the PRE OUT, LINE 2 REC and PHONES jacks.

CD: Selects the CD player connected to the CD jacks (unbalanced RCA jacks).

TUNER: Selects the tuner connected to the TUNER jacks.

④ Yamaha tuner control buttons

Control functions of Yamaha tuner. Refer to the owner’s manual of your tuner for details.

Note

Some Yamaha tuners cannot be controlled by this remote control.

⑤ **⏻ CD key**

Turns the Yamaha CD player ON or switches it to STANDBY mode.

⑥ **⏏ OPEN/CLOSE key**

Opens/closes the disc tray of the Yamaha CD player. Refer to the owner's manual of your CD player for details.

Note

Some Yamaha CD players do not support the ⏻ CD key and/or ⏏ OPEN/CLOSE key of this remote control.

⑦ **Yamaha CD player control keys**

Control various functions of Yamaha CD player. Refer to the owner's manual of your CD player for details.

▶ **(Play):** Starts playback.

⏏ **(Pause):** Pauses playback. Press the ▶ or ⏏ to resume playback.

⏏ **(Stop):** Stops playback.

◀◀ / ▶▶ **(Skip):** Skips to the next track, or skips back to the beginning of the current track.

SOURCE: Selects the source to be played on the Yamaha CD player. The playback source changes each time this key is pressed.

LAYER: Switches the playback layer of a hybrid SA-CD between SA-CD and CD.

⑧ **VOLUME +/- keys**

Control the volume level.

Note

The VOLUME keys do not affect when you select MAIN DIRECT as the input source. Adjust the volume level on the external amplifier connected to the MAIN IN jacks.

⑨ **MUTE key**

Reduces the current volume level by approximately 20 dB. Press again to restore the audio output to the previous volume level. Pressing the VOLUME + or – key also cancels muting.

Controls and functions

■ Installing batteries in the remote control

- 1** Remove the battery compartment cover.
- 2** Insert the two batteries (AAA, R03, UM-4) according to the polarity markings (+ and -) on the inside of the battery compartment.

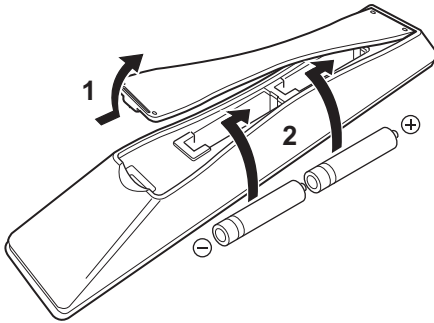

- 3** Reinstall the battery compartment cover.

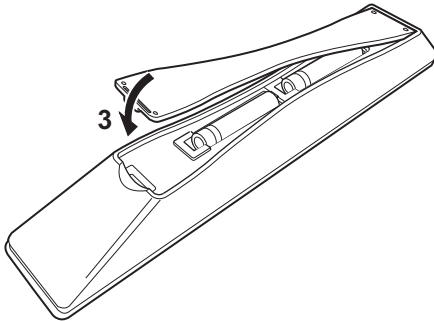

■ Operating range of the remote control

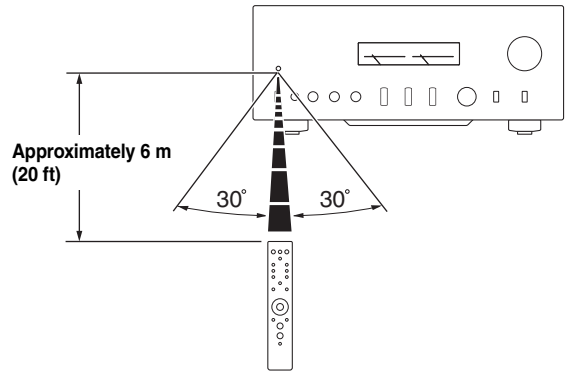

The remote control transmits a directional infrared beam. Be sure to aim the remote control directly at the remote control sensor on the front panel of this unit during operation.

Connections

In this section, you will make connections between A-S2100, speakers, and source components.



Connections

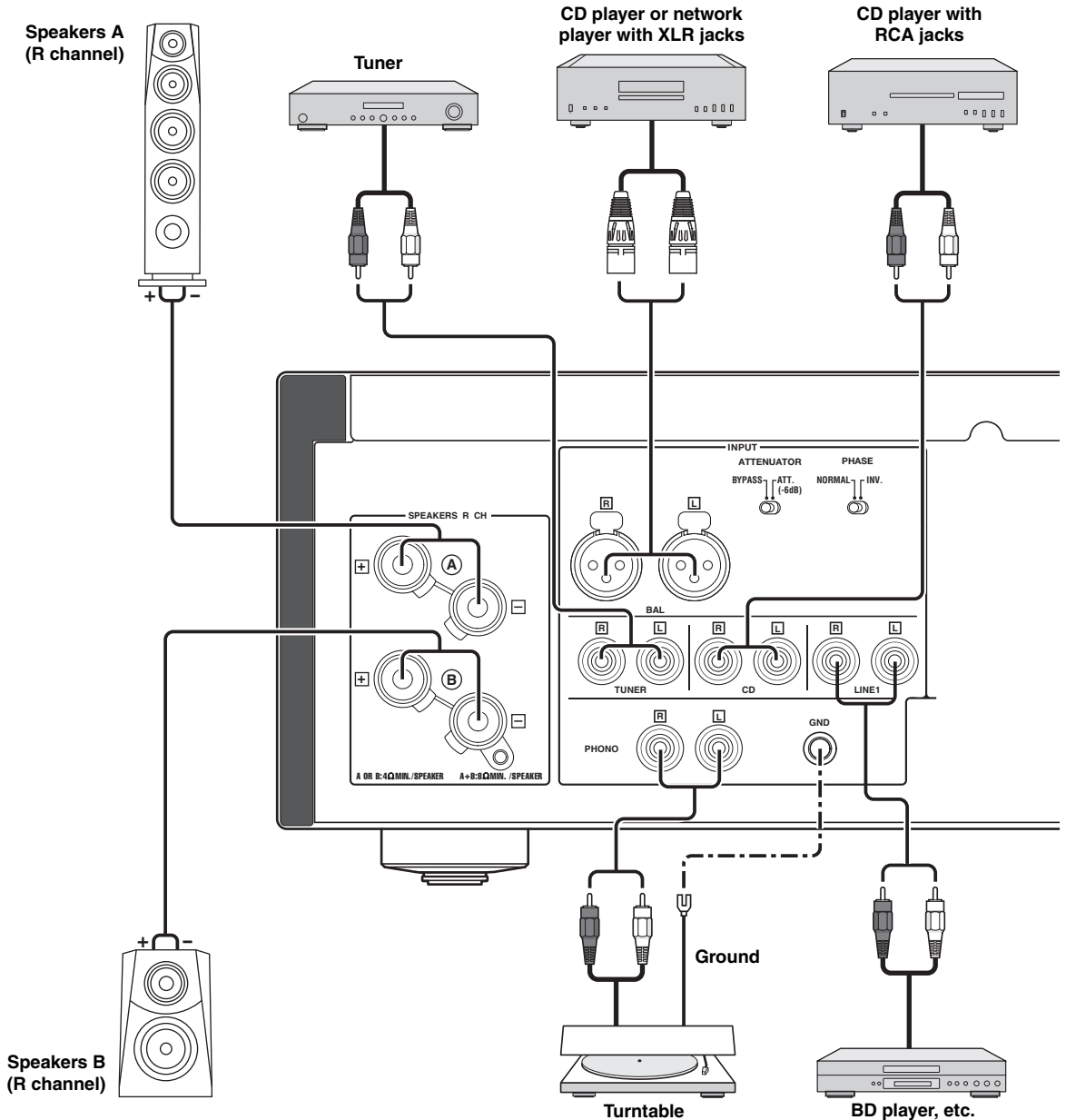

Notes

- Do not let the bare speaker wires touch each other or do not let them touch any metal part of this unit. This could damage this unit and/or the speakers.
- All connections must be correct: L (left) to L, R (right) to R, “+” to “+”, and “-” to “-”. If the connections are faulty, no sound will be heard from the speakers, and if the polarity of the speaker connections is incorrect, the sound will be unnatural and lack bass. Also, refer to the owner’s manual for each of your components.
- Use RCA unbalanced cables to connect other components except speakers. Use XLR balanced cables to connect a CD player or network player with XLR balanced output jacks to the BAL jacks of this unit.
- Connect your turntable to the GND terminal to reduce noise in the signal. However, you may hear less noise without the connection to the GND terminal for some turntables.

External amplifier or active subwoofer

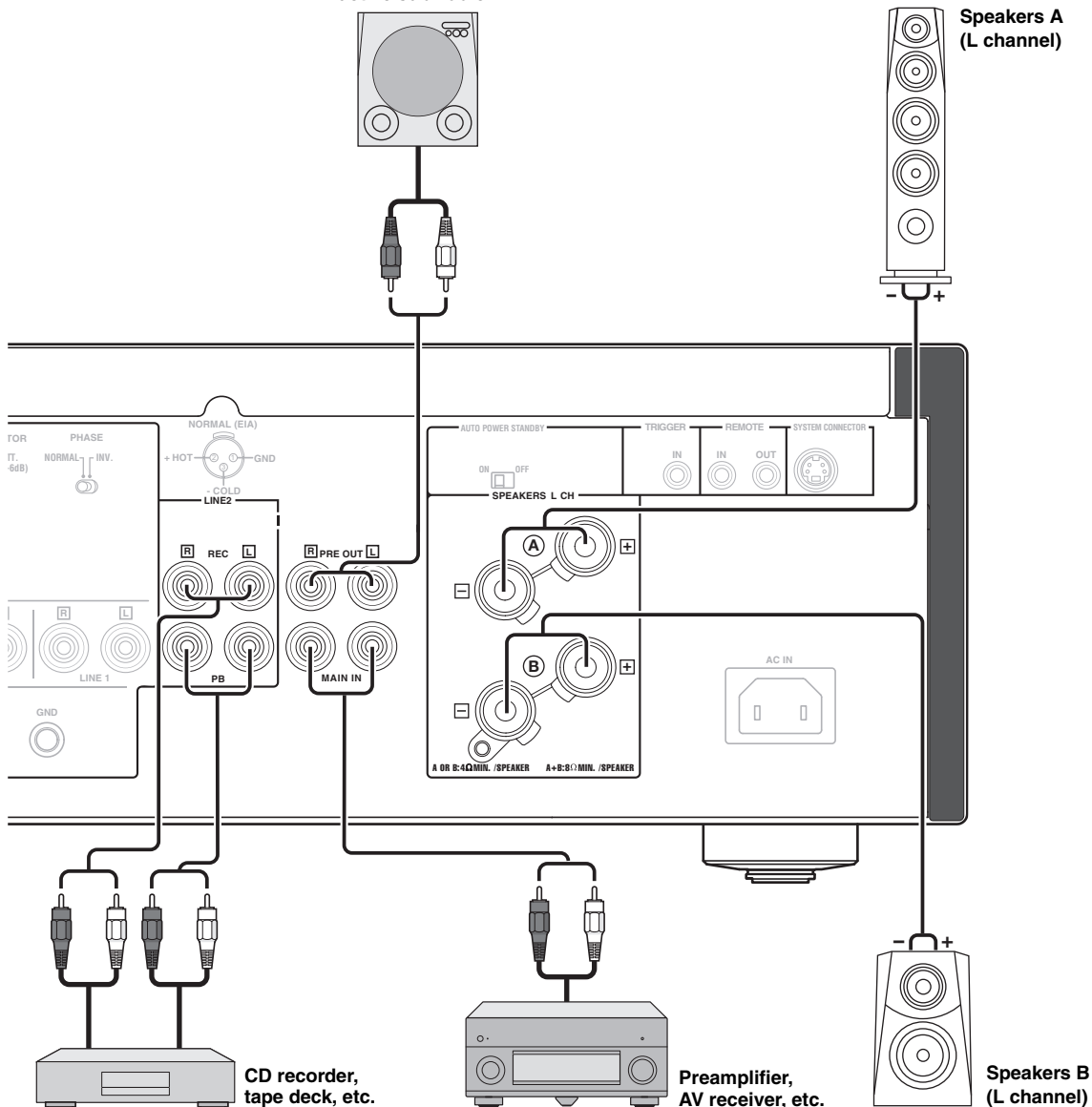

Notes

- Because the power amplifier of A-S2100 is of the floating balanced type, the following types of connections are not possible.
 - Connecting with the left channel “-” terminal and the right channel “-” terminal as well as “+” terminals (Fig. 1).
 - Connecting with the left channel “-” terminal and the right channel “-” terminal inverted (cross connection, Fig. 2).
 - Deliberately connecting with the left/right channel “-” terminals and metal part on the rear panel of this unit, as well as accidentally touching them.
- Do not connect your active subwoofer to the SPEAKERS L/R CH terminal. Connect it to the PRE OUT jacks of this unit.
- Do not connect a component with no volume control, such as a CD player, to the MAIN IN jacks, as the volume level of the signals input to the MAIN IN jacks is fixed. If such equipment is connected, a sound may burst, and the unit and/or speaker may be damaged.

Fig. 1

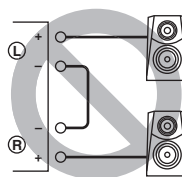
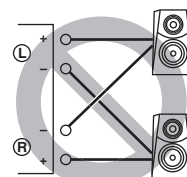

Fig. 2



Connections

■ Connecting the speakers

- 1 Remove approximately 10 mm of insulation from the end of each speaker cable and twist the exposed wires of the cable together to prevent short circuits.

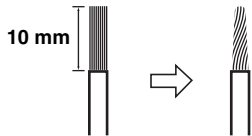

- 2 Unscrew the knob and then insert the bare wire into the hole.

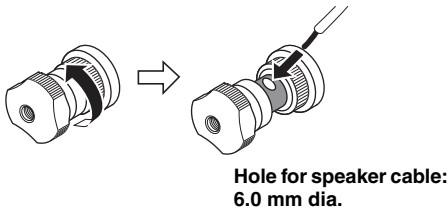

- 3 Tighten the knob.



Caution

When loosening the knob of the speaker terminal, do not rotate it excessively. The knob may come off and pose the danger of being swallowed by a child.

Notes

- Touching the speaker terminal with a metallic rack may cause short circuit and damage this unit. When installing the unit in a rack, maintain a sufficient clearance to prevent the speaker terminals from touching the rack.
- To reduce the risk of electric shock, do not touch the speaker terminal when the unit is turned on.

■ Connecting the banana plug (Except for Europe models)

First, tighten the knob and then insert the banana plug into the end of the corresponding terminal.

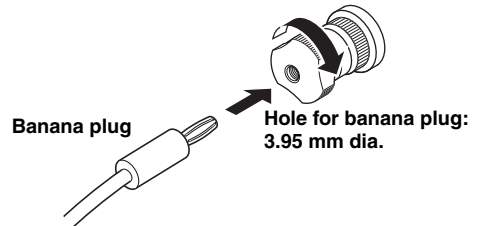

■ Connecting the Y-shaped lug

- 1 Unscrew the knob and then sandwich the Y-shaped lug between the ring part and base.

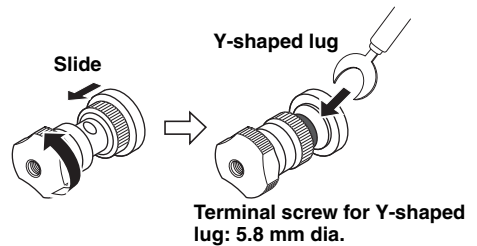

- 2 Tighten the knob.

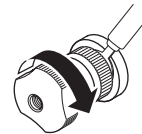

■ Bi-wire connection

The bi-wire connection separates the woofer from the combined midrange and tweeter section. A bi-wire compatible speaker has four binding post terminals. These two sets of terminals allow the speaker to be split into two independent sections. This split connects the mid and high frequency drivers to one set of terminals and the low frequency driver to the other pair.

Example of a bi-wiring connection (R channel)

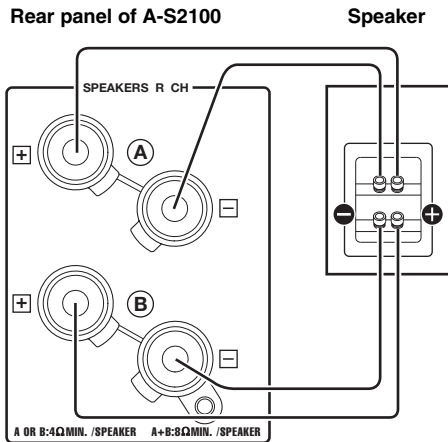

Caution

To use the bi-wire connections, the impedance of each speaker must be 8 Ω or higher.

Note

Remove the shorting bars or bridges to separate the LPF (low pass filter) and HPF (high pass filter) crossovers.



To use the bi-wire connections, switch the SPEAKERS selector on the front panel to the A+B BI-WIRING position.

■ Connecting the power cable

Plug the power cable into the AC IN inlet when all connections are complete, and then plug in the power cable to the AC outlet.

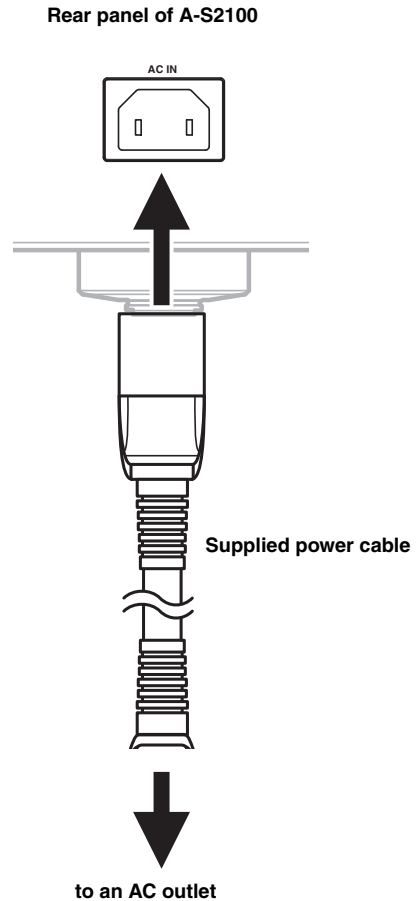

Connections

■ Connecting to the BAL jacks

Connect your CD player or network player with the XLR balanced output jacks.

Set the ATTENUATOR selector and PHASE selector located above the BAL jacks according to the component to be connected.

ATTENUATOR selector:

Select the allowable input level for the XLR balanced input jacks. If sound from the connected component is distorted, set the ATTENUATOR selector to ATT. (-6 dB).

PHASE selector:

Select the assignment of the HOT pin of the XLR balanced input jacks (pin 2 HOT or pin 3 HOT).

NORMAL (pin 2 HOT)

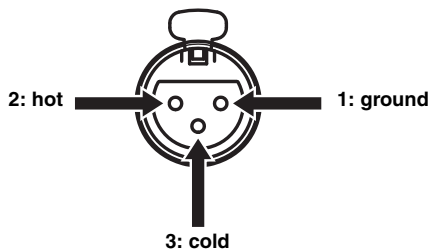

INV. (pin 3 HOT)

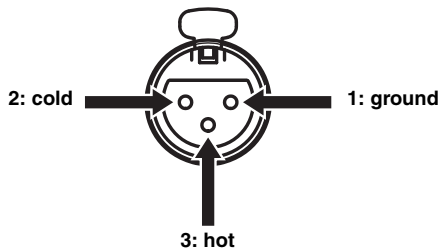

Refer to the owner's manual supplied with the connected component and verify the assignment of the HOT pin of its XLR balanced output jacks.



Yamaha CD players are set to NORMAL (pin 2 HOT).

XLR connectors:

When connecting, be sure to match the pins and insert the connector of the "male" XLR balanced cable until you hear a "click". When disconnecting, pull out the "male" XLR balanced cable while holding down the lever of the BAL jack.

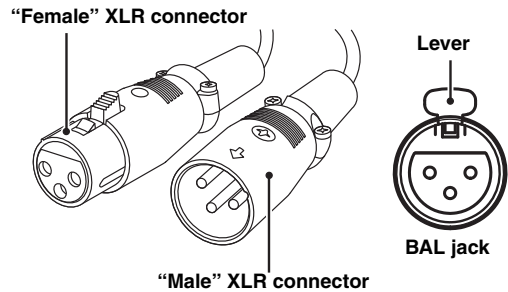

Note

To select the component connected to the BAL jacks, set the input source to BAL.

■ Operating this unit from another room

If you connect an infrared receiver and transmitter to the REMOTE IN/OUT jacks of this unit, you can operate the unit and/or external component using the supplied remote control located in another room.

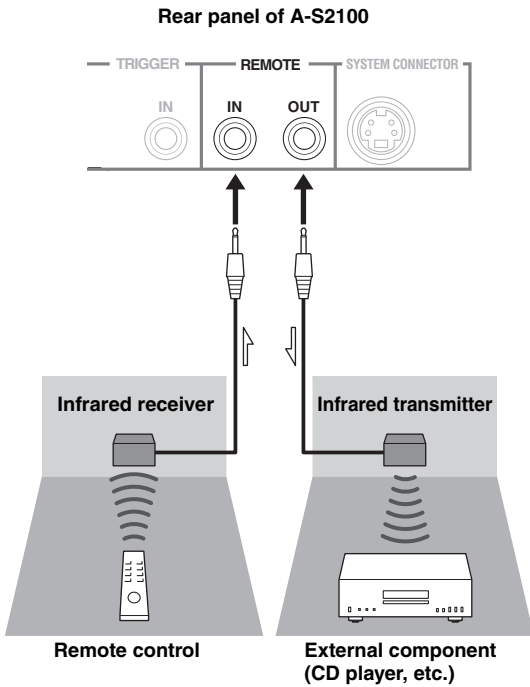

■ Remote connection between Yamaha components

When you have another Yamaha component supporting remote connection, as this unit does, an infrared transmitter is not necessary. You can transmit remote signals by connecting an infrared receiver and the REMOTE IN jack of the other component to the REMOTE IN/OUT jacks of this unit, using cables with monaural miniplugs.

Up to three Yamaha components (including this unit) can be connected.

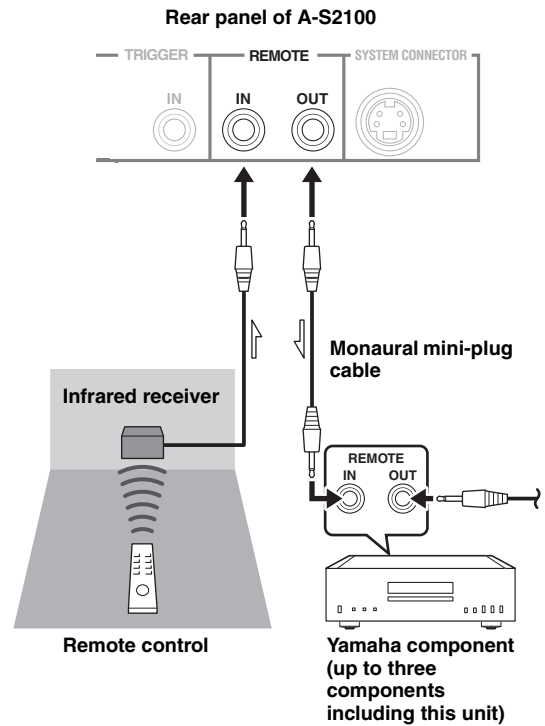

Connections

■ Connecting a component supporting the trigger function such as a Yamaha AV receiver

The operations of this unit can be controlled in synchronization with the operations of the connected component, such as a Yamaha AV receiver (power ON/STANDBY or MAIN DIRECT input selection). Connect the PRE OUT jacks and the TRIGGER OUT jack of the Yamaha AV receiver to this unit as illustrated below:

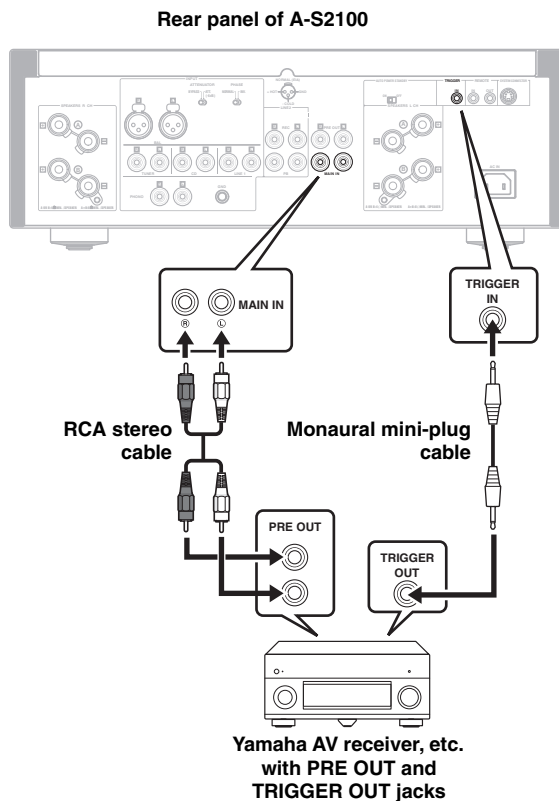

When the power of the connected component is turned on, this unit turns on and the input is set to MAIN DIRECT automatically.

When MAIN DIRECT is selected as the input source, this unit enters STANDBY mode if the power of the connected component is turned off.

Note

To enable synchronization, turn off this unit before connecting the component to the MAIN IN jacks. The synchronization cannot be activated when the STANDBY/ON, OFF switch of the unit has been set to OFF.

Specifications

In this section, you will find technical specifications for A-S2100.



Specifications

POWER SECTION

- Rated Output Power
[U.S.A, Canada, Taiwan, China, Korea, Australia, U.K. and Europe models]
(8 Ω, 20 Hz to 20 kHz, 0.07% THD) 90 W + 90 W
(4 Ω, 20 Hz to 20 kHz, 0.07% THD) 150 W + 150 W
[Asia model]
(8 Ω, 20 Hz to 20 kHz, 0.07% THD) 90 W + 90 W
(6 Ω, 20 Hz to 20 kHz, 0.07% THD) 110 W + 110 W
- Dynamic Power (IHF)
(8 Ω) 105 W + 105 W
(6 Ω) 135 W + 135 W
(4 Ω) 190 W + 190 W
(2 Ω) 220 W + 220 W
- Dynamic Headroom
(8 Ω) 0.67 dB
- Maximum Output Power
[U.K. and Europe models only]
(1 kHz, 0.7% THD, 4 Ω) 160 W + 160 W
- Maximum Effective Output Power (JEITA)
[Taiwan, China, Korea, Asia and U.K. models only]
(1 kHz, 10% THD, 8 Ω) 120 W + 120 W
(1 kHz, 10% THD, 4 Ω) 190 W + 190 W
- IEC Output Power [U.K. and Europe models only]
(1 kHz, 0.02% THD, 8 Ω) 95 W + 95 W
- Power Bandwidth
(MAIN L/R, 0.1% THD, 45 W, 8 Ω) 10 Hz to 50 kHz
- Damping Factor
(1 kHz, 8 Ω) 250 or higher
- Maximum Input Signal Voltage
PHONO MM (1 kHz, 0.5% THD) 50 mVrms
PHONO MC (1 kHz, 0.5% THD) 2.2 mVrms
CD, etc. (1 kHz, 0.5% THD) 2.80 Vrms
BAL (1 kHz, 0.5% THD)
(BYPASS) 2.80 Vrms
(ATT. -6 dB) 5.60 Vrms
- Rated Output Voltage/Output Impedance
REC OUT 200 mVrms/1.5 kΩ
PRE OUT 1.0 Vrms/1.5 kΩ
- Frequency Response
CD, etc. (5 Hz to 100 kHz) +0/-3 dB
CD, etc. (20 Hz to 20 kHz) +0/-0.3 dB
- RIAA Equalization Deviation
PHONO MM ±0.5 dB
PHONO MC ±0.5 dB
- Total Harmonic Distortion Plus Noise
PHONO MM to REC OUT
(20 Hz to 20 kHz, 1.2 Vrms) 0.005%
PHONO MC to REC OUT
(20 Hz to 20 kHz, 1.2 Vrms) 0.02%
BAL to SPEAKERS OUT
(20 Hz to 20 kHz, 50 W/8 Ω) 0.025%
CD, etc. to SPEAKERS OUT
(20 Hz to 20 kHz, 50 W/8 Ω) 0.025%
- Signal to Noise Ratio (IHF-A Network)
PHONO MM (5 mVrms, Input shorted) 93 dB
PHONO MC (500 μVrms, Input shorted) 85 dB
CD, etc. (200 mVrms, Input shorted) 103 dB
- Residual Noise (IHF-A Network) 33 μVrms

CONTROL SECTION

- Input Sensitivity/Input Impedance
CD, etc. 200 mVrms/47 kΩ
PHONO MM 2.5 mVrms/47 kΩ
PHONO MC 100 μVrms/50 Ω
MAIN IN 1.0 Vrms/47 kΩ
BAL 200 mVrms/100 kΩ
- Headphone Jack Rated Output Power
CD, etc. (1 kHz, 32 Ω, 0.2% THD) 50 mW + 50 mW
- Channel Separation
CD, etc. (Input, 5.1 kΩ Terminated, 1 kHz/10 kHz)
..... 74/54 dB or higher
PHONO MM (Input shorted, 1 kHz/10 kHz, Vol.: -30 dB)
..... 90/77 dB or higher
PHONO MC (Input shorted, 1 kHz/10 kHz, Vol.: -30 dB)
..... 66/77 dB or higher
- Tone Control Characteristics
BASS
Boost/Cut (50 Hz) ±9 dB
Turnover Frequency 350 Hz
TREBLE
Boost/Cut (20 kHz) ±9 dB
Turnover Frequency 3.5 kHz

GENERAL

- Power Supply
[U.S.A and Canada models] AC 120 V, 60 Hz
[Taiwan model] AC 110 V, 60 Hz
[China model] AC 220 V, 50 Hz
[Korea model] AC 220 V, 60 Hz
[Australia model] AC 240 V, 50 Hz
[U.K. and Europe models] AC 230 V, 50 Hz
[Asia model] AC 220 - 240 V, 50/60 Hz
- Power Consumption
[Asia model] 250 W
[Other models] 350 W
- Standby Power Consumption 0.3 W
- Dimensions (W × H × D) 435 × 157 × 463 mm
(17-1/8" × 6-1/8" × 18-1/4")
- Weight 23.4 kg (51.6 lbs)

* Specifications are subject to change without notice.

Block diagram

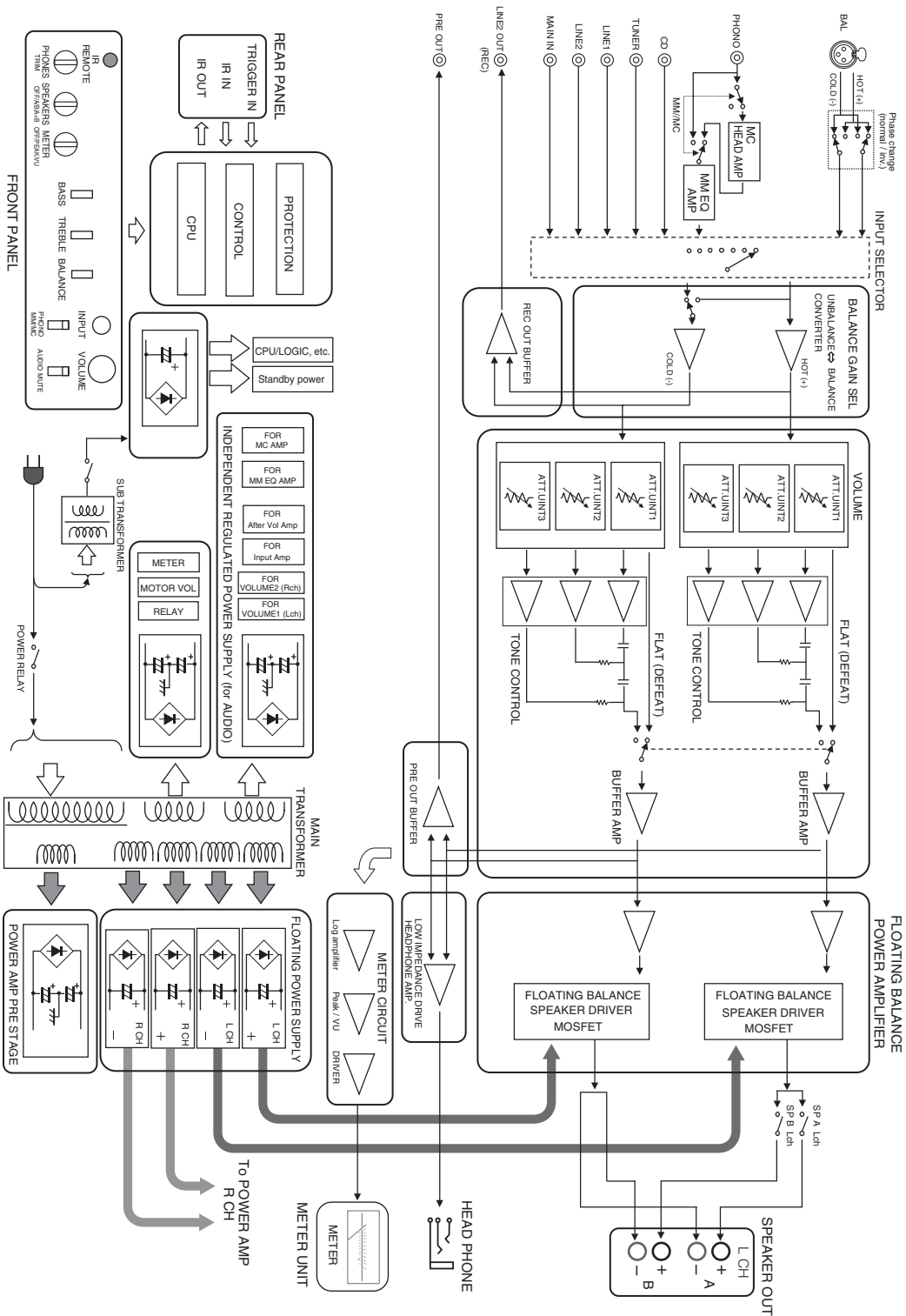

Specifications

■ Tone control characteristics

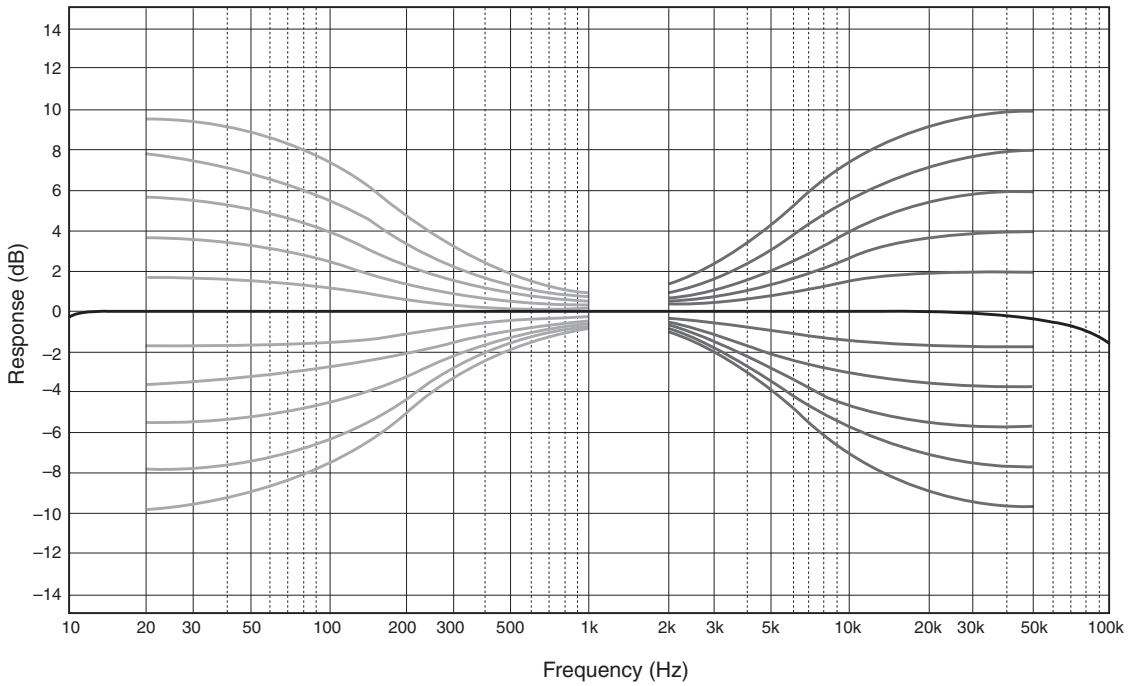

■ Total harmonic distortion

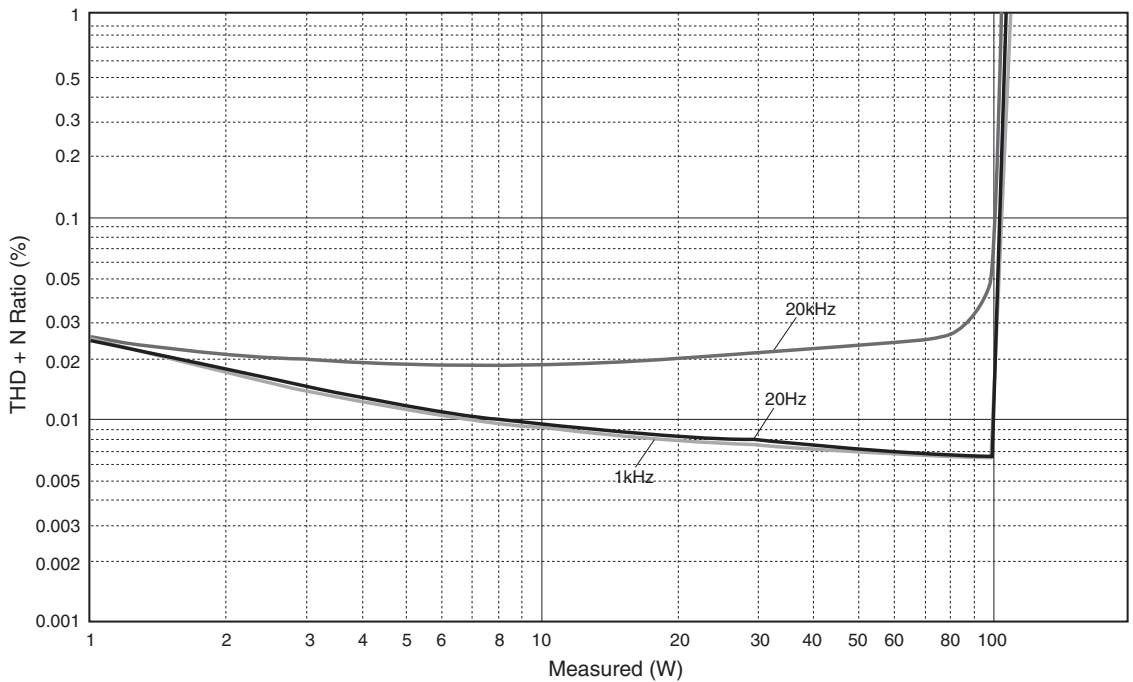

■ Total harmonic distortion (PHONO)

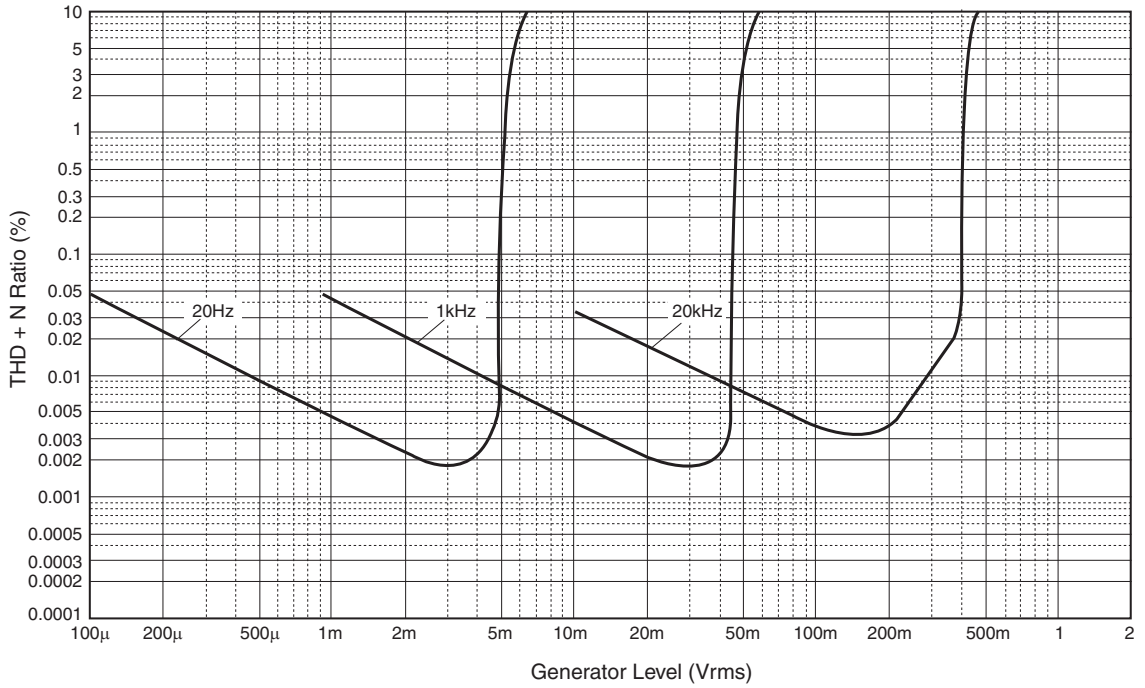

Troubleshooting

Refer to the chart below if this unit does not function properly. If the problem you are experiencing is not listed below or if the instructions below do not help, turn off this unit, disconnect the power cable, and contact the nearest authorized Yamaha dealer or service center.

Problem	Cause	Remedy	See page
This unit fails to turn on.	The power cable is not connected to the AC IN inlet on the rear panel or not plugged in the AC wall outlet.	Connect the power cable firmly.	19
	The protection circuitry has been activated because of a short circuit, etc.	Check that the speaker wires are not touching each other or shorting out against the rear panel of this unit, and then turn the power of this unit back on.	18
	This unit has been exposed to a strong external electric shock (such as lightning or strong static electricity).	Turn off this unit, disconnect the power cable, plug it back in after 30 seconds, and then use it normally.	—
The STANDBY/ON indicator on the front panel flashes.	The protection circuitry has been activated because of a short circuit, etc.	Check that the speaker wires are not touching each other or shorting out against the rear panel of this unit, and then turn the power of this unit back on.	18
	There is a problem with the internal circuitries of this unit.	Disconnect the power cable and contact the nearest authorized Yamaha dealer or service center.	—
The INPUT indicator on the front panel flashes and the volume is turned down when you turn on this unit.	The protection circuitry has been activated because of a short circuit, etc.	Check that the speaker wires are not touching each other or shorting out against the rear panel of this unit, and then turn the power of this unit back on.	18
No sound.	Incorrect input or output cable connections.	Connect the cables properly. If the problem persists, the cables may be defective.	16
	No appropriate input source has been selected.	Select an appropriate input source with the INPUT selector on the front panel (or one of the input selector keys on the remote control).	8, 12
	The SPEAKERS selector is set to OFF.	Switch the SPEAKERS selector to the appropriate position.	7
	Speaker connections are not secure.	Secure the connections.	18
The sound suddenly goes off.	The protection circuitry has been activated because of a short circuit, etc.	Check that the speaker wires are not touching each other or shorting out against the rear panel of this unit, and then turn the power of this unit back on.	18
The volume level cannot be adjusted.	MAIN DIRECT is selected as the input source.	Adjust the volume on the connected component. Or connect external component to input jacks other than MAIN IN and select the corresponding input source.	8, 9
Only the speaker on one side can be heard.	Incorrect cable connections.	Connect the cables properly. If the problem persists, the cables may be defective.	16
	Incorrect setting for the BALANCE control.	Set the BALANCE control to the appropriate position.	7
There is a lack of bass and no ambience.	The + and – wires are connected in reverse at the amplifier or the speakers.	Connect the speaker wires to the correct + and – phase.	16
A “humming” sound is heard.	Incorrect cable connections.	Connect the audio cable plugs firmly. If the problem persists, the cables may be defective.	16
	No connection from the turntable to the GND terminal.	Connect the turntable to the GND terminal of this unit.	16

Problem	Cause	Remedy	See page
The sound from the component connected to the BAL jack is degraded.	The sound level is higher than the maximum input level for the XLR balanced input jacks.	If the output level of the connected component is double, set the ATTENUATOR selector located above the input jacks to ATT. (-6 dB).	20
Bass is not spatial when BAL (balanced input) is selected.	The polarity is incorrect.	Select the correct polarity with the PHASE selector.	20
The sound is degraded when listening with the headphones connected to the CD player connected to this unit.	The power of this unit is turned off.	Turn on the power of this unit.	—
The volume level is low while playing a record.	Incorrect setting for the PHONO switch on the front panel.	Switch the PHONO switch to the MM or MC position according to the type of magnetic cartridge of the turntable.	9
The remote control does not work or function properly.	Wrong distance or angle.	The remote control functions within a maximum range of 6 m (20 ft) and no more than 30 degrees off-axis from the front panel.	14
	Direct sunlight or lighting (from an inverter type of fluorescent lamp, etc.) is striking the remote control sensor of this unit.	Reposition this unit.	8
	The batteries are weak.	Replace all batteries.	14

Taking care of this unit

Polish finish on the side panels

Use of Yamaha Unicon cloth (sold separately) is recommended. For heavy dirt, use Yamaha Piano Unicon (sold separately). For purchasing, contact your nearest authorized Yamaha dealer or service center.

Other finish

When you wipe this unit, do not use chemical solvents (alcohol, thinner, etc.), which might damage the finish. Use a clean, dry cloth. For heavy dirt, dampen a soft cloth in detergent diluted with water, wring it out, and clean this unit with the cloth.

Faire vivre la tradition du son

Un piano vient au monde grâce à la synergie parfaite entre une expertise technique avancée et des talents artistiques. Un tel piano peut créer un son qui reflète vraiment les sentiments de l'interprète.

L'étape finale de la production d'un piano est appelée « harmonisation ». C'est à ce moment-là que l'on donne son âme à l'instrument.

Un expert hautement qualifié concentre son esprit et sa sensibilité sur le son de chaque touche, en ajustant avec finesse la sensation dynamique des marteaux et en harmonisant parfaitement la tonalité et la vibration de l'ensemble des 88 touches. C'est une réalisation vraiment exceptionnelle.

Seule une oreille sensible et fine peut déterminer une telle qualité sonore. Nous appliquons ce même concept à la fabrication de nos produits audio. Le technicien effectue des tests d'écoute approfondis et chaque composant est étudié avant d'obtenir finalement le son idéal.

La tradition de la qualité audio de Yamaha remonte à plus de 125 ans et est toujours présente dans l'ensemble des produits Yamaha actuels.



L'excellence dans l'accomplissement audio

1920-
1960s

Premier Système Hi-Fi introduit en 1920

Nous avons introduit de nombreux composants Hi-Fi (tourne-disques, tuners FM/AM, amplificateurs intégrés, préamplis, amplificateurs de puissance et enceintes) en 1955 - 1965.



NS-20



CA-1000

Commercialisation de la série d'enceintes Natural Sound en 1967

Enceinte de contrôle NS-20



NS-690



NS-1000M

1970s

Amplificateur intégré CA-1000

Faisant partie des appareils de Classe A, le CA-1000 est devenu la norme pour les amplificateurs intégrés.

Enceinte Natural Sound NS-690

Enceinte de contrôle NS-1000M

Une enceinte véritablement légendaire, toujours vénérée par les passionnés de Hi-Fi.



B-1



C-2

Amplificateur de puissance B-1

Un ampli innovant utilisant des transistors FET à tous les étages.

Amplificateur de commande C-2

A reçu le premier prix au Salon International de la Musique et de la Hi-Fi de Milan.



PX-2



NS-10M

Enceinte de contrôle pour studio NS-10M

Devenue l'une des enceintes de studio les plus populaires au monde.

Amplificateur intégré A-1

Tourne-disque PX-2

Le premier tourne-disque à bras droit de Yamaha.



B-6



A-1

1980s

Amplificateur de puissance B-6

Amplificateur de puissance pyramidal.

Tourne-disque GT-2000/L

Premier lecteur de CD (CD-1) commercialisé en 1983



MX-10000



B-2x

Amplificateur de puissance B-2x

Amplificateur de puissance MX-10000 et Amplificateur de commande CX-10000

Ont redéfini les fonctionnalités des composants séparés.



CX-10000

Amplificateur intégré AX-1

1990s

Lecteur de CD GT-CD1

Amplificateur de puissance MX-1 et préamplificateur CX-1



Soavo-1



NP-S2000

2000s

Systèmes d'enceintes Natural Sound Soavo-1 et Soavo-2

Amplificateur intégré A-S2000 et Lecteur de CD CD-S2000



A-S3000

2010s

Lecteur réseau NP-S2000

Amplificateur intégré A-S3000 et Lecteur de CD CD-S3000



CD-S3000

A-S2100

◆ *La conception des circuits entièrement à symétrie flottante permet d'atteindre tout le potentiel de l'amplification analogique*

Un tout nouvel amplificateur de puissance à symétrie flottante qui atteint une parfaite symétrie et permet une transmission totalement symétrique (amplification) depuis la prise d'entrée jusque devant la prise d'enceinte.

◆ *Transmission du signal symétrique à tous les étages*

Cet amplificateur intégré offre une transmission symétrique sur tous les étages, combinant à la fois une grande puissance de sortie avec une bonne texture sonore et une performance R/N exceptionnelle.

◆ *Commandes de volume et de tonalité parallèles*

◆ *Sources d'alimentation de grande capacité avec quatre circuits séparés*

◆ *Conception symétrique gauche-droite avec construction rigide et stable*

◆ *Amplificateur phono discret*

◆ *Amplificateur de casque de haute qualité avec circuit d'attaque à basse impédance*

■ **Accessoires fournis**

Veuillez vous assurer que tous les articles suivants vous ont bien été fournis.

- Boîtier de télécommande
- Piles (AAA, R03, UM-4) (×2)
- Câble d'alimentation
- BROCHURE SUR LA SÉCURITÉ

Table des matières

Commandes et fonctions	6
Raccordements	16
Caractéristiques techniques	24
Guide de dépannage	28

■ **À propos de ce manuel**

- Le symbole ⓘ appelle votre attention sur un conseil d'utilisation.
- Les photographies et illustrations de ce mode d'emploi sont uniquement utilisées dans un but explicatif. Il se pourrait qu'elles diffèrent du produit.
- Avant d'utiliser cet appareil, veuillez lire la « BROCHURE SUR LA SÉCURITÉ ».

Commandes et fonctions

Ce chapitre décrit les commandes et fonctions de l'A-S2100.

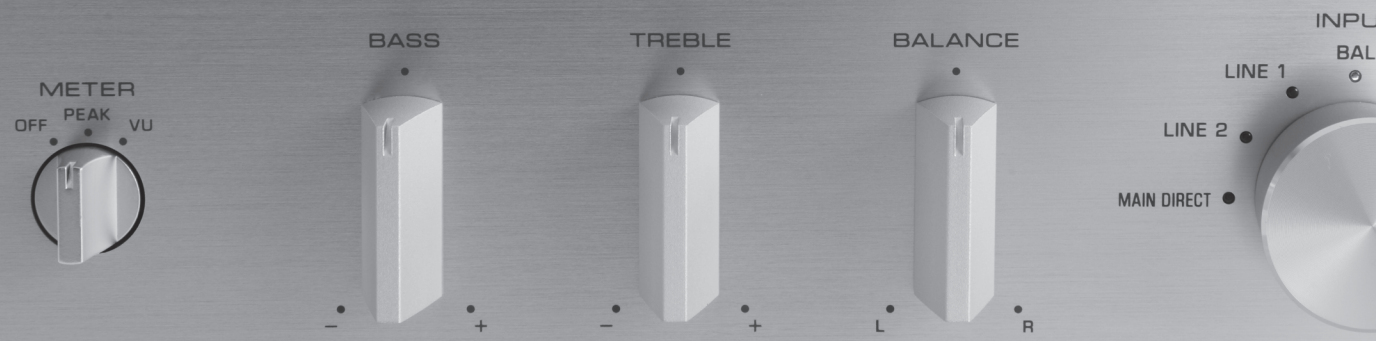
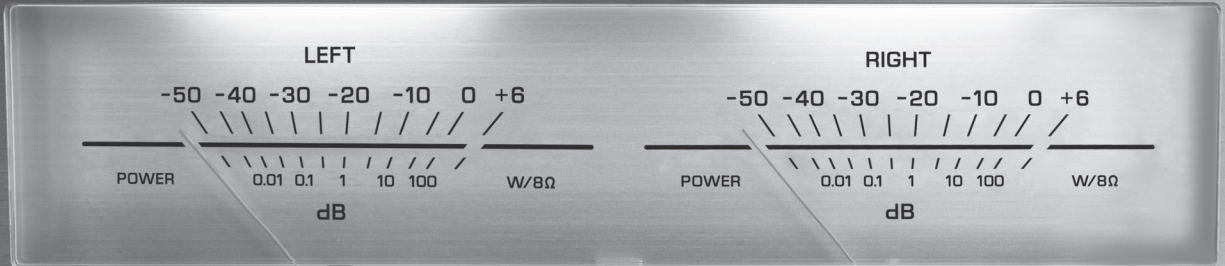

Commandes et fonctions

■ Panneau avant (pages 6 à 9)

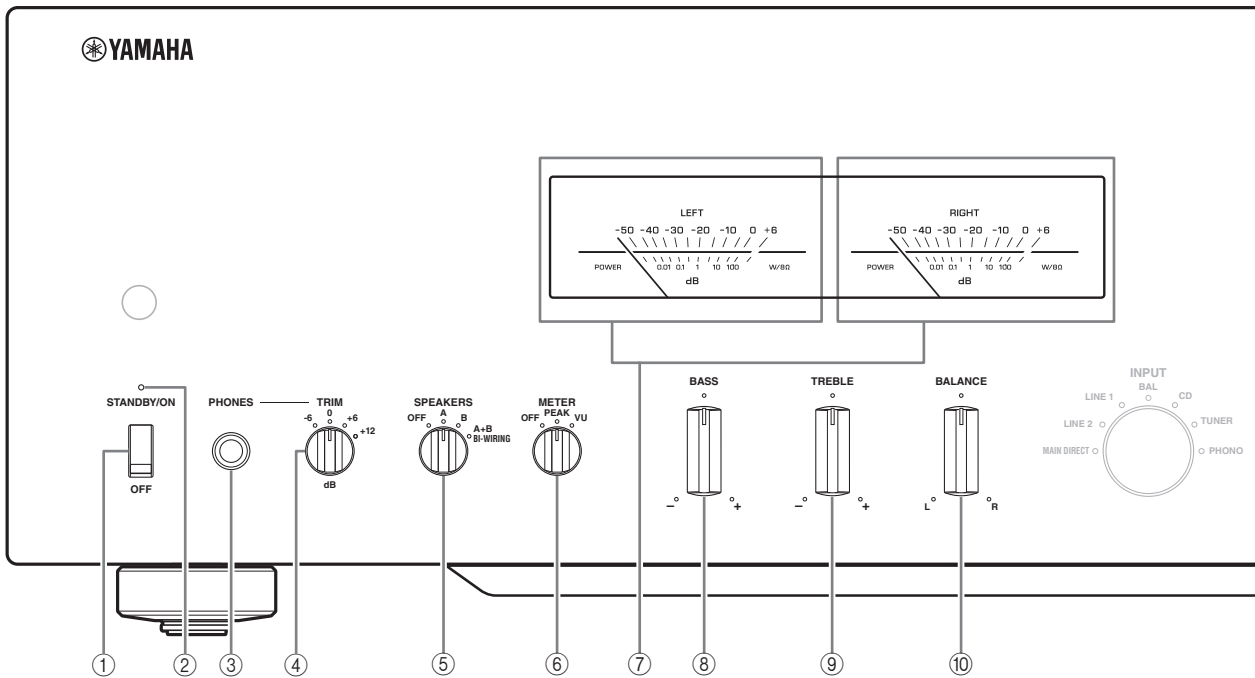

- ① **Commutateur STANDBY/ON, OFF**
Met l'appareil sous tension ou hors tension.
STANDBY/ON (position supérieure) : Dans cette position, vous pouvez sélectionner STANDBY ou ON à l'aide de la touche du boîtier de télécommande.
OFF (position inférieure) : L'appareil est hors service.

Remarques

- Lorsque vous mettez l'appareil sous tension, celui-ci met quelques secondes à reproduire le son.
- Si vous débranchez le câble d'alimentation secteur de la prise secteur et le rebranchez lorsque cet appareil est en mode STANDBY, l'appareil est mis sous tension. Si l'appareil n'est pas utilisé pendant une période prolongée, réglez le commutateur STANDBY/ON, OFF sur OFF.

- ② **Témoin STANDBY/ON**
Fortement allumé : Indique que l'appareil est sous tension. Dans cet état, vous pouvez mettre l'appareil en mode STANDBY en appuyant sur la touche du boîtier de télécommande.
Faiblement allumé : Indique que l'appareil est en mode STANDBY. Dans cet état, vous pouvez mettre l'appareil sous tension en appuyant sur la touche du boîtier de télécommande.

Éteint : Indique que l'appareil est hors tension. Dans cet état, vous pouvez mettre l'appareil sous tension uniquement en appuyant sur le commutateur STANDBY/ON, OFF du panneau avant.

- ③ **Prise PHONES**
Fournit les signaux audio destinés à l'écoute au casque.

Remarques

- Lorsqu'un casque est branché :
 - Les deux paires d'enceintes raccordées aux bornes SPEAKERS L/R CH sont désactivées.
 - Aucun signal n'est transmis aux prises PRE OUT.
 - Vous ne pouvez pas sélectionner MAIN DIRECT comme source d'entrée.
- Si le casque est branché sur la prise PHONES lorsque MAIN DIRECT est sélectionné comme source d'entrée, aucun son n'est transmis à la prise PHONES.

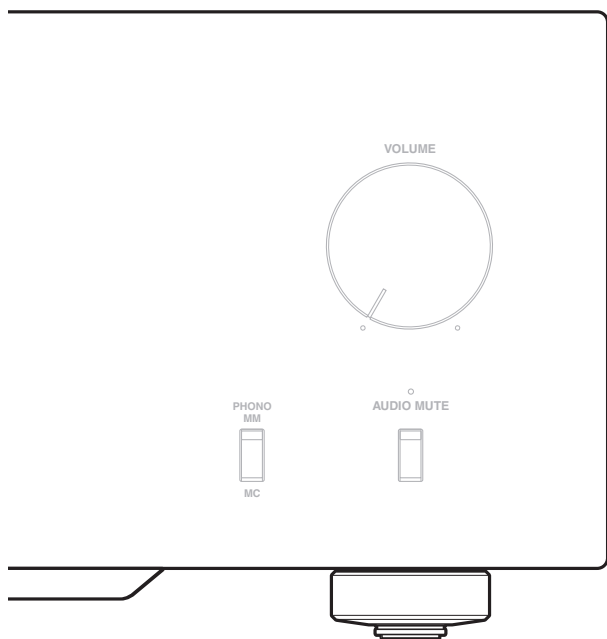

④ Sélecteur TRIM

Ajuste le niveau sonore lorsque le casque est branché pour éviter les changements subits de volume.

Choix : -6 dB, 0 dB, +6 dB, +12 dB

⑤ Sélecteur SPEAKERS

Active ou désactive la paire d'enceintes raccordées aux bornes SPEAKERS L/R CH A et/ou B situées sur le panneau arrière.

OFF : Les deux paires d'enceintes sont désactivées.

A/B : La paire d'enceintes connectée aux prises A ou B est active.

A+B BI-WIRING : Les deux paires d'enceintes sont activées.

Avertissement

Si vous utilisez deux paires (A et B), l'impédance de chaque enceinte doit être de 8 Ω ou plus.

⑥ Sélecteur METER

Commute l'affichage du compteur sur OFF, PEAK ou VU.

OFF : Éteint le compteur et l'éclairage.

PEAK : Bascule le compteur sur un PEAK-mètre. Le PEAK-mètre indique le niveau de sortie audio le plus élevé du moment.

VU : Bascule le compteur sur un VU-mètre (VU signifiant unité de volume). Le VU-mètre indique une valeur de sortie audio effective semblable aux sens humains.

⑦ Affichages du compteur (LEFT/RIGHT)

Indique le niveau de sortie audio des voies gauche (LEFT) et droite (RIGHT) en mode de compteur VU ou PEAK.

Il est possible de sélectionner le compteur VU ou PEAK avec le sélecteur METER.

⑧ Commande BASS

Augmente ou diminue la réponse dans les basses fréquences. La position 0 correspond à une réponse plate.

Plage de réglage : -10 dB à +10 dB

⑨ Commande TREBLE

Augmente ou diminue la réponse dans les hautes fréquences. La position 0 correspond à une réponse plate.

Plage de réglage : -10 dB à +10 dB

⑩ Commande BALANCE

Équilibre le son fourni par les enceintes gauche et droite pour compenser le déséquilibre dû à la disposition des enceintes ou à la configuration de la pièce.

Remarques

- Lorsque les commandes BASS et TREBLE sont toutes deux sur la position 0, le signal audio ne passe pas par le circuit de commandes de tonalité.
- Les commandes BASS, TREBLE et BALANCE n'affectent pas l'entrée des signaux dans les prises MAIN IN et la sortie des signaux des prises LINE 2 REC.

Commandes et fonctions

■ Panneau avant (pages 6 à 9)

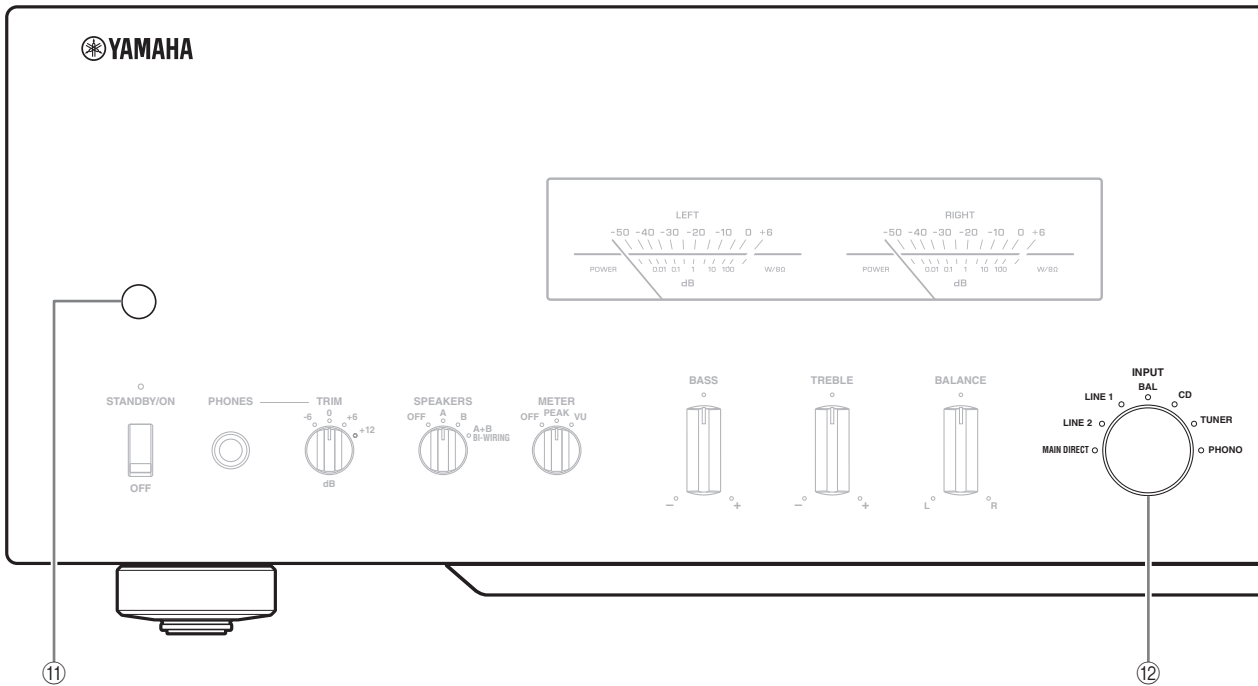

⑪ Capteur de télécommande

Il reçoit les signaux émis par le boîtier de télécommande.

⑫ Sélecteur/Témoin INPUT

Sélectionne la source d'entrée à lire. Le témoin de la source d'entrée sélectionnée avec le sélecteur INPUT s'allume.

Les signaux audio de la source d'entrée sélectionnée sont aussi transmis aux prises LINE 2 REC.

MAIN DIRECT : Sélectionne le composant branché aux prises MAIN IN.

Lorsque MAIN DIRECT est sélectionné comme source d'entrée, les signaux audio ne sont pas transmis aux prises PRE OUT, LINE 2 REC et PHONES.

LINE 1/LINE 2 : Sélectionne le composant branché aux prises LINE 1 ou LINE 2.

BAL : Sélectionne le composant branché aux prises BAL (prises XLR symétriques).

CD : Sélectionne le lecteur de CD branché aux prises CD (prises RCA asymétriques).

TUNER : Sélectionne le syntoniseur branché aux prises TUNER.

PHONO : Sélectionne le tourne-disque branché aux prises PHONO.

Remarque

Lorsque LINE 2 est sélectionné, les signaux audio ne sont pas transmis aux prises LINE 2 REC.

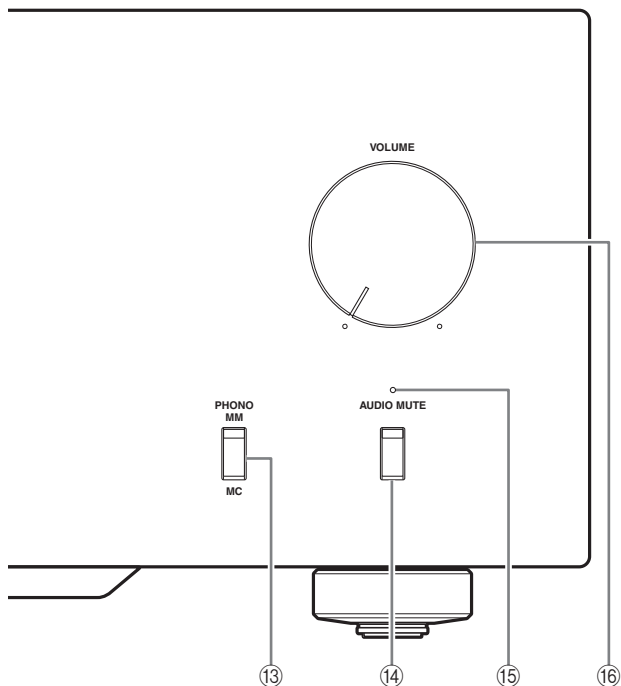

⑬ Commutateur PHONO

Sélectionne le type de cartouche magnétique du tourne-disque raccordé aux prises PHONO situées sur le panneau arrière.

MM : Choisissez ce réglage si le tourne-disque raccordé dispose d'une cartouche à aimant mobile (MM).

MC : Choisissez ce réglage si le tourne-disque raccordé dispose d'une cartouche à bobine mobile (MC).



Avant de remplacer la cartouche, veillez à mettre cet appareil hors tension.

⑭ Commutateur AUDIO MUTE

Appuyez vers le bas pour réduire le niveau sonore d'environ 20 dB. Appuyez une nouvelle fois sur cette touche pour rétablir le niveau sonore initial.



Vous pouvez aussi tourner la commande VOLUME du panneau avant ou appuyer sur la touche VOLUME + ou – du boîtier de télécommande pour rétablir le son.

⑮ Témoin AUDIO MUTE

S'allume lorsque le silencieux est activé avec le commutateur AUDIO MUTE.

⑯ Commande VOLUME

Contrôle le niveau sonore. Elle est sans effet vis-à-vis du niveau de sortie des prises LINE 2 REC.

Remarque

La commande VOLUME n'agit pas lorsque vous sélectionnez MAIN DIRECT comme source d'entrée. Réglez le niveau sonore avec la commande de volume de l'amplificateur externe raccordé aux prises MAIN IN.

Commandes et fonctions

■ Panneau arrière

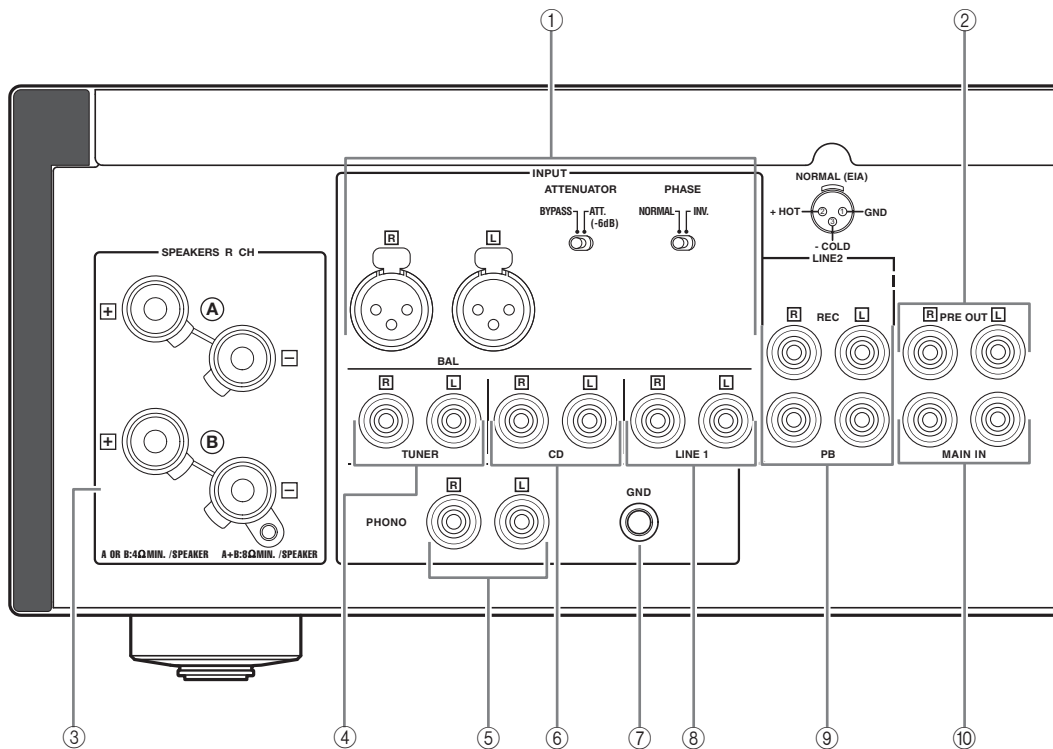

Voir page 16 en ce qui concerne les raccordements.

① Prises d'entrée BAL (symétriques)

Un jeu de prises d'entrée symétriques est fourni. Réglez le sélecteur ATTENUATOR et le sélecteur PHASE de façon appropriée en fonction du lecteur branché. Pour plus de détails sur ces sélecteurs, voir page 20.

② Prises PRE OUT



- Les prises PRE OUT transmettent le signal de la même voie que les bornes SPEAKERS L/R CH.
- Lorsque vous raccordez un câble stéréo aux prises PRE OUT pour que les enceintes soient entraînées par un amplificateur externe, vous n'avez pas besoin d'utiliser les bornes SPEAKERS L/R CH.
- Les signaux transmis aux prises PRE OUT sont modifiés en fonction des réglages des commandes BASS et TREBLE.

③ Bornes SPEAKERS L/R CH

④ Prises d'entrée TUNER

⑤ Prises d'entrée PHONO

⑥ Prises d'entrée CD

⑦ Borne GND (masse)

⑧ Prises d'entrée LINE 1

⑨ Prises LINE 2

Les prises d'entrée PB (lecture) et les prises de sortie REC (enregistrement) sont fournies.

⑩ Prises MAIN IN

Utilisez ces prises pour raccorder un composant externe équipé d'une commande de volume.



Lorsque vous sélectionnez MAIN DIRECT comme source d'entrée, le niveau sonore est fixe. Réglez le niveau sonore avec la commande de volume de l'amplificateur externe branché aux prises MAIN IN lorsque vous sélectionnez MAIN DIRECT comme source d'entrée.

Pour le branchement aux prises MAIN IN, voir pages 16 et 17.

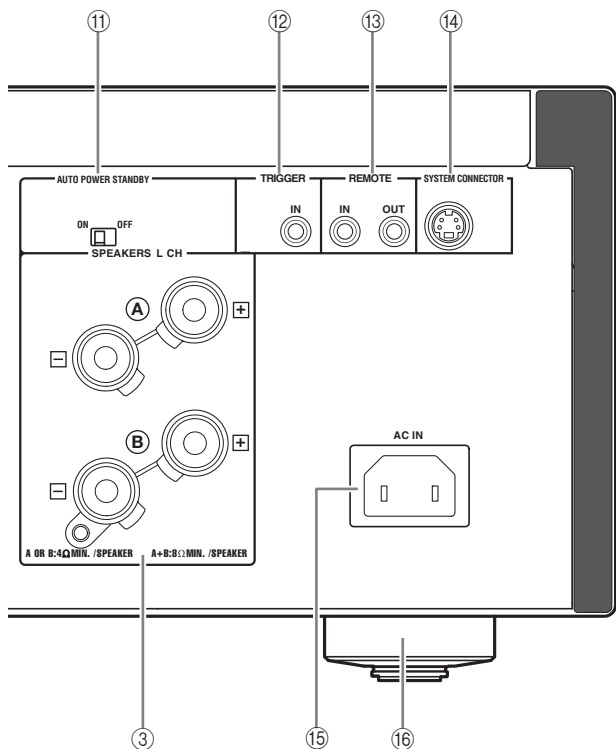

- ⑪ **Commutateur AUTO POWER STANDBY**
ON : L'appareil entre automatiquement en mode STANDBY s'il n'est pas utilisé pendant 8 heures.
OFF : L'appareil n'entre pas automatiquement en mode STANDBY.
- ⑫ **Prise TRIGGER IN**
 Utilisez cette prise afin de brancher un composant externe pour la fonction de déclenchement.
 Pour plus de détails sur le raccordement, voir page 22.
- ⑬ **Prises REMOTE IN/OUT**
 Utilisez ces prises afin de raccorder un composant externe pour le boîtier de télécommande.
 Pour plus de détails sur le raccordement, voir page 21.
- ⑭ **SYSTEM CONNECTOR**
 Utilisez ce connecteur pour brancher un dispositif de test de produits pour l'entretien.
- ⑮ **Prise AC IN**
 Utilisez cette prise pour brancher le câble d'alimentation secteur fourni.
 Pour plus de détails sur le raccordement, voir page 19.

- ⑯ **Pied**
 Les pieds de cet appareil sont pourvus de crampons. Utilisez ces crampons pour réduire l'effet des vibrations sur l'appareil. Lorsque vous utilisez les crampons, retirez la bande de transport, puis ôtez le pied magnétique en tirant sur celui-ci.

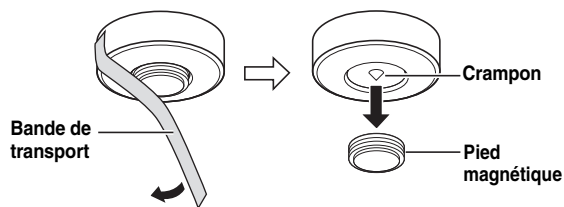

Avertissement

- Veillez à ce que de jeunes enfants ne risquent pas d'avaler accidentellement le pied magnétique.
- Les crampons des pieds peuvent rayer l'étagère ou la surface où vous installez cet appareil lorsque vous les utilisez. Utilisez les pieds magnétiques ou des supports appropriés pour placer cet appareil sur des meubles de valeur, etc.



Si l'appareil n'est pas stable, vous pouvez ajuster la hauteur d'un pied en le tournant.

Commandes et fonctions

■ Boîtier de télécommande

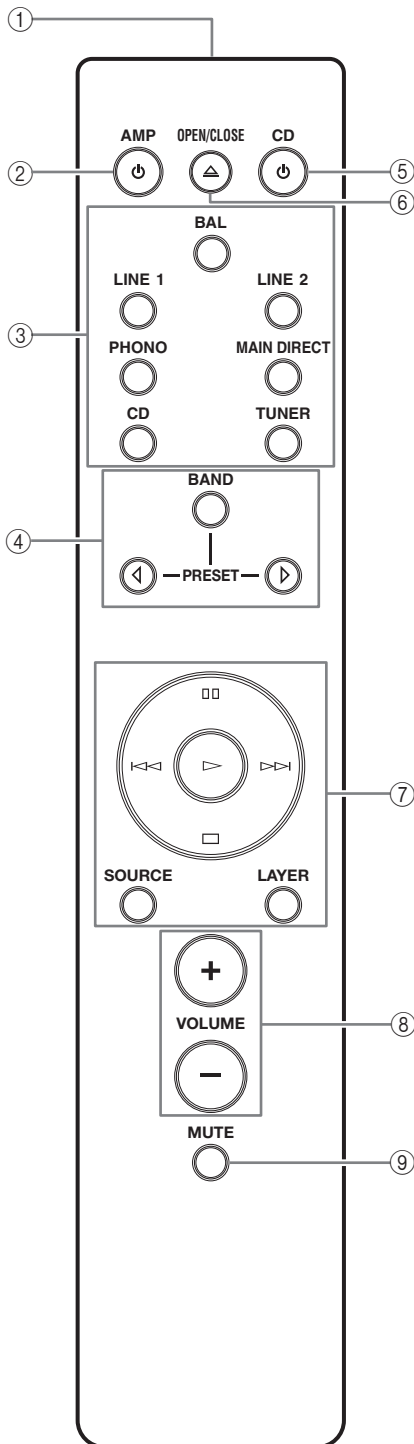

① Émetteur de signal infrarouge

Émet des signaux de commande infrarouges.

② Touche AMP

Met cet appareil sous tension ou le bascule en mode STANDBY.

Pour plus de détails sur le mode STANDBY, voir « Panneau avant » (page 6).

③ Touches de sélection d'entrée

Sélectionne la source d'entrée à lire.

Les signaux audio de la source d'entrée sélectionnée sont transmis aux prises LINE 2 REC.



Lorsque LINE 2 est sélectionné comme source d'entrée, les signaux audio ne sont pas transmis aux prises LINE 2 REC.

BAL : Sélectionne le composant branché aux prises BAL (prises XLR symétriques).

LINE : Sélectionne le composant branché aux prises LINE 1 ou LINE 2.

PHONO : Sélectionne le tourne-disque branché aux prises PHONO.

MAIN DIRECT : Sélectionne le composant branché aux prises MAIN IN. Lorsque MAIN DIRECT est sélectionné comme source d'entrée, les signaux audio ne sont pas transmis aux prises PRE OUT, LINE 2 REC et PHONES.

CD : Sélectionne le lecteur de CD branché aux prises CD (prises RCA asymétriques).

TUNER : Sélectionne le syntoniseur branché aux prises TUNER.

④ Touches de commande du syntoniseur Yamaha

Commandent des fonctions du syntoniseur Yamaha.

Reportez-vous au mode d'emploi du syntoniseur pour le détail.

Remarque

Certains syntoniseurs Yamaha ne peuvent pas être commandés par ce boîtier de télécommande.



⑤ **Touche  CD**

Met le lecteur de CD Yamaha sous tension ou le bascule en mode STANDBY.

⑥ **Touche  OPEN/CLOSE**

Ouvre/Ferme le tiroir du lecteur de CD Yamaha. Reportez-vous au mode d'emploi du lecteur de CD pour le détail.

Remarque

Certains lecteurs de CD Yamaha ne prennent pas en charge la touche  CD et/ou la touche  OPEN/CLOSE de ce boîtier de télécommande.

⑦ **Touches de commande du lecteur de CD Yamaha**

Commandent différentes fonctions du lecteur de CD Yamaha. Reportez-vous au mode d'emploi du lecteur de CD pour le détail.

▷ **(Lecture):** Démarre la lecture.

⏏ **(Pause):** Met la lecture en pause. Appuyez sur ▷ ou ⏏ pour poursuivre la lecture.

⏏ **(Stop):** Arrête la lecture.

◀◀ / ▶▶ **(Saut):** Passe à la plage suivante ou revient au début de la plage actuelle.

SOURCE: Sélectionne la source à lire sur le lecteur de CD Yamaha. La source de lecture change à chaque pression de cette touche.

LAYER: Sélectionne la couche de lecture SA-CD ou CD d'un SA-CD hybride.

⑧ **Touches VOLUME +/-**

Commandent le niveau sonore.

Remarque

Les touches VOLUME n'agissent pas lorsque vous sélectionnez MAIN DIRECT comme source d'entrée. Réglez le niveau de volume de l'amplificateur externe branché aux prises MAIN IN.

⑨ **Touche MUTE**

Réduit le niveau sonore actuel d'environ 20 dB. Appuyez une nouvelle fois sur cette touche pour rétablir le niveau sonore initial. Vous pouvez également appuyer sur la touche VOLUME + ou – pour annuler le silencieux.

Commandes et fonctions

■ Mise en place des piles dans le boîtier de télécommande

1 Retirez le couvercle du logement des piles.

2 Insérez les deux piles (AAA, R03, UM-4) en suivant les repères de polarité (+ et -) à l'intérieur du logement des piles.

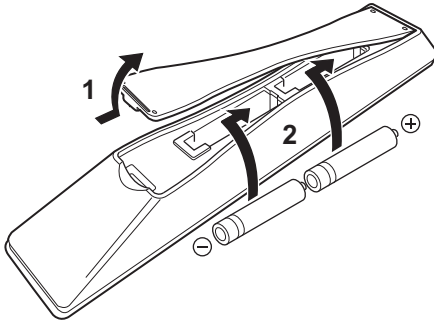

3 Remplacez le couvercle du logement des piles.

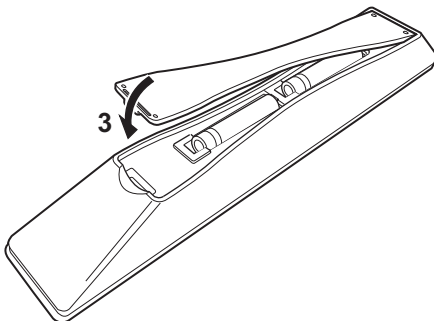

■ Portée du boîtier de télécommande

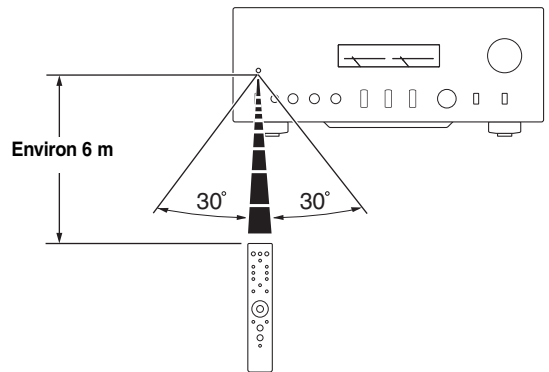

Le boîtier de télécommande émet un faisceau infrarouge directionnel. Veillez à le pointer directement sur le capteur de télécommande de l'appareil pour en assurer le fonctionnement.

Raccordements

Dans cette section, vous allez raccorder l'A-S2100, les enceintes et les composants source.



Raccordements

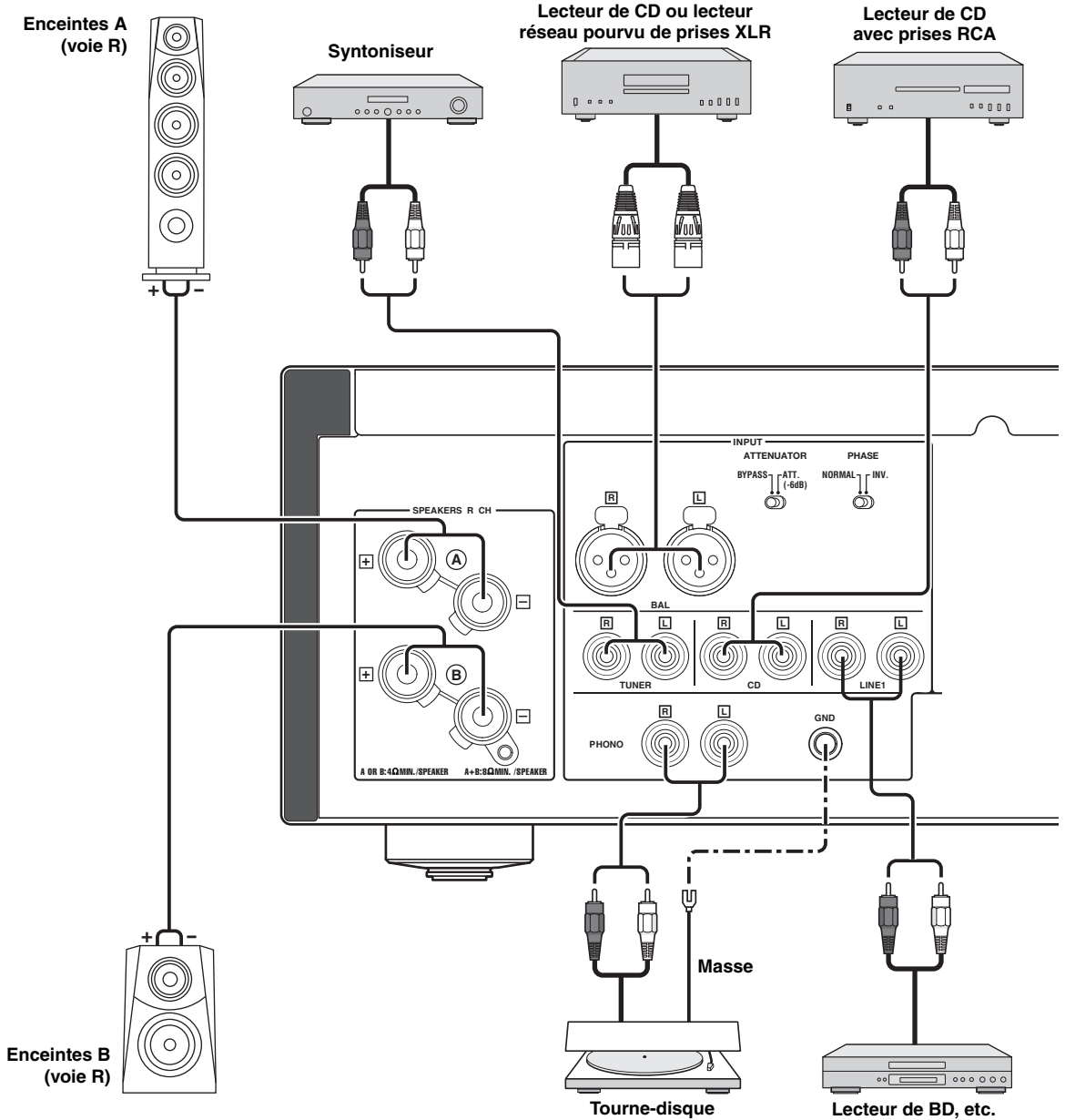

Remarques

- Faites en sorte que la partie dénudée d'un conducteur du câble d'enceinte ne puisse pas venir en contact avec la partie dénudée de l'autre conducteur, ni avec une pièce métallique de cet appareil. Ce contact pourrait endommager l'appareil et/ou les enceintes.
- Tous les raccordements doivent être corrects : L (gauche) à L, R (droite) à R, « + » à « + » et « - » à « - ». Si le raccordement est défectueux, aucun son n'est émis par l'enceinte, et si la polarité du raccordement est incorrecte, les sons manquent de naturel et de composantes graves. Reportez-vous aussi au mode d'emploi de chaque appareil.
- Utilisez des câbles RCA asymétriques pour relier d'autres appareils à l'exception des enceintes. Utilisez des câbles XLR symétriques pour relier un lecteur de CD ou un lecteur réseau pourvu de prises de sortie XLR symétriques aux prises BAL de cet appareil.
- Raccordez votre tourne-disque à la borne GND pour réduire le bruit parasitant le signal. Toutefois, avec certains tourne-disques les parasites sont moins importants sans raccordement à la borne GND.

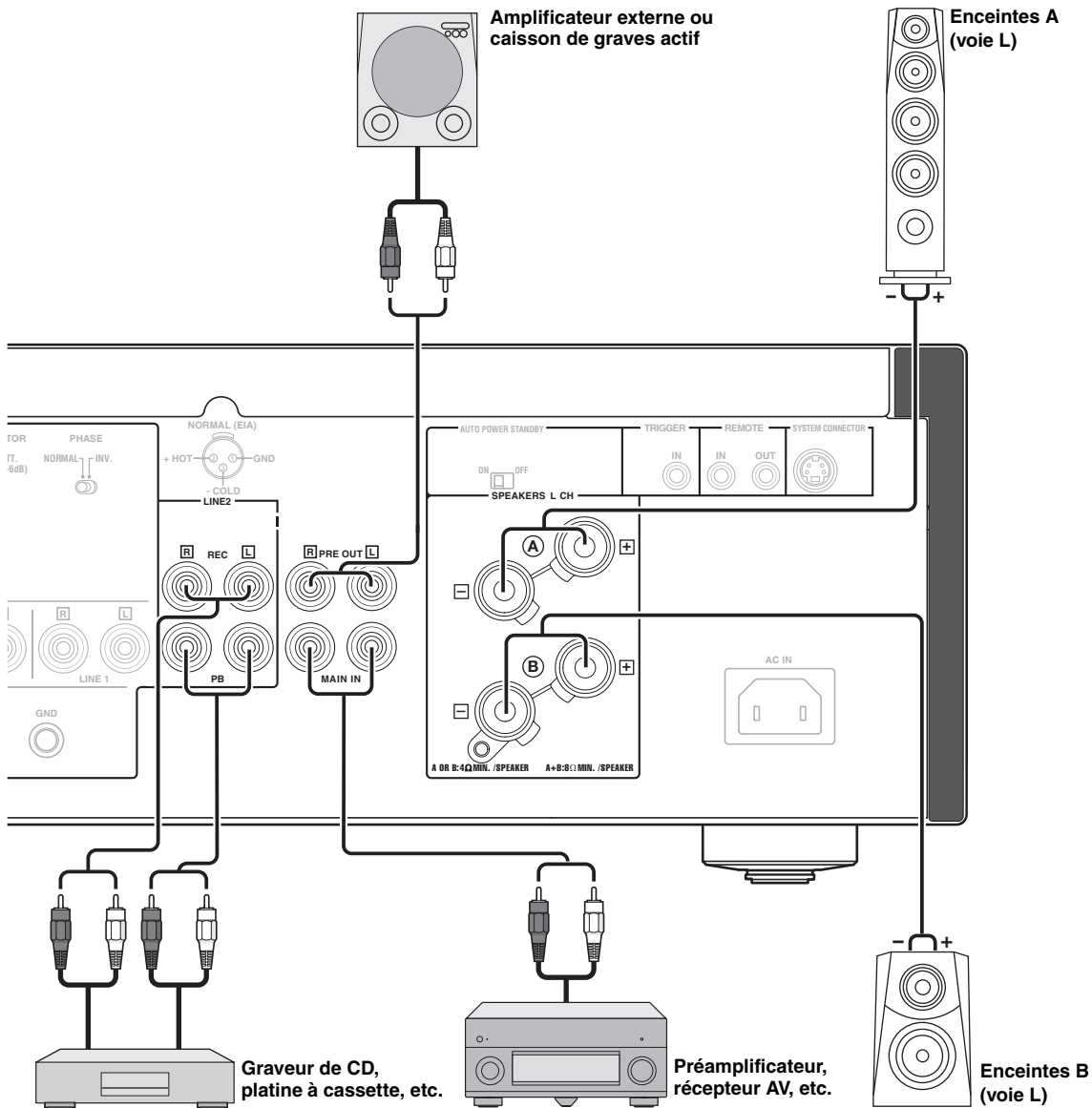

Remarques

- L'amplificateur de puissance de l'A-S2100 étant à symétrie flottante, il n'est pas possible d'effectuer les types de raccordements suivants.
 - Raccordement à la borne « - » de la voie gauche et à la borne « - » de la voie droite de même qu'aux bornes « + » (Fig. 1).
 - Raccordement en inversant la borne « - » de la voie gauche et la borne « - » de la voie droite (raccordement croisé Fig. 2).
 - Raccordement délibéré aux bornes « - » des voies gauche/droite et à une partie métallique à l'arrière de cet appareil, ou simple toucher accidentel.
- Ne raccordez pas votre caisson de graves amplifié à la borne SPEAKERS L/R CH. Raccordez-le aux prises PRE OUT de cet appareil.
- Ne raccordez pas un composant sans commande de volume, par exemple un lecteur de CD, aux prises MAIN IN, car le niveau sonore de l'entrée des signaux aux prises MAIN IN est fixe. Si un tel appareil est relié, un son peut éclater, et l'appareil et/ou l'enceinte peut être endommagée.

Fig. 1

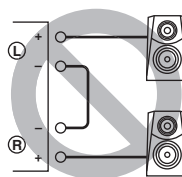
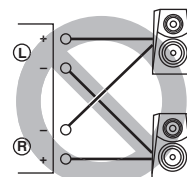

Fig. 2



Raccordements

■ Raccordement des enceintes

- 1 Enlevez environ 10 mm de la gaine isolante à l'extrémité de chaque câble d'enceinte et torsadez les fils exposés du câble pour éviter les courts-circuits.

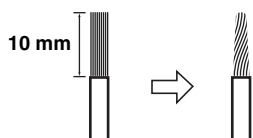

- 2 Dévissez la borne, puis insérez la partie sans gaine du fil dans l'orifice.

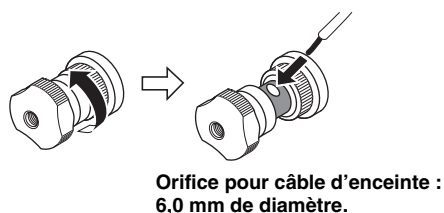

- 3 Revissez la borne.



Avertissement

Pour desserrer le bouton de la borne d'enceinte, ne le faites pas tourner excessivement. Le bouton risque de se détacher et d'être ingéré par un enfant.

Remarques

- Le contact entre la borne de haut-parleur et une étagère métallique peut provoquer un court-circuit et endommager cet appareil. Pour installer l'appareil sur une étagère, maintenez une distance suffisante pour éviter que les bornes d'enceinte ne touchent l'étagère.
- Pour réduire le risque de choc électrique, ne touchez pas la borne d'enceinte lorsque l'appareil est sous tension.

■ Raccordement d'une fiche banane (Sauf modèle pour l'Europe)

Serrez d'abord le bouton et insérez la fiche banane dans la prise correspondante.

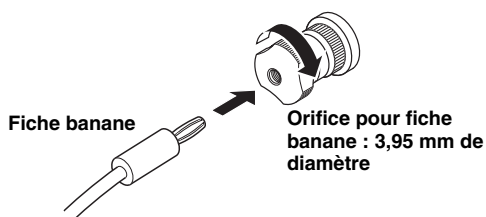

■ Raccordement d'une cosse en Y

- 1 Dévissez la borne et insérez la cosse en Y entre l'anneau et la base.

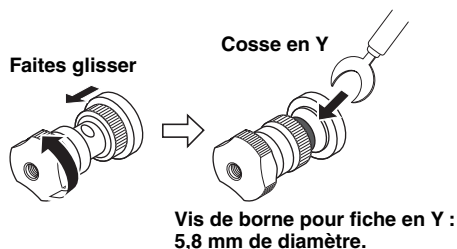

- 2 Revissez la borne.

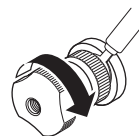

■ Connexion bifilaire

La connexion bifilaire a pour effet de séparer le grave du médium et de l'aigu. Une enceinte compatible avec ce type de connexion est pourvue de quatre bornes de connexion. Ces deux jeux de bornes permettent de diviser l'enceinte en deux sections indépendantes. Les circuits d'attaque du médium et de l'aigu sont reliés à un jeu de bornes et le circuit d'attaque du grave est relié à l'autre jeu.

Exemple de connexion bifilaire (voie R)

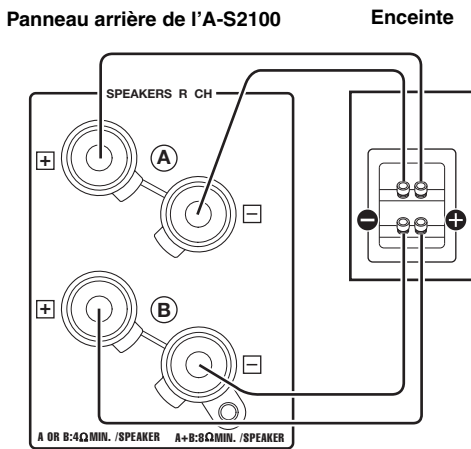

Avertissement

Si vous utilisez des connexions bifilaires, l'impédance de chaque enceinte doit être au moins égale à 8 Ω.

Remarque

Détachez les barres de court-circuitage pour séparer les filtres LPF (filtre passe bas) et HPF (filtre passe haut).



Pour utiliser les connexions bifilaires, mettez le sélecteur SPEAKERS du panneau avant sur la position A+B BI-WIRING.

■ Raccordement du câble d'alimentation

Branchez le câble d'alimentation secteur sur la prise AC IN lorsque tous les appareils ont été raccordés, puis branchez-le sur la prise secteur.

Panneau arrière de l'A-S2100

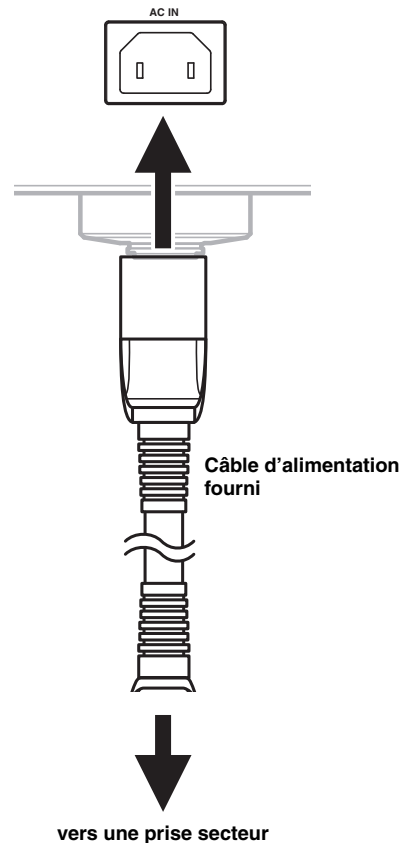

Raccordements

■ Raccordement aux prises BAL

Raccordez votre lecteur de CD ou votre lecteur réseau aux prises de sortie symétriques XLR.

Réglez le sélecteur ATTENUATOR et le sélecteur PHASE situés au-dessus des prises BAL en fonction du composant à raccorder.

Sélecteur ATTENUATOR :

Sélectionnez le niveau d'entrée admissible pour les prises d'entrée symétriques XLR. Si le son du composant relié est déformé, réglez le sélecteur ATTENUATOR sur ATT. (-6 dB).

Sélecteur PHASE :

Sélectionnez l'attribution de la broche CHAUD des prises d'entrée symétriques XLR (broche 2 CHAUD ou broche 3 CHAUD).

NORMAL (broche 2 CHAUD)

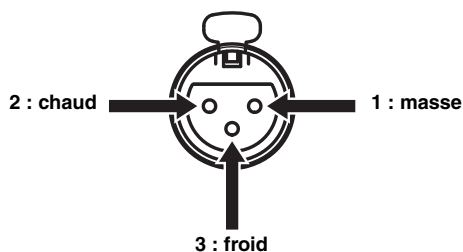

INV. (broche 3 CHAUD)

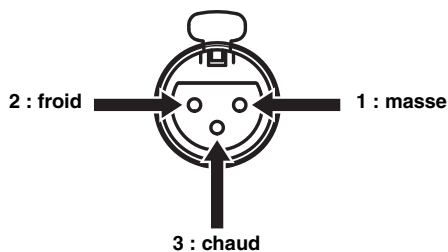

Reportez-vous au mode d'emploi fourni avec l'appareil relié et vérifiez l'affectation de la broche CHAUD de ses prises de sortie symétriques XLR.



Les lecteurs de CD Yamaha sont réglés sur NORMAL (broche 2 CHAUD).

Connecteurs XLR :

Pour le raccordement, faites correspondre les broches et insérez le connecteur du câble XLR symétrique « mâle » jusqu'à ce que vous entendiez un déclic. Pour le débranchement, retirez le câble XLR symétrique « mâle » tout en baissant le levier de la prise BAL.

Connecteur XLR « femelle »

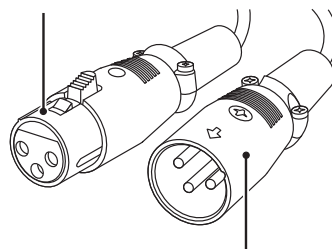

Connecteur XLR « mâle »



Remarque

Pour sélectionner le composant connecté aux prises BAL, réglez la source d'entrée sur BAL.

■ Fonctionnement de cet appareil dans une autre pièce

Si vous branchez un récepteur et un émetteur infrarouge aux prises REMOTE IN/OUT de cet appareil, vous pouvez utiliser l'appareil et/ou le composant externe à l'aide du boîtier de télécommande fourni situé dans une autre pièce.

Panneau arrière de l'A-S2100

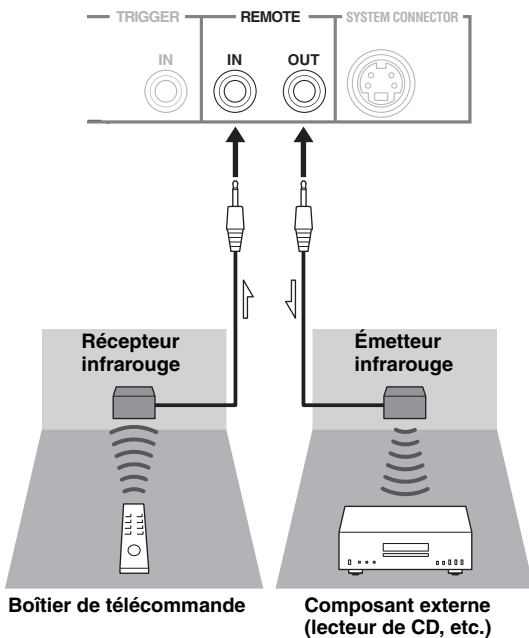

■ Connexion à distance entre les composants Yamaha

Lorsque vous avez un autre composant Yamaha prenant en charge la connexion à distance, comme c'est le cas pour cet appareil, un émetteur infrarouge est inutile. Vous pouvez transmettre des signaux à distance en raccordant un récepteur infrarouge et la prise REMOTE IN de l'autre composant aux prises REMOTE IN/OUT de cet appareil, avec des câbles à mini-fiches mono.

Il est possible de raccorder jusqu'à trois composants Yamaha (cet appareil compris).

Panneau arrière de l'A-S2100

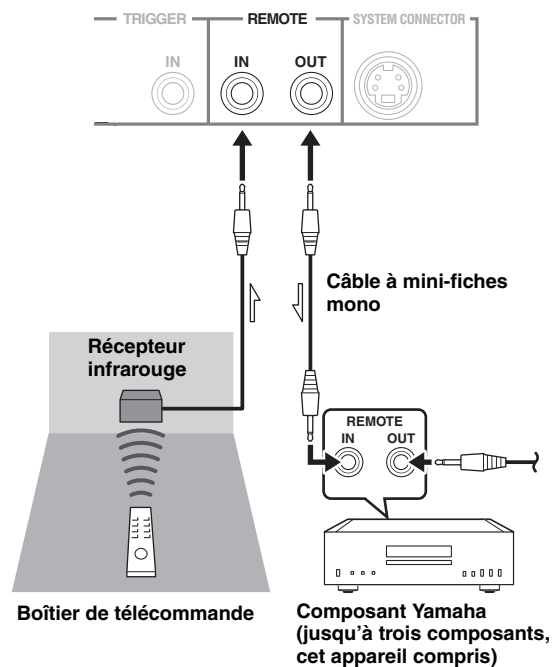

Raccordements

■ Raccordement d'un composant prenant en charge la fonction de déclenchement tel que le récepteur AV Yamaha

Les opérations de cet appareil peuvent être commandées en synchronisation avec les opérations du composant raccordé, comme un récepteur AV Yamaha (alimentation sur ON/STANDBY ou sélection de l'entrée MAIN DIRECT).

Branchez les prises PRE OUT et la prise TRIGGER OUT du récepteur AV Yamaha à cet appareil comme illustré ci-dessous :

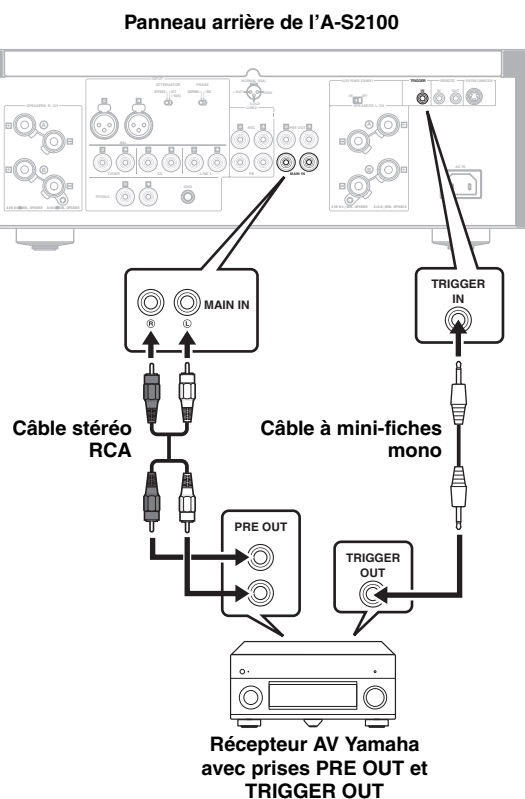

Lorsque l'appareil raccordé est mis sous tension, il se met en marche et l'entrée est automatiquement réglée sur MAIN DIRECT.

Lorsque MAIN DIRECT est sélectionné comme source d'entrée, l'appareil entre en mode STANDBY si l'alimentation du composant raccordé est coupée.

Remarque

Pour activer la synchronisation, mettez cet appareil hors tension avant de brancher le composant aux prises MAIN IN. Il est impossible d'activer la synchronisation lorsque le commutateur STANDBY/ON, OFF de l'appareil a été réglé sur OFF.

Caractéristiques techniques

Dans cette section, vous trouverez les caractéristiques techniques de l'A-S2100.

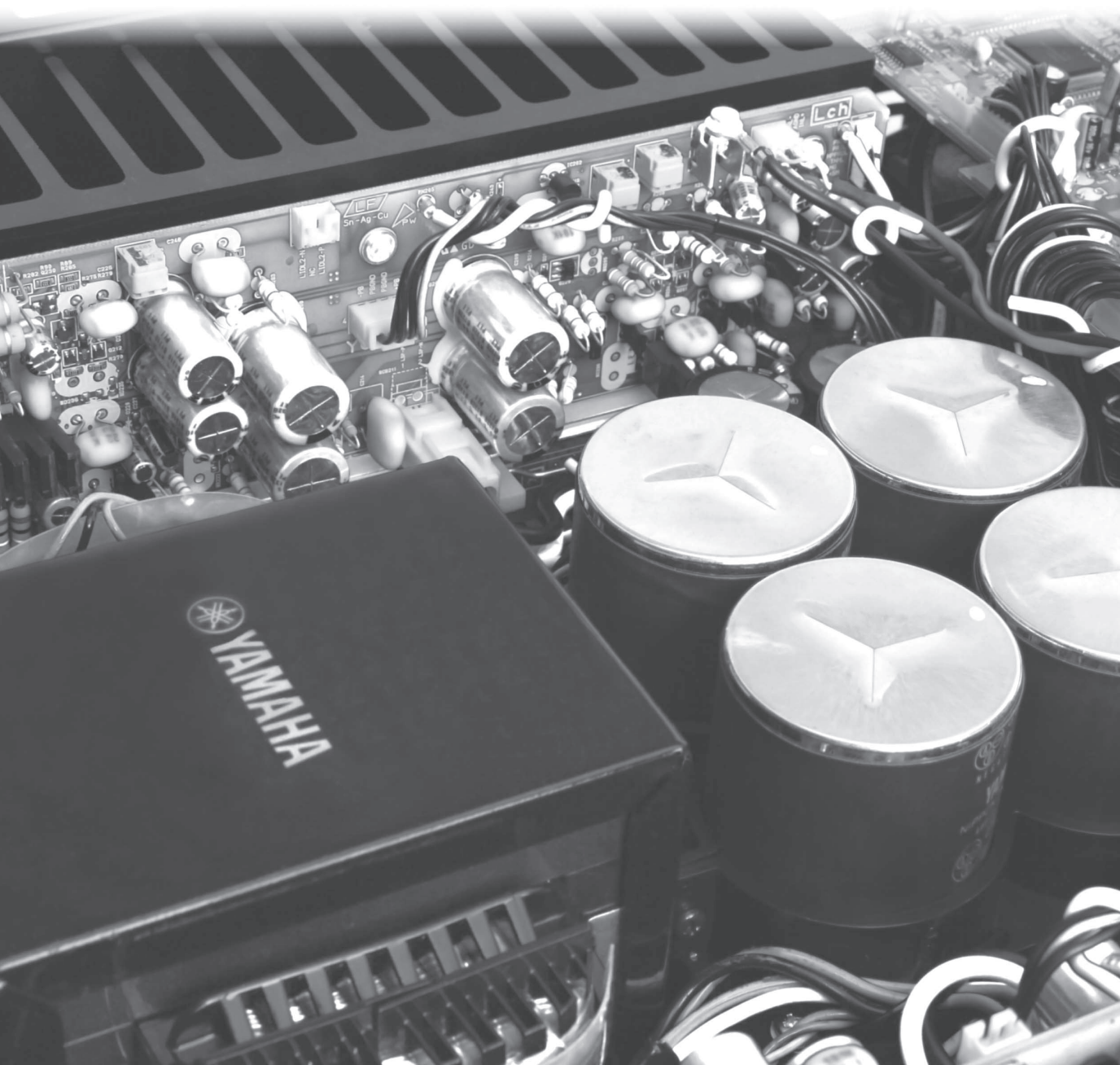

Caractéristiques techniques

SECTION D'ALIMENTATION

- Puissance de sortie nominale
[Modèles pour les États-Unis, le Canada, Taïwan, la Chine, la Corée, l'Australie, le Royaume-Uni et l'Europe]
(8 Ω, 20 Hz à 20 kHz, DHT 0,07 %) 90 W + 90 W
(4 Ω, 20 Hz à 20 kHz, DHT 0,07 %) 150 W + 150 W
[Modèle pour l'Asie]
(8 Ω, 20 Hz à 20 kHz, DHT 0,07 %) 90 W + 90 W
(6 Ω, 20 Hz à 20 kHz, DHT 0,07 %) 110 W + 110 W
- Puissance dynamique (IHF)
(8 Ω) 105 W + 105 W
(6 Ω) 135 W + 135 W
(4 Ω) 190 W + 190 W
(2 Ω) 220 W + 220 W
- Entrefer dynamique
(8 Ω) 0,67 dB
- Puissance de sortie maximale
[Modèles pour le Royaume-Uni et l'Europe seulement]
(1 kHz, DHT 0,7 %, 4 Ω) 160 W + 160 W
- Puissance de sortie effective maximale (JEITA)
[Modèles pour Taïwan, la Chine, la Corée, l'Asie et le Royaume-Uni uniquement]
(1 kHz, DHT 10%, 8 Ω) 120 W + 120 W
(1 kHz, DHT 10%, 4 Ω) 190 W + 190 W
- Puissance de sortie selon CEI [Modèles pour le Royaume-Uni et l'Europe seulement]
(1 kHz, DHT 0,02 %, 8 Ω) 95 W + 95 W
- Bande passante
(MAIN L/R, 0,1 % DHT, 45 W, 8 Ω) 10 Hz à 50 kHz
- Coefficient d'amortissement
(1 kHz, 8 Ω) 250 ou plus
- Signal d'entrée maximal
PHONO MM (1 kHz, 0,5 % DHT) 50 mVrms
PHONO MC (1 kHz, 0,5 % DHT) 2,2 mVrms
CD, etc. (1 kHz, 0,5 % DHT) 2,80 Vrms
BAL (1 kHz, 0,5 % DHT)
(BYPASS) 2,80 Vrms
(ATT. -6 dB) 5,60 Vrms
- Tension de sortie nominale/Impédance de sortie
REC OUT 200 mVrms/1,5 kΩ
PRE OUT 1,0 Vrms/1,5 kΩ
- Réponse en fréquence
CD, etc. (5 Hz à 100 kHz) +0/-3 dB
CD, etc. (20 Hz à 20 kHz) +0/-0,3 dB
- Écart d'égalisation RIAA
PHONO MM ±0,5 dB
PHONO MC ±0,5 dB
- Distorsion harmonique totale plus bruit
PHONO MM à REC OUT
(20 Hz à 20 kHz, 1,2 Vrms) 0,005 %
PHONO MC à REC OUT
(20 Hz à 20 kHz, 1,2 Vrms) 0,02 %
BAL à SPEAKERS OUT
(20 Hz à 20 kHz, 50 W/8 Ω) 0,025 %
CD, etc. à SPEAKERS OUT
(20 Hz à 20 kHz, 50 W/8 Ω) 0,025 %

- Rapport signal/bruit (Réseau IHF-A)
PHONO MM (5 mVrms, entrée court-circuitée) 93 dB
PHONO MC (500 μVrms, entrée court-circuitée) 85 dB
CD, etc. (200 mVrms, entrée court-circuitée) 103 dB
- Bruit résiduel (réseau IHF-A) 33 μVrms

SECTION DE COMMANDE

- Sensibilité et impédance d'entrée
CD, etc. 200 mVrms/47 kΩ
PHONO MM 2,5 mVrms/47 kΩ
PHONO MC 100 μVrms/50 Ω
MAIN IN 1,0 Vrms/47 kΩ
BAL 200 mVrms/100 kΩ
- Puissance de sortie nominale de la prise casque
CD, etc. (1 kHz, 32 Ω, 0,2 % DHT) 50 mW + 50 mW
- Séparation de canaux
CD, etc. (Entrée, surcharge de 5,1 kΩ, 1 kHz/10 kHz) 74/54 dB ou plus
PHONO MM
(entrée court-circuitée, 1 kHz/10 kHz, vol. :-30 dB) 90/77 dB ou plus
PHONO MC
(entrée court-circuitée, 1 kHz/10 kHz, vol. :-30 dB) 66/77 dB ou plus
- Caractéristiques du contrôle du son
BASS
Renforcement/Coupeure (50 Hz) ±9 dB
Fréquence de transition 350 Hz
TREBLE
Renforcement/Coupeure (20 kHz) ±9 dB
Fréquence de transition 3,5 kHz

GÉNÉRALITÉS

- Alimentation
[Modèles pour les États-Unis et le Canada] 120 V CA, 60 Hz
[Modèle pour Taïwan] 110 V CA, 60 Hz
[Modèle pour la Chine] 220 V CA, 50 Hz
[Modèle pour la Corée] 220 V CA, 60 Hz
[Modèle pour l'Australie] 240 V CA, 50 Hz
[Modèles pour le Royaume-Uni et l'Europe] 230 V CA, 50 Hz
[Modèle pour l'Asie] 220 - 240 V CA, 50/60 Hz
- Puissance absorbée
[Modèle pour l'Asie] 250 W
[Autres modèles] 350 W
- Consommation en veille 0,3 W
- Dimensions (L × H × P) 435 × 157 × 463 mm
- Poids 23,4 kg
- * Les caractéristiques techniques peuvent être modifiées sans avis préalable.

Schéma fonctionnel

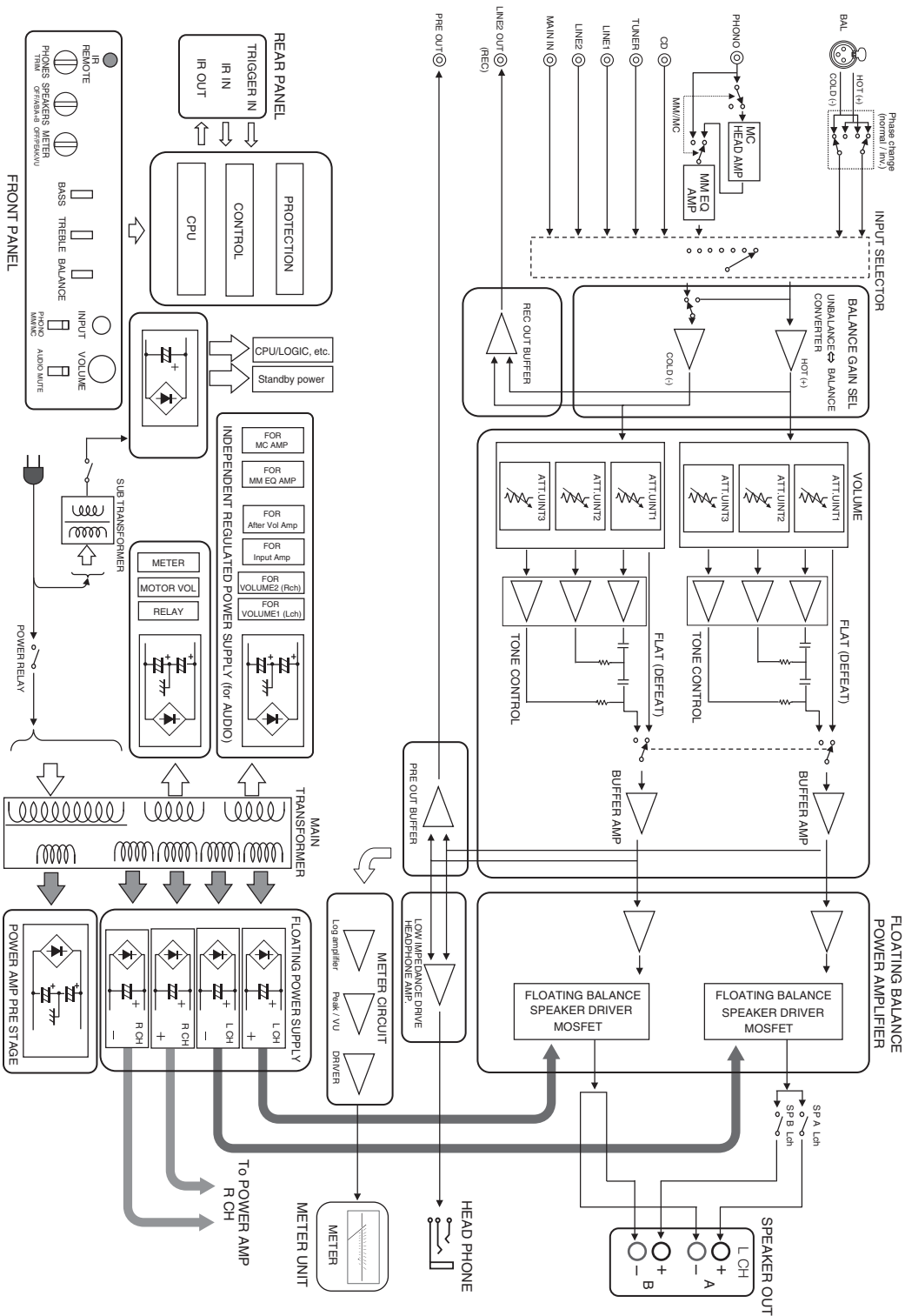

Caractéristiques techniques

■ Caractéristiques du contrôle du son

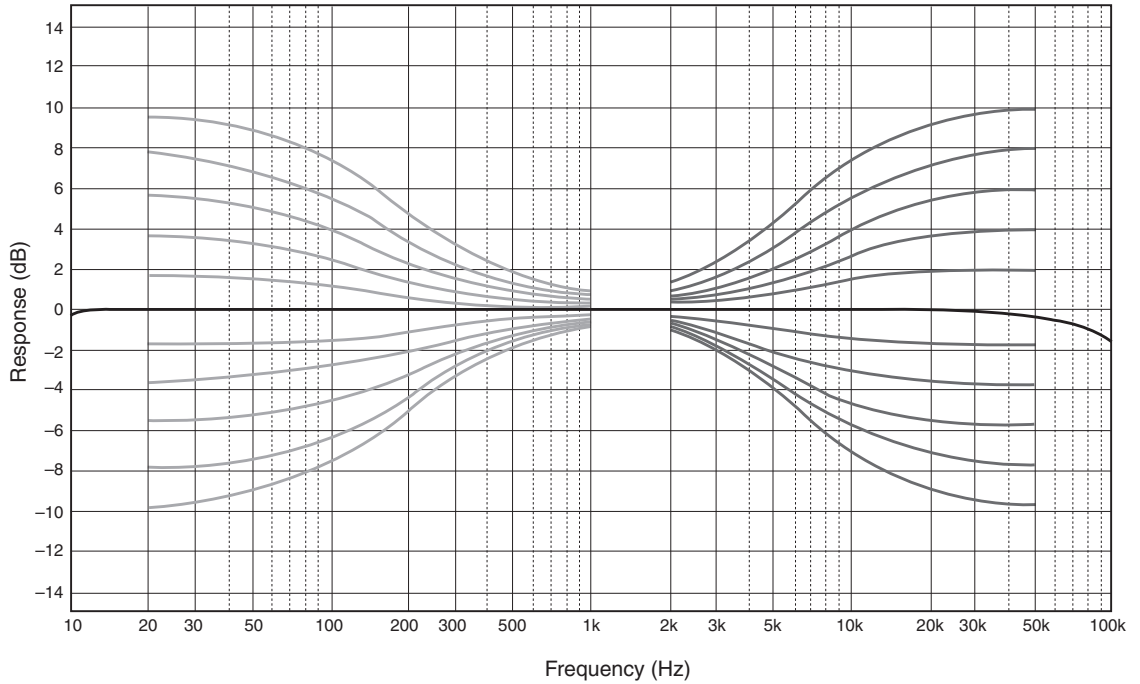

■ Distorsion harmonique totale

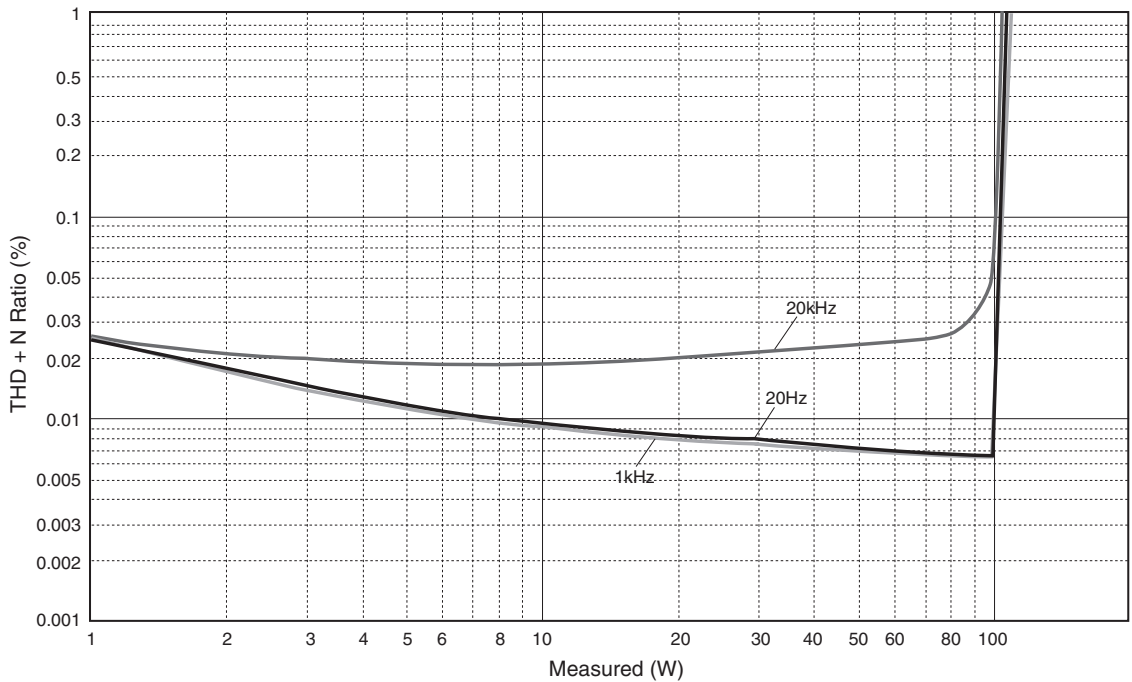

■ Distorsion harmonique totale (PHONO)

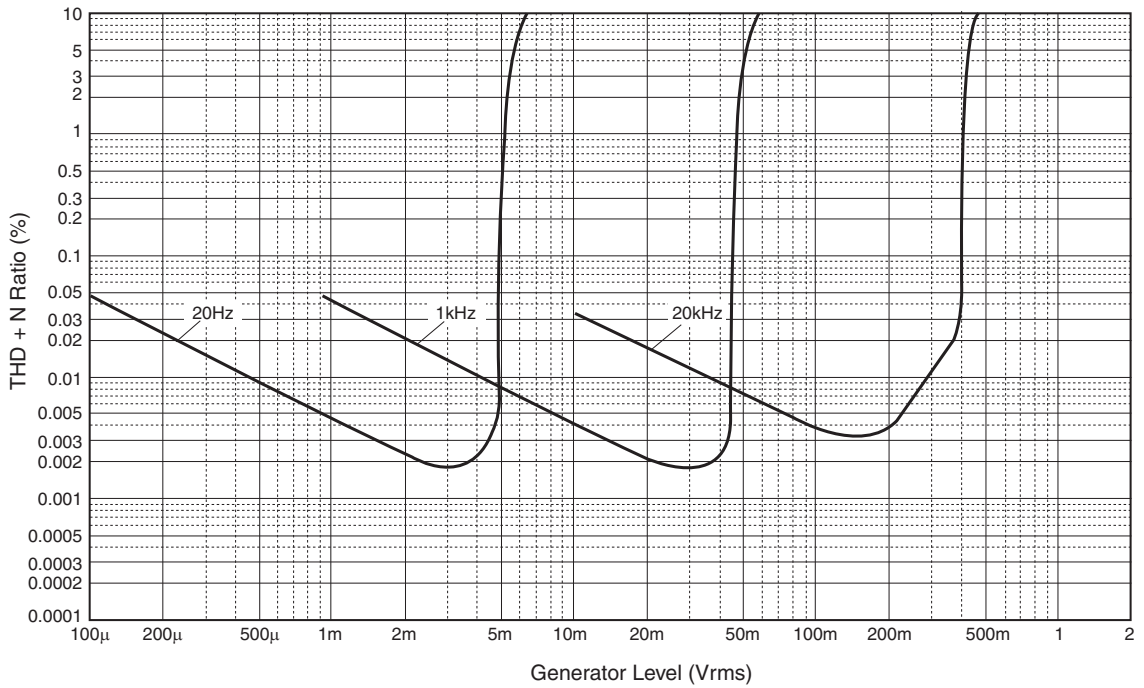

Guide de dépannage

Reportez-vous au tableau suivant si l'appareil ne fonctionne pas comme il devrait. Si l'anomalie constatée n'est pas mentionnée, ou encore si les actions correctives suggérées sont sans effet, mettez l'appareil hors tension, débranchez le câble d'alimentation et prenez contact avec le revendeur ou le service après-vente agréé Yamaha le plus proche.

Anomalies	Causes possibles	Actions correctives	Voir page
L'appareil ne se met pas sous tension.	Le câble d'alimentation n'est pas raccordé à la prise AC IN du panneau arrière de l'appareil ou à une prise secteur.	Branchez soigneusement le câble d'alimentation.	19
	Le circuit de protection a été actionné du fait de la présence d'un court-circuit, etc.	Assurez-vous que les câbles d'enceintes ne sont pas en contact entre eux ou sont en court-circuit avec le panneau arrière de cet appareil, et remettez cet appareil sous tension.	18
	L'appareil a été soumis à une secousse électrique puissante (provoquée par exemple par un orage ou une décharge d'électricité statique).	Mettez l'appareil hors tension, débranchez le câble d'alimentation, puis rebranchez-le environ 30 secondes plus tard et utilisez l'appareil comme à l'accoutumée.	—
Le témoin STANDBY/ON du panneau avant clignote.	Le circuit de protection a été actionné du fait de la présence d'un court-circuit, etc.	Assurez-vous que les câbles d'enceintes ne sont pas en contact entre eux ou sont en court-circuit avec le panneau arrière de cet appareil, et remettez cet appareil sous tension.	18
	Il y a un problème au niveau des circuits internes de cet appareil.	Débranchez le câble d'alimentation et prenez contact avec le revendeur ou le service après-vente agréé Yamaha le plus proche.	—
Le témoin INPUT du panneau avant clignote et le volume est réduit lors de la mise sous tension de cet appareil.	Le circuit de protection a été actionné du fait de la présence d'un court-circuit, etc.	Assurez-vous que les câbles d'enceintes ne sont pas en contact entre eux ou sont en court-circuit avec le panneau arrière de cet appareil, et remettez cet appareil sous tension.	18
Pas de son.	Les raccordements des câbles d'entrée ou de sortie ne sont pas corrects.	Branchez correctement les câbles. Si le problème persiste, les câbles sont sans doute défectueux.	16
	Aucune source d'entrée convenable n'a été sélectionnée.	Sélectionnez la source d'entrée souhaitée avec le sélecteur INPUT du panneau avant (ou avec l'une des touches de sélection d'entrée du boîtier de télécommande).	8, 12
	Le sélecteur SPEAKERS est réglé sur OFF.	Réglez le sélecteur SPEAKERS sur la position appropriée.	7
	Les raccordements des enceintes sont défectueux.	Corrigez les raccordements.	18
Les sons disparaissent brusquement.	Le circuit de protection a été actionné du fait de la présence d'un court-circuit, etc.	Assurez-vous que les câbles d'enceintes ne sont pas en contact entre eux ou sont en court-circuit avec le panneau arrière de cet appareil, et remettez cet appareil sous tension.	18
Le niveau sonore ne peut pas être réglé.	MAIN DIRECT est sélectionné comme source d'entrée.	Réglez le volume sur le composant raccordé. Vous pouvez également raccorder le composant externe aux prises d'entrée autres que MAIN IN et sélectionner la source d'entrée correspondante.	8, 9
Seule l'enceinte de gauche ou de droite émet des sons.	Les raccordements des câbles sont incorrects.	Branchez correctement les câbles. Si le problème persiste, les câbles sont sans doute défectueux.	16
	Mauvais réglage de la commande BALANCE.	Réglez la commande BALANCE sur la position appropriée.	7
Basses insuffisantes et absence d'ambiance.	Les fils + et – sont inversés sur l'amplificateur ou les enceintes.	Raccordez les fils d'enceintes en respectant la phase + et –.	16
Un « ronflement » est audible.	Les raccordements des câbles sont incorrects.	Branchez à fond les fiches du câble audio. Si le problème persiste, les câbles sont sans doute défectueux.	16
	Pas de raccordement du tourne-disque à la borne GND.	Branchez le tourne-disque à la borne GND de cet appareil.	16

Anomalies	Causes possibles	Actions correctives	Voir page
Le son du composant branché à la prise BAL est de moins bonne qualité.	Le niveau sonore est plus élevé que le niveau d'entrée maximal des prises d'entrée symétriques XLR.	Si le niveau de sortie de l'appareil connecté est deux fois trop élevé, réglez le sélecteur ATTENUATOR situé au-dessus des prises d'entrée sur la position ATT. (-6 dB).	20
Les basses ne sont pas spatiales lorsque BAL (entrée symétrique) est sélectionné.	La polarité est incorrecte.	Sélectionnez la polarité correcte avec le sélecteur PHASE.	20
Le son est de moins bonne qualité lorsque vous écoutez avec un casque raccordé au lecteur de CD raccordé à cet appareil.	L'appareil est hors service.	Mettez l'appareil sous tension.	—
Le niveau sonore est trop faible pendant l'écoute d'un microsillon.	Mauvais réglage du commutateur PHONO sur le panneau avant.	Mettez le commutateur PHONO sur la position MM ou MC selon le type de cartouche magnétique du tourne-disque.	9
Le boîtier de télécommande ne fonctionne pas ou n'agit pas convenablement.	La portée et l'angle sont incorrects.	Le boîtier de télécommande agit à une distance inférieure à 6 m et sous un angle inférieur à 30 degrés par rapport à une perpendiculaire à la face avant.	14
	Le lumière directe du soleil ou d'un éclairage (lampe fluorescente à convertisseur, etc.) frappe le capteur de télécommande de cet appareil.	Changez l'emplacement de l'appareil.	8
	Les piles sont usagées.	Remplacez les piles.	14

Entretien de cet appareil

Finition brillante sur les panneaux latéraux

L'utilisation du chiffon Yamaha Unicon (disponible en option) est recommandée. Pour enlever les taches rebelles, utilisez le Yamaha Piano Unicon (disponible en option). Pour l'achat, contactez le revendeur ou le service après-vente agréé Yamaha le plus proche.

Autre finition

Pour essuyer cet appareil, n'utilisez pas de solvants chimiques (alcool, diluant, etc.) qui risqueraient d'endommager la finition. Utilisez un chiffon propre et sec. Pour enlever les taches rebelles, trempez un chiffon doux dans un mélange de détergent et d'eau et extrayez bien toute l'eau du chiffon avant de nettoyer l'appareil.

Eine lebendige Klangtradition

Ein Piano wird durch die perfekte Synergie von fortschrittlichen technischen Kenntnissen und Kunst geschaffen. Solch ein Piano kann Klänge erzeugen, welche die Gefühle des Spielenden genau widerspiegeln.

Der letzte Schritt bei der Herstellung eines Pianos wird als „Voicing“ bezeichnet. Zu diesem Zeitpunkt bekommt das Instrument seine Seele.

Ein äußerst erfahrener Fachmann konzentriert seinen Sinn und seine Sensitivität auf den Klang jeder Taste und passt die dynamische Haptik der Hämmer extrem fein an, wodurch der Klang und die Resonanz aller 88 Tasten perfekt zusammengeführt werden; eine wirklich beachtliche Leistung.

Dieses Merkmal des Klangs kann nur von einem geschärften und sensiblen Ohr wahrgenommen werden. Das gleiche Konzept setzen wir bei der Herstellung unserer Audioprodukte ein. Der Techniker führt umfangreiche Hörtests durch, wobei jede Komponente berücksichtigt wird, um im Endeffekt den idealen Klang zu erreichen.

Yamahas Tradition im Bereich Audioqualität erstreckt sich über 125 Jahre zurück und besteht heute in allen Yamaha-Produkten fort.



Vortrefflichkeit im Audiobereich

1920-
1960s

Erste HiFi-Anlage 1920 vorgestellt

Wir stellten zahlreiche HiFi-Komponenten (Plattenspieler, UKW/MW-Tuner, Vollverstärker, Vorverstärker, Endstufenverstärker und Lautsprecher) in den Jahren 1955 - 1965 vor.



NS-20



CA-1000

„Natural Sound“-Lautsprecherbaureihe, vorgestellt im Jahre 1967

NS-20 Monitor-Lautsprecher

CA-1000 Vollverstärker

Mit A-Klasse-Bedienung setzt der CA-1000 den Standard für Vollverstärker.



NS-690



NS-1000M

1970s

NS-690 „Natural Sound“-Lautsprecher

NS-1000M Monitor-Lautsprecher

Ein wirklich legendärer Lautsprecher, der immer noch von HiFi-Enthusiasten bewundert wird.



B-1



C-2

B-1 Endstufenverstärker

Ein innovativer Endstufenverstärker, der vertikale FETs in allen Stufen einsetzt.

C-2 Steuerverstärker

Erhielt den Spitzenpreis bei der Internationalen Musik- und HiFi-Show in Mailand



PX-2



NS-10M

NS-10M Studio-Monitor-Lautsprecher

Wurde einer der beliebtesten Studiomonitore in der Welt.

A-1 Vollverstärker

PX-2 Plattenspieler

Yamahas erster Plattenspieler mit geradem Arm.



B-6



A-1

1980s

B-6 Endstufenverstärker

Pyramidenförmiger Endstufenverstärker.

GT-2000/L Plattenspieler

Erster CD-Player (CD-1) vorgestellt im Jahre 1983



MX-10000



B-2x



CX-10000

B-2x Endstufenverstärker

MX-10000 Endstufenverstärker und CX-10000 Steuerverstärker

Definierte die Fähigkeiten separater Komponenten neu.

AX-1 Vollverstärker

GT-CD1 CD-Player

MX-1 Endstufenverstärker und CX-1 Vorverstärker



Soavo-1



NP-S2000



A-S3000

1990s

2000s

Soavo-1 und Soavo-2 „Natural Sound“-Lautsprechersysteme

A-S2000 Vollverstärker und CD-S2000 CD-Player



CD-S3000

2010s

NP-S2000 Netzwerk-Player

A-S3000 Vollverstärker und CD-S3000 CD-Player

A-S2100

◆ *Das „schwimmend symmetrische“ („full floating“, also ohne Bezug zur Masse angeschlossene) Schaltkreisdesign verwirklicht das volle Potential der analogen Verstärkung*

Ein völlig neu konstruierter schwimmend symmetrischer Endstufenverstärker erzielt vollständige Symmetrie und erlaubt voll ausgeglichene Übertragung (Verstärkung) von der Eingangsbuchse bis fast an die Lautsprecherbuchse.

◆ *Symmetrische Vollstufen-Signalübertragung*

Der Vollverstärker bietet symmetrische Vollstufen-Übertragung und verbindet hohe Ausgangsleistung mit guter Soundtextur und hervorragendem Signal-/Rauschabstand.

◆ *Parallele Lautstärken- und Klangregelung*

◆ *Hohe Netzspannung mit vier separaten Schaltkreisen*

◆ *Links-rechts-symmetrisches Design mit steifer, stabiler Konstruktion*

◆ *Diskreter Phonoverstärker*

◆ *Hochwertiger Kopfhörerverstärker mit niederohmigem Treiber*

■ **Mitgeliefertes Zubehör**

Bitte überprüfen Sie, dass Sie alle folgenden Teile erhalten haben.

- Fernbedienung
- Batterien (AAA, R03, UM-4) (×2)
- Netzkabel
- SICHERHEITSBROSCHÜRE

Inhaltsverzeichnis

Bedienungselemente und ihre Funktionen.....	6
Anschlüsse.....	16
Technische Daten	24
Störungsbeseitigung.....	28

■ **Über diese Anleitung**

- ✱ zeigt einen Tipp für Ihre Bedienung an.
- Fotos und Abbildungen dienen lediglich zur Erläuterung und können vom eigentlichen Gerät abweichen.
- Lesen Sie die „SICHERHEITSBROSCHÜRE“, bevor Sie dieses Gerät verwenden.

Bedienungselemente und ihre Funktionen

In diesem Kapitel werden die Bedienungselemente und Funktionen des A-S2100 beschrieben.

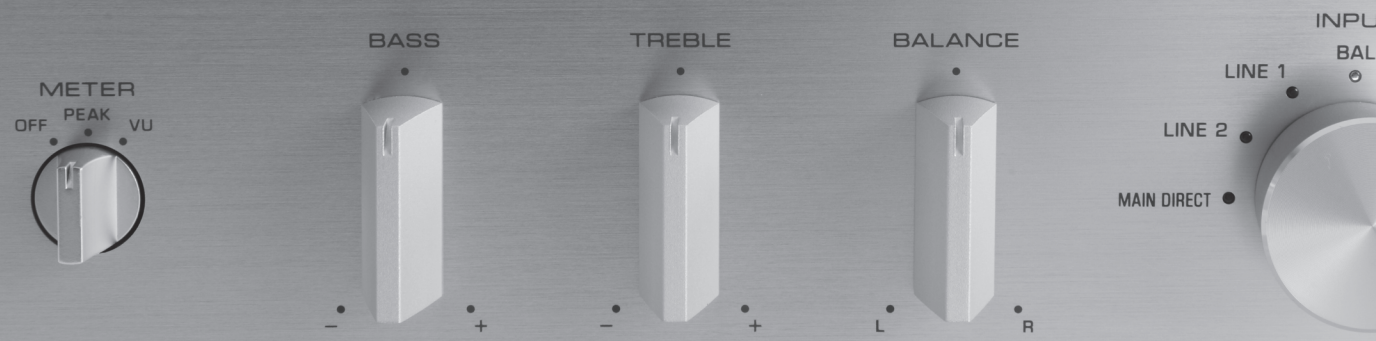
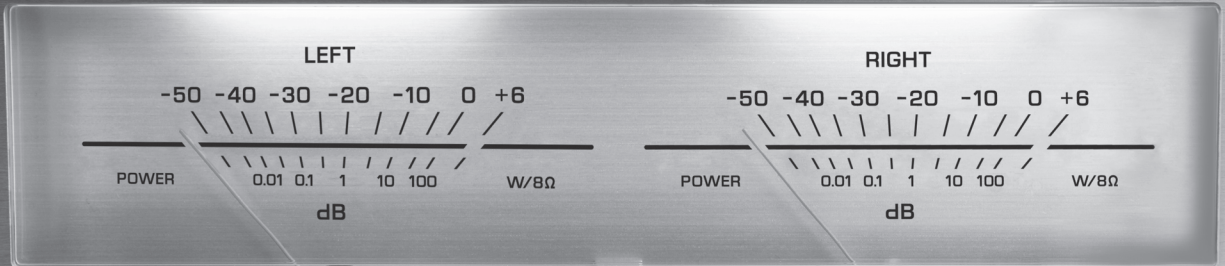

Bedienungselemente und ihre Funktionen

■ Vorderseite (Seiten 6 bis 9)

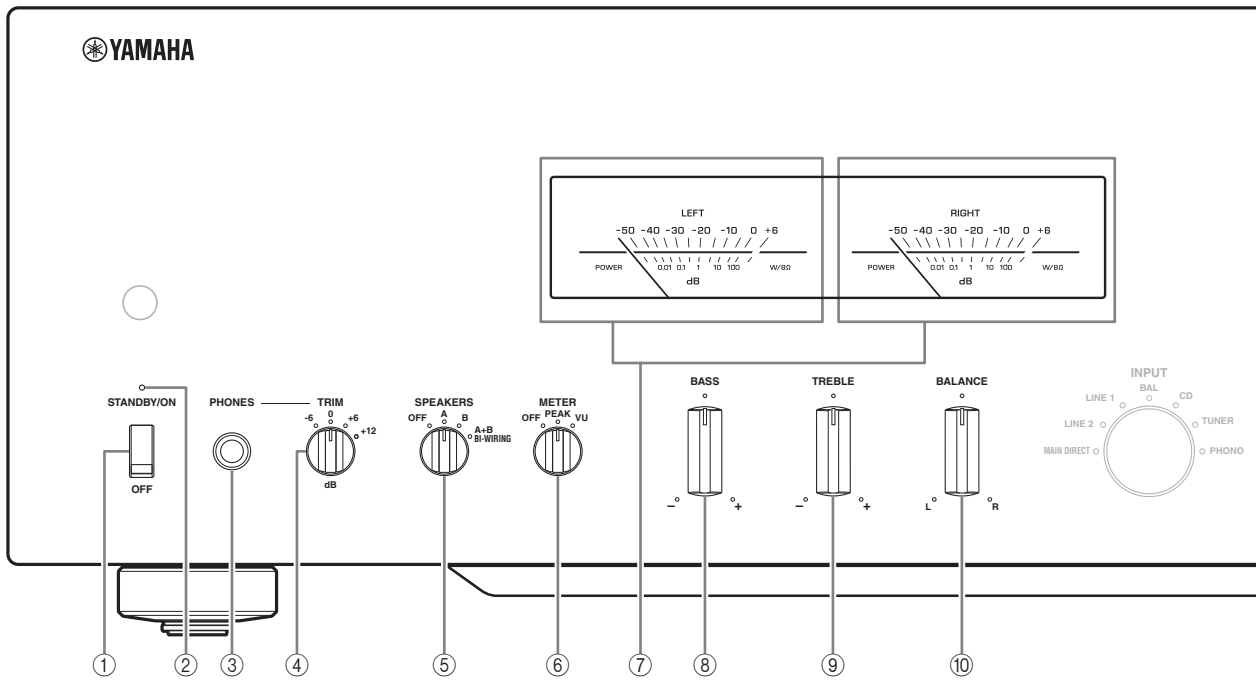

① STANDBY/ON, OFF-Schalter

Mit diesem Schalter wird das Gerät ein- oder ausgeschaltet.

STANDBY/ON (obere Position): In dieser Position können Sie STANDBY oder ON über die Taste AMP auf der Fernbedienung auswählen.

OFF (untere Position): Die Stromversorgung dieses Gerätes ist ausgeschaltet.

Hinweise

- Wenn Sie dieses Gerät einschalten, tritt eine Verzögerung von einigen Sekunden auf, bevor dieses Gerät den Ton reproduzieren kann.
- Wenn Sie das Netzkabel von der Netzsteckdose trennen und es erneut anschließen, wenn sich dieses Gerät im STANDBY-Modus befindet, wird die Stromversorgung des Gerätes eingeschaltet. Wenn das Gerät längere Zeit nicht bedient wird, setzen Sie den Schalter STANDBY/ON, OFF auf OFF.

② STANDBY/ON-Anzeige

Leuchtet hell: Zeigt an, dass die Stromversorgung des Gerätes eingeschaltet ist. Sie können das Gerät in diesem Zustand über die Taste AMP auf der Fernbedienung in den STANDBY-Modus umschalten.

Leuchtet schwach: Zeigt an, dass sich das Gerät im STANDBY-Modus befindet. Sie können das Gerät in diesem Zustand über die Taste AMP auf der Fernbedienung einschalten.

Aus: Zeigt an, dass die Stromversorgung des Gerätes ausgeschaltet ist. Sie können das Gerät in diesem Zustand nur über den Schalter STANDBY/ON, OFF an der Vorderseite einschalten.

③ PHONES-Buchse

Gibt die Audiosignale für ein ungestörtes Hörvergnügen mit den Kopfhörern aus.

Hinweise

- Wenn die Kopfhörer eingesteckt sind:
 - Beide Lautsprechersets, angeschlossen an die Klemmen SPEAKERS L/R CH, sind ausgeschaltet.
 - Über die Buchsen PRE OUT werden keine Signale ausgegeben.
 - Sie können MAIN DIRECT nicht als Eingangsquelle wählen.
- Wenn ein Kopfhörer in die PHONES-Buchse eingesteckt ist, während MAIN DIRECT als Eingangsquelle gewählt ist, wird kein Ton an der PHONES-Buchse ausgegeben.

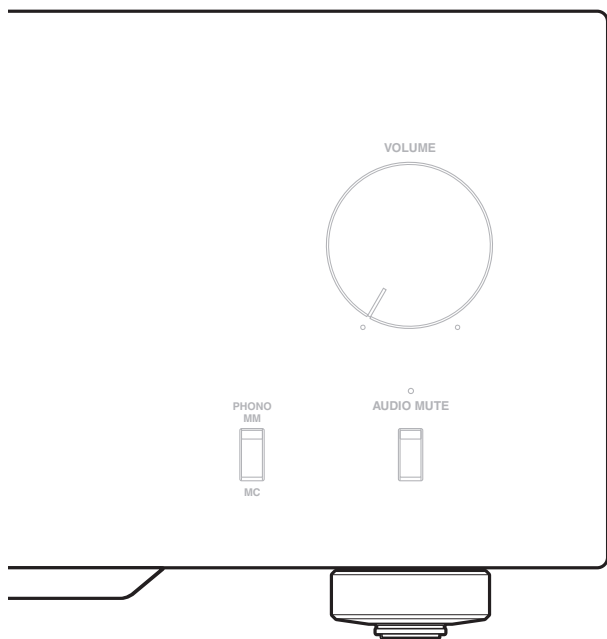

④ TRIM-Wahlschalter

Stellen Sie den Lautstärkepegel ein, während Lautsprecher eingesteckt sind, um abrupte Lautstärkeänderungen zu vermeiden.

Wahlmöglichkeiten: -6 dB, 0 dB, +6 dB, +12 dB

⑤ SPEAKERS-Wahlschalter

Schaltet den an die SPEAKERS L/R CH A- und/oder B-Klemmen an der Rückseite angeschlossenen Lautsprechersatz ein oder aus.

OFF: Beide Lautsprechersätze sind ausgeschaltet.

A/B: Der an den Klemmen A oder B angeschlossene Lautsprechersatz ist eingeschaltet.

A+B BI-WIRING: Beide Lautsprechersätze sind eingeschaltet.

Vorsicht

Falls Sie zwei Lautsprechersätze (A und B) verwenden, muss die Impedanz jedes einzelnen Lautsprechers 8 Ω oder mehr betragen.

⑥ METER-Wahlschalter

Schaltet die Anzeige des Instruments auf OFF, PEAK oder VU um.

OFF: Schaltet das Instrument und die Beleuchtung aus.

PEAK: Schaltet das Instrument zu einem Spitzenpegel-Instrument um. Das Spitzenpegel-Instrument zeigt den momentan höchsten Audioausgabepegel an.

VU: Schaltet das Instrument zu einem VU (Volume Unit)-Pegel-Instrument um. Das VU-Pegel-Instrument zeigt einen effektiven Audioausgabewert, der ähnlich dem des menschlichen Sinnes ist.

⑦ Instrumentanzeigen (LEFT/RIGHT)

Zeigt den Audioausgabepegel der linken (LEFT) und rechten (RIGHT) Kanäle im Messmodus VU oder PEAK.

Das VU- oder PEAK-Instrument kann über den METER-Wahlschalter ausgewählt werden.

⑧ BASS-Regler

Erhöht oder vermindert den Frequenzgang der niedrigen Frequenzen. Die Position 0 sorgt für einen linearen Frequenzgang.

Regelungsbereich: -10 dB bis +10 dB

⑨ TREBLE-Regler

Erhöht oder vermindert den Frequenzgang der hohen Frequenzen. Die Position 0 sorgt für einen linearen Frequenzgang.

Regelungsbereich: -10 dB bis +10 dB

⑩ BALANCE-Regler

Damit können Sie die Audioausgangsbalance zwischen den linken und rechten Lautsprechern einstellen, um einen unausgebalancierten Sound aufgrund der Lautsprecherpositionen und oder der akustischen Bedingungen des Hörraums zu kompensieren.

Hinweise

- Wenn sowohl der Regler BASS als auch TREBLE auf die Position 0 gestellt ist, umgeht das Audiosignal den Tonsteuerungs-Schaltkreis.
- Die Regler BASS, TREBLE und BALANCE beeinflussen nicht den Signaleingang an den MAIN IN-Buchsen und die an den LINE 2 REC-Buchsen ausgegebenen Signale.

Bedienungselemente und ihre Funktionen

■ Vorderseite (Seiten 6 bis 9)

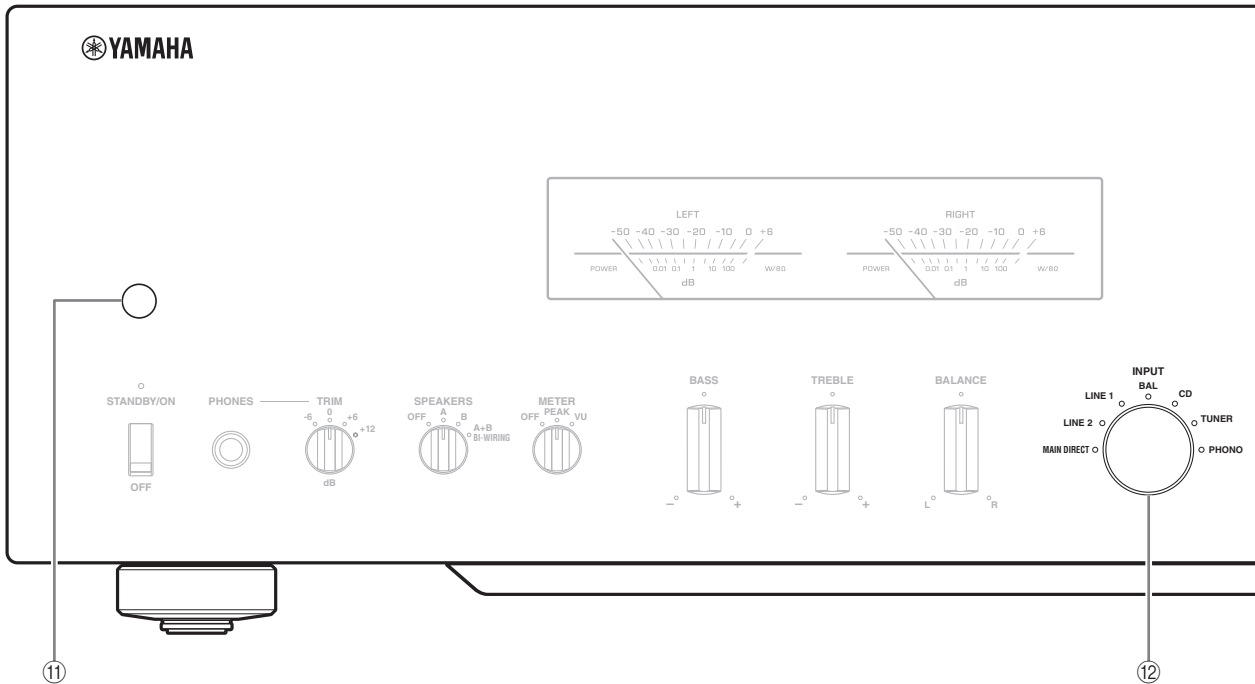

⑪ Fernbedienungssensor

Empfängt die Signale von der Fernbedienung.

⑫ INPUT-Wahlschalter/-Anzeige

Über diese Tasten wählen Sie die Eingangsquelle, die wiedergegeben werden soll. Die Anzeige der über den INPUT-Wahlschalter ausgewählten Eingangsquelle leuchtet.

Die Audiosignale der gewählten Eingangsquelle werden auch an den LINE 2 REC-Buchsen ausgegeben.

MAIN DIRECT: Wählt die Komponente, die an die Buchsen MAIN IN angeschlossen ist.

Wenn MAIN DIRECT als Eingangsquelle gewählt ist, werden die Audiosignale nicht an den Buchsen PRE OUT, LINE 2 REC und PHONES ausgegeben.

LINE 1/LINE 2: Wählt die Komponente, die an die Buchsen LINE 1 oder LINE 2 angeschlossen ist.

BAL: Wählt die Komponente, die an den BAL-Buchsen (symmetrische XLR-Buchsen) angeschlossen ist.

CD: Wählt den CD-Player, der an die Buchsen CD (unsymmetrische RCA-Buchsen) angeschlossen ist.

TUNER: Wählt den Tuner, der an die Buchsen TUNER angeschlossen ist.

PHONO: Wählt den Schallplattenspieler, der an die Buchsen PHONO angeschlossen ist.

Hinweis

Wenn LINE 2 ausgewählt ist, werden die Audiosignale nicht über die Buchsen LINE 2 REC ausgegeben.

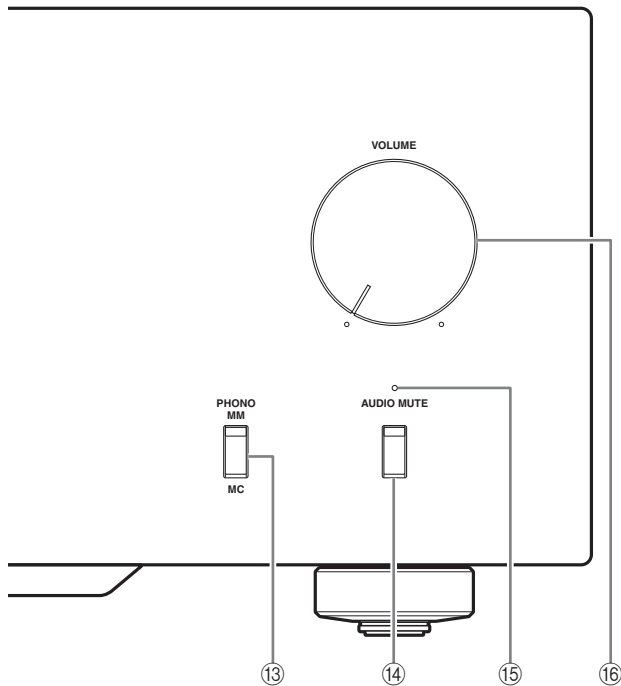

⑬ PHONO-Schalter

Wählt den Typ des Tonabnehmers an dem an die PHONO-Buchsen auf der Rückseite dieses Geräts angeschlossenen Plattenspieler.

MM: Wählen Sie diese Einstellung, wenn der angeschlossene Plattenspieler einen elektromagnetischen Tonabnehmer (MM) aufweist.

MC: Wählen Sie diese Einstellung, wenn der angeschlossene Plattenspieler einen elektrodynamischen Tonabnehmer (MC) aufweist.



Beim Austauschen des Tonabnehmers müssen Sie dieses Gerät immer ausschalten.

⑭ AUDIO MUTE-Schalter

Drücken Sie nach unten, um den aktuellen Lautstärkepegel um etwa 20 dB zu reduzieren. Drücken Sie diese Taste erneut, um den Audioausgang wiederum auf den vorhergehenden Lautstärkepegel zurückzustellen.



Sie können auch den Regler VOLUME an der Vorderseite drehen oder die Taste VOLUME + oder – auf der Fernbedienung drücken, um die Tonausgabe wieder fortzusetzen.

⑮ AUDIO MUTE-Anzeige

Leuchtet, wenn die Stummschalt-Funktion mit dem Schalter AUDIO MUTE aktiviert wurde.

⑯ VOLUME-Regler

Steuert den Lautstärkepegel. Die Einstellung wirkt sich nicht auf den Ausgabepegel der Buchsen LINE 2 REC aus.

Hinweis

Der VOLUME-Regler hat keine Wirkung, wenn Sie MAIN DIRECT als Eingangsquelle auswählen. Stellen Sie den Lautstärkepegel mit dem Lautstärkereglern an die MAIN IN-Buchsen angeschlossenen externen Verstärker ein.

Bedienungselemente und ihre Funktionen

■ Rückseite

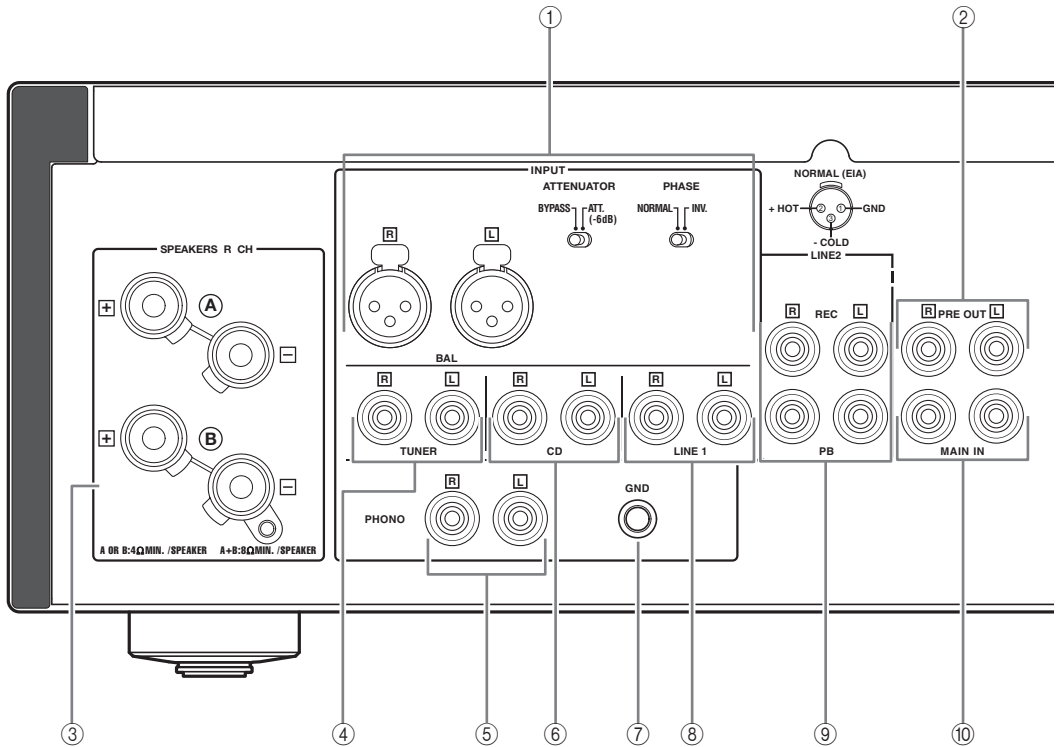

Anschlussinformationen finden Sie auf Seite 16.

① BAL-Eingangsbuchsen (symmetrisch)

Es ist ein Satz symmetrischer Eingangsbuchsen verfügbar.

Stellen Sie die Wahlschalter ATTENUATOR und PHASE entsprechend dem angeschlossenen Wiedergabegerät ein. Ausführliche Informationen zu diesen Schaltern finden Sie auf Seite 20.

② PRE OUT-Buchsen



- Die PRE OUT-Buchsen geben die gleichen Kanalsignale wie die SPEAKERS L/R CH-Klemmen aus.
- Wenn ein Stereokabel an die PRE OUT-Buchsen zum Ansteuern der Lautsprecher mit einem externen Verstärker angeschlossen wird, dann müssen die SPEAKERS L/R CH-Klemmen nicht verwendet werden.
- Das an den PRE OUT-Buchsen ausgegebene Signal wird durch die BASS- und TREBLE-Einstellungen beeinflusst.

③ SPEAKERS L/R CH-Klemmen

④ TUNER-Eingangsbuchsen

⑤ PHONO-Eingangsbuchsen

⑥ CD-Eingangsbuchsen

⑦ GND-Anschluss (Erdung)

⑧ LINE 1-Eingangsbuchsen

⑨ LINE 2-Buchsen

PB-Eingangsbuchsen (Wiedergabe) und REC-Ausgangsbuchsen (Aufnahme) sind verfügbar.

⑩ MAIN IN-Buchsen

Verwenden Sie diese Buchsen, um eine externe Komponente anzuschließen, die mit einer Lautstärkeregelung ausgestattet ist.



Wenn Sie MAIN DIRECT als Eingangsquelle auswählen, ist der Lautstärkepegel festgelegt.

Stellen Sie den Lautstärkepegel mit dem Lautstärkereglern am an die MAIN IN-Buchsen angeschlossenen externen Verstärker ein, wenn Sie MAIN DIRECT als Eingangsquelle wählen.

Informationen zum Anschluss an die MAIN IN-Buchsen finden Sie auf den Seiten 16 und 17.

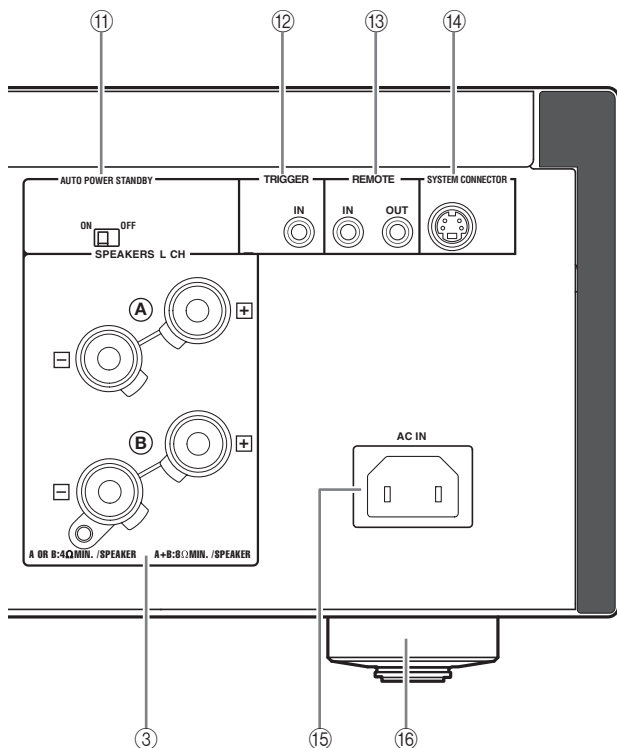

11 AUTO POWER STANDBY-Schalter

ON: Das Gerät wechselt automatisch in den STANDBY-Modus, wenn es 8 Stunden lang nicht bedient wird.

OFF: Das Gerät wechselt nicht automatisch in den STANDBY-Modus.

12 TRIGGER IN-Buchse

Verwenden Sie diese Buchse, um eine externe Komponente für die Trigger-Funktion anzuschließen. Ausführliche Informationen zum Anschluss finden Sie auf Seite 22.

13 REMOTE IN/OUT-Buchsen

Verwenden Sie diese Buchsen, um eine externe Komponente für die Fernbedienung anzuschließen. Ausführliche Informationen zum Anschluss finden Sie auf Seite 21.

14 SYSTEM CONNECTOR

An diesen Anschluss können Sie ein Testgerät für die Wartung anschließen.

15 AC IN-Anschluss

Verwenden Sie diese Buchse, um das mitgelieferte Netzkabel anzuschließen. Ausführliche Informationen zum Anschluss finden Sie auf Seite 19.

16 Fuß

Die Füße dieses Geräts enthalten eingebaute Spikes. Durch Verwendung der Spikes können die Auswirkungen von Vibrationen auf das Gerät verringert werden. Bei Verwendung der Spikes entfernen Sie zuerst das Transportband und dann den Magnetfuß, indem Sie daran ziehen.

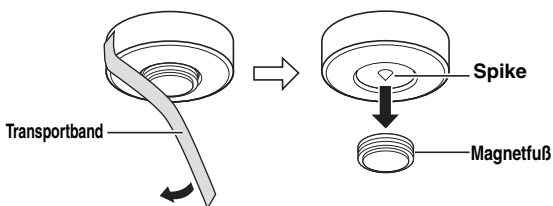

Vorsicht

- Achten Sie darauf, dass die Magnetfüße nicht von Kleinkindern verschluckt werden.
- Wenn die eingebauten Spikes der Füße verwendet werden, können die Spikes das Regal oder den Boden, auf dem das Gerät aufgestellt ist, zerkratzen. Verwenden Sie die Magnetfüße oder geeignete Stützen bei Aufstellung dieses Geräts auf teuren Möbeln usw.



Wenn dieses Gerät instabil ist, können Sie die Fußhöhe durch Drehen einstellen.

Bedienungselemente und ihre Funktionen

■ Fernbedienung

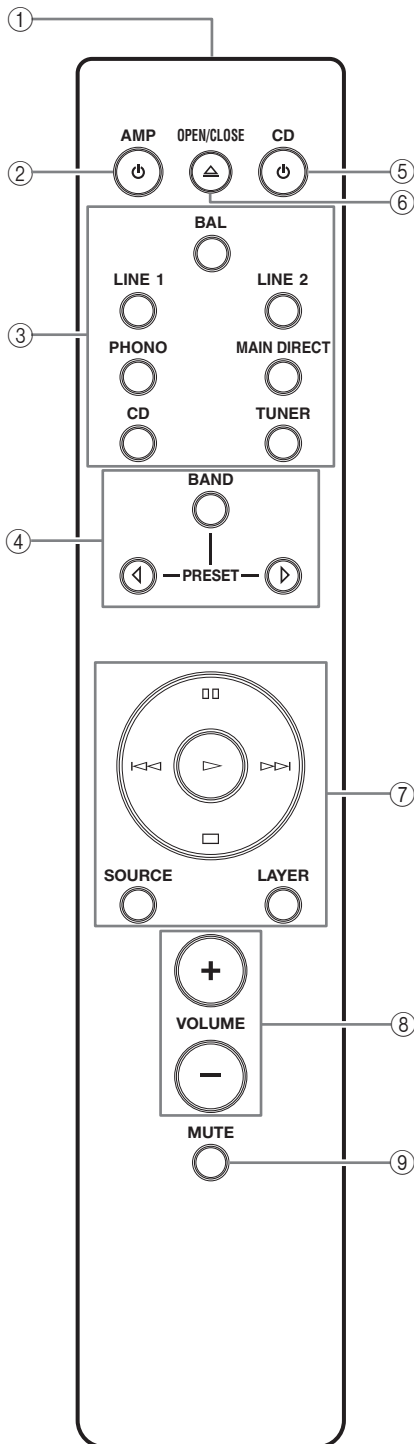

① Infrarot-Signalgeber

Gibt die Infrarot-Steuerungssignale aus.

② AMP-Taste

Schaltet das Gerät EIN oder schaltet es in den STANDBY-Modus um.

Ausführliche Informationen zum STANDBY-Modus finden Sie unter „Vorderseite“ (Seite 6).

③ Eingangswahltasten

Über diese Tasten wählen Sie die Eingangsquelle, die wiedergegeben werden soll.

Die Audiosignale der gewählten Eingangsquelle werden an den LINE 2 REC-Buchsen ausgegeben.



Wenn LINE 2 als Eingangsquelle gewählt ist, werden die Audiosignale nicht an den Buchsen LINE 2 REC ausgegeben.

BAL: Wählt die Komponente, die an den BAL-Buchsen (symmetrische XLR-Buchsen) angeschlossen ist.

LINE: Wählt die Komponente, die an die Buchsen LINE 1 oder LINE 2 angeschlossen ist.

PHONO: Wählt den Schallplattenspieler, der an die Buchsen PHONO angeschlossen ist.

MAIN DIRECT: Wählt die Komponente, die an die Buchsen MAIN IN angeschlossen ist. Wenn MAIN DIRECT als Eingangsquelle gewählt ist, werden die Audiosignale nicht an den Buchsen PRE OUT, LINE 2 REC und PHONES ausgegeben.

CD: Wählt den CD-Player, der an die Buchsen CD (unsymmetrische RCA-Buchsen) angeschlossen ist.

TUNER: Wählt den Tuner, der an die Buchsen TUNER angeschlossen ist.

④ Yamaha-Tuner-Steuertasten

Zur Steuerung der Funktionen des Yamaha-Tuners. Für Einzelheiten beachten Sie die Bedienungsanleitung Ihres Tuners.

Hinweis

Manche Yamaha-Tuner können mit dieser Fernbedienung nicht gesteuert werden.

⑤ **⏻ CD-Taste**

Schaltet den Yamaha CD-Player EIN oder schaltet ihn in den STANDBY-Modus um.

⑥ **⏮ OPEN/CLOSE-Taste**

Öffnet/Schließt die Disc-Lade des Yamaha CD-Players. Für Einzelheiten beachten Sie die Bedienungsanleitung Ihres CD-Players.

Hinweis

Einige Yamaha CD-Player unterstützen die ⏻ CD-Taste und/oder die ⏮ OPEN/CLOSE-Taste auf der Fernbedienung nicht.

⑦ **Yamaha CD-Player-Steuertasten**

Steuern verschiedene Funktionen des Yamaha CD-Players. Für Einzelheiten beachten Sie die Bedienungsanleitung Ihres CD-Players.

▷ **(Wiedergabe):** Startet die Wiedergabe.

⏸ **(Pause):** Schaltet die Wiedergabe auf Pause.

Drücken Sie ▷ oder ⏸ zum Fortsetzen der Wiedergabe.

⏹ **(Stopp):** Stoppt die Wiedergabe.

◀◀ / ▶▶ **(Sprung):** Springt zum nächsten Titel oder springt zum Anfang des aktuellen Titels zurück.

SOURCE: Wählt die beim Yamaha CD-Player wiederzugebende Quelle. Die Wiedergabequelle wechselt mit jeder Betätigung der Taste.

LAYER: Schaltet den Wiedergabe-Layer einer Hybrid-SA-CD zwischen SA-CD und CD um.

⑧ **VOLUME +/- Tasten**

Steuert den Lautstärkepegel.

Hinweis

Die VOLUME-Tasten haben keine Wirkung, wenn Sie MAIN DIRECT als Eingangsquelle auswählen. Stellen Sie den Lautstärkepegel an an die MAIN IN-Buchsen angeschlossenen externen Verstärker ein.

⑨ **MUTE-Taste**

Reduziert den aktuellen Lautstärkepegel um etwa 20 dB. Drücken Sie diese Taste erneut, um den Audioausgang wiederum auf den vorhergehenden Lautstärkepegel zurückzustellen. Durch Betätigen der Taste VOLUME + oder - wird die Stummschaltung ebenfalls aufgehoben.

Bedienungselemente und ihre Funktionen

■ Einsetzen der Batterien in die Fernbedienung

- 1 Entfernen Sie die Abdeckung des Batteriefachs.
- 2 Setzen Sie die zwei mitgelieferten Batterien (AAA, R03, UM-4) mit der im Batteriefach bezeichneten Polarität (+ und -) ein.

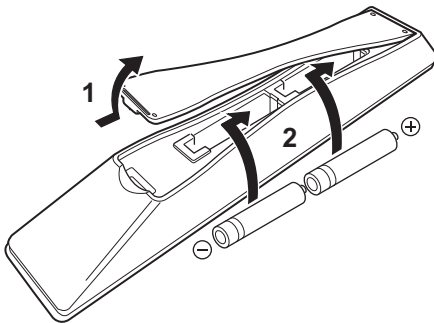

- 3 Setzen Sie die Abdeckung des Batteriefachs wieder ein.

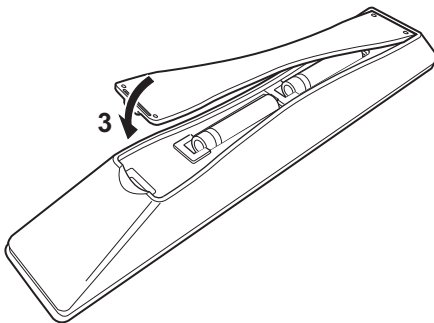

■ Reichweite der Fernbedienung

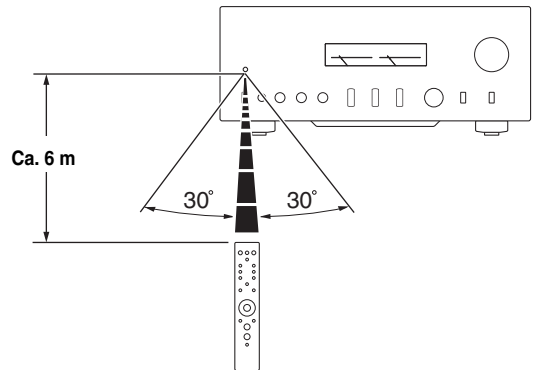

Die Fernbedienung sendet einen gerichteten Infrarotstrahl aus. Richten Sie die Fernbedienung während der Bedienung unbedingt direkt auf den Fernbedienungssensor auf der Vorderseite dieses Gerätes.

Anschlüsse

In diesem Abschnitt stellen Sie die Verbindungen zwischen A-S2100, Lautsprechern und Quellkomponenten her.



Anschlüsse

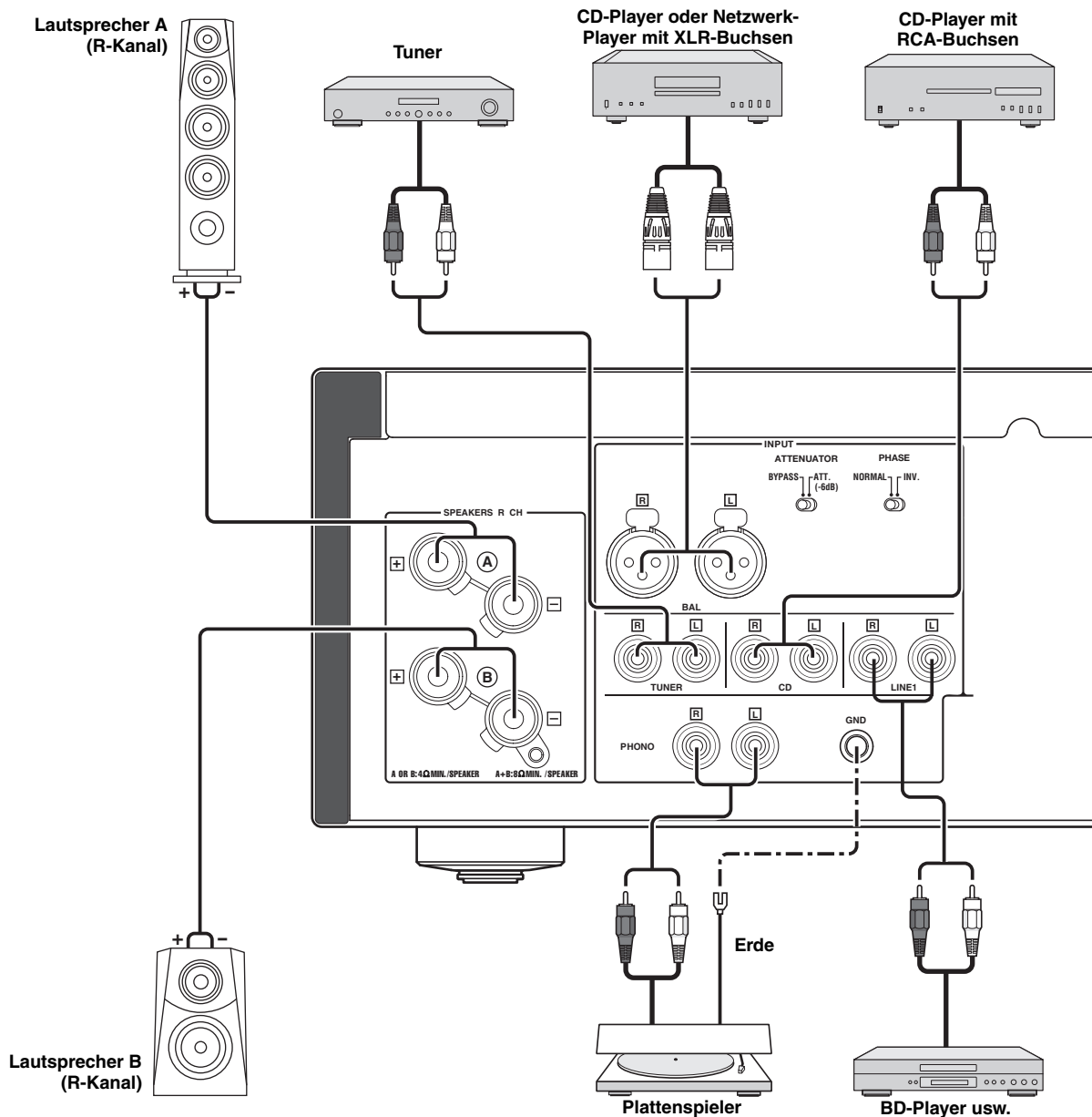

Hinweise

- Achten Sie darauf, dass sich die blanken Lautsprecherdrähte nicht gegenseitig oder andere Metallteile dieses Gerätes berühren. Anderenfalls könnten dieses Gerät und/oder die Lautsprecher beschädigt werden.
- Alle Anschlüsse müssen korrekt vorgenommen werden: L (links) an L, R (rechts) an R, „+“ an „+“ und „-“ an „-“. Falls die Anschlüsse fehlerhaft sind, kann kein Sound von den Lautsprechern vernommen werden, und wenn die Polarität der Lautsprecher falsch ist, erklingt der Sound unnatürlich und ohne Bässe. Beachten Sie auch die Bedienungsanleitung jeder Ihrer Komponenten.
- Verwenden Sie unsymmetrische RCA-Kabel zum Anschluss an andere Komponenten ausgenommen Lautsprecher. Verwenden Sie symmetrische XLR-Kabel, um einen CD-Player oder Netzwerk-Player mit symmetrischen XLR -Ausgangsbuchsen an die BAL-Buchsen des Geräts anzuschließen.
- Schließen Sie Ihren Plattenspieler an die GND-Klemme an, um die Rauschstörungen in dem Signal zu reduzieren. Bei manchen Plattenspielern kann es jedoch vorkommen, dass geringere Rauschstörungen auftreten, wenn Sie den Anschluss an die GND-Klemme nicht ausführen.

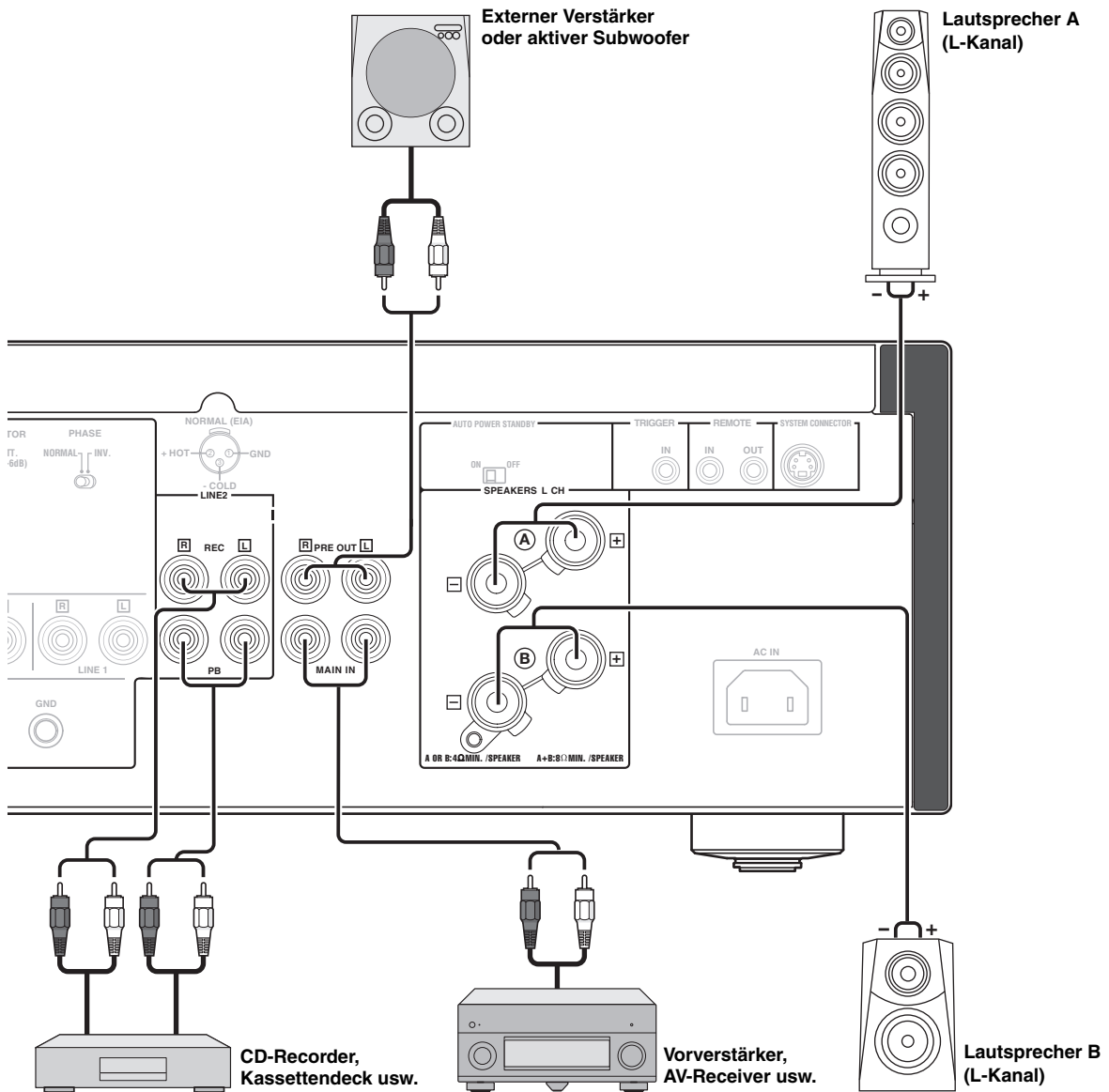

Hinweise

- Weil der Endstufenverstärker des A-S2100 als schwimmend symmetrischer Typ ausgelegt ist, sind die folgenden Arten von Verbindungen nicht möglich.
 - Verbinden mit der „-“-Klemme des linken Kanals und der „-“-Klemme des rechten Kanals, ebenso wie mit den „+“-Klemmen (Abb. 1).
 - Invertiertes Verbinden mit der „-“-Klemme des linken Kanals und der „-“-Klemme des rechten Kanals (Querverbindung, Abb. 2).
 - Bewusstes Verbinden mit den „-“-Klemmen des linken/rechten Kanals und eines Metallteils an der Rückseite dieses Geräts, ebenso wie versehentliches Berühren.
- Schließen Sie Ihren aktiven Subwoofer nicht an die SPEAKERS L/R CH-Klemme an. Schließen ihn an die PRE OUT-Buchsen dieses Gerätes an.
- Schließen Sie keine Komponente ohne Lautstärkeregelung, wie einen CD-Player, an die MAIN IN-Buchsen an, da der Lautstärkepegel der an die MAIN IN-Buchsen eingespeisten Signale fest ist. Wenn ein solches Gerät angeschlossen ist, kann es zu einem übermäßig lauten Ton kommen und das Gerät und/oder der Lautsprecher können beschädigt werden.

Abb. 1



Abb. 2



■ Anschließen der Lautsprecher

- 1 Entfernen Sie etwa 10 mm der Isolierung von jedem Ende des Lautsprecherkabels, und verdrehen Sie die blankgelegten Litzen des Kabels, um Kurzschlüsse zu vermeiden.

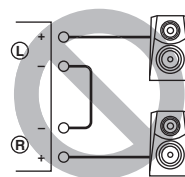
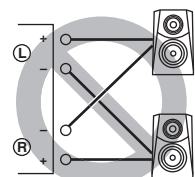
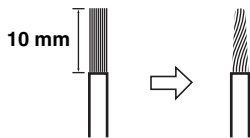

- 2 Schrauben Sie den Knopf los, und führen Sie den bloßen Draht in das Loch ein.

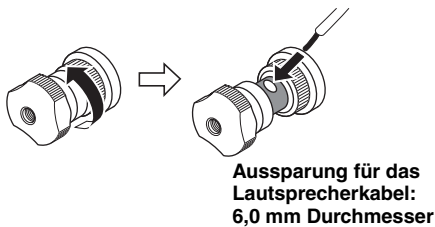

- 3 Ziehen Sie den Knopf fest.



Vorsicht

Drehen Sie den Knopf nicht übermäßig, wenn Sie den Knopf des Lautsprecheranschlusses lösen. Andernfalls kann sich der Knopf lösen und versehentlich von einem Kind verschluckt werden.

Hinweise

- Wenn Sie den Lautsprecheranschluss mit einem Rack aus Metall berühren, kann dies einen Kurzschluss verursachen und das Gerät beschädigen. Halten Sie ausreichend Abstand, wenn Sie das Gerät in einem Rack aufstellen, um zu verhindern, dass die Lautsprecheranschlüsse das Rack berühren.
- Berühren Sie den Lautsprecheranschluss nicht, während das Gerät eingeschaltet ist, um die Gefahr eines Stromschlags zu reduzieren.

■ Anschließen des Bananensteckers (Ausgenommen Modelle für Europa)

- Zuerst ziehen Sie den Knopf fest, und danach stecken Sie den Bananenstecker am Kabelende in die entsprechende Klemme.

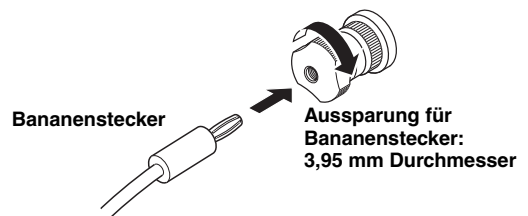

■ Anschließen eines Y-förmigen Kabelschuhs

- 1 Schrauben Sie den Knopf los und stecken den Y-förmigen Kabelschuh zwischen Ringteil und Basis ein.

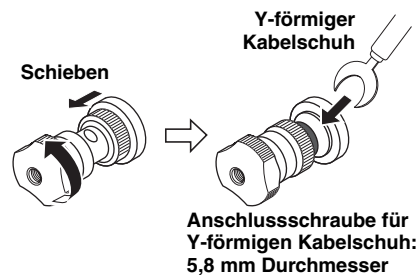

- 2 Ziehen Sie den Knopf fest.

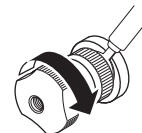

■ Doppelt verdrahteter Anschluss

Der doppelt verdrahtete Anschluss trennt den Tieftöner vom kombinierten Mittel/Hochtöner-Bereich. Ein mit doppelter Verdrahtung (Bi-Wiring) kompatibler Lautsprecher ist mit vier Anschlussklemmen versehen. Diese zwei Klemmensätze ermöglichen die Aufteilung in zwei unabhängige Bereiche. Durch die Aufteilung werden die Mittel- und Hochtonfrequenzweichen und die Bassfrequenzweichen jeweils mit einem Klemmenpaar verbunden.

Beispiel eines Anschlusses mit doppelter Verdrahtung (R-Kanal)

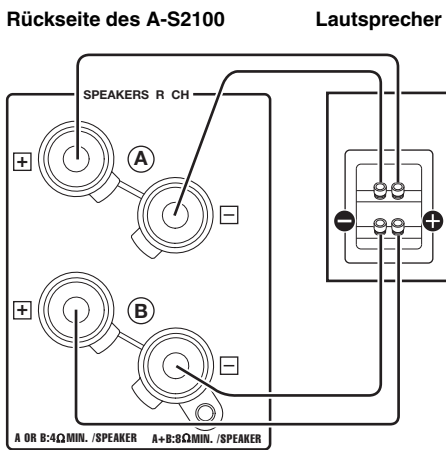

Vorsicht

Zur Verwendung doppelter Verdrahtungen muss die Impedanz jedes einzelnen Lautsprechers 8 Ω oder mehr betragen.

Hinweis

Entfernen Sie die Kurzschlussbügel oder Brücken, um die LPF (Tiefen-Filter)- und HPF (Hochton-Filter)-Übergänge zu trennen.



Zur Verwendung doppelt verdrahteter Anschlüsse stellen Sie den Wahlschalter SPEAKERS an der Vorderseite auf A+B BI-WIRING.

■ Anschließen des Netzkabels

Stecken Sie das Netzkabel in den AC IN -Eingang, nachdem alle anderen Anschlüsse fertig gestellt wurden, und schließen Sie danach das Netzkabel an eine Netzsteckdose an.

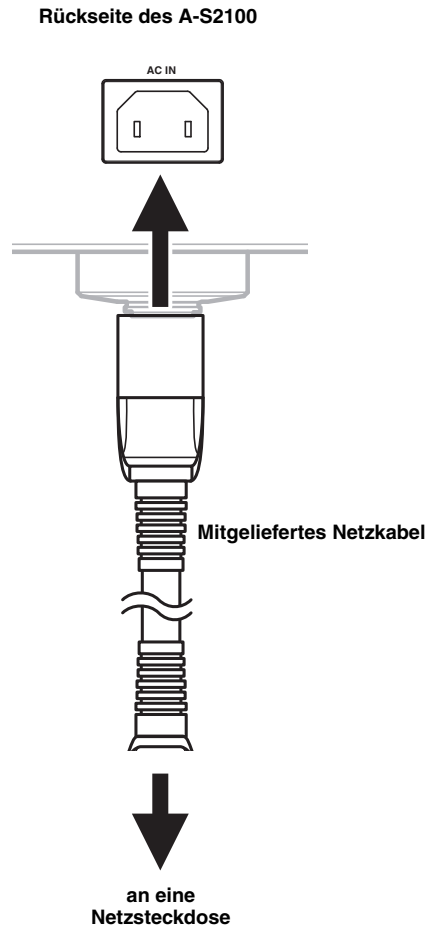

■ Anschluss an die BAL-Buchsen

Schließen Sie Ihren CD-Player oder Netzwerk-Player an die symmetrischen XLR-Ausgangsbuchsen an. Stellen Sie die Wahlschalter ATTENUATOR und PHASE oberhalb der BAL-Buchsen entsprechend der anzuschließenden Komponente ein.

ATTENUATOR-Wahlschalter:

Wählen Sie den zulässigen Eingangspegel für die symmetrischen XLR-Eingangsbuchsen. Wenn der Klang der angeschlossenen Komponente verzerrt ist, setzen Sie den Wahlschalter ATTENUATOR auf ATT. (-6 dB).

PHASE-Wahlschalter:

Wählen Sie die Zuordnung des stromführenden Pins der symmetrischen XLR-Eingangsbuchsen (Pin 2 stromführend oder Pin 3 stromführend).

NORMAL (Pin 2 stromführend)

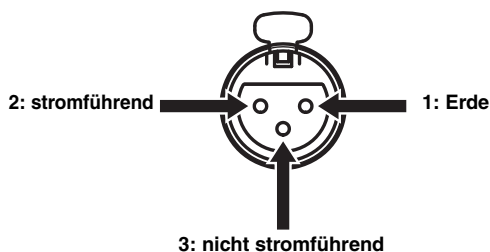

INV. (Pin 3 stromführend)

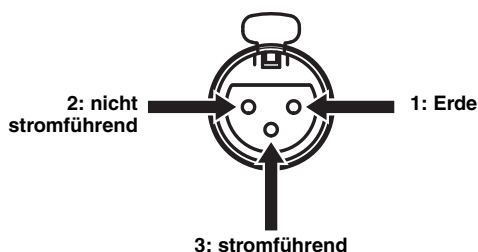

Schlagen Sie in der Bedienungsanleitung im Lieferumfang der angeschlossenen Komponente nach und prüfen Sie die Zuordnung des stromführenden Pins der symmetrischen XLR-Ausgangsbuchsen.



Yamaha CD-Player sind auf NORMAL gesetzt (Pin 2 stromführend).

XLR-Anschlüsse:

Vergewissern Sie sich beim Anschließen, dass die Pins passend ausgerichtet sind, und stecken Sie den „männlichen“ Stecker des symmetrischen XLR-Kabels ein, bis er hörbar einrastet. Halten Sie zum Lösen den Hebel der BAL-Buchse gedrückt, während Sie den „männlichen“ Stecker des symmetrischen XLR-Kabels herausziehen.

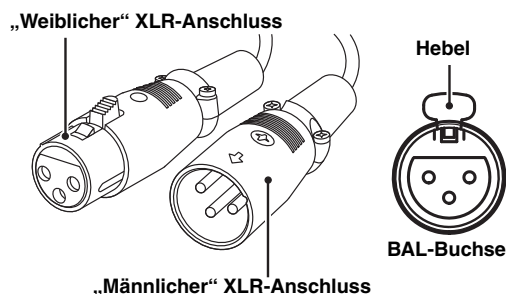

Hinweis

Zum Auswählen der an den BAL-Buchsen angeschlossenen Komponente stellen Sie die Eingangsquelle auf BAL.

■ Bedienung des Geräts aus einem anderen Raum

Wenn Sie einen Infrarotempfänger und -sender an die REMOTE IN/OUT-Buchsen des Geräts anschließen, können Sie das Gerät und/oder eine externe Komponente über die mitgelieferte Fernbedienung bedienen, wenn sich diese in einem anderen Raum befindet.

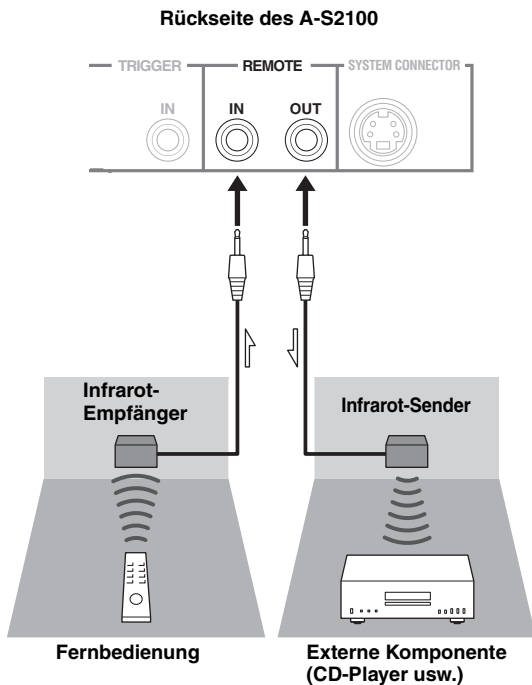

■ Fernbedienungsverbindung zwischen Yamaha-Komponenten

Wenn Sie über eine andere Yamaha-Komponente verfügen, die eine Fernbedienungsverbindung unterstützt, wie es bei diesem Gerät der Fall ist, ist kein Infrarot-Sender notwendig. Sie können die Fernbedienungssignale übertragen, indem Sie einen Infrarot-Empfänger und die REMOTE IN-Buchse der anderen Komponente über Kabel mit monauralen Ministeckern mit den REMOTE IN/OUT-Buchsen dieses Geräts verbinden. Es können bis zu drei Yamaha-Komponenten (einschließlich dieses Geräts) angeschlossen werden.

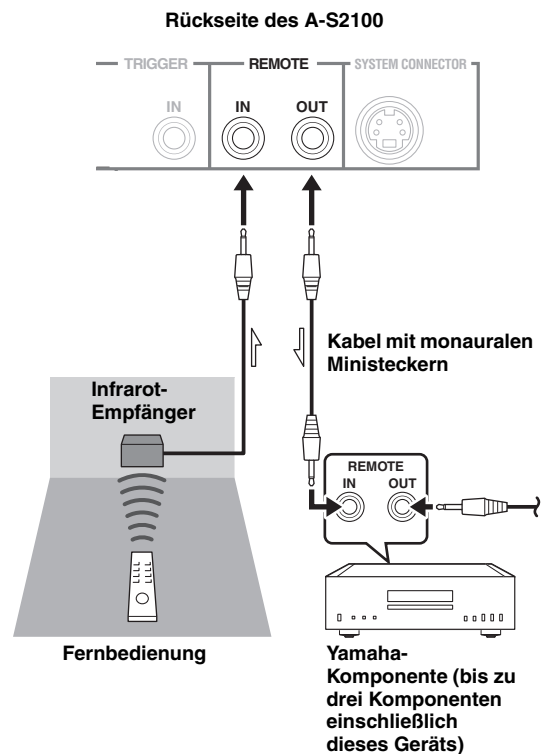

■ Anschließen einer Komponente, die die Trigger-Funktion unterstützt, wie einem Yamaha AV-Receiver

Die Bedienung dieses Geräts kann synchron mit der Bedienung einer angeschlossenen Komponente, wie einem Yamaha AV-Receiver, gesteuert werden (Strom ON/STANDBY oder MAIN DIRECT-Eingangswahl). Verbinden Sie die PRE OUT-Buchsen und die TRIGGER OUT-Buchse des Yamaha AV-Receiver wie unten dargestellt mit diesem Gerät:

Rückseite des A-S2100

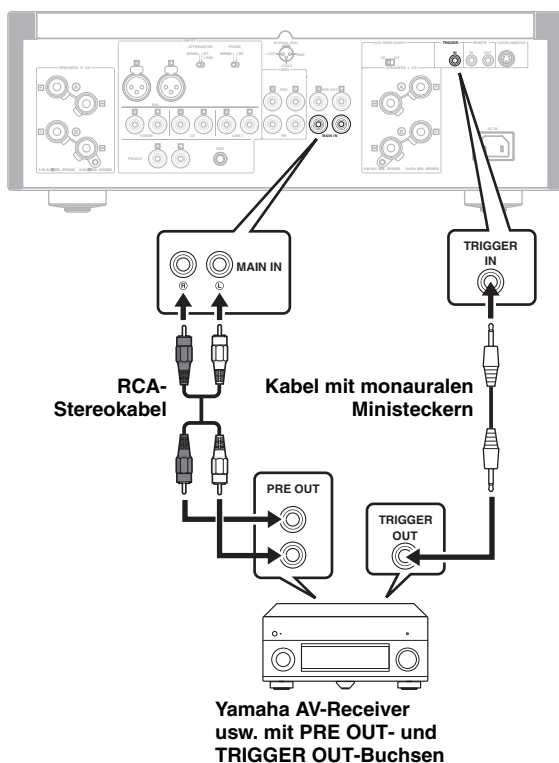

Wenn die angeschlossene Komponente eingeschaltet wird, schaltet sich dieses Gerät ein und der Eingang wird automatisch auf MAIN DIRECT umgeschaltet.

Wenn MAIN DIRECT als Eingangsquelle ausgewählt ist, wechselt dieses Gerät zum STANDBY-Modus, wenn die angeschlossene Komponente ausgeschaltet wird.

Hinweis

Schalten Sie dieses Gerät aus, bevor Sie die Komponente an die MAIN IN-Buchsen anschließen, um die Synchronisierung zu aktivieren. Die Synchronisierung kann nicht aktiviert werden, wenn der STANDBY/ON, OFF-Schalter des Geräts auf OFF gesetzt wurde.

Technische Daten

In diesem Abschnitt finden Sie technische Daten für den A-S2100.



Technische Daten

VERSTÄRKERTEIL

- Nennausgangsleistung
[Modelle für U.S.A., Kanada, Taiwan, China, Korea, Australien, Großbritannien und Europa]
(8 Ω, 20 Hz bis 20 kHz, 0,07% Klirr) 90 W + 90 W
(4 Ω, 20 Hz bis 20 kHz, 0,07% Klirr) 150 W + 150 W
[Modell für Asien]
(8 Ω, 20 Hz bis 20 kHz, 0,07% Klirr) 90 W + 90 W
(6 Ω, 20 Hz bis 20 kHz, 0,07% Klirr) 110 W + 110 W
- Dynamikleistung (IHF)
(8 Ω) 105 W + 105 W
(6 Ω) 135 W + 135 W
(4 Ω) 190 W + 190 W
(2 Ω) 220 W + 220 W
- Dynamikumfang
(8 Ω) 0,67 dB
- Maximale Ausgangsleistung
[Nur Modelle für Großbritannien und Europa]
(1 kHz, 0,7% Klirr, 4 Ω) 160 W + 160 W
- Maximale effektive Ausgangsleistung (JEITA)
[Nur Modelle für Taiwan, China, Korea, Asien und Großbritannien]
(1 kHz, 10% Klirr, 8 Ω) 120 W + 120 W
(1 kHz, 10% Klirr, 4 Ω) 190 W + 190 W
- Ausgangsleistung nach IEC
[Nur Modelle für Großbritannien und Europa]
(1 kHz, 0,02% Klirr, 8 Ω) 95 W + 95 W
- Leistungsbandbreite
(MAIN L/R, 0,1 % Klirr, 45 W, 8 Ω) 10 Hz bis 50 kHz
- Dämpfungsfaktor
(1 kHz, 8 Ω) 250 oder höher
- Maximale Eingangssignalstärke
PHONO MM (1 kHz, 0,5 % Klirr) 50 mVeff
PHONO MC (1 kHz, 0,5 % Klirr) 2,2 mVeff
CD usw. (1 kHz, 0,5 % Klirr) 2,80 Veff
BAL (1 kHz, 0,5 % Klirr)
(BYPASS) 2,80 Veff
(ATT. -6 dB) 5,60 Veff
- Nennausgangsspannung/Ausgangsimpedanz
REC OUT 200 mVeff/1,5 kΩ
PRE OUT 1,0 Veff/1,5 kΩ
- Frequenzgang
CD usw. (5 Hz bis 100 kHz) +0/-3 dB
CD usw. (20 Hz bis 20 kHz) +0/-0,3 dB
- Abweichung von der RIAA-Entzerrung
PHONO MM ±0,5 dB
PHONO MC ±0,5 dB
- Gesamtklirrfaktor plus Rauschen
PHONO MM an REC OUT
(20 Hz bis 20 kHz, 1,2 Vrms) 0,005%
PHONO MC an REC OUT
(20 Hz bis 20 kHz, 1,2 Vrms) 0,02%
BAL an SPEAKERS OUT
(20 Hz bis 20 kHz, 50 W/8 Ω) 0,025%
CD usw. an SPEAKERS OUT
(20 Hz bis 20 kHz, 50 W/8 Ω) 0,025%
- Signal-Rauschspannungsabstand (IHF-A Netzwerk)
PHONO MM (5 mVrms, Eingang kurzgeschlossen) 93 dB
PHONO MC (500 μVrms, Eingang kurzgeschlossen) 85 dB
CD usw. (200 mVrms, Eingang kurzgeschlossen) 103 dB
- Restrauschen (IHF-A Netzwerk) 33 μVrms

REGELUNGSTEIL

- Eingangsempfindlichkeit/Eingangsimpedanz
CD usw. 200 mVrms/47 kΩ
PHONO MM 2,5 mVrms/47 kΩ
PHONO MC 100 μVrms/50 Ω
MAIN IN 1,0 Vrms/47 kΩ
BAL 200 mVrms/100 kΩ
- Kopfhörerbuchse Nennausgangsleistung
CD usw. (1 kHz, 32 Ω, 0,2 % Klirr) 50 mW + 50 mW
- Kanaltrennung
CD usw. (Eingang, 5,1 kΩ abgeschlossen, 1 kHz/10 kHz) 74/54 dB oder höher
PHONO MM
(Eingang kurzgeschlossen, 1 kHz/10 kHz, Lautstärke: -30 dB) 90/77 dB oder höher
PHONO MC
(Eingang kurzgeschlossen, 1 kHz/10 kHz, Lautstärke: -30 dB) 66/77 dB oder höher
- Klangregler-Charakteristiken
BASS
Verstärkung/Abkappung (50 Hz) ±9 dB
Übernahmefrequenz 350 Hz
TREBLE
Verstärkung/Abkappung (20 kHz) ±9 dB
Übernahmefrequenz 3,5 kHz

ALLGEMEINES

- Netzspannung/-frequenz
[Modelle für U.S.A. und Kanada] 120 V Wechselstrom, 60 Hz
[Modell für Taiwan] 110 V Wechselstrom, 60 Hz
[Modell für China] 220 V Wechselstrom, 50 Hz
[Modell für Korea] 220 V Wechselstrom, 60 Hz
[Modell für Australien] 240 V Wechselstrom, 50 Hz
[Modelle für Großbritannien und Europa]
..... 230 V Wechselstrom, 50 Hz
[Modell für Asien] 220 - 240 V Wechselstrom, 50/60 Hz
- Leistungsaufnahme
[Modell für Asien] 250 W
[Andere Modelle] 350 W
- Leistungsaufnahme im Standbybetrieb 0,3 W
- Abmessungen (B × H × T) 435 × 157 × 463 mm
- Gewicht 23,4 kg

* Änderungen bei technischen Daten bleiben vorbehalten.

Blockdiagramm

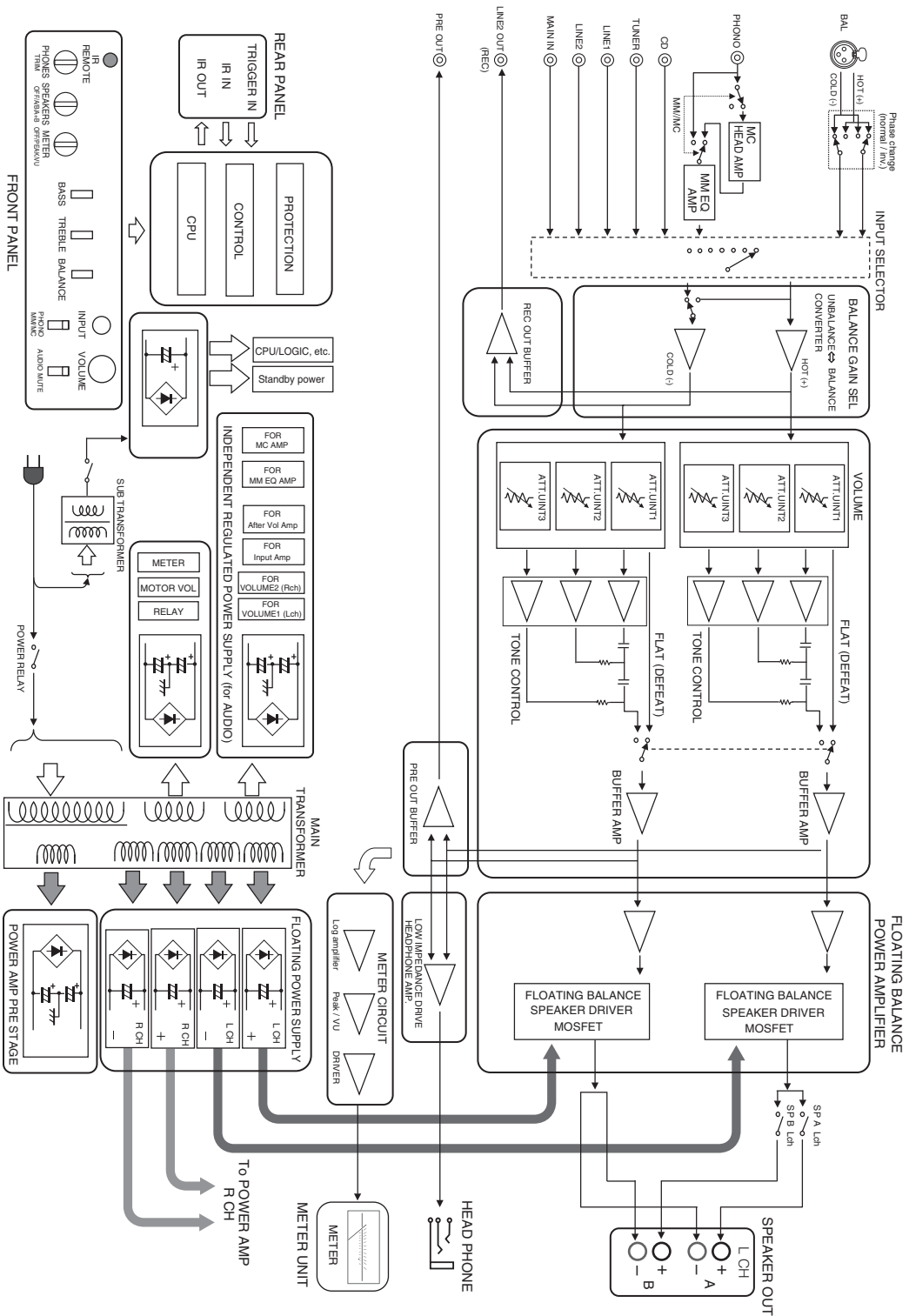

■ Klangregler-Charakteristiken

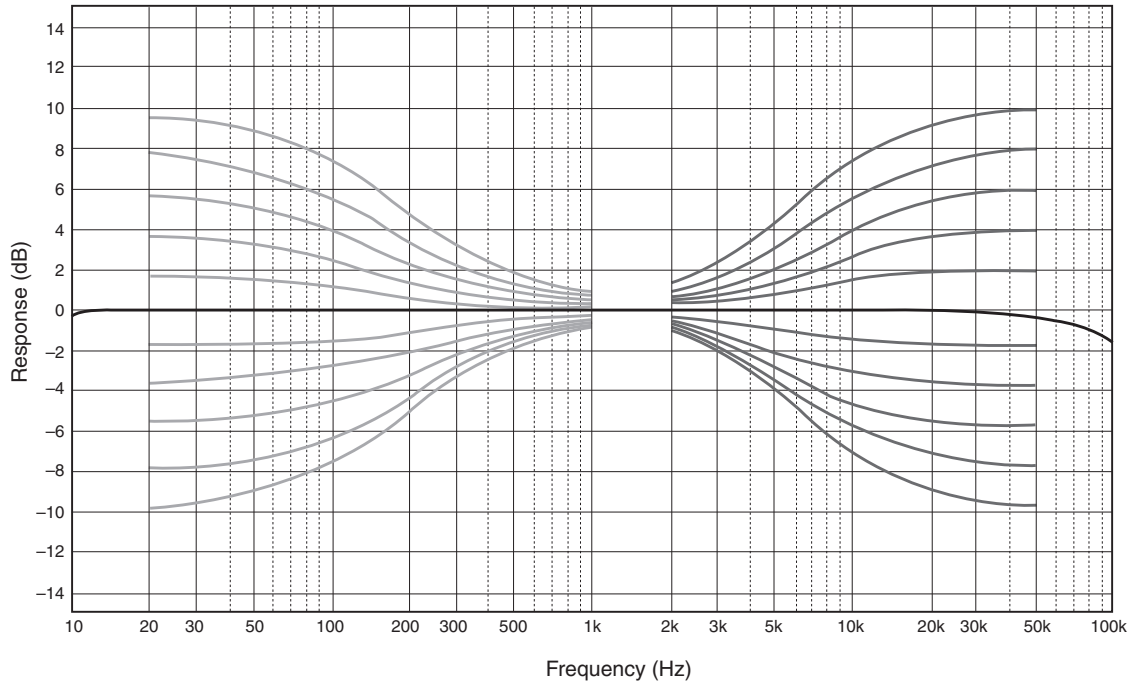

■ Gesamtklirrfaktor

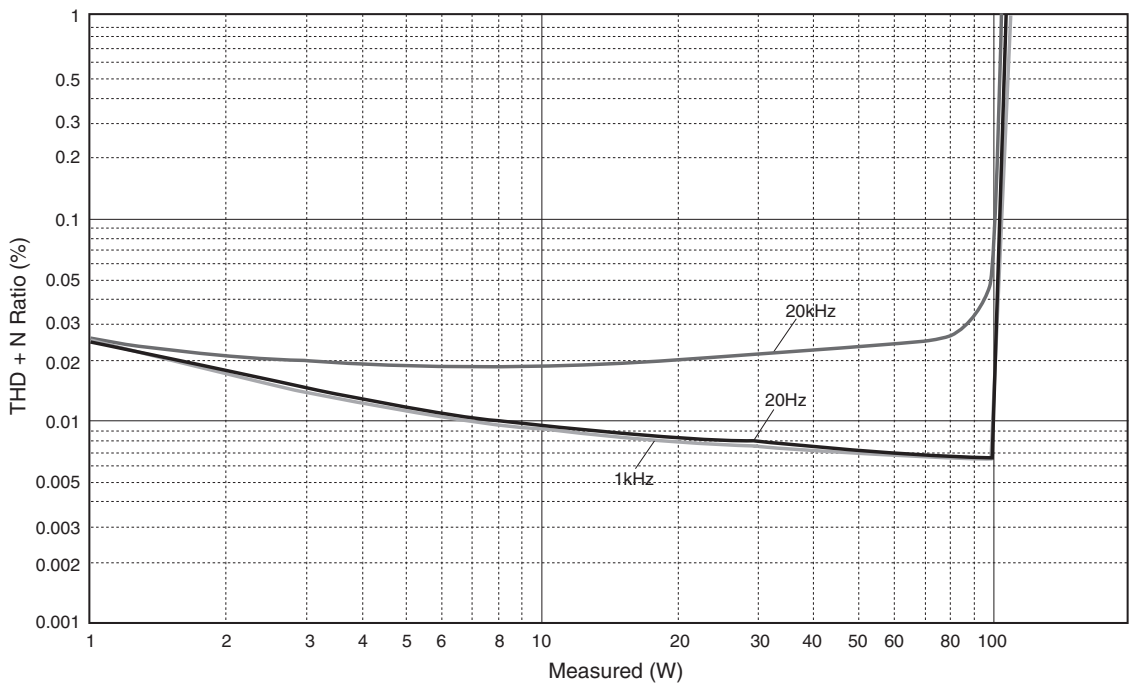

■ Gesamtklirrfaktor (PHONO)

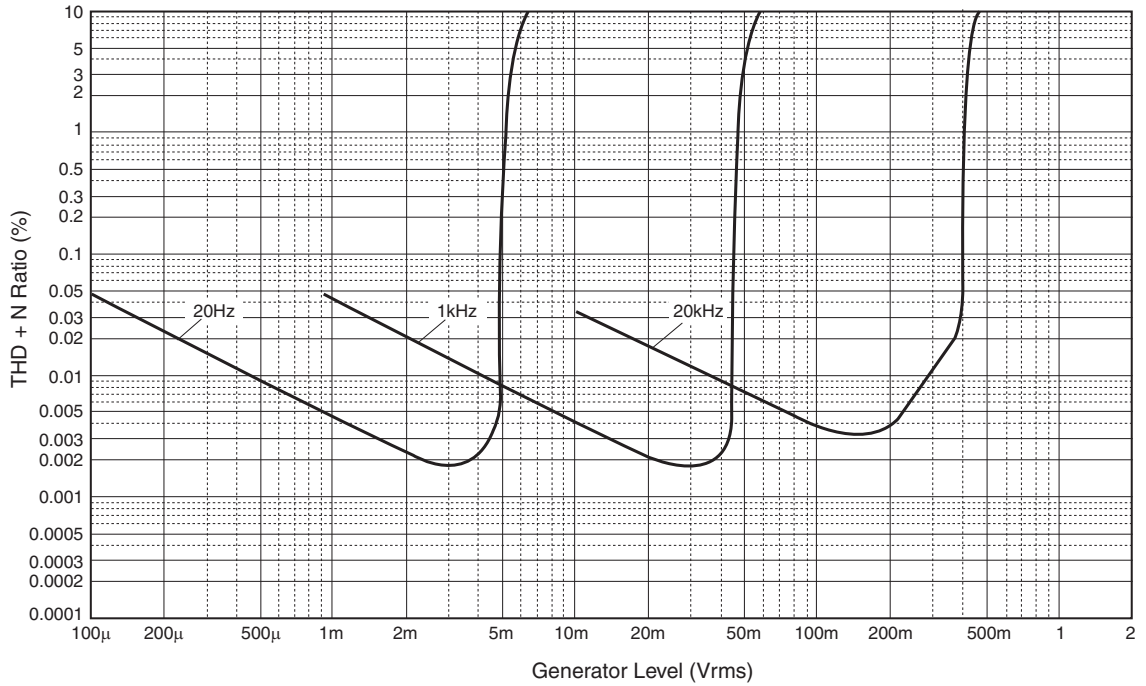

Störungsbeseitigung

Schlagen Sie in der nachfolgenden Tabelle nach wenn dieses Gerät nicht richtig funktionieren sollte. Falls das aufgetretene Problem in der nachfolgenden Tabelle nicht aufgeführt ist oder die nachfolgenden Instruktionen nicht helfen, schalten Sie das Gerät aus, ziehen Sie den Netzstecker, und wenden Sie sich an den nächsten autorisierten Yamaha-Fachhändler oder -Kundendienst.

Problem	Ursache	Abhilfe	Siehe Seite
Das Gerät schaltet sich nicht ein.	Das Netzkabel ist nicht fest in den AC IN-Eingang an der Geräterückseite oder die Wandsteckdose eingesteckt.	Schließen Sie das Netzkabel fest an.	19
	Die Schutzschaltung wurde aufgrund eines Kurzschlusses usw. aktiviert.	Überprüfen Sie die Lautsprecherdrähte, damit sich diese nicht gegenseitig berühren oder an der Rückseite des Geräts kurzgeschlossen sind, und schalten Sie danach die Stromversorgung dieses Gerätes wieder ein.	18
	Dieses Gerät wurde einem starken externen Stromschlag (wie Blitzschlag oder starke statische Elektrizität) ausgesetzt.	Schalten Sie dieses Gerät aus, ziehen Sie den Netzstecker ab, schließen Sie diesen nach 30 Sekunden wieder an, und verwenden Sie danach das Gerät wie normal.	—
Die Anzeige STANDBY/ON blinkt an der Vorderseite.	Die Schutzschaltung wurde aufgrund eines Kurzschlusses usw. aktiviert.	Überprüfen Sie die Lautsprecherdrähte, damit sich diese nicht gegenseitig berühren oder an der Rückseite des Geräts kurzgeschlossen sind, und schalten Sie danach die Stromversorgung dieses Gerätes wieder ein.	18
	Ein Problem mit den internen Schaltkreisen an diesem Gerät liegt vor.	Trennen Sie den Netzstecker und wenden Sie sich an den nächsten autorisierten Yamaha-Fachhändler oder Kundendienst.	—
Beim Einschalten blinkt die INPUT-Anzeige an der Vorderseite, und die Lautstärke ist heruntergestellt.	Die Schutzschaltung wurde aufgrund eines Kurzschlusses usw. aktiviert.	Überprüfen Sie die Lautsprecherdrähte, damit sich diese nicht gegenseitig berühren oder an der Rückseite des Geräts kurzgeschlossen sind, und schalten Sie danach die Stromversorgung dieses Gerätes wieder ein.	18
Keine Tonwiedergabe	Fehlerhafte Anschlüsse der Ein- oder Ausgangskabel.	Die Kabel richtig anschließen. Wenn die Störung damit nicht behoben wird, können die Kabel defekt sein.	16
	Keine geeignete Eingangsquelle wurde gewählt.	Wählen Sie eine geeignete Eingangsquelle mit dem INPUT-Wahlschalter an der Vorderseite (oder einer der Eingangswahltasten auf der Fernbedienung).	8, 12
	Der Wahlschalter SPEAKERS ist auf OFF gestellt.	Stellen Sie den SPEAKERS-Wahlschalter in die richtige Position.	7
	Die Lautsprecheranschlüsse sind nicht fest.	Schließen Sie die Kabel richtig an.	18
Der Sound bleibt plötzlich aus.	Die Schutzschaltung wurde aufgrund eines Kurzschlusses usw. aktiviert.	Überprüfen Sie die Lautsprecherdrähte, damit sich diese nicht gegenseitig berühren oder an der Rückseite des Geräts kurzgeschlossen sind, und schalten Sie danach die Stromversorgung dieses Gerätes wieder ein.	18
Der Lautstärkepegel kann nicht angepasst werden.	MAIN DIRECT ist als Eingangsquelle ausgewählt.	Passen Sie die Lautstärke an der angeschlossenen Komponente an. Oder schließen Sie eine externe Komponente an andere Eingangsbuchsen als MAIN IN an und wählen Sie die entsprechende Eingangsquelle.	8, 9
Nur der Lautsprecher einer Seite kann gehört werden.	Fehlerhafte Kabelanschlüsse.	Schließen Sie die Kabel richtig an. Wenn die Störung damit nicht behoben wird, können die Kabel defekt sein.	16
	Der BALANCE-Regler ist falsch eingestellt.	Stellen Sie den BALANCE-Regler auf die geeignete Position ein.	7
Die Bässe fehlen und es ist keine Atmosphäre vorhanden.	Die + und – Drähte sind umgekehrt an den Verstärker oder die Lautsprecher angeschlossen.	Schließen Sie die Lautsprecherkabel mit der richtigen + und – Polarität an.	16
Ein „Brumm“-Geräusch ist zu hören.	Fehlerhafte Kabelanschlüsse.	Schließen Sie die Audiokabelstecker fest an. Wenn die Störung damit nicht behoben wird, können die Kabel defekt sein.	16
	Kein Anschluss des Plattenspielers an die GND-Klemme.	Schließen Sie den Plattenspieler an die GND-Klemme dieses Gerätes an.	16

Problem	Ursache	Abhilfe	Siehe Seite
Der Ton der an den BAL-Buchsen angeschlossenen Komponente ist schlecht.	Der Klangpegel ist höher als der maximale Eingangspegel für die symmetrischen XLR-Eingangsbuchsen.	Wenn der Ausgangspegel der angeschlossenen Komponente verdoppelt ist, stellen Sie den Wahlschalter ATTENUATOR oberhalb der Eingangsbuchsen auf ATT. (-6 dB).	20
Der Bassklang ist nicht raumfüllend, wenn BAL (symmetrischer Eingang) ausgewählt ist.	Die Polarität ist nicht korrekt.	Wählen Sie die korrekte Polarität mit dem Wahlschalter PHASE.	20
Verschlechterte Klangqualität beim Hören über Kopfhörer, die an den CD-Spieler angeschlossen sind, der mit diesem Gerät verbunden ist.	Die Stromversorgung dieses Gerätes ist ausgeschaltet.	Schalten Sie die Stromversorgung dieses Gerätes ein.	—
Der Lautstärkepegel ist während des Abspielens einer Schallplatte sehr niedrig.	Falsche Einstellung des PHONO-Schalters an der Vorderseite.	Stellen Sie den PHONO-Schalter in Stellung MM oder MC entsprechend dem Typ des Tonabnehmers am Plattenspieler.	9
Die Fernbedienung arbeitet oder funktioniert nicht richtig.	Falscher Abstand oder Winkel.	Die Fernbedienung funktioniert in einem Bereich von maximal 6 m und nicht mehr als 30 Grad Winkelabweichung gegenüber der Vorderseite.	14
	Direktes Sonnenlicht oder die Beleuchtung (von einer Inverter-Leuchtstoffröhre usw.) fällt direkt auf den Fernbedienungssensor dieses Gerätes.	Stellen Sie das Gerät an einer anderen Stelle auf.	8
	Die Batterien sind schwach.	Tauschen Sie alle Batterien aus.	14

Pflege dieses Gerätes

Polierte Oberflächenausführung der Seitenteile

Die Verwendung eines (getrennt erhältlichen) Yamaha Unicon Tuchs wird empfohlen. Verwenden Sie bei starken Verschmutzungen ein (getrennt erhältliches) Yamaha Piano Unicon Tuch. Wenden Sie sich zum Kauf an den nächsten autorisierten Yamaha-Händler oder den -Kundendienst.

Andere Oberflächenausführungen

Verwenden Sie beim Abwischen dieses Gerätes keine chemischen Lösungsmittel (Alkohol, Terpentin usw.); andernfalls kann die Oberfläche beschädigt werden. Verwenden Sie einen sauberen, trockenen Lappen. Tränken Sie bei schwerer Verschmutzung einen weichen Lappen mit wässriger Spülmittellösung, wringen Sie ihn aus und wischen damit diese Einheit ab.

En levande tradition inom ljud

Ett piano kommer in i denna värld genom den perfekta synergin mellan avancerad teknisk skicklighet och artisteri. Ett sådant piano kan skapa ljud som verkligen återspeglar musikerns känslor.

Det slutliga steget i pianotillverkningen kallas "voicing". Det är här som instrumentet får sin själ.

En kunnig expert koncentrerar sitt sinne och känslighet för ljudet från varje tangent, finjusterar den dynamiska känslan hos varje hammare, kombinerar tonen och klangen hos samtliga 88 tangenter till perfektion – en verkligt enastående bedrift.

Det är ett ljud som endast kan bestämmas genom ett exakt och känsligt öra. Vi tillämpar samma koncept i tillverkningen av våra ljudprodukter. Teknikern utför uttömmande lyssnartester och varje komponent kontrolleras för att slutligen nå det perfekta ljudet.

Yamahas tradition av ljudkvalitet sträcker sig över 125 år tillbaka i den och fortsätter att leva vidare i alla Yamaha-produkter idag.



Framstående bedrifter inom audio

1920-
1960s

Första Hifi-systemet presenterades 1920

Vi presenterade ett flertal Hifi-komponenter (skivspelare, FM/AM-tuners, integrerade förstärkare, förförstärkare, effektförstärkare och högtalare) under åren 1955–1965.

Natural Sound-högtalarserien presenterades 1967

NS-20 Monitorhögtalare



NS-20



CA-1000

1970s

CA-1000 Integrerad förstärkare

Med sin Klass-A-drift sätter CA-1000 standarden för integrerade förstärkare.

NS-690 Natural Sound-högtalare



NS-690



NS-1000M

NS-1000M Monitorhögtalare

En verkligt legendarisk högtalare som fortfarande beundras av Hifi-entusiaster.

B-1 Effektförstärkare

En nyskapande effektförstärkare som använde vertikala FET-transistorer i samtliga steg.



B-1



C-2

C-2 Kontrollförstärkare

Tilldelades främsta priset vid Milan International Music and HiFi Show.



PX-2



NS-10M

NS-10M Monitorhögtalare för studio

Blev en av de populäraste studiomonitorerna i världen.

A-1 Integrerad förstärkare

PX-2 Skivspelare

Yamahs första skivspelare med rak arm.



B-6



A-1

1980s

B-6 Effektförstärkare

Pyramidformad effektförstärkare.

GT-2000/L Skivspelare

Första CD-spelaren (**CD-1**) presenterades 1983



MX-10000



B-2x

B-2x Effektförstärkare

MX-10000 Effektförstärkare och

CX-10000 Kontrollförstärkare

Omdefinierade möjligheterna hos separata komponenter.



CX-10000

AX-1 Integrerad förstärkare

GT-CD1 CD-spelare

MX-1 Effektförstärkare och

CX-1 Förförstärkare



Soavo-1



NP-S2000

1990s

Soavo-1 och Soavo-2 Natural Sound-högtalarsystem

A-S2000 Integrerad förstärkare och

CD-S2000 CD-spelare



A-S3000

2000s

NP-S2000 Nätverksspelare

A-S3000 Integrerad förstärkare och

CD-S3000 CD-spelare



CD-S3000

2010s

A-S2100

◆ *Helt isolerad och balanserad kretsdesign når den fulla potentialen i analog förstärkning*

En fullständigt ny isolerad och balanserad effektförstärkare uppnår fullkomlig symmetri och medger helt balanserad överföring (förstärkning) från ingången till just före högtalarutgången.

◆ *Balanserad signalöverföring i samtliga steg*

Den integrerade förstärkaren erbjuder balanserad överföring i samtliga steg, kombinerar hög uteffekt med god ljudstruktur och enastående prestanda för signal/brus.

◆ *Parallell volym- och tonkontroll*

◆ *Kraftig strömförsörjning med fyra separata kretsar*

◆ *Vänster-höger symmetrisk design med fast, stabil konstruktion*

◆ *Diskret phonoförstärkare*

◆ *Högkvalitativ hörlursförstärkare med låg-impedansenhet*

■ **Medföljande tillbehör**

Var god kontrollera att följande saker finns med i förpackningen.

- Fjärrkontroll
- Batterier (AAA, R03, UM-4) (×2)
- Nätkabel
- SÄKERHETSANVISNINGAR

Innehåll

Reglage och funktioner	6
Anslutningar	16
Tekniska data	24
Felsökning	28

■ **Angående denna bruksanvisning**

- ✱ indikerar tips för användningen.
- Fotografier och illustrationer är i förklarande syfte, och kan skilja sig från den faktiska modellen.
- Läs igenom "SÄKERHETSANVISNINGAR" innan förstärkaren tas i bruk.

Reglage och funktioner

I detta avsnitt ges information om A-S2100 förstärkarens reglage och funktioner.

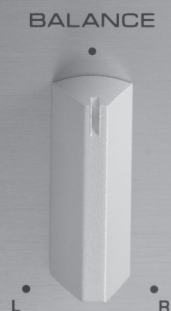
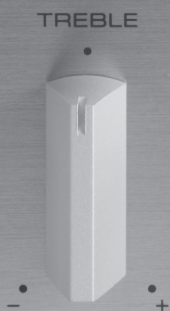
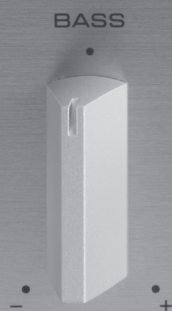
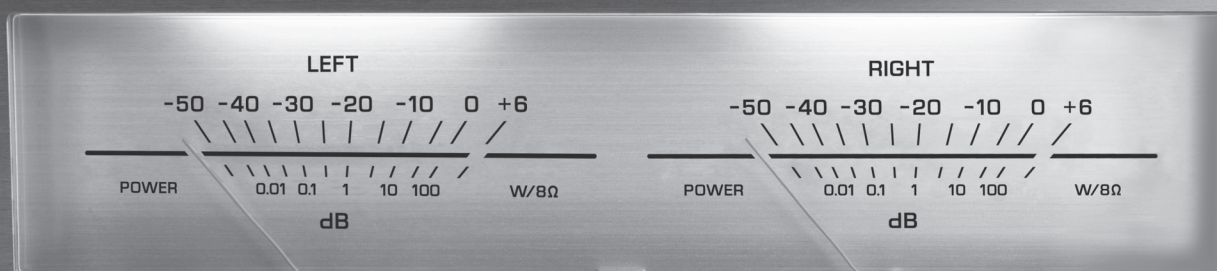

Reglage och funktioner

■ Frontpanel (sidorna 6 till 9)

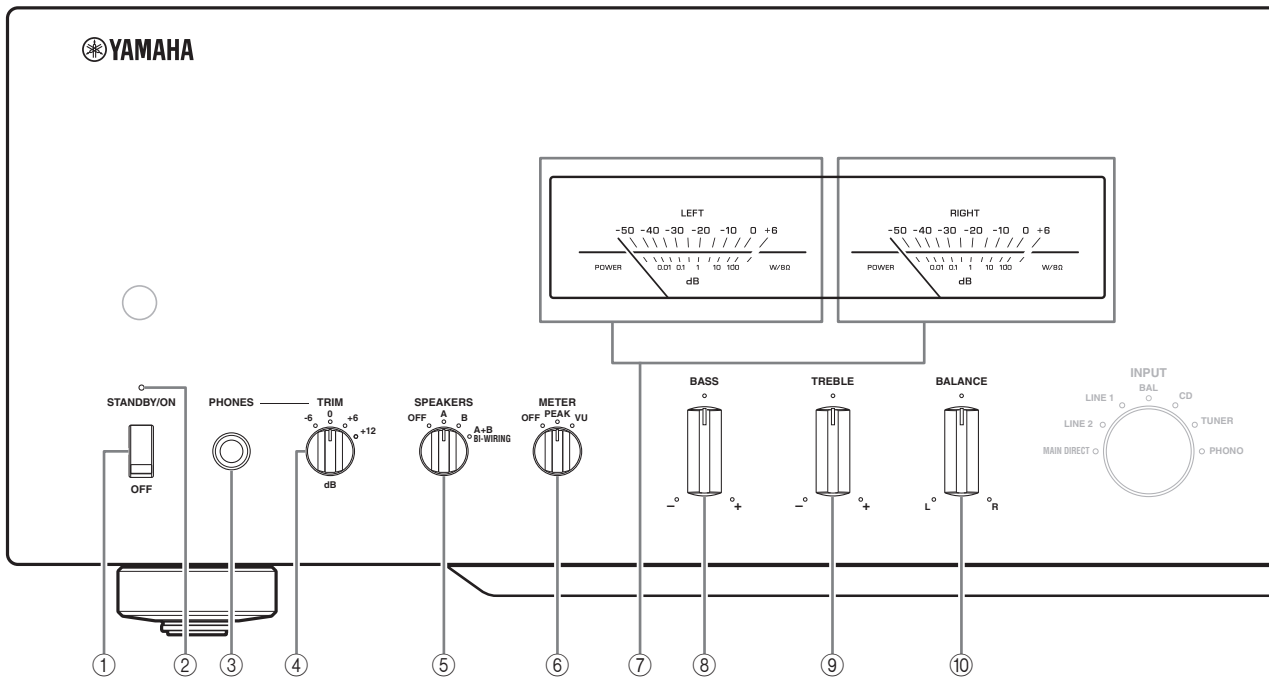

① STANDBY/ON, OFF-omkopplare

Slår på eller stänger av den här enheten.

STANDBY/ON (övre läge): I det här läget kan du välja att placera enheten i STANDBY-läge eller slå på strömmen till den med AMP-knappen på fjärrkontrollen.

OFF (nedre läge): Strömmen till denna apparat är avslagen.

Anmärkningar

- När denna enhet har slagits på dröjer det några sekunder innan något ljud kan matas ut från denna enhet.
- Om du kopplar bort strömkabeln från eluttaget och ansluter den igen när enheten är i STANDBY-läge, slås strömmen till enheten på. Om enheten inte ska användas under en lång tid, ställ in STANDBY/ON, OFF-omkopplaren på OFF.

② STANDBY/ON-indikator

Lyser starkt: I det här läget kan du växla enheten till STANDBY-läget med . Visar att strömmen till enheten är påslagen. I det här läget kan du växla enheten till STANDBY-läget med AMP-knappen på fjärrkontrollen.

Lyser svagt: Visar att enheten är i STANDBY-läge. I det här läget kan du slå på enheten genom att trycka på AMP-knappen på fjärrkontrollen.

Släckt: Visar att strömmen till enheten är avstängd. I detta tillstånd kan du slå på strömmen endast genom att trycka på STANDBY/ON, OFF-omkopplare på frontpanelen.

③ PHONES-uttag

Denna utgång matar ut ljud för lyssning via hörlurar.

Anmärkningar

- När hörlurar är inkopplade:
 - Båda högtalarparen anslutna till SPEAKERS L/R CH-utgångarna stängs av.
 - Inga signaler matas ut från PRE OUT-uttagen.
 - Det går inte att välja MAIN DIRECT som ingångskälla.
- Om hörlurar är inkopplade i PHONES-uttaget medan MAIN DIRECT är vald som ingångskälla, matas inget ljud ut via PHONES-uttaget.

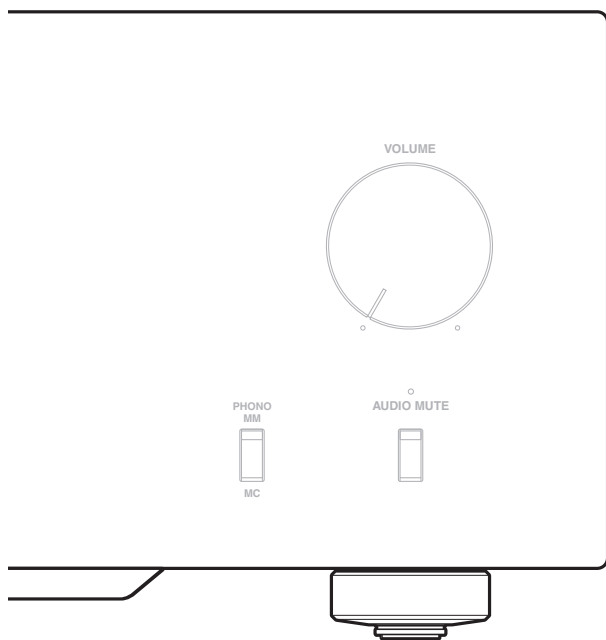

④ TRIM-väljaren

Sänk volymnivån innan hörlurarna kopplas in för att undvika plötsliga skiftningar i volymen.
Alternativ: -6 dB, 0 dB, +6 dB, +12 dB

⑤ SPEAKERS-väljaren

Denna knapp används till att koppla in eller ur det högtalarpar som är anslutet till SPEAKERS L/R CH A och/eller B-utgångarna på baksidan.

OFF: Båda högtalarna är avstängda.

A/B: Uppsättning högtalare kopplade till A- eller B-terminalerna är på.

A+B BI-WIRING: Båda högtalarna är påslagna.

Observera

Om du använder två par (A och B), måste impedansen för varje högtalare vara 8 Ω eller högre.

⑥ METER-väljaren

Växlar visningen för mätaren till OFF, PEAK eller VU.

OFF: Stänger av mätaren och belysningen.

PEAK: Växlar mätaren till en toppnivåmätare. Toppnivåmätaren visar den tillfälliga högsta ljudnivån.

VU: Växlar mätaren till en VU (volymenhet) nivåmätare. VU-nivåmätaren visar ett effektivt ljudutmatningsvärde som påminner om de mänskliga sinnen.

⑦ Mätarvisningar (LEFT/RIGHT)

Visar ljudutgångsnivån för vänster (LEFT) och höger (RIGHT) kanal i VU eller PEAK-mätarläge. VU eller PEAK-mätare kan väljas med METER-väljare.

⑧ BASS-kontroll

Vrid på detta reglage för att öka eller minska den låga frekvensåtergivningen. Läget 0 ger en rak frekvensåtergivning.

Justerbart område: -10 dB till +10 dB

⑨ TREBLE-kontroll

Vrid på detta reglage för att öka eller minska den höga frekvensåtergivningen. Läget 0 ger en rak frekvensåtergivning.

Justerbart område: -10 dB till +10 dB

⑩ BALANCE-kontroll

Vrid på detta reglage för att korrigera ljudbalansen mellan vänster och höger högtalare i enlighet med högtalarnas placering eller förhållandena i lyssningsrummet.

Anmärkningar

- När båda BASS och TREBLE-kontrollerna är inställda på läge 0 går ljudsignalen förbi tonkontrollkretsarna.
- BASS, TREBLE och BALANCE-kontrollerna påverkar inte de signaler som matas in via MAIN IN-uttagen och signalerna som matas ut via LINE 2 REC-uttagen.

Reglage och funktioner

■ Frontpanel (sidorna 6 till 9)

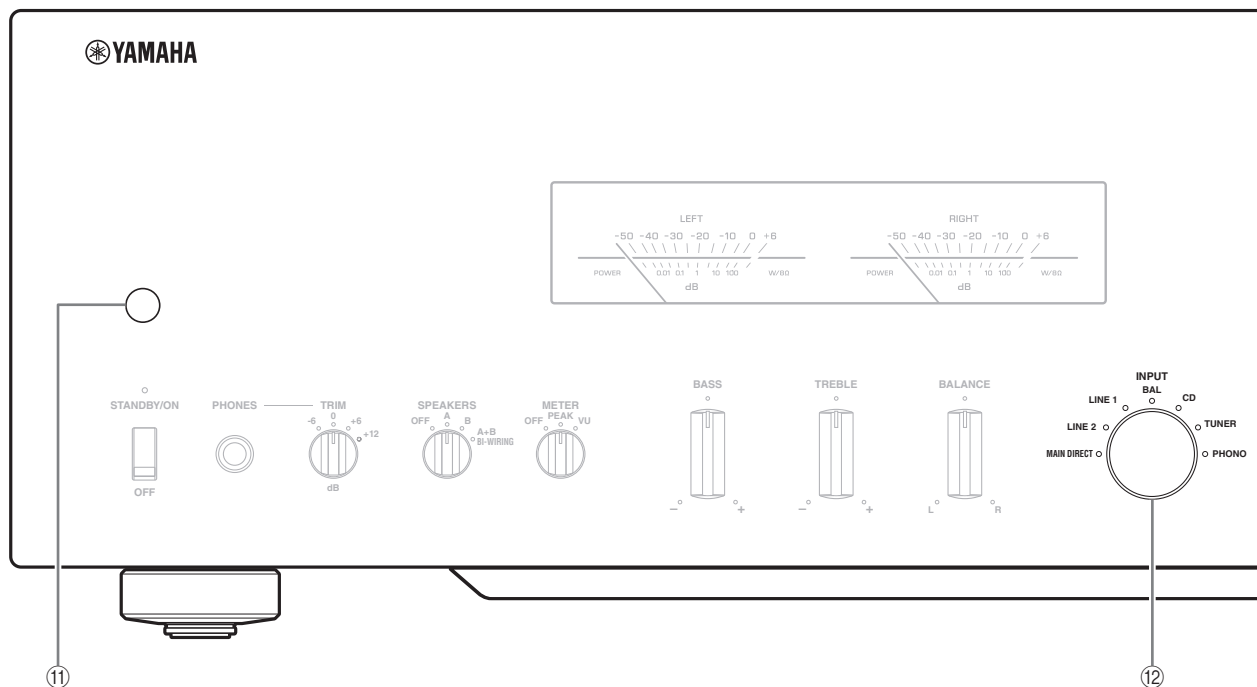

⑪ Fjärrkontrollsensor

Sensorn tar emot signaler från fjärrkontrollen.

⑫ INPUT-väljare/indikator

Väljer den ingångskälla som ska spelas upp. Indikatorn för den ingångskälla som valts med INPUT-väljaren tänds.

Ljudsignalerna för den valda ingångskällan matas också ut via LINE 2 REC-uttagen.

MAIN DIRECT: Väljer den komponent som är ansluten till MAIN IN-uttagen.

När MAIN DIRECT är vald som ingångskälla, matas inga signaler ut via uttagen PRE OUT, LINE 2 REC och PHONES-uttagen.

LINE 1/LINE 2: Väljer den komponent som är ansluten till LINE 1 eller LINE 2-uttagen.

BAL: Väljer den komponent som är ansluten till BAL-utgångarna (balanserade XLR-utgångar).

CD: Väljer den CD-spelare som är ansluten till CD-uttagen (obalanserade RCA-uttag).

TUNER: Väljer den tuner som är ansluten till TUNER-uttagen.

PHONO: Väljer den skivspelare som är ansluten till PHONO-uttagen.

Anmärkning

När LINE 2 har valts skickas ljudsignalerna inte ut via LINE 2 REC-uttagen.

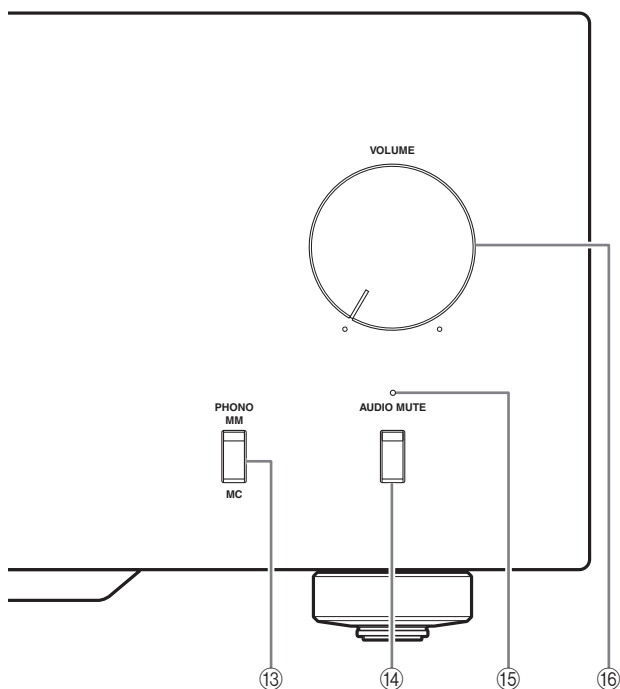

⑬ PHONO-omkopplare

Används för att välja den typ av magnetisk pickup som sitter på skivspelaren ansluten till PHONO-uttagen på baksidan.

MM: Välj denna inställning om den anslutna skivspelaren använder en rörlig magnetpatron (MM).

MC: Välj denna inställning, om den anslutna skivspelaren använder en patron med rörlig spole (MC).



Vid byte av pickup ska denna enhet vara avslagen.

⑭ AUDIO MUTE-omkopplare

Tryck ner knappen för att minska aktuell volymnivå med cirka 20 dB. Tryck på knappen igen för att återställa ljudet till föregående volymnivå.



Du kan också vrida på VOLUME-kontrollen på frontpanelen eller trycka på VOLUME + eller – på fjärrkontrollen för att fortsätta spela upp ljudet.

⑮ AUDIO MUTE-indikator

Lyser när dämpningsfunktionen aktiveras med AUDIO MUTE-omkopplaren.

⑯ VOLUME-kontroll

Detta reglage används för att styra volymnivån. Detta påverkar inte utnivån från LINE 2 REC-uttagen.

Anmärkning

VOLUME-kontrollen har ingen inverkan när du väljer MAIN DIRECT som ingångskälla. Justera volymnivån med volymreglaget på den externa förstärkare som är ansluten till MAIN IN-uttagen.

Reglage och funktioner

■ Bakpanelen

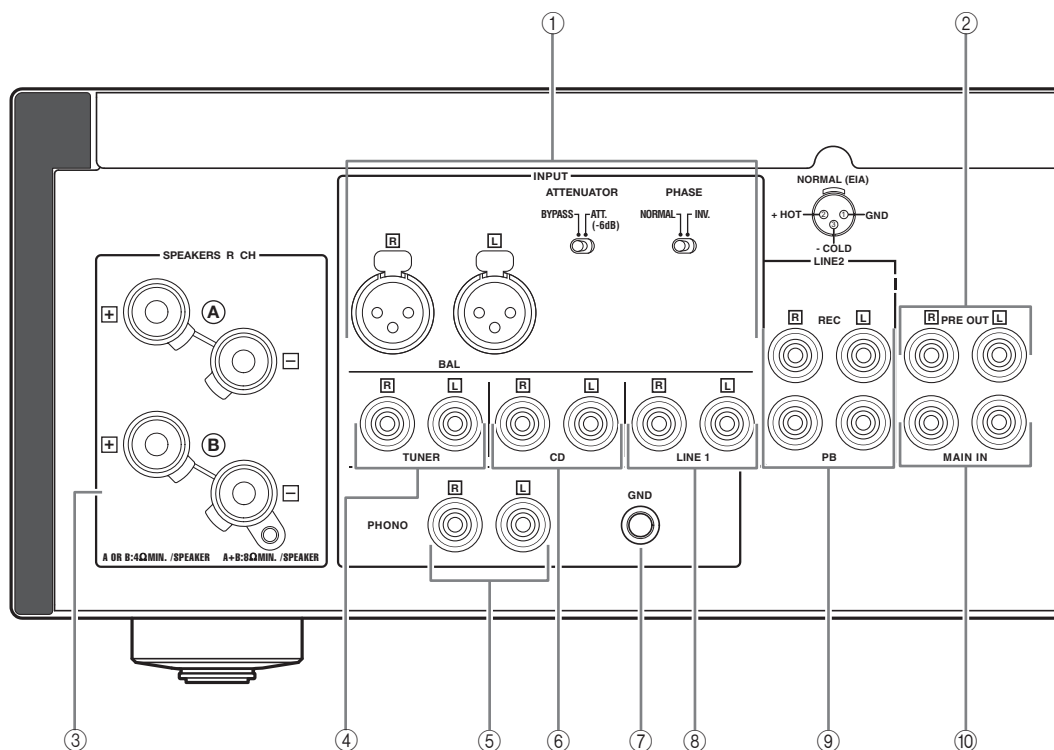

Se sidan 16 för anslutningsinformation.

① BAL ingångar (balanserade)

En uppsättning av balanserade ingångar finns. Ställ in ATTENUATORS väljaromkopplare och väljaromkopplaren för PHASE lämplig för uppspelningskomponenten som är ansluten. Mer information om dessa omkopplare, se sidan 20.

② PRE OUT-uttag



- PRE OUT-utgångarna skickar ut samma kanalsignal som SPEAKERS L/R CH-terminalerna.
- När du ansluter en stereokabel till PRE OUT-uttagen för att driva högtalarna med en extern förstärkare, är det inte nödvändigt att använda SPEAKERS L/R CH-terminalerna.
- Signalerna som matas ut via PRE OUT-uttagen påverkas av BASS och TREBLE-kontrollens inställningar.

③ SPEAKERS L/R CH-terminaler

④ TUNER-ingångar

⑤ PHONO-ingångar

⑥ CD-ingångar

⑦ GND-terminal (jord)

⑧ LINE 1-ingångar

⑨ LINE 2 -uttag

PB-ingångar (uppspelning) och REC-utgångar (inspelning) finns.

⑩ MAIN IN-uttag

Använd dessa uttag för anslutning av en extern komponent utrustad med en volymkontroll.



När du väljer MAIN DIRECT som ingångskälla blir volymnivån fast.

Justera volymnivån med volymkontrollen på den externa förstärkaren som är ansluten till MAIN IN-uttagen när du väljer MAIN DIRECT som ingångskälla.

För anslutning till MAIN IN-uttagen, se sidorna 16 och 17.

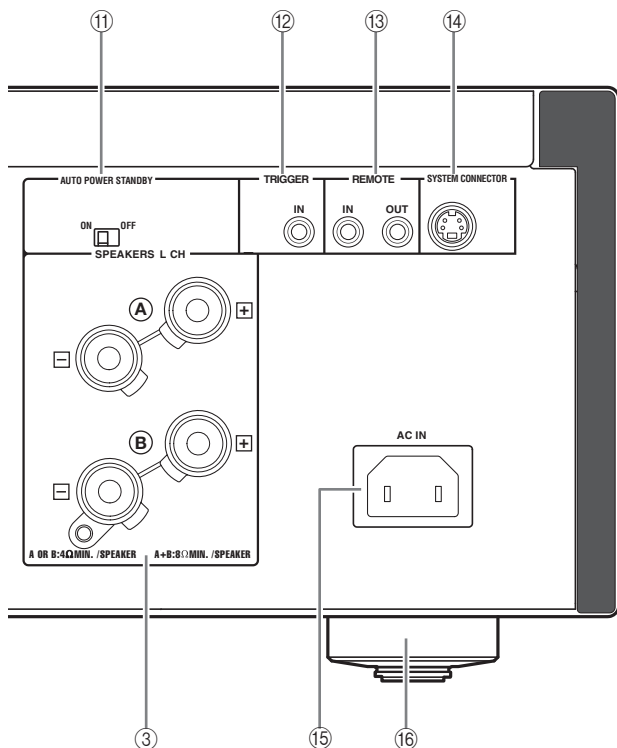

- 11 AUTO POWER STANDBY-omkopplare**
ON: Enheten placeras i STANDBY-läge automatiskt om den inte används på 8 timmar.
OFF: Enheten placeras inte i STANDBY-läge automatiskt.
- 12 TRIGGER IN-uttag**
 Använd det här uttaget för anslutning av en extern komponent för aktiveringsfunktion.
 Mer information om anslutning finns på sidan 22.
- 13 REMOTE IN/OUT-uttag**
 Använd dessa uttag för anslutning av en extern komponent för fjärrkontroll.
 Mer information om anslutning finns på sidan 21.
- 14 SYSTEM CONNECTOR**
 Använd den här kontakten för att ansluta en produktprovsningsenhet vid service.
- 15 AC IN-ingång**
 Den medföljande nätkabeln ansluts till detta uttag.
 Mer information om anslutning finns på sidan 19.

- 16 Fot**
 Fötterna på denna enhet är försedda med spetsar. Om dessa spetsar används, kan det minska den inverkan som vibrationer har på anläggningen. När spetsarna ska användas, ta bort transporttejpen och ta sedan bort den magnetiska foten genom att lossa den.

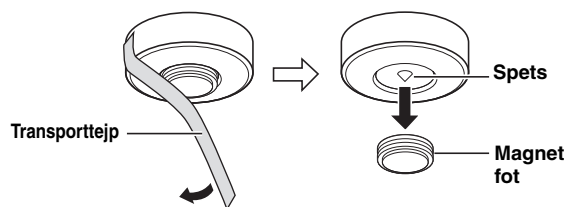

Observera

- Se till att magnetfoten inte kommer i händerna på små barn som kan svälja den.
- När de i fötterna inbyggda spetsarna används, kan det hända att spetsarna orsakar repor på hyllan eller golvet där denna enhet är uppställd. Använd den magnetiska foten eller lämpliga stöd när denna enhet ställs på finare möbler etc.



Om denna enhet inte står plant, justera då höjden på foten genom att vrida den.

Reglage och funktioner

■ Fjärrkontroll

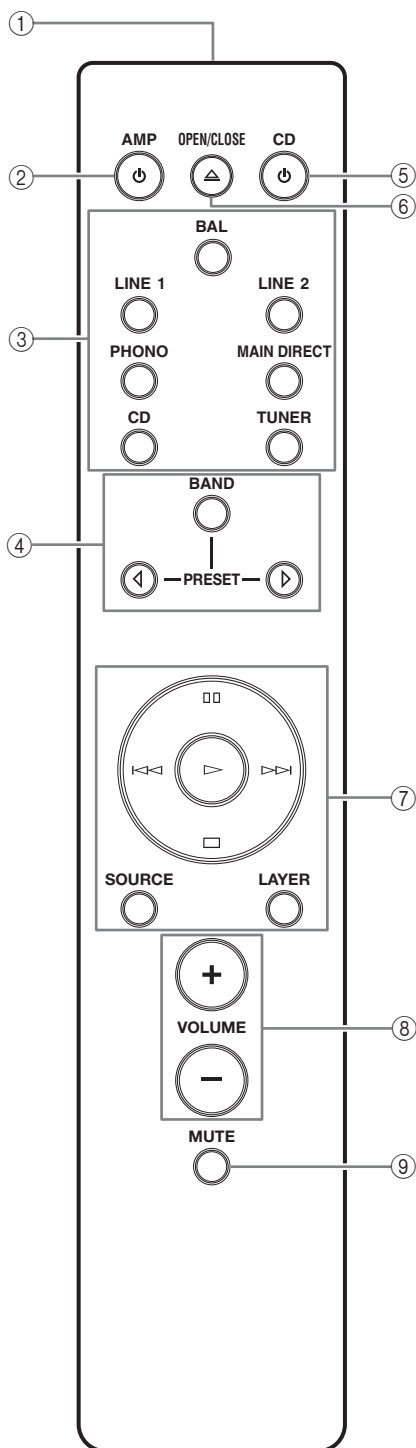

① Sändare för infraröda signaler

Infraröda styrsignaler matas ut här.

② AMP-knappen

Slår på enheten eller växlar den till STANDBY-läge. Mer information om STANDBY-läget finns i avsnittet "Frontpanel" (sidan 6).

③ **Ingångsvalknappar**

Väljer den ingångskälla som ska spelas upp. Ljudsignalerna för den valda ingångskällan matas också ut via LINE 2 REC-uttagen.



När LINE 2 har valts som ingångskälla skickas ljudsignalerna inte ut via LINE 2 REC-uttagen.

BAL: Väljer den komponent som är ansluten till BAL utgångarna (balanserade XLR utgångar).

LINE: Väljer den komponent som är ansluten till LINE 1 eller LINE 2-uttagen.

PHONO: Väljer den skivspelare som är ansluten till PHONO-uttagen.

MAIN DIRECT: Väljer den komponent som är ansluten till MAIN IN-uttagen. När MAIN DIRECT är vald som ingångskälla, matas inga signaler ut via uttagen PRE OUT, LINE 2 REC och PHONES-uttagen.

CD: Väljer den CD-spelare som är ansluten till CD-uttagen (obalanserade RCA-uttag).

TUNER: Väljer den tuner som är ansluten till TUNER-uttagen.

④ **Yamaha-tunerkontrollknappar**

Kontrollfunktioner för Yamaha-tunern. Vi hänvisar till bruksanvisningen till tunern angående detaljer.

Anmärkning

Vissa Yamaha-tuners kan inte styras av den här fjärrkontrollen.

⑤ **⏻ CD-knappen**

Slår på Yamaha CD-spelaren eller växlar den till STANDBY-läge.

⑥ **⏮ OPEN/CLOSE-knapp**

Öppnar/stänger skivfacket på Yamaha-CD-spelaren. Vi hänvisar till bruksanvisningen till CD-spelaren angående detaljer.

Anmärkning

Vissa Yamaha-CD-spelare kan inte styras med ⏻ CD-knappen och/eller ⏮ OPEN/CLOSE-knappen på den här fjärrkontrollen.

⑦ **Yamaha-CD-spelarens kontrollknappar**

Styr olika funktioner av Yamaha-CD-spelaren. Vi hänvisar till bruksanvisningen till CD-spelaren angående detaljer.

▷ (**Spela upp**): Startar uppspelning.

⏸ (**Pausa**): Pausar uppspelning. Tryck på ▷ eller ⏸ för att återuppta uppspelningen.

⏹ (**Stoppa**): Stoppar uppspelning.

◀◀ / ▶▶ (**Hoppa**): Hoppa till nästa spår eller hoppa bakåt till början av det aktuella spåret.

SOURCE: Väljer den källa som ska spelas upp på Yamaha-CD-spelaren. Uppspelningskällan ändras varje gång du trycker på den här knappen.

LAYER: Växlar uppspelningsslaget av en hybrid-SA-CD mellan SA-CD och CD.

⑧ **VOLUME+/-knappar**

Styr volymnivån.

Anmärkning

VOLUME-knapparna har ingen funktion när du väljer MAIN DIRECT som ingångskälla. Justera volymnivån med volymreglaget på den externa förstärkare som är ansluten till MAIN IN-uttagen.

⑨ **MUTE-knapp**

Minskar aktuell volymnivå med cirka 20 dB. Tryck på knappen igen för att återställa ljudet till föregående volymnivå. Om du trycker på VOLUME + eller-knappar även ljuddämpningen.

Reglage och funktioner

■ Isättning av batterier i fjärrkontrollen

1 Ta bort batterifacketets lucka.

2 Sätt i de två batterierna (AAA, R03, UM-4) i rätt riktning (+ och -) angiven på insidan av batterifacket.

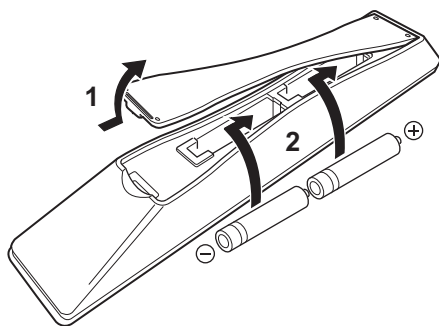

3 Sätt tillbaka batterifacket lock.

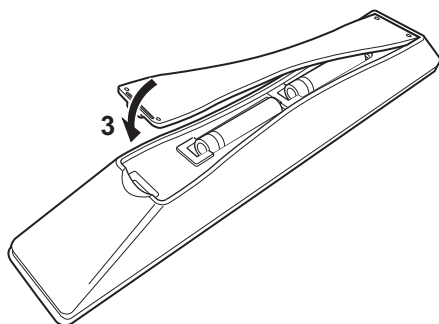

■ Fjärrkontrollens räckvidd

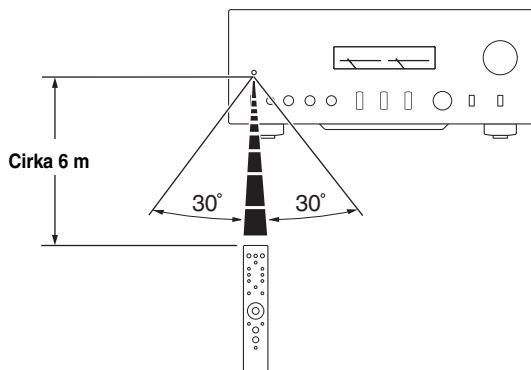

Fjärrkontrollen sänder en riktad infraröd stråle. Se till att rikta fjärrkontrollen direkt mot fjärrkontrollsensorn på denna enhets framsida, när fjärrkontrollen används för manövrering.

Anslutningar

I detta avsnitt ges anvisningar för anslutningar mellan A-S2100-högtalare och källkomponenter.



Anslutningar

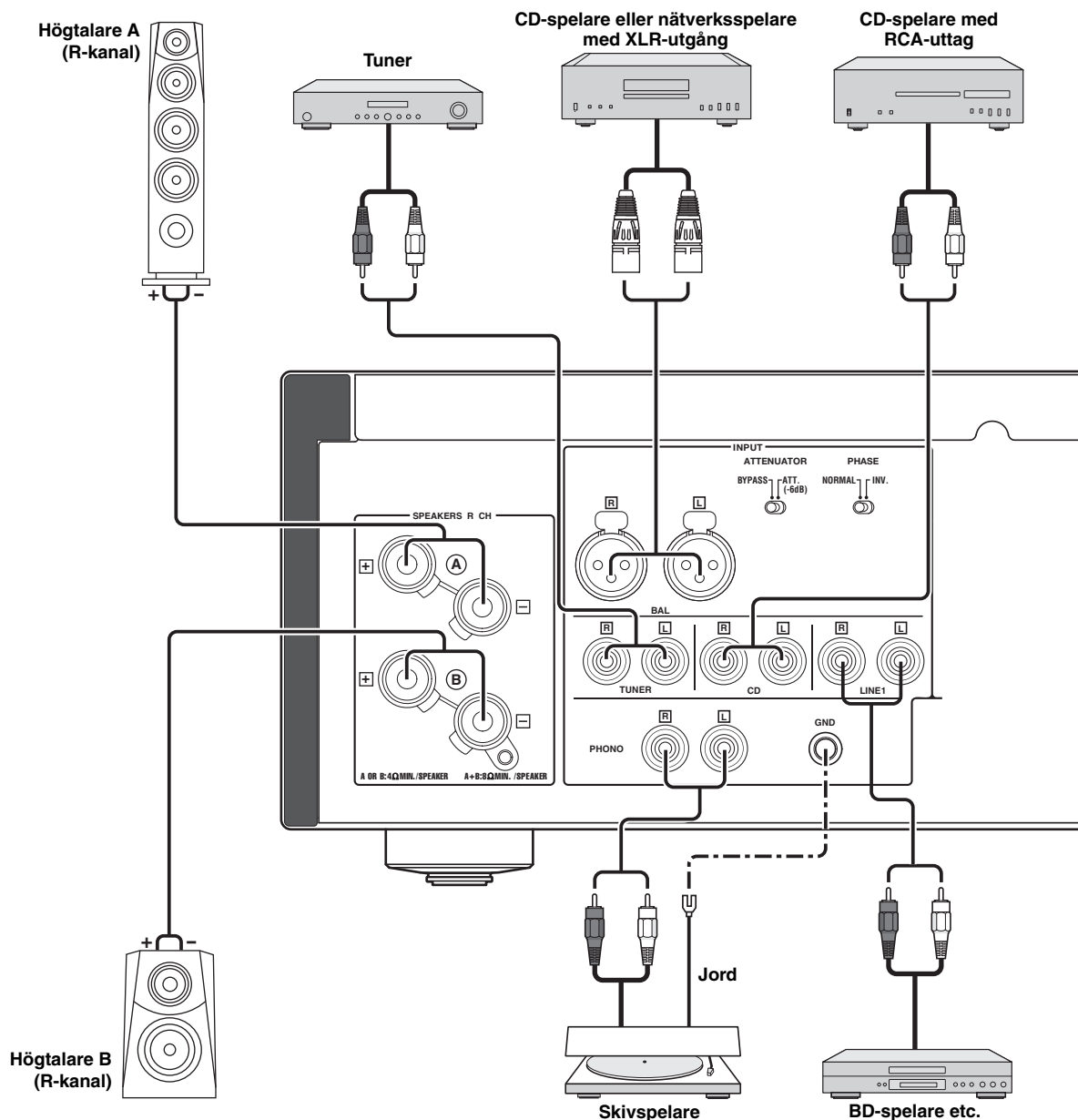

Anmärkningar

- Låt inga blottade trådar i högtalarkablarna komma i kontakt med varandra eller med någon metall del på denna enhet. Det kan skada denna enhet och/eller högtalarna.
- Alla anslutningar måste vara rätt utförda: L (vänster) till L, R (höger) till R, "+" till "+", och "-" till "-". Om anslutningarna är felaktiga hörs inget ljud från högtalarna, och om högtalarnas polaritet är felaktig kommer ljudet att låta onaturligt och sakna bas. Läs också relevant information i bruksanvisningen till respektive komponent.
- Använd obalanserade RCA-kablar att anslutna övriga komponenter förutom högtalarna. Använd balanserade XLR-kablar för att ansluta en CD-spelare eller nätverksspelare med balanserade XLR-utgångar till BAL-uttagen på enheten.
- Anslut skivspelaren till GND-terminalen för att minska brus i signalen. Med vissa skivspelare kan det emellertid hända att mindre brus uppstår medan ingen anslutning är gjord till GND-terminalen på vissa skivspelare.

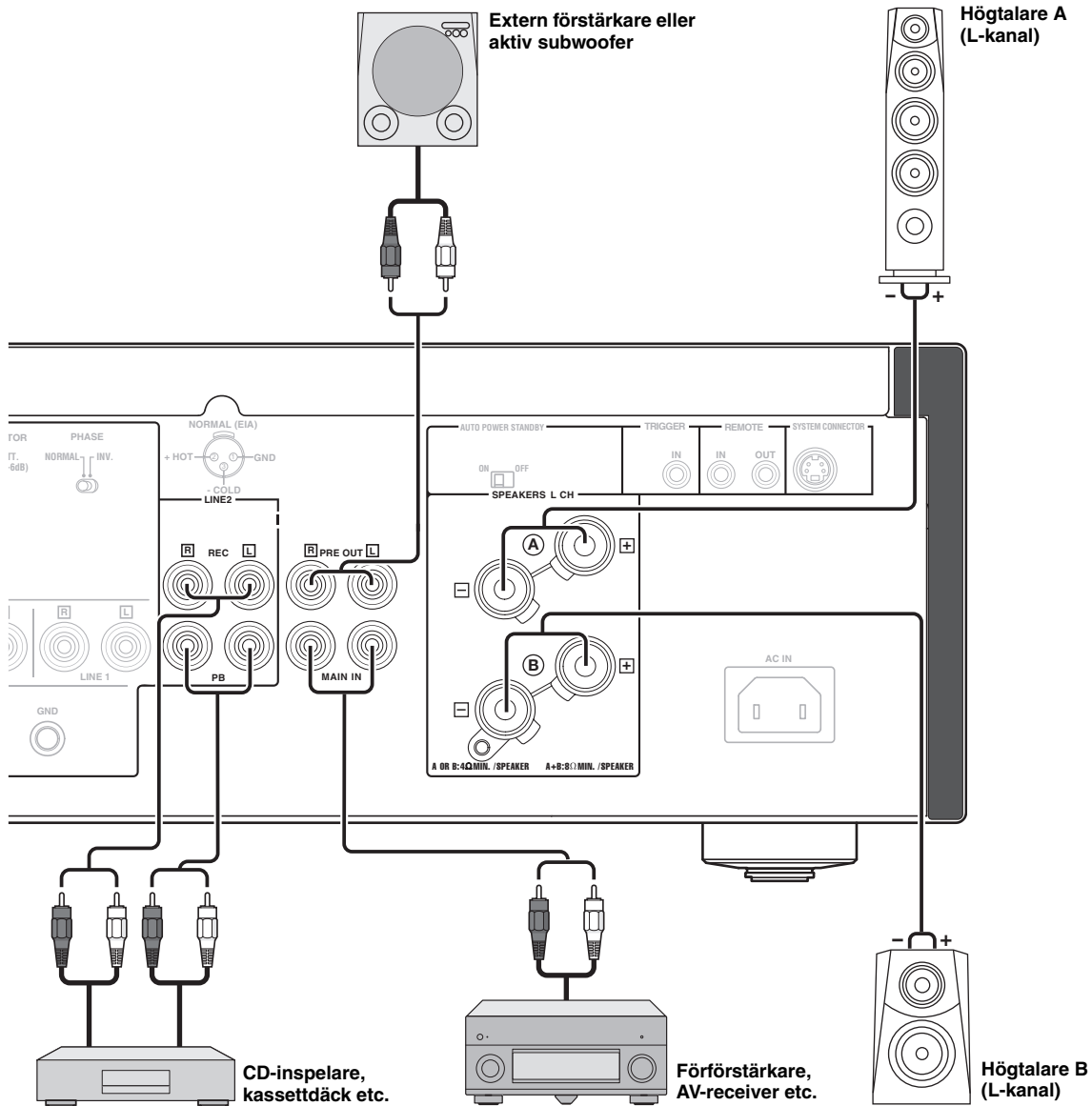

Anmärkningar

- Eftersom effektförstärkaren i A-S2100 är av isolerad balanserad typ, är följande typer av anslutningar inte möjliga.
 - Anslutning till vänstra kanalens ”-”-terminal och den högra kanalens ”-”-terminal såväl som ”+”-terminaler (Fig 1).
 - Anslutning till vänstra kanalens ”-”-terminal och högra kanalens ”+” terminal omkastade (korsanslutning, Fig 2).
 - Anslutning till vänstra/högra kanalens ”-” terminal med såväl avsiktlig kontakt mot någon metallidél på enhetens baksida som oavsiktlig beröring.
- Anslut inte en aktiv subwoofer till SPEAKERS L/R CH-terminalen. Anslut den till PRE OUT-uttagen på denna enhet.
- Anslut inte en komponent utan volymkontroll, t.ex. en CD-spelare, till MAIN IN-uttaget, eftersom volymnivån hos de signaler som matas in till MAIN IN-uttagen är fast. Om sådan utrustning ansluts kan ett högt ljud uppstå och enheten och/eller högtalarna kan skadas.

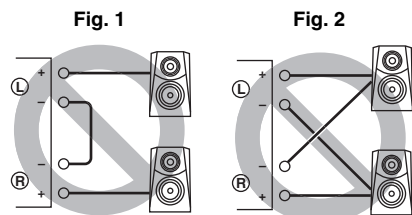

Anslutningar

■ Anslutning av högtalare

- 1 Skala bort cirka 10 mm av isoleringen i änden på varje högtalarkabel och tvinna ihop de blottade trådarna på kabeln för att förhindra kortslutning.

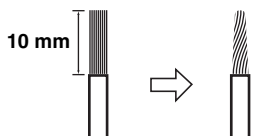

- 2 Skruva loss knoppen och för in den avskalade tråden i hålet.

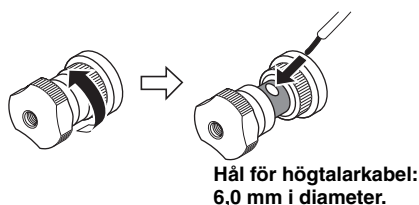

- 3 Dra åt knoppen.



Observera

När du lossar knoppen på högtalarterminalen får du inte vrida den för mycket. Knoppen kan lossna och utgöra en risk att sväljas av barn.

Anmärkningar

- Om du kommer åt högtalarkontakten med ett metallrack kan kortslutning uppstå och enheten skadas. När du installerar enheten i ett rack måste du tillse tillräckligt avstånd för att förhindra att högtalarkontakterna kommer i kontakt med racket.
- För att minska risken för elektriska stötar bör du inte vidröra högtalarkontakten när enheten är påslagen.

■ Anslutning av en banankontakt (Gäller ej modell till Europa)

- 1 Dra först åt knoppen och skjut därefter in banankontakten i änden på respektive högtalarutgång.

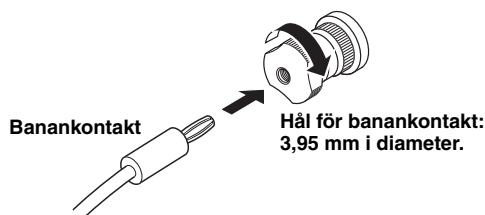

■ Anslutning av Y-formad kabelsko

- 1 Skruva loss knoppen och kläm fast Y-formad kabelsko mellan ringdelen och basen.

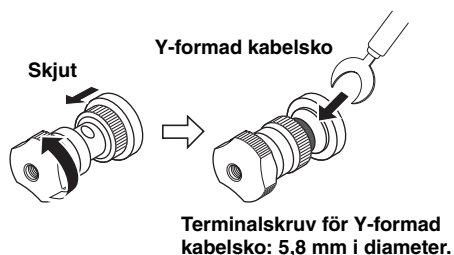

- 2 Dra åt knoppen.

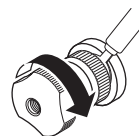

■ Anslutning med dubbla kablar (bi-wiring)

En anslutning med dubbla kablar separerar woofersektionen från den kombinerade mellanregister- och tweetersektionen. En högtalare kompatibel med anslutning av dubbla kablar har fyra kontakter med polskruvar. Dessa två par kontakter gör det möjligt att dela upp högtalaren i två självständiga sektioner. Med denna uppdelning är mellanregister- och högfrequenselementen anslutna till det ena paret kontakter och lågfrekvensselementet till det andra paret.

Exempel på en bi-wiringanslutning (R-kanal)

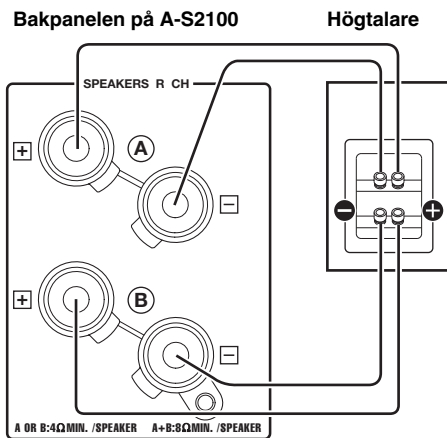

Observera

För att använda anslutningar med dubbla kablar, så måste varje högtalares impedans vara minst 8 Ω.

Anmärkning

Ta bort kortslutningsbyglarna eller -bryggorna för att separera LPF (lågpassfilter) och HPF (högpasfilter) övergångsfiltren.



För att använda anslutningarna krympslangarna (biwire), slå på SPEAKERS väljaromkopplaren på frontpanel till A+B BI-WIRING-läge.

■ Anslutning av nätkabeln

Anslut nätkabeln till AC IN-uttaget när alla övriga anslutningar har gjorts och anslut sedan nätkabeln till ett eluttag.

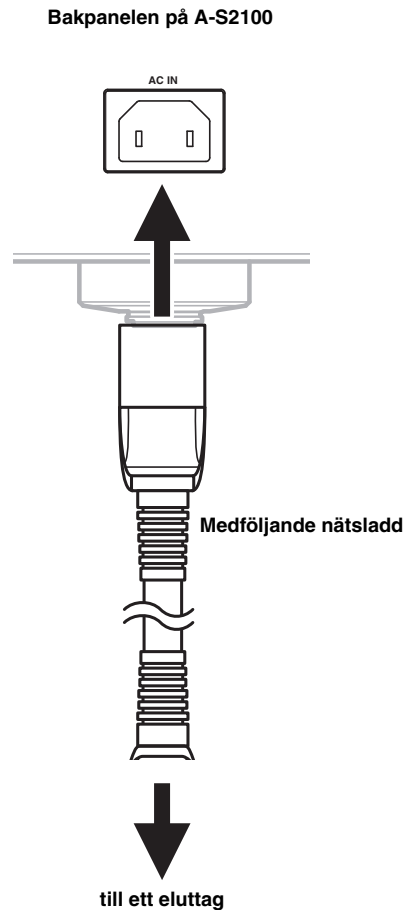

Anslutningar

■ Anslutning till BAL-utgångarna

Anslut din CD-spelare eller nätverksspelare med de balanserade XLR-utgångarna.

Ställ in väljaromkopplaren för ATTENUATOR (Dämpare) och väljaromkopplaren för PHASE som hittas ovan BAL-uttagen utifrån den komponent som ska anslutas.

ATTENUATOR-omkopplare:

Välj den tillåtna insignalnivån för de balanserade XLR-ingångarna. Om ljudet från den anslutna komponenten är förvrängt ställer du in ATTENUATOR-omkopplaren på ATT. (-6 dB).

PHASE-omkopplare:

Välj tilldelning av HOT-stiftet för de balanserade XLR-ingångarna (stift 2 HOT eller stift 3 HOT).

NORMAL (stift 2 HOT)

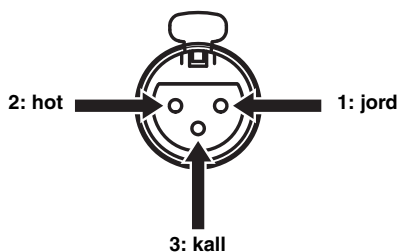

INV. (stift 3 HOT)

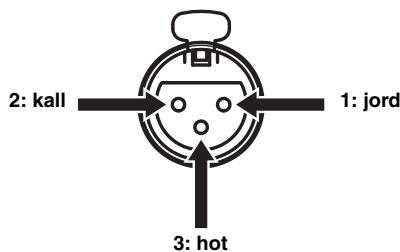

Se bruksanvisningen som medföljer den anslutna komponenten och bekräfta tilldelningen av HOT-stiften för de balanserade XLR-utgångarna.



Yamaha CD-spelare är inställda på NORMAL (stift 2 HOT).

XLR-kontakter:

Vid anslutning, se till att matcha stiften och sätt in hankontakten på den XLR-balanserade kabeln tills du hör ett klick. Vid frångkoppling, dra ut hankontakten till den balanserade XLR-kabeln medan du håller ned spärren till BAL-uttaget.

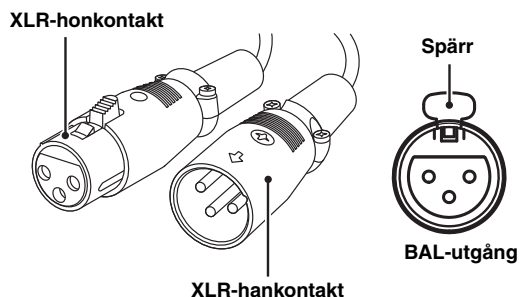

Anmärkning

För att välja den komponent som är ansluten till BAL-utgångarna, ställ in ingångskällan till BAL.

■ Använda enheten från ett annat rum

Om du ansluter en infraröd mottagare och sändare till REMOTE IN/OUT-uttagen på enheten kan du styra den och/eller externa komponenter med den medföljande fjärrkontrollen från ett annat rum.

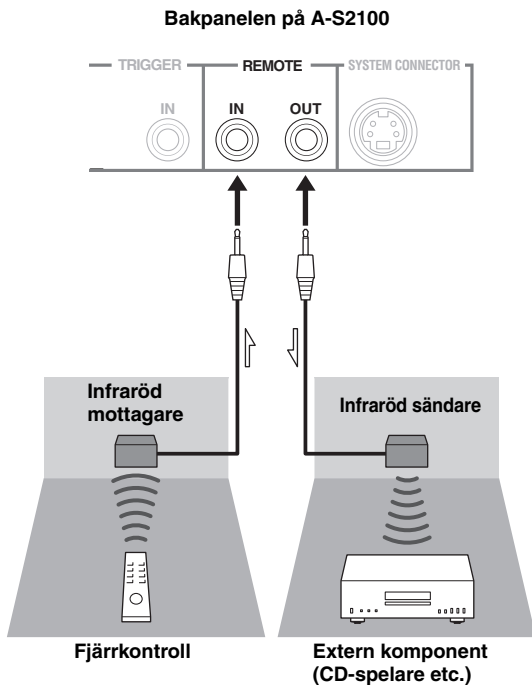

■ Fjärranslutning mellan Yamaha-komponenter

När du har en annan Yamaha-komponent som stöder funktionen för fjärranslutning, som den här komponenten gör, behöver du ingen infraröd sändare. Du kan överföra fjärrsignaler genom att ansluta en infraröd mottagare och REMOTE IN-uttaget på den andra komponenten till REMOTE IN/OUT-uttagen på den här enheten med hjälp av monokablar med minikontakter.

Upp till tre Yamaha-komponenter (inklusive den här enheten) kan anslutas.

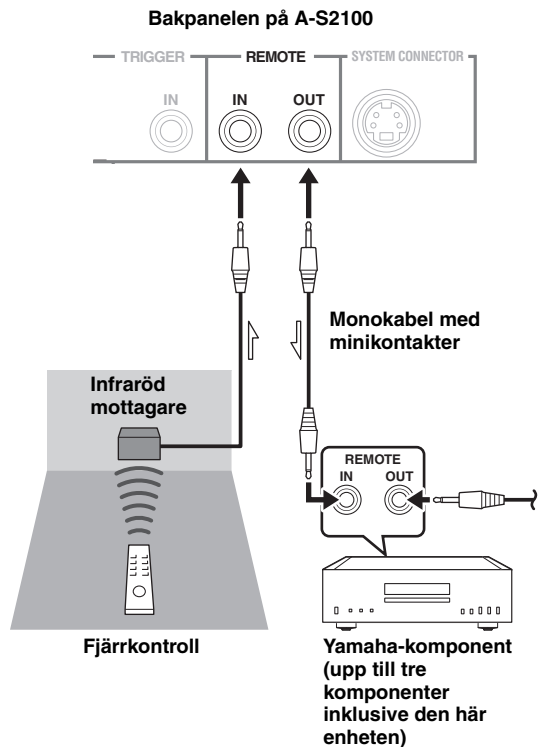

Anslutningar

■ Ansluter en komponent som stöder aktiveringsfunktionen, t.ex. en Yamaha AV-receiver

Enhetens funktioner kan styras synkroniserade med funktionerna för den anslutna komponenten, t.ex. en Yamaha AV-receiver (ström ON/STANDBY eller MAIN DIRECT-ingångsval).

Anslut PRE OUT-uttagen och TRIGGER OUT-uttaget på Yamaha-AV-receivern till den här enheten (se bilden nedan):

Bakpanelen på A-S2100

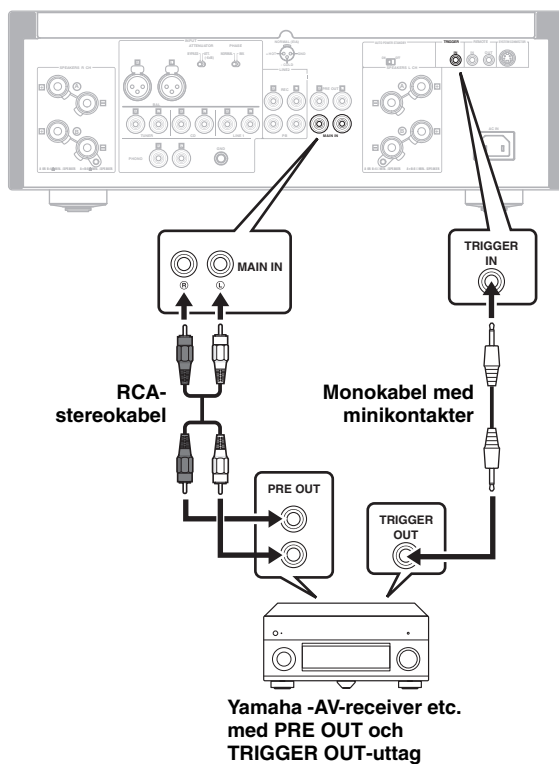

När strömmen till den anslutna komponenten slås på, slås den här enheten på och ingången ställs in på MAIN DIRECT automatiskt.

När MAIN DIRECT väljs som ingångskälla ställs den här enheten i STANDBY-läge om strömmen för den anslutna komponenten stängs av.

Anmärkning

Stäng av strömmen till enheten innan du ansluter komponenten till MAIN IN-uttagen. Synkroniseringen kan inte aktiveras när STANDBY/ON, OFF-omkopplaren på enheten har ställts i OFF.

Tekniska data

I detta avsnitt finns tekniska data för A-S2100.



Tekniska data

FÖRSTÄRKARDELEN

- Märkuteffekt
[Modeller för USA, Kanada, Taiwan, Kina, Korea, Australien, Storbritannien och Europa]
(8 Ω , 20 Hz till 20 kHz, 0,07% THD) 90 W + 90 W
(4 Ω , 20 Hz till 20 kHz, 0,07% THD) 150 W + 150 W
[Modell för Asien]
(8 Ω , 20 Hz till 20 kHz, 0,07% THD) 90 W + 90 W
(6 Ω , 20 Hz till 20 kHz, 0,07% THD) 110 W + 110 W
- Dynamisk utteffekt (IHF)
(8 Ω) 105 W + 105 W
(6 Ω) 135 W + 135 W
(4 Ω) 190 W + 190 W
(2 Ω) 220 W + 220 W
- Dynamic Headroom
(8 Ω) 0,67 dB
- Maximal utteffekt
[Gäller endast modeller till Storbritannien och Europa]
(1 kHz, 0,7% THD, 4 Ω) 160 W + 160 W
- Maximal effektiv utteffekt (JEITA)
[Endast modeller för Taiwan, Kina, Korea, Asien och Storbritannien]
(1 kHz, 10% THD, 8 Ω) 120 W + 120 W
(1 kHz, 10% THD, 4 Ω) 190 W + 190 W
- Uteffekt enligt IEC
[Gäller endast modeller till Storbritannien och Europa]
(1 kHz, 0,02% THD, 8 Ω) 95 W + 95 W
- Effektbandbredd
(MAIN L/R, 0,1 % THD, 45 W, 8 Ω) 10 Hz till 50 kHz
- Dämpningsfaktor
(1 kHz, 8 Ω) 250 eller högre
- Maximal insignal
PHONO MM (1 kHz, 0,5 % THD) 50 mVrms
PHONO MC (1 kHz, 0,5 % THD) 2,2 mVrms
CD, etc. (1 kHz, 0,5 % THD) 2,80 Vrms
BAL (1 kHz, 0,5 % THD)
(BYPASS) 2,80 Vrms
(ATT. -6 dB) 5,60 Vrms
- Märkutsppänning/utimpedans
REC OUT 200 mVrms/1,5 k Ω
PRE OUT 1,0 Vrms/1,5 k Ω
- Frekvensåtergivning
CD etc. (5 Hz till 100 kHz) +0/-3 dB
CD etc. (20 Hz till 20 kHz) +0/-0,3 dB
- Utjämningsavvikelse enligt RIAA
PHONO MM $\pm 0,5$ dB
PHONO MC $\pm 0,5$ dB
- Total harmonisk distorsion + brus
PHONO MM till REC OUT
(20 Hz till 20 kHz, 1,2 Vrms) 0,005%
PHONO MC till REC OUT
(20 Hz till 20 kHz, 1,2 Vrms) 0,02%
BAL till SPEAKERS OUT
(20 Hz till 20 kHz, 50 W/8 Ω) 0,025%
CD etc. till SPEAKERS OUT
(20 Hz till 20 kHz, 50 W/8 Ω) 0,025%

- Signalbrusförhållande (IHF-A nätverk)
PHONO MM (5 mVrms, kortsluten ingång) 93 dB
PHONO MC (500 μ Vrms, kortsluten ingång) 85 dB
CD etc. (200 mVrms, kortsluten ingång) 103 dB

- Restbrus (IHF-A nätverk) 33 μ Vrms

STYRNINGSDELEN

- Ingångskänslighet/ingångsimpedans
CD etc. 200 mVrms/47 k Ω
PHONO MM 2,5 mVrms/47 k Ω
PHONO MC 100 μ Vrms/50 Ω
MAIN IN 1,0 Vrms/47 k Ω
BAL 200 mVrms/100 k Ω
- Hörlursutgångens märkuteffekt
CD, etc. (1 kHz, 32 Ω , 0,2 % THD) 50 mW + 50 mW
- Kanalseparation
CD etc. (ingång, 5,1 k Ω terminerad, 1 kHz/10 kHz)
..... 74/54 dB eller högre
PHONO MM
(kortsluten ingång, 1 kHz/10 kHz, Vol.: -30 dB)
..... 90/77 dB eller högre
PHONO MC
(kortsluten ingång, 1 kHz/10 kHz, Vol.: -30 dB)
..... 66/77 dB eller högre
- Tonkontrollskaraktistik
BASS
Ökning/minskning (50 Hz) ± 9 dB
Övergångsfrekvens 350 Hz
TREBLE
Ökning/minskning (20 kHz) ± 9 dB
Övergångsfrekvens 3,5 kHz

ALLMÄNT

- Strömförsörjning
[Modeller för USA och Kanada] AC 120 V, 60 Hz
[Modell för Taiwan] AC 110 V, 60 Hz
[Modell för Kina] AC 220 V, 50 Hz
[Modell för Korea] AC 220 V, 60 Hz
[Modell för Australien] AC 240 V, 50 Hz
[Modeller för Storbritannien och Europa] AC 230 V, 50 Hz
[Modell för Asien] AC 220 - 240 V, 50/60 Hz
- Effektförbrukning
[Modell för Asien] 250 W
[Övriga modeller] 350 W
- Effektförbrukning i viloläge 0,3 W
- Mått (B \times H \times D) 435 \times 157 \times 463 mm
- Vikt 23,4 kg

* Rätt till ändringar av tekniska data utan föregående meddelande förbehålls.

Blockdiagram

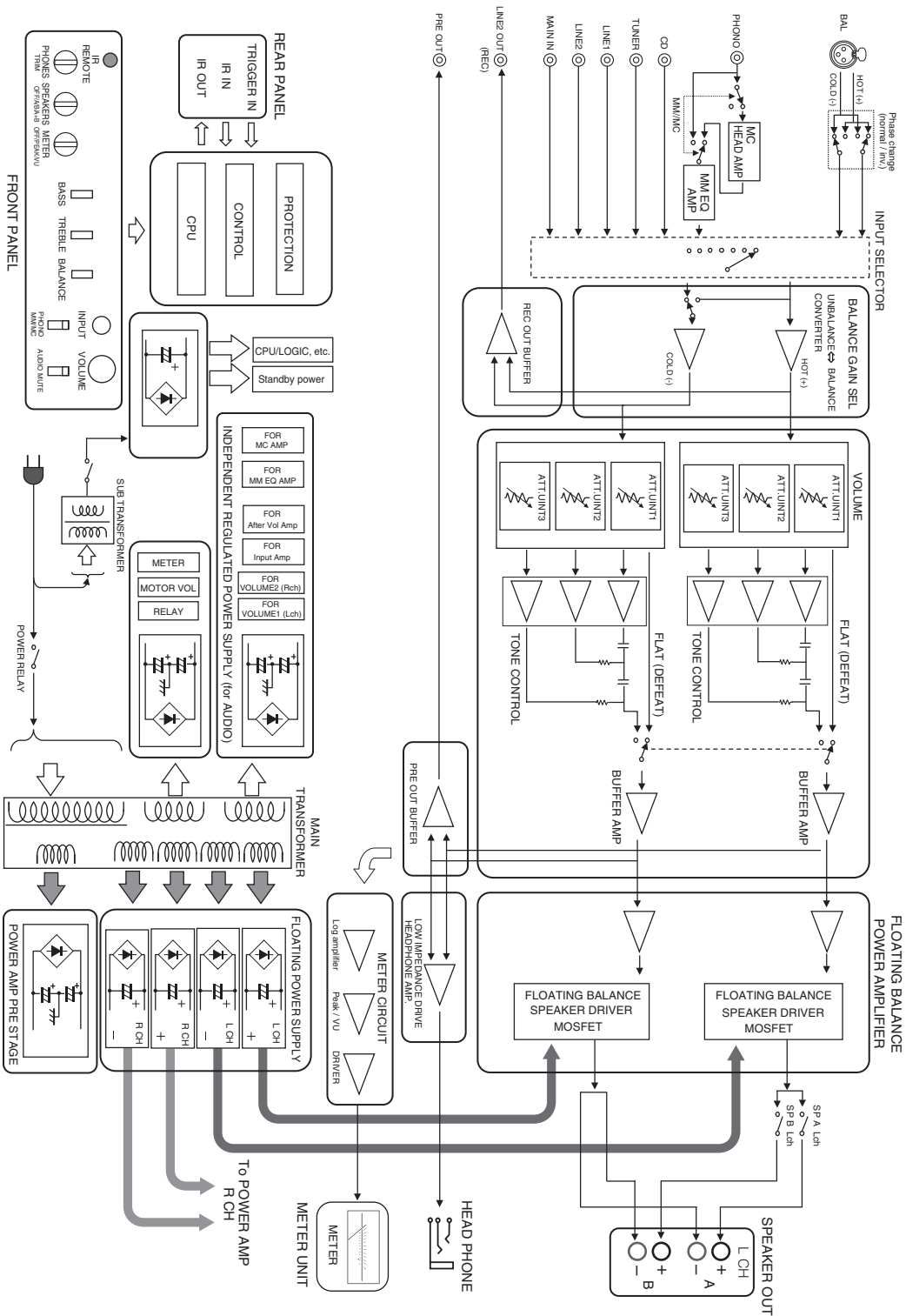

■ Tonkontrollskarakteristik

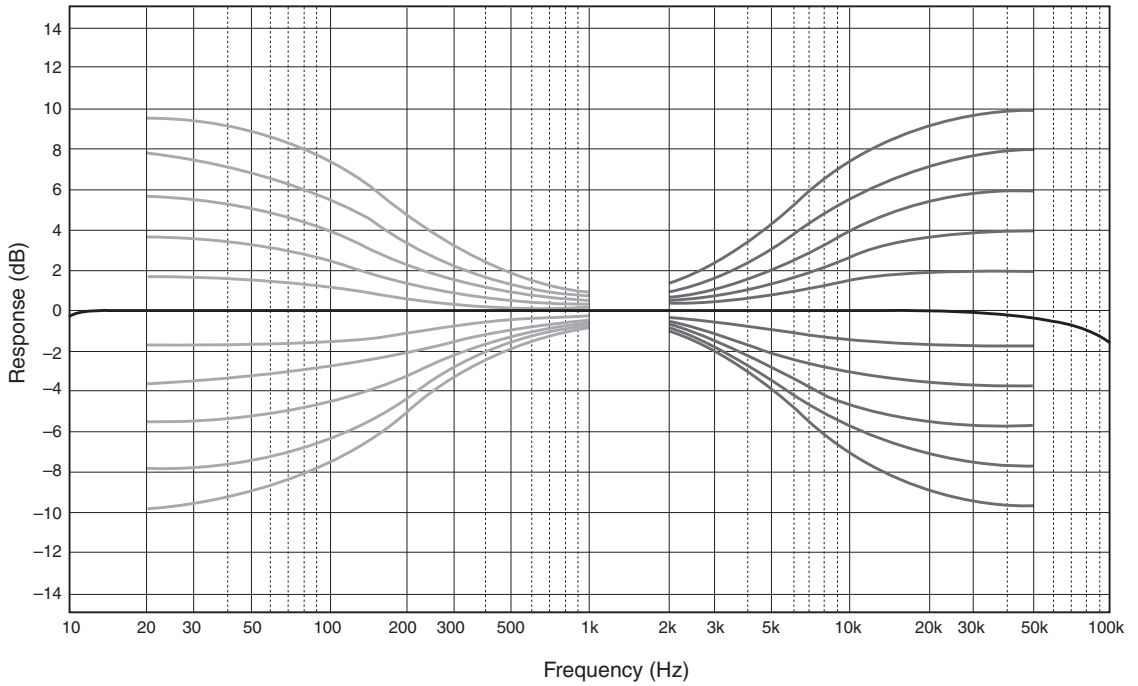

■ Övertonsdistorsion

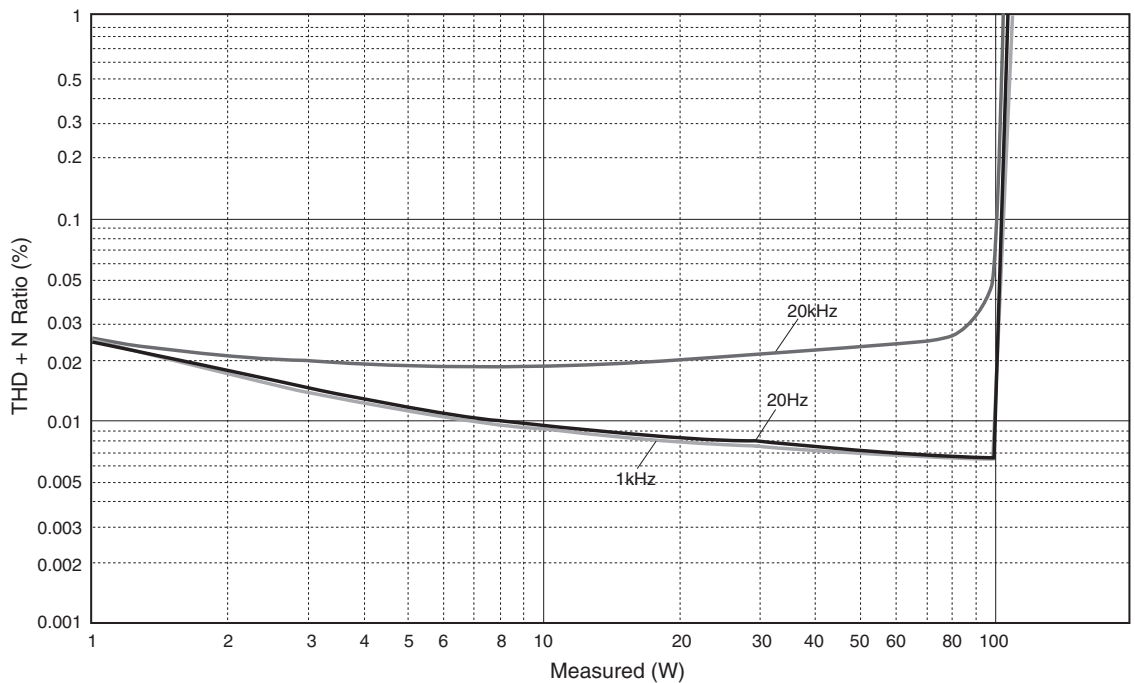

■ Övertonsdistorsion (PHONO)

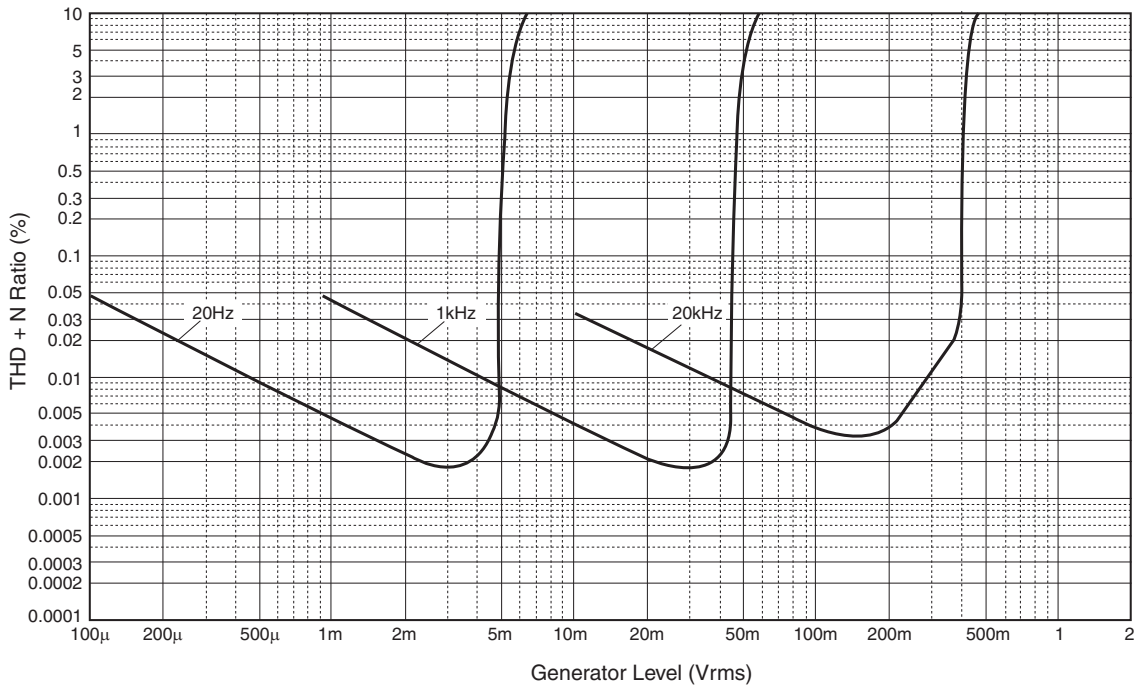

Felsökning

Gå igenom tabellen nedan, om denna enhet inte fungerar som den ska. Om problemet du upplever inte anges nedan eller om instruktionerna nedan inte hjälper, stäng av enheten, dra ut nätkabeln och kontakta sedan närmaste auktoriserade Yamaha-återförsäljare eller servicecenter.

Problem	Orsak	Åtgärd	Se sidan
Förstärkaren kan inte slås på.	Nätkabeln är inte ansluten till AC IN-uttaget på baksidan eller inte ansluten till något eluttag.	Anslut nätkabeln ordentligt.	19
	Skyddskretsen har aktiverats på grund av kortslutning etc.	Kontrollera att högtalarkablarnas olika trådar inte vidrör varandra eller orsakar kortslutning på baksidan av denna enhet, och slå sedan på strömmen till denna enhet igen.	18
	Denna enhet har utsatts för en kraftig yttre elstöt (t.ex. ett blixtnedslag eller kraftig statisk elektricitet).	Stäng av enheten, koppla bort nätkabeln, anslut den igen efter 30 sekunder och använd sedan enheten på vanligt sätt.	—
STANDBY/ON-indikatorn på frontpanelen blinkar.	Skyddskretsen har aktiverats på grund av kortslutning etc.	Kontrollera att högtalarkablarnas olika trådar inte vidrör varandra eller orsakar kortslutning på baksidan av denna enhet, och slå sedan på strömmen till denna enhet igen.	18
	Det har uppstått ett problem med de interna kretsarna i denna apparat.	Koppla bort nätkabeln och kontakta närmaste auktoriserade Yamaha-återförsäljare eller servicecenter.	—
INPUT-indikatorn på frontpanelen blinkar och volymen sänks när du slår på enheten.	Skyddskretsen har aktiverats på grund av kortslutning etc.	Kontrollera att högtalarkablarnas olika trådar inte vidrör varandra eller orsakar kortslutning på baksidan av denna enhet, och slå sedan på strömmen till denna enhet igen.	18
Inget ljud hörs.	Felaktiga kabelanslutningar för insignaler eller utsignaler.	Anslut kablarna på rätt sätt. Om problemet fortsätter kan det hända att det finns defekter på kablarna.	16
	Ingen tillämpbar ingångskälla har valts.	Välj en lämplig ingångskälla med INPUT-väljaren på frontpanelen (eller en ingångsväljare på fjärrkontrollen).	8, 12
	SPEAKERS-väljaren är inställd på OFF.	Växla SPEAKERS-väljaren till rätt läge.	7
	Högtalaranslutningarna är inte ordentligt gjorda.	Rätta till anslutningarna.	18
Ljudet upphör plötsligt.	Skyddskretsen har aktiverats på grund av kortslutning etc.	Kontrollera att högtalarkablarnas olika trådar inte vidrör varandra eller orsakar kortslutning på baksidan av denna enhet, och slå sedan på strömmen till denna enhet igen.	18
Volymnivån kan inte justeras.	MAIN DIRECT är vald som ingångskälla.	Justera volymen på den anslutna komponenten. Eller anslut den externa komponenten till andra ingångar än MAIN IN och välj motsvarande ingångskälla.	8, 9
Endast högtalaren på ena sidan hörs.	Felaktiga kabelanslutningar.	Anslut kablarna på rätt sätt. Om problemet fortsätter kan det hända att det finns defekter på kablarna.	16
	Fel inställning för BALANCE-kontrollen.	Ställ in BALANCE-kontrollen i rätt läge.	7
Återgivet ljud saknar bas och atmosfär.	Högtalarkablarnas plus- och minusledningar (+ och -) är omkastat anslutna vid förstärkaren eller högtalarna.	Anslut högtalarkablarnas ledningar fasriktigt till + och -.	16

Problem	Orsak	Åtgärd	Se sidan
Ett "brummande" ljud kan höras.	Felaktiga kabelanslutningar.	Anslut ljudkablarnas kontakter ordentligt. Om problemet fortsätter kan det hända att det finns defekter på kablarna.	16
	Ingen anslutning mellan skrivspelaren och GND-terminalen.	Anslut skrivspelaren till GND-terminalen på den här enheten.	16
Ljudet från komponenten som är ansluten till BAL utgången är skadad.	Ljudnivån är högre än den maximala innivån för de balanserade XLR-ingångarna.	Om utnivån från den anslutna komponenten är dubbelt så hög, ställer du in väljaromkopplaren ATTENUATOR lokaliserad över ingångarna till på ATT. (-6 dB).	20
Basen ger ingen rymdkänsla när BAL (balanserad ingång) väljs.	Polariteten är felaktig.	Välj rätt polaritet med PHASE-omkopplaren.	20
Ljudet är försämrat vid återgivning via hörlurar som är anslutna till en CD-spelare anslutet till denna enhet.	Strömmen till denna apparat är avslagen.	Slå på strömmen till denna enhet.	—
Volymnivån är låg vid uppspelning av en grammofonskiva.	Fel inställning för PHONO-omkopplaren på frontpanelen.	Växla PHONO-omkopplaren till MM eller MC beroende på vilken typ av pickup skivspelaren har.	9
Fjärrkontrollen fungerar inte alls eller fungerar dåligt.	För långt avstånd eller fel vinkel.	Fjärrkontrollen fungerar inom ett längsta avstånd på 6 m och i högst 30 graders vinkel från frontpanelen.	14
	Fjärrkontrollsensorn på denna enhet utsätts för direkt solljus eller stark belysning (från ett lysrör av invertertyp etc.).	Ställ denna enhet på ett annat ställe.	8
	Batterierna är svaga.	Byt ut alla batterierna.	14

Skötsel av denna enhet

Polerad finish på sidopanelerna

Användning av Yamahas Unicon-trasa (säljs separat) rekommenderas. För kraftig smuts, använd Yamahas Piano Unicon (säljs separat). Information om köp kan fås av närmaste auktoriserade Yamaha-återförsäljare eller servicecenter.

Andra utföranden

Använd inga kemiska lösningsmedel (sprit eller thinner etc.) när denna enhet torkas av; detta kan skada ytbehandlingen. Använd en ren, torr torktrasa. För svåra fläckar, fukta en mjuk trasa i diskmedel utspätt med vatten, vrid ur trasan, och torka därefter denna enhet med trasan.

Una lunga tradizione nel suono

Un pianoforte che nasce dalla perfetta sinergia di capacità tecniche avanzate e arte è in grado di creare suoni che riflettono realmente i sentimenti di chi lo usa.

L'ultima fase del processo produttivo che porta alla nascita di un pianoforte è definita "voicing", ed è a quel punto che lo strumento acquisisce una propria anima.

Un professionista della musica che può contare su una lunga esperienza e su una formazione completa concentra la sua mente e sensibilità sui suoni di ciascun tasto, regolando con la massima precisione lo spettro dinamico dei martelli, accordando perfettamente il tono e la vibrazione di tutti gli 88 tasti e raggiungendo, infine, un risultato davvero stupefacente.

È una qualità di suono che può essere determinata esclusivamente da un orecchio sensibile e sapiente. Questo stesso concetto noi lo applichiamo alla produzione dei nostri sistemi audio. Il nostro tecnico esegue accurate prove di ascolto e ogni componente viene esaminato attentamente affinché possa garantire, al termine del processo, il suono ideale.

La tradizione di Yamaha nella qualità audio, che ha avuto inizio oltre 125 anni fa, oggi continua a vivere in tutti i prodotti Yamaha.



Eccellenza nella qualità audio

1920-
1960s

Primo sistema HiFi introdotto nel 1920

Abbiamo presentato numerosi componenti HiFi (giradischi, sintonizzatori FM/AM, amplificatori integrati, preamplificatori, amplificatori di potenza e diffusori) nel 1955 - 1965.



NS-20



CA-1000

1970s

La Natural Sound Speaker Series, introdotta nel 1967

Diffusore monitor NS-20



NS-690



NS-1000M

Amplificatore integrato CA-1000

Possedendo caratteristiche di Classe A, il CA-1000 stabilì uno standard per gli amplificatori integrati.

Natural Sound Speaker NS-690

Diffusore monitor NS-1000M

Un diffusore veramente leggendario ancora riverito dagli entusiasti di HiFi.



B-1



C-2

Amplificatore di potenza B-1

Un amplificatore di potenza innovativo che usa FET verticali in tutti i suoi stadi.

Amplificatore di controllo C-2

Ha ricevuto il primo premio presso la Fiera Internazionale di Musica e HiFi di Milano.



PX-2



NS-10M

Diffusore monitor da studio NS-10M

Divenne uno dei monitor da studio più venduti nel mondo.

Amplificatore integrato A-1

Giradischi PX-2

Il primo giradischi Yamaha a braccio dritto.



A-1

1980s

Amplificatore di potenza B-6

Amplificatore di potenza a forma di piramide.

Giradischi GT-2000/L

Primo lettore CD (CD-1) introdotto nel 1983

Amplificatore di potenza B-2x

Amplificatore di potenza MX-10000 e amplificatore di controllo CX-10000

Ridefinirono le possibilità di componenti separati.

Amplificatore integrato AX-1



MX-10000



B-2x



CX-10000



NP-S2000

1990s

Lettore CD GT-CD1

Amplificatore di potenza MX-1 e preamplificatore CX-1



Soavo-1



A-S3000

2000s

Diffusori a suono naturale Soavo-1 e Soavo-2

Amplificatore integrato A-S2000 e lettore CD CD-S2000



CD-S3000

2010s

Network Player NP-S2000

Amplificatore integrato A-S3000 e lettore CD CD-S3000

A-S2100

◆ *Il design di circuito floating e bilanciato raggiunge il pieno potenziale dei circuiti analogici*

Un amplificatore di potenza con circuiteria floating e bilanciata totalmente nuovo che raggiunge una simmetria completa e permette una trasmissione (amplificazione) perfettamente bilanciata dalla presa di ingresso a subito prima della presa del diffusore.

◆ *Trasmissione del segnale bilanciata e full-stage*

L'amplificatore integrato offre la trasmissione bilanciata full-stage, combinando alta potenza di uscita con una buona trama acustica ed eccezionale rapporto S/R.

◆ *Controlli in parallelo per volume e toni*

◆ *Alimentazione di grande capacità con quattro circuiti separati*

◆ *Design simmetrico sinistra/destra con struttura rigida e stabile*

◆ *Amplificatore phono discreto*

◆ *Amplificatore cuffie ad alta qualità per pilotaggio a bassa impedenza*

■ **Accessori in dotazione**

Controllare che la confezione ricevuta contenga tutte le parti che seguono.

- Telecomando
- Batterie (AAA, R03, UM-4) (×2)
- Cavo di alimentazione
- VOLANTINO SULLA SICUREZZA

Indice

Comandi e loro funzione.....	6
Collegamenti	16
Dati tecnici	24
Diagnostica	28

■ **A proposito di questo manuale**

-  indica un suggerimento riguardante un'operazione.
- Le fotografie e le illustrazioni hanno scopo esplicativo e potrebbero differire dall'unità vera e propria.
- Prima di fare uso di quest'unità, leggere sempre il "VOLANTINO SULLA SICUREZZA".

Comandi e loro funzione

In questo capitolo si presentano i vari comandi dell'A-S2100 e la loro funzione.

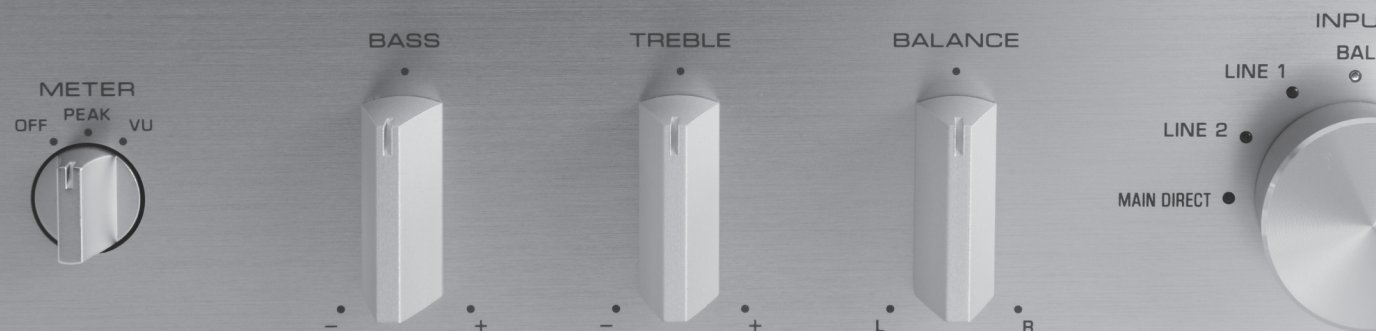
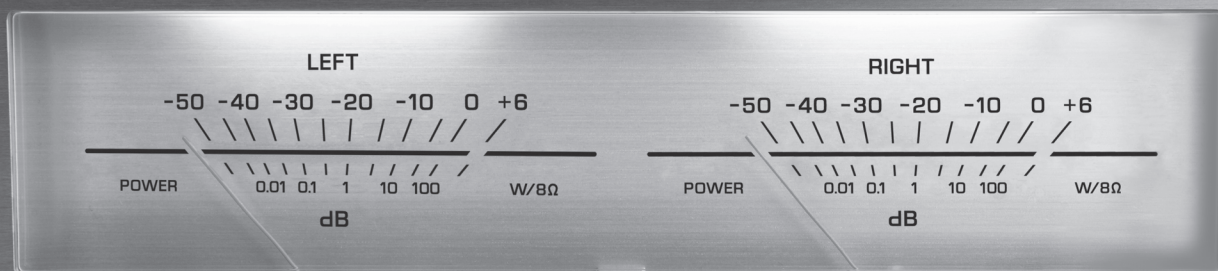

Comandi e loro funzione

■ Pannello anteriore (pagine da 6 a 9)

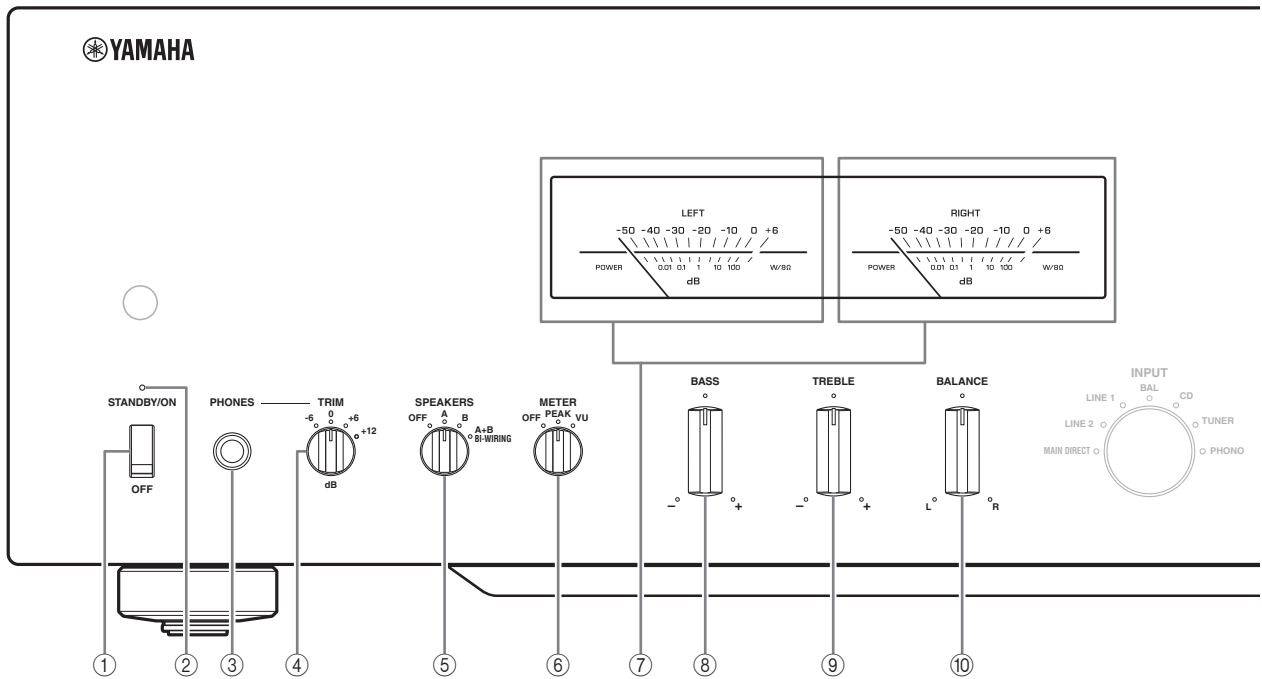

① Interruttore STANDBY/ON, OFF

Premere per accendere o spegnere l'unità.

STANDBY/ON (posizione in alto): In questa posizione, è possibile selezionare STANDBY o ON utilizzando il tasto sul telecomando.

OFF (posizione in basso): Quest'unità è spenta.

Note

- Quando si accende quest'unità, occorrerà attendere alcuni secondi prima che essa sia in grado di riprodurre il suono.
- Se si scollega il cavo di alimentazione dalla presa CA e poi lo si collega nuovamente quando l'unità si trova in modalità STANDBY, l'unità viene attivata. Se l'unità resterà inattiva per un periodo di tempo prolungato, impostare l'interruttore STANDBY/ON, OFF su OFF.

② Indicatore STANDBY/ON

Illuminato brillantemente: indica che l'alimentazione dell'unità è impostata su ON. In questa situazione, è possibile impostare l'unità in modalità STANDBY utilizzando il tasto sul telecomando.

Illuminato fiocamente: indica che l'unità si trova in modalità STANDBY. In questa situazione, è possibile accendere l'unità utilizzando il tasto sul telecomando.

Spento: indica che l'alimentazione dell'unità è impostata su OFF. In questa situazione, è possibile accendere l'unità soltanto premendo l'interruttore STANDBY/ON, OFF sul pannello anteriore.

③ Presa PHONES

Emette segnali audio per l'ascolto privato in cuffia.

Note

- Se è collegata la cuffia:
 - Ambedue le coppie di diffusori collegati ai terminali SPEAKERS L/R CH sono spente.
 - Non viene emesso alcun segnale dalle prese PRE OUT.
 - Non si può scegliere MAIN DIRECT come sorgente di segnale in ingresso.
- Se la cuffia è collegata alla presa PHONES mentre MAIN DIRECT è scelto come sorgente di segnale in ingresso, dalla presa PHONES non viene emesso alcun segnale audio.

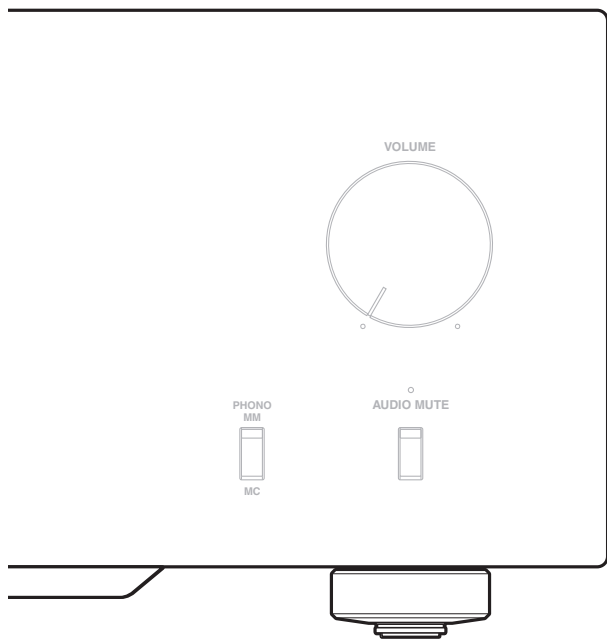

④ **Selettore TRIM**

Regolare il volume a cuffia collegata in modo da evitare cambi improvvisi del volume.

Opzioni: -6 dB, 0 dB, +6 dB, +12 dB

⑤ **Selettore SPEAKERS**

Permette di accendere o spegnere la coppia di diffusori collegata ai terminali SPEAKERS L/R CH A e/o ai terminali B del pannello posteriore.

OFF: entrambe le coppie di diffusori sono spente.

A/B: la coppia di diffusori collegata ai terminali A o B è accesa.

A+B BI-WIRING: entrambe le coppie di diffusori sono accese.

Attenzione

Se si usano due coppie di diffusori (A e B), l'impedenza di ciascun diffusore deve essere pari o superiore a 8 Ω

⑥ **Selettore METER**

Consente di impostare la visualizzazione del meter su OFF, PEAK o VU.

OFF: Consente di disattivare il meter e l'illuminazione.

PEAK: Consente di impostare il meter sul livello di picco. Il meter impostato sul livello di picco indica il livello di uscita audio più alto al momento.

VU: Consente di impostare il meter su VU (Volume Unit). Il meter impostato sul livello VU indica il valore di uscita audio effettivo che è simile a quello avvertito dai sensi umani.

⑦ **Display del meter (LEFT/RIGHT)**

Indicano il livello di uscita audio dei canali sinistro (LEFT) e destro (RIGHT) in modalità VU o PEAK.

Le modalità VU o PEAK sono selezionabili tramite il selettore METER.

⑧ **Controllo BASS**

Aumenta o diminuisce la risposta alle basse frequenze. La posizione 0 produce una risposta in frequenza piatta.

Gamma di controllo: Da -10 dB a +10 dB

⑨ **Controllo TREBLE**

Aumenta o diminuisce la risposta alle alte frequenze. La posizione 0 produce una risposta in frequenza piatta.

Gamma di controllo: Da -10 dB a +10 dB

⑩ **Controllo BALANCE**

Regola il bilanciamento di uscita audio dei diffusori sinistro e destro per compensare il mancato bilanciamento causato dalla posizione dei diffusori o dalle condizioni di ascolto.

Note

- Quando entrambi i controlli BASS e TREBLE sono sulla posizione 0, il segnale audio evita i circuiti di controllo dei toni.
- I controlli BASS, TREBLE e BALANCE non influenzano i segnali ricevuti dalle prese MAIN IN e quelli emessi dalle prese LINE 2 REC.

Comandi e loro funzione

■ Pannello anteriore (pagine da 6 a 9)

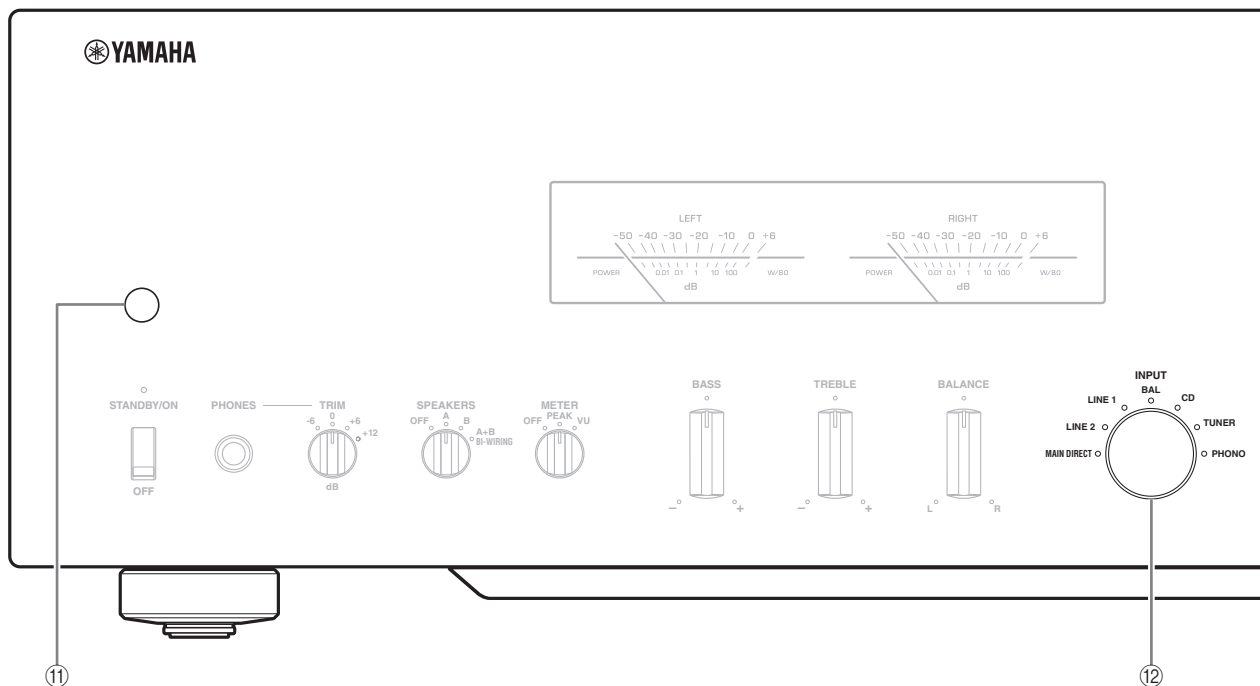

⑪ Sensore del telecomando

Riceve i segnali del telecomando.

⑫ Selettore/indicatore INPUT

Consentono di selezionare la sorgente di segnale in ingresso da riprodurre. L'indicatore della sorgente di segnale in ingresso scelta con il selettore INPUT si illumina.

I segnali audio della sorgente di segnale in ingresso scelta vengono emessi anche dalle prese LINE 2 REC.

MAIN DIRECT: Consente di selezionare il componente collegato alle prese MAIN IN.

Quando è selezionato MAIN DIRECT come sorgente di segnale in ingresso, i segnali audio non vengono emessi dalle prese PRE OUT, LINE 2 REC e PHONES.

LINE 1/LINE 2: Consente di selezionare il componente collegato alle prese LINE 1 o LINE 2.

BAL: Consente di selezionare il componente

collegato alle prese BAL (prese XLR bilanciate).

CD: Consente di selezionare il lettore CD collegato alle prese CD (prese RCA non bilanciate).

TUNER: Consente di selezionare il sintonizzatore collegato alle prese TUNER.

PHONO: Consente di selezionare il giradischi collegato alle prese PHONO.

Nota

Quando è selezionato LINE 2, i segnali audio non vengono emessi dalle prese LINE 2 REC.

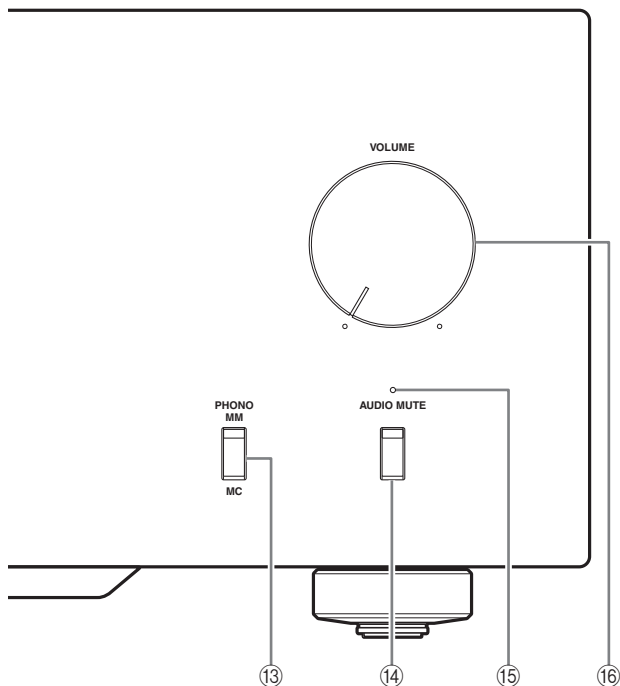

⑬ Interruttore PHONO

Consente di scegliere il tipo di testina magnetica del giradischi collegato alle prese PHONO del pannello posteriore.

MM: scegliere questa impostazione se il giradischi collegato utilizza una testina a magnete mobile (MM).

MC: scegliere questa impostazione se il giradischi collegato utilizza una testina a bobina mobile (MC).



Se si sostituisce la testina, spegnere sempre prima quest'unità.

⑭ Interruttore AUDIO MUTE

Premere verso il basso per ridurre di circa 20 dB il volume. Premere il pulsante di nuovo per riportare il volume audio al suo livello precedente.



È possibile far riprendere la riproduzione anche ruotando il controllo VOLUME sul pannello anteriore o premendo il tasto VOLUME + o - del telecomando.

⑮ Indicatore AUDIO MUTE

Si illumina mentre la funzione di silenziamento è attivata con l'interruttore AUDIO MUTE.

⑯ Controllo VOLUME

Controlla il livello del volume. Questo non influenza il livello di uscita dalle prese LINE 2 REC.

Nota

Il controllo VOLUME non ha effetto se si sceglie MAIN DIRECT come sorgente di segnale in ingresso. Regolare il volume usando il controllo del volume dell'amplificatore esterno collegato alle prese MAIN IN.

Comandi e loro funzione

■ Pannello posteriore

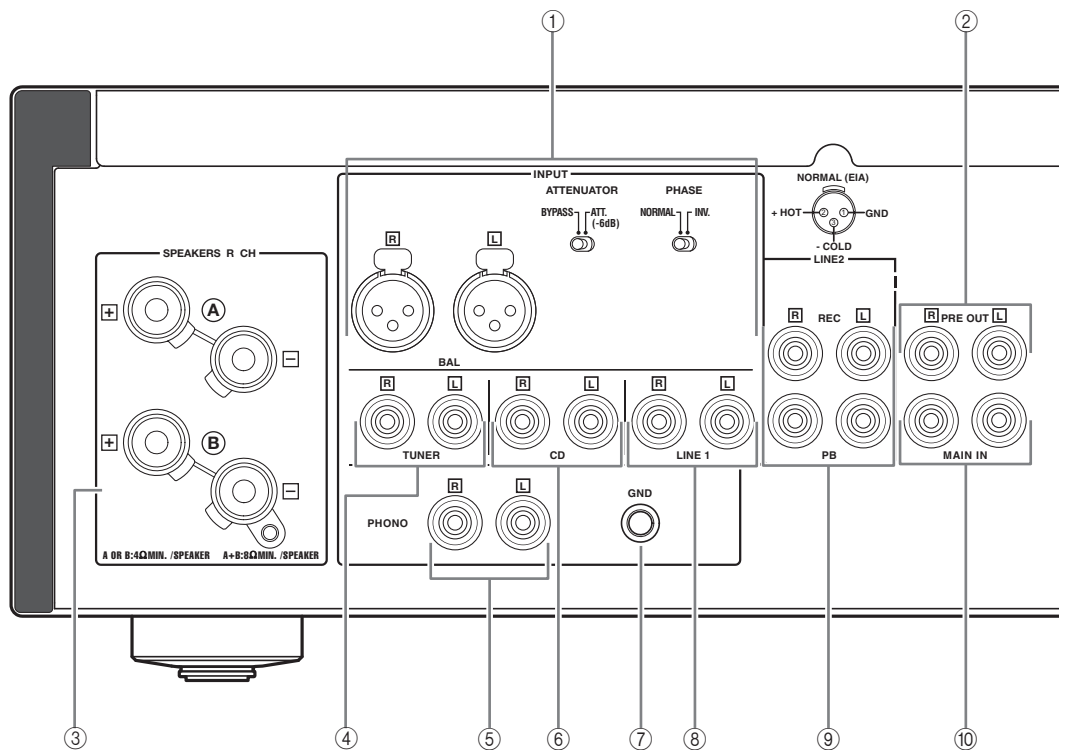

Vedere pagina 16 per informazioni sui collegamenti.

① Prese di ingresso BAL (bilanciate)

È fornita in dotazione una coppia di prese di ingresso bilanciate.

Impostare in maniera corretta i selettori ATTENUATOR e PHASE per il componente di riproduzione collegato. Per maggiori dettagli su questi selettori, vedere pagina 20.

② Prese PRE OUT



- Le prese PRE OUT emettono i segnali dello stesso canale dei terminali SPEAKERS L/R CH corrispondenti.
- Se si collega un cavo stereo alle prese PRE OUT per pilotare diffusori usando un amplificatore esterno, non è necessario usare i terminali SPEAKERS L/R CH.
- I segnali emessi dalle prese PRE OUT vengono influenzati dalle impostazioni dei controlli BASS e TREBLE.

③ Terminali SPEAKERS L/R CH

④ Prese di ingresso TUNER

⑤ Prese di ingresso PHONO

⑥ Prese di ingresso CD

⑦ Terminale GND (terra)

⑧ Prese di ingresso LINE 1

⑨ Prese LINE 2

Sono fornite in dotazione le prese di ingresso PB (riproduzione) e le prese di uscita REC (registrazione).

⑩ Prese MAIN IN

Utilizzare queste prese per connettere un componente esterno dotato di controllo del volume.



Quando si seleziona MAIN DIRECT come sorgente di ingresso, il livello del volume è fissato. Se si sceglie MAIN DIRECT come sorgente di segnale in ingresso, regolare il volume usando il controllo del volume dell'amplificatore esterno collegato alle prese MAIN IN.

Per il collegamento alle prese MAIN IN, vedere le pagine 16 e 17.

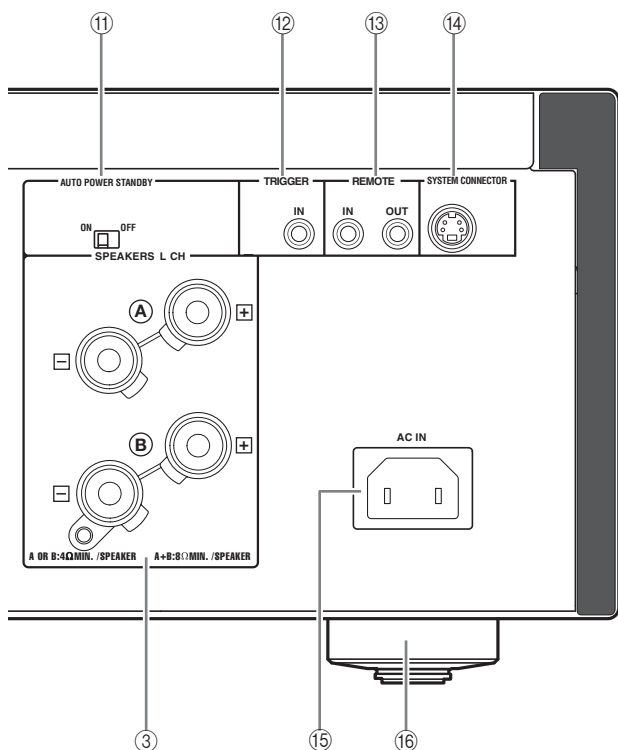

- 11 Interruttore AUTO POWER STANDBY**
ON: L'unità entra automaticamente in modalità STANDBY se rimane inattiva per 8 ore.
OFF: L'unità non entra in modalità STANDBY automaticamente.
- 12 Presa TRIGGER IN**
 Utilizzare questa presa per connettere un componente esterno per la funzione trigger.
 Per ulteriori dettagli sul collegamento, vedere pagina 22.
- 13 Prese REMOTE IN/OUT**
 Utilizzare queste prese per connettere un componente esterno per il telecomando.
 Per ulteriori dettagli sul collegamento, vedere pagina 21.
- 14 SYSTEM CONNECTOR**
 Utilizzare questo connettore per collegare un dispositivo di controllo del prodotto per assistenza.
- 15 Presa AC IN**
 Collegare a questa presa il cavo di alimentazione in dotazione.
 Per ulteriori dettagli sul collegamento, vedere pagina 19.

- 16 Piedino**
 I piedini di quest'unità incorporano delle punte. Usando le punte è possibile ridurre le vibrazioni del sistema. Se si usano le punte, togliere il nastro di protezione per il trasporto, quindi togliere il piedino magnetico tirandolo.

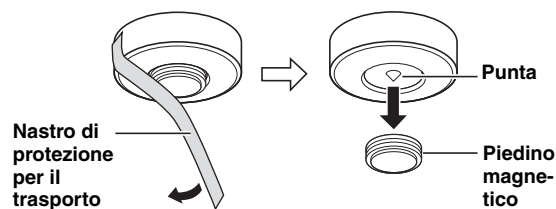

Attenzione

- Tenere il piedino magnetico lontano dalla portata dei bambini onde evitare che possano ingoiarlo.
- Se si usano le punte incorporate nei piedini, tenere presente che possono graffiare il ripiano o il pavimento su cui quest'unità è installata. Se quest'unità è installata su mobili costosi o simili, usare il piedino magnetico o supporti appropriati.



Se quest'unità fosse poco stabile, regolare l'altezza dei piedini girandoli.

Comandi e loro funzione

■ Telecomando

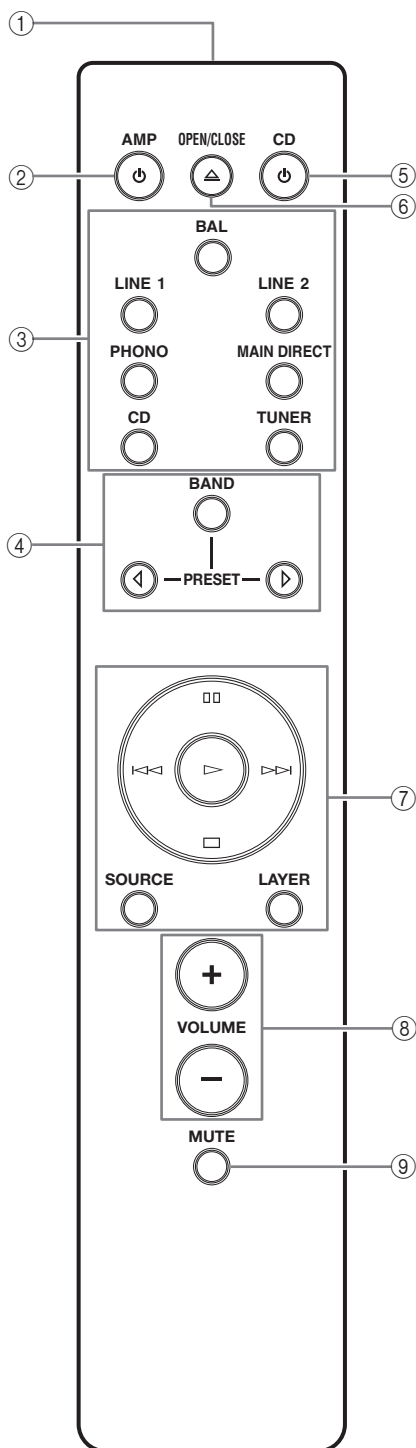

① Trasmettitore a raggi infrarossi

Emette segnali di controllo ad infrarossi.

② Tasto AMP

Consente di impostare l'unità su ON oppure di impostarla in modalità STANDBY.

Per ulteriori dettagli sulla modalità STANDBY, vedere "Pannello anteriore" (pagina 6).

③ Tasti di selezione ingresso

Consentono di selezionare la sorgente di segnale in ingresso da riprodurre.

I segnali audio della sorgente di segnale in ingresso scelta vengono emessi dalle prese LINE 2 REC.



Quando è selezionato LINE 2 come sorgente di segnale in ingresso, i segnali audio non vengono emessi dalle prese LINE 2 REC.

BAL: Consente di selezionare il componente collegato alle prese BAL (prese XLR bilanciate).

LINE: Consente di selezionare il componente collegato alle prese LINE 1 o LINE 2.

PHONO: Consente di selezionare il giradischi collegato alle prese PHONO.

MAIN DIRECT: Consente di selezionare il componente collegato alle prese MAIN IN.

Quando è selezionato MAIN DIRECT come sorgente di segnale in ingresso, i segnali audio non vengono emessi dalle prese PRE OUT, LINE 2 REC e PHONES.

CD: Consente di selezionare il lettore CD collegato alle prese CD (prese RCA non bilanciate).

TUNER: Consente di selezionare il sintonizzatore collegato alle prese TUNER.

④ Pulsanti di controllo del sintonizzatore Yamaha

Controllano le funzioni del sintonizzatore Yamaha. Vedere il manuale dell'utente del sintonizzatore per ulteriori dettagli.

Nota

Alcuni sintonizzatori Yamaha non sono controllabili con questo telecomando.



⑤ **Tasto  CD**

Consente di impostare il lettore CD Yamaha su ON oppure di impostarlo in modalità STANDBY.

⑥ ** Tasto OPEN/CLOSE**

Consente di aprire/chiedere il piatto portadisco del lettore CD Yamaha. Vedere il manuale dell'utente del lettore CD per ulteriori dettagli.

Nota

Alcuni lettori CD Yamaha non supportano il tasto  CD e/o il tasto  OPEN/CLOSE di questo telecomando.

⑦ **Tasti di controllo del lettore CD Yamaha**

Controllano varie funzioni del lettore CD Yamaha. Vedere il manuale dell'utente del lettore CD per ulteriori dettagli.

▷ (Riproduzione): Inizia la riproduzione.

⏏ (Pausa): Porta la riproduzione in pausa.

Premere **▷** o **⏏** per far riprendere la riproduzione.

⏏ (Arresto): Fa cessare la riproduzione.

⏮ / ⏭ (Salto): Permette di saltare al brano successivo o di tornare all'inizio del brano attuale.

SOURCE: Permette di selezionare la sorgente da riprodurre sul lettore CD Yamaha. La sorgente da riprodurre cambia a ogni pressione di questo tasto.

LAYER: Prima della riproduzione di un SA-CD ibrido, permette di scegliere la modalità SA-CD o CD.

⑧ **Tasti VOLUME +/-**

Controllano il livello del volume.

Nota

I tasti VOLUME non hanno effetto se si sceglie MAIN DIRECT come sorgente di segnale in ingresso. Regolare il volume sull'amplificatore esterno collegato alle prese MAIN IN.

⑨ **Tasto MUTE**

Riduce il volume attuale di circa 20 dB. Premere il pulsante di nuovo per riportare il volume audio al suo livello precedente. Premendo il tasto VOLUME + o - viene annullato anche il silenziamento audio.

Comandi e loro funzione

■ Installazione delle batterie nel telecomando

- 1** Rimuovere il coperchio del vano batterie.
- 2** Inserire due batterie (AAA, R03, UM-4) tenendo presente le indicazioni di polarità (+ e -) all'interno del vano batterie.

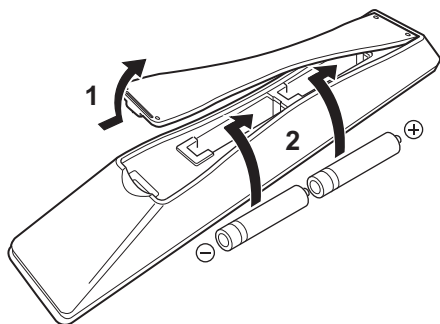

- 3** Riapplicare il coperchio del vano batterie.

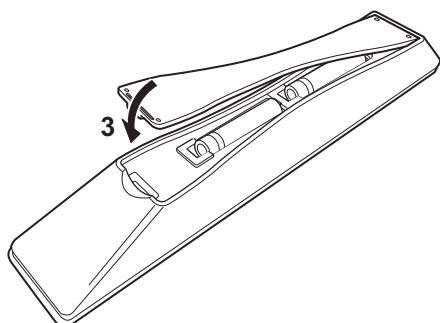

■ Raggio operativo del telecomando

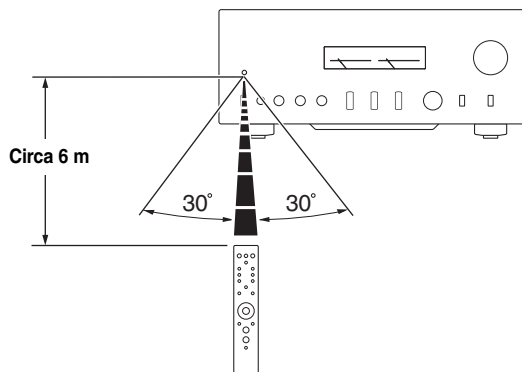

Il telecomando trasmette un raggio infrarosso direzionale. Durante l'uso, puntare il telecomando sempre direttamente sul sensore del telecomando sul pannello anteriore di quest'unità.

Collegamenti

In questa sezione vedremo i collegamenti fra l'A-S2100, i diffusori e i vari componenti del sistema.



Collegamenti

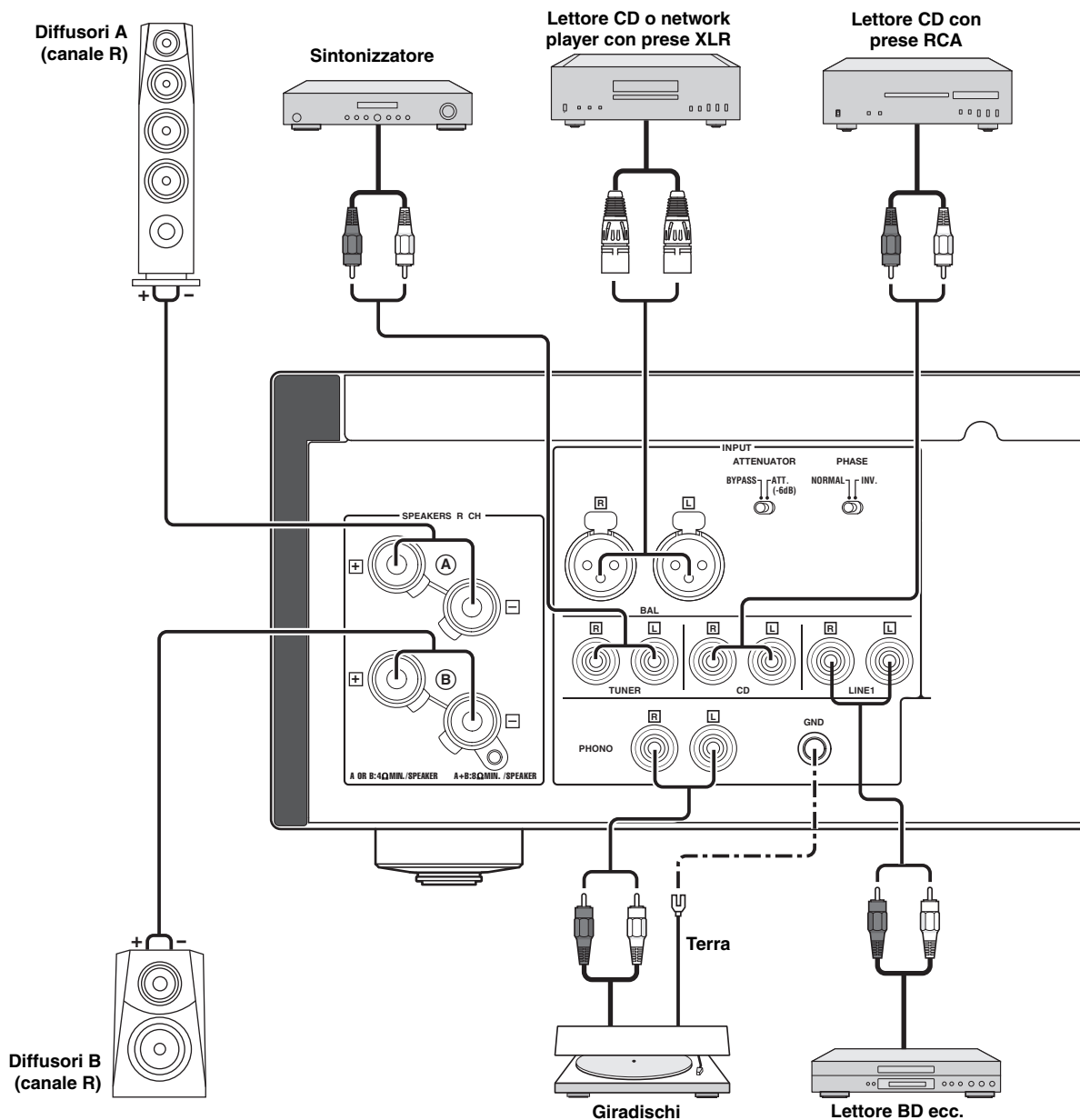

Note

- Non lasciare che le porzioni denudate dei cavi dei diffusori si tocchino e non lasciare che tocchino altre parti in metallo di quest'unità. Ciò potrebbe danneggiare sia quest'unità che i diffusori.
- Tutti i collegamenti devono essere corretti: L (sinistro) a L, R (destro) a R, “+” a “+” e “-” a “-”. Se i collegamenti sono difettosi, i diffusori non riproducono mentre, se la polarità dei collegamenti non è stata rispettata, il suono risulta innaturale e privo di bassi. Inoltre, consultare in proposito il manuale di ciascuno dei componenti.
- Collegare i vari componenti, salvo i diffusori, usando cavi RCA non bilanciati. Utilizzare cavi XLR bilanciati per collegare un lettore CD o un network player con le prese di uscita XLR bilanciate alle prese BAL di quest'unità.
- Collegare il giradischi al terminale GND per ridurre il rumore nel segnale. Tuttavia, con alcuni giradischi è possibile sentire meno rumore senza il collegamento al terminale GND.

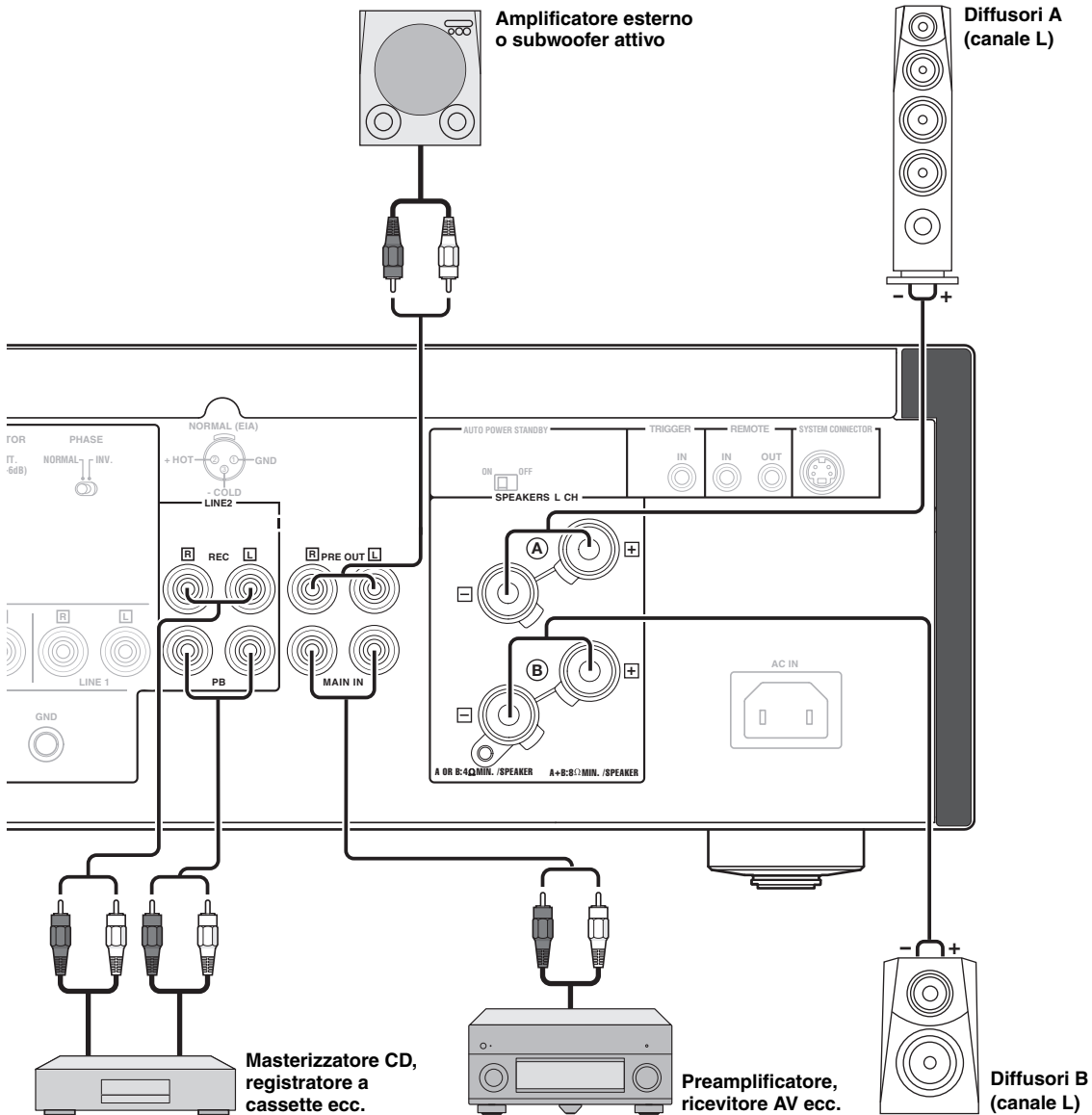

Note

- Poiché l'amplificatore di potenza dell'A-S2100 è del tipo floating bilanciato, i seguenti tipi di collegamento non sono possibili.
 - Collegamento col terminale “-” del canale sinistro e col terminale “-” del canale destro, nonché coi terminali “+” (Fig. 1).
 - Il collegamento invertito del terminale “-” del canale sinistro col terminale “-” del canale destro (collegamento incrociato, Fig. 2).
 - Il collegamento deliberato coi terminali “-” del canale sinistro/destro e una parte metallica del pannello posteriore di quest'unità, come quando li si tocca accidentalmente.
- Non collegare il subwoofer attivo al terminale SPEAKERS L/R CH. Collegarlo alle prese PRE OUT di quest'unità.
- Non collegare un componente sprovvisto di controllo del volume, per esempio un lettore CD, alle prese MAIN IN poiché il livello del volume dei segnali emessi verso le prese MAIN IN è fisso. Qualora venisse collegato un componente di questo tipo, l'audio potrebbe risultare troppo forte e l'unità e/o il diffusore potrebbero subire danni.

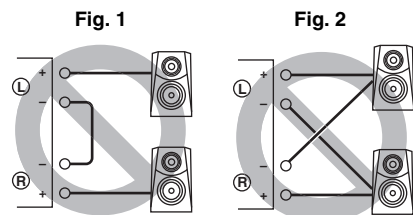

■ Collegamento dei diffusori

- 1 Rimuovere circa 10 mm di isolamento dall'estremità di ciascun cavo dei diffusori e attorcigliare in un fascio i fili esposti del cavo in modo da evitare corto circuiti.

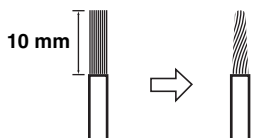

- 2 Svitare la manopola ed inserire un filo denudato nel foro.

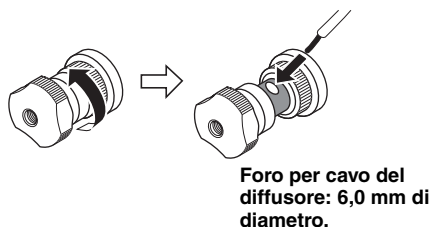

- 3 Stringere la manopola.



Attenzione

Mentre si allenta la manopola del terminale del diffusore, non ruotarla eccessivamente. La manopola potrebbe staccarsi, con il rischio che possa essere ingerita da un bambino.

Note

- Se il terminale del diffusore entra in contatto con una superficie metallica, potrebbero verificarsi corto circuiti e l'unità potrebbe subire danni. Se l'unità viene installata su uno scaffale metallico, assicurarsi di mantenere spazio libero sufficiente onde evitare che i terminali del diffusore tocchino lo scaffale.
- Per ridurre il rischio di scosse elettriche, non toccare il terminale del diffusore mentre l'unità è accesa.

■ Collegamento dello spinotto unipolare (Salvo il modello per l'Europa)

Per prima cosa, stringere la manopola ed inserire lo spinotto unipolare nel terminale corrispondente.

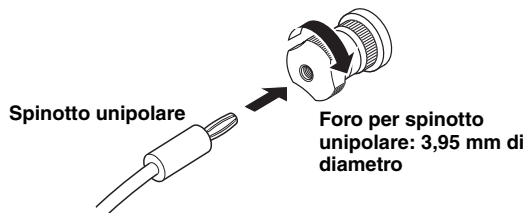

■ Collegamento del connettore a mezzaluna

- 1 Svitare la manopola e quindi mettere il connettore a mezzaluna fra l'anello e la base.

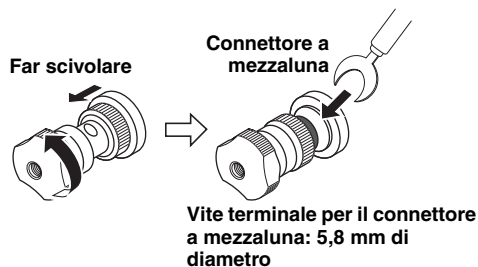

- 2 Stringere la manopola.

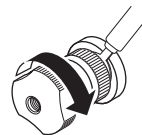

■ Collegamento bi-wire

I collegamenti bi-wire separano il woofer dalla sezione dei midrange e tweeter combinati. Un diffusore bi-wire compatibile possiede quattro terminali distinti. Queste due serie di terminali permettono al diffusore di venire diviso in due parti indipendenti. I driver di alta e media frequenza quindi vengono collegati ad una serie di terminali, il driver di bassa frequenza ad un'altra.

Esempio di collegamento bi-wire (canale R)

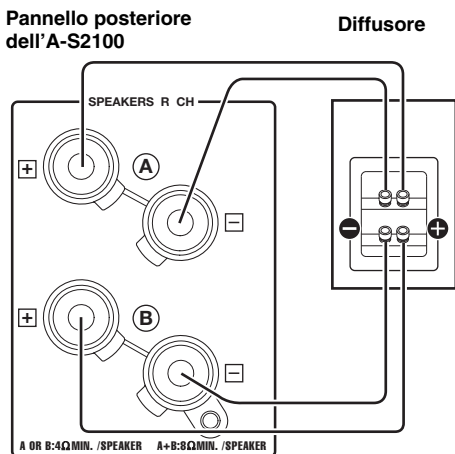

Attenzione

Se si usano collegamenti bi-wire, l'impedenza di ciascun diffusore deve essere pari o superiore a 8 Ω.

Nota

Per separare gli incroci LPF (filtro passa basso) e HPF (filtro passa alto), togliere la barretta o ponticello di messa in corto.



Per utilizzare collegamenti bi-wire, impostare il selettore SPEAKERS in posizione A+B BI-WIRING.

■ Collegamento del cavo di alimentazione

Collegare il cavo di alimentazione alla presa AC IN solo a collegamenti completi, collegando poi l'altro capo ad una presa di corrente alternata.

Pannello posteriore dell'A-S2100

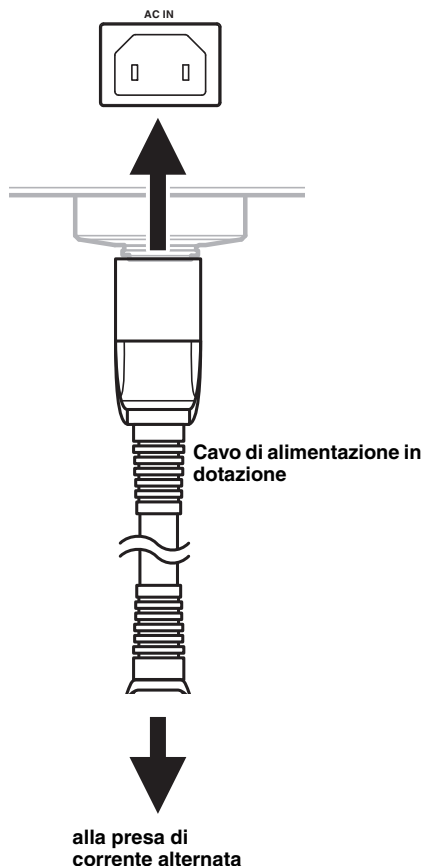

Collegamenti

■ Collegamento alle prese BAL

Collegare il proprio lettore CD o network player alle prese di uscita XLR bilanciate.

Impostare il selettore ATTENUATOR e il selettore PHASE posizionati sopra le prese BAL in base al componente da collegare.

Selettore ATTENUATOR:

Permette di selezionare il livello di ingresso consentito per le prese di ingresso XLR bilanciate. Se l'audio proveniente dal componente collegato risulta distorto, impostare il selettore ATTENUATOR su ATT. (-6 dB).

Selettore PHASE:

Consente di selezionare l'assegnazione del piedino conduttore delle prese di ingresso XLR bilanciate (piedino 2 conduttore o piedino 3 conduttore).

NORMAL (piedino 2 conduttore)

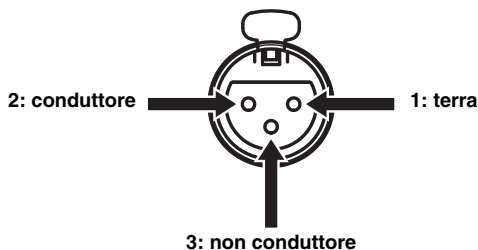

INV. (piedino 3 conduttore)

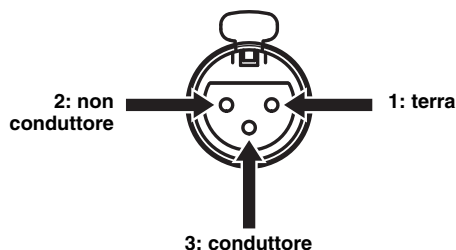

Consultare il manuale dell'utente in dotazione con il componente collegato e verificare l'assegnazione del piedino conduttore delle prese di uscita XLR bilanciate.



I lettori CD Yamaha sono impostati su NORMAL (piedino 2 conduttore).

Connettori XLR:

Durante i collegamenti, far corrispondere i piedini e inserire il connettore del cavo XLR "maschio" bilanciato fino a sentire un clic. Per scollegare il cavo, tirare il cavo XLR "maschio" bilanciato tenendo premuta la leva della presa BAL.

Connettore XLR "femmina"

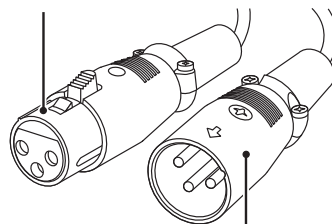

Connettore XLR "maschio"



Preso BAL

Nota

Per selezionare il componente collegato alle prese BAL, impostare la sorgente di ingresso su BAL.

■ Come comandare quest'unità da un'altra stanza

Se si collega un trasmettitore e ricevitore a infrarossi alle prese REMOTE IN/OUT di quest'unità, è possibile comandare quest'unità e/o il componente esterno utilizzando il telecomando in dotazione in un'altra stanza.

■ Connessione remota tra componenti Yamaha

Se si dispone di un altro componente Yamaha che supporta la connessione remota come quest'unità, non è necessario un trasmettitore a infrarossi. È possibile trasmettere segnali remoti collegando un ricevitore a infrarossi e la presa REMOTE IN dell'altro componente alle prese REMOTE IN/OUT di quest'unità utilizzando cavi con minispinotti monofonici. È possibile collegare fino a tre componenti Yamaha (inclusa quest'unità).

Pannello posteriore dell'A-S2100

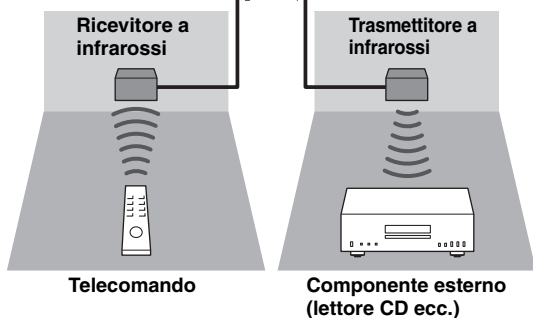
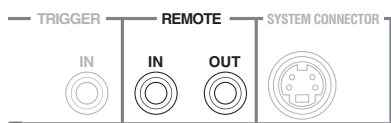

Pannello posteriore dell'A-S2100

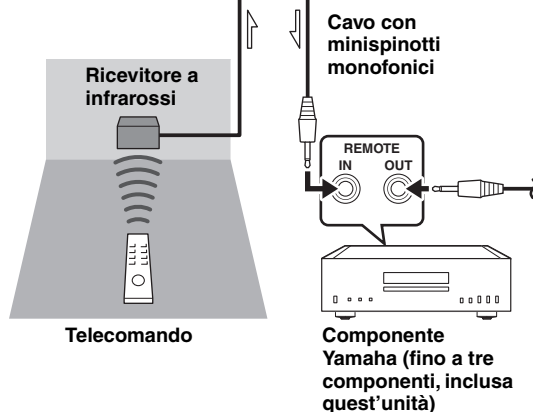
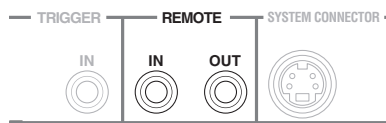

Collegamenti

■ Collegamento di un componente che supporta la funzione trigger, per esempio un ricevitore AV Yamaha

Quest'unità può essere controllata in sincronia con il componente collegato, per esempio un ricevitore AV Yamaha (con impostazioni su ON/STANDBY o MAIN DIRECT).

Collegare le prese PRE OUT e la presa TRIGGER OUT del ricevitore AV Yamaha a quest'unità, come mostrato di seguito:

Pannello posteriore dell'A-S2100

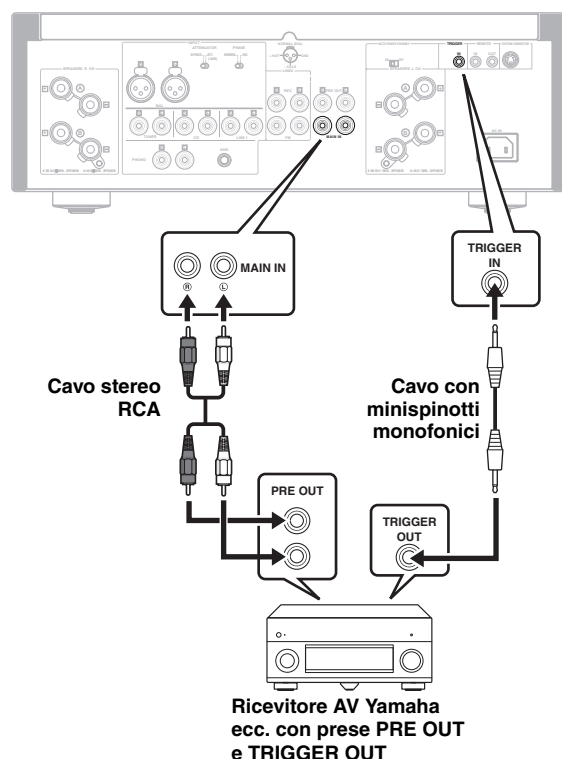

Quando l'alimentazione del componente collegato è accesa, quest'unità si accende automaticamente e l'ingresso viene impostato su MAIN DIRECT.

Quando come sorgente di segnale in ingresso è selezionato MAIN DIRECT, quest'unità entra in modalità STANDBY se viene disattivata l'alimentazione del componente collegato.

Nota

Per abilitare la sincronia, spegnere quest'unità prima di collegare il componente alle prese MAIN IN. La sincronia non può essere attivata se l'interruttore STANDBY/ON, OFF dell'unità è impostato su OFF.

Dati tecnici

Questa sezione contiene le caratteristiche tecniche dell'A-S2100.



SEZIONE ALIMENTAZIONE

- Potenza di uscita nominale
 [Modelli per gli Stati Uniti, il Canada, Taiwan, la Cina, la Corea, l'Australia, il Regno Unito e l'Europa]
 (8 Ω, da 20 Hz a 20 kHz, 0,07% di DAC) 90 W + 90 W
 (4 Ω, da 20 Hz a 20 kHz, 0,07% di DAC) 150 W + 150 W
 [Modello per l'Asia]
 (8 Ω, da 20 Hz a 20 kHz, 0,07% di DAC) 90 W + 90 W
 (6 Ω, da 20 Hz a 20 kHz, 0,07% di DAC) 110 W + 110 W
- Potenza dinamica (IHF)
 (8 Ω) 105 W + 105 W
 (6 Ω) 135 W + 135 W
 (4 Ω) 190 W + 190 W
 (2 Ω) 220 W + 220 W
- Gamma dinamica
 (8 Ω) 0,67 dB
- Potenza massima d'uscita
 [Solo modelli per il Regno Unito e l'Europa]
 (1 kHz, 0,7% di DAC, 4 Ω) 160 W + 160 W
- Potenza in uscita massima effettiva (JEITA)
 [Solo modelli per Taiwan, la Cina, la Corea, l'Asia e il Regno Unito]
 (1 kHz, 10% di DAC, 8 Ω) 120 W + 120 W
 (1 kHz, 10% di DAC, 4 Ω) 190 W + 190 W
- Potenza di uscita IEC [Solo modelli per il Regno Unito e l'Europa]
 (1 kHz, 0,02% di DAC, 8 Ω) 95 W + 95 W
- Larghezza di banda potenza
 (MAIN L/R, 0,1% di DAC, 45 W, 8 Ω) 10 Hz a 50 kHz
- Fattore di smorzamento
 (1 kHz, 8 Ω) 250 o superiore
- Segnale massimo in ingresso
 PHONO MM (1 kHz, 0,5% di DAC) 50 mVrms
 PHONO MC (1 kHz, 0,5% di DAC) 2,2 mVrms
 CD ecc. (1 kHz, 0,5% di DAC) 2,80 Vrms
 BAL (1 kHz, 0,5% di DAC) 2,80 Vrms
 (BYPASS) 2,80 Vrms
 (ATT. -6 dB) 5,60 Vrms
- Tensione di uscita nominale/Impedenza di uscita
 REC OUT 200 mVrms/1,5 kΩ
 PRE OUT 1,0 Vrms/1,5 kΩ
- Risposta in frequenza
 CD ecc. (Da 5 Hz a 100 kHz) +0/-3 dB
 CD ecc. (Da 20 Hz a 20 kHz) +0/-0,3 dB
- Deviazione di equalizzazione RIAA
 PHONO MM ±0,5 dB
 PHONO MC ±0,5 dB
- Distorsione armonica complessiva più rumore
 PHONO MM a REC OUT
 (Da 20 Hz a 20 kHz, 1,2 Vrms) 0,005%
 PHONO MC a REC OUT
 (Da 20 Hz a 20 kHz, 1,2 Vrms) 0,02%
 BAL a SPEAKERS OUT
 (Da 20 Hz a 20 kHz, 50 W/8 Ω) 0,025%
 CD ecc. a SPEAKERS OUT
 (Da 20 Hz a 20 kHz, 50 W/8 Ω) 0,025%
- Rapporto segnale/rumore (IHF-A Network)
 PHONO MM (5 mVrms, ingresso in corto) 93 dB
 PHONO MC (500 mVrms, ingresso in corto) 85 dB
 CD ecc. (200 mVrms, ingresso in corto) 103 dB
- Rumore residuo (IHF-A Network) 33 μVrms

SEZIONE CONTROLLO

- Sensibilità/impedenza d'ingresso
 CD ecc. 200 mVrms/47 kΩ
 PHONO MM 2,5 mVrms/47 kΩ
 PHONO MC 100 μVrms/50 Ω
 MAIN IN 1,0 Vrms/47 kΩ
 BAL 200 mVrms/100 kΩ
- Potenza di uscita nominale presa per le cuffie
 CD ecc. (1 kHz, 32 Ω, 0,2% di DAC) 50 mW + 50 mW
- Separazione dei canali
 CD ecc. (Ingresso, Terminato 5,1 kΩ, 1 kHz/10 kHz)
 PHONO MM 74/54 dB o superiore
 (Ingresso in corto, 1 kHz/10 kHz, Vol.: -30 dB)
 PHONO MC 90/77 dB o superiore
 (Ingresso in corto, 1 kHz/10 kHz, Vol.: -30 dB)
 66/77 dB o superiore
- Caratteristiche di controllo dei toni
 BASS
 Enfasi/riduzione (50 Hz) ±9 dB
 Frequenza di Turnover 350 Hz
 TREBLE
 Enfasi/riduzione (20 kHz) ±9 dB
 Frequenza di Turnover 3,5 kHz

DATI GENERALI

- Alimentazione
 [Modelli per gli Stati Uniti e il Canada] C.a. da 120 V, 60 Hz
 [Modello per Taiwan] C.a. da 110 V, 60 Hz
 [Modello per la Cina] C.a. da 220 V, 50 Hz
 [Modello per la Corea] C.a. da 220 V, 60 Hz
 [Modello per l'Australia] C.a. da 240 V, 50 Hz
 [Modelli per il Regno Unito e l'Europa] C.a. da 230 V, 50 Hz
 [Modello per l'Asia] C.a. 220 - 240 V, 50/60 Hz
- Consumo
 [Modelli per l'Asia] 250 W
 [Altri modelli] 350 W
- Consumo in modalità standby 0,3 W
- Dimensioni (L × A × P) 435 × 157 × 463 mm
- Peso 23,4 kg

* Dati tecnici soggetti a modifiche senza preavviso.

Diagramma a blocchi

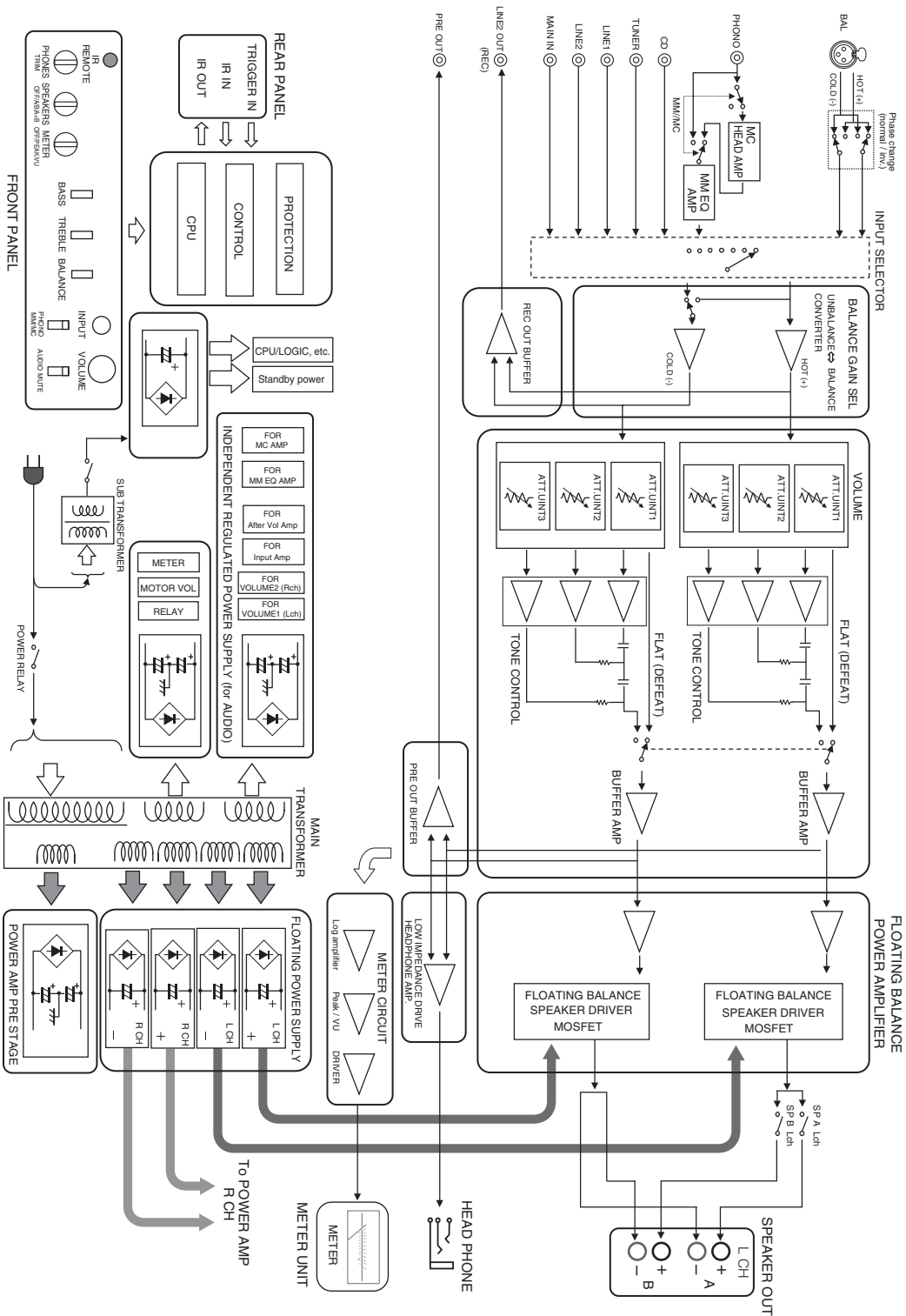

■ Caratteristiche di controllo dei toni

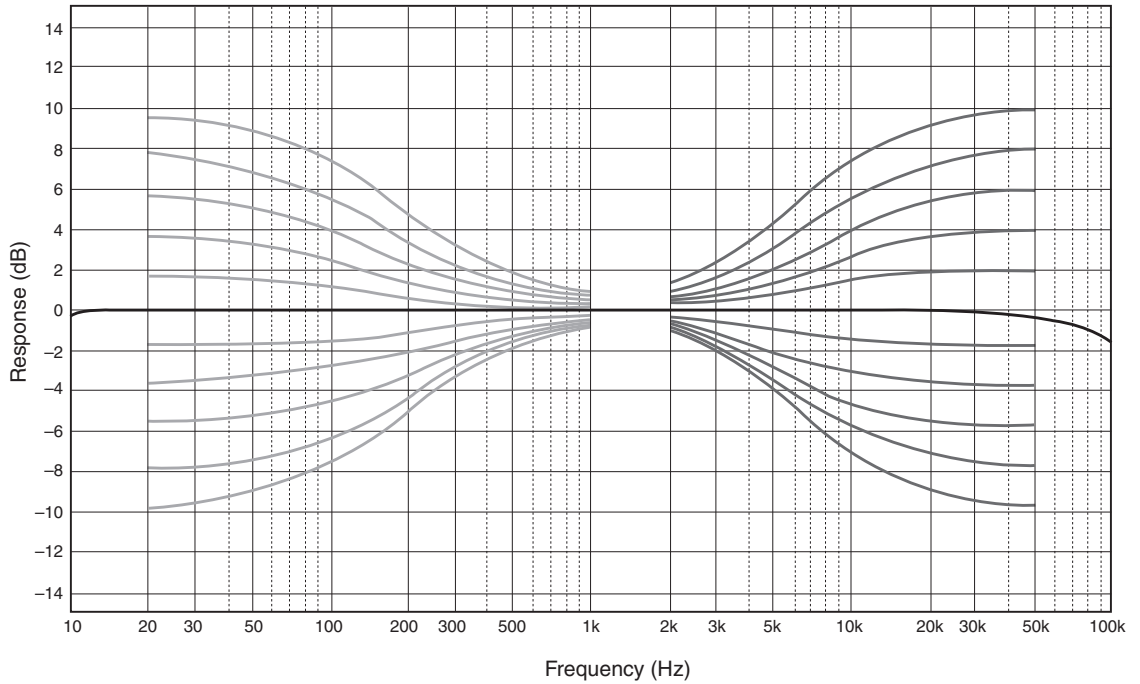

■ Distorsione armonica complessiva (DAC)

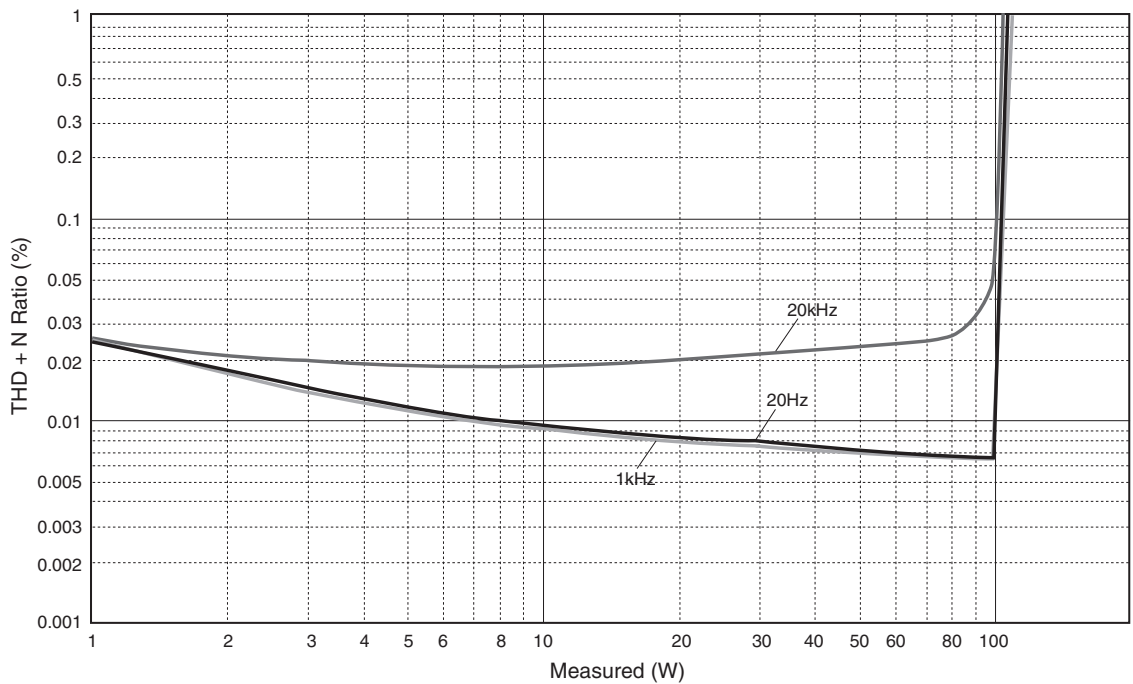

■ Distorsione armonica compressiva (DAC) (PHONO)

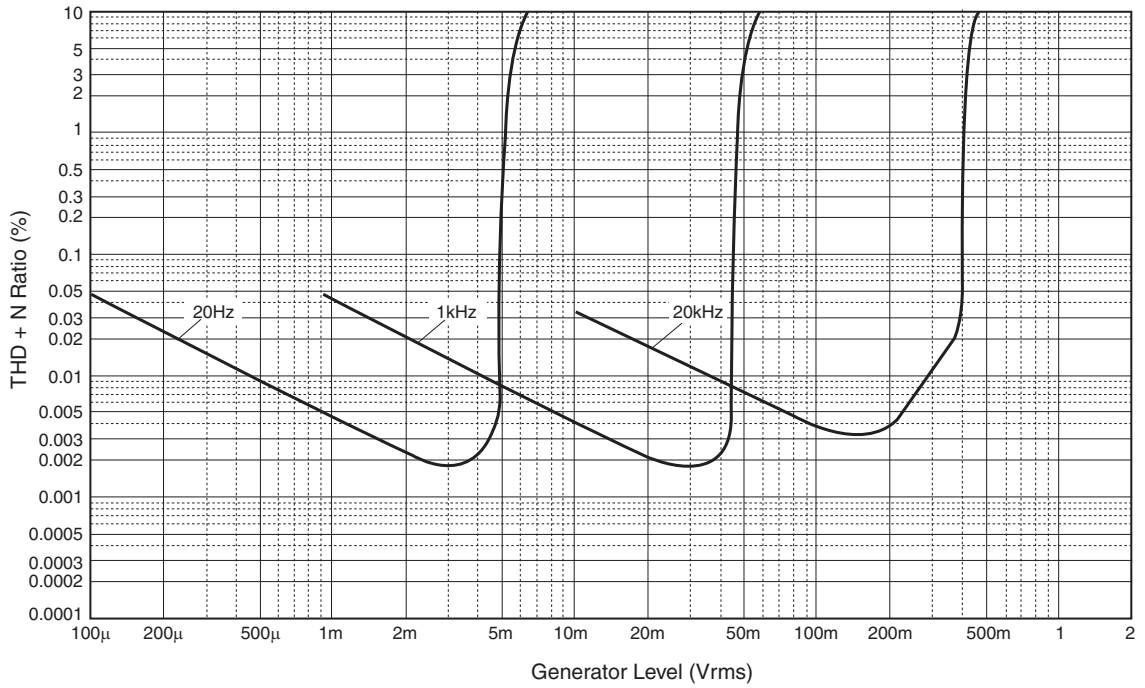

Diagnostica

Se quest'unità non funziona a dovere, consultare la sezione del manuale che segue. Se il problema che avete non viene trattato o se i rimedi proposti non servono, spegnere quest'unità, scollegare il cavo di alimentazione ed entrare in contatto col rivenditore autorizzato o centro assistenza Yamaha più vicino.

Problema	Causa	Rimedio	Vedere pagina
Questa unità non si accende.	Il cavo di alimentazione non è collegato alla presa AC IN del pannello posteriore o ad una presa di corrente alternata.	Collegare bene il cavo di alimentazione.	19
	Il circuito di protezione è stato attivato da un corto circuito o altro.	Controllare che i fili dei diffusori non si tocchino fra loro e che non siano in cortocircuito col pannello posteriore di questa unità e quindi riaccendere questa unità.	18
	Quest'unità è stata esposta a forti scariche elettriche (ad esempio fulmini o elettricità statica).	Spegnere quest'unità, scollegare il cavo di alimentazione, ricollegarlo dopo 30 secondi e riprendere l'uso in modo normale.	—
L'indicatore STANDBY/ON sul pannello anteriore lampeggia.	Il circuito di protezione è stato attivato da un corto circuito o altro.	Controllare che i fili dei diffusori non si tocchino fra loro e che non siano in cortocircuito col pannello posteriore di questa unità e quindi riaccendere questa unità.	18
	I circuiti interni di quest'unità hanno qualche problema.	Scollegare il cavo di alimentazione ed entrare in contatto col rivenditore o centro servizio autorizzato Yamaha più vicino.	—
L'indicatore INPUT sul pannello anteriore lampeggia ed il volume viene abbassato quando si accende quest'unità.	Il circuito di protezione è stato attivato da un corto circuito o altro.	Controllare che i fili dei diffusori non si tocchino fra loro e che non siano in cortocircuito col pannello posteriore di questa unità e quindi riaccendere questa unità.	18
Nessun suono.	Ingresso scelto scorretto o collegamenti scorretti.	Verificare il collegamento dei cavi. Se il problema persiste, i cavi sono probabilmente difettosi.	16
	Non si è scelta una sorgente di segnale adatta.	Scegliere la sorgente di segnale desiderata col selettore INPUT del pannello anteriore o uno dei tasti del telecomando.	8, 12
	Il selettore SPEAKERS è impostato su OFF.	Portare il selettore SPEAKERS sulla posizione corretta.	7
	I collegamenti dei diffusori non sono corretti.	Rifarli correttamente.	18
La riproduzione audio cessa improvvisamente.	Il circuito di protezione è stato attivato da un corto circuito o altro.	Controllare che i fili dei diffusori non si tocchino fra loro e che non siano in cortocircuito col pannello posteriore di questa unità e quindi riaccendere questa unità.	18
Impossibile regolare il livello del volume.	Come sorgente di segnale in ingresso è selezionato MAIN DIRECT.	Regolare il volume sul componente collegato. Oppure collegare il componente esterno a prese diverse da MAIN IN e selezionare la sorgente di segnale in ingresso corrispondente.	8, 9
Funziona il diffusore di un solo lato.	Collegamenti dei cavi scorretti.	Verificare il collegamento dei cavi. Se il problema persiste, i cavi sono probabilmente difettosi.	16
	Il controllo BALANCE regolato scorrettamente.	Impostare il controllo BALANCE sulla posizione appropriata.	7
Mancano i bassi e l'ambianza.	I fili + e - sono collegati alla rovescia all'amplificatore o ai diffusori.	Collegare i fili dei diffusori ai terminali + e - in modo corretto.	16

Problema	Causa	Rimedio	Vedere pagina
Si sente un ronzio.	Collegamenti dei cavi scorretti.	Inserire bene gli spinotti audio. Se il problema persiste, i cavi sono probabilmente difettosi.	16
	Il terminale GND non è collegato al giradischi.	Collegare il giradischi al terminale GND di quest'unità.	16
L'audio emesso dal componente collegato alle prese BAL è scadente.	Il livello dell'audio è superiore al livello massimo in ingresso per le prese di ingresso XLR bilanciate.	Se il livello di uscita del componente collegato è doppio, impostare il selettore ATTENUATOR posizionato sopra le prese di ingresso su ATT. (-6 dB).	20
I bassi non hanno spazialità quando è selezionato BAL (ingresso bilanciato).	La polarità non è corretta.	Selezionare la polarità corretta con il selettore PHASE.	20
Il suono ascoltato in una cuffia collegata al lettore CD collegato a quest'unità è scadente.	Quest'unità è spenta.	Accendere quest'unità.	—
Il volume è troppo basso per la riproduzione di un disco.	Regolazione scorretta dell'interruttore PHONO del pannello anteriore.	Portare l'interruttore PHONO su MM o MC a seconda del tipo di testina magnetica posseduta dal giradischi.	9
Il telecomando non funziona o funziona male.	Distanza o angolazione scorretta.	Il telecomando funziona entro 6 m e a non più di 30 gradi dal pannello anteriore.	14
	La luce solare diretta o una sorgente luminosa (una lampada a fluorescenza o altro) colpisce il sensore del telecomando di quest'unità.	Cambiare la posizione di quest'unità.	8
	Le batterie sono indebolite.	Sostituire tutte le batterie.	14

Cura di quest'unità

Finitura lucida dei pannelli laterali

Si raccomanda l'impiego del panno Yamaha Unicon (opzionale). Per rimuovere lo sporco più resistente, utilizzare Yamaha Piano Unicon (opzionale). Per acquistare questi articoli, contattare il rivenditore autorizzato o centro assistenza Yamaha più vicino.

Altre finiture

Pulire quest'unità senza usare solventi (ad esempio alcol, diluenti ecc.) che potrebbero danneggiare le finiture. Usare solo un panno pulito e asciutto. Per rimuovere lo sporco più resistente, inumidire un panno morbido con acqua mescolata a poco detergente, strizzarlo e strofinare l'unità delicatamente.

Historia viva en el mundo del sonido

El nacimiento de un piano es el resultado de una perfecta sinergia entre los conocimientos técnicos más avanzados y la diestra mano del artesano. Solo un piano creado así puede reproducir fielmente la intención de quien lo toca.

La última fase de producción de un piano recibe el nombre de “armonización” (voicing). Y es aquí donde se le infunde el alma.

Un experto con un gran bagaje a sus espaldas pone su técnica y sensibilidad al servicio del sonido de cada tecla, ajustando la ejecución dinámica de los macillos y armonizando a la perfección el tono y el color de las 88 teclas, un auténtico hito. Es una calidad de sonido solo al alcance de los especialistas con una sensibilidad y una afinación fuera de lo común. Este mismo concepto es el que aplicamos en la fabricación de nuestros equipos de audio. Los técnicos realizan incontables pruebas de sonido y todos los componentes se someten a examen para conseguir el sonido perfecto.

La calidad es la seña de identidad de Yamaha desde hace más de 125 años y sigue siendo la piedra angular de los productos Yamaha fabricados hoy.



Excelencia en audio

1920-
1960s

Primer sistema HiFi presentado en 1920

En 1955 – 1965 hemos presentado numerosos componentes HiFi (giradiscos, sintonizadores de FM/AM, amplificadores integrados, preamplificadores, amplificadores de potencia, y altavoces).



NS-20



CA-1000

Serie de Altavoces Natural Sound presentada en 1967

Altavoz monitor NS-20

Amplificador integrado CA-1000

Con un funcionamiento clase A, el CA-1000 se convirtió en la referencia de los amplificadores integrados.



NS-690



NS-1000M

1970s

Altavoces Natural Sound NS-690

Altavoz monitor NS-1000M

Un amplificador verdaderamente legendario aún reverenciado por los entusiastas de HiFi.



B-1



C-2

Amplificador de potencia B-1

Un innovador amplificador de potencia que usaba FETs verticales en todas las etapas.

Amplificador de control C-2

Primer premio en la Muestra Internacional de Música y HiFi de Milán.



PX-2



NS-10M

Altavoz monitor de estudio NS-10M

Se convirtió en uno de los altavoces monitores de estudio más populares del mundo.

Amplificador integrado A-1

Giradiscos PX-2

Primer giradiscos de brazo recto de Yamaha.



B-6



A-1

1980s

Amplificador de potencia B-2x

Amplificador de potencia en forma de pirámide.

Giradiscos GT-2000/L

Primer reproductor CD (CD-1) presentado en 1983

Amplificador de potencia B-2x

Amplificador de potencia MX-10000 y amplificador de control CX-10000

Redefinió la capacidad de los componentes separados.



MX-10000



B-2x



CX-10000

1990s

Amplificador integrado AX-1

Reproductor de CD GT-CD1

Amplificador de potencia MX-1 y preamplificador CX-1



Soavo-1



NP-S2000



A-S3000

2000s

Sistemas de altavoces Natural Sound Soavo-1 y Soavo-2

Amplificador integrado A-S2000 y Reproductor de CD CD-S2000

2010s

Reproductor de red NP-S2000

Amplificador integrado A-S3000 y Reproductor de CD CD-S3000



CD-S3000

A-S2100

◆ *Diseño de circuito completamente flotante y equilibrado que permite aprovechar todo el potencial de la amplificación analógica*

Un amplificador de potencia flotante y equilibrado completamente nuevo que logra la simetría completa y permite la transmisión (amplificación) completamente equilibrada desde el jack de entrada hasta justo antes del jack del altavoz.

◆ *Transmisión de señal equilibrada de etapa completa*

El amplificador integrado ofrece una transmisión equilibrada de etapa completa, combinando la salida de alta potencia con una buena textura de sonido y una relación señal/ruido extraordinaria.

◆ *Volumen paralelo y control de tono*

◆ *Alimentación de gran caudal, con cuatro circuitos separados*

◆ *Diseño simétrico de izquierda-derecha con construcción fuerte y estable*

◆ *Amplificador de phono discreto*

◆ *Amplificador de auriculares de alta calidad con transductor de baja impedancia*

■ **Accesorios suministrados**

Verifique que ha recibido todos los componentes siguientes.

- Mando a distancia
- Pilas (AAA, R03, UM-4) (×2)
- Cable de alimentación
- FOLLETO DE SEGURIDAD

Índice

Controles y funciones	6
Conexiones	16
Especificaciones	24
Solución de problemas	28

■ **Acerca de este manual**

- ✨ indica un consejo para su utilización.
- Las fotografías e ilustraciones son para fines explicativos, y pueden ser diferentes de la unidad real.
- Lea el “FOLLETO DE SEGURIDAD” antes de utilizar esta unidad.

Controles y funciones

En este capítulo podrá familiarizarse con los controles y funciones del A-S2100.

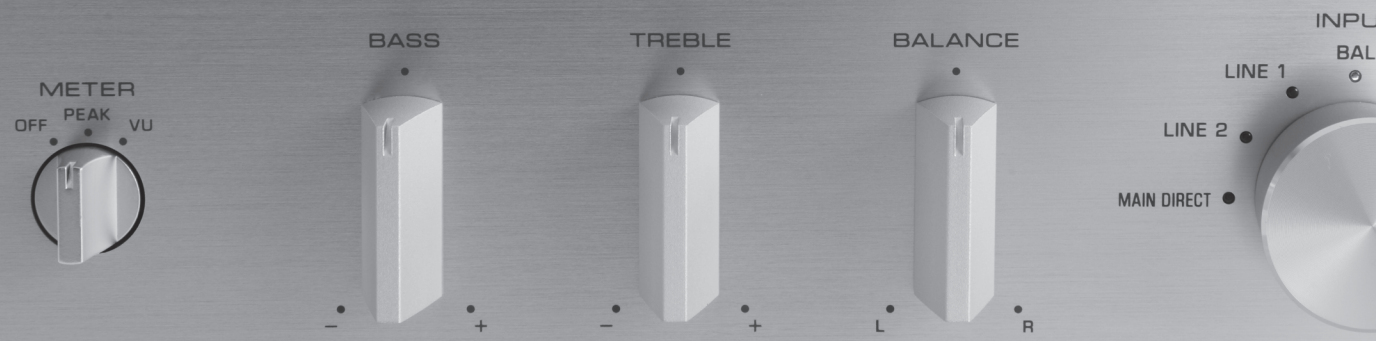
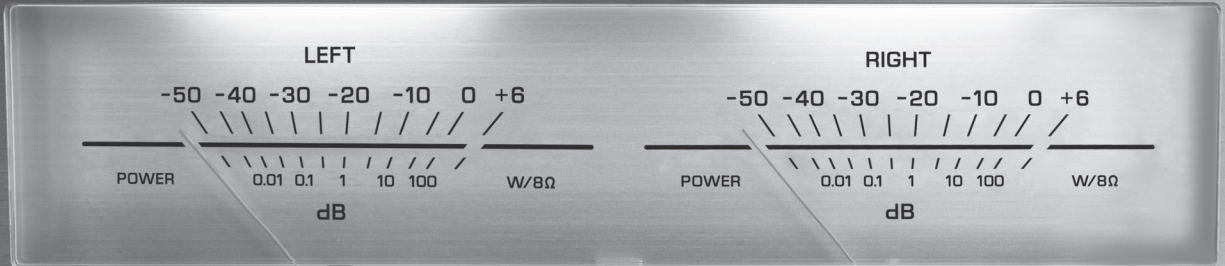

Controles y funciones

■ Panel delantero (páginas 6 a 9)

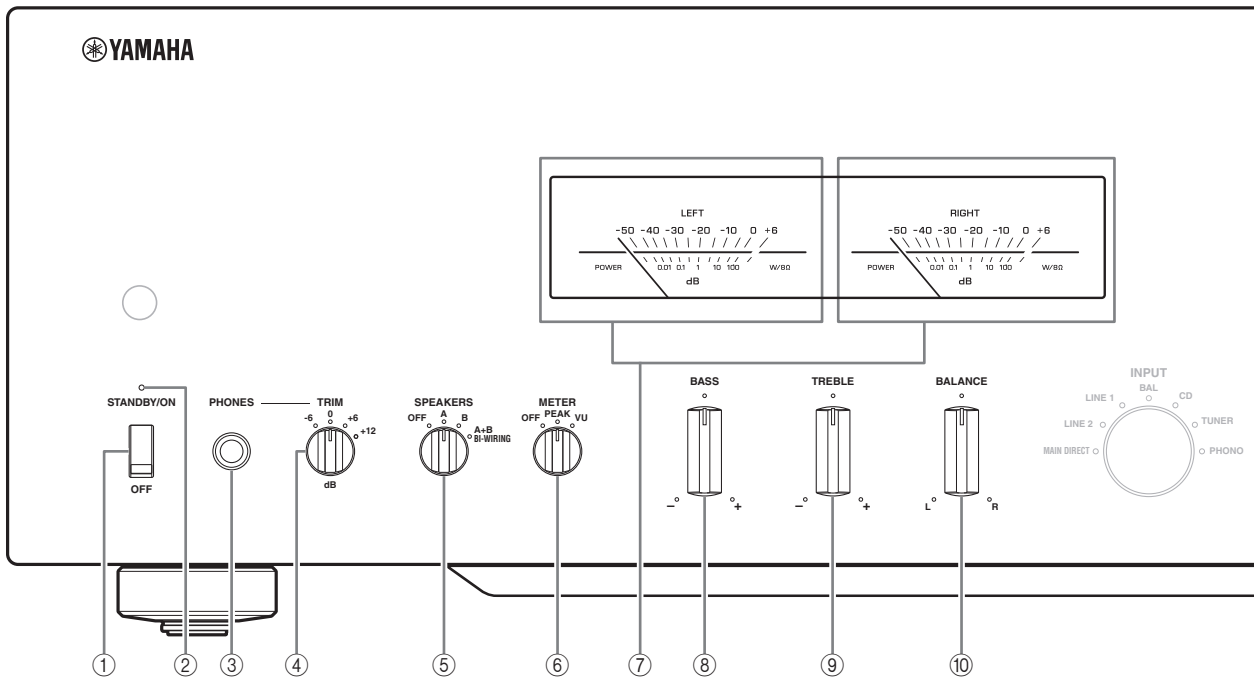

① Interruptor STANDBY/ON, OFF

Enciende o apaga esta unidad.

STANDBY/ON (posición superior): En esta posición, puede seleccionar STANDBY u ON pulsando la tecla AMP en el mando a distancia.

OFF (posición inferior): La alimentación de esta unidad está apagada.

Notas

- Cuando encienda esta unidad, tendrá que esperar unos segundos antes de que pueda reproducir sonido.
- Si desconecta el cable de alimentación de la toma de CA y vuelve a conectarlo mientras la unidad está en el modo STANDBY, se enciende la alimentación de la unidad. Si la unidad no va a utilizarse durante un período prolongado, sitúe el interruptor STANDBY/ON, OFF en OFF.

② Indicador STANDBY/ON

Iluminación intensa: Indica que la unidad se encuentra en la posición ON. En este estado, puede activar el modo STANDBY pulsando la tecla AMP en el mando a distancia.

Iluminación tenue: Indica que la unidad se encuentra en el modo STANDBY. En este estado, puede pulsar la tecla AMP en el mando a distancia para encender la unidad.

Apagado: Indica que la unidad se encuentra en el modo OFF. En este estado, solo puede encender la unidad pulsando el interruptor STANDBY/ON, OFF en el panel delantero.

③ Jack PHONES

Da salida a sonido para escuchar en privado con auriculares.

Notas

- Cuando están enchufados los auriculares:
 - Ambos juegos de altavoces conectados a los terminales SPEAKERS L/R CH se apagan.
 - No se emiten señales por los jacks PRE OUT.
 - No puede seleccionar MAIN DIRECT como fuente de entrada.
- Si los auriculares se conectan al jack PHONES mientras MAIN DIRECT está seleccionado como fuente de entrada, no se emite audio por el jack PHONES.

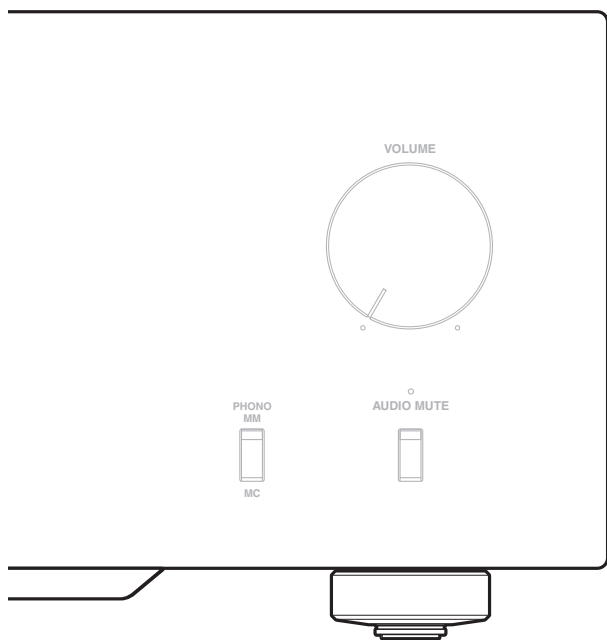

④ Selector TRIM

Ajusta el nivel del sonido cuando los auriculares están enchufados para evitar cambios repentinos de volumen.

Opciones: -6 dB, 0 dB, +6 dB, +12 dB

⑤ Selector SPEAKERS

Enciende o apaga el juego de altavoces conectado a los terminales SPEAKERS L/R CH A y/o B del panel trasero.

OFF: Ambos juegos de altavoces están apagados.

A/B: El juego de altavoces conectado a los terminales A o B está encendido.

A+B BI-WIRING: Ambos juegos de altavoces están encendidos.

Precaución

Si utiliza dos juegos (A y B), la impedancia de cada altavoz deberá ser de 8 Ω o más alta.

⑥ Selector METER

Permite seleccionar las opciones OFF, PEAK o VU del indicador.

OFF: Apaga el indicador y la iluminación.

PEAK: Activa el indicador de nivel máximo. El indicador de nivel máximo muestra un nivel de salida de audio puntualmente muy alto.

VU: Activa el indicador de nivel VU (unidad de volumen). El indicador de nivel VU muestra un nivel de salida de audio efectivo similar a la percepción humana.

⑦ Visores del indicador (LEFT/RIGHT)

Muestra el nivel de salida de audio de los canales izquierdo (LEFT) y derecho (RIGHT) en el modo VU o PEAK del indicador.

El indicador VU o PEAK puede seleccionarse con el selector METER.

⑧ Control BASS

Aumenta o disminuye la respuesta de baja frecuencia. La posición 0 produce una respuesta plana.

Margen de control: -10 dB a +10 dB

⑨ Control TREBLE

Aumenta o disminuye la respuesta de alta frecuencia. La posición 0 produce una respuesta plana.

Margen de control: -10 dB a +10 dB

⑩ Control BALANCE

Ajusta el equilibrio de la salida de audio de los altavoces derecho e izquierdo para compensar los desequilibrios del sonido debidos a las ubicaciones de los altavoces o a las condiciones de la sala de escucha.

Notas

- Cuando ambos controles, BASS y TREBLE estén en la posición 0, la señal de audio omitirá el circuito de control de tono.
- Los controles BASS, TREBLE y BALANCE no afectan las señales recibidas por los jacks MAIN IN ni a las señales que se emiten por los jacks LINE 2 REC.

Controles y funciones

■ Panel delantero (páginas 6 a 9)

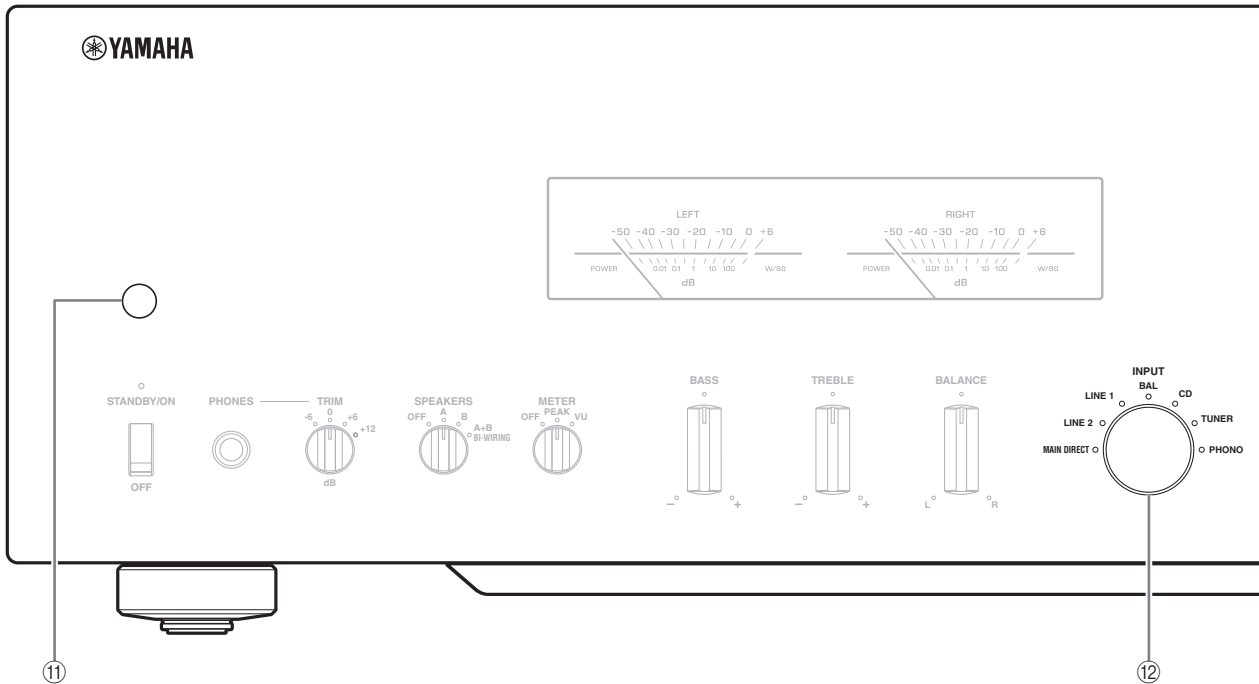

⑪ Sensor de mando a distancia

Recibe señales del mando a distancia.

⑫ Selector/indicador INPUT

Permiten seleccionar la fuente de entrada reproducida. Se ilumina el indicador de la fuente de entrada seleccionada con el selector INPUT. Las señales de audio de la fuente de entrada seleccionada se emiten también por los jacks LINE 2 REC.

MAIN DIRECT: Selecciona el componente conectado a los jacks MAIN IN. Cuando se selecciona MAIN DIRECT como fuente de entrada no se emiten señales de audio por los jacks PRE OUT, LINE 2 REC y PHONES.

LINE 1/LINE 2: Selecciona el componente conectado a los jacks LINE 1 o LINE 2.

BAL: Selecciona el componente conectado a los jacks BAL (jacks XLR equilibrados).

CD: Selecciona el reproductor de CD conectado a los jacks CD (jacks RCA no equilibrados).

TUNER: Selecciona el sintonizador conectado a los jacks TUNER.

PHONO: Selecciona el giradiscos conectado a los jacks PHONO.

Nota

Al seleccionar LINE 2, no se emiten señales de audio por los jacks LINE 2 REC.

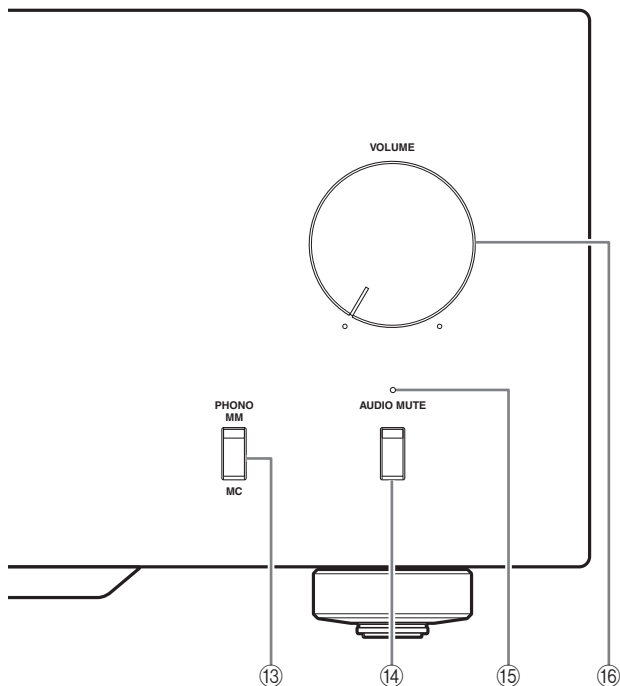

13 Interruptor PHONO

Selecciona el tipo de cápsula magnética del giradiscos conectado a los jacks PHONO del panel trasero.

MM: Seleccione este ajuste si el giradiscos conectado tiene una cápsula magnética móvil (MM).

MC: Seleccione este ajuste si el giradiscos conectado tiene una cápsula de bobina móvil (MC).



Cuando sustituya la cápsula, asegúrese de apagar esta unidad.

14 Interruptor AUDIO MUTE

Pulse para reducir el nivel de sonido actual 20 dB aproximadamente. Púselo de nuevo para reponer la salida de audio al nivel de sonido anterior.



También puede girar el control VOLUME en el panel delantero o pulsar la tecla VOLUME + o - en el mando a distancia para reanudar la salida de audio.

15 Indicador AUDIO MUTE

Se ilumina al activar la función de silencio con el interruptor AUDIO MUTE.

16 Control VOLUME

Controla el nivel del sonido. No afecta al nivel de salida por los jacks LINE 2 REC.

Nota

El control VOLUME no tienen ningún efecto al seleccionar MAIN DIRECT como fuente de entrada. Ajuste el nivel de volumen con el control de volumen del amplificador externo conectado a los jacks MAIN IN.

Controles y funciones

■ Panel trasero

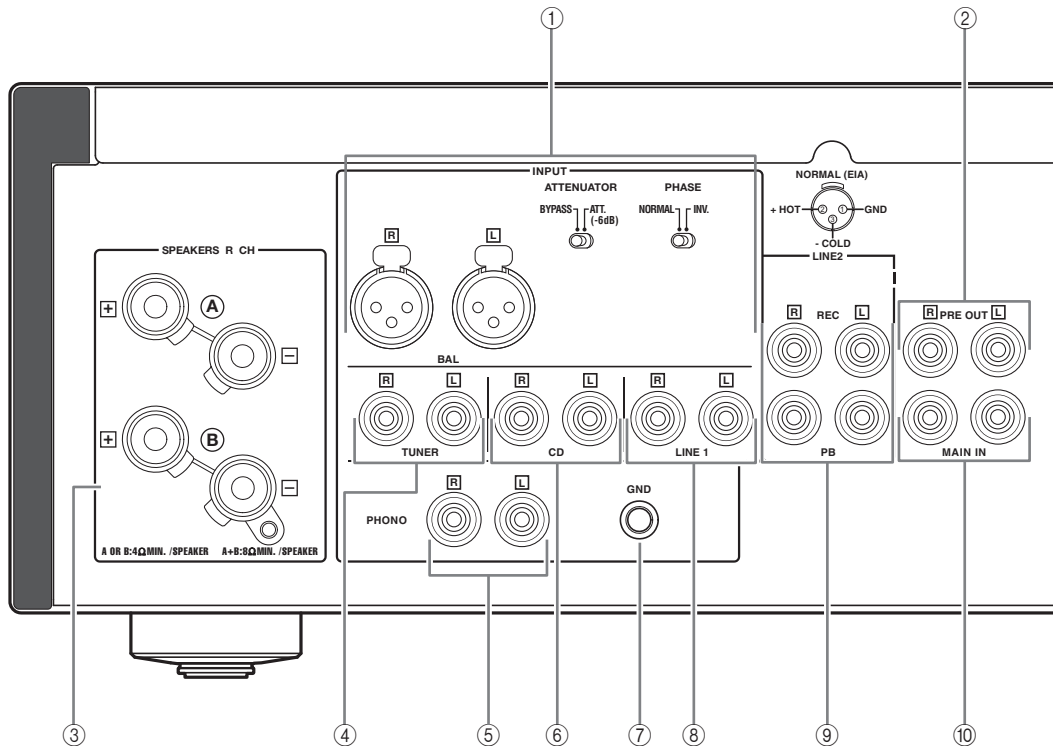

Consulte la página 16 para obtener información sobre las conexiones.

① Jacks de entrada BAL (equilibrados)

Hay dos juegos de jacks de entrada equilibrados. Configure el selector ATTENUATOR y el selector PHASE según el componente de reproducción conectado. Para obtener más información sobre estos selectores, consulte la página 20.

② Jacks PRE OUT



- Los jacks PRE OUT emiten la misma señal de canal que los terminales SPEAKERS L/R CH.
- Al conectar un cable estéreo a los jacks PRE OUT para accionar los altavoces usando un amplificador externo, no es necesario usar los terminales SPEAKERS L/R CH.
- Las señales que salen por los jacks PRE OUT se ven afectadas por los ajustes del control de BASS y TREBLE.

③ Terminales SPEAKERS L/R CH

④ Jacks de entrada de TUNER

⑤ Jacks de entrada de PHONO

⑥ Jacks de entrada de CD

⑦ Terminal GND (tierra)

⑧ Jacks de entrada de LINE 1

⑨ Jacks LINE 2

La unidad cuenta con jacks de entrada PB (reproducción) y jacks de salida REC (grabación).

⑩ Jacks MAIN IN

Utilice estos jacks para conectar un componente externo provisto de un control de volumen.



Si selecciona MAIN DIRECT como fuente de entrada, el nivel de volumen es fijo.

Ajuste el nivel del sonido con el control de volumen del amplificador externo conectado a los jacks MAIN IN al seleccionar MAIN DIRECT como fuente de entrada.

Para obtener información sobre la conexión a los jacks MAIN IN, consulte las páginas 16 y 17.

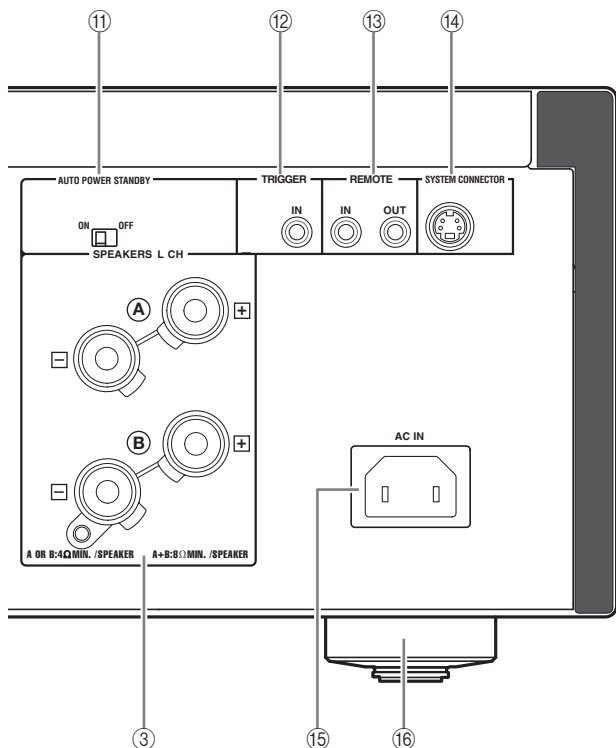

11 Interruptor AUTO POWER STANDBY

ON: El modo STANDBY de la unidad se activa automáticamente si no se utiliza durante 8 horas.

OFF: El modo STANDBY de la unidad no se activa automáticamente.

12 Jack TRIGGER IN

Utilice este jack para conectar un componente externo utilizado para la función de activación.

Para obtener más información sobre la conexión, consulte la página 22.

13 Jacks REMOTE IN/OUT

Utilice estos jacks para conectar un componente externo utilizado como mando a distancia.

Para obtener más información sobre la conexión, consulte la página 21.

14 SYSTEM CONNECTOR

Utilice este conector para conectar un dispositivo para probar el producto al realizar operaciones de mantenimiento.

15 Entrada AC IN

Use esta entrada para conectar el cable de alimentación suministrado.

Para obtener más información sobre la conexión, consulte la página 19.

16 Pata

Las patas de esta unidad incluyen puntas. Usar las puntas puede reducir el efecto de las vibraciones en el aparato. Cuando use las puntas, quite la cinta utilizada para el transporte y, después, retire las patas magnéticas tirando de ellas.

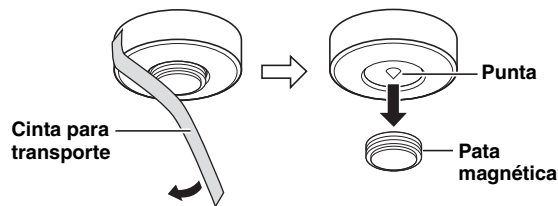

Precaución

- Tenga cuidado para que los niños no traguen accidentalmente las patas magnéticas.
- Cuando use las puntas incorporadas en las patas, las puntas podrán rayar la estantería o el suelo donde se instale esta unidad. Use las patas magnéticas o soportes adecuados cuando coloque esta unidad sobre un mueble caro, etc.





Si esta unidad no está estable podrá ajustar la altura de las patas girándolas.

Controles y funciones

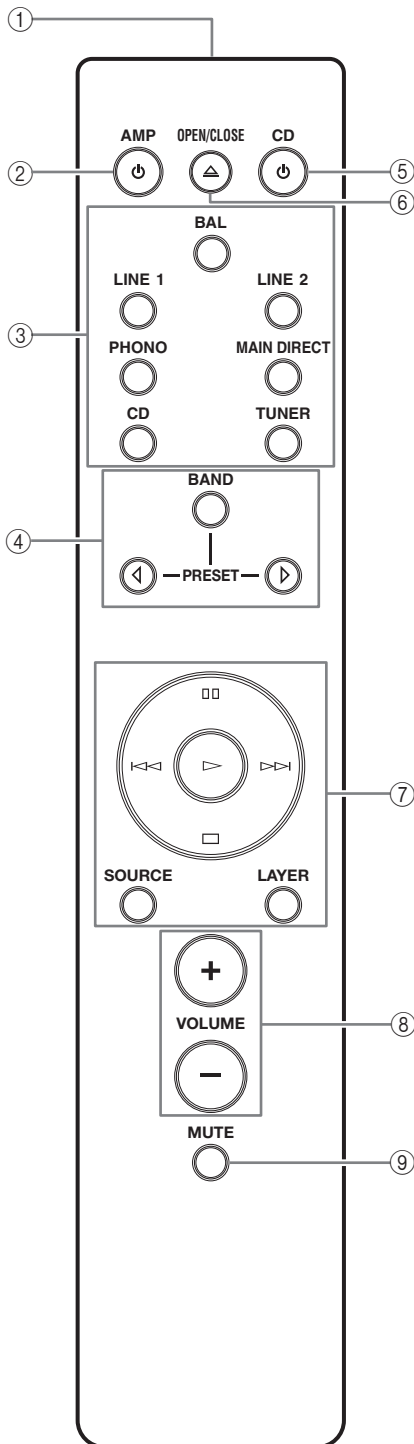
■ Mando a distancia



- ① **Transmisor de señal infrarroja**
Envía señales infrarrojas de control a esta unidad.
- ② **Tecla  AMP**
Enciende esta unidad o activa el modo STANDBY. Para obtener más información sobre el modo STANDBY, consulte “Panel delantero” (página 6).
- ③ **Teclas de selección de entrada**
Permiten seleccionar la fuente de entrada reproducida. Las señales de audio de la fuente de entrada seleccionada se emiten por los jacks LINE 2 REC.

Al seleccionar LINE 2 como fuente de entrada, no se emiten señales de audio por los jacks LINE 2 REC.
BAL: Selecciona el componente conectado a los jacks BAL (jacks XLR equilibrados).
LINE: Selecciona el componente conectado a los jacks LINE 1 o LINE 2.
PHONO: Selecciona el giradiscos conectado a los jacks PHONO.
MAIN DIRECT: Selecciona el componente conectado a los jacks MAIN IN. Cuando se selecciona MAIN DIRECT como fuente de entrada no se emiten señales de audio por los jacks PRE OUT, LINE 2 REC y PHONES.
CD: Selecciona el reproductor de CD conectado a los jacks CD (jacks RCA no equilibrados).
TUNER: Selecciona el sintonizador conectado a los jacks TUNER.
- ④ **Botones de control del sintonizador Yamaha**
Controlan las funciones del sintonizador Yamaha. Con respecto a los detalles, consulte el manual del usuario de su sintonizador.

Nota

Es posible que algunos sintonizadores Yamaha no puedan controlarse con este mando a distancia.



⑤ **Tecla  CD**

Enciende el reproductor de CD Yamaha o activa el modo STANDBY.

⑥ ** Tecla OPEN/CLOSE**

Abre y cierra la bandeja del disco del reproductor de CD Yamaha. Con respecto a los detalles, consulte el manual del usuario del reproductor de CD.

Nota

Algunos reproductores de CD Yamaha no son compatibles con la tecla  CD y/o la tecla  OPEN/CLOSE de este mando a distancia.

⑦ **Teclas de control del reproductor de CD Yamaha**

Controlan las diversas funciones de un reproductor de CD Yamaha. Con respecto a los detalles, consulte el manual del usuario del reproductor de CD.

▷ **(Reproducción):** Inicia la reproducción.

⏏ **(Pausa):** Hace una pausa en la reproducción. Pulse ▷ o ⏏ para reanudar la reproducción.

⏏ **(Parada):** Detiene la reproducción.

⏮ / ⏭ **(Salto):** Salta a la siguiente pista o vuelve al principio de la pista actual.

SOURCE: Selecciona la fuente reproducida del reproductor de CD Yamaha. La fuente reproducida cambia cada vez que se pulsa esta tecla.

LAYER: Cambia la capa de reproducción de un SA-CD híbrido entre SA-CD y CD.

⑧ **Teclas VOLUME +/-**

Controlan el nivel de volumen.

Nota

Las teclas VOLUME no tienen ningún efecto al seleccionar MAIN DIRECT como fuente de entrada. Ajuste el nivel de volumen en el amplificador externo conectado a los jacks MAIN IN.

⑨ **Tecla MUTE**

Reduce el nivel de volumen actual en aproximadamente 20 dB. Púlselo de nuevo para reponer la salida de audio al nivel de sonido anterior. Al pulsar la tecla VOLUME + o - se desactiva también el modo de silencio.

Controles y funciones

■ Instalación de las pilas en el mando a distancia

- 1** Retire la tapa del compartimento de las pilas.
- 2** Introduzca las dos pilas (AAA, R03, UM-4) teniendo en cuenta las marcas de polaridad (+ y -) del interior del compartimento de las pilas.

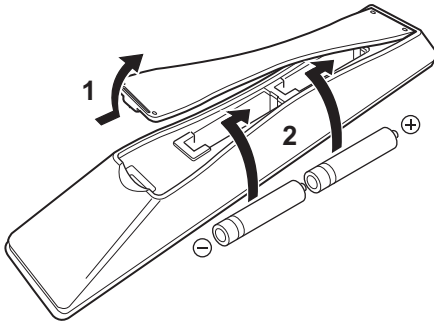

- 3** Vuelva a colocar la tapa del compartimento de las pilas.

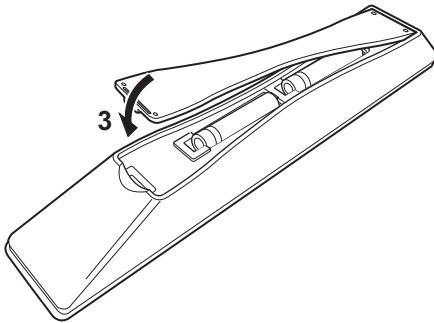

■ Alcance de control del mando a distancia

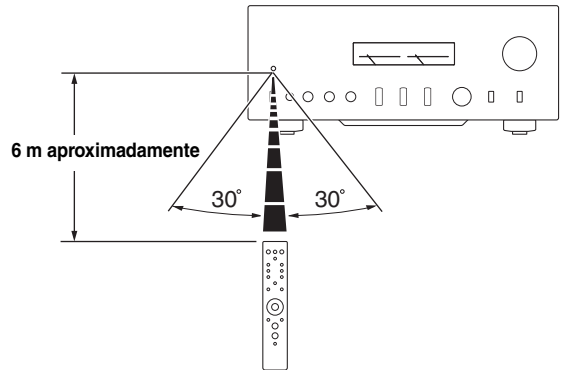

El mando a distancia transmite un rayo infrarrojo direccional. Asegúrese de apuntar directamente el mando a distancia al sensor de mando a distancia del panel delantero de esta unidad durante el funcionamiento.

Conexiones

En esta sección hará las conexiones entre el A-S2100, los altavoces y los componentes fuente.



Conexiones

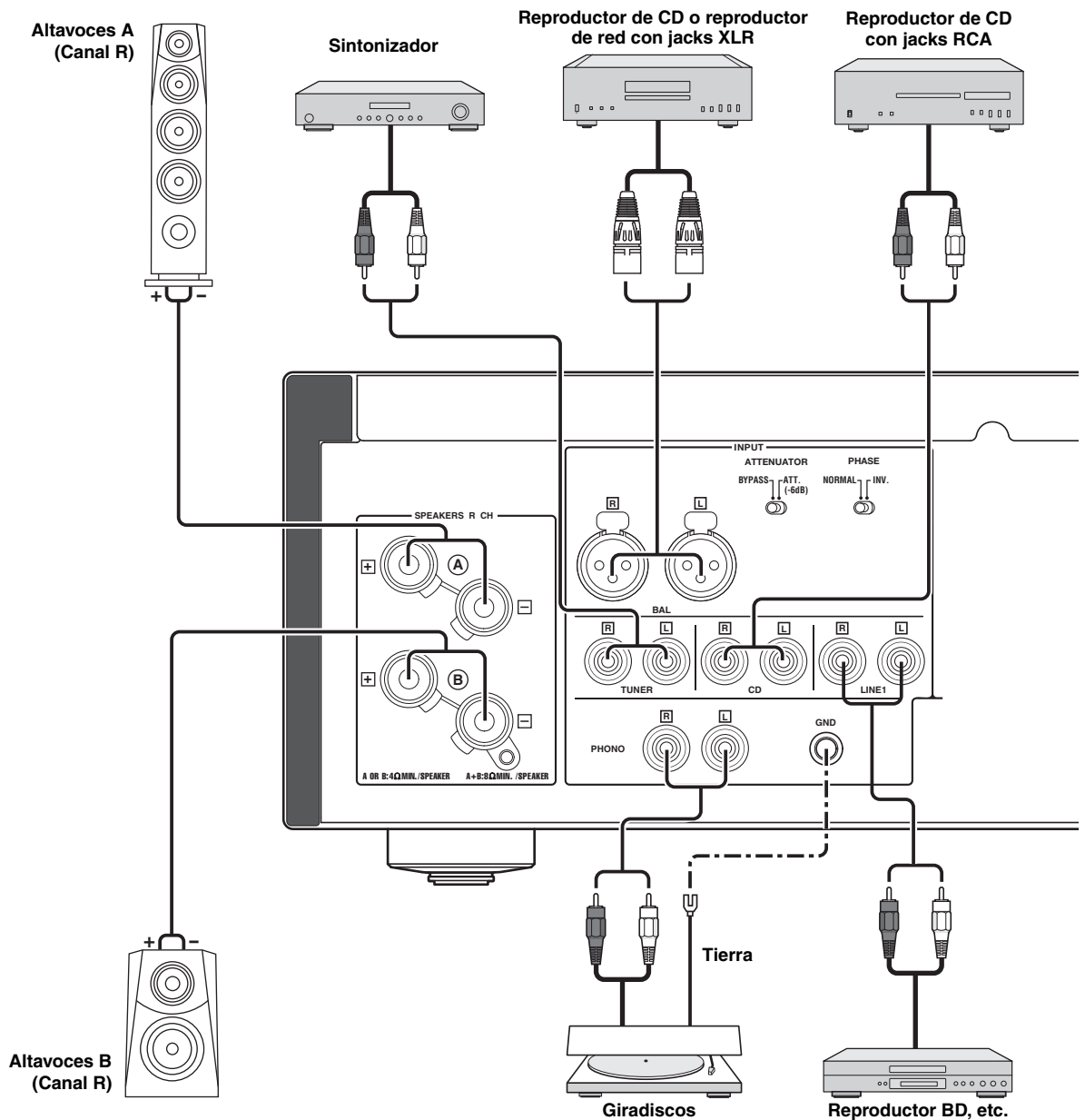

Notas

- No deje que los cables desnudos de los altavoces se toquen entre sí o toquen cualquier parte metálica de esta unidad. Esto podría dañar esta unidad y/o los altavoces.
- Todas las conexiones deben ser correctas: L (izquierda) a L, R (derecha) a R, “+” a “+” y “-” a “-”. Si las conexiones están mal, no saldrá sonido de los altavoces, y si la polaridad de las conexiones no es correcta, el sonido no será natural y faltarán los graves. Consulte también el manual del propietario de cada uno de sus componentes.
- Utilice cables RCA sin equilibrar para conectar otros componentes excepto altavoces. Utilice cables equilibrados RCA para conectar un reproductor de CD o un reproductor de red con jacks de salida equilibrados XLR a jacks BAL de esta unidad.
- Conecte su giradiscos al terminal GND para reducir el ruido de la señal. Sin embargo, con algunos giradiscos puede que note menos ruido sin conectarlo al terminal GND.

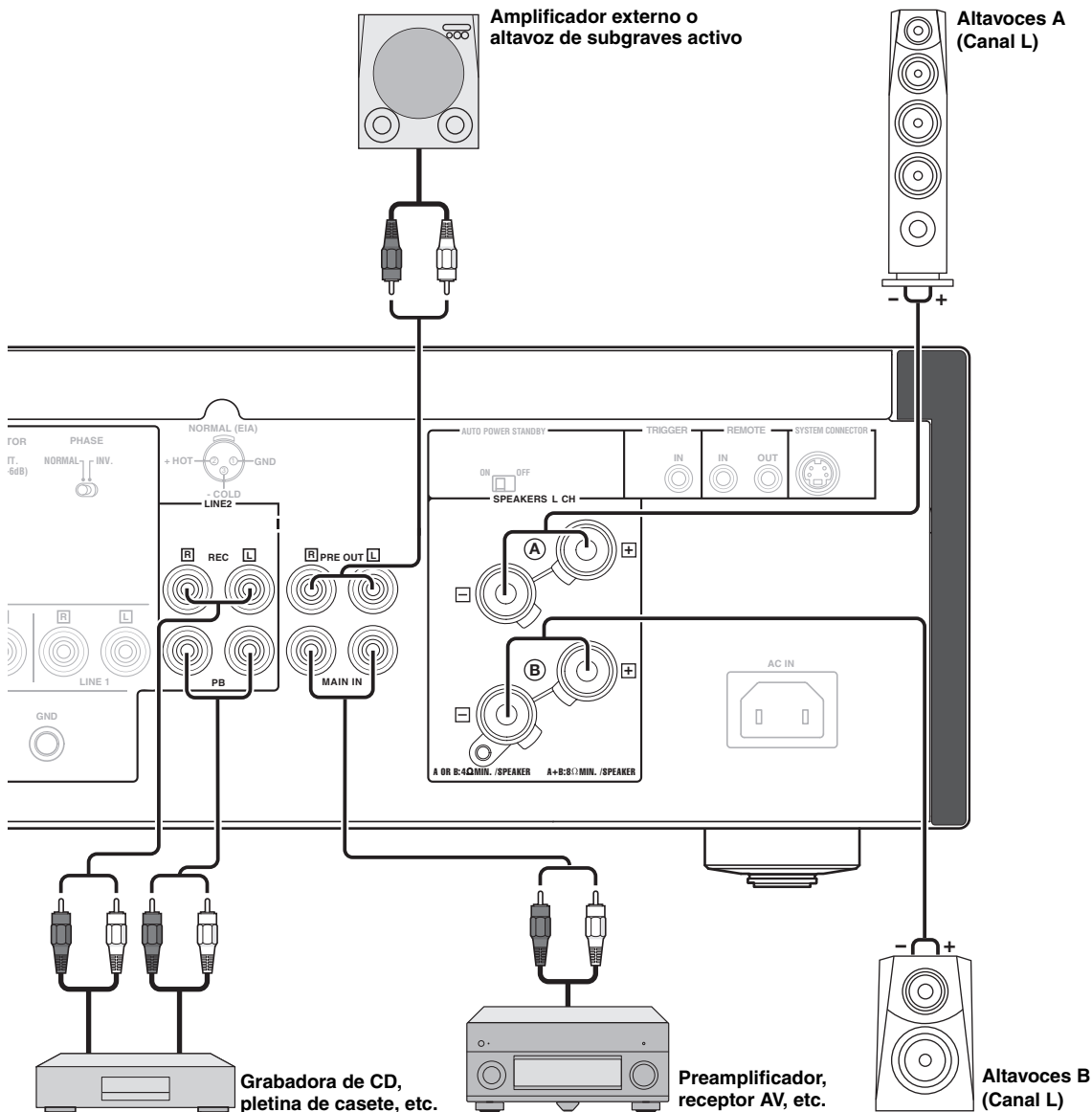

Notas

- Como el amplificador de potencia del A-S2100 es de tipo equilibrado flotante, no son posibles los tipos de conexiones siguientes.
 - Conexión con el terminal “-” del canal izquierdo y el terminal “-” del canal derecho así como los terminales “+” (Fig. 1).
 - Conexión invertida con el terminal “-” del canal izquierdo y el terminal “-” del canal derecho, (conexión en cruz, Fig. 2).
 - Conexión deliberada con los terminales “-” del canal izquierdo/derecho y la pieza metálica del panel trasero de esta unidad, así como tocarlos accidentalmente.
- No conecte su altavoz de subgraves activo al terminal SPEAKERS L/R CH. Conéctelo a los jacks PRE OUT de esta unidad.
- No conecte un componente sin control de volumen, como un reproductor de CD, a los jacks MAIN IN, ya que el nivel de volumen de las señales recibidas por los jacks MAIN IN es fijo. Si conecta un equipo de este tipo, puede producirse un sonido estridente, que puede provocar daños en la unidad y/o el altavoz.

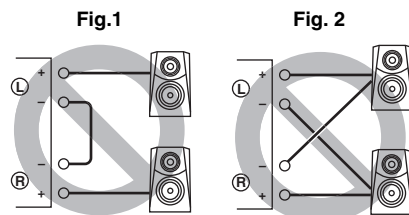

Conexiones

■ Conexión de altavoces

- 1 Quite aproximadamente 10 mm de aislamiento del extremo de cada cable de altavoz y luego retuerza juntos los hilos expuestos del cable para evitar cortocircuitos.

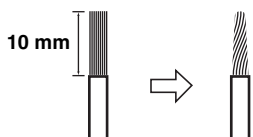

- 2 Desatornille la perilla y luego inserte el cable pelado en el agujero.

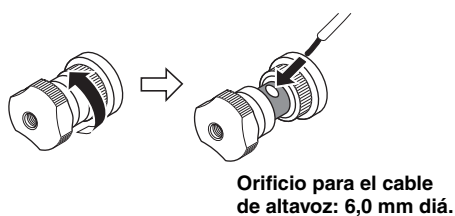

- 3 Apriete la perilla.



Precaución

Al desatornillar la perilla del terminal del altavoz, no gire demasiado. De lo contrario, la perilla puede caerse y suponer un riesgo para la salud de los niños, que pueden tragársela.

Notas

- El contacto del terminal del altavoz con un armario metálico puede provocar cortocircuitos y daños en la unidad. Si instala la unidad en un armario, deje una distancia suficiente para evitar que los terminales del altavoz entren en contacto con el armario.
- Para reducir el riesgo de descarga eléctrica, no toque el terminal del altavoz con la unidad encendida.

■ Conexión de la clavija tipo banana (Excepto los modelos para Europa)

Primero apriete la perilla y luego inserte la clavija tipo banana en el extremo del terminal correspondiente.

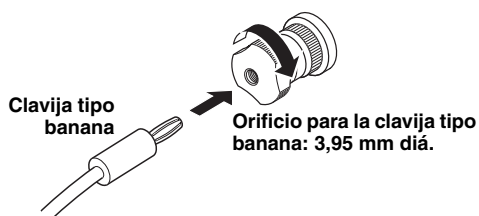

■ Conexión de una lengüeta en Y

- 1 Desatornille la perilla y luego meta la lengüeta en Y entre la parte del anillo y la base.

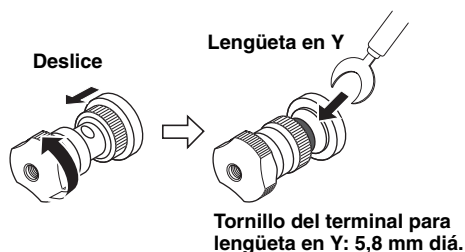

- 2 Apriete la perilla.

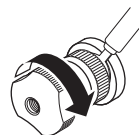

■ Conexión bicable

La conexión bicable separa el altavoz de subgraves de la sección combinada de altavoz de gama central y altavoz de agudos. Un altavoz compatible con bicable tiene cuatro terminales tipo borne. Estos dos juegos de terminales permiten dividir el altavoz en dos secciones independientes. Con esta división se conectan las bocinas de frecuencia media y alta a un juego de terminales y la bobina de baja frecuencia al otro par.

Ejemplo de conexión bicable (canal R)

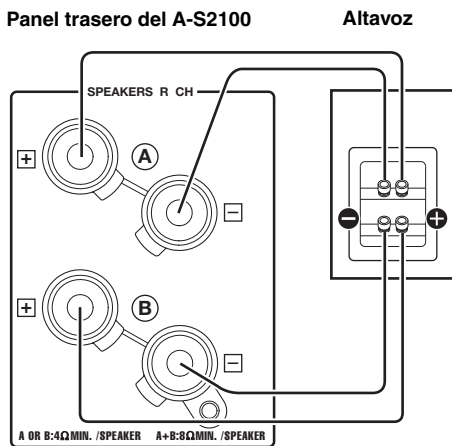

Precaución

Para usar conexiones bicable, la impedancia de cada altavoz deberá ser de 8 Ω o más alta.

Nota

Retire las barras o puentes de cortocircuito para separar las redes de cruce LPF (filtro pasabajos) y HPF (filtro pasaaltos).



Para usar las conexiones bicable, ponga el selector SPEAKERS del panel delantero en la posición A+B BI-WIRING.

■ Conexión del cable de alimentación

Enchufe el cable de alimentación en la entrada AC IN cuando termine todas las conexiones y, luego, enchufe el cable de alimentación en la toma de CA.

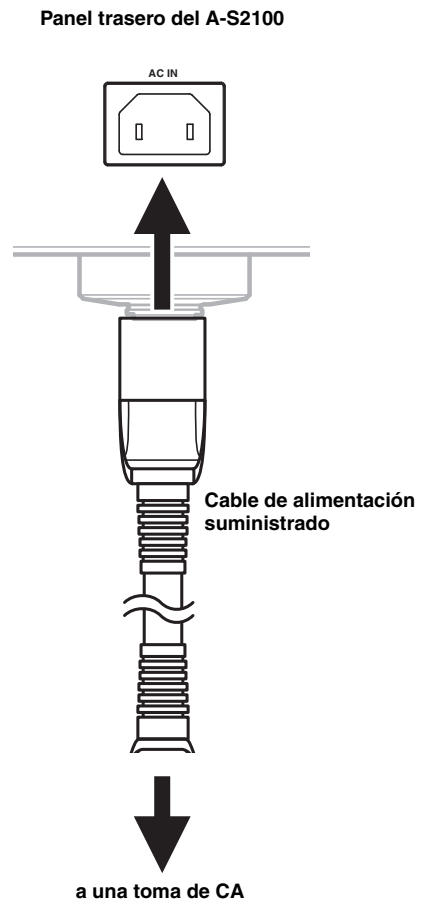

Conexione

■ Conexión a los jacks BAL

Conecte su reproductor de CD o su reproductor de red con los jacks de salida equilibrada XLR.

Configure el selector ATTENUATOR y el selector PHASE situados encima de los jacks BAL según el componente conectado.

Selector ATTENUATOR:

Seleccione el nivel de entrada permitido para los jacks de entrada equilibrada XLR. Si el sonido del componente conectado sale distorsionado, sitúe el selector ATTENUATOR en la posición ATT. (-6 dB).

Selector PHASE:

Seleccione la asignación del contacto con corriente de los jacks de entrada equilibrada XLR (contacto 2 con corriente o contacto 3 con corriente).

NORMAL (contacto 2 con corriente)



INV. (contacto 3 con corriente)



Consulte el manual del propietario entregado con el componente conectado y compruebe la asignación del contacto con corriente de sus jacks de salida equilibrada XLR.



Los reproductores de CD Yamaha están configurados con la opción NORMAL (contacto 2 con corriente).

Conectores XLR:

Cuando realice la conexión, asegúrese de casar los contactos e inserte el conector del cable equilibrado XLR “macho” hasta que oiga un “clic”. Cuando lo desconecte, tire del cable equilibrado XLR “macho” mientras mantiene presionada la palanca del jack BAL.

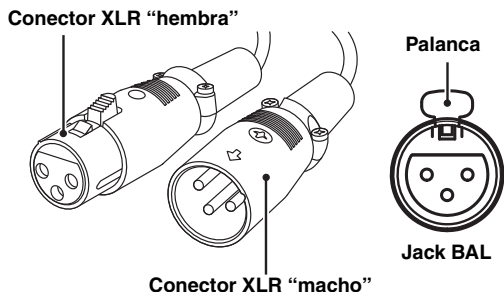

Nota

Para seleccionar el componente conectado a los jacks BAL, configure la fuente de entrada a BAL.

■ Control de esta unidad desde otra habitación

Si conecta un receptor y un transmisor de señales infrarrojas a los jacks REMOTE IN/OUT de esta unidad, podrá controlar la unidad y/o un componente externo con el mando a distancia suministrado desde otra habitación.

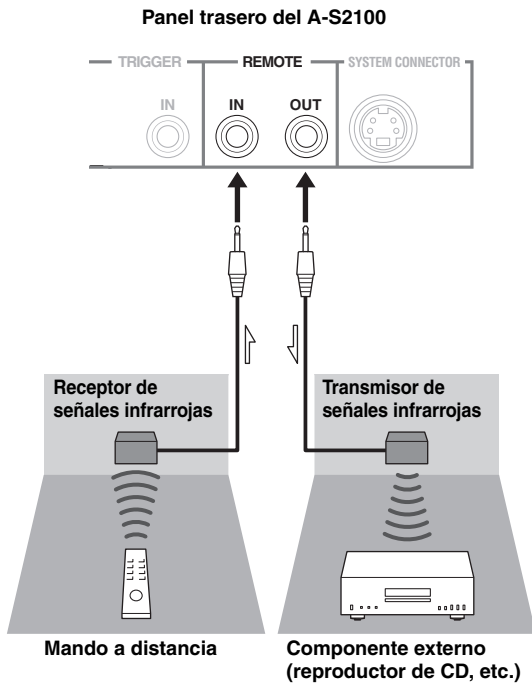

■ Conexión remota entre componentes Yamaha

Si tiene otro componente Yamaha compatible con la conexión remota, como esta unidad, no es necesario el transmisor de señales infrarrojas. Las señales remotas pueden transmitirse conectando un receptor de señales infrarrojas y el jack REMOTE IN del otro componente a los jacks REMOTE IN/OUT de esta unidad mediante cables con minitomas monoaurales. Pueden conectarse un máximo de tres componentes Yamaha (incluida esta unidad).

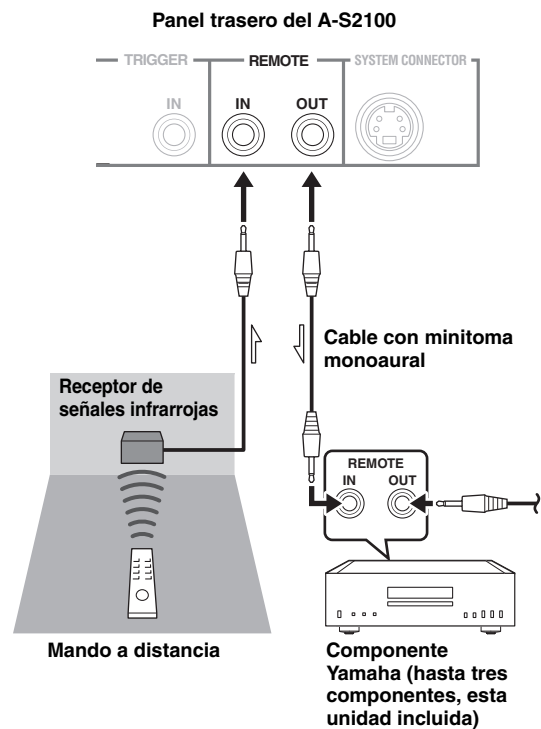

■ Conexión de un componente compatible con la función de activación, como un receptor AV Yamaha

Las operaciones de esta unidad pueden controlarse de forma sincronizada con las operaciones del componente conectado, como un receptor AV Yamaha (alimentación ON/STANDBY o selección de la entrada MAIN DIRECT).

Conecte los jacks PRE OUT y el jack TRIGGER OUT del receptor AV Yamaha a esta unidad tal y como se muestra a continuación:

Panel trasero del A-S2100

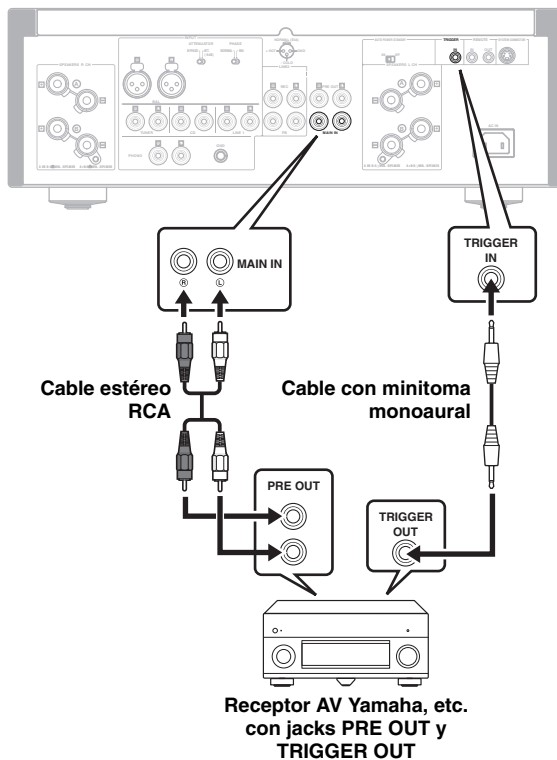

Al encender el componente conectado, se enciende esta unidad y se selecciona automáticamente la entrada MAIN DIRECT.

Al seleccionar MAIN DIRECT como fuente de entrada, se activa el modo STANDBY de esta unidad si se apaga el componente conectado.

Nota

Para que la sincronización sea posible, debe apagar esta unidad antes de conectar el componente a los jacks MAIN IN. La sincronización no puede activarse si el selector STANDBY/ON, OFF de la unidad se encuentra en la posición OFF.

Especificaciones

En esta sección encontrará las especificaciones técnicas del A-S2100.



Especificaciones

SECCIÓN DE ALIMENTACIÓN

- Potencia de salida nominal
[Modelos de EE.UU., Canadá, Taiwán, China, Corea, Australia, R.U. y Europa]
(8 Ω , 20 Hz a 20 kHz, 0,07% THD) 90 W + 90 W
(4 Ω , 20 Hz a 20 kHz, 0,07% THD) 150 W + 150 W
[Modelo de Asia]
(8 Ω , 20 Hz a 20 kHz, 0,07% THD) 90 W + 90 W
(6 Ω , 20 Hz a 20 kHz, 0,07% THD) 110 W + 110 W
- Potencia dinámica (IHF)
(8 Ω) 105 W + 105 W
(6 Ω) 135 W + 135 W
(4 Ω) 190 W + 190 W
(2 Ω) 220 W + 220 W
- Techo dinámico
(8 Ω) 0,67 dB
- Potencia de salida máxima
[Modelos del R.U. y Europa solamente]
(1 kHz, THD de 0,7%, 4 Ω) 160 W + 160 W
- Potencia de salida efectiva máxima (JEITA)
[Modelos de Taiwán, China, Corea, Asia y el R.U. solamente]
(1 kHz, 10% THD, 8 Ω) 120 W + 120 W
(1 kHz, 10% THD, 4 Ω) 190 W + 190 W
- Potencia de salida IEC [Modelos del R.U. y Europa solamente]
(1 kHz, 0,02% THD, 8 Ω) 95 W + 95 W
- Ancho de banda de potencia
(MAIN L/R, 0,1% THD, 45 W, 8 Ω) 10 Hz a 50 kHz
- Factor de amortiguación
(1 kHz, 8 Ω) 250 o superior
- Señal de entrada máxima
PHONO MM (1 kHz, 0,5% THD) 50 mVrms
PHONO MC (1 kHz, 0,5% THD) 2,2 mVrms
CD, etc. (1 kHz, 0,5% THD) 2,80 Vrms
BAL (1 kHz, 0,5% THD)
(BYPASS) 2,80 Vrms
(ATT. -6 dB) 5,60 Vrms
- Tensión de salida nominal/impedancia de salida
REC OUT 200 mVrms/1,5 k Ω
PRE OUT 1,0 Vrms/1,5 k Ω
- Respuesta de frecuencia
CD, etc. (5 Hz a 100 kHz) +0/-3 dB
CD, etc. (20 Hz a 20 kHz) +0/-0,3 dB
- Desviación de equalización RIAA
PHONO MM $\pm 0,5$ dB
PHONO MC $\pm 0,5$ dB
- Distorsión armónica total más ruido
PHONO MM a REC OUT
(20 Hz a 20 kHz, 1,2 Vrms) 0,005%
PHONO MC a REC OUT
(20 Hz a 20 kHz, 1,2 Vrms) 0,02%
BAL a SPEAKERS OUT
(20 Hz a 20 kHz, 50 W/8 Ω) 0,025%
CD, etc. a SPEAKERS OUT
(20 Hz a 20 kHz, 50 W/8 Ω) 0,025%
- Relación señal a ruido (red IHF-A)
PHONO MM (5 mVrms, Entrada cortocircuitada) 93 dB
PHONO MC (500 μ Vrms, Entrada cortocircuitada) 85 dB
CD, etc. (200 mVrms, Entrada cortocircuitada) 103 dB
- Ruido residual (red IHF-A) 33 μ Vrms

SECCIÓN DE CONTROL

- Sensibilidad de entrada/Impedancia de entrada
CD, etc. 200 mVrms/47 k Ω
PHONO MM 2,5 mVrms/47 k Ω
PHONO MC 100 μ Vrms/50 Ω
MAIN IN 1,0 Vrms/47 k Ω
BAL 200 mVrms/100 k Ω
- Potencia de salida nominal de la toma de auriculares
CD, etc. (1 kHz, 32 Ω , 0,2% THD) 50 mW + 50 mW
- Separación de canales
CD, etc. (Entrada, 5,1 k Ω terminado, 1 kHz/10 kHz)
..... 74/54 dB o superior
PHONO MM
(Entrada cortocircuitada, 1 kHz/10 kHz, Vol.: -30 dB)
..... 90/77 dB o superior
PHONO MC
(Entrada cortocircuitada, 1 kHz/10 kHz, Vol.: -30 dB)
..... 66/77 dB o superior
- Características de control de tono
BASS
Refuerzo/corte (50 Hz) ± 9 dB
Frecuencia de transición 350 Hz
TREBLE
Refuerzo/corte (20 kHz) ± 9 dB
Frecuencia de transición 3,5 kHz

GENERALIDADES

- Alimentación
[Modelos de EE.UU. y Canadá] CA 120 V, 60 Hz
[Modelo de Taiwán] CA 110 V, 60 Hz
[Modelo de China] CA 220 V, 50 Hz
[Modelo de Corea] CA 220 V, 60 Hz
[Modelo de Australia] CA 240 V, 50 Hz
[Modelos del R.U. y Europa] CA 230 V, 50 Hz
[Modelo de Asia] CA 220 -240 V, 50/60 Hz
- Consumo
[Modelo de Asia] 250 W
[Otros modelos] 350 W
- Consumo de energía en reposo 0,3 W
- Dimensiones (An. \times Al. \times Prof.) 435 \times 157 \times 463 mm
- Peso 23,4 kg

* Las especificaciones están sujetas a cambios sin previo aviso.

Diagrama en bloques

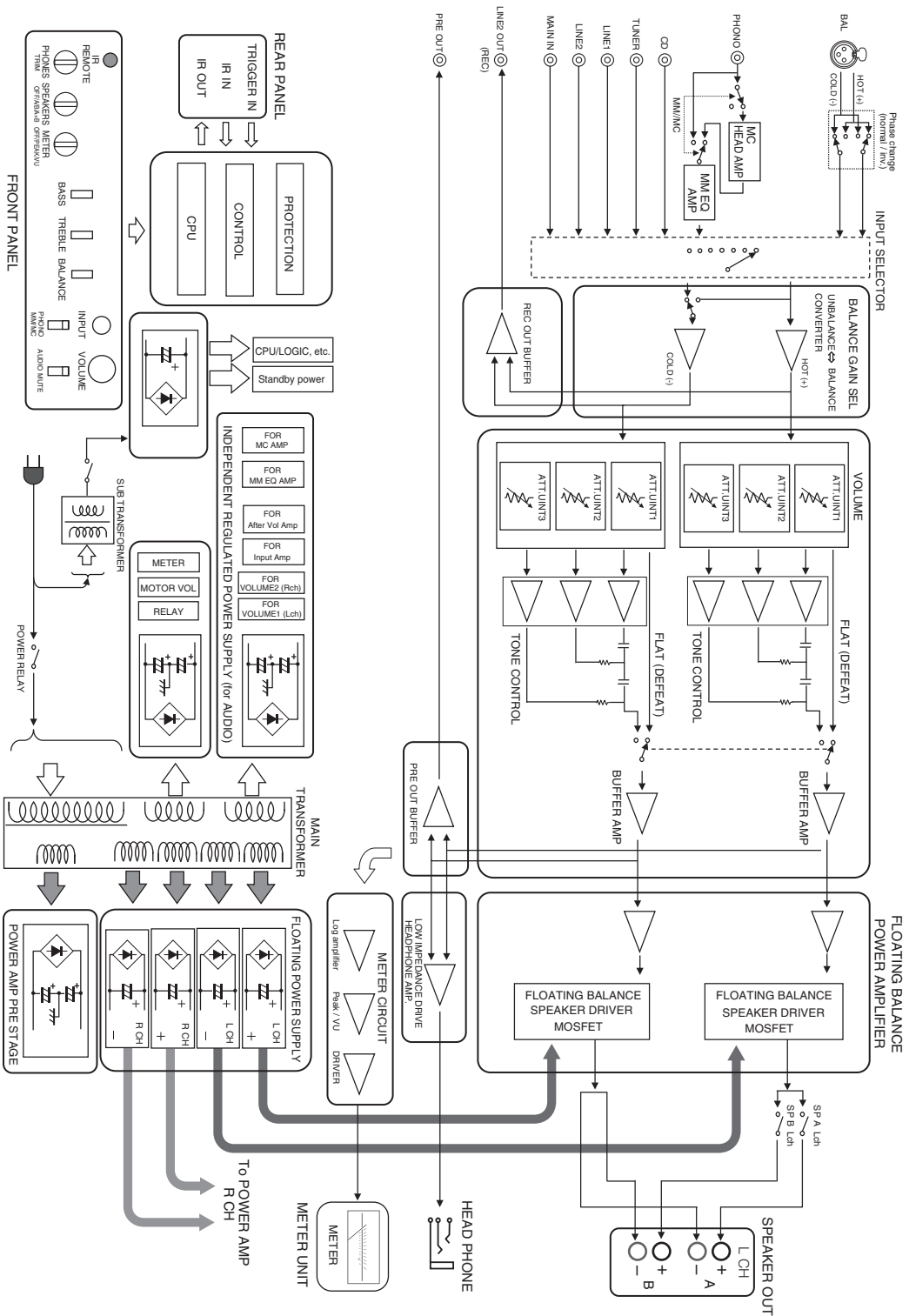

Especificaciones

■ Características de control de tono

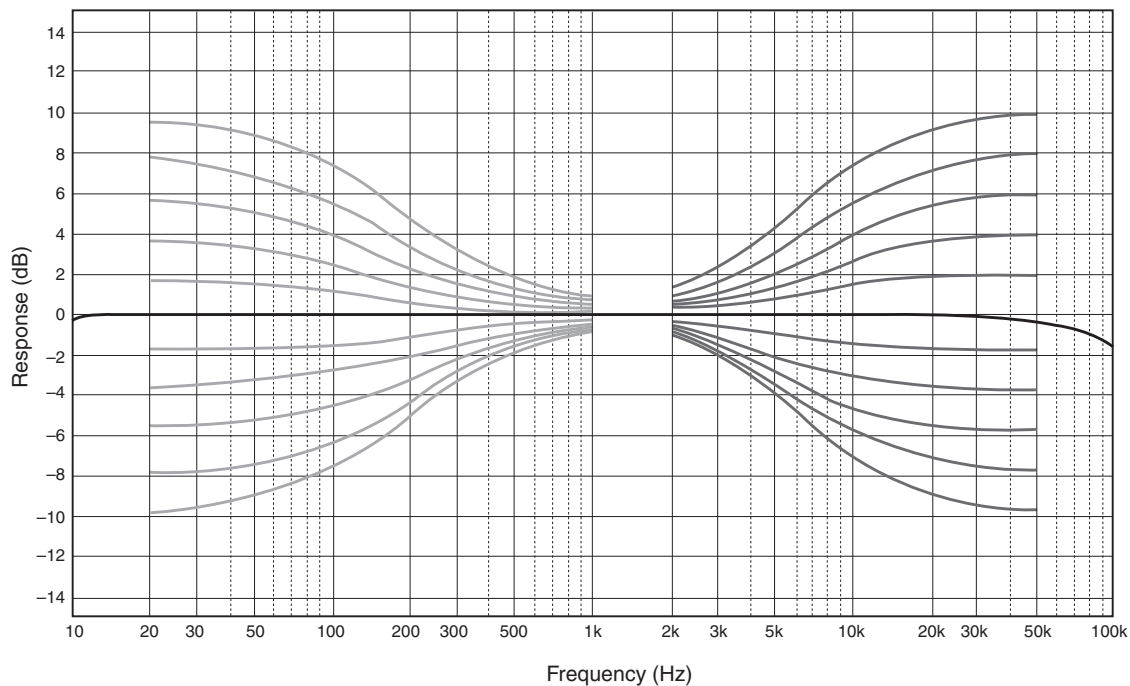

■ Distorsión armónica total

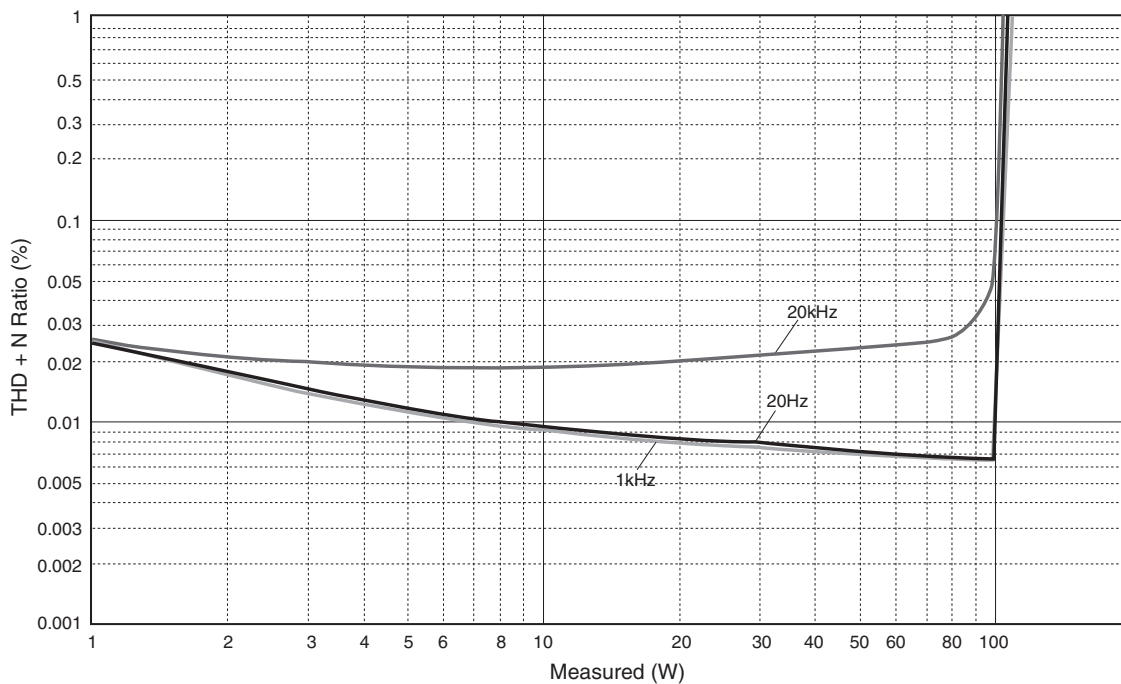

■ Distorsión armónica total (PHONO)

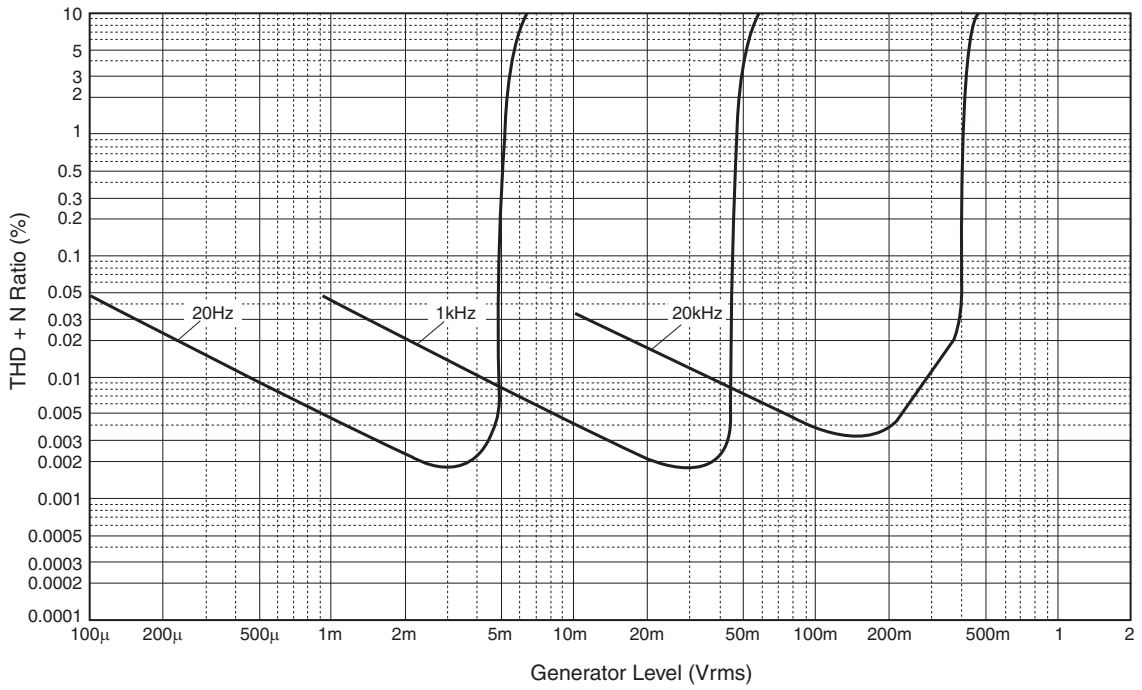

Solución de problemas

Consulte la tabla de abajo si esta unidad no funciona correctamente. Si el problema que tiene no está en la lista que aparece a continuación o las instrucciones siguientes no le sirven de ayuda, apague esta unidad, desconecte el cable de alimentación y póngase en contacto con el centro de servicio o distribuidor Yamaha autorizado más cercano.

Problema	Causa	Remedio	Vea la página
Esta unidad no se enciende.	El cable de alimentación no está conectado a la entrada AC IN del panel trasero o no está enchufado a la toma de CA.	Conecte firmemente el cable de alimentación.	19
	El circuito de protección se ha activado debido a un cortocircuito, etc.	Verifique que los cables de los altavoces no se toquen entre sí, o que no estén cortocircuitados al panel trasero de esta unidad, y luego vuelva a conectar la alimentación de esta unidad.	18
	Esta unidad ha sido expuesta a una descarga eléctrica externa intensa (rayo o electricidad estática intensa).	Apague esta unidad, desconecte el cable de alimentación, vuelva a conectarlo cuando hayan pasado 30 segundos y, después, utilice normalmente la unidad.	—
El indicador STANDBY/ON del panel delantero parpadea.	El circuito de protección se ha activado debido a un cortocircuito, etc.	Verifique que los cables de los altavoces no se toquen entre sí, o que no estén cortocircuitados al panel trasero de esta unidad, y luego vuelva a conectar la alimentación de esta unidad.	18
	Hay un problema con los circuitos internos de esta unidad.	Desconecte el cable de alimentación y póngase en contacto con el centro de servicio o distribuidor Yamaha autorizado más cercano.	—
El indicador INPUT del panel delantero parpadea y el volumen baja cuando se conecta la alimentación de esta unidad.	El circuito de protección se ha activado debido a un cortocircuito, etc.	Verifique que los cables de los altavoces no se toquen entre sí, o que no estén cortocircuitados al panel trasero de esta unidad, y luego vuelva a conectar la alimentación de esta unidad.	18
No se escucha ningún sonido.	Conexiones de los cables de entrada o salida mal hechas.	Conecte correctamente los cables. Si sigue habiendo problemas, los cables están en mal estado.	16
	No se ha seleccionado una fuente de entrada apropiada.	Seleccione la fuente de entrada apropiada con el selector INPUT del panel delantero (o una de las teclas de selección de entrada del mando a distancia).	8, 12
	El selector SPEAKERS está ajustado en OFF.	Ponga el selector SPEAKERS en la posición apropiada.	7
	Las conexiones de los altavoces no están seguras.	Asegure las conexiones.	18
El sonido se apaga repentinamente.	El circuito de protección se ha activado debido a un cortocircuito, etc.	Verifique que los cables de los altavoces no se toquen entre sí, o que no estén cortocircuitados al panel trasero de esta unidad, y luego vuelva a conectar la alimentación de esta unidad.	18
No es posible ajustar el nivel de volumen.	MAIN DIRECT está seleccionado como fuente de entrada.	Ajuste el volumen en el componente conectado. O bien conecte un componente externo a un jack de entrada diferente de MAIN IN y seleccione la fuente de entrada correspondiente.	8, 9
Solo se oye el altavoz de un lado.	Las conexiones de los cables están mal hechas.	Conecte correctamente los cables. Si sigue habiendo problemas, los cables están en mal estado.	16
	Ajuste incorrecto del control BALANCE.	Ponga el control BALANCE en la posición apropiada.	7

Problema	Causa	Remedio	Vea la página
Faltan tonos graves y no hay sonido ambiental.	Los cables + y – están conectados al revés al amplificador o a los altavoces.	Conecte los cables de los altavoces a los terminales + y – correctos.	16
Se oye un sonido de zumbido.	Las conexiones de los cables están mal hechas.	Conecte firmemente las clavijas del cable de audio. Si sigue habiendo problemas, los cables están en mal estado.	16
	No hay conexión del giradiscos al terminal GND.	Conecte el giradiscos al terminal GND de esta unidad.	16
El sonido del componente conectado a los jacks BAL se degrada.	El nivel de sonido es superior al nivel de entrada máximo para los jacks de entrada equilibrada XLR.	Si el nivel de salida del componente conectado es el doble, sitúe el selector ATTENUATOR situado encima de los jacks de entrada en ATT. (-6 dB).	20
Los graves no tienen efecto espacial cuando se selecciona BAL (entrada equilibrada).	La polaridad es incorrecta.	Seleccione la polaridad correcta con el selector PHASE.	20
El sonido se degrada cuando se escucha con los auriculares conectados al reproductor de CD conectado a esta unidad.	La alimentación de esta unidad está apagada.	Conecte la alimentación de esta unidad.	—
El nivel del sonido está bajo mientras se reproduce un disco.	Ajuste incorrecto del conmutador PHONO del panel frontal.	Ponga el conmutador PHONO en la posición MM o MC según el tipo de cápsula magnética del giradiscos.	9
El mando a distancia no funciona bien.	Distancia o ángulo equivocados.	El mando a distancia funcionará dentro de una distancia de 6 m y sin exceder un ángulo de 30 grados a partir del eje central del panel delantero.	14
	La luz solar directa o de otras luces (lámpara fluorescente tipo inversor, etc.) cae directamente sobre el sensor de mando a distancia de esta unidad.	Cambie la posición de esta unidad.	8
	Las pilas están casi agotadas.	Cambie todas las pilas.	14

Cuidados de esta unidad

Acabado pulido de los paneles laterales

Se recomienda utilizar un paño Unicon de Yamaha (de venta por separado). En el caso de suciedad persistente, utilice el paño Unicon para Piano de Yamaha (de venta por separado). Para adquirir estos productos, póngase en contacto con el centro de servicio o distribuidor Yamaha autorizado más cercano.

Otros acabados

Cuando limpie esta unidad no use disolventes químicos (alcohol, diluyente de pintura, etc.), ya que pueden dañar el acabado. Use un paño limpio y seco. Para la suciedad difícil de limpiar, moje un paño blando en detergente diluido en agua, escúrralo y luego páselo por la unidad para limpiarla.

Een levende traditie in geluid

Een piano komt tot leven in deze wereld dankzij de perfecte synergie tussen geavanceerde technische vaardigheden en vakmanschap. Een dergelijke piano kan geluid produceren die de gevoelens van de pianist werkelijk weerspiegelen.

De eindfase in pianoproductie heet "intonatie". Het is op dat moment dat de ziel in het instrument wordt ingeblazen.

Een hoogwaardige expert concentreert zijn of haar aandacht en gevoeligheid op het geluid van elke toets, en stelt het dynamisch gevoel van de hamers nauwkeurig in om de toon en de levendigheid van alle 88 toetsen op perfecte wijze samen te brengen; een echte verbijsterende prestatie.

Enkel een scherpzinnig en gevoelig oor kan de kwaliteit van dit geluid omschrijven. Wij passen ditzelfde concept toe op de fabricatie van onze audioproducten. De technicus voert uitvoerige luistertests uit en beschouwt elk onderdeel om uiteindelijk het ideale geluid te bereiken.

Yamaha's traditie van geluidskwaliteit omvat meer dan 125 jaar geschiedenis, en blijft verder leven in alle Yamaha-producten vandaag.



Uitblinkers in audio

1920-
1960s

Eerste HiFi-systeem geïntroduceerd in 1920

In de periode 1955 - 1965 brachten wij een groot aantal HiFi-componenten op de markt (draaitafels, FM/AM-tuners, geïntegreerde versterkers, voorversterkers, eindversterkers en luidsprekers).



NS-20



CA-1000

Natural Sound Speaker-serie geïntroduceerd in 1967

NS-20 Monitor-luidspreker



NS-690



NS-1000M

1970s

CA-1000 Geïntegreerde versterker

Met een eerste klas bediening vormde de CA-1000 de standaard waaraan andere geïntegreerde versterkers werden afgemeten.

NS-690 Natural Sound-luidspreker

NS-1000M Monitor-luidspreker

Een waarlijk legendarische luidspreker die nog hoog staat aangeschreven bij HiFi-enthousiasten.



B-1



C-2

B-1 Eindversterker

Een innovatieve eindversterker die in alle trappen gebruik maakte van verticale FET's.

C-2 Regelversterker

Kreeg de hoogste prijs op de Internationale Muziek en HiFi tentoonstelling te Milaan.



PX-2



NS-10M

NS-10M Studio Monitor-luidspreker

Werd één van de populairste studiomonitors in de wereld.

A-1 Geïntegreerde versterker

PX-2 Draaitafel

Yamaha's eerste draaitafel met rechte arm.



A-1

B-6 Eindversterker

Piramidevormige eindversterker.

GT-2000/L Draaitafel

Eerste CD-speler (CD-1) geïntroduceerd in 1983

B-2x Eindversterker

MX-10000 Eindversterker en

CX-10000 Regelversterker

Herdefinieerden de mogelijkheden van gescheiden componenten.

B-6



MX-10000



B-2x



CX-10000



NP-S2000

1980s

AX-1 Geïntegreerde versterker

GT-CD1 CD-speler

MX-1 Eindversterker en

CX-1 Voorversterker

Soavo-1 en Soavo-2 Natural Sound-luidsprekersystemen

A-S2000 Geïntegreerde versterker en

CD-S2000 CD-speler



Soavo-1



A-S3000



CD-S3000

2000s

2010s

NP-S2000 Netwerkspeler

A-S3000 Geïntegreerde versterker en

CD-S3000 CD-speler

A-S2100

◆ *Het zogenaamde “full floating” gebalanceerde ontwerp maakt het mogelijk te profiteren van het volledige potentieel van analoge versterking*

Een volledig nieuwe “floating” en gebalanceerde eindversterker bereikt volledige symmetrie en staat een volledig gebalanceerde transmissie (versterking) toe, van de ingangsaansluiting tot juist voor de luidsprekeraansluiting.

◆ *Gebalanceerde signaaloverdracht in elke trap*

De geïntegreerde versterker met gebalanceerde transmissie in alle trappen, die een hoog eindvermogen combineert met een goede geluidsstructuur en een uitstekende signaal-ruisverhouding.

◆ *Parallele volume- en toonregeling*

◆ *Grote stroomvoorziening met vier afzonderlijke schakelingen*

◆ *Links-rechts symmetrisch ontwerp met rigide, stabiele constructie*

◆ *Discrete phono-versterker*

◆ *Hoofdtelefoonversterker van hoge kwaliteit voor het aansturen van apparatuur met een lage impedantie*

■ **Meegeleverde accessoires**

Controleer of u alle volgende onderdelen inderdaad ontvangen hebt.

- Afstandsbediening
- Batterijen (AAA, R03, UM-4) (×2)
- Netsnoer
- VEILIGHEIDSBROCHURE

Inhoudsopgave

Bedieningsorganen en functies.....	6
Aansluitingen.....	16
Technische gegevens.....	24
Oplossen van problemen.....	28

■ **Over deze handleiding**

- ☼ geeft een bedieningstip aan.
- Foto's en illustraties zijn verhelderend bedoeld en kunnen afwijken van het daadwerkelijke toestel.
- Lees de "VEILIGHEIDSBROCHURE" voor u dit toestel gaat gebruiken.

Bedieningsorganen en functies

In dit hoofdstuk leert u de bedieningsorganen van uw A-S2100 beter kennen.

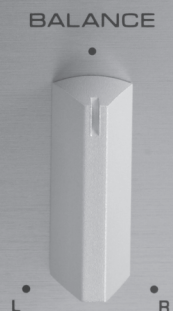
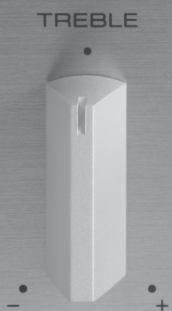
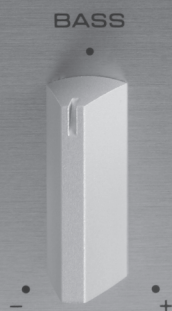
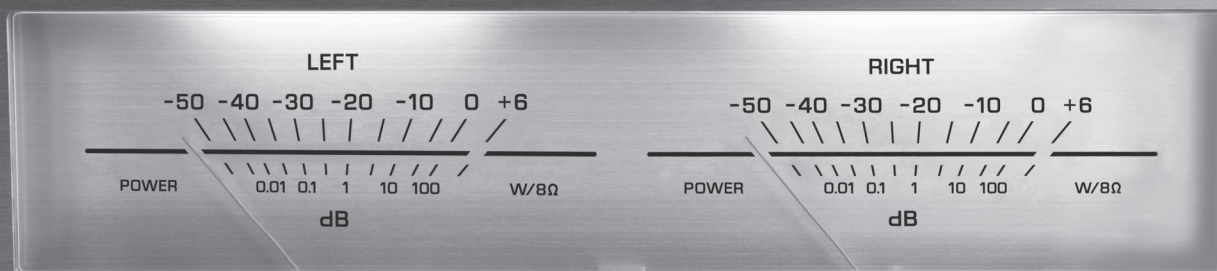

Bedieningsorganen en functies

■ Voorpaneel (bladzijden 6 tot 9)

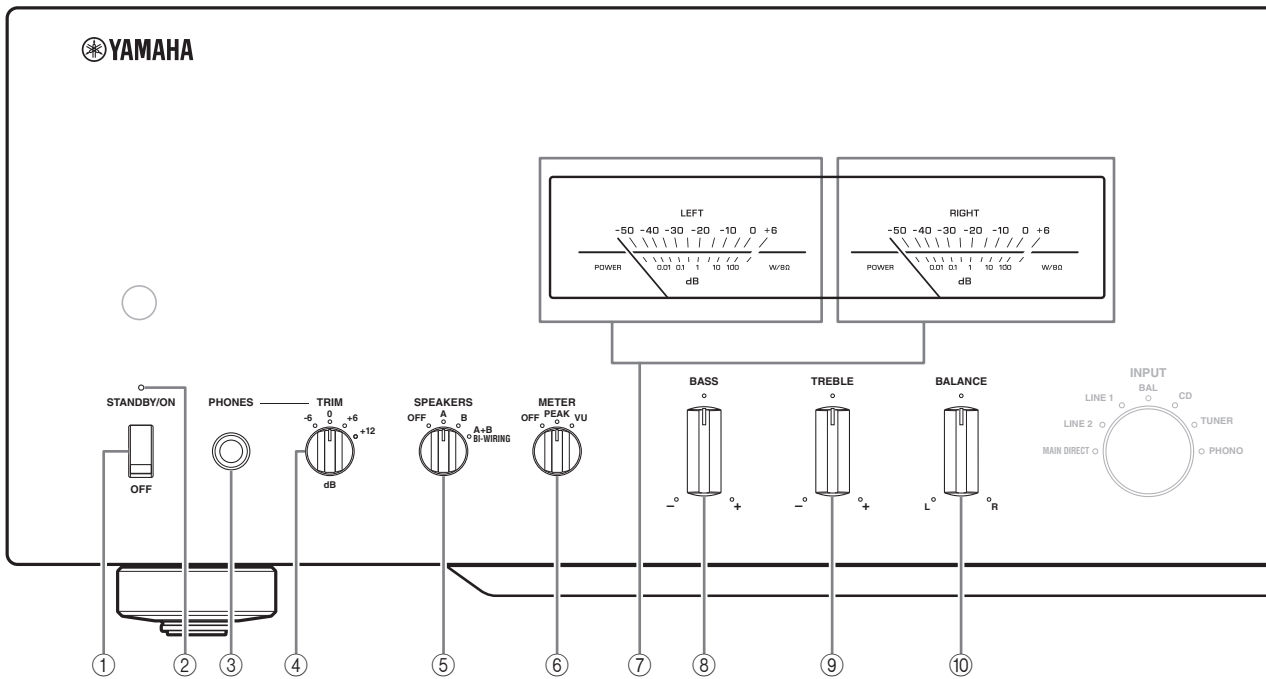

① STANDBY/ON, OFF-schakelaar

Hiermee zet u dit toestel aan of uit.

STANDBY/ON (bovenste stand): In deze stand kunt u STANDBY of AAN selecteren aan de hand van de AMP-toets op de afstandsbediening.

OFF (onderste stand): Dit toestel is uitgeschakeld.

Opmerkingen

- Wanneer u dit toestel aan zet, zal het een paar seconden duren voor het toestel geluid kan produceren.
- Als u het netsnoer uit het stopcontact haalt en er opnieuw insteekt wanneer het apparaat in STANDBY-modus is, wordt het apparaat ingeschakeld. Als u het apparaat lange tijd niet gebruikt, plaats de STANDBY/ON, OFF-schakelaar op OFF.

② STANDBY/ON-indicator

Fel verlicht: Geeft aan dat de voeding van het toestel AAN is. In deze omstandigheid kunt u het toestel naar de STANDBY-functie overschakelen door te drukken op de AMP-toets op de afstandsbediening.

Matig verlicht: Geeft aan dat het toestel zich in de STANDBY-functie bevindt. In deze omstandigheid kunt u het toestel aanzetten door te drukken op de AMP-toets op de afstandsbediening.

Uit: Geeft aan dat de voeding van het toestel UIT is.

In deze omstandigheid kunt u het toestel enkel aanzetten door te drukken op de STANDBY/ON, OFF-schakelaar op het voorpaneel.

③ PHONES-aansluiting

Produceert geluidssignalen waar u ongestoord naar kunt luisteren met een hoofdtelefoon.

Opmerkingen

- Wanneer er een hoofdtelefoon is aangesloten:
 - Beide luidsprekersets, aangesloten op de SPEAKERS L/R CH-aansluitingen, zullen worden uitgeschakeld.
 - Er worden geen signalen gereproduceerd via de PRE OUT-aansluitingen.
 - U kunt MAIN DIRECT niet selecteren als signaalbron.
- Als er een hoofdtelefoon in de PHONES-aansluiting zit terwijl MAIN DIRECT is geselecteerd als signaalbron, zal er geen geluid worden gereproduceerd via de PHONES-aansluiting.



④ TRIM-keuzeschakelaar

Regelt het volumeniveau wanneer er een hoofdtelefoon is aangesloten om plotselinge volumeveranderingen te voorkomen.

Keuzes: -6 dB, 0 dB, +6 dB, +12 dB

⑤ SPEAKERS-keuzeschakelaar

Hiermee kunt u de set luidsprekers aangesloten op de SPEAKERS L/R CH A- en/of B-aansluitingen op het achterpaneel aan of uit zetten.

OFF: Beide luidsprekersets zijn uitgeschakeld.

A/B: De luidsprekerset die is verbonden met de A- of B-aansluitingen is ingeschakeld.

A+B BI-WIRING: Beide luidsprekersets zijn ingeschakeld.

Let op

Als u twee sets (A en B) gebruikt, moet de impedantie van elk van de luidsprekers 8 Ω of hoger zijn.

⑥ METER-keuzeschakelaar

Schakelt de weergave van de meter over naar OFF, PEAK of VU.

OFF: Hiermee schakelt u de meter en de verlichting uit.

PEAK: Hiermee schakelt u de meter om naar een peakniveaumeter. De peakniveaumeter geeft een tijdelijk hoogste geluidswegaveniveau weer.

VU: Hiermee schakelt u de meter om naar een VU (Volume Unit)-niveaumeter. De VU-niveaumeter geeft een effectieve waarde van geluidswegave weer die te vergelijken is met menselijke zintuigen.

⑦ Meter geeft (LEFT/RIGHT) weer

Geeft het niveau van de geluidswegave van de linker (LEFT) en rechter (RIGHT) kanalen weer in VU- of PEAK-meterfunctie.

U kunt de VU- of PEAK-meter selecteren via de METER-keuzeschakelaar.

⑧ BASS-regeling

Hiermee verhoogt of verlaagt u de versterking van de lage tonen. De 0-stand geeft een neutrale weergave.

Instelbereik: -10 dB t/m +10 dB

⑨ TREBLE-regeling

Hiermee verhoogt of verlaagt u de versterking van de hoge tonen. De 0-stand geeft een neutrale weergave.

Instelbereik: -10 dB t/m +10 dB

⑩ BALANCE-regeling

Regelt de geluidsbalans tussen de linker en rechter luidsprekers ter compensatie van afwijkingen die worden veroorzaakt door de opstelling van de luidsprekers of door de omstandigheden in de luisterruimte.

Opmerkingen

- Wanneer zowel de BASS- als de TREBLE-regeling op 0 staat, zullen audiosignalen de schakelingen voor de toonregeling volledig passeren.
- De BASS-, TREBLE- en BALANCE-regelingen hebben geen invloed op de signalen die binnenkomen via de MAIN IN-aansluitingen en op signalen die worden gereproduceerd via de LINE 2 REC-aansluitingen.

Bedieningsorganen en functies

■ Voorpaneel (bladzijden 6 tot 9)

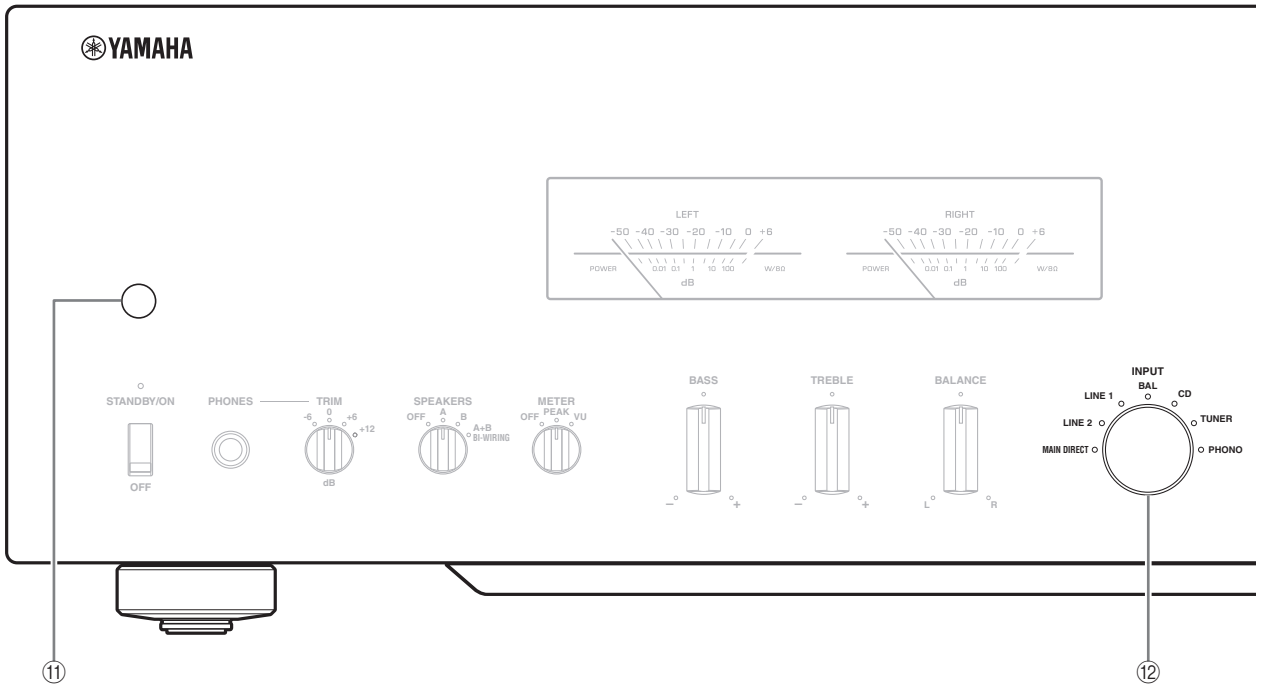

⑪ Sensor voor de afstandsbediening

Deze ontvangt de signalen van de afstandsbediening.

⑫ INPUT-keuzeschakelaar/indicator

Hiermee selecteert u de weer te geven signaalbron. De indicator van het signaalbron die u via de INPUT-keuzeschakelaar selecteerde brandt.

De audiosignalen van de geselecteerde signaalbron worden ook gereproduceerd via de LINE 2 REC-aansluitingen.

MAIN DIRECT: Hiermee selecteert u de component die verbonden is met de MAIN IN-aansluitingen.

Als MAIN DIRECT geselecteerd is als signaalbron, worden de audiosignalen niet gereproduceerd via de PRE OUT-, de LINE 2 REC- en de PHONES-aansluitingen.

LINE 1/LINE 2: Hiermee selecteert u de component die verbonden is met de LINE 1- of de LINE 2-aansluitingen.

BAL: Hiermee selecteert u de component die verbonden is met de BAL-aansluitingen (gebalanceerde XLR-aansluitingen).

CD: Hiermee selecteert u de CD-speler die verbonden is met de CD-aansluitingen (ongebalanceerde RCA-aansluitingen).

TUNER: Hiermee selecteert u de tuner die verbonden is met de TUNER-aansluitingen.

PHONO: Hiermee selecteert u de draaitafel die verbonden is met de PHONO-aansluitingen.

Opmerking

Als LINE 2 geselecteerd is, worden de audiosignalen niet gereproduceerd via de LINE 2 REC-aansluitingen.

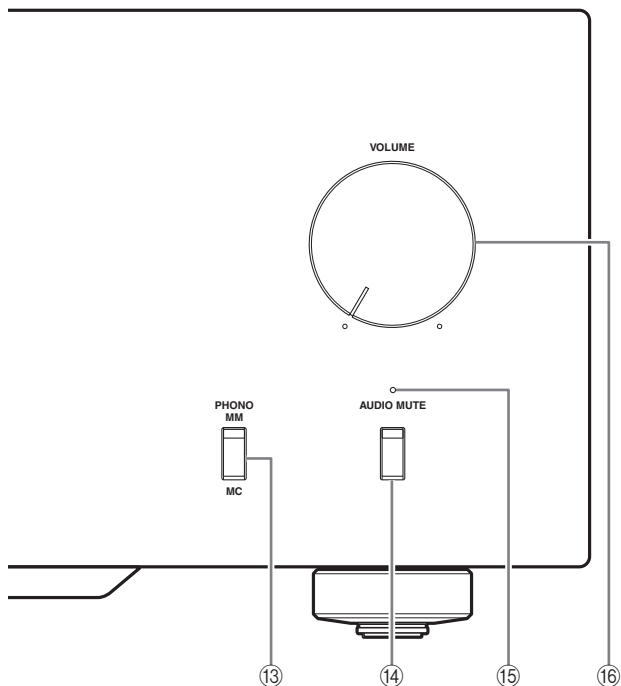

⑬ PHONO-schakelaar

Hiermee selecteert u het type magnetische cartridge van de draaitafel die is verbonden met de PHONO-aansluitingen op het achterpaneel.

MM: Kies deze instelling wanneer de aangesloten draaitafel een zogenaamde "moving magnet" (MM)-cartridge gebruikt.

MC: Kies deze instelling wanneer de aangesloten draaitafel een zogenaamde "moving coil" (MC)-cartridge gebruikt.



U moet dit toestel uit zetten wanneer u de cartridge gaat vervangen.

⑭ AUDIO MUTE-schakelaar

Druk naar beneden om het huidige volume in één keer te verminderen met ongeveer 20 dB. Druk nog eens op deze toets om de geluidswaergave op het oorspronkelijke volume voort te zetten.



U kunt ook de VOLUME-regeling op het voorpaneel verdraaien of op de toets VOLUME + of – op de afstandsbediening drukken om de geluidswaergave te hervatten.

⑮ AUDIO MUTE-indicator

Brandt wanneer de dempfunctie wordt ingeschakeld via de AUDIO MUTE-schakelaar.

⑯ VOLUME-regeling

Hiermee regelt u het volume. Dit heeft geen invloed op het uitgangsniveau van de LINE 2 REC-aansluitingen.

Opmerking

De VOLUME-regeling heeft geen effect wanneer u MAIN DIRECT selecteert als signaalbron. Stel in dat geval het volume in met de volumeregeling van de externe versterker die is verbonden met de MAIN IN-aansluitingen.

Bedieningsorganen en functies

■ Achterpaneel

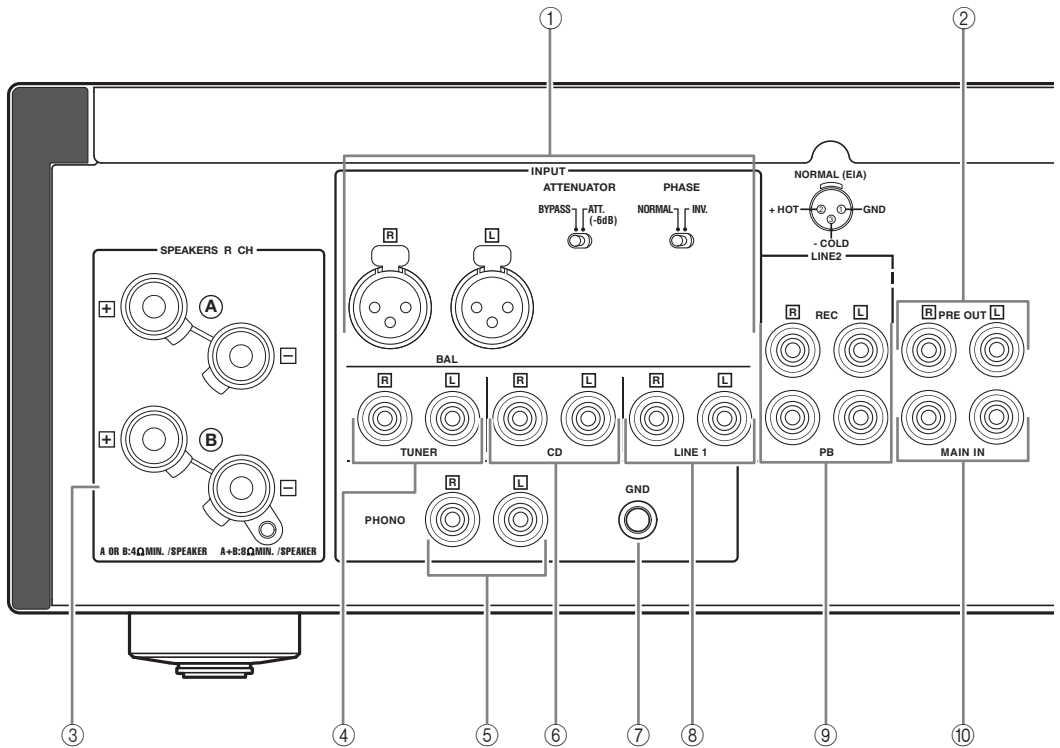

Raadpleeg bladzijde 16 voor meer informatie over deze aansluitingen.

① BAL (gebalanceerd)-ingangs-aansluitingen

Het toestel is voorzien van twee sets gebalanceerde ingangs-aansluitingen. Stel de ATTENUATOR-keuzeschakelaar en de PHASE-keuzeschakelaar in naargelang de weergavecomponent die is aangesloten. Voor details over deze schakelaars, raadpleegt u bladzijde 20.

② PRE OUT-aansluitingen



- De PRE OUT-aansluitingen produceren dezelfde signalen als de SPEAKERS L/R CH-aansluitingen.
- Wanneer u een stereokabel in de PRE OUT-aansluitingen doet om de luidsprekers via een externe versterker aan te sturen, is het niet nodig om de SPEAKERS L/R CH-aansluitingen te gebruiken.
- De signalen die worden geproduceerd via de PRE OUT-aansluitingen ondervinden invloed van de BASS- en de TREBLE-instellingen voor de regeling.

③ SPEAKERS L/R CH-aansluitingen

④ TUNER-ingangs-aansluitingen

⑤ PHONO-ingangs-aansluitingen

⑥ CD-ingangs-aansluitingen

⑦ GND (Aarde)-aansluiting

⑧ LINE 1-ingangs-aansluitingen

⑨ LINE 2-aansluitingen

Het toestel is voorzien van PB (weergave)-ingangs-aansluitingen en REC (opname)-uitgangs-aansluitingen.

⑩ MAIN IN-aansluitingen

Gebruik deze aansluitingen om een externe component die uitgerust is met volumeregeling aan te sluiten.



Wanneer u MAIN DIRECT als signaalbron kiest, dan is het volume vast.

Stel het volume in met de volumeregeling van de externe versterker die is verbonden met de MAIN IN-aansluitingen wanneer u MAIN DIRECT selecteert als signaalbron.

Voor de verbinding met de MAIN IN-aansluitingen, raadpleegt u bladzijden 16 en 17.

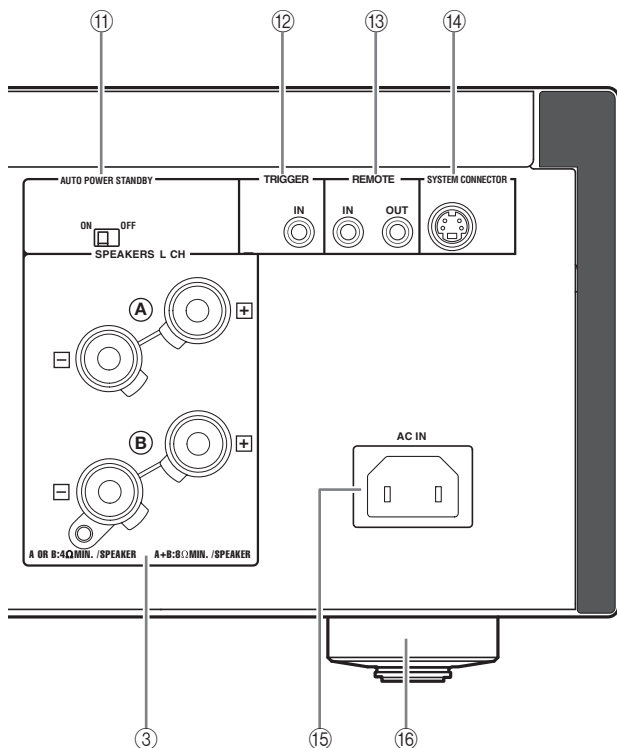

11 AUTO POWER STANDBY-schakelaar

ON: Het toestel schakelt automatisch over naar de STANDBY-functie indien het gedurende 8 uur niet wordt bediend.

OFF: Het toestel schakelt niet automatisch over naar de STANDBY-functie.

12 TRIGGER IN-aansluiting

Gebruik deze aansluiting om een externe component voor de triggerfunctie aan te sluiten.

Voor details over de verbinding, raadpleegt u bladzijde 22.

13 REMOTE IN/OUT-aansluitingen

Gebruik deze aansluitingen om een externe component voor afstandsbediening aan te sluiten.

Voor details over de verbinding, raadpleegt u bladzijde 21.

14 SYSTEM CONNECTOR

Gebruik deze stekker om een producttestapparaat voor onderhoud aan te sluiten.

15 AC IN-aansluiting

Gebruik deze aansluiting voor het meegeleverde netsnoer.

Voor details over de verbinding, raadpleegt u bladzijde 19.

16 Voetje

De voetjes van dit toestel bevatten ingebouwde spikes. Gebruik van deze spikes kan het effect van trillingen op het toestel verminderen. Wanneer u de spikes wilt gebruiken, dient u de vervoersplakband te verwijderen, en daarna de magnetische voetjes te verwijderen door deze los te trekken.

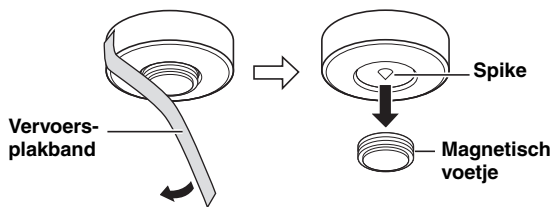

Let op

- Zorg ervoor dat het magnetische voetje niet per ongeluk door jonge kinderen wordt ingeslikt.
- Bij gebruik van de in de voetjes ingebouwde spikes moet u er wel op letten dat deze de ondergrond waarop het toestel is geplaatst kunnen beschadigen. Gebruik de magnetische voetjes of geschikte steunen wanneer u dit toestel op dure meubelen enz. wilt zetten.



Als dit toestel niet recht staat of wiebelt, kunt u de voetjes verstellen door ze te verdraaien.

Bedieningsorganen en functies

■ Afstandsbediening

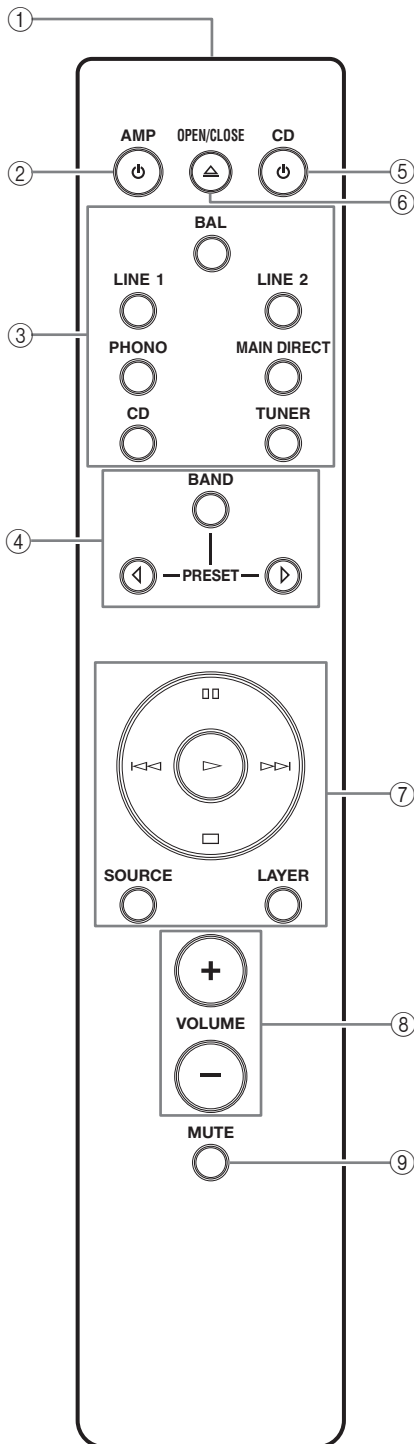

① Infraroodzender

Deze produceert de infrarode bedieningssignalen.

② AMP-toets

Hiermee zet u dit toestel op AAN of schakelt u het naar de STANDBY-functie.

Voor details over de STANDBY-functie, raadpleegt u "Voorpaneel" (bladzijde 6).

③ Signaalbron selectietoetsen

Hiermee selecteert u de weer te geven signaalbron. De audiosignalen van de geselecteerde signaalbron worden gereproduceerd via de LINE 2 REC-aansluitingen.



Als LINE 2 geselecteerd is als signaalbron, worden de audiosignalen niet gereproduceerd via de LINE 2 REC-aansluitingen.

BAL: Hiermee selecteert u de component die verbonden is met de BAL-aansluitingen (gebalanceerde XLR-aansluitingen).

LINE: Hiermee selecteert u de component die verbonden is met de LINE 1- of LINE 2-aansluitingen.

PHONO: Hiermee selecteert u de draaitafel die verbonden is met de PHONO-aansluitingen.

MAIN DIRECT: Hiermee selecteert u de component die verbonden is met de MAIN IN-aansluitingen.

Als MAIN DIRECT geselecteerd is als signaalbron, worden de audiosignalen niet gereproduceerd via de PRE OUT-, de LINE 2 REC- en de PHONES-aansluitingen.

CD: Hiermee selecteert u de CD-speler die verbonden is met de CD-aansluitingen (ongebalanceerde RCA-aansluitingen).

TUNER: Hiermee selecteert u de tuner die verbonden is met de TUNER-aansluitingen.

④ Bedieningstoetsen Yamaha-tuner

Hiermee kunt u een Yamaha-tuner (radio) bedienen. Raadpleeg de handleiding van uw tuner voor details.

Opmerking

Het is mogelijk dat sommige Yamaha-tuners niet met deze afstandsbediening aangestuurd kunnen worden.

⑤ **⏻ CD-toets**

Hiermee zet u de Yamaha-CD-speler op AAN of schakelt u het naar de STANDBY-functie.

⑥ **⏮ OPEN/CLOSE-toets**

Hiermee opent/sluit u de disclade van de Yamaha-CD-speler. Raadpleeg de handleiding van uw CD-speler voor details.

Opmerking

Sommige Yamaha-CD-spelers ondersteunen de ⏻ CD-toets en/of de ⏮ OPEN/CLOSE-toets van deze afstandsbediening niet.

⑦ **Bedieningstoetsen Yamaha-CD-speler**

Hiermee kunt u diverse functies van een Yamaha-CD-speler bedienen. Raadpleeg de handleiding van uw CD-speler voor details.

▷ **(Weergave):** Hiermee begint u de weergave.

⏸ **(Pauze):** Hiermee pauzeert u de weergave. Druk op ▷ of ⏸ om de weergave te hervatten.

⏹ **(Stop):** Hiermee stopt u de weergave.

◀◀ / ▶▶ **(Overslaan):** Slaat over naar het volgende fragment, of slaat terug naar het begin van het huidige fragment.

SOURCE: Selecteert de af te spelen bron op de Yamaha-CD-speler. De weergavebron verandert telkens u op deze toets drukt.

LAYER: Schakelt heen en weer tussen de SA-CD- en CD-lagen van een hybride SA-CD.

⑧ **VOLUME +/- Toetsen**

Hiermee regelt u het volume.

Opmerking

De VOLUME-toetsen hebben geen effect wanneer u MAIN DIRECT selecteert als signaalbron. Stel in dat geval het volume in van de externe versterker die is verbonden met de MAIN IN-aansluitingen.

⑨ **MUTE-toets**

Reduceert het huidige volume met ongeveer 20 dB. Druk nog eens op deze toets om de geluidsweergave op het oorspronkelijke volume voort te zetten. Door op de toets VOLUME + of – te drukken, kunt u ook het dempen annuleren.

Bedieningsorganen en functies

■ Inzetten van batterijen in de afstandsbediening

- 1 Verwijder de klep van het batterijvak.
- 2 Doe de twee batterijen (AAA, R03, UM-4) in het vak met de polen (+ en -) de goede kant op zoals aangegeven in het batterijvak.

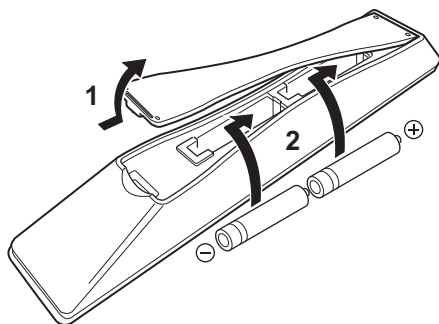

- 3 Plaats de klep van het batterijvak terug.

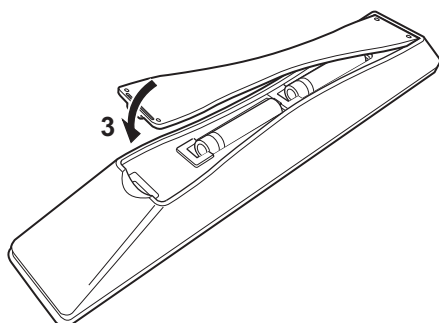

■ Bedieningsbereik van de afstandsbediening

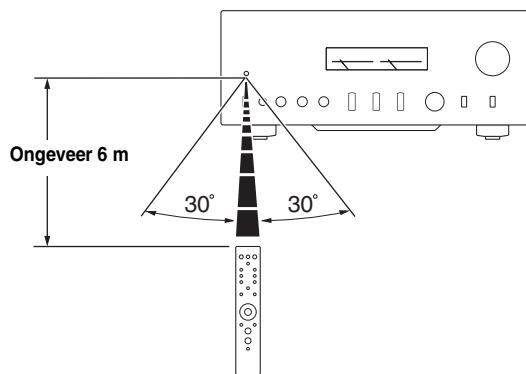

De afstandsbediening zendt een gerichte infraroodstraal uit. Richt de afstandsbediening op de sensor op het voorpaneel van dit toestel wanneer u dit toestel wilt bedienen.

Aansluitingen

In dit gedeelte zult u de verbindingen maken tussen uw A-S2100, de luidsprekers en uw broncomponenten.



Aansluitingen

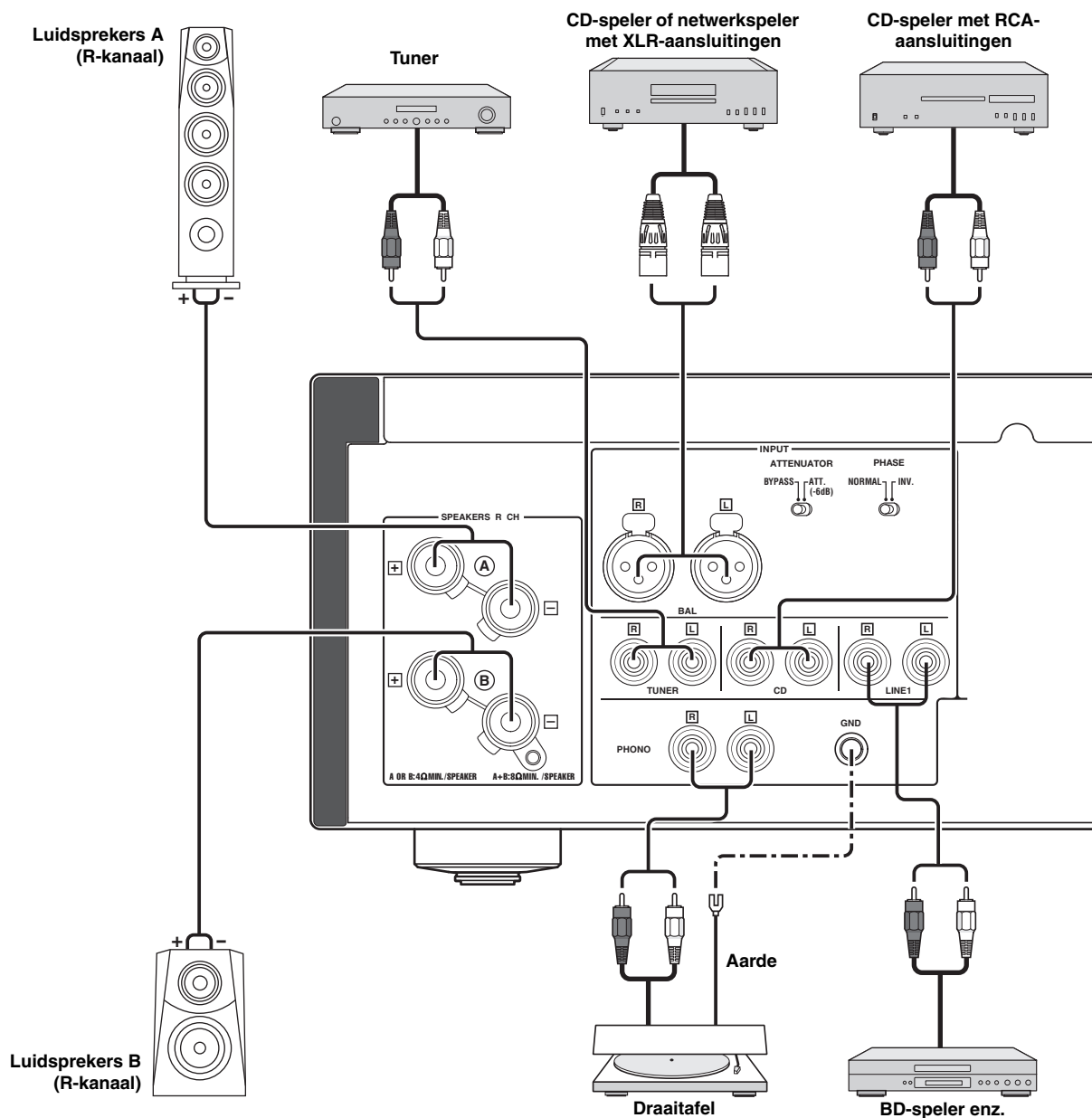

Opmerkingen

- Laat de blote luidsprekerdraden elkaar niet raken en zorg ervoor dat ze geen contact maken met de metalen onderdelen van het toestel. Hierdoor kunnen het toestel en/of de luidsprekers beschadigd raken.
- Alle aansluitingen moeten correct zijn: L (links) op L, R (rechts) op R, "+" op "+", en "-" op "-". Als de aansluitingen niet kloppen, zal er geen geluid worden weergegeven via de luidsprekers en als de polariteit van de luidspreker-aansluitingen niet correct is, zal de weergave onnatuurlijk klinken met te weinig lage tonen. Raadpleeg tevens de handleidingen van elk van uw componenten.
- Gebruik ongebalanceerde RCA-kabels om andere componenten, behalve luidsprekers, aan te sluiten. Gebruik gebalanceerde XLR-kabels om een CD-speler of een netwerkspeler met gebalanceerde XLR-uitgangsaansluitingen op de BAL-aansluitingen van dit toestel aan te sluiten.
- Sluit uw draaitafel tevens aan op de GND-aansluiting om storende ruis in het signaal te verminderen. Bij sommige draaitafels is het echter mogelijk dat u minder ruis hoort wanneer u de GND-aansluiting niet gebruikt.

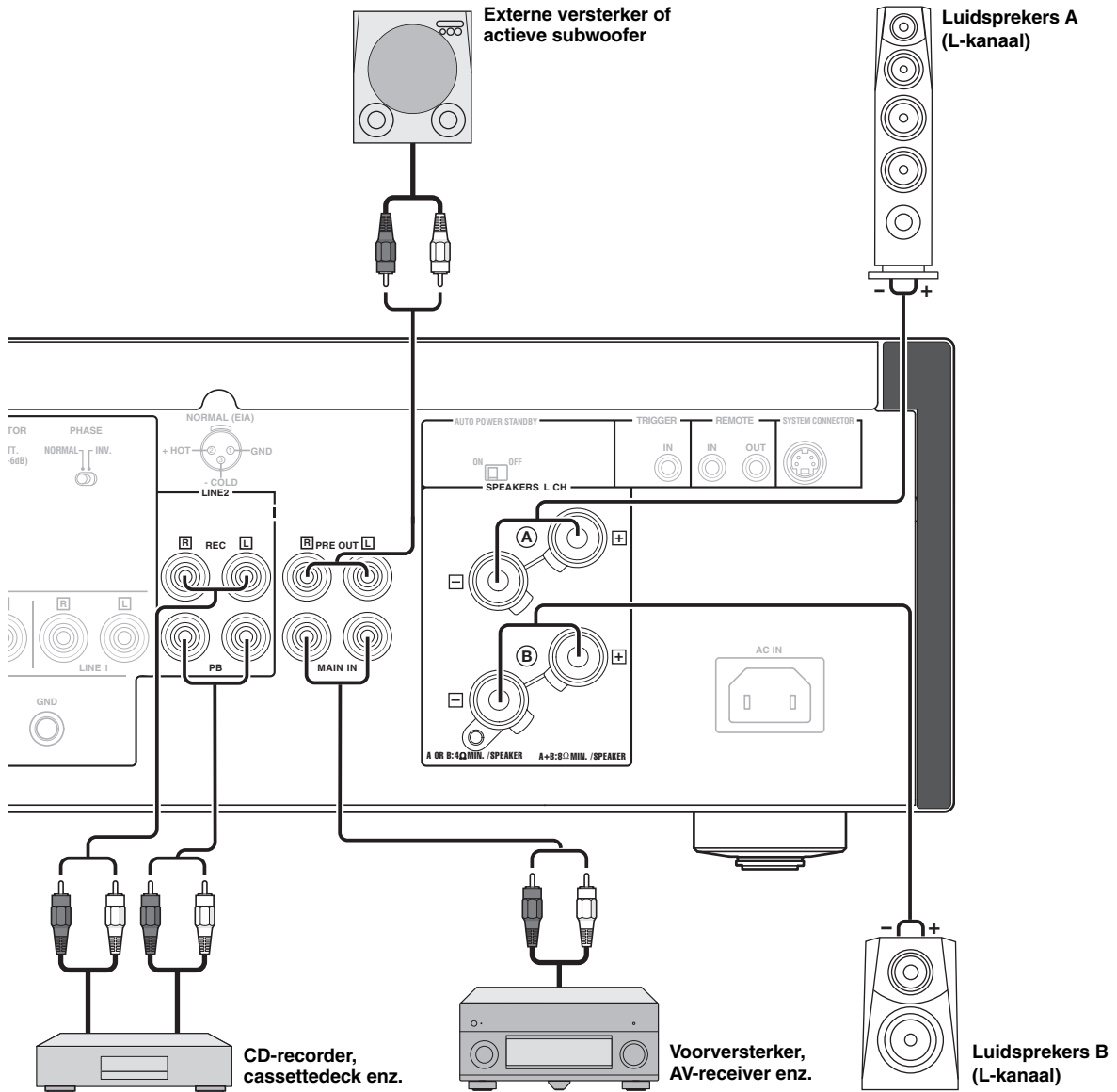

Opmerkingen

- Omdat de eindversterker van de A-S2100 van het "floating" gebalanceerde type is, zijn de volgende soorten verbindingen niet mogelijk.
 - Aansluiten van de aansluiting "-" voor het linker kanaal en de aansluiting "-" voor het rechter kanaal zowel als de aansluitingen "+" (Afb. 1).
 - Omgekeerd aansluiten van de aansluiting "-" voor het linker kanaal en de aansluiting "-" voor het rechter kanaal (gekruiste aansluiting, Afb. 2).
 - Opzettelijk aansluiten van de aansluitingen "-" van de linker/rechter kanalen op metalen onderdelen van het achterpaneel van dit toestel, of deze per ongeluk contact laten maken.
- Sluit uw actieve subwoofer in geen geval aan op de SPEAKERS L/R CH-aansluitingen. Gebruik hiervoor de PRE OUT-aansluitingen van dit toestel.
- Sluit in geen geval een component aan zonder volumeregeling, zoals een CD-speler, op de MAIN IN-aansluitingen, aangezien het volume van de signalen die binnenkomen via de MAIN IN-aansluitingen vast is. Bij aansluiting van zulke apparatuur kan het geluid barsten en worden het toestel en/of de luidsprekers beschadigd.

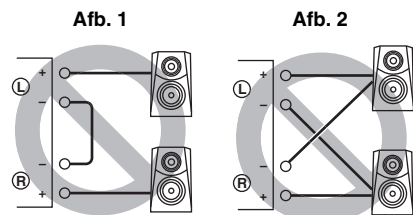

Aansluitingen

■ Aansluiten van luidsprekers

- 1 Strip ongeveer 10 mm van de isolatie van het uiteinde van elk van de luidsprekerkabels en draai de ontblootte draadjes netjes in elkaar om kortsluiting te voorkomen.

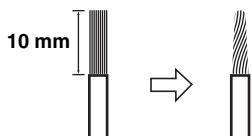

- 2 Schroef de knop los en steek het ontblote draadeind in het gat.

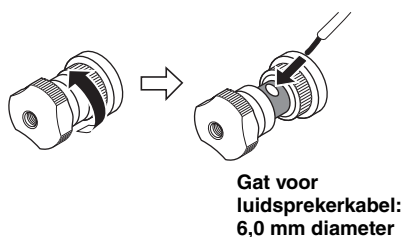

- 3 Maak de knop vast.



Let op

Draai niet te hard wanneer u de knop van de aansluiting van een luidspreker losmaakt. De knop kan loskomen en er bestaat dan het risico dat een kind die inslikt.

Opmerkingen

- Als u de luidsprekeraansluiting met een metalen rek aanraakt, kan dit tot kortsluiting leiden en het apparaat beschadigen. Wanneer u het apparaat in een rek installeert, houd dan voldoende ruimte vrij zodat de luidsprekeraansluitingen het rek niet raken.
- Om het risico op elektrische schokken te verminderen, mag u de luidsprekeraansluiting niet aanraken wanneer het apparaat ingeschakeld is.

■ Aansluiten van bananenstekkers (Behalve modellen voor Europa)

Draai eerst de knop vast en steek vervolgens de bananenstekker in het uiteinde van de corresponderende aansluiting.

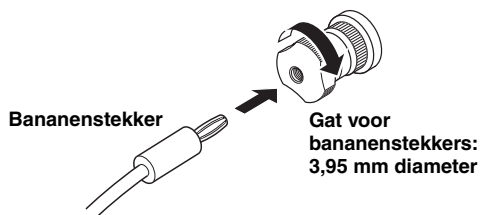

■ Aansluiten van de Y-vormige krimpaansluitingen

- 1 Schroef de knop los en klem de Y-vormige krimpaansluiting tussen de ringmoer en de voet van de aansluiting.

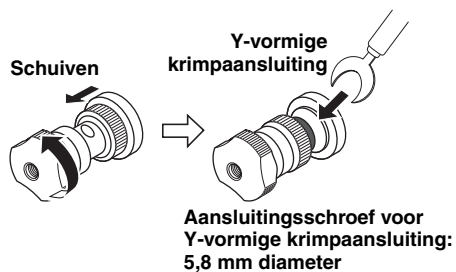

- 2 Maak de knop vast.

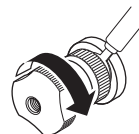

■ Aansluitingen met dubbele bedradingen (Bi)

Door een dubbele bedrading toe te passen kunt u de subwoofer scheiden van het deel voor de middentonen en de tweeters. Een luidsprekerbox voor dubbele bedrading heeft vier aansluitingen. Deze twee sets van elk twee aansluitingen maken het mogelijk de box op te delen in twee onafhankelijke delen. Hierdoor wordt de reproductie van de midden- en hoge tonen via de ene set aansluitingen geleid en die van de lage tonen via het andere paar.

Voorbeeld van een aansluiting met dubbele bedradingen (R-kanaal)

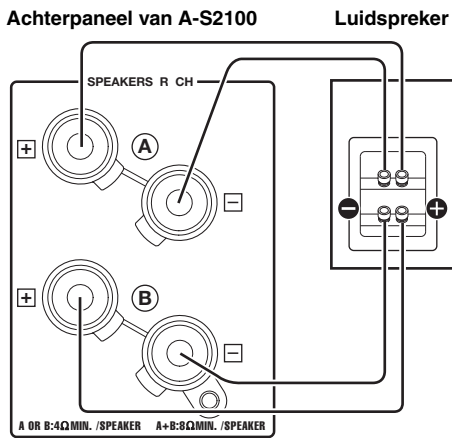

Let op

Als u dubbele bedrading wilt gebruiken, moet de impedantie van elk van de luidsprekers 8 Ω of hoger zijn.

Opmerking

Verwijder de kortsluitplaatjes of bruggen om de LPF (laagdoorlaatfilter) en HPF (hoogdoorlaatfilter) crossovers van elkaar te scheiden.



Om dubbele bedrading (bi-wire) verbindingen te kunnen gebruiken, dient u de SPEAKERS-keuzeschakelaar op het voorpaneel op de stand A+B BI-WIRING te zetten.

■ Aansluiten van het netsnoer

Doe het netsnoer pas in de AC IN-aansluiting wanneer alle verbindingen gemaakt zijn en doe dan pas het netsnoer in het stopcontact.

Achterpaneel van A-S2100

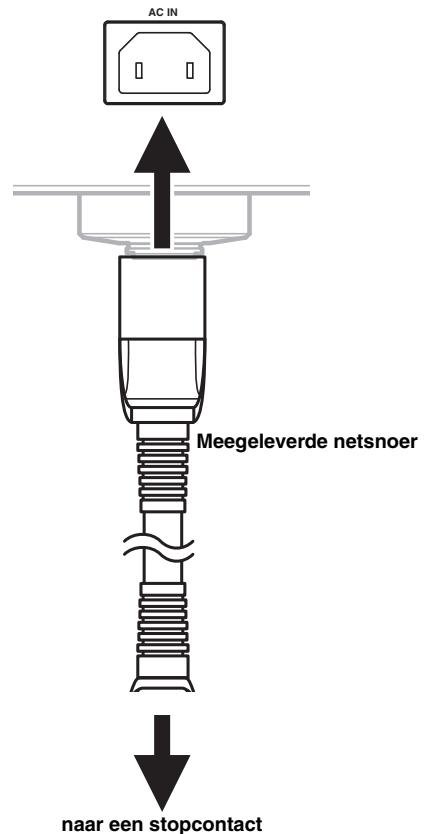

Aansluitingen

■ Verbindingen met de BAL-aansluitingen

Sluit uw CD-speler of netwerkspeler met de XLR gebalanceerde uitgangsaansluitingen aan. Stel de ATTENUATOR-keuzeschakelaar en de PHASE-keuzeschakelaar in die zich boven de BAL-aansluitingen bevinden naargelang de component die u wilt aansluiten.

ATTENUATOR-keuzeschakelaar:

Selecteer het toegestane ingangsniveau voor de XLR gebalanceerde ingangsaansluitingen. Als het geluid van de aangesloten component vervormd is, stelt u de ATTENUATOR-keuzeschakelaar op ATT. (-6 dB).

PHASE-keuzeschakelaar:

Selecteer de toewijzing van de pen HEET van de XLR gebalanceerde ingangsaansluitingen (pen 2 HEET of pen 3 HEET).

NORMAL (pen 2 HEET)

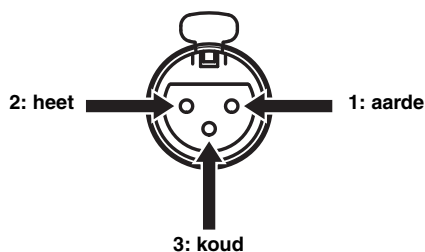

INV. (pen 3 HEET)

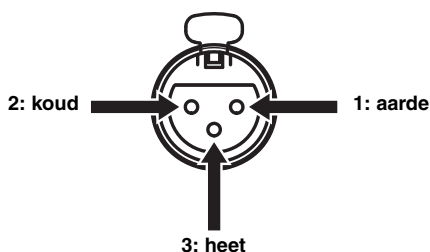

Raadpleeg de handleiding die meegeleverd is bij de aangesloten component en controleer de toewijzing van de pen HEET van haar XLR gebalanceerde uitgangsaansluitingen.



Yamaha-CD-spelers zijn ingesteld op NORMAL (pen 2 HEET).

XLR-stekkers:

Let er bij het aansluiten op dat de pennen met elkaar overeenkomen en steek de "mannelijke" stekker van de gebalanceerde XLR-kabel goed naar binnen tot u een "klik" hoort. Bij het loskoppelen trekt u de "mannelijke" gebalanceerde XLR-kabel los terwijl u de hendel van de BAL-aansluiting naar beneden houdt.

"Vrouwelijke" XLR-stekker

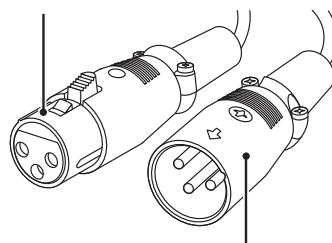

"Mannelijke" XLR-stekker

Hendel



BAL-aansluiting

Opmerking

Om de component die is verbonden met de BAL-aansluitingen te selecteren, stelt u de signaalbron in op BAL.

■ Dit toestel vanuit een andere kamer bedienen

Als u een infraroodontvanger en -zender op de REMOTE IN/OUT-aansluitingen van dit toestel aansluit, kunt u vanuit een andere kamer het toestel en/of een externe component bedienen met behulp van de meegeleverde afstandsbediening.

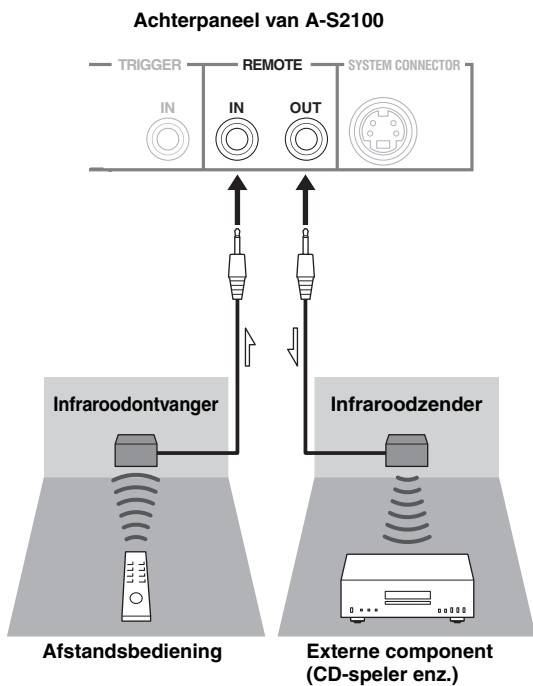

■ Afstandsverbinding tussen Yamaha-componenten

Wanneer u over een andere Yamaha-component beschikt die afstandsverbinding ondersteunt, zoals bij dit toestel, dan is een infraroodzender niet nodig. U kunt afstandsbedieningssignalen zenden door een infraroodontvanger en de REMOTE IN-aansluiting van de andere component aan te sluiten op de REMOTE IN/OUT-aansluitingen van dit toestel aan de hand van kabels met mono ministekkers.

U kunt maximum drie Yamaha-componenten aansluiten (inclusief dit toestel).

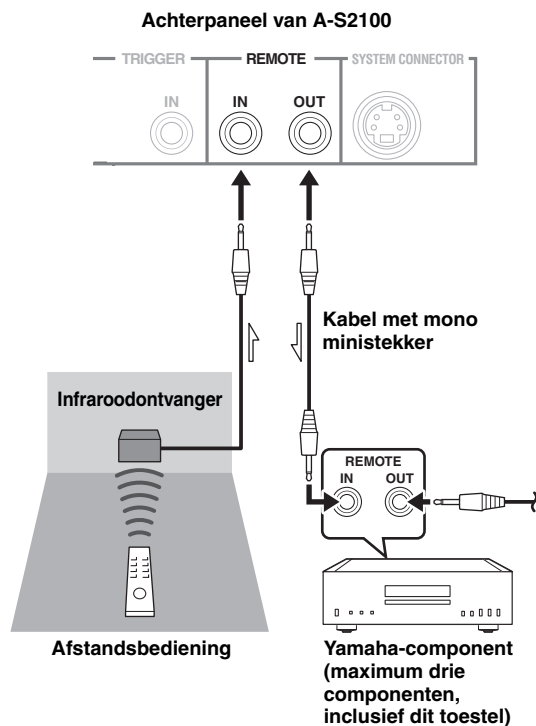

Aansluitingen

■ Een component aansluiten die de triggerfunctie ondersteunt, zoals een Yamaha-AV-receiver

De bedieningen van dit toestel kunnen in synchronisatie met de bedieningen van de aangesloten component, zoals een Yamaha-AV-receiver worden bediend (voeding ON/STANDBY of MAIN DIRECT-ingangssignaalk keuze). Verbind de PRE OUT-aansluitingen en de TRIGGER OUT-aansluiting van de Yamaha-AV-receiver met dit toestel zoals onderaan weergegeven:

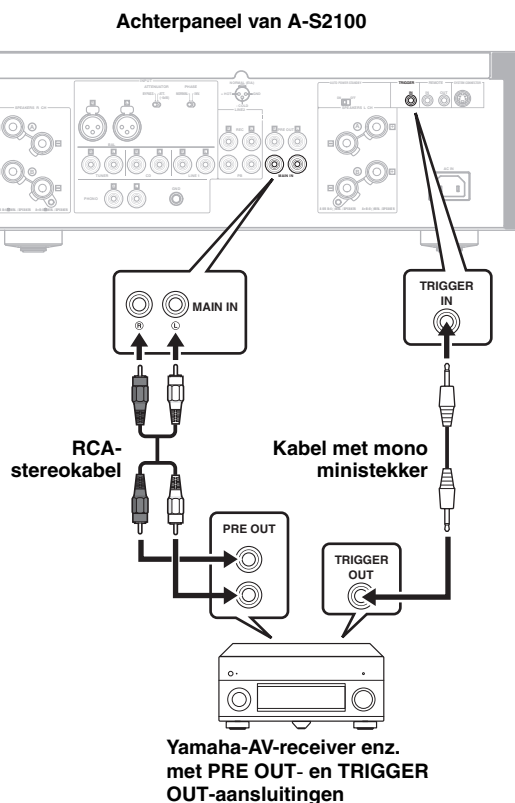

Wanneer de voeding van de aangesloten component ingeschakeld wordt, dan wordt dit toestel ingeschakeld en wordt de ingang automatisch op MAIN DIRECT ingesteld.

Wanneer MAIN DIRECT als signaalbron geselecteerd is, dan schakelt het toestel over naar de STANDBY-functie als de voeding van de aangesloten component uitgeschakeld is.

Opmerking

Om synchronisatie te activeren, schakelt u de voeding van dit toestel uit voor u de component met de MAIN IN-aansluitingen verbindt. De synchronisatie kan niet worden geactiveerd wanneer de STANDBY/ON, OFF-schakelaar van het toestel op OFF gezet werd.

Technische gegevens

In dit gedeelte treft u de technische gegevens voor de A-S2100 aan.



Technische gegevens

VERSTERKERGEDEELTE

- Nominaal uitgangsvermogen
[Modellen voor de V.S., Canada Taiwan, China, Korea, Australië, V.K. en Europa]
(8 Ω, 20 Hz t/m 20 kHz, 0,07% THV) 90 W + 90 W
(4 Ω, 20 Hz t/m 20 kHz, 0,07% THV) 150 W + 150 W
[Modellen voor Azië]
(8 Ω, 20 Hz t/m 20 kHz, 0,07% THV) 90 W + 90 W
(6 Ω, 20 Hz t/m 20 kHz, 0,07% THV) 110 W + 110 W
- Dynamisch vermogen (IHF)
(8 Ω) 105 W + 105 W
(6 Ω) 135 W + 135 W
(4 Ω) 190 W + 190 W
(2 Ω) 220 W + 220 W
- Dynamisch bereik
(8 Ω) 0,67 dB
- Maximum uitgangsvermogen
[Alleen modellen voor het V.K. en Europa]
(1 kHz, 0,7% THV, 4 Ω) 160 W + 160 W
- Maximaal effectief uitgangsvermogen (JEITA)
[Alleen voor modellen voor Taiwan, China, Korea, Azië en het V.K.]
(1 kHz, 10% THV, 8 Ω) 120 W + 120 W
(1 kHz, 10% THV, 4 Ω) 190 W + 190 W
- IEC uitgangsvermogen [Alleen modellen voor het V.K. en Europa]
(1 kHz, 0,02% THV, 8 Ω) 95 W + 95 W
- Vermogensbandbreedte
(MAIN L/R, 0,1% THV, 45 W, 8 Ω) 10 Hz t/m 50 kHz
- Dempingsfactor
(1 kHz, 8 Ω) 250 of hoger
- Maximum ingangssignaal
PHONO MM (1 kHz, 0,5% THV) 50 mVrms
PHONO MC (1 kHz, 0,5% THV) 2,2 mVrms
CD, enz. (1 kHz, 0,5% THV) 2,80 Vrms
BAL (1 kHz, 0,5% THV)
(BYPASS) 2,80 Vrms
(ATT. -6 dB) 5,60 Vrms
- Nominale spanning van de uitgang/impedantie van de uitgang
REC OUT 200 mVrms/1,5 kΩ
PRE OUT 1,0 Vrms/1,5 kΩ
- Frequentierespons
CD, enz. (5 Hz t/m 100 kHz) +0/-3 dB
CD, enz. (20 Hz t/m 20 kHz) +0/-0,3 dB
- RIAA Equalisatie-deviatie
PHONO MM ±0,5 dB
PHONO MC ±0,5 dB
- Totale harmonische vervorming plus ruis
PHONO MM naar REC OUT
(20 Hz t/m 20 kHz, 1,2 Vrms) 0,005%
PHONO MC naar REC OUT
(20 Hz t/m 20 kHz, 1,2 Vrms) 0,02%
BAL naar SPEAKERS OUT
(20 Hz t/m 20 kHz, 50 W/8 Ω) 0,025%
CD, enz. naar SPEAKERS OUT
(20 Hz t/m 20 kHz, 50 W/8 Ω) 0,025%

- Signaal-ruis verhouding (IHF-A-netwerk)
PHONO MM (5 mVrms, Ingang kortgesloten) 93 dB
PHONO MC (500 μVrms, Ingang kortgesloten) 85 dB
CD, enz. (200 mVrms, Ingang kortgesloten) 103 dB
- Restruis (IHF-A-netwerk) 33 μVrms

BEDIENINGSGEDEELTE

- Ingangsgevoeligheid/ingangsimpedantie
CD, enz. 200 mVrms/47 kΩ
PHONO MM 2,5 mVrms/47 kΩ
PHONO MC 100 μVrms/50 kΩ
MAIN IN 1,0 Vrms/47 kΩ
BAL 200 mVrms/100 kΩ
- Nominaal uitgangsvermogen van de aansluiting van de hoofdtelefoon
CD, enz. (1 kHz, 32 Ω, 0,2% THD) 50 mW + 50 mW
- Kanaalscheiding
CD, enz. (Ingang, 5,1 kΩ afgesloten, 1 kHz/10 kHz)
..... 74/54 dB of hoger
PHONO MM
(Ingang kortgesloten, 1 kHz/10 kHz, Vol.: -30 dB)
..... 90/77 dB of hoger
PHONO MC
(Ingang kortgesloten, 1 kHz/10 kHz, Vol.: -30 dB)
..... 66/77 dB of hoger
- Karakteristieken toonregeling
BASS
Versterking/Verzwakking (50 Hz) ±9 dB
Turnover-frequentie 350 Hz
TREBLE
Versterking/Verzwakking (20 kHz) ±9 dB
Turnover-frequentie 3,5 kHz

ALGEMEEN

- Stroomvoorziening
[Modellen voor de V.S. en Canada] 120 V, 60 Hz wisselstroom
[Modellen voor Taiwan] 110 V, 60 Hz wisselstroom
[Modellen voor China] 220 V, 50 Hz wisselstroom
[Modellen voor Korea] 220 V, 60 Hz wisselstroom
[Modellen voor Australië] 240 V, 50 Hz wisselstroom
[Modellen voor het V.K. en Europa] 230 V, 50 Hz wisselstroom
[Modellen voor Azië] 220 - 240 V, 50/60 Hz wisselstroom
- Stroomverbruik
[Modellen voor Azië] 250 W
[Andere modellen] 350 W
- Stroomverbruik in stand-bystand 0,3 W
- Afmetingen (b × h × d) 435 × 157 × 463 mm
- Gewicht 23,4 kg

* Technische gegevens kunnen zonder kennisgeving gewijzigd worden.

■ Schema

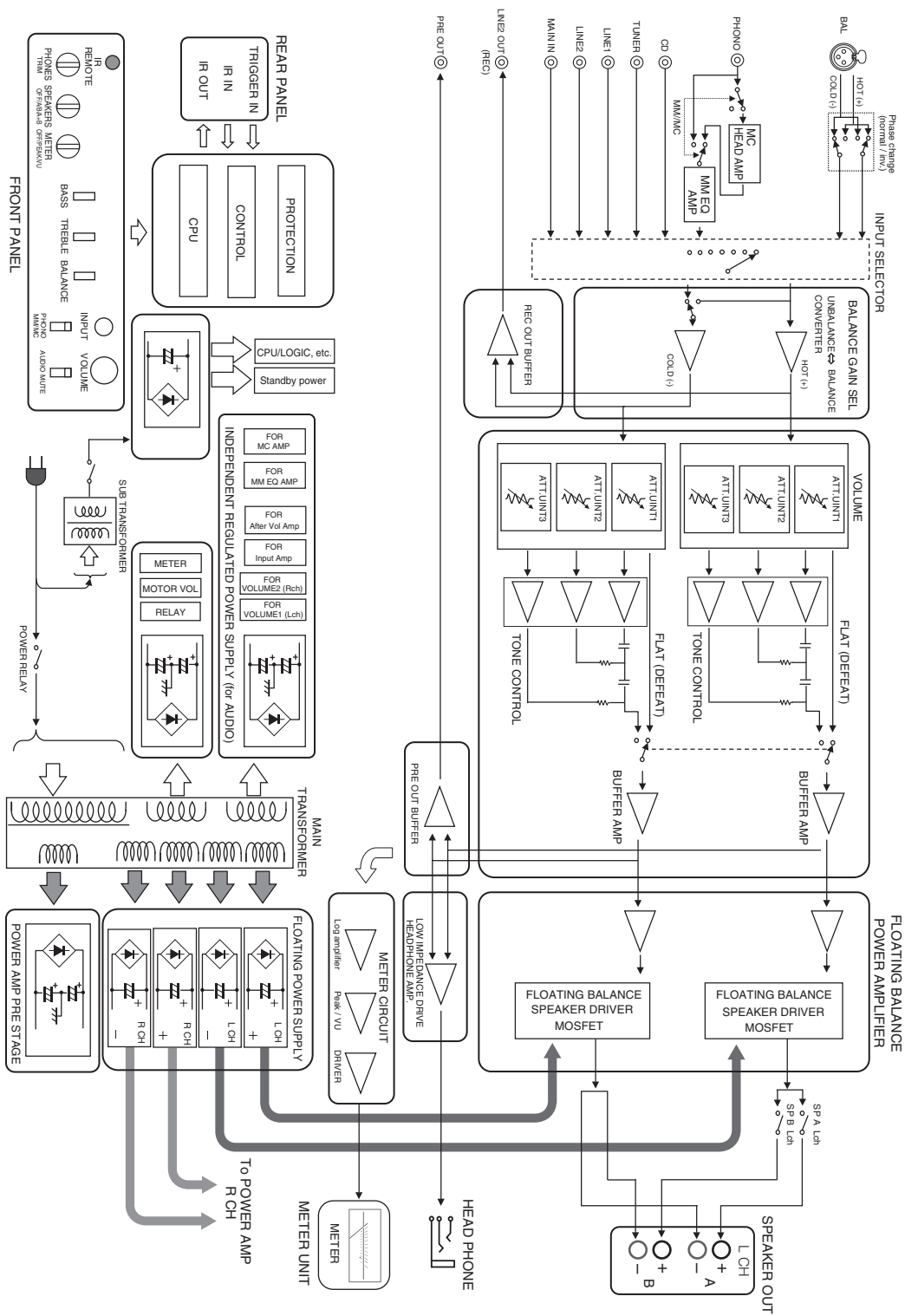

Technische gegevens

■ Karakteristieken toonregeling

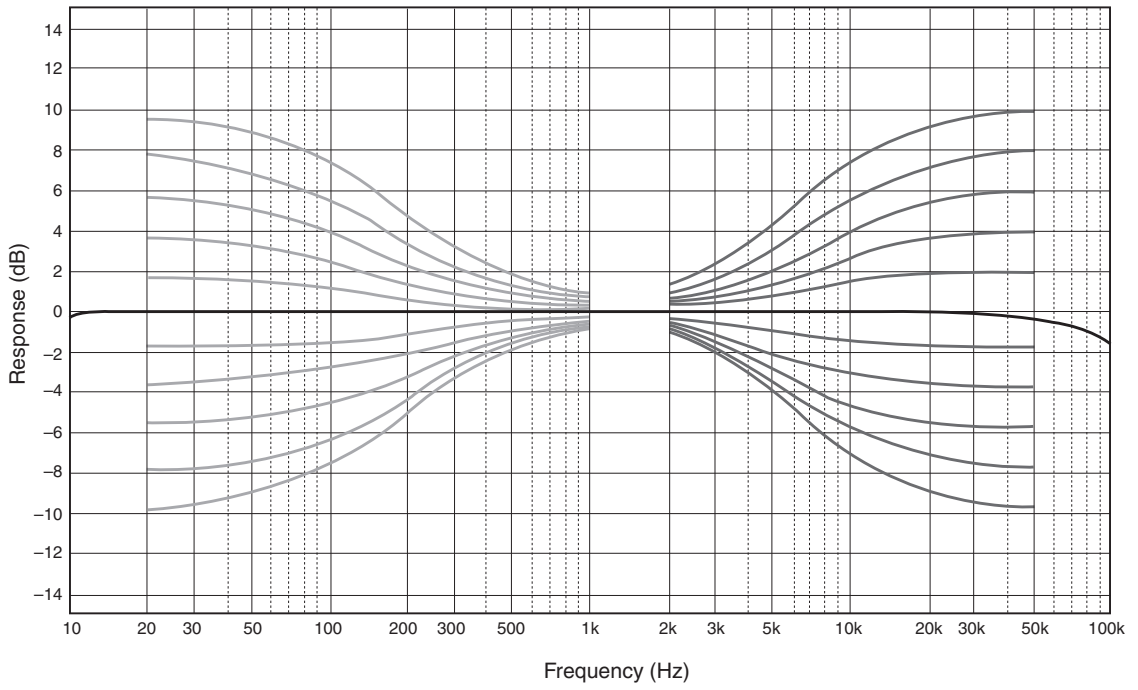

■ Totale harmonische vervorming

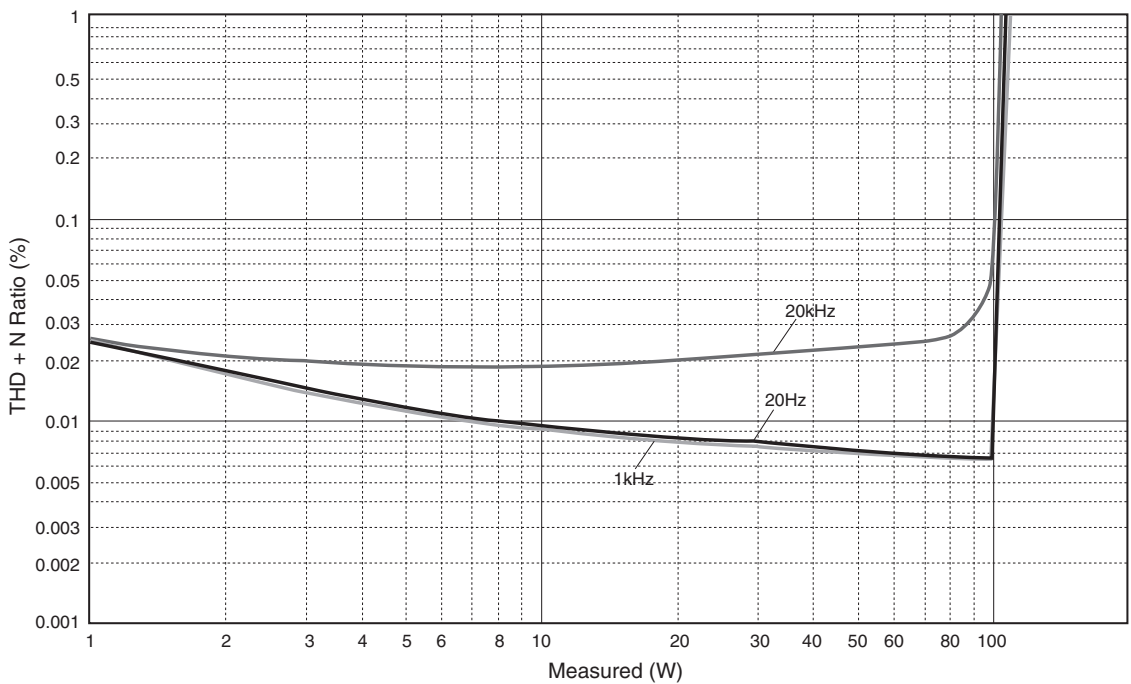

■ Totale harmonische vervorming (PHONO)

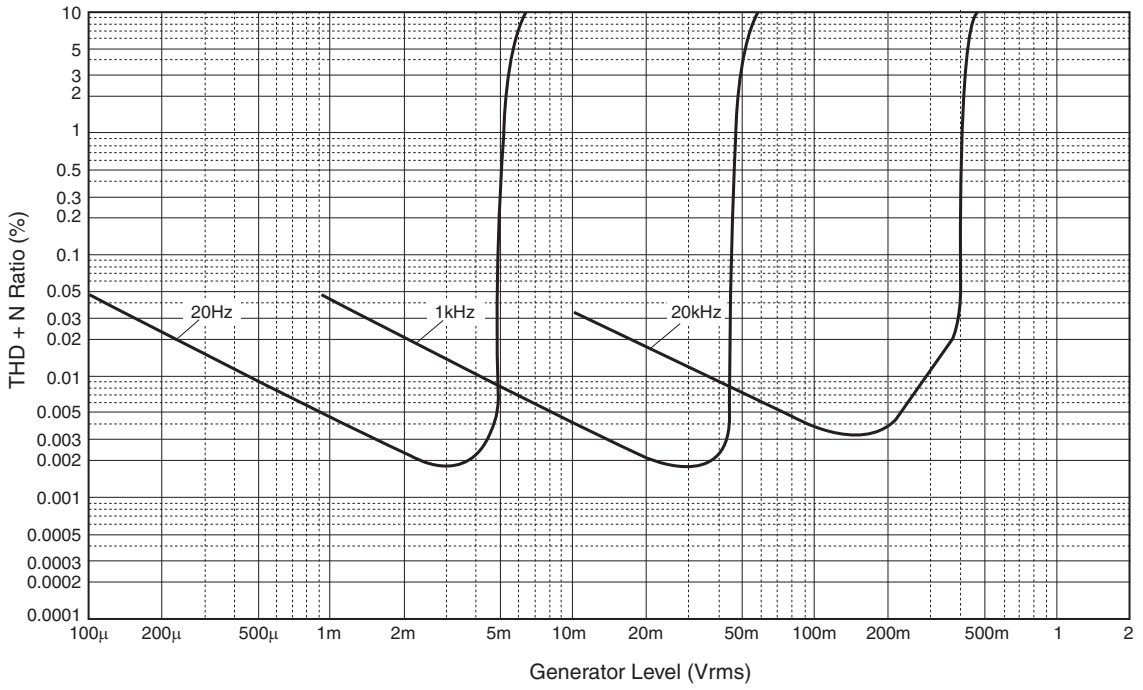

Oplossen van problemen

Raadpleeg de tabel hieronder wanneer het toestel niet naar behoren functioneert. Als het probleem niet hieronder vermeld staat, of als de aanwijzingen het probleem niet verhelpen, zet het toestel dan uit, haal het netsnoer uit het stopcontact en neem contact op met uw dichtstbijzijnde erkende Yamaha-dealer of servicecentrum.

Probleem	Oorzaak	Oplossing	Zie bladzijde
Dit toestel gaat niet aan.	Het netsnoer zit niet goed in de AC IN-aansluiting op het achterpaneel of het netsnoer zit niet in het stopcontact.	Sluit het netsnoer op de juiste manier aan.	19
	De beveiliging is in werking getreden vanwege kortsluiting enz.	Controleer of de luidsprekerbedrading elkaar niet raakt of contact maakt met het achterpaneel van dit toestel en zet vervolgens het toestel weer aan.	18
	Het toestel heeft blootgestaan aan een sterke, externe elektrische schok (bijvoorbeeld een blikseminslag of een ontlading van statische elektriciteit).	Zet het toestel uit (stand-by), haal het netsnoer uit het stopcontact, wacht 30 seconden voor u het netsnoer weer terug doet en probeer het toestel vervolgens weer gewoon te gebruiken.	—
De STANDBY/ON-indicator op het voorpaneel knippert.	De beveiliging is in werking getreden vanwege kortsluiting enz.	Controleer of de luidsprekerbedrading elkaar niet raakt of contact maakt met het achterpaneel van dit toestel en zet vervolgens het toestel weer aan.	18
	Er is een probleem met de interne schakelingen van dit toestel.	Haal de stekker uit het stopcontact en neem contact op met uw dichtstbijzijnde erkende Yamaha-dealer of servicecentrum.	—
De INPUT-indicator op het voorpaneel knippert en het volume wordt laag of uit gezet wanneer u het toestel aan zet.	De beveiliging is in werking getreden vanwege kortsluiting enz.	Controleer of de luidsprekerbedrading elkaar niet raakt of contact maakt met het achterpaneel van dit toestel en zet vervolgens het toestel weer aan.	18
Geen geluid.	In- of uitgangskabels niet op de juiste manier aangesloten.	Sluit de kabels op de juiste wijze aan. Indien het probleem blijft voortbestaan, zijn de kabels vermoedelijk defect.	16
	Er is geen geschikte signaalbron geselecteerd.	Selecteer een geschikte signaalbron met de INPUT-keuzeschakelaar op het voorpaneel (of met de ingangskeuzetoetsen op de afstandsbediening).	8, 12
	De SPEAKERS-keuzeschakelaar is ingesteld op OFF.	Zet de SPEAKERS-keuzeschakelaar in de juiste stand.	7
	De luidsprekers zijn niet goed aangesloten.	Sluit de luidsprekers op de juiste manier aan.	18
Het geluid valt plotseling uit.	De beveiliging is in werking getreden vanwege kortsluiting enz.	Controleer of de luidsprekerbedrading elkaar niet raakt of contact maakt met het achterpaneel van dit toestel en zet vervolgens het toestel weer aan.	18
Het volume kan niet worden ingesteld.	MAIN DIRECT is geselecteerd als signaalbron.	Stel het volume in op de aangesloten component. Of sluit de externe component aan op ingangsaansluitingen op uitzondering van MAIN IN en kies de corresponderende signaalbron.	8, 9
Alleen de luidspreker aan de ene kant doet het.	Bedrading niet op de juiste manier aangesloten.	Sluit de kabels op de juiste wijze aan. Indien het probleem blijft voortbestaan, zijn de kabels vermoedelijk defect.	16
	De BALANCE-regeling is niet correct ingesteld.	Zet de BALANCE-regeling in de juiste stand.	7
De lage tonen klinken te zwak en de weergave is sfeerloos.	De draden + en – zijn verkeerd aangesloten op de versterker of de luidsprekers.	Sluit de luidsprekerdraden correct aan op de aansluitingen + en –.	16

Probleem	Oorzaak	Oplossing	Zie bladzijde
U hoort een zeker "gebrom".	Bedrading niet op de juiste manier aangesloten.	Sluit de audiostekkers stevig en op de juiste manier aan. Indien het probleem blijft voortbestaan, zijn de kabels vermoedelijk defect.	16
	De draaitafel is niet verbonden met de GND-aansluiting.	Verbind de draaitafel met de GND-aansluiting van dit toestel.	16
Het geluid van de component die aangesloten is op de BAL-aansluiting klinkt slecht.	Het niveau van het geluid is hoger dan het maximum ingangsniveau voor de XLR gebalanceerde ingangsaansluitingen.	Als het uitgangsniveau van de aangesloten component het dubbele is, stelt u de ATTENUATOR-keuzeschakelaar die zich boven de ingangsaansluitingen bevindt op ATT. (-6 dB) in.	20
De lage tonen zijn niet ruimtelijk als BAL (gebalanceerde ingang) geselecteerd is.	De polariteit is niet juist.	Kies de juiste polariteit via de PHASE-keuzeschakelaar.	20
Het geluid klinkt slecht wanneer u luistert via een hoofdtelefoon die is aangesloten op een CD-speler verbonden met dit toestel.	Dit toestel is uitgeschakeld.	Zet het toestel aan.	—
Het volume is te laag bij weergave van een plaat.	Incorrecte instelling van de PHONO-schakelaar op het voorpaneel.	Zet de PHONO-schakelaar op MM of MC aan de hand van het type magnetische cartridge van de draaitafel in kwestie.	9
De afstandsbediening werkt niet of niet naar behoren.	Te ver weg of onder te scherpe hoek gebruikt.	De afstandsbediening werkt binnen een maximaal bereik van 6 m en binnen een hoek van 30 graden ten opzichte van loodrecht op het voorpaneel.	14
	Direct zonlicht of sterke verlichting (vooral van TL-lampen enz.) valt op de sensor voor de afstandsbediening van dit toestel.	Stel het toestel anders op.	8
	De batterijen raken leeg.	Vervang alle batterijen.	14

Goed zorgen voor uw toestel

Gepolijste afwerking van de zijpanelen

Het gebruik van een Yamaha Unicon doekje (los verkrijgbaar) is aangeraden. Gebruik voor zwaar vuil een Yamaha Piano Unicon doekje (los verkrijgbaar). Neem contact op met uw dichtstbijzijnde erkende Yamaha-dealer of servicecentrum voor de aankoop hiervan.

Andere afwerking

Gebruik geen chemische oplosmiddelen (alcohol, verfdunner enz.) wanneer u dit toestel schoonmaakt; deze kunnen de afwerking aantasten. Gebruik een schone, droge doek. Voor hardnekkig vuil kunt u een zachte doek vochtig maken met verdund afwasmiddel ("sopje") en het toestel afnemen met de aldus bevochtigde doek.

Живые традиции звучания

Создание фортепьяно стало возможным благодаря идеальному сочетанию таких факторов, как возросшее техническое и художественное мастерство. Такое фортепьяно позволяет обеспечить звучание, в полной мере отражающее чувства исполнителя.

Последний этап при производстве фортепьяно называется “интонировка”. Именно благодаря этой процедуре инструмент обретает свою душу.

Высококвалифицированный специалист полностью концентрируется на звучании каждой клавиши, точно настраивая динамическое ощущение молоточков и придавая всем 88 клавишам прекрасный тон и живое звучание, что воистину является потрясающим достижением.

Это качество звука, которое можно определить только благодаря тонкому и чувствительному слуху. Мы применяем тот же самый подход при производстве нашей аудиоаппаратуры. Специалист проводит всестороннее прослушивание и обращает внимание на каждый элемент, чтобы в итоге достичь идеального звука.

Традиции качества звучания компании Yamaha насчитывают уже 125 лет и продолжают существовать сегодня во всех продуктах Yamaha.



Превосходство в достижениях в сфере аудиокomпонентов

1920-
1960s

Первая HiFi-система представлена в 1920 г.

В 1955 – 1965 гг. мы вывели на рынок множество компонентов HiFi (проигрыватели, ЧМ-/АМ- тюнеры, встроенные усилители, предусилители, усилители мощности и колонки).



NS-20



CA-1000

Серия акустических систем естественного звучания представлена в 1967 г.

Контрольная колонка NS-20

Интегрированный усилитель CA-1000

Усилитель CA-1000 с первоклассными характеристиками установил стандарт для интегрированных усилителей.



NS-690



NS-1000M

1970s

Акустическая система естественного звучания NS-690

Контрольная колонка NS-1000M

Эту поистине легендарную колонку до сих пор уважают поклонники HiFi.

Усилитель мощности B-1

Передовой усилитель мощности, использующий полевые транзисторы на всех каскадах.

Управляющий усилитель C-2

Завоевал главный приз на Миланской международной выставке музыкальных и HiFi-компонентов.

Студийная контрольная колонка NS-10M

Стала наиболее популярной студийной контрольной колонкой в мире.

Интегрированный усилитель A-1

Проигрыватель PX-2

Первый проигрыватель Yamaha с прямым тонармом.



C-2

B-1



PX-2



NS-10M



A-1



B-6



B-2x

1980s

Усилитель мощности B-6

Пирамидообразный усилитель мощности.

Проигрыватель GT-2000/L

Первый CD-проигрыватель (CD-1) представлен в 1983 г.

Усилитель мощности B-2x

Усилитель мощности MX-10000 и управляющий усилитель CX-10000

Переопределили возможности отдельных компонентов.

Интегрированный усилитель AX-1



MX-10000



CX-10000



NP-S2000

1990s

CD-проигрыватель GT-CD1

Усилитель мощности MX-1 и предусилитель CX-1



Soavo-1



A-S3000

2000s

Акустические системы естественного звучания Soavo-1 и Soavo-2

Интегрированный усилитель A-S2000 и CD-проигрыватель CD-S2000



CD-S3000

2010s

Сетевой проигрыватель NP-S2000

Интегрированный усилитель A-S3000 и CD-проигрыватель CD-S3000

A-S2100

◆ **Конструкция с полностью “плавающей” и сбалансированной схемой позволяет раскрыть весь потенциал аналогового усиления**

Совершенно новый усилитель мощности с “плавающей” и сбалансированной схемой позволяет достичь полной симметрии, и обеспечивает полностью сбалансированную передачу (усиление) от входного гнезда до гнезда колонки.

◆ **Сбалансированная передача сигнала по всем каскадам**

Интегрированный усилитель обеспечивает сбалансированную передачу по всем каскадам, сочетая выход большой мощности с хорошей звуковой текстурой и отличной характеристикой “сигнал-шум”.

◆ **Параллельное управление громкостью и тембром**

◆ **Источник питания большой емкости с четырьмя отдельными цепями**

◆ **Симметричный дизайн левой и правой сторон с прочной и устойчивой конструкцией**

◆ **Дискретный фоноусилитель**

◆ **Усилитель для наушников высокого качества с низким значением импеданса**

■ **Поставляемые аксессуары**

Пожалуйста, убедитесь в получении всех следующих аксессуаров.

- Пульт ДУ
- Батарейки (AAA, R03, UM-4) (×2)
- Кабель питания
- БРОШЮРА ПО ТЕХНИКЕ БЕЗОПАСНОСТИ

Содержание

Системы управления и функции	6
Соединения	16
Технические характеристики	24
Возможные неисправности и способы их устранения	28

■ **О данном руководстве**

- ☼ означает совет для облегчения управления.
- Фотографии и иллюстрации представлены в пояснительных целях и могут отличаться от фактического вида аппарата.
- Перед использованием данного аппарата изучите “БРОШЮРУ ПО ТЕХНИКЕ БЕЗОПАСНОСТИ”.

Системы управления и функции

В данном разделе описываются системы управления и функции A-S2100.

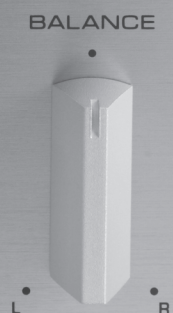
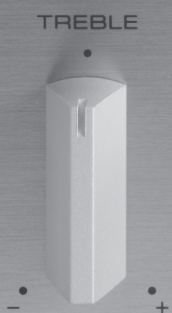
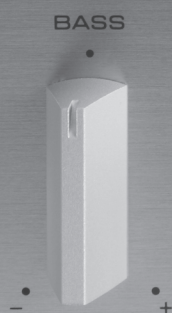
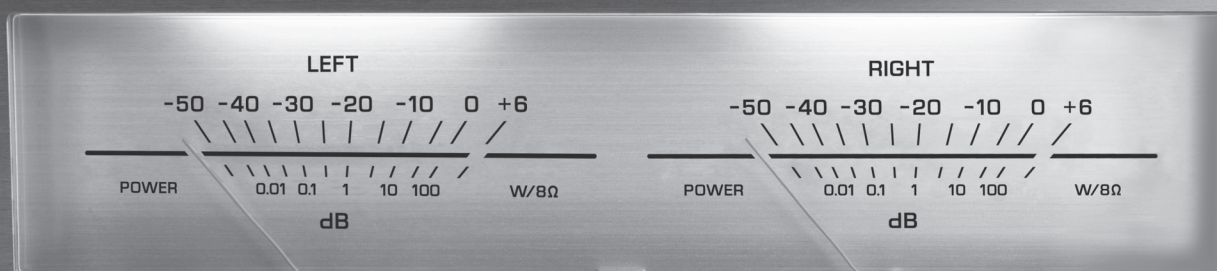

Системы управления и функции

■ Фронтальная панель (стр. с 6 по 9)

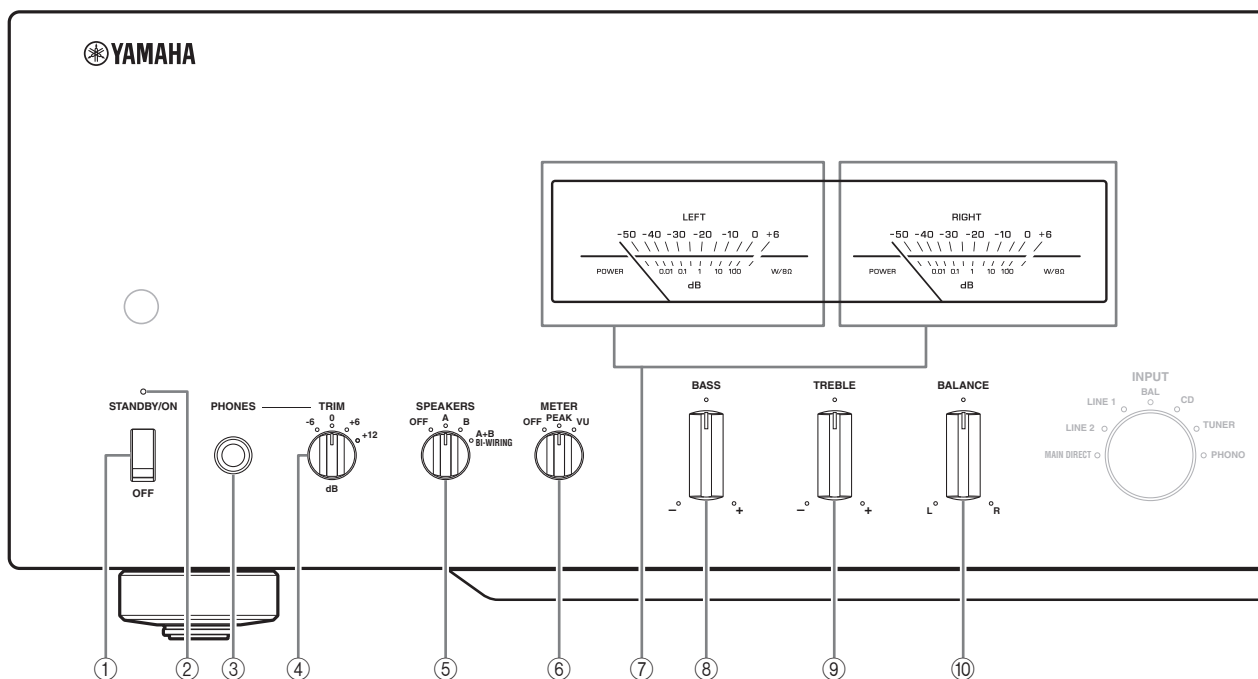

① Переключатель **STANDBY/ON, OFF**

Включение или выключение аппарата.

STANDBY/ON (верхнее положение): В этом положении можно выбрать STANDBY или ON с помощью кнопки на пульте ДУ.

OFF (нижнее положение): Питание данного аппарата отключено.

Примечания

- После включения данного аппарата он начнет воспроизводить звук только через несколько секунд.
- Если отсоединить кабель питания от сети переменного тока и снова подсоединить его, когда аппарат находится в режиме STANDBY, то при этом будет включено питание аппарата. Если аппарат не будет использоваться в течение длительного времени, установите переключатель STANDBY/ON, OFF в положение OFF.

② Индикатор **STANDBY/ON**

Яркий свет: Указывает на то, что питание аппарата включено (ON). В этом случае можно переключить аппарат в режим STANDBY с помощью кнопки на пульте ДУ.

Тусклый свет: Указывает на то, что это аппарат находится в режиме STANDBY. В этом случае можно включить аппарат с помощью кнопки на пульте ДУ.

Не горит: Указывает на то, что питание аппарата выключено (OFF). В этом случае можно включить питание только с помощью переключателя STANDBY/ON, OFF на фронтальной панели.

③ Гнездо **PHONES**

Выход звучания для индивидуального прослушивания с использованием наушников.

Примечания

- При подключении наушников:
 - Отключаются обе акустические системы, подключенные к терминалам SPEAKERS L/R CH.
 - Сигналы не выводятся через гнезда PRE OUT.
 - Невозможно выбрать функцию MAIN DIRECT в качестве источника входного сигнала.
- При подключении наушников в гнездо PHONES, если MAIN DIRECT выбран в качестве источника входного сигнала, звучание от гнезда PHONES отсутствует.

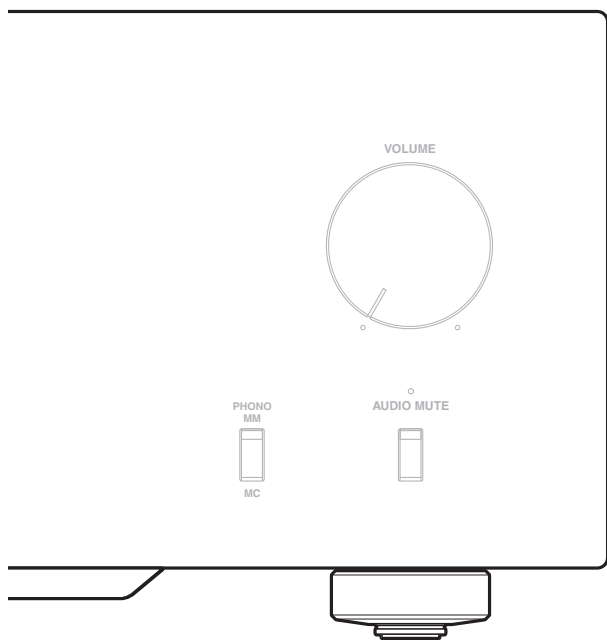

④ Селектор TRIM

При подключении наушников отрегулируйте уровень громкости во избежание внезапных перепадов громкости.

Выбор: -6 дБ, 0 дБ, +6 дБ, +12 дБ

⑤ Селектор SPEAKERS

Включение или отключение акустической системы, подключенной к терминалам SPEAKERS L/R CH A и/или B на задней панели.

OFF: Обе акустические системы отключены.

A/B: Акустическая система, подключенная к терминалам A или B, включена.

A+B BI-WIRING: Обе акустические системы включены.

Предупреждение

При использовании двух систем (A и B) значение импеданса каждой колонки должно быть 8 Ω или выше.

⑥ Селектор METER

Переключение показаний индикатора в положение OFF, PEAK или VU.

OFF: Выключение индикатора и подсветки.

PEAK: Переключение индикатора в режим пикового уровня. В режиме пикового уровня индикатор показывает максимальное значение уровня выходного сигнала.

VU: Переключение индикатора в режим уровня VU (единица уровня громкости). Индикатор в режиме уровня VU показывает эффективное значение уровня выходного сигнала, которое соответствует органам восприятия человека.

⑦ Дисплеи индикатора (LEFT/RIGHT)

Отображает выходной уровень левого (LEFT) и правого (RIGHT) каналов в режиме индикатора VU или PEAK.

Режимы индикатора VU или PEAK можно выбрать с помощью селектора METER.

⑧ Регулятор BASS

Увеличение или уменьшение низкочастотной характеристики. При позиции 0 воспроизводится плоская амплитудно-частотная характеристика.

Диапазон настройки: -10 дБ — +10 дБ

⑨ Регулятор TREBLE

Увеличение или уменьшение высокочастотной характеристики. При позиции 0 воспроизводится плоская амплитудно-частотная характеристика.

Диапазон настройки: -10 дБ — +10 дБ

⑩ Регулятор BALANCE

Регулировка баланса звукового выхода левой и правой колонок с целью компенсации звукового дисбаланса, вызванного расположением колонок или условиями в помещении прослушивания.

Примечания

- При установке регуляторов BASS и TREBLE в положение 0 аудиосигнал обходит схему регулировки тембра.
- Регуляторы BASS, TREBLE и BALANCE не влияют на сигналы, поступающие на гнезда MAIN IN, и сигналы, выводимые через гнезда LINE 2 REC.

Системы управления и функции

■ Фронтальная панель (стр. с 6 по 9)

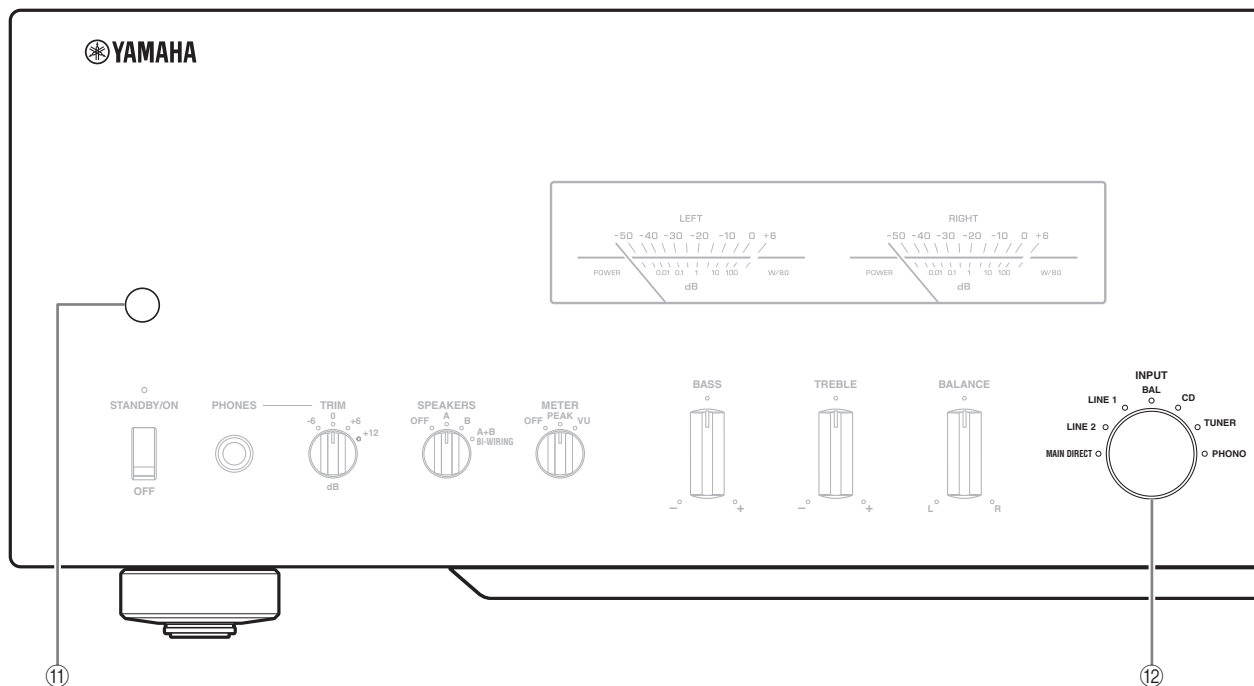

11 Сенсор дистанционного управления

Прием сигналов от пульта ДУ.

12 Селектор/индикатор INPUT

Выбор источника входного сигнала для воспроизведения. Горит индикатор источника входного сигнала, выбранного с помощью селектора INPUT.

Аудиосигналы выбранного источника входного сигнала также выводятся через гнезда LINE 2 REC.

MAIN DIRECT: выбор компонента, подключенного к гнездам MAIN IN.

При выборе MAIN DIRECT в качестве источника входного сигнала аудиосигналы не выводятся через гнезда PRE OUT, LINE 2 REC и PHONES.

LINE 1/LINE 2: выбор компонента, подключенного к гнездам LINE 1 или LINE 2.

BAL: выбор компонента, подключенного к гнездам BAL (сбалансированным гнездам XLR).

CD: выбор CD-проигрывателя, подключенного к гнездам CD (несбалансированные гнезда RCA).

TUNER: выбор тонера, подключенного к гнездам TUNER.

PHONO: выбор проигрывателя, подключенного к гнездам PHONO.

Примечание

При выборе LINE 2 аудиосигналы не выводятся через гнезда LINE 2 REC.

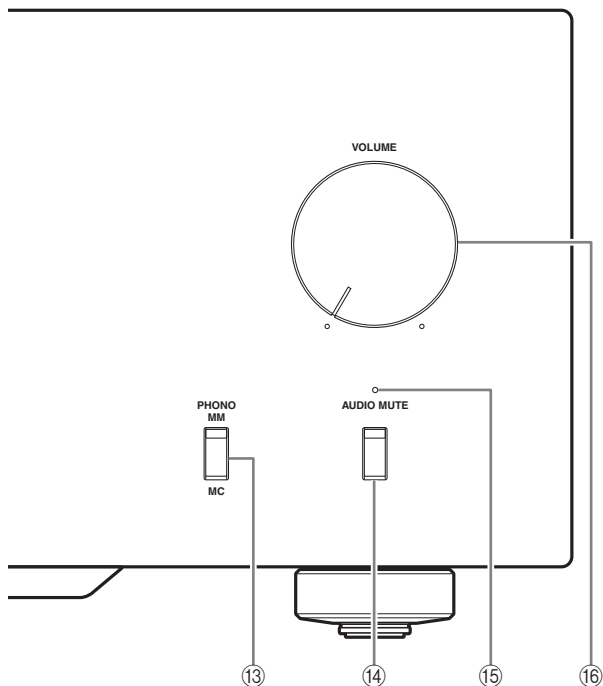

13 Переключатель PHONO

Выбор типа магнитной головки звукоснимателя проигрывателя, подключенного к гнездам PHONO на задней панели.

MM: Выберите данный вариант, если подключенный проигрыватель оборудован головкой звукоснимателя с подвижным магнитом (ММ).

MC: Выберите данный вариант, если подключенный проигрыватель оборудован головкой звукоснимателя с подвижной катушкой (MC).



При замене головки звукоснимателя обязательно отключите данный аппарат.

14 Переключатель AUDIO MUTE

Нажмите нижнюю часть переключателя для уменьшения текущего уровня громкости приблизительно на 20 дБ. Нажмите еще раз для возобновления звучания на предыдущем уровне громкости.



Для возобновления вывода звука на предыдущем уровне можно также повернуть регулятор VOLUME на фронтальной панели или нажать кнопку VOLUME + или – на пульте ДУ.

15 Индикатор AUDIO MUTE

Горит, если функция приглушения звука включена с помощью переключателя AUDIO MUTE.

16 Регулятор VOLUME

Управление уровнем громкости. Этот регулятор не влияет на уровень выходного сигнала на гнездах LINE 2 REC.

Примечание

Регулятор VOLUME не действует при выборе MAIN DIRECT в качестве источника входного сигнала. Отрегулируйте уровень громкости с помощью регулятора громкости на внешнем усилителе, подключенном к гнездам MAIN IN.

Системы управления и функции

■ Задняя панель

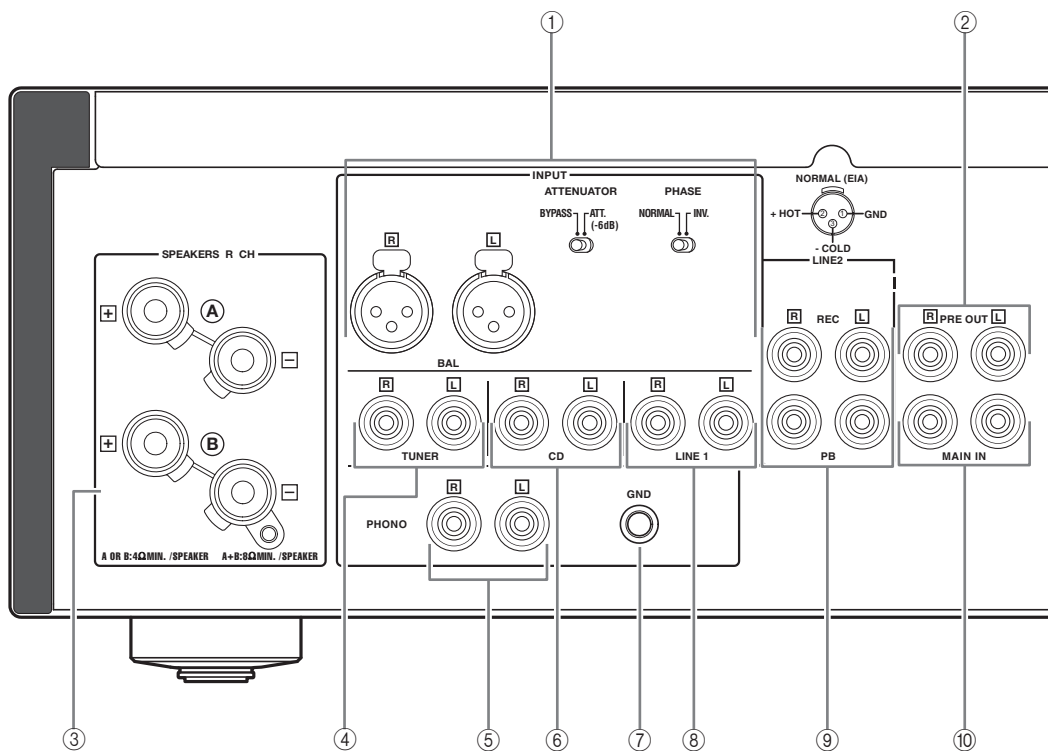

Для получения информации по подключению см. стр. 16.

① Входные (сбалансированные) гнезда BAL

Имеется два набора сбалансированных входных гнезд. Установите селектор ATTENUATOR и селектор PHASE в соответствующее положение для подключенного компонента воспроизведения. Для получения подробной информации об этих переключателях см. стр. 20.

② Гнезда PRE OUT



- Через гнезда PRE OUT выводится сигнал такого же канала, как и через терминалы SPEAKERS L/R CH.
- При подключении стереокабеля к гнездам PRE OUT для управления колонками с помощью внешнего усилителя нет необходимости в использовании терминалов SPEAKERS L/R CH.
- На сигнал, который выводится через гнезда PRE OUT, влияют настройки регуляторов BASS и TREBLE.

③ Терминалы SPEAKERS L/R CH

④ Входные гнезда TUNER

⑤ Входные гнезда PHONO

⑥ Входные гнезда CD

⑦ Терминал GND (заземление)

⑧ Входные гнезда LINE 1

⑨ Гнезда LINE 2

Имеются входные гнезда PB (воспроизведение) и выходные гнезда REC (запись).

⑩ Гнезда MAIN IN

Данные гнезда используются для подключения внешнего компонента, имеющего регулятор уровня громкости.



При выборе MAIN DIRECT в качестве источника входного сигнала используется фиксированный уровень громкости.

Отрегулируйте уровень громкости с помощью регулятора уровня громкости на внешнем усилителе, подключенном к гнездам MAIN IN при выборе MAIN DIRECT в качестве источника входного сигнала.

Для получения подробной информации о подключении к гнездам MAIN IN см. стр. 16 и 17.

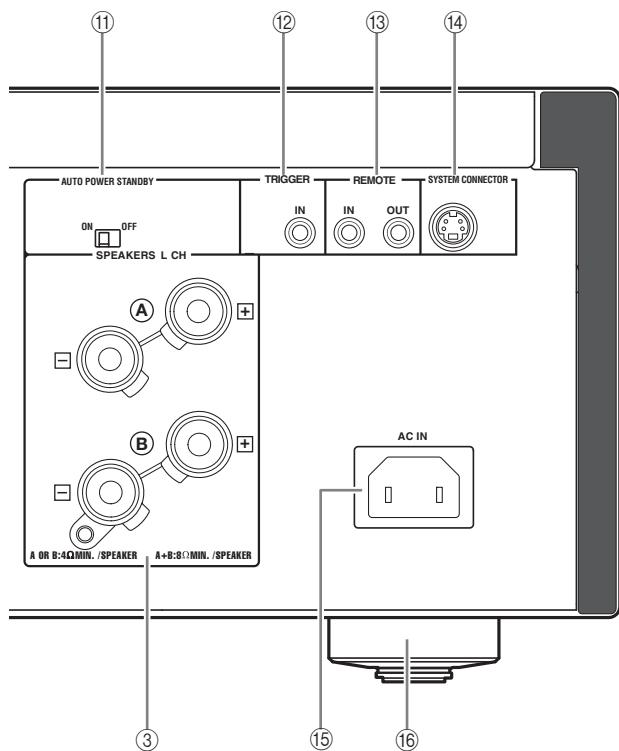

11 Переключатель AUTO POWER STANDBY

ON: Аппарат автоматически переходит в режим STANDBY, если он не используется в течение 8 часов.
OFF: Аппарат не переходит в режим STANDBY автоматически.

12 Гнездо TRIGGER IN

Данное гнездо используется для подключения внешнего компонента для выполнения триггерной функции. Для получения подробной информации о подключении см. стр. 22.

13 Гнезда REMOTE IN/OUT

Данные гнезда используются для подключения внешнего компонента для дистанционного управления. Для получения подробной информации о подключении см. стр. 21.

14 SYSTEM CONNECTOR

Данный разъем используется для подключения испытательного оборудования для выполнения технического обслуживания.

15 Вход AC IN

Данный вход используется для подключения прилагаемого кабеля питания. Для получения подробной информации о подключении см. стр. 19.

16 Ножка

Ножки данного аппарата имеют встроенные шипы. При использовании шипов можно уменьшить влияние вибраций на аппарат. При использовании шипов снимите транспортировочную ленту, затем магнитную ножку, потянув за нее.

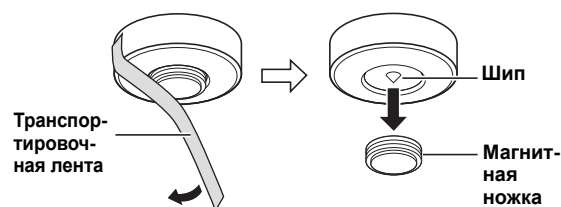

Предупреждение

- Следите за тем, чтобы маленькие дети случайно не проглотили магнитную ножку.
- При использовании встроенных шипов ножек они могут поцарапать полку или пол, на котором установлен данный аппарат. При размещении данного аппарата на дорогой мебели и т.д. используйте магнитную ножку или соответствующие опоры.





Если данный аппарат стоит неустойчиво, можно отрегулировать высоту ножки, поворачивая ее.

Системы управления и функции

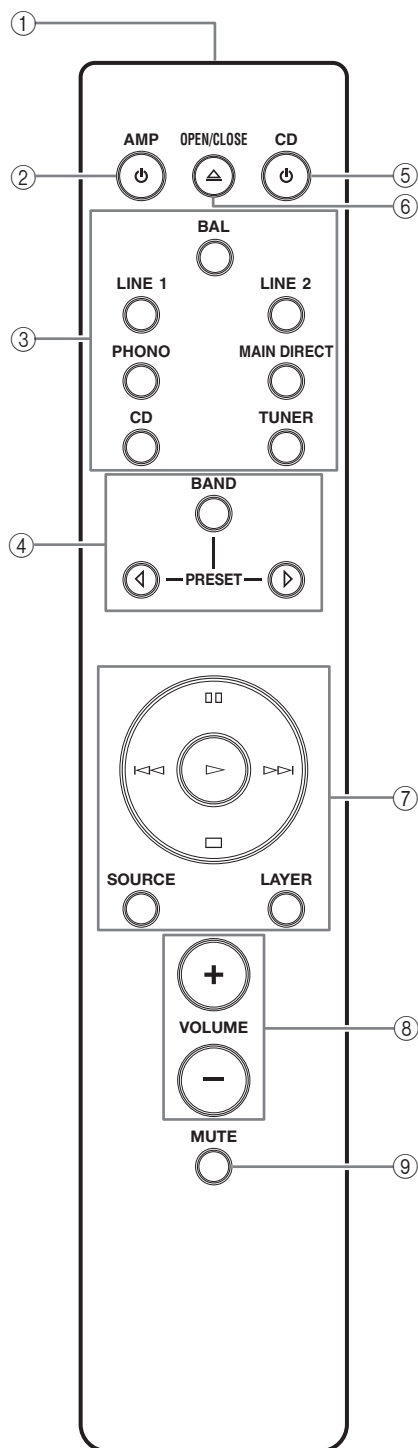
■ Пульт ДУ



- 1 Передатчик инфракрасного сигнала**
Вывод инфракрасных сигналов управления.
- 2 Кнопка  AMP**
Включает аппарат (ON) или переключает его в режим STANDBY.
Для получения подробной информации о режиме STANDBY см. раздел “Фронтальная панель” (стр. 6).
- 3 Кнопки выбора входного сигнала**
Выбор источника входного сигнала для воспроизведения.
Аудиосигналы выбранного источника входного сигнала выводятся через гнезда LINE 2 REC.

При выборе LINE 2 в качестве источника входного сигнала аудиосигналы не выводятся через гнезда LINE 2 REC.
BAL: выбор компонента, подключенного к гнездам BAL (сбалансированным гнездам XLR).
LINE: выбор компонента, подключенного к гнездам LINE 1 или LINE 2.
PHONO: выбор проигрывателя, подключенного к гнездам PHONO.
MAIN DIRECT: выбор компонента, подключенного к гнездам MAIN IN. При выборе MAIN DIRECT в качестве источника входного сигнала аудиосигналы не выводятся через гнезда PRE OUT, LINE 2 REC и PHONES.
CD: выбор CD-проигрывателя, подключенного к гнездам CD (несбалансированные гнезда RCA).
TUNER: выбор тюнера, подключенного к гнездам TUNER.
- 4 Кнопки управления тюнером Yamaha**
Управление функциями тюнера Yamaha. Для получения подробной информации см. инструкцию по эксплуатации к тюнеру.

Примечание

С помощью данного пульта ДУ не удастся управлять некоторыми тюнерами Yamaha.



⑤ **Кнопка  CD**

Включает CD-проигрыватель Yamaha (ON) или переключает его в режим STANDBY.

⑥ ** Кнопка OPEN/CLOSE**

Открытие/закрытие лотка диска CD-проигрывателя Yamaha. Для получения подробной информации см. инструкцию по эксплуатации CD-проигрывателя.

Примечание

Некоторые CD-проигрыватели Yamaha не поддерживают кнопку  CD и/или кнопку  OPEN/CLOSE данного пульта ДУ.

⑦ **Кнопки управления CD-проигрывателем Yamaha**

Управление различными функциями CD-проигрывателя Yamaha. Для получения подробной информации см. инструкцию по эксплуатации CD-проигрывателя.

▷ (воспроизведение): Начало воспроизведения.

⏏ (пауза): Пауза при воспроизведении. Нажмите **▷** или **⏏** для возобновления воспроизведения.

⏏ (остановка): Остановка воспроизведения.

⏮ / ⏭ (пропуск): Переход на следующую дорожку или переход назад к началу текущей дорожки.

SOURCE: Выбор источника для воспроизведения с помощью CD-проигрывателя Yamaha. При каждом нажатии этой кнопки изменяется источник для воспроизведения.

LAYER: Переключение слоя воспроизведения гибридного SA-CD между SA-CD и CD.

⑧ **Кнопки VOLUME +/-**

Управление уровнем громкости.

Примечание

Кнопки VOLUME не действуют при выборе MAIN DIRECT в качестве источника входного сигнала. Отрегулируйте уровень громкости на внешнем усилителе, подключенном к гнездам MAIN IN.

⑨ **Кнопка MUTE**

Уменьшение текущего уровня громкости приблизительно на 20 дБ. Нажмите еще раз для возобновления звучания на предыдущем уровне громкости. Отменить приглушение звука можно также, нажав кнопку VOLUME + или -.

Системы управления и функции

■ Установка батареек в пульт ДУ

1 Снимите крышку отделения для батареек.

2 Вставьте две батарейки (AAA, R03, UM-4) в соответствии с обозначениями полярности (+ и -) на внутренней стороне отделения для батареек.

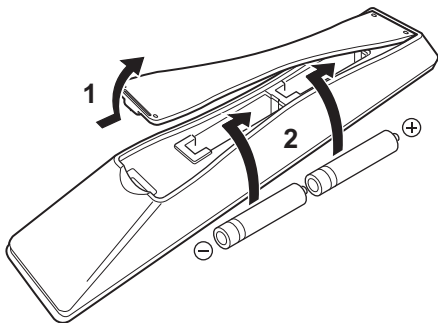

3 Установите на место крышку отделения для батареек.

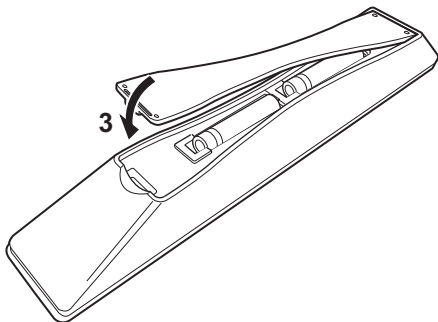

■ Радиус действия пульта ДУ

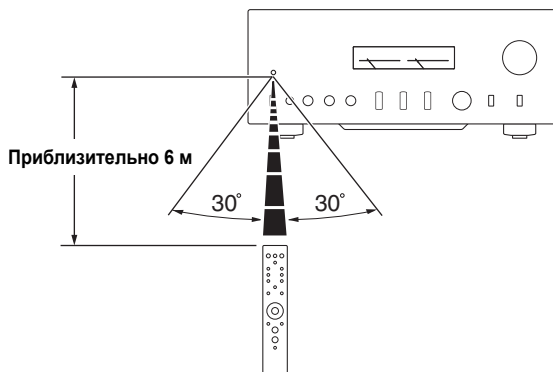

Пульт ДУ передает направленный инфракрасный луч. Во время управления обязательно направляйте пульт ДУ прямо на сенсор ДУ на фронтальной панели данного аппарата.

Соединения

В данном разделе описаны соединения между A-S2100, колонками и компонентами-источниками.



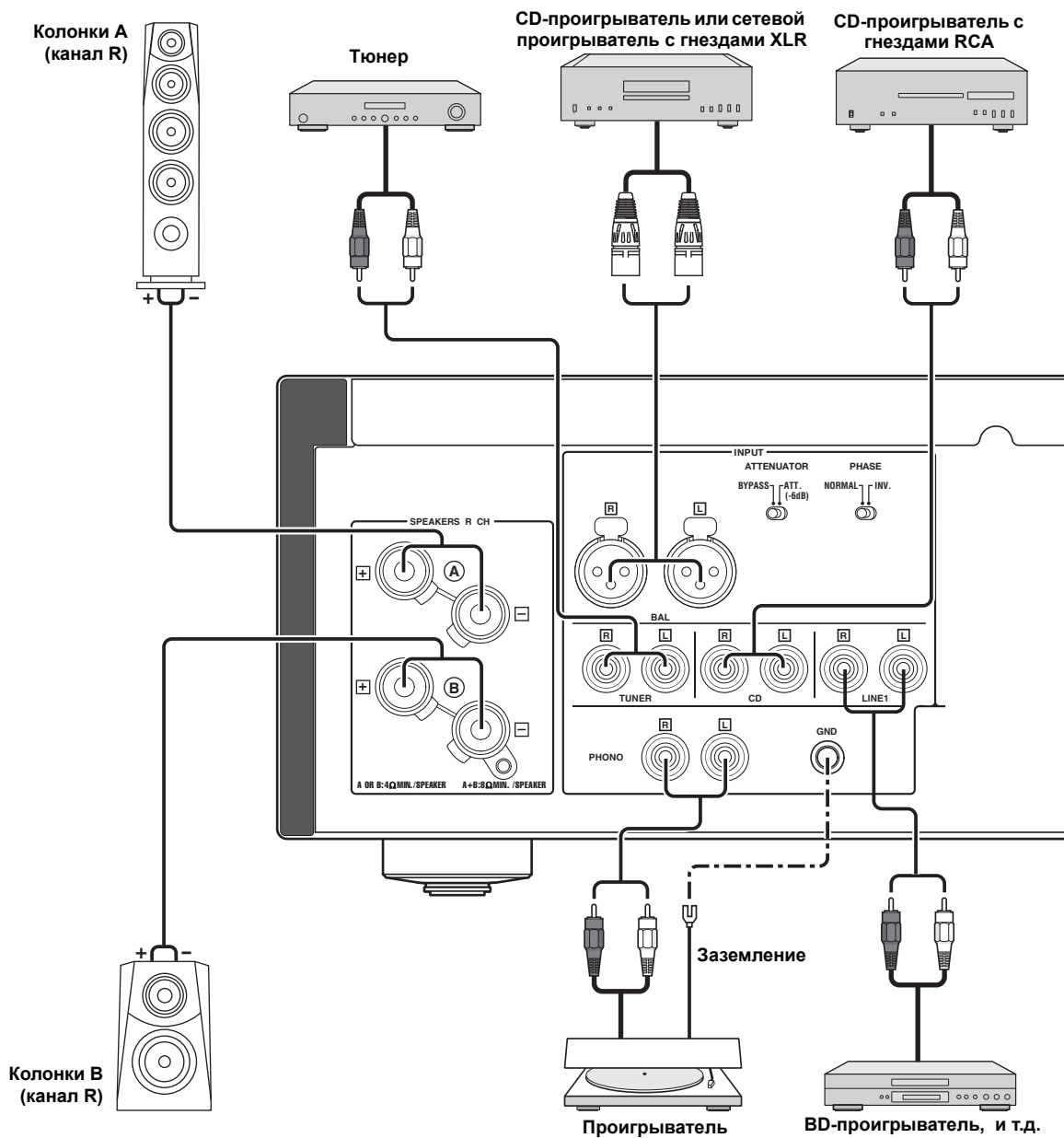

Примечания

- Не допускайте соприкосновения оголенных проводов колонок друг с другом или с любой металлической частью данного аппарата. Это может привести к поломке данного аппарата и/или колонок.
- Все подключения должны быть правильными: L (левый) к L, R (правый) к R, “+” к “+” и “-” к “-”. При неправильном выполнении подключений звук не будет выводиться через колонки, а при несоблюдении полярности при подключении колонок звук будет неестественным с отсутствием низких частот. См. также инструкцию к каждому компоненту.
- Для подключения других компонентов, кроме колонок, используйте несбалансированные кабели RCA. Для подключения CD-проигрывателя или сетевого проигрывателя со сбалансированными выходными гнездами XLR к гнездам BAL данного аппарата используйте сбалансированные кабели XLR.
- Подключите проигрыватель к терминалу GND для снижения шума в сигнале. Однако на некоторых проигрывателях, шум может быть ниже и без подключения к терминалу GND.

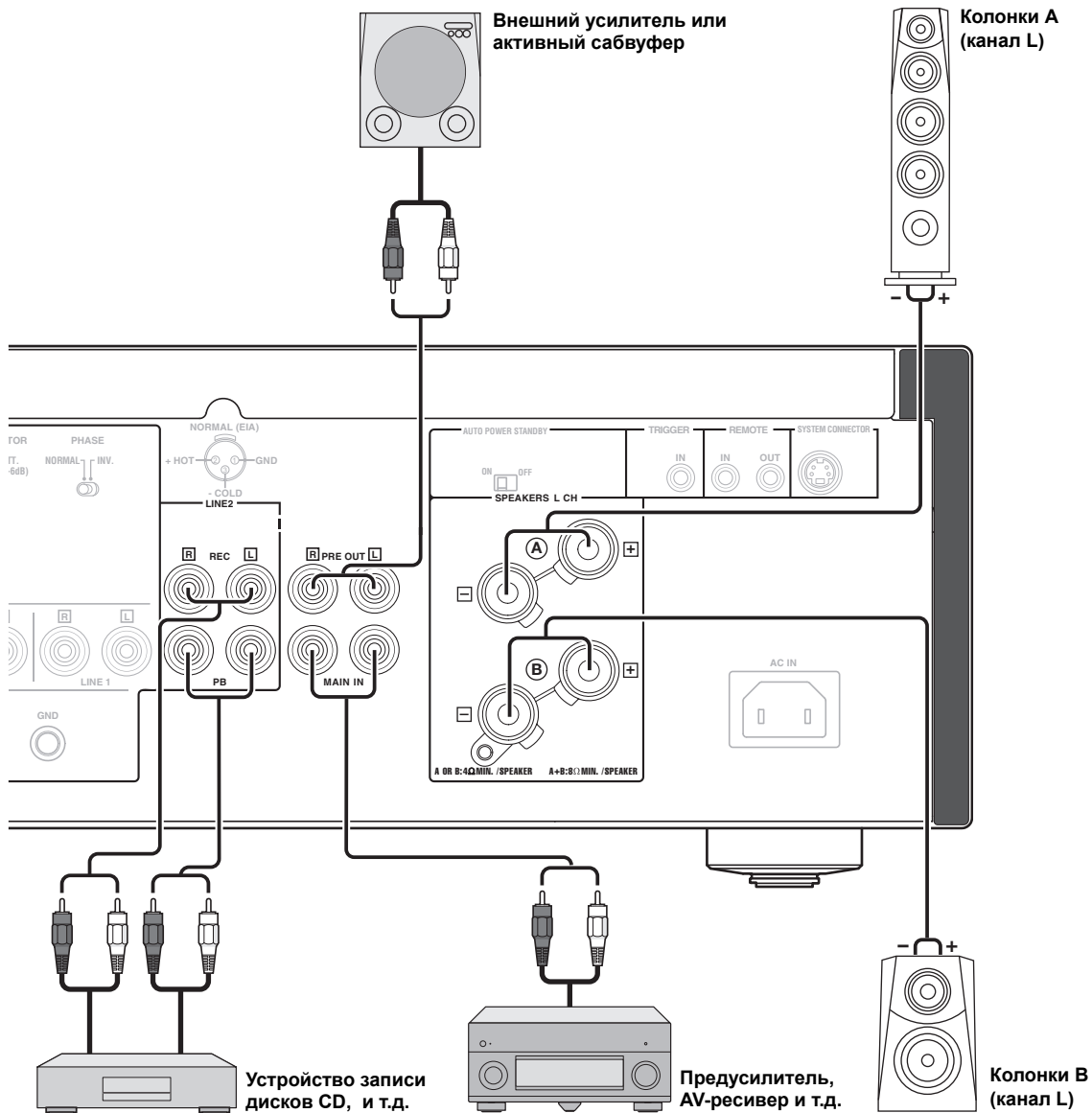

Примечания

- Так как усилитель мощности A-S2100 относится к плавающему сбалансированному типу, невозможно выполнить следующие типы соединений.
 - Подключение к терминалу “-” левого канала и терминалу “+” правого канала, а также к терминалам “+” (рис. 1).
 - Подключение к инвертированному терминалу “-” левого канала и терминалу “-” правого канала (перекрестное соединение, рис. 2).
 - Преднамеренное подключение к терминалам “-” левого/правого канала и металлической части на задней панели данного аппарата, а также случайное соприкосновение с ними.
- Не подключайте активный сабвуфер к терминалу SPEAKERS L/R CH. Подключите его к гнездам PRE OUT данного аппарата.
- Не подключайте компонент без регулятора громкости, например CD-проигрыватель, к гнездам MAIN IN, так как уровень громкости сигналов, поступающих на гнезда MAIN IN, не меняется. Если подключено подобное оборудование, это может привести к выводу очень сильного звука, что приведет к повреждению аппарата или колонок.

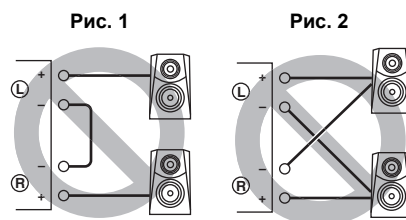

Соединения

■ Подключение колонок

- 1 Удалите приблизительно 10 мм изоляционного слоя на концах каждого кабеля колонок и скрутите открытые провода кабеля для предотвращения короткого замыкания.

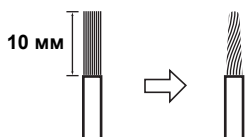

- 2 Открутите головку и затем вставьте оголенный провод в отверстие.



- 3 Закрутите головку.



Предупреждение

При ослаблении головки терминала колонки не отворачивайте ее слишком сильно. Головка может соскочить и представлять опасность, так как ее могут проглотить дети.

Примечания

- Не допускайте контакта терминала колонки с металлической стойкой, так как это может привести к короткому замыканию и повреждению устройства. При монтаже устройства в стойке обеспечьте достаточное пространство во избежание соприкосновения терминалов колонок со стойкой.
- В целях снижения риска поражения электрическим током не касайтесь терминала колонки, когда устройство включено.

■ Подключение бананового штекера (Кроме моделей для Европы)

Сначала закрутите головку и затем вставьте банановый штекер в конец соответствующего терминала.

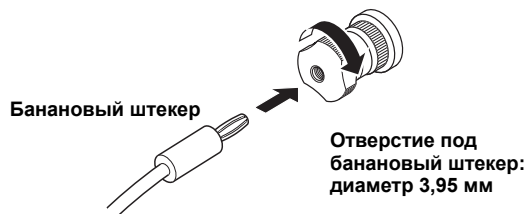

■ Подключение вилокобразного наконечника

- 1 Открутите головку и затем вставьте вилокобразный наконечник между кольцевой частью и основанием.

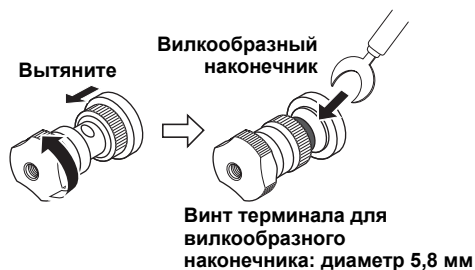

- 2 Закрутите головку.

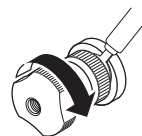

■ Двухпроводное соединение

Двухпроводное соединение позволяет отделить раздел низкочастотного динамика от комбинированного раздела среднечастотного и высокочастотного динамика. Колонка, совместимая с двухпроводным соединением, оборудована четырьмя соединительными терминалами. Данные два набора терминалов позволяют разделить колонку на два независимых раздела. При данном разделении средне- и высокочастотные динамики подключаются к одному набору терминалов и низкочастотный динамик к другой паре.

Пример двухпроводного соединения (канал R)

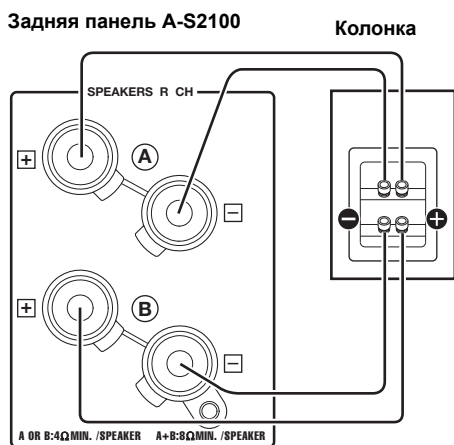

Предупреждение

При использовании двухпроводных соединений, импеданс каждой колонки должен быть 8 Ω или выше.

Примечание

Для разделения кроссоверов LPF (фильтр низких частот) и HPF (фильтр высоких частот) удалите замыкающие бруски или мостики.



Для использования двухпроводных соединений переключите селектор SPEAKERS на фронтальной панели в положение A+B BI-WIRING.

■ Подключение кабеля питания

По завершении всех соединений подключите кабель питания к входу AC IN, а затем подключите кабель питания к сети переменного тока.

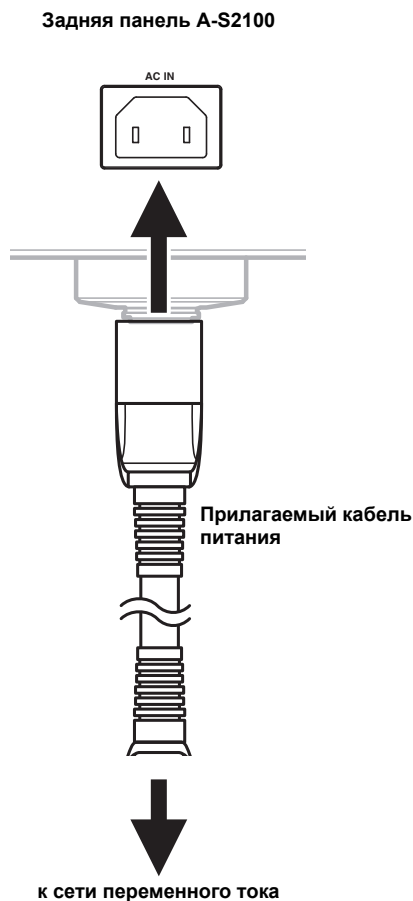

■ Подключение к гнездам BAL

Подключите CD-проигрыватель или сетевой проигрыватель со сбалансированными выходными гнездами XLR.

Установите селектор ATTENUATOR и селектор PHASE, расположенные над гнездами BAL, в соответствии с подключаемым компонентом.

Селектор ATTENUATOR:

Выберите допустимый входной уровень для сбалансированных входных гнезд XLR. При искажении звука от подключенного компонента установите селектор ATTENUATOR в положение ATT. (-6 dB).

Селектор PHASE:

Выберите назначение ПОЛОЖИТЕЛЬНОГО контакта сбалансированных входных гнезд XLR (ПОЛОЖИТЕЛЬНЫЙ контакт 2 или ПОЛОЖИТЕЛЬНЫЙ контакт 3).

NORMAL (ПОЛОЖИТЕЛЬНЫЙ контакт 2)



INV. (ПОЛОЖИТЕЛЬНЫЙ контакт 3)

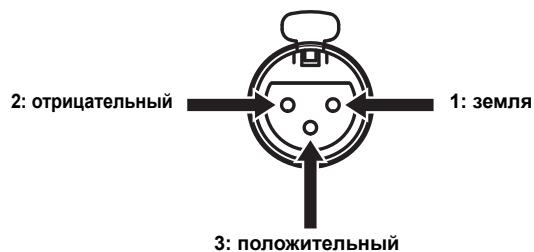

См. инструкцию по эксплуатации, прилагаемую к подключенному компоненту, и проверьте назначение положительного контакта соответствующих сбалансированных выходных гнезд XLR.



Для CD-проигрывателей Yamaha установлено значение NORMAL (ПОЛОЖИТЕЛЬНЫЙ контакт 2).

Разъемы XLR:

При подключении выровняйте контакты и вставьте штекерный разъем сбалансированного кабеля XLR до щелчка. При отсоединении потяните штекерный разъем сбалансированного кабеля XLR, удерживая нажатым рычажок гнезда BAL.

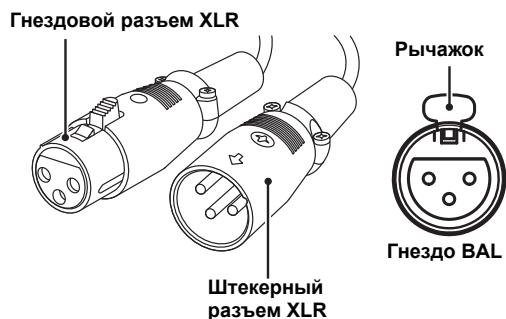

Примечание

Для выбора компонента, подключенного к гнездам BAL, выберите BAL в качестве источника входного сигнала.

■ Управление аппаратом из другой комнаты

При подключении инфракрасного приемника и передатчика к гнездам REMOTE IN/OUT данного аппарата можно управлять аппаратом и/или внешним компонентом с помощью прилагаемого пульта ДУ, находясь в другой комнате.

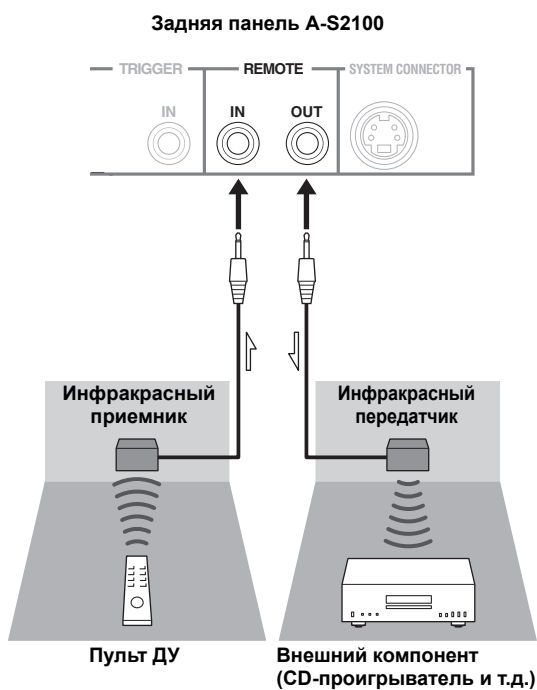

■ Дистанционное соединение между компонентами Yamaha

При наличии другого компонента Yamaha, который поддерживает функцию дистанционного соединения, как и данный аппарат, нет необходимости в инфракрасном передатчике. Дистанционные сигналы можно передавать, подключив инфракрасный приемник к гнезду REMOTE IN/OUT данного аппарата с помощью кабеля с монофоническими мини-штепселями.

Можно подключить до трех компонентов Yamaha (включая данный аппарат).

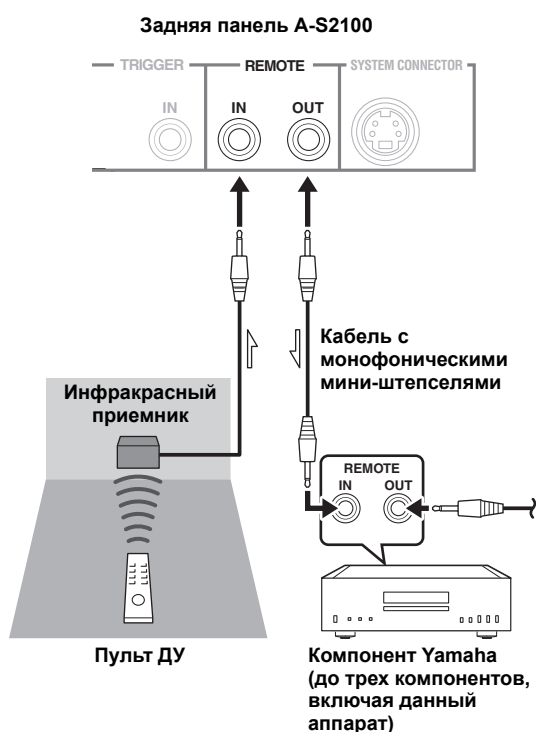

■ Подключение компонента, поддерживающего триггерную функцию, например AV-ресивер Yamaha

Операциями данного аппарата можно управлять синхронно с операциями подключенного компонента, например AV-ресивера Yamaha (питание ON/STANDBY или выбор источника MAIN DIRECT). Соедините гнезда PRE OUT и гнезда TRIGGER OUT AV-ресивера Yamaha с данным аппаратом, как показано ниже.

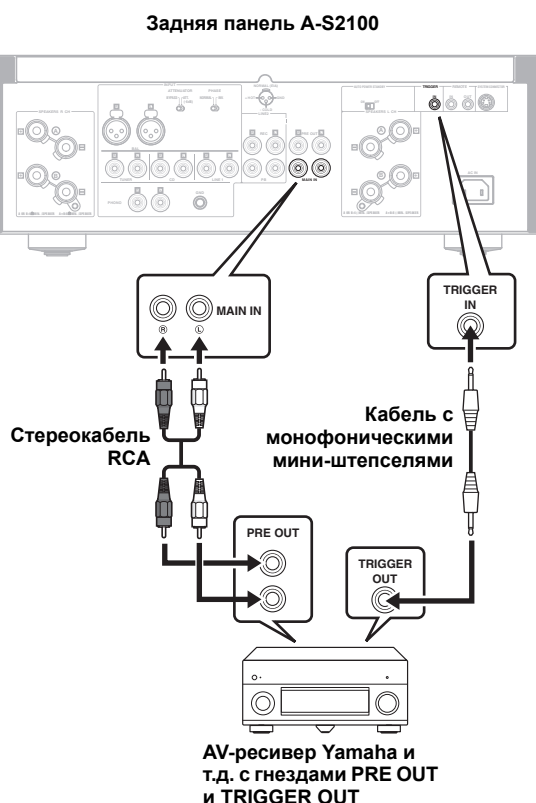

Если питание подключенного компонента включено, происходит автоматическое включение данного аппарата и установка значения MAIN DIRECT для источника входного сигнала.

При выборе MAIN DIRECT в качестве источника входного сигнала данный аппарат переходит в режим STANDBY, если питание компонента, подключенного к гнезду, выключено.

Примечание

Для включения синхронизации выключите питание аппарата перед подключением компонента к гнездам MAIN IN. Синхронизацию невозможно активировать, если переключатель STANDBY/ON, OFF данного аппарата установлен в положение OFF.

Технические характеристики

В данном разделе приведены технические характеристики для A-S2100.

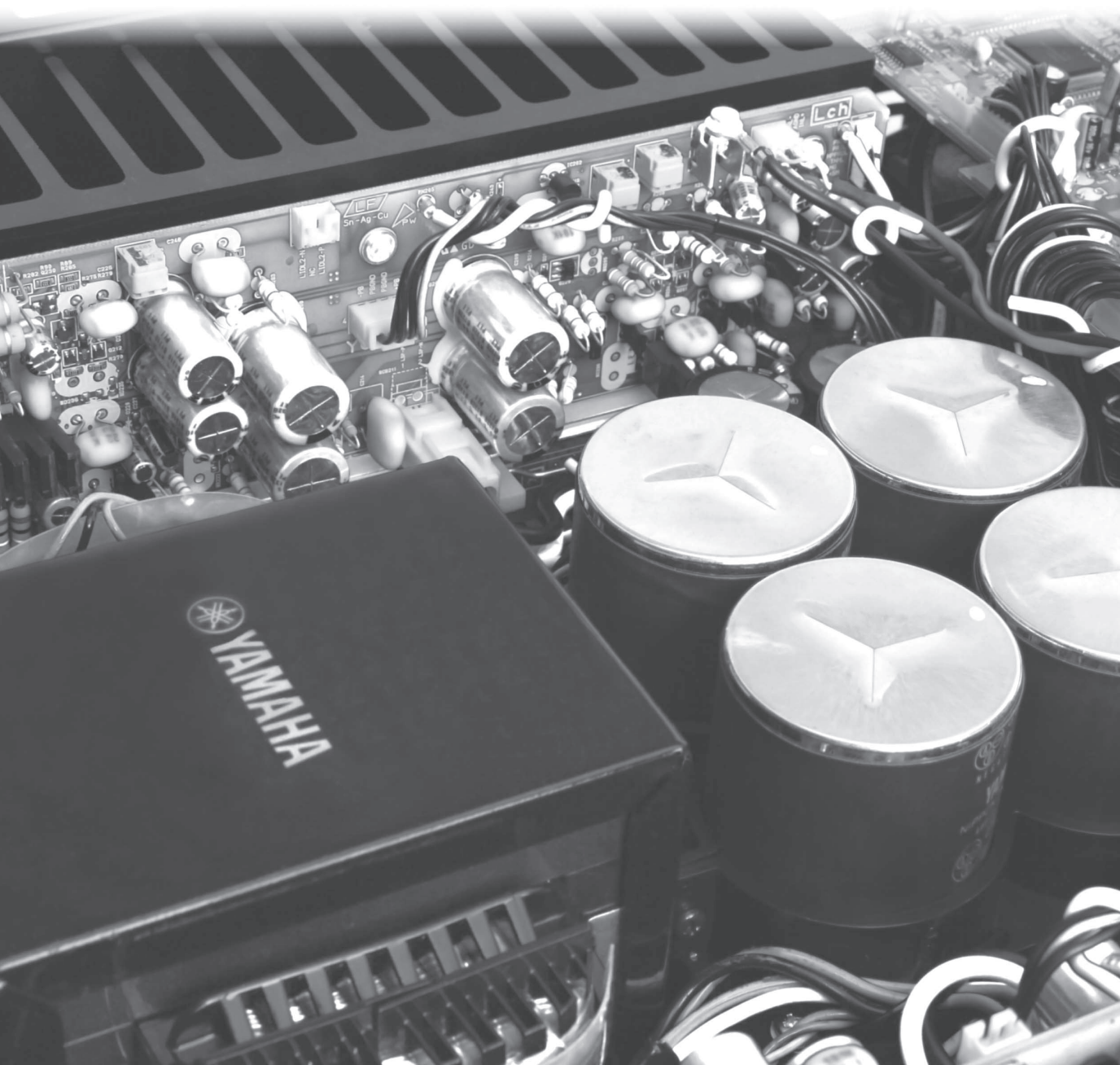

Технические характеристики

МОЩНОСТЬ

- Номинальная выходная мощность
[Модели для США, Тайваня, Китая, Кореи, Австралии, Великобритании и Европы]
(8 Ω, 20 Гц – 20 кГц, 0,07% ОНИ) 90 Вт + 90 Вт
(4 Ω, 20 Гц – 20 кГц, 0,07% ОНИ) 150 Вт + 150 Вт
[Модель для Азии]
(8 Ω, 20 Гц – 20 кГц, 0,07% ОНИ) 90 Вт + 90 Вт
(6 Ω, 20 Гц – 20 кГц, 0,07% ОНИ) 110 Вт + 110 Вт
- Динамическая мощность (ИНФ)
(8 Ω) 105 Вт + 105 Вт
(6 Ω) 135 Вт + 135 Вт
(4 Ω) 190 Вт + 190 Вт
(2 Ω) 220 Вт + 220 Вт
- Динамическая мощность
(8 Ω) 0,67 дБ
- Максимальное значение выходной мощности
[Только модели для Соединенного Королевства и стран Европы]
(1 кГц, 0,7% ОНИ, 4 Ω) 160 Вт + 160 Вт
- Максимальная выходная мощность (JEITA)
[Модели для Тайваня, Китая, Кореи, Азии и Соединенного Королевства]
(1 кГц, 10% ОНИ, 8 Ω) 120 Вт + 120 Вт
(1 кГц, 10% ОНИ, 4 Ω) 190 Вт + 190 Вт
- Выходная мощность IEC [Только модели для Соединенного Королевства и стран Европы]
(1 кГц, 0,02% ОНИ, 8 Ω) 95 Вт + 95 Вт
- Диапазон частот полной мощности
(MAIN L/R, 0,1% ОНИ, 45 Вт, 8 Ω)
..... 10 Гц - 50 кГц
- Коэффициент затухания
(1 кГц, 8 Ω) 250 или выше
- Максимальный входной сигнал
PHONO MM (1 кГц, 0,5% ОНИ)
..... 50 мВ, среднеквадратичное значение
PHONO MC (1 кГц, 0,5% ОНИ)
..... 2,2 мВ, среднеквадратичное значение
CD и т.д. (1 кГц, 0,5% ОНИ)
..... 2,80 В, среднеквадратичное значение
BAL (1 кГц, 0,5% ОНИ)
(BYPASS) 2,80 В, среднеквадратичное значение
(ATT. -6 дБ) 5,60 В, среднеквадратичное значение
- Номинальное выходное напряжение/выходное сопротивление
REC OUT 200 мВ, среднеквадратичное значение/1,5 кΩ
PRE OUT 1,0 В, среднеквадратичное значение/1,5 кΩ
- Частотная характеристика
CD и т.д. (5 Гц – 100 кГц) +0/-3 дБ
CD и т.д. (20 Гц – 20 кГц) +0/-0,3 дБ
- Выравнивание отклонения RIAA
PHONO MM ±0,5 дБ
PHONO MC ±0,5 дБ
- Общее нелинейное искажение плюс шум
PHONO MM к REC OUT
(20 Гц – 20 кГц, 1,2 В, среднеквадратичное значение)
..... 0,005%
PHONO MC к REC OUT
(20 Гц – 20 кГц, 1,2 В, среднеквадратичное значение)
..... 0,02%
BAL к SPEAKERS OUT
(20 Гц – 20 кГц, 50 Вт/8 Ω) 0,025%

- CD и т.д. к SPEAKERS OUT
(20 Гц – 20 кГц, 50 Вт/8 Ω) 0,025%
- Соотношение сигнал/шум (Сеть ИНФ-А)
PHONO MM (5 мВ, среднеквадратичное значение, замкнутый вход) 93 дБ
PHONO MC (500 мкВ, среднеквадратичное значение, замкнутый вход) 85 дБ
CD и т.д. (200 мВ, среднеквадратичное значение, замкнутый вход) 103 дБ
- Остаточный шум (Сеть ИНФ-А)
..... 33 мкВ, среднеквадратичное значение

УПРАВЛЕНИЕ

- Входная чувствительность/входной импеданс
CD и т.д. 200 мВ, среднеквадратичное значение/47 кΩ
PHONO MM 2,5 мВ, среднеквадратичное значение/47 кΩ
PHONO MC 100 мкВ, среднеквадратичное значение/50 кΩ
MAIN IN 1,0 В, среднеквадратичное значение/47 кΩ
BAL 200 мВ, среднеквадратичное значение/100 кΩ
- Номинальная выходная мощность разъема для наушников
CD и т.д. (1 кГц, 32 Ω, 0,2% ОНИ)
..... 50 мВт + 50 мВт
- Разделение канала
CD и т.д. (Вход, 5,1 кΩ замкнутый, 1 кГц/10 кГц)
..... 74/54 дБ или выше
PHONO MM
(замкнутый вход, 1 кГц/10 кГц, Громкость: -30 дБ)
..... 90/77 дБ или выше
PHONO MC
(замкнутый вход, 1 кГц/10 кГц, Громкость: -30 дБ)
..... 66/77 дБ или выше
- Характеристики регулировки тембра
BASS
Подъем/срез (50 Гц) ±9 дБ
Частота перехода 350 Гц
TREBLE
Подъем/срез (20 кГц) ±9 дБ
Частота перехода 3,5 кГц

ОБЩИЕ

- Источник питания
[Модели для США и Канады]
..... 120 В переменного тока, 60 Гц
[Модель для Тайваня] 110 В переменного тока, 60 Гц
[Модель для Китая] 220 В переменного тока, 50 Гц
[Модель для Кореи] 220 В переменного тока, 60 Гц
[Модель для Австралии] 240 В переменного тока, 50 Гц
[Модели для Великобритании и Европы]
..... 230 В переменного тока, 50 Гц
[Модель для Азии] 220 - 240 В переменного тока, 50/60 Гц
- Энергопотребление
[Модель для Азии] 250 Вт
[Другие модели] 350 Вт
- Энергопотребление в режиме ожидания 0,3 Вт
- Габариты (Ш × В × Г) 435 × 157 × 463 мм
- Вес 23,4 кг

* Технические характеристики могут изменяться без уведомления.

■ Блок-схема

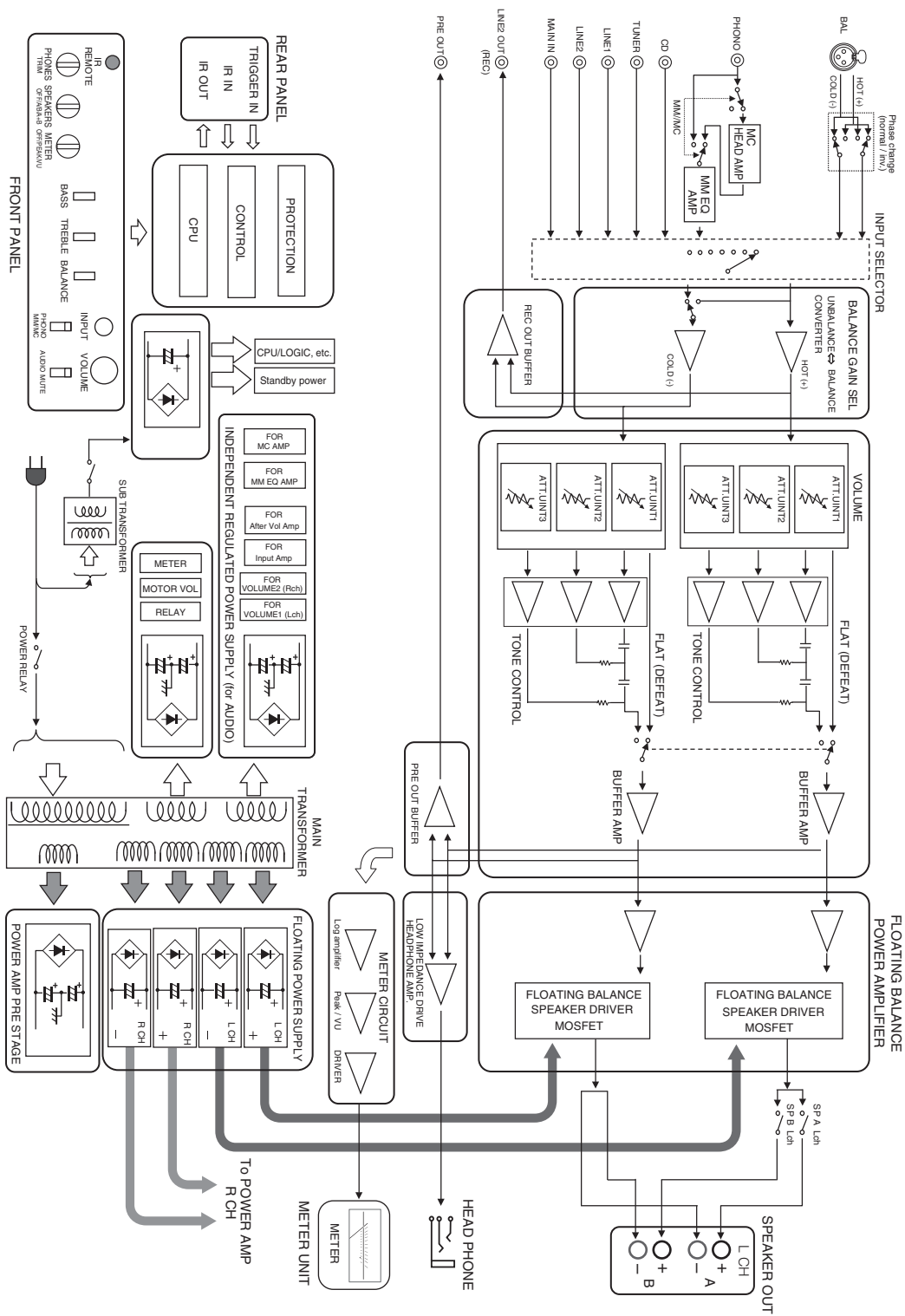

Технические характеристики

■ Характеристики регулировки тембра

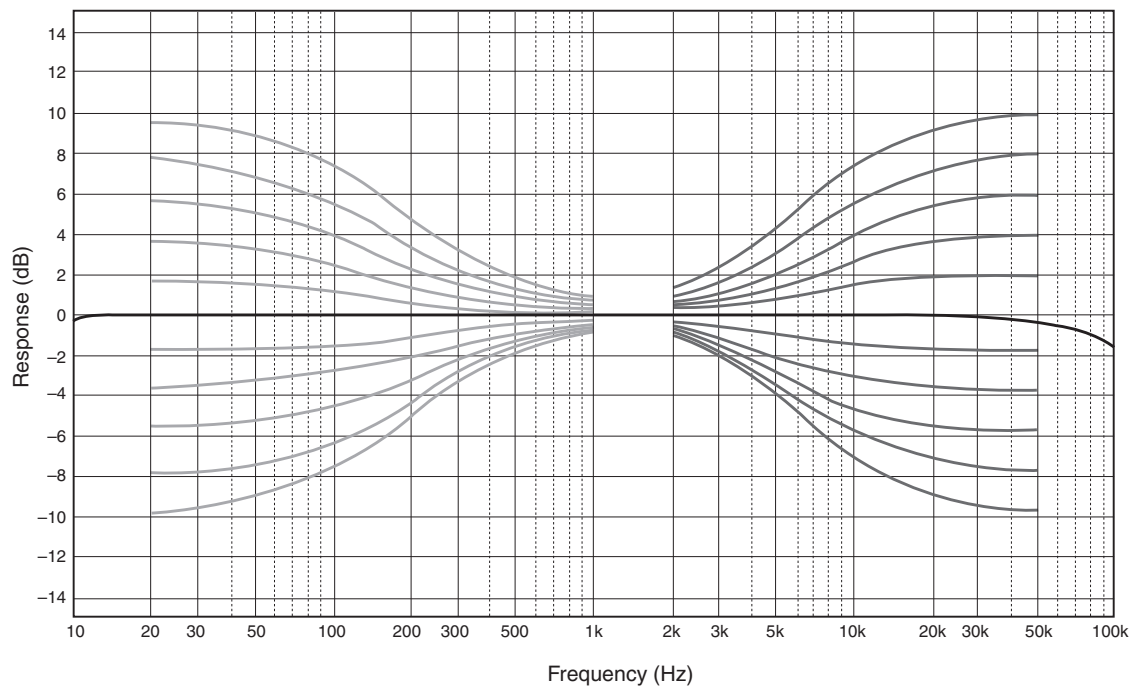

■ Общее нелинейное искажение

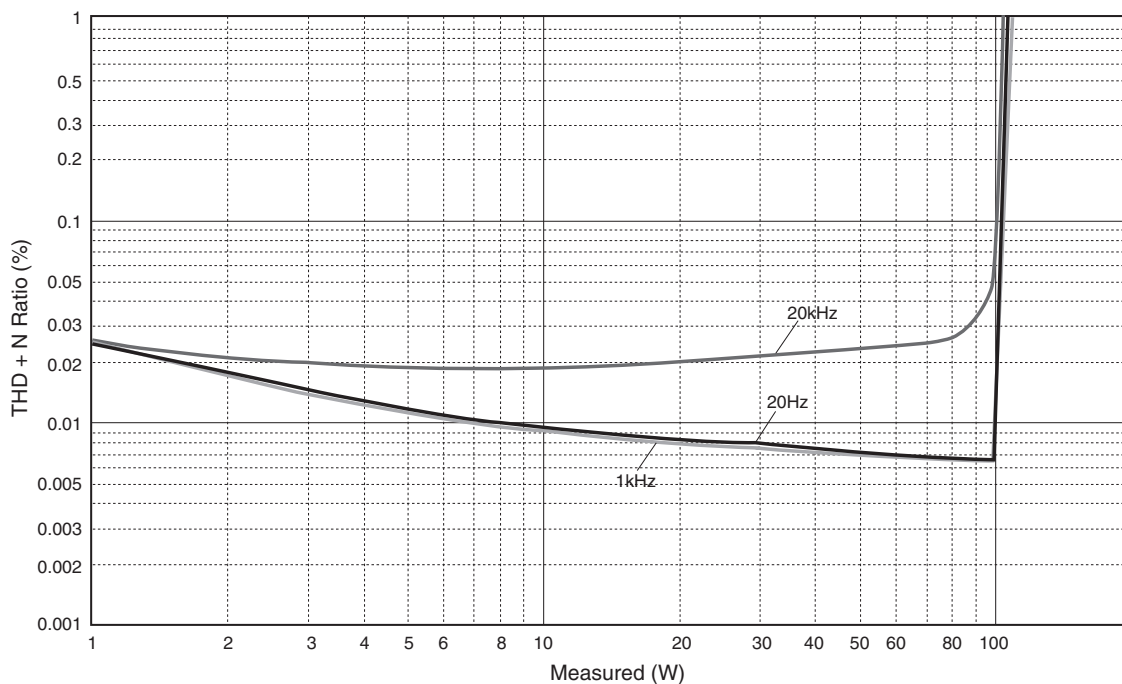

■ **Общее нелинейное искажение (PHONO)**

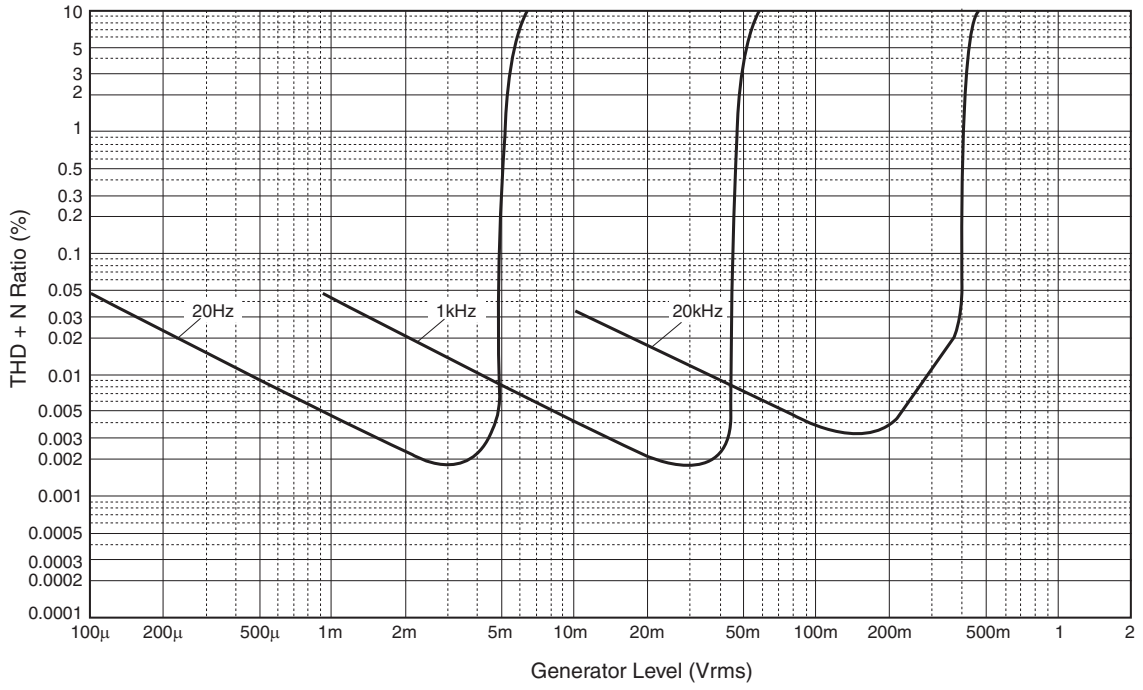

Возможные неисправности и способы их устранения

Если данный аппарат работает неправильно, см. таблицу ниже. В случае если неисправность не указана в таблице или вы не смогли исправить ее, следуя инструкциям таблицы, отключите данную систему, отсоедините кабель питания и обратитесь к ближайшему официальному дилеру или в сервисный центр Yamaha.

Неисправность	Причина	Способ устранения	См. стр.
Данный аппарат не включается.	Кабель питания не подключен к входу AC IN на задней панели или к розетке переменного тока.	Подключите кабель питания соответствующим образом.	19
	Была активизирована схема защиты из-за короткого замыкания и т.д.	Убедитесь, что провода колонок не соприкасаются друг с другом или не замкнуты коротко с задней панелью данного аппарата, и затем снова включите питание данного аппарата.	18
	Данный аппарат подвергся сильному электрическому напряжению от внешних источников (например, молния или сильное статическое электричество).	Отключите данный аппарат, отсоедините кабель питания, подключите его к розетке через 30 секунд и пользуйтесь как обычно.	—
Мигает индикатор STANDBY/ON на фронтальной панели.	Была активизирована схема защиты из-за короткого замыкания и т.д.	Убедитесь, что провода колонок не соприкасаются друг с другом или не замкнуты коротко с задней панелью данного аппарата, и затем снова включите питание данного аппарата.	18
	Имеется проблема с внутренними схемами данного аппарата.	Отсоедините кабель питания и обратитесь к ближайшему авторизованному дилеру Yamaha или в сервис-центр.	—
При включении данного аппарата мигает индикатор INPUT на фронтальной панели и снижается уровень громкости.	Была активизирована схема защиты из-за короткого замыкания и т.д.	Убедитесь, что провода колонок не соприкасаются друг с другом или не замкнуты коротко с задней панелью данного аппарата, и затем снова включите питание данного аппарата.	18
Отсутствует звучание.	Кабели входа/выхода были подключены неправильно.	Надежно подключите кабели. Если неисправность все еще остается, кабели могут быть дефектными.	16
	Не был выбран соответствующий источник.	С помощью селектора INPUT на фронтальной панели (или одной из селекторных кнопок источника на пульте ДУ) выберите соответствующий источник приема.	8, 12
	Селектор SPEAKERS установлен в положение OFF.	Установите селектор SPEAKERS в соответствующее положение.	7
	Колонки подключены ненадежно.	Надежно подключите колонки.	18
Внезапное отключение звучания.	Была активизирована схема защиты из-за короткого замыкания и т.д.	Убедитесь, что провода колонок не соприкасаются друг с другом или не замкнуты коротко с задней панелью данного аппарата, и затем снова включите питание данного аппарата.	18
Невозможно отрегулировать уровень громкости.	В качестве источника входного сигнала выбран MAIN DIRECT.	Отрегулируйте уровень громкости на подключенном компоненте. Можно также подключить внешний компонент к входным гнездам, кроме MAIN IN, и выбрать соответствующий источник входного сигнала.	8, 9
Звук выводится только через колонку с одной стороны.	Кабели подключены неправильно.	Надежно подключите кабели. Если неисправность все еще остается, кабели могут быть дефектными.	16
	Неверная настройка регулятора BALANCE.	Установите регулятор BALANCE в соответствующее положение.	7
Недостаток низких частот или отсутствие пространственного объема звука.	Провода + и – на усилителе или колонках подключены с неправильной полярностью.	Подключите провода колонок к правильным фазам + и –.	16

Неисправность	Причина	Способ устранения	См. стр.
Слышен гудящий звук.	Кабели подключены неправильно.	Надежно подключите штекеры аудиокабелей. Если неисправность все еще остается, кабели могут быть дефектными.	16
	Отсутствует соединение между проигрывателем и терминалом GND.	Подключите проигрыватель к терминалу GND данного аппарата.	16
Ухудшение звучания компонента, подключенного к гнезду BAL.	Уровень звучания выше максимального входного уровня для сбалансированных входных гнезд XLR.	Если выходной уровень подключенного компонента в два раза выше, установите селектор ATTENUATOR, расположенный над входными гнездами, в положение ATT (-6 дБ).	20
Звучание низких частот не является объемным, если выбрано гнездо BAL (сбалансированный вход).	Неверное значение полярности.	Выберите верное значение полярности с помощью селектора PHASE.	20
Ухудшение звучания при прослушивании через наушники, подключенные к CD-проигрывателю, подключенному к данному аппарату.	Питание данного аппарата отключено.	Включите питание данного аппарата.	—
Низкий уровень громкости при воспроизведении записи.	Неправильная настройка для переключателя PHONO на фронтальной панели.	Переведите переключатель PHONO в положение MM или MC в соответствии с типом магнитной головки звукоснимателя проигрывателя.	9
Пульт ДУ не работает надлежащим образом.	Неверное расстояние или угол.	Пульт ДУ работает при максимальном диапазоне расстояния до 6 м и угле внеосевого отклонения от фронтальной панели, не превышающем 30 градусов.	14
	Прямое попадание солнечных лучей или освещения (от инвертерной флуоресцентной лампы и т.д.) на сенсор ДУ данного аппарата.	Измените месторасположение данного аппарата.	8
	Разряженные батарейки.	Поменяйте все батарейки.	14

Уход за данным аппаратом

Полировка поверхности боковых панелей

Рекомендуется пользоваться тканью Yamaha Unicon (продается отдельно). Для сложных загрязнений используйте полироль Yamaha Piano Unicon (продается отдельно). Для приобретения обратитесь к ближайшему авторизованному дилеру Yamaha или в сервисный центр.

Полировка прочих поверхностей

При протирании данного аппарата не используйте химические растворители (спирт или разбавитель и т.д.); которые могут повредить отделку. Используйте чистую сухую ткань. При сильном загрязнении смочите мягкую ткань в моющем растворе, разбавленном водой, выжмите ее, затем начисто протрите данный аппарат тканью.

