



Ampli-tuner audio-vidéo

HTR-3066

Mode d'emploi

Lisez le livret fourni « Brochure sur la sécurité » avant d'utiliser l'unité.

Français

TABLE DES MATIÈRES

Accessoires	4
-------------------	---

FONCTIONS 5

Fonctions de l'unité	5
----------------------------	---

Noms de pièces et fonctions	7
-----------------------------------	---

Panneau avant	7
Afficheur de la face avant (témoins)	8
Panneau arrière	9
Télécommande	10

PRÉPARATION 11

Procédure de configuration générale	11
---	----

1 Installation des enceintes	12
------------------------------------	----

2 Raccordements des enceintes	15
-------------------------------------	----

Prises et câbles d'entrée/sortie	17
--	----

3 Raccordement d'un téléviseur	18
--------------------------------------	----

4 Raccordement d'appareils de lecture	23
---	----

Raccordement d'appareils vidéo (tels que des lecteurs BD/DVD)	23
Raccordement des appareils audio (tels que des lecteurs CD)	25
Raccordement aux prises du panneau avant	26

5 Raccordement des antennes FM/AM	26
---	----

6 Raccordement d'appareils d'enregistrement	27
---	----

7 Raccordement du câble d'alimentation	27
--	----

8 Sélection d'une langue dans le menu affiché à l'écran	28
---	----

9 Optimisation automatique des réglages d'enceintes (YPAO)	29
--	----

Messages d'erreur	31
Messages d'avertissement	32

LECTURE 33

Opérations de lecture de base	33
-------------------------------------	----

Consultation des informations sur l'afficheur de la face avant	33
--	----

Sélection de la source d'entrée et de vos réglages favoris d'un seul geste (SCENE)	34
--	----

Configuration des attributions de scène	34
---	----

Sélection du mode sonore	35
--------------------------------	----

Profiter des effets de champs sonores (CINEMA DSP)	36
Profiter d'une lecture non traitée	38
Profiter de la musique compressée de meilleure qualité (Compressed Music Enhancer)	39
Profiter du son d'ambiance avec un casque (SILENT CINEMA)	39

Écoute d'émission FM/AM	40
-------------------------------	----

Réglage des pas de fréquence	40
Sélection d'une fréquence de réception	40
Enregistrement de vos stations de radio favorites (présélections)	41
Syntonisation Radio Data System	43

Lecture de musique sur un iPod	44
--------------------------------------	----

Raccordement d'un iPod	44
Lecture du contenu d'un iPod	45

Lecture de musique stockée sur un dispositif de stockage USB	48
--	----

Raccordement d'un dispositif de stockage USB	48
Lecture du contenu du dispositif de stockage USB	48

Configuration des réglages de lecture pour différentes sources de lecture (menu Option)	51
---	----

Éléments de menu Option	51
-------------------------------	----

CONFIGURATIONS 54

Configuration des diverses fonctions (menu Réglage) 54

Éléments de menu Réglage	55
Enceinte	57
HDMI	59
Son	61
ECO	62
Fonction	63
Langue	64

Configuration des paramètres du système (menu ADVANCED SETUP) 65

Options du menu ADVANCED SETUP	65
Modification du réglage de l'impédance des enceintes (SP IMP.)	65
Sélection de l'ID de télécommande (REMOTE ID)	65
Changement du réglage de la fréquence de syntonisation FM/AM (TU)	66
Modification du type de signal vidéo (TV FORMAT)	66
Restauration des réglages par défaut (INIT)	66
Mise à jour du microprogramme (UPDATE)	66
Vérification de la version du microprogramme (VERSION)	66

ANNEXE 67

Foire aux questions 67

Guide de dépannage 68

Alimentation, système et télécommande	68
Audio	69
Vidéo	70
Radio FM/AM	71
USB	71

Signalement d'erreurs sur l'afficheur de la face avant 72

Glossaire 73

Informations audio	73
--------------------------	----

Informations vidéo et HDMI	74
Technologies Yamaha	74
Flux des signaux vidéo	75

Informations sur le contrôle HDMI 75

Contrôle HDMI	75
Compatibilité du signal HDMI	76

Diagramme de référence (face arrière) 77

Marques commerciales 78

Caractéristiques techniques 79

Index 81

Accessoires

Vérifiez que les accessoires suivants sont fournis avec le produit.

Télécommande

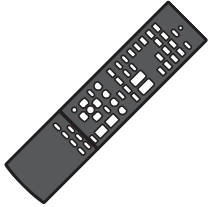

Piles (AAA, R03, UM-4) (x2)

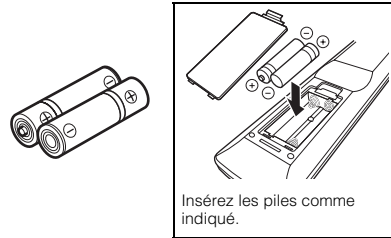

Antenne AM

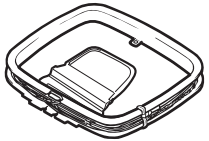

Antenne FM

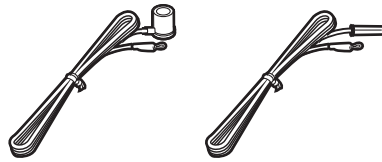

*L'élément fourni dépend de la région d'achat.

Microphone YPAO

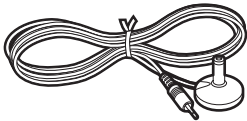

CD-ROM (Mode d'emploi)



Manuel de configuration rapide



Brochure sur la sécurité



Rayon d'action de la télécommande

- Pointez la télécommande directement sur le capteur de télécommande de l'unité et restez dans le rayon d'action illustré ci-dessous.

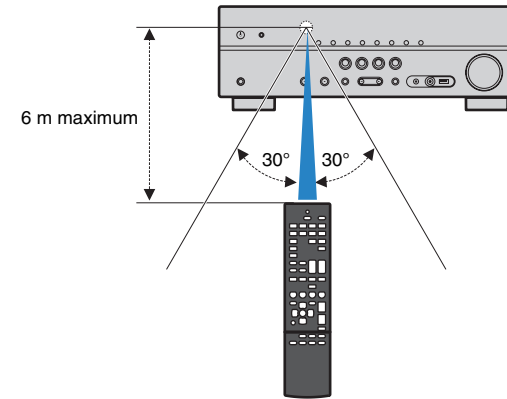

- Les illustrations de la télécommande de ce manuel utilisent le modèle pour les États-Unis.

- (Modèle pour l'Australie uniquement)

Pour plus d'informations sur l'utilisation de la télécommande pour commander des appareils externes, reportez-vous au document « Supplement for Remote Control » du CD-ROM fourni.

- Certaines caractéristiques sont indisponibles dans certaines régions.

- En fonction des améliorations du produit, les spécifications et illustrations peuvent être modifiées sans avis préalable.

- Ce manuel décrit les opérations réalisables avec la télécommande fournie.

- Dans le présent manuel, l'« iPod » et l'« iPhone » sont tous deux désignés par le terme « iPod ». Le terme « iPod » inclut les « iPod » et les « iPhone », sauf mention contraire.

-  signale les précautions à prendre concernant l'utilisation de l'unité et les limites de ses fonctions.

-  signale des explications supplémentaires permettant une meilleure utilisation.

FONCTIONS

Fonctions de l'unité

- Son de haute qualité à partir d'un iPod via connexion numérique ➔ p.44
- Lecture de musique stockée sur des dispositifs USB ➔ p.48



iPod



Dispositif USB

Audio

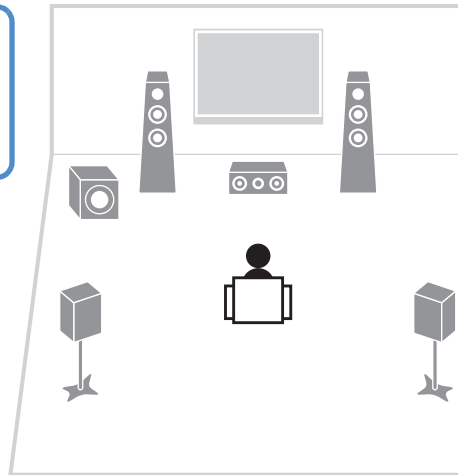

Enceintes

Audio

Prend en charge un système d'enceintes à 2 à 5.1 voies. Permet de profiter de vos espaces acoustiques avec des styles de musique variés.

- Optimisation automatique des réglages d'enceintes en fonction de la pièce (YPAO) ➔ p.29
- Reproduction de sources audio stéréo ou multivoies grâce aux champs sonores, comme dans les salles de cinéma et de concert (CINEMA DSP) ➔ p.36
- Profiter de la musique compressée de meilleure qualité (Compressed Music Enhancer) ➔ p.39

Prise en charge des signaux 3D et 4K

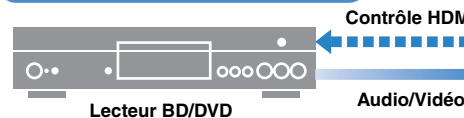

Lecteur BD/DVD

Audio/Vidéo

Contrôle HDMI

Audio

Vidéo



Téléviseur

Le mode ECO (fonction d'économie d'énergie) vous permet de créer un système Home Cinéma économique ➔ p.63



Télécommande de l'unité

Modifier la source d'entrée et vos réglages favoris d'un seul geste (SCENE) ➔ p.34



Télécommande du téléviseur

Utilisation consécutive du téléviseur, de l'ampli-tuner AV et du lecteur BD/DVD (contrôle HDMI) ➔ p.75

De nombreuses fonctions utiles !

❑ Raccordement de divers appareils (p.23)

Diverses prises HDMI et prises d'entrée/sortie vous permettent de raccorder des appareils vidéo (tels que des lecteurs BD/DVD), des appareils audio (par exemple des lecteurs CD), des consoles de jeux, des caméscopes, etc.

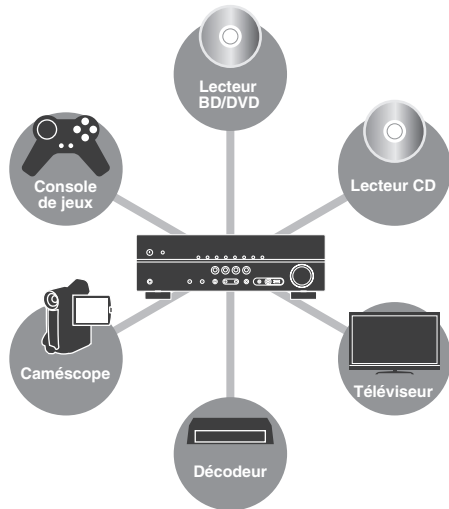

❑ Lecture du son TV avec ambiance sonore à l'aide d'un seul câble de raccordement HDMI (Audio Return Channel : ARC) (p.18)

Lors de l'utilisation d'un téléviseur compatible avec la fonction ARC, vous avez besoin d'un seul câble HDMI pour restituer des signaux vidéo vers le téléviseur, recevoir des signaux audio à partir de ce dernier et transmettre des signaux de contrôle HDMI.

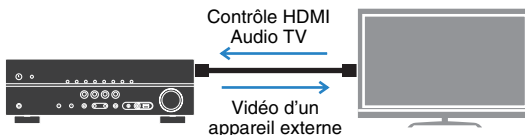

❑ Création de champs sonores hautement réalistes (p.36)

CINEMA DSP permet de créer un champ sonore naturel et réaliste dans votre pièce.

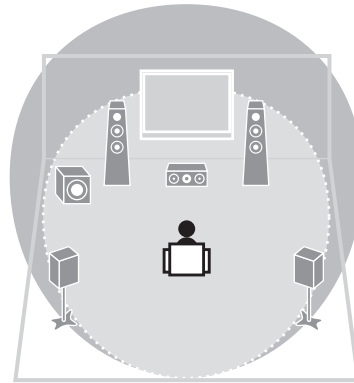

❑ Écoute d'émission FM/AM (p.40)

L'unité est équipée d'un sintoniseur FM/AM intégré. Vous pouvez enregistrer jusqu'à 40 de stations favorites en tant que présélections.

❑ Fonctionnement simple avec un écran de téléviseur

Vous pouvez utiliser un iPod ou un dispositif de stockage USB, afficher des informations ou configurer simplement les réglages à l'aide du menu qui s'affiche à l'écran.

Astuces utiles

La combinaison des prises d'entrée vidéo/audio ne correspond à aucun appareil externe...

Utilisez le réglage « Entrée audio » du menu « Option » pour modifier la combinaison des prises d'entrée vidéo/audio afin qu'elle corresponde à la combinaison des prises de sortie de l'appareil externe (p.24).

Les sorties vidéo et audio ne sont pas synchronisées...

Utilisez l'option « Synchro » du menu « Réglage » pour ajuster le délai entre la sortie vidéo et audio (p.61).

Je souhaite écouter le son sur les enceintes du téléviseur...

Utilisez l'option « Sortie Audio » du menu « Réglage » pour sélectionner la destination de sortie des signaux transmis dans l'unité (p.59). Les enceintes de votre téléviseur peuvent être sélectionnées en tant que destination de sortie.

Je souhaite changer la langue du menu affiché à l'écran...

Utilisez l'option « Langue » du menu « Réglage » pour sélectionner l'une des langues suivantes : anglais, japonais, français, allemand, espagnol, russe, italien ou chinois (p.28).

Je souhaite mettre à jour le microprogramme...

Utilisez l'option « UPDATE » du menu « ADVANCED SETUP » pour mettre à jour le microprogramme de l'unité (p.66).

Il existe plusieurs autres fonctions permettant de personnaliser l'unité. Pour plus d'informations, reportez-vous aux pages suivantes :

- Réglages SCENE (p.34)
- Réglages audio/vidéo et informations de signal de chaque source (p.51)
- Réglages des diverses fonctions (p.55)
- Paramètres du système (p.65)

Panneau avant

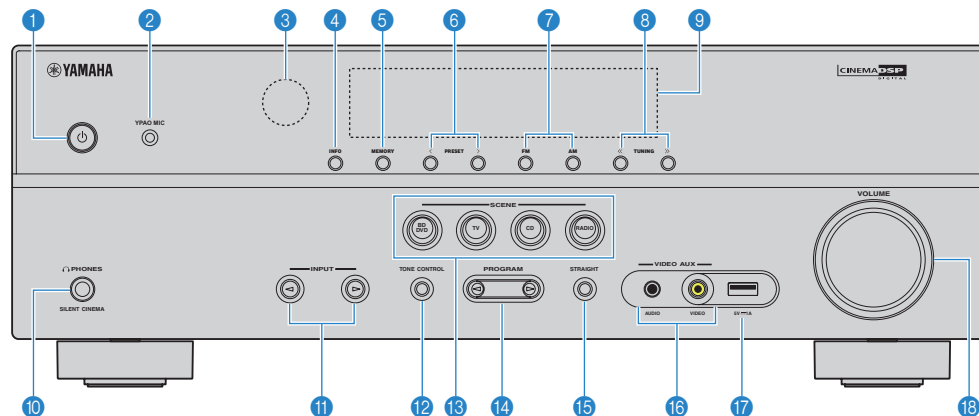

1 Touche (alimentation)

Met l'unité sous ou hors tension (veille).

2 Prise YPAO MIC

Pour le raccordement du microphone YPAO fourni (p.29).

3 Capteur de la télécommande

Reçoit les signaux de la télécommande (p.4).

4 Touche INFO

Sélectionne les informations présentées sur l'afficheur de la face avant (p.33).

5 Touche MEMORY

Enregistre les stations radio FM/AM en tant que stations pré-réglées (p.41).

6 Touches PRESET

Sélectionnez une station radio FM/AM pré-réglée (p.42).

7 Touches FM et AM

Basculez entre FM et AM (p.40).

8 Touches TUNING

Sélectionnez la radiofréquence (p.40).

9 Afficheur de la face avant

Affiche des informations (p.8).

10 Prise PHONES

Pour le branchement d'un casque.

11 Touches INPUT

Sélectionnez une source d'entrée.

12 Touche TONE CONTROL

Règle la bande des sons haute et basse fréquence en sortie (p.52).

13 Touches SCENE

Sélectionnez la source d'entrée, le programme sonore et la sortie HDMI enregistrés d'un seul geste. Ces touches permettent également d'allumer l'unité lorsqu'elle se trouve en mode veille (p.34).

14 Touches PROGRAM

Sélectionnez un programme sonore ou un décodeur d'ambiance (p.35).

15 Touche STRAIGHT

Active/désactive le mode de décodage direct (p.38).

16 Prises VIDEO AUX

Pour le raccordement d'appareils tels que des caméscopes et des consoles de jeux (p.26).

17 Prise USB

Pour le raccordement d'un dispositif de stockage USB (p.48) ou d'un iPod (p.44).

18 Bouton VOLUME

Règle le volume.

Afficheur de la face avant (témoins)

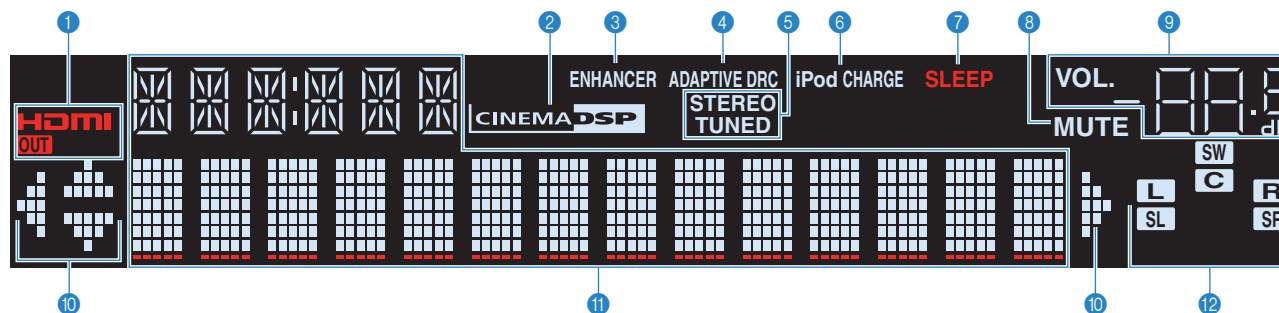

1 HDMI

S'allume lorsque des signaux HDMI sont restitués ou reçus.

OUT

S'allume lorsque des signaux HDMI sont restitués.

2 CINEMA DSP

S'allume lorsque le mode CINEMA DSP (p.36) fonctionne.

3 ENHANCER

S'allume lorsque le mode Compressed Music Enhancer (p.39) fonctionne.

4 ADAPTIVE DRC

S'allume lorsque le mode Adaptive DRC (p.52) fonctionne.

5 STEREO

S'allume lorsque l'unité reçoit un signal stéréo provenant d'une radio FM.

TUNED

S'allume lorsque l'unité reçoit un signal provenant d'une station de radio FM/AM.

6 iPod CHARGE

S'allume lors du chargement de l'iPod pendant que l'unité est en mode veille (p.44).

7 SLEEP

S'allume lorsque la minuterie de mise hors service est activée.

8 MUTE

Clignote lorsque le son est mis en sourdine.

9 Témoin de volume

Indique le volume actuel.

10 Témoins de curseur

Indiquent les touches de curseur de la télécommande actuellement opérationnelles.

11 Affichage des informations

Affiche le statut actuel (nom d'entrée et nom du mode sonore par exemple). Vous pouvez changer les informations affichées en appuyant sur INFO (p.33).

12 Témoins d'enceinte

Indiquent les bornes depuis lesquelles les signaux sont émis.

L Enceinte avant (G)

R Enceinte avant (D)

C Enceinte centrale

SL Enceinte d'ambiance (G)

SR Enceinte d'ambiance (D)

SW Caisson de graves

Panneau arrière

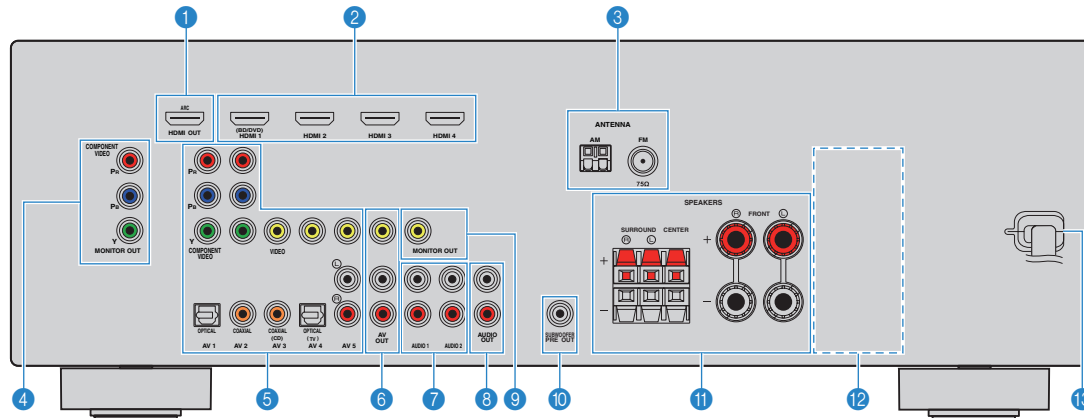

* La zone autour des prises de sortie audio/vidéo est blanche sur le produit réel afin d'éviter les mauvais raccordements.

1 Prise HDMI OUT

Pour le raccordement à un téléviseur compatible HDMI et la restitution de signaux vidéo/audio (p.18). En cas d'utilisation de la fonction ARC, le signal audio du téléviseur peut également être reçu par la prise HDMI OUT.

2 Prises HDMI 1-4

Pour le raccordement à des appareils de lecture compatibles HDMI et la réception de signaux vidéo/audio (p.23).

3 Prises ANTENNA

Pour le raccordement à des antennes FM et AM (p.26).

4 Prises MONITOR OUT (vidéo à composantes)

Pour le raccordement à un téléviseur prenant en charge les signaux vidéo à composantes et la restitution des signaux vidéo (p.22).

5 Prises AV 1-5

Pour le raccordement à des appareils de lecture vidéo/audio et la réception de signaux vidéo/audio (p.23).

6 Prises AV OUT

Pour la restitution de signaux audio/vidéo sur un appareil d'enregistrement (tel qu'un VCR) (p.27).

7 Prises AUDIO 1-2

Pour le raccordement à des appareils de lecture audio et la réception de signaux audio (p.25).

8 Prises AUDIO OUT

Pour la restitution de signaux audio sur un appareil d'enregistrement (tel qu'une platine cassette) (p.27).

9 Prise MONITOR OUT (vidéo composite)

Pour le raccordement à un téléviseur prenant en charge les signaux vidéo composite et la restitution des signaux vidéo (p.22).

10 Prise SUBWOOFER PRE OUT

Pour le raccordement à un caisson de graves (avec amplificateur intégré) (p.15).

11 Bornes SPEAKERS

Pour le raccordement à des enceintes (p.15).

12 VOLTAGE SELECTOR

(Modèles standard uniquement)
Sélectionne la position de permutation en fonction de la tension locale (p.27).

13 Câble d'alimentation

Pour le raccordement de l'unité à une prise secteur (p.27).

Télécommande

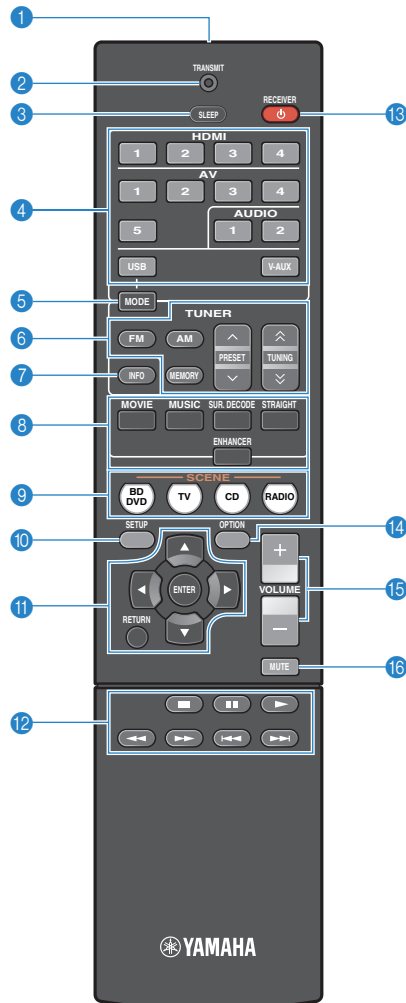

1 Émetteur de signal de commande

Émet des signaux infrarouges.

2 Témoin TRANSMIT

S'allume lorsque des signaux de télécommande sont transmis.

3 Touche SLEEP

Règle l'unité en mode veille automatique après une durée déterminée (minuterie de mise hors service). Appuyez à plusieurs reprises pour définir cette durée (120 min, 90 min, 60 min, 30 min, hors tension).

4 Touches de sélection d'entrée

Sélectionnez une source d'entrée pour la lecture.

HDMI 1-4 Prises HDMI 1-4

AV 1-5 Prises AV 1-5

AUDIO 1-2 Prises AUDIO 1-2

USB Prise USB (sur le panneau avant)

V-AUX Prises VIDEO AUX (sur le panneau avant)

5 Touche MODE

Bascule entre les modes « Stereo » et « Mono » pour la réception radio FM (p.40).

Passer en mode de fonctionnement iPod (p.46).

6 Touches radio

Utilisez la radio FM/AM (p.40).

FM Bascule sur la radio FM.

AM Bascule sur la radio AM.

MEMORY Enregistre les stations radio FM/AM en tant que présélections.

PRESET Sélectionnez une station préregistrée.

TUNING Sélectionnez la radiofréquence.

7 Touche INFO

Sélectionne les informations présentées sur l'afficheur de la face avant (p.33).

8 Touches de mode sonore

Sélectionnez un mode sonore (p.35).

9 Touches SCENE

Sélectionnez la source d'entrée, le programme sonore et la sortie HDMI enregistrés d'un seul geste. Ces touches permettent également d'allumer l'unité lorsqu'elle se trouve en mode veille (p.34).

10 Touche SETUP

Affiche le menu de réglage (p.54).

11 Touches d'opération de menu

Touches de curseur Sélectionnent un menu ou un paramètre.

ENTER Confirme un élément sélectionné.

RETURN Revient à l'écran précédent.

12 Touches d'opération d'appareil externe

Contrôle la lecture de l'iPod (p.45) ou du dispositif de stockage USB (p.48).

13 Touche RECEIVER

Met l'unité sous ou hors tension (veille).

14 Touche OPTION

Affiche le menu des options (p.51).

15 Touches VOLUME

Règle le volume.

16 Touche MUTE

Met la sortie audio en sourdine.



• (Modèle pour l'Australie uniquement)

Pour plus d'informations sur les touches autres que celles mentionnées ci-dessus, reportez-vous au document « Supplement for Remote Control » du CD-ROM fourni.

PRÉPARATION

Procédure de configuration générale

- 1 Installation des enceintes (p.12)** Choisissez la disposition des enceintes en fonction de leur nombre et répartissez-les dans la pièce.
- 2 Raccordements des enceintes (p.15)** Raccordez les enceintes à l'unité.
- 3 Raccordement d'un téléviseur (p.18)** Raccordez un téléviseur à l'unité.
- 4 Raccordement d'appareils de lecture (p.23)** Raccordez des appareils vidéo (tels que des lecteurs BD/DVD) et appareils audio (tels que les lecteurs CD) à l'unité.
- 5 Raccordement des antennes FM/AM (p.26)** Raccordez les antennes FM/AM fournies à l'unité.
- 6 Raccordement d'appareils d'enregistrement (p.27)** Raccordez les appareils d'enregistrement à l'unité.
- 7 Raccordement du câble d'alimentation (p.27)** Une fois tous les raccordements terminés, branchez le câble d'alimentation.
- 8 Sélection d'une langue dans le menu affiché à l'écran (p.28)** Sélectionnez la langue souhaitée pour le menu affiché à l'écran (la langue par défaut est l'anglais).
- 9 Optimisation automatique des réglages d'enceintes (YPAO) (p.29)** Optimisez les réglages des enceintes, tels que les paramètres acoustiques et d'équilibre des volumes, en fonction de la pièce (YPAO).

La préparation est désormais terminée. Vous pouvez visionner des films, écouter de la musique, la radio et d'autres contenus sur l'unité !

1 Installation des enceintes

Choisissez la disposition des enceintes en fonction de leur nombre, puis placez les enceintes et le caisson de graves (avec amplificateur intégré) dans la pièce. Cette section présente des exemples représentatifs de disposition des enceintes.

Attention

- (Modèles pour les États-Unis et le Canada uniquement)
L'unité est configurée pour des enceintes 8 ohms par défaut. Lorsque vous raccordez des enceintes 6 ohms, réglez l'impédance d'enceinte de l'unité sur « 6 Ω MIN ». Si tel est le cas, vous pouvez également utiliser des enceintes 4 ohms comme enceintes avant. Pour plus d'informations, reportez-vous à « Réglage de l'impédance des enceintes » (p. 14).
- (Sauf pour les modèles destinés aux États-Unis et au Canada)
Utilisez des enceintes d'une impédance d'au moins 6 Ω.

Type d'enceinte	Abr.	Fonction	Système d'enceintes (nombre de voies)			
			5.1	4.1	3.1	2.1
Avant (G)	FL	Produisent les sons des voies gauche/droite avant (sons stéréo).	●	●	●	●
Avant (D)	FR		●	●	●	●
Centre	C	Produit les sons de voie centrale (tels que les dialogues et les voix).	●		●	
Surround (G)	SL	Produisent les sons d'ambiance des voies gauche/droite.	●	●		
Surround (D)	SR		●	●		
Caisson de graves	SW	Produit des sons à partir de la voie LFE (effet de basses fréquences) et renforce les basses des autres voies. Cette voie est comptée pour 0.1.	●	●	●	●

Systeme à 5.1 voies

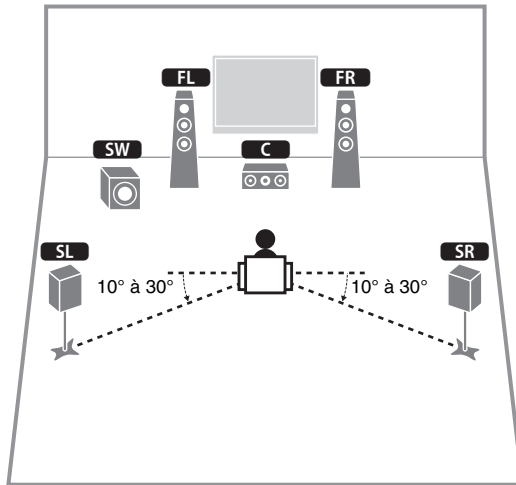

Systeme à 3.1 voies

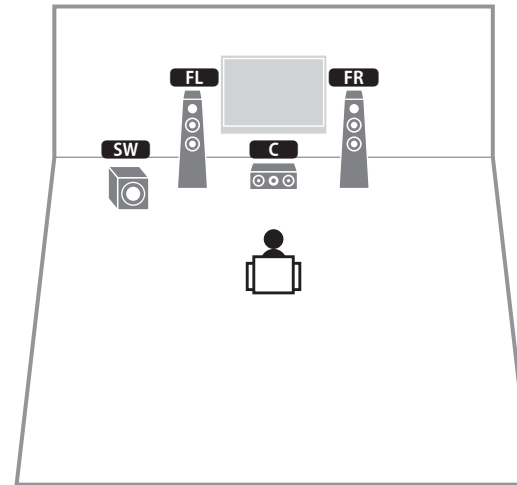

Systeme à 4.1 voies

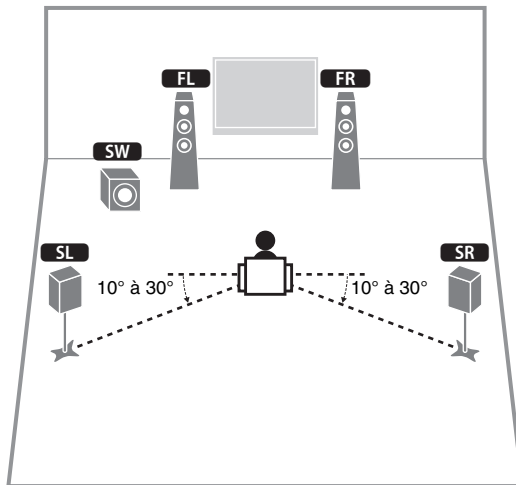

Systeme à 2.1 voies

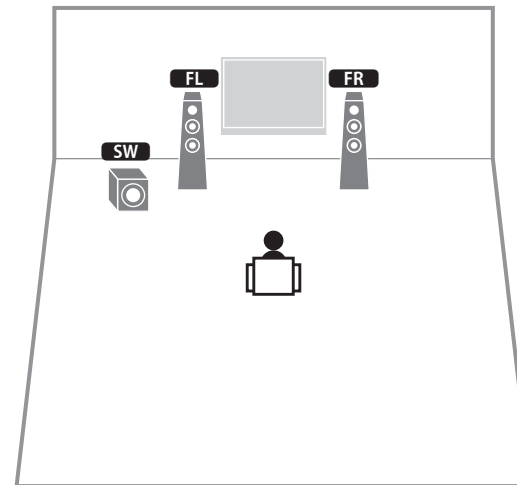

■ Réglage de l'impédance des enceintes

(Modèles pour les États-Unis et le Canada uniquement)

L'unité est configurée pour des enceintes 8 ohms par défaut. Lorsque vous raccordez des enceintes 6 ohms, réglez l'impédance d'enceinte sur « 6 Ω MIN ». Si tel est le cas, vous pouvez également utiliser des enceintes 4 ohms comme enceintes avant.

1 Avant de raccorder les enceintes, raccordez le câble d'alimentation à une prise secteur.

2 Tout en appuyant sur STRAIGHT sur le panneau avant et en maintenant cette pression, appuyez sur  (alimentation).

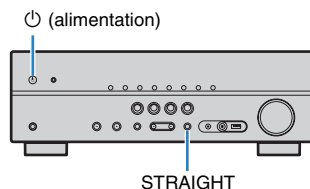

3 Vérifiez que « SP IMP. » apparaît sur l'afficheur de la face avant.



4 Appuyez sur STRAIGHT pour sélectionner « 6 Ω MIN ».

5 Appuyez sur  (alimentation) pour mettre l'unité en mode veille et débranchez le câble d'alimentation de la prise secteur.

Vous êtes maintenant prêt à raccorder les enceintes.

2 Raccordements des enceintes

Raccordez les enceintes placées dans la pièce à l'unité. Les diagrammes suivants illustrent le raccordement d'un système à 5.1 voies. Pour les autres systèmes, raccordez les enceintes en vous reportant au diagramme de raccordement du système à 5.1 voies.

Attention

- Débranchez le câble d'alimentation de l'unité de la prise secteur et éteignez le caisson de graves avant de raccorder les enceintes.
- Veillez à ce que les fils conducteurs du câble de l'enceinte ne se touchent pas ou n'entrent pas en contact avec les parties métalliques de l'unité. Ce contact risque d'endommager l'unité ou les enceintes. Si un court-circuit survient au niveau des câbles de l'enceinte, le message « Check SP Wires » apparaît sur l'afficheur de la face avant lors de la mise sous tension de l'unité.

Câbles requis pour le raccordement (disponibles dans le commerce)

Câbles de raccordement (x nombre d'enceintes)



Câble de broche audio (x1 : pour raccordement d'un caisson de graves)



Système à 5.1 voies

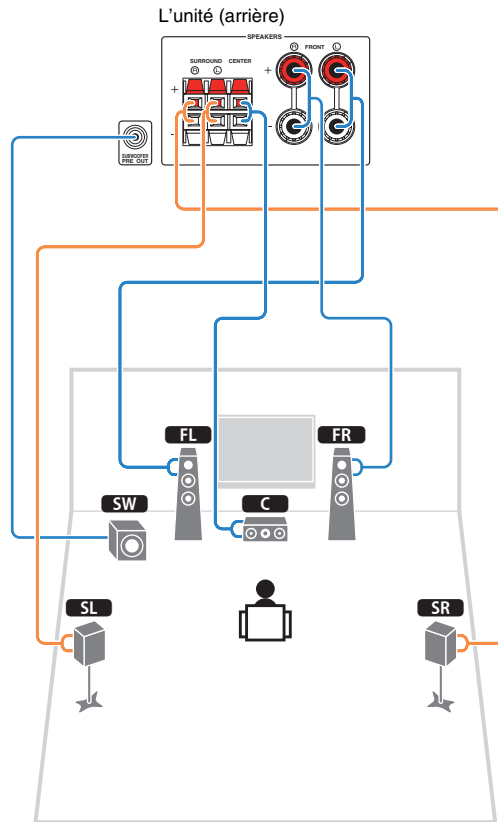

Raccordement des câbles d'enceinte

Les câbles d'enceinte sont composés de deux fils. L'un se connecte à la borne négative « - » de l'unité et de l'enceinte, l'autre est destiné à la borne positive « + ». Si les fils sont de couleurs différentes afin d'éviter toute confusion, connectez le fil de couleur noire à la borne négative et l'autre fil à la borne positive.

(Raccordement des enceintes avant)

- ① Dénudez sur environ 10 mm les extrémités du câble d'enceinte et torsadez solidement les fils dénudés de ce câble.
- ② Desserrez la borne d'enceinte.
- ③ Insérez les fils dénudés du câble de l'enceinte dans l'écartement sur le côté (supérieur droit ou inférieur gauche) de la borne.
- ④ Serrez la borne.

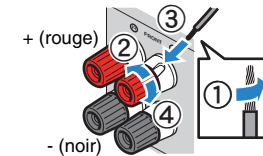

Utilisation d'une fiche banane

(Modèles pour les États-Unis, le Canada, l'Australie et modèles standard uniquement)

- ① Serrez la borne d'enceinte.
- ② Insérez la fiche banane dans l'extrémité de la borne.

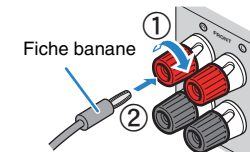

(Raccordement des enceintes centrale/surround)

- ① Dénudez sur environ 10 mm les extrémités du câble d'enceinte et torsadez solidement les fils dénudés de ce câble.
- ② Appuyez sur le levier.
- ③ Insérez les fils dénudés du câble dans l'écartement de la borne.
- ④ Relâchez le levier.

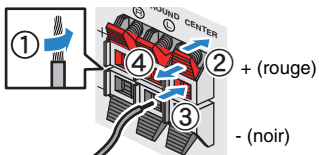

Raccordement du caisson de graves

Utilisez un câble de broche audio pour connecter le caisson de graves.

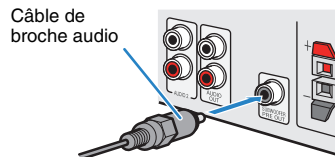

Prises et câbles d'entrée/sortie

■ Prises vidéo/audio

□ Prises HDMI

Transmettent des signaux vidéo numériques et des sons numériques via une seule prise. Utilisez un câble HDMI.



Câble HDMI

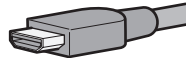

- Utilisez un câble à 19 broches HDMI avec le logo HDMI. Pour garantir la qualité du signal, nous vous recommandons d'utiliser un câble d'une longueur inférieure à 5,0 m.



- Les prises HDMI de l'unité prennent en charge la fonction de contrôle HDMI, la fonction Audio Return Channel (ARC) et la fonction de transmission vidéo 3D et 4K.
- Utilisez les câbles HDMI à grande vitesse pour profiter de vidéos 3D ou 4K.

■ Prises vidéo

□ Prises COMPONENT VIDEO

Transmet des signaux vidéo formés de trois composantes : luminance (Y), chrominance bleu (Pb) et chrominance rouge (Pr). Utilisez un câble vidéo à composantes à trois fiches.



Câble vidéo à composantes

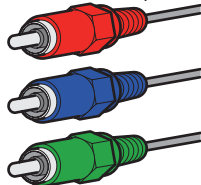

□ Prises VIDEO

Transmettent des signaux vidéo analogiques. Utilisez un câble de broche vidéo.



Câble de broche vidéo



■ Prises audio

□ Prises OPTICAL

Transmettent des signaux audio numériques. Utilisez un câble optique numérique. Retirez le cas échéant l'embout protecteur avant d'utiliser le câble.



Câble optique numérique

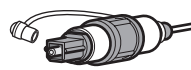

□ Prises COAXIAL

Transmettent des signaux audio numériques. Utilisez un câble coaxial numérique.



Câble coaxial numérique



□ Prises AUDIO

(Prises stéréo G/D)

Transmettent des signaux audio stéréo analogiques. Utilisez un câble de broche stéréo (câble RCA).



Câble de broche stéréo

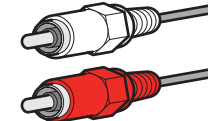

(Mini-jack stéréo)

Transmet des signaux audio stéréo analogiques. Utilisez un mini-jack stéréo.



Mini-jack stéréo

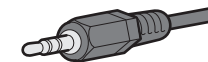

3 Raccordement d'un téléviseur

Raccordez un téléviseur à l'unité pour pouvoir restituer sur le téléviseur les signaux vidéo entrés sur l'unité.

Vous pouvez également restituer le son du téléviseur sur l'unité.

Le mode de raccordement varie selon les fonctions et les prises d'entrée vidéo présentes sur le téléviseur.

Reportez-vous au mode d'emploi du téléviseur pour choisir un mode de raccordement.

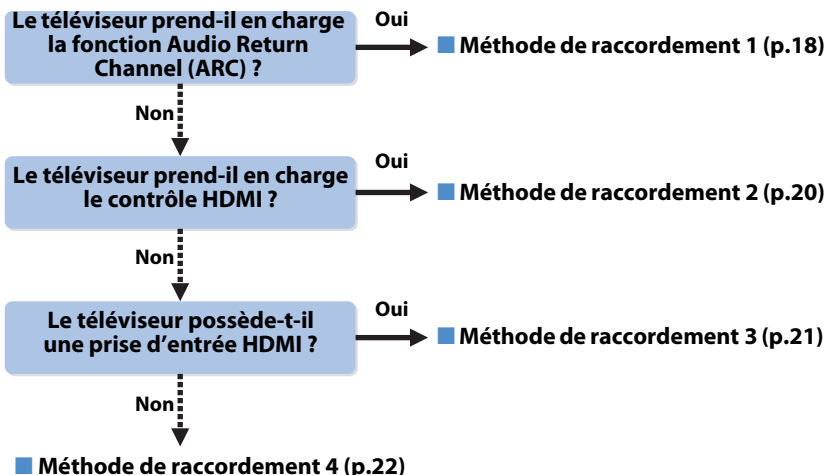

Raccordement d'un appareil vidéo à l'aide d'une sortie vidéo analogique

- Si vous comptez raccorder un appareil vidéo aux prises AV 1-2 (COMPONENT VIDEO) de l'unité, vous devez également raccorder le téléviseur aux prises MONITOR OUT (COMPONENT VIDEO).
- Si vous comptez raccorder un appareil vidéo aux prises AV 3-5 (VIDEO) ou VIDEO AUX (VIDEO) de l'unité, vous devez également raccorder le téléviseur à la prise MONITOR OUT (VIDEO).

Lors de l'utilisation d'un décodeur pour regarder la télévision

- Raccordez le décodeur à l'unité comme vous le feriez pour un appareil de lecture (p.23). Si vous ne recevez des émissions de télévision que via le décodeur, vous n'avez pas besoin de raccorder un câble audio entre le téléviseur et l'unité ou de configurer le réglage ARC.

À propos du contrôle HDMI

Le contrôle HDMI vous permet de faire fonctionner des appareils externes via HDMI. Si vous raccordez un téléviseur prenant en charge le contrôle HDMI à l'unité à l'aide d'un câble HDMI, vous pouvez contrôler l'alimentation et le volume de l'unité avec la télécommande du téléviseur. Vous pouvez également contrôler les appareils de lecture (tels qu'un lecteur BD/DVD compatible avec le contrôle HDMI) raccordés à l'unité à l'aide d'un câble HDMI. Pour plus d'informations, reportez-vous à « Contrôle HDMI » (p.75).

À propos de la fonction Audio Return Channel (ARC)

Cette fonction permet aux signaux audio de se déplacer dans les deux sens lorsque la fonction de contrôle HDMI est activée. Si vous raccordez à l'unité un téléviseur prenant en charge le contrôle HDMI et la fonction ARC à l'aide d'un seul câble HDMI, vous pouvez restituer des signaux vidéo/audio sur le téléviseur ou recevoir les signaux audio du téléviseur sur l'unité.

■ Méthode de raccordement 1 (téléviseur compatibles avec le contrôle HDMI/la fonction ARC)

Raccordez le téléviseur à l'unité à l'aide d'un câble HDMI.

- ! Dans les explications suivantes, il est supposé que vous n'avez pas modifié les paramètres « HDMI » (p.59) du menu « Réglage ».
- Utilisez un câble HDMI qui prend en charge ARC.

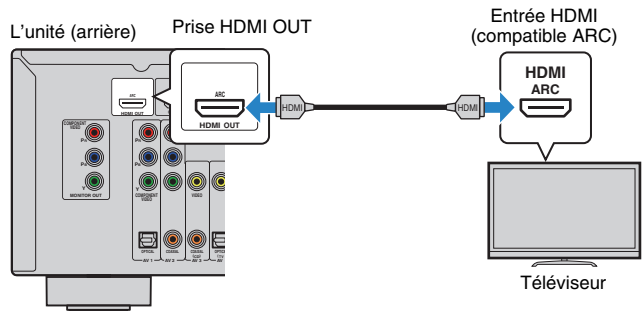

- 💡 Lorsque vous utilisez un câble HDMI pour raccorder le téléviseur à l'unité, vous pouvez contrôler votre iPod ou dispositif de stockage USB, ou configurer les réglages de l'unité à l'aide du menu qui s'affiche sur le téléviseur.

❑ Réglages nécessaires

Pour utiliser la fonction de contrôle HDMI et la fonction ARC, vous devez configurer les réglages suivants.

Pour plus de détails sur les réglages et le fonctionnement de votre téléviseur, reportez-vous au manuel d'utilisation de ce dernier.

1 Une fois que vous avez raccordé les appareils externes (tels qu'un téléviseur et des appareils de lecture) et le câble d'alimentation à l'unité, mettez-les sous tension.

2 Configurez les réglages de l'unité.

- ① Vérifiez que la fonction ARC est activée sur le téléviseur.
- ② Changez la source d'entrée du téléviseur afin d'afficher l'image à partir de l'unité.
- ③ Appuyez sur SETUP.

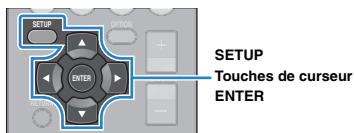

- ④ Utilisez les touches de curseur pour sélectionner « HDMI » et appuyez sur ENTER.

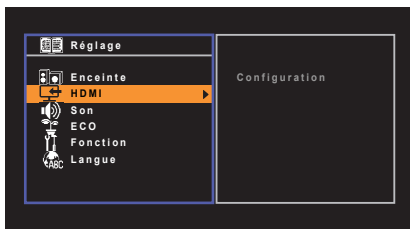

- ⑤ Appuyez de nouveau sur ENTER.
- ⑥ Utilisez les touches de curseur (Δ/▽) pour sélectionner « Contrôle HDMI » et les touches de curseur (</>) pour sélectionner « Activé » comme indiqué ci-dessous.

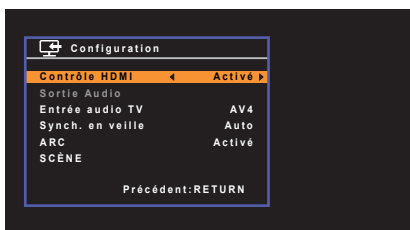

- ⑦ Appuyez sur SETUP.

3 Configurez les réglages pour la fonction de contrôle HDMI.

- ① Activez le contrôle HDMI sur le téléviseur et les appareils de lecture (tels qu'un lecteur BD/DVD compatible avec le contrôle HDMI).
- ② Désactivez l'alimentation principale du téléviseur, puis mettez hors tension l'unité et les appareils de lecture.
- ③ Mettez sous tension l'unité et les appareils de lecture, puis activez l'alimentation principale du téléviseur.
- ④ Changez la source d'entrée du téléviseur afin d'afficher l'image à partir de l'unité.
- ⑤ Vérifiez les points suivants :

Au niveau de l'unité : l'entrée à laquelle l'appareil de lecture est raccordé est sélectionnée. Si ce n'est pas le cas, sélectionnez la source d'entrée manuellement.

Au niveau du téléviseur : la vidéo de l'appareil de lecture s'affiche.

- ⑥ Vérifiez que l'unité est correctement synchronisée avec le téléviseur en mettant ce dernier hors tension ou en réglant le volume du téléviseur à l'aide de sa télécommande.

Tous les réglages nécessaires sont maintenant terminés.

Si vous sélectionnez un programme TV à l'aide de la télécommande, la source d'entrée de l'unité bascule automatiquement sur « AV 4 » et les signaux audio du téléviseur sont restitués sur cette dernière.

Si le son du téléviseur n'est pas restitué, vérifiez que l'option « ARC » (p.60) du menu « Réglage » est définie sur « Activé ».



- Si le contrôle HDMI ne fonctionne pas correctement, essayez de mettre hors tension, puis de nouveau sous tension (ou de débrancher puis rebrancher) les appareils. Cette opération pourrait résoudre le problème.
- Si l'unité n'est pas synchronisée avec les opérations d'alimentation du téléviseur, vérifiez la priorité du réglage de sortie audio pour le téléviseur.
- En cas d'interruption des signaux audio lors de l'utilisation de la fonction ARC, définissez l'option « ARC » (p.60) du menu « Réglage » sur « Désactivé » et utilisez un câble optique numérique pour recevoir les signaux audio du téléviseur sur l'unité (p.20).



- L'option « AV 4 » est définie en usine en tant qu'entrée audio du téléviseur. Si vous avez raccordé un appareil externe aux prises AV 4, utilisez le réglage « Entrée audio TV » (p.60) du menu « Réglage » pour modifier l'attribution de l'entrée audio du téléviseur. Pour utiliser la fonction SCENE (p.34), vous devez également modifier l'attribution d'entrée pour SCENE(TV).

■ Méthode de raccordement 2 (téléviseur compatible avec le contrôle HDMI)

Raccordez le téléviseur à l'unité à l'aide d'un câble HDMI et d'un câble optique numérique.



- Dans les explications suivantes, il est supposé que vous n'avez pas modifié les paramètres « HDMI » (p.59) du menu « Réglage ».

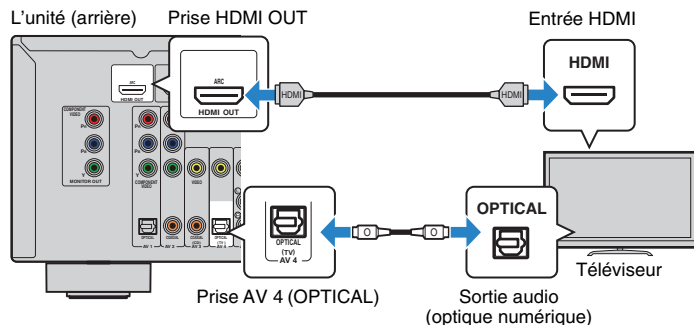

- Lorsque vous utilisez un câble HDMI pour raccorder le téléviseur à l'unité, vous pouvez contrôler votre iPod ou dispositif de stockage USB, ou configurer les réglages de l'unité à l'aide du menu qui s'affiche sur le téléviseur.

□ Réglages nécessaires

Pour utiliser la fonction de contrôle HDMI, vous devez configurer les réglages suivants. Pour plus de détails sur les réglages et le fonctionnement de votre téléviseur, reportez-vous au manuel d'utilisation de ce dernier.

1 Une fois que vous avez raccordé les appareils externes (tels qu'un téléviseur et des appareils de lecture) et le câble d'alimentation de l'unité, mettez-les sous tension.

2 Configurez les réglages de l'unité.

- ① Changez la source d'entrée du téléviseur afin d'afficher l'image à partir de l'unité.
- ② Appuyez sur SETUP.

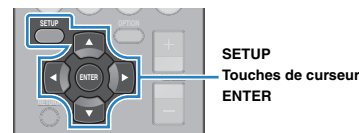

- ③ Utilisez les touches de curseur pour sélectionner « HDMI » et appuyez sur ENTER.

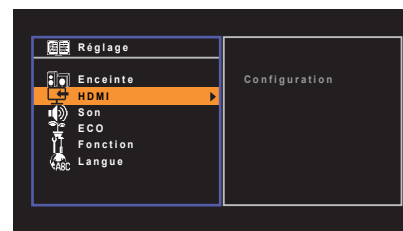

- ④ Appuyez de nouveau sur ENTER.
- ⑤ Utilisez les touches de curseur (Δ/▽) pour sélectionner « Contrôle HDMI » et les touches de curseur (</>) pour sélectionner « Activé » comme indiqué ci-dessous.

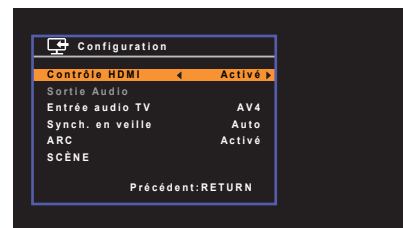

- ⑥ Appuyez sur SETUP.

3 Configurez les réglages pour la fonction de contrôle HDMI.

- ① Activez le contrôle HDMI sur le téléviseur et les appareils de lecture (tels qu'un lecteur BD/DVD compatible avec le contrôle HDMI).
- ② Désactivez l'alimentation principale du téléviseur, puis mettez hors tension l'unité et les appareils de lecture.
- ③ Mettez sous tension l'unité et les appareils de lecture, puis allumez le téléviseur.
- ④ Changez la source d'entrée du téléviseur afin d'afficher l'image à partir de l'unité.
- ⑤ Vérifiez les points suivants :
 - Au niveau de l'unité :** l'entrée à laquelle l'appareil de lecture est raccordé est sélectionnée. Si ce n'est pas le cas, sélectionnez la source d'entrée manuellement.
 - Au niveau du téléviseur :** la vidéo de l'appareil de lecture s'affiche.
- ⑥ Vérifiez que l'unité est correctement synchronisée avec le téléviseur en mettant ce dernier hors tension ou en réglant le volume du téléviseur à l'aide de sa télécommande.

Tous les réglages nécessaires sont maintenant terminés.

Si vous sélectionnez un programme TV à l'aide de la télécommande, la source d'entrée de l'unité bascule automatiquement sur « AV 4 » et les signaux audio du téléviseur sont restitués sur cette dernière.



- Si le contrôle HDMI ne fonctionne pas correctement, essayez de mettre hors tension, puis de nouveau sous tension (ou de débrancher puis rebrancher) les appareils. Cette opération pourrait résoudre le problème.
- Si l'unité n'est pas synchronisée avec les opérations d'alimentation du téléviseur, vérifiez la priorité du réglage de sortie audio pour le téléviseur.



- L'option « AV 4 » est définie en usine en tant qu'entrée audio du téléviseur. Si vous avez raccordé un appareil externe aux prises AV 4 ou si vous souhaitez utiliser une autre prise d'entrée (autre que la prise OPTICAL) pour raccorder le téléviseur, utilisez le réglage « Entrée audio TV » (p.60) du menu « Réglage » pour modifier l'attribution de l'entrée audio du téléviseur. Pour utiliser la fonction SCENE (p.34), vous devez également modifier l'attribution d'entrée pour SCENE(TV).

■ Méthode de raccordement 3 (téléviseur avec prises d'entrée HDMI)

Raccordez le téléviseur à l'unité à l'aide d'un câble HDMI et d'un câble optique numérique.

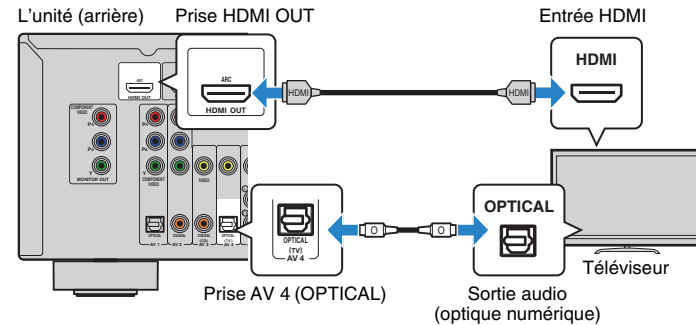

Si vous appuyez sur AV 4 ou sur SCENE(TV) pour faire basculer la source d'entrée de l'unité sur « AV 4 », les signaux audio du téléviseur sont restitués sur cette dernière.



- Lorsque vous utilisez un câble HDMI pour raccorder le téléviseur à l'unité, vous pouvez contrôler votre iPod ou dispositif de stockage USB, ou configurer les réglages de l'unité à l'aide du menu qui s'affiche sur le téléviseur.
- Si vous avez raccordé un appareil externe aux prises AV 4 ou si vous souhaitez utiliser une autre prise d'entrée (autre que la prise OPTICAL) pour raccorder le téléviseur, raccordez le téléviseur à la prise AV 1–5 ou à la prise AUDIO 1–2. Pour utiliser la fonction SCENE (p.34), vous devez également modifier l'attribution d'entrée pour SCENE(TV).

■ Méthode de raccordement 4 (téléviseur sans prises d'entrée HDMI)

Lorsque vous raccordez un appareil vidéo aux prises AV 1-2 (COMPONENT VIDEO) de l'unité, raccordez le téléviseur aux prises MONITOR OUT (COMPONENT VIDEO).

Lorsque vous raccordez un appareil vidéo aux prises AV 3-5 (VIDEO) ou VIDEO AUX (VIDEO) de l'unité, raccordez le téléviseur à la prise MONITOR OUT (VIDEO).

Si vous appuyez sur AV 4 ou sur SCENE(TV) pour sélectionner la source d'entrée « AV 4 », les signaux audio du téléviseur sont restitués sur l'unité.



- Si vous raccordez votre téléviseur à l'unité à l'aide d'un câble autre qu'un câble HDMI, vous ne pouvez pas restituer sur le téléviseur les signaux vidéo entrés sur l'unité.



- Si vous avez raccordé un appareil externe aux prises AV 4 ou si vous souhaitez utiliser une autre prise d'entrée (autre que la prise OPTICAL) pour raccorder le téléviseur, raccordez le téléviseur à la prise AV 1-5 ou à la prise AUDIO 1-2. Pour utiliser la fonction SCENE (p.34), vous devez également modifier l'attribution d'entrée pour SCENE(TV).

□ Raccordement COMPONENT VIDEO (avec un câble vidéo à composantes)

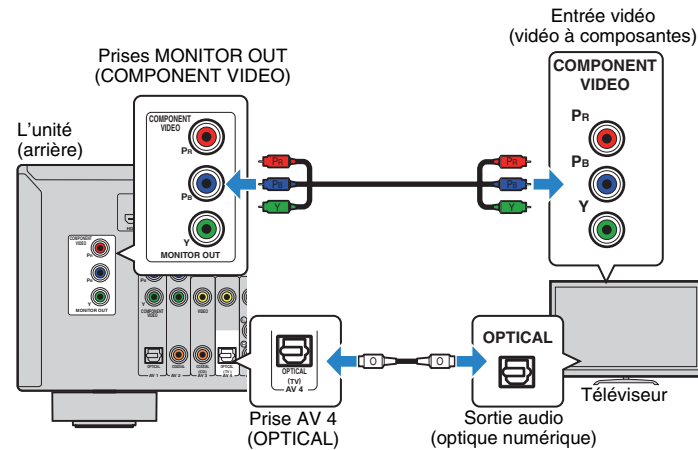

□ Raccordement VIDEO (vidéo composite) (avec un câble de broche vidéo)

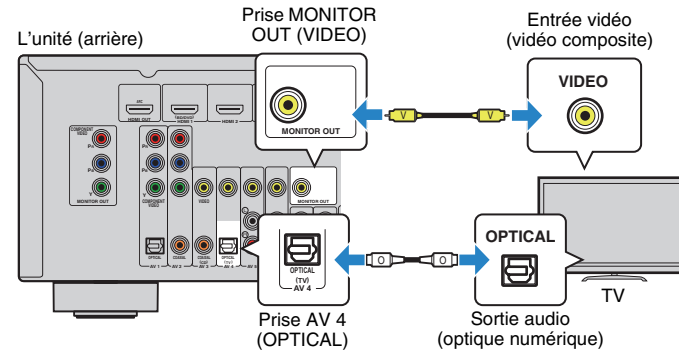

4 Raccordement d'appareils de lecture

L'unité est équipée de plusieurs prises d'entrée, notamment des prises HDMI vous permettant de raccorder différents types d'appareils de lecture. Pour plus d'informations sur le raccordement d'un iPod ou d'un dispositif de stockage USB, reportez-vous aux pages suivantes :

- Raccordement d'un iPod (p.44)
- Raccordement d'un dispositif de stockage USB (p.48)

Raccordement d'appareils vidéo (tels que des lecteurs BD/DVD)

Raccordez des appareils vidéo tels que des lecteurs BD/DVD, des décodeurs ou des consoles de jeux à l'unité. Selon les prises de sortie vidéo/audio présentes sur votre appareil vidéo, choisissez l'un des raccordements suivants. Nous vous recommandons d'utiliser une connexion HDMI si l'appareil vidéo est doté d'une prise de sortie HDMI.



- Si la combinaison des prises d'entrée vidéo/audio disponibles sur l'unité ne correspond pas à votre appareil vidéo, modifiez-la en fonction des prises de sortie de votre appareil (p.24).

Connexion HDMI

Raccordez un appareil vidéo à l'unité à l'aide d'un câble HDMI.

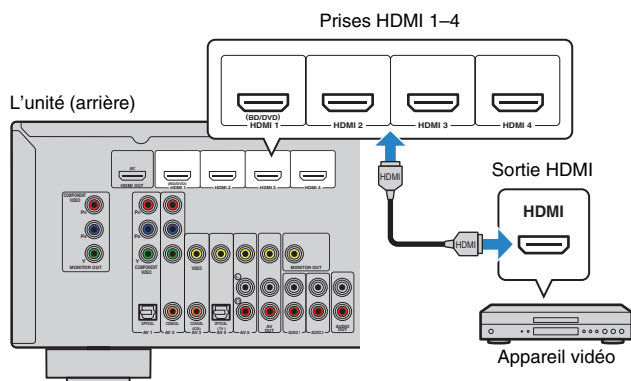

Si vous appuyez sur HDMI 1-4 pour sélectionner la source d'entrée, les signaux vidéo/audio lus par l'appareil vidéo seront restitués sur l'unité.



- Pour regarder des vidéos reçues à partir des prises HDMI 1-4, vous devez raccorder votre téléviseur à la prise HDMI OUT de l'unité (p.18 à 21).

Raccordement vidéo à composantes

Raccordez un appareil vidéo à l'unité à l'aide d'un câble vidéo à composantes et d'un câble audio (optique numérique ou coaxial numérique). Selon les prises de sortie audio présentes sur votre appareil vidéo, choisissez un jeu de prises d'entrée (sur l'unité).

Prises de sortie sur l'appareil vidéo		Prises d'entrée de l'unité
Vidéo	Audio	
Vidéo à composantes	Optique numérique	AV 1 (COMPONENT VIDEO + OPTICAL)
	Coaxiale numérique	AV 2 (COMPONENT VIDEO + COAXIAL)

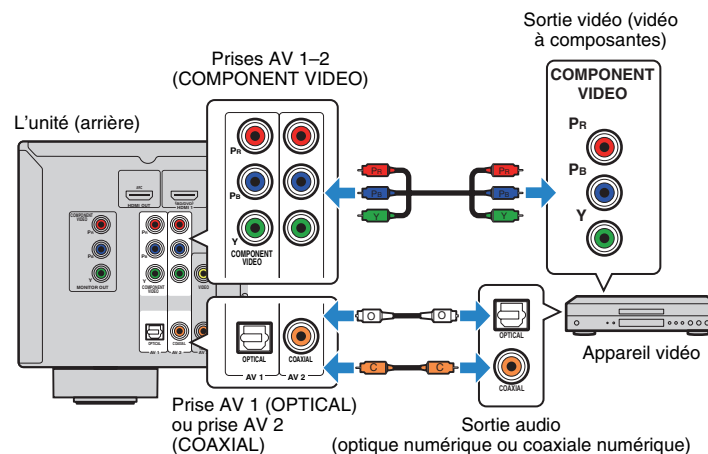

Si vous appuyez sur AV 1-2 pour sélectionner la source d'entrée, les signaux vidéo/audio lus par l'appareil vidéo seront restitués sur l'unité.



- Pour regarder des vidéos reçues à partir des prises AV 1-2 (COMPONENT VIDEO), vous devez raccorder votre téléviseur aux prises MONITOR OUT (COMPONENT VIDEO) de l'unité (p.22).

■ Connexion vidéo composite

Raccordez un appareil vidéo à l'unité à l'aide d'un câble de broche vidéo et d'un câble audio (câble coaxial numérique, optique numérique ou de broche stéréo). Selon les prises de sortie audio présentes sur votre appareil vidéo, choisissez un jeu de prises d'entrée (sur l'unité).

Prises de sortie sur l'appareil vidéo		Prises d'entrée de l'unité
Vidéo	Audio	
Vidéo composite	Coaxiale numérique	AV 3 (VIDEO + COAXIAL)
	Optique numérique	AV 4 (VIDEO + OPTICAL)
	Stéréo analogique	AV 5 (VIDEO + AUDIO)

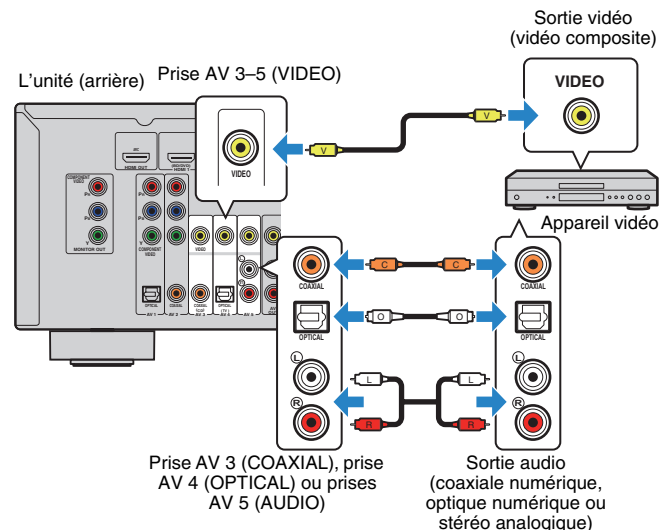

Si vous appuyez sur AV 3-5 pour sélectionner la source d'entrée, les signaux vidéo/audio lus par l'appareil vidéo seront restitués sur l'unité.



- Pour regarder des vidéos reçues à partir des prises AV 3-5 (VIDEO), vous devez raccorder votre téléviseur à la prise MONITOR OUT (VIDEO) de l'unité (p.22).

■ Permutation des prises d'entrée vidéo/audio

Si la combinaison des prises d'entrée vidéo/audio disponibles sur l'unité ne correspond pas à votre appareil vidéo, modifiez-la en fonction des prises de sortie de votre appareil. Vous pouvez ainsi raccorder un appareil vidéo équipé des prises de sortie vidéo/audio suivantes :

Prises de sortie sur l'appareil vidéo		Prises d'entrée de l'unité	
Vidéo	Audio	Vidéo	Audio
HDMI	Optique numérique	HDMI 1-4	AV 1 (OPTICAL) AV 4 (OPTICAL)
	Coaxiale numérique	HDMI 1-4	AV 2-3 (COAXIAL)
	Stéréo analogique	HDMI 1-4	AV 5 (AUDIO) AUDIO 1-2
Vidéo à composantes	Stéréo analogique	AV 1-2 (COMPONENT VIDEO)	AV 5 (AUDIO) AUDIO 1-2

□ Réglages nécessaires

Si, par exemple, vous avez raccorder un appareil vidéo aux prises AV 2 (COMPONENT VIDEO) et AV 5 (AUDIO) de l'unité, permutez les prises comme suit.

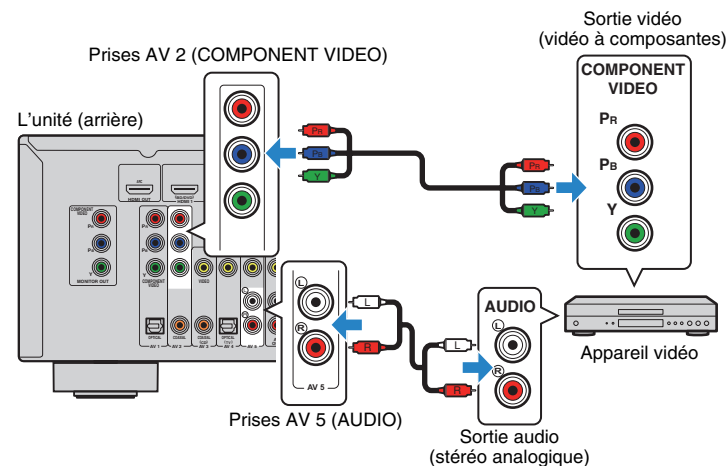

- 1 Une fois que vous avez raccordé les appareils externes (tels qu'un téléviseur et des appareils de lecture) et le câble d'alimentation de l'unité, mettez l'unité sous tension.
- 2 Appuyez sur AV 2 pour sélectionner « AV 2 » (prise d'entrée vidéo à utiliser) comme source d'entrée.
- 3 Appuyez sur OPTION.
- 4 Utilisez les touches de curseur (Δ/▽) pour sélectionner « Audio In » et appuyez sur ENTER.



- 5 Utilisez les touches de curseur (◀/▶) pour sélectionner « AV 5 » (prise d'entrée audio à utiliser).



- 6 Appuyez sur OPTION.

Tous les réglages nécessaires sont maintenant terminés.

Si vous appuyez sur AV 2 pour sélectionner la source d'entrée « AV 2 », les signaux vidéo/audio lus par l'appareil vidéo seront restitués sur l'unité.

Raccordement des appareils audio (tels que des lecteurs CD)

Raccordez des appareils audio tels qu'un lecteur CD et un lecteur de minidisques à l'unité. Selon les prises de sortie audio présentes sur votre appareil audio, choisissez l'un des raccords suivants :

Prises de sortie audio sur l'appareil audio	Prises de sortie audio de l'unité
Optique numérique	AV 1 (OPTICAL) AV 4 (OPTICAL)
Coaxiale numérique	AV 2-3 (COAXIAL)
Stéréo analogique	AV 5 (AUDIO) AUDIO 1-2

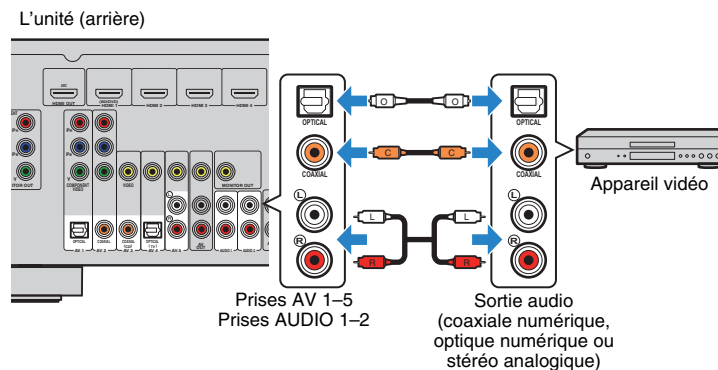

Si vous appuyez sur AV 1-5 ou AUDIO 1-2 pour sélectionner la source d'entrée, les signaux audio lus par l'appareil audio seront restitués sur l'unité.

Raccordement aux prises du panneau avant

Utilisez les prises VIDEO AUX situées sur le panneau avant pour raccorder temporairement des appareils tels que des caméscopes ou des lecteurs audio portables à l'unité.

Avant de procéder au raccordement, arrêtez la lecture sur l'appareil et baissez le volume de l'unité.

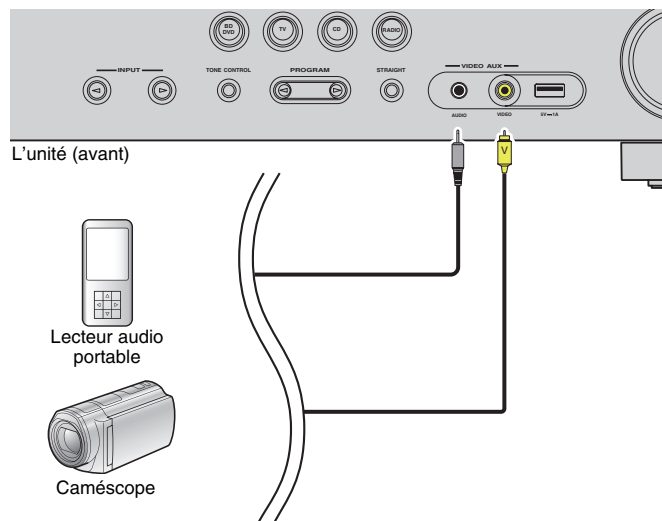

Si vous appuyez sur V-AUX pour sélectionner « V-AUX » comme source d'entrée, les signaux vidéo/audio lus par l'appareil seront restitués sur l'unité.



- Pour regarder des vidéos reçues à partir de la prise VIDEO AUX (VIDEO), vous devez raccorder votre téléviseur à la prise MONITOR OUT (VIDEO) de l'unité (p.22).
- Vous devez préparer les câbles vidéo/audio correspondant aux prises de sortie de votre appareil.



- Pour plus de détails sur le raccordement d'un iPod ou d'un dispositif de stockage USB, reportez-vous à la section « Raccordement d'un iPod » (p.44) ou « Raccordement d'un dispositif de stockage USB » (p.48).
- Lorsque « USB » est sélectionné en tant que source d'entrée, les signaux vidéo transmis à la prise VIDEO AUX (VIDEO) sont émis par la prise MONITOR OUT (VIDEO).

5 Raccordement des antennes FM/AM

Raccordez les antennes FM/AM fournies à l'unité.

Fixez l'extrémité de l'antenne FM sur un mur et placez l'antenne AM sur une surface plane.

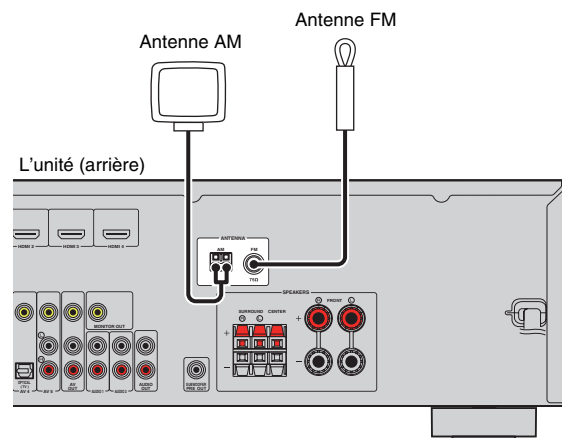

Assemblage et raccordement de l'antenne AM

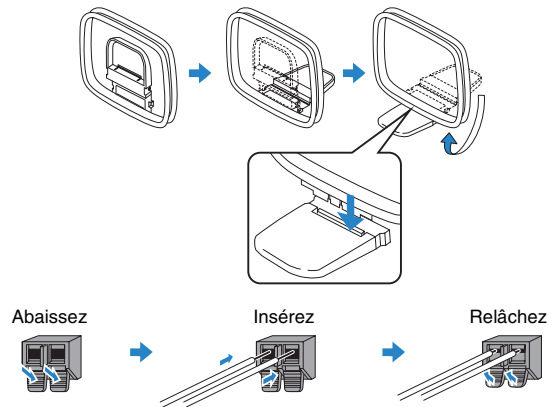

- Déroulez uniquement la longueur nécessaire du câble de l'antenne AM.
- Les câbles de l'antenne AM n'ont pas de polarité.

6 Raccordement d'appareils d'enregistrement

Vous pouvez raccorder des appareils d'enregistrement vidéo/audio aux prises AV OUT et AUDIO OUT. Ces prises restituent les signaux vidéo/audio analogiques sélectionnés comme entrée.



- Pour copier des données vidéo/audio à partir d'un appareil vidéo, raccordez cet appareil aux prises AV 5 ou VIDEO AUX (VIDEO/AUDIO) de l'unité.
- Pour copier des données audio à partir d'un appareil audio, raccordez ce dernier aux prises AV 5, AUDIO 1-2 ou VIDEO AUX (AUDIO) de l'unité.
- Veillez à n'utiliser les prises AV OUT et AUDIO OUT que pour raccorder des appareils d'enregistrement.

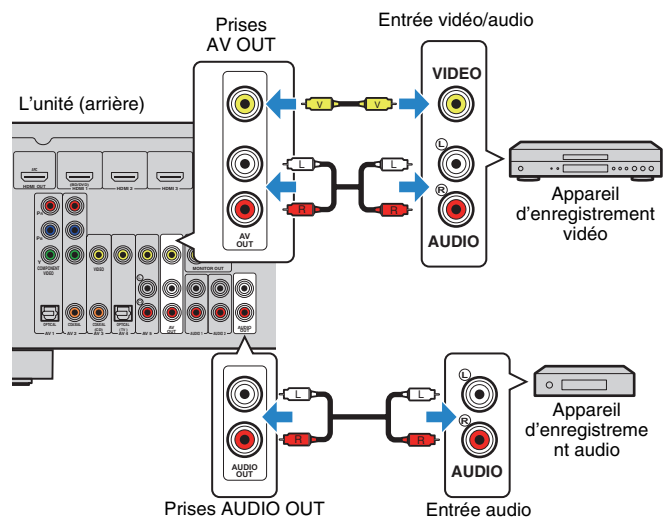

7 Raccordement du câble d'alimentation

Avant de raccorder le câble d'alimentation (modèle standard uniquement)

Sélectionnez la position de permutation du commutateur VOLTAGE SELECTOR en fonction de la tension locale. Les tensions sont CA 110-120/220-240 V, 50/60 Hz.



- Veillez à régler le commutateur VOLTAGE SELECTOR de l'unité AVANT de brancher le câble d'alimentation dans la prise secteur. Un réglage incorrect du commutateur VOLTAGE SELECTOR risque d'endommager l'unité et de provoquer un incendie.

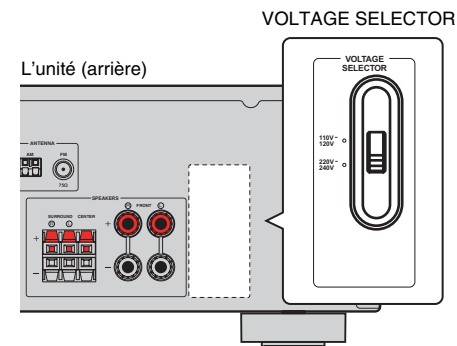

Une fois tous les raccordements terminés, branchez le câble d'alimentation.

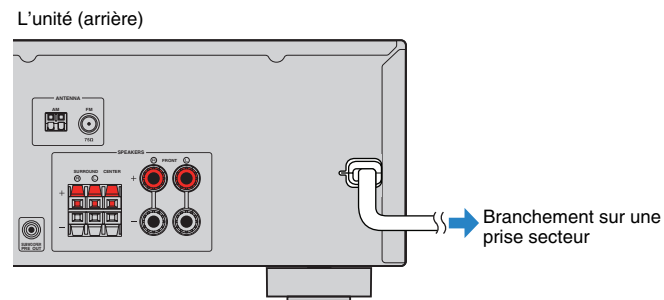

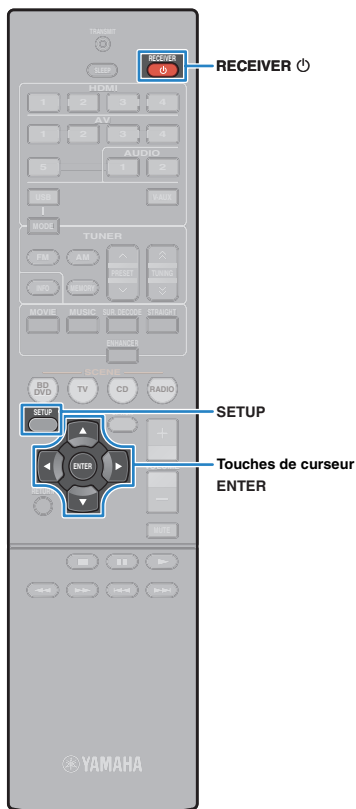

8 Sélection d'une langue dans le menu affiché à l'écran

Sélectionnez la langue souhaitée dans le menu affiché à l'écran parmi les langues suivantes : anglais (par défaut), japonais, français, allemand, espagnol, russe, italien et chinois.

1 Appuyez sur **RECEIVER** ⏻ pour mettre l'unité sous tension.

2 Mettez le téléviseur sous tension et changez la source d'entrée afin d'afficher l'image à partir de l'unité (prise HDMI OUT).



• Les opérations sur l'écran TV ne sont disponibles que lorsque votre téléviseur est connecté à l'unité via un câble HDMI. Si ce n'est pas le cas, effectuez les opérations en consultant l'afficheur de la face avant.

3 Appuyez sur **SETUP**.

4 Utilisez les touches de curseur pour sélectionner « Language » et appuyez sur **ENTER**.



5 Utilisez les touches de curseur pour sélectionner la langue souhaitée.

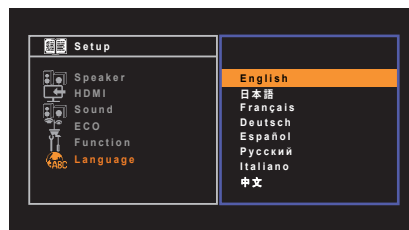

6 Pour quitter le menu, appuyez sur **SETUP**.



• Les informations affichées sur la face avant sont exclusivement présentées en anglais.



9 Optimisation automatique des réglages d'enceintes (YPAO)

La fonction Yamaha Parametric room Acoustic Optimizer (YPAO) permet de détecter les raccordements des enceintes et de mesurer la distance entre ces dernières et la position d'écoute. Elle optimise ensuite automatiquement les réglages des enceintes tels que les paramètres d'équilibre du volume et les paramètres acoustiques qui conviennent à la pièce.



- Notez les points suivants lorsque vous effectuez une mesure YPAO.
 - Utilisez la fonction YPAO après avoir raccordé le téléviseur et les enceintes à l'unité.
 - Lors de la mesure, des signaux test sont restitués à un volume élevé. Assurez-vous que le signal test n'effraie pas les jeunes enfants. Évitez également d'utiliser cette fonction la nuit, où elle peut constituer une nuisance pour les autres.
 - Lors de la mesure, vous ne pouvez pas régler le volume.
 - Faites en sorte que la pièce soit la plus calme possible.
 - Ne raccordez pas d'écouteurs.

1 Appuyez sur **RECEIVER**  pour mettre l'unité sous tension.

2 Mettez le téléviseur sous tension et changez la source d'entrée afin d'afficher l'image à partir de l'unité (prise HDMI OUT).



- Les opérations sur l'écran TV ne sont disponibles que lorsque votre téléviseur est connecté à l'unité via un câble HDMI. Si ce n'est pas le cas, effectuez les opérations en consultant l'afficheur de la face avant.

3 Allumez le caisson de graves et réglez le volume à moitié. Si la fréquence de coupure est réglable, réglez-la sur la valeur maximale.

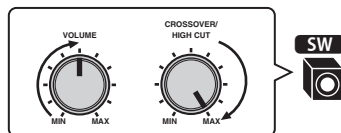

4 Placez le microphone YPAO à votre position d'écoute (à hauteur d'oreilles) et raccordez-le à la prise YPAO MIC située sur la face avant.

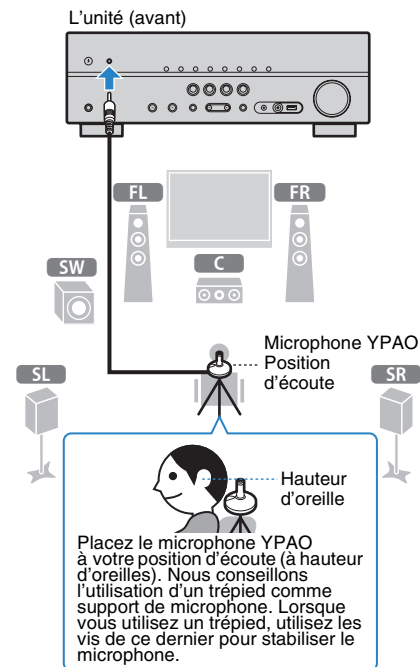

L'écran suivant apparaît sur le téléviseur.

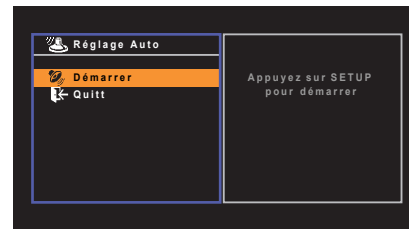

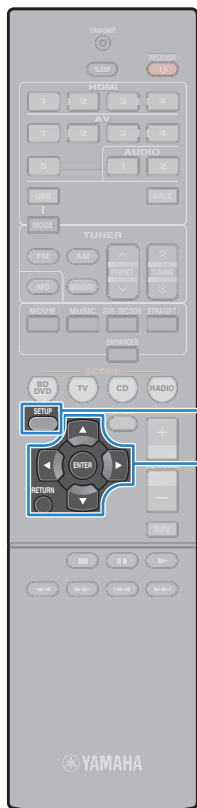

SETUP

Touches de curseur
ENTER
RETURN



- Pour annuler l'opération, débranchez le microphone YPAO ou utilisez les touches de curseur pour sélectionner « Quit » et appuyez sur ENTER, avant le début de l'opération de mesure.



- Ne restez pas entre les enceintes et le microphone YPAO pendant la mesure (environ 3 minutes).
- Placez-vous dans un coin de la pièce ou quittez-la.

5 Pour commencer la mesure, utilisez les touches de curseur pour sélectionner « Démarrer » et appuyez sur SETUP.

La mesure commence dans les 10 secondes. Appuyez de nouveau sur ENTER pour démarrer la mesure immédiatement.



- Pour arrêter la mesure temporairement, appuyez sur RETURN et suivez la procédure décrite dans la section « Messages d'erreur » (p.31).

Lorsque la mesure est terminée, l'écran suivant apparaît sur le moniteur TV.

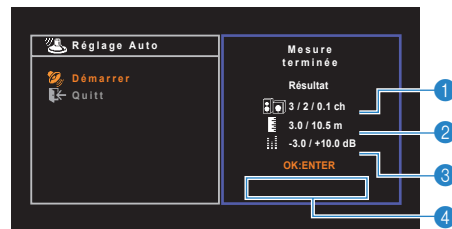

- 1 Nombre d'enceintes (avant/arrière/caisson de graves)
- 2 Distance des enceintes (la plus proche/la plus éloignée)
- 3 Plage de réglage du niveau de sortie des enceintes
- 4 Message d'avertissement (le cas échéant)



- Si un message d'erreur (par exemple E-1) ou d'avertissement (par exemple W-1) apparaît, reportez-vous aux sections « Messages d'erreur » (p.31) ou « Messages d'avertissement » (p.32).



- Une enceinte défectueuse est identifiée par le clignotement des témoins d'enceintes au niveau de l'afficheur de la face avant.
- Dans le cas de plusieurs avertissements (lorsque vous utilisez l'afficheur de la face avant), utilisez les touches de curseur (\triangle/∇) pour vérifier les autres messages d'avertissement.

6 Pour enregistrer les résultats de la mesure, utilisez les touches de curseur (\triangle/∇) pour sélectionner « ENREG. » et appuyez sur ENTER.

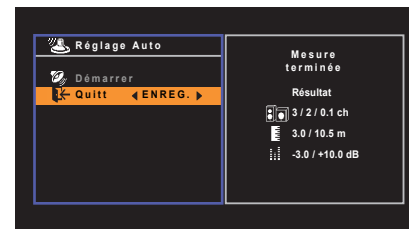

Les nouveaux réglages d'enceinte sont appliqués.



- Pour terminer la mesure sans enregistrer le résultat, sélectionnez « ANNUL ».

7 Débranchez le microphone YPAO de l'unité.

L'optimisation des réglages d'enceintes est maintenant terminée.

Attention

- Le microphone YPAO est sensible à la chaleur. Ne le placez pas dans un endroit où il pourrait être exposé directement à la lumière du soleil ou à des températures élevées (sur un équipement AV, etc.).

Messages d'erreur

Si un message d'erreur s'affiche durant la mesure, résolvez le problème et réexécutez la procédure YPAO.

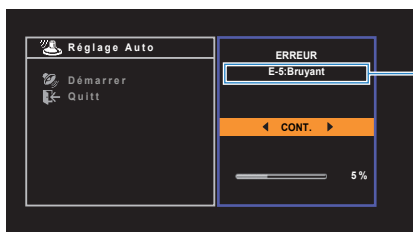

Message d'erreur

Écran du téléviseur



Afficheur de la face avant

Procédure de résolution des erreurs

1 Vérifiez le contenu du message d'erreur et appuyez sur ENTER.

2 Utilisez les touches de curseur (◀/▶) pour sélectionner l'opération souhaitée.

Pour quitter l'écran de mesure YPAO :

- ① Sélectionnez « QUITTER » et appuyez sur ENTER.
- ② Utilisez les touches de curseur (△/▽) pour sélectionner « Quitt » et appuyez sur ENTER.
- ③ Débranchez le microphone YPAO de l'unité.

Pour recommencer la mesure YPAO depuis le début :

Sélectionnez « RÉGLAGE » et appuyez sur ENTER.

Pour poursuivre la mesure YPAO en cours (pour les messages E-5 et E-9 uniquement) :

Sélectionnez « CONT. » et appuyez sur ENTER.

Message d'erreur	Cause possible	Action corrective
E-1:Pas enc. Av. (E-1:NO FRNT SP)	Les enceintes avant ne sont pas détectées.	Quittez le mode YPAO, mettez l'unité hors tension et vérifiez le raccordement des enceintes.
E-2:Pas enc. Surr. (E-2:NO SUR SP)	L'une des enceintes surround ne peut pas être détectée.	
E-5:Bruyant (E-5:NOISY)	Le bruit est trop assourdissant.	Faites en sorte que la pièce soit silencieuse et recommencez la procédure YPAO. Si vous sélectionnez « CONT. », la fonction YPAO relance l'opération de mesure et ignore les bruits détectés.
E-7:Aucun MIC (E-7:NO MIC)	Le microphone YPAO a été enlevé.	Raccordez fermement le microphone YPAO à la prise YPAO MIC et relancez la fonction YPAO.
E-8:Aucun signal (E-8:NO SIGNAL)	Le microphone YPAO ne parvient pas à détecter de tonalité d'essai.	Raccordez fermement le microphone YPAO à la prise YPAO MIC et relancez la fonction YPAO. Si cette erreur se répète, contactez votre revendeur ou le centre d'entretien Yamaha agréé.
E-9:Annulé (E-9:CANCEL)	La mesure a été annulée.	Relancez ou quittez le mode YPAO, selon vos besoins.
E-10:Erreur int. (E-10:INTERNAL)	Une erreur interne s'est produite.	Quittez le mode YPAO et mettez l'unité hors tension. Si cette erreur se répète, contactez votre revendeur ou le centre d'entretien Yamaha agréé.



- Le texte entre parenthèses correspond aux témoins de l'afficheur de la face avant.

Messages d'avertissement

Si un message d'avertissement s'affiche après la mesure, vous pouvez tout de même enregistrer les résultats en suivant les instructions affichées à l'écran. Cependant, nous vous conseillons d'exécuter de nouveau la procédure YPAO pour pouvoir utiliser l'unité avec un réglage optimal des enceintes.

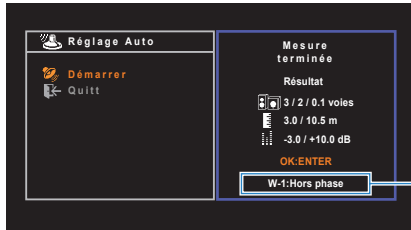

Message d'avertissen

Écran du téléviseur

Enceinte défectueuse (clignote)



Afficheur de la face avant

Message d'avertissement	Cause possible	Action corrective
W-1:Hors phase (W-1:PHASE)	Il se peut que le câble d'enceinte soit connecté avec la polarité opposée (+/-).	Contrôlez les raccordements des câbles (+ et -) de l'enceinte défectueuse. Si cette enceinte n'est pas raccordée correctement, quittez le mode YPAO, mettez l'unité hors tension et raccordez de nouveau le câble d'enceinte. Selon le type d'enceintes ou l'environnement, ce message peut apparaître, même si les enceintes sont correctement raccordées. Dans ce cas, vous pouvez ignorer le message.
W-2:Hors portée (W-2:DISTANCE)	Une enceinte est placée à plus de 24 m de la position d'écoute.	Quittez le mode YPAO, mettez l'unité hors tension et placez l'enceinte défectueuse à 24 m maximum de la position d'écoute.
W-3:Erreur niveau (W-3:LEVEL)	Il y a une différence de volume importante entre les enceintes.	Vérifiez l'environnement d'utilisation et les raccordements de câble (+ et -) de chaque enceinte, ainsi que le volume du caisson de graves. En cas de problème, quittez le mode YPAO, mettez l'unité hors tension et raccordez de nouveau le câble d'enceinte ou rectifiez la position des enceintes. Nous vous conseillons d'utiliser les mêmes enceintes ou des enceintes dont les spécifications sont aussi similaires que possible.



- Le texte entre parenthèses correspond aux témoins de l'afficheur de la face avant.

Procédure de résolution des avertissements

- Vérifiez le contenu du message d'avertissement et appuyez sur ENTER.**
- Utilisez les touches de curseur (</>) pour sélectionner l'opération souhaitée.**
Pour enregistrer les résultats de la mesure :
 Sélectionnez « ENREG. » et appuyez sur ENTER.
Pour ignorer les résultats de la mesure :
 Sélectionnez « ANNUL » et appuyez sur ENTER.
- Débranchez le microphone YPAO de l'unité.**

LECTURE

Opérations de lecture de base

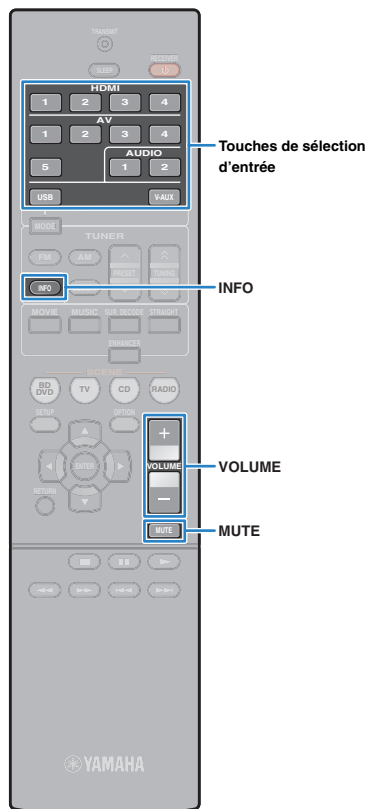

1 Mettez sous tension les appareils externes (tels qu'un téléviseur ou lecteur BD/DVD) raccordés à l'unité.

2 Utilisez les touches de sélection d'entrée pour sélectionner une source d'entrée.

3 Démarrez la lecture sur l'appareil externe ou sélectionnez une station de radio.

Reportez-vous au mode d'emploi de l'appareil externe.

Pour de plus amples détails sur les opérations suivantes, reportez-vous aux pages correspondantes :

- Écoute d'émission FM/AM (p.40)
- Lecture de musique sur un iPod (p.44)
- Lecture de musique stockée sur un dispositif de stockage USB (p.48)

4 Appuyez sur **VOLUME** pour régler le volume.



- Pour mettre le son en sourdine, appuyez sur MUTE. Appuyez de nouveau sur MUTE pour remettre le son.
- Pour régler les aigus et les graves, utilisez le menu « Option » ou la touche TONE CONTROL du panneau avant (p.52).

Consultation des informations sur l'afficheur de la face avant

1 Appuyez sur **INFO**.

Chaque fois que vous appuyez sur la touche, l'élément affiché change.



Nom d'élément

Environ trois secondes plus tard, les informations correspondant à l'élément affiché apparaissent.



Icône



- Les éléments disponibles varient en fonction de la source d'entrée sélectionnée. L'élément affiché peut également être appliqué séparément à chaque groupe de sources d'entrée.

Groupe de sources d'entrée	Élément
HDMI 1-4 AV 1-5 AUDIO 1-2 V-AUX	Input (nom de la source d'entrée), DSP Program (nom du mode sonore), Audio Decoder (nom du décodeur*)
USB	Song (titre du morceau), Artist (nom de l'artiste), Album (nom de l'album), DSP Program (nom du mode sonore), Audio Decoder (nom du décodeur*) * Lors de la lecture simple à partir d'un iPod : Input (nom de la source d'entrée), DSP Program (nom du mode sonore), Audio Decoder (nom du décodeur)
TUNER	Frequency (fréquence), DSP Program (nom du mode sonore), Audio Decoder (nom du décodeur*) * (Modèles pour le Royaume-Uni et l'Europe uniquement) Les informations Radio Data System sont également disponibles lorsque l'unité est réglée sur une station d'émission Radio Data System (p.43).

* Le nom du décodeur audio actuellement activé s'affiche. Si aucun décodeur audio n'est activé, le message « Decoder Off » (Décodeur désactivé) s'affiche.

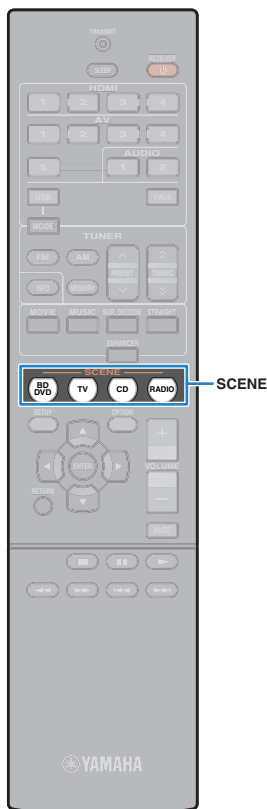

Sélection de la source d'entrée et de vos réglages favoris d'un seul geste (SCENE)

La fonction SCENE permet de sélectionner d'un seul geste la source d'entrée attribuée, le programme sonore et d'activer/désactiver le mode Compressed Music Enhancer.

1 Appuyez sur SCENE.

La source d'entrée et les réglages enregistrés pour la scène correspondante sont sélectionnés. L'unité s'allume automatiquement lorsqu'elle se trouve en mode veille.

Par défaut, les réglages suivants sont enregistrés pour chaque scène.

SCENE	Entrée	Programme sonore	Compressed Music Enhancer	Lecture SCENE link
BD/DVD	HDMI 1	MOVIE (Sci-Fi)	Désactivé	Activé
TV	AV 4	STRAIGHT	Activé	Activé
CD	AV 3	STRAIGHT	Désactivé	Désactivé
RADIO	TUNER	MUSIC (5ch Stereo)	Activé	Désactivé



- La fonction de lecture SCENE vous permet de mettre sous tension le téléviseur ou de démarrer la lecture d'appareils externes raccordés à l'unité automatiquement via HDMI, conjointement avec la sélection de scène. Pour activer la lecture SCENE, définissez l'option « SCÈNE » (p.60) du menu « Réglage » sur « Activé ».

Configuration des attributions de scène

1 Effectuez les opérations suivantes pour préparer les réglages à attribuer à une scène.

- Sélectionnez une source d'entrée (p.33).
- Sélectionnez un programme sonore (p.35).
- Activez/désactivez le mode Compressed Music Enhancer (p.39).

2 Appuyez sur la touche SCENE et maintenez-la enfoncée jusqu'à ce que « SET Complete » apparaisse sur l'afficheur de la face avant.



- (Modèle pour l'Australie uniquement)
Pour contrôler votre appareil de lecture après la sélection d'une scène à l'aide de la télécommande de l'unité, modifiez l'appareil externe attribué aux touches SCENE. Reportez-vous au document « Supplement for Remote Control » du CD-ROM fourni.



MOVIE
MUSIC
SUR.DECODE
STRAIGHT
ENHANCER

Sélection du mode sonore

L'unité est équipée de nombreux programmes sonores et décodeurs d'ambiance qui vous permettent de profiter de sources de lecture avec votre mode sonore favori (par exemple avec effet de champ sonore, lecture stéréo).

Sélection d'un programme sonore adapté aux films

- Appuyez à plusieurs reprises sur MOVIE.

Ce mode vous permet de profiter d'effets de champs sonores optimisés pour afficher les sources vidéo telles que films, programmes de télévision et jeux (p.36).

Sélection d'un programme sonore adapté à la musique et à la lecture stéréo

- Appuyez à plusieurs reprises sur MUSIC.

Ce mode vous permet de profiter d'effets de champs sonores optimisés pour écouter de la musique ou une lecture stéréo (p.37).

Sélection d'un décodeur d'ambiance

- Appuyez à plusieurs reprises sur SUR.DECODE.

Ce mode vous permet de profiter d'une lecture multivoies non traitée à partir de sources à 2 voies (p.39).

Permutation vers le mode de décodage direct

- Appuyez sur STRAIGHT.

Ce mode vous permet de profiter de sons non traités dans les voies d'origine (p.38).

Activation du mode Compressed Music Enhancer

- Appuyez sur ENHANCER.

Ce mode vous permet de profiter de musique compressée avec une profondeur et une largeur supplémentaires (p.39).



- Vous pouvez également sélectionner les programmes sonores ou le décodeur d'ambiance en appuyant sur PROGRAM sur l'afficheur de la face avant.
- Le mode sonore peut être appliqué séparément à chaque source d'entrée.
- Lorsque vous lisez des signaux audio avec une fréquence d'échantillonnage supérieure à 96 kHz ou des sources DTS Express, le mode de décodage direct (p.38) est sélectionné automatiquement.
- Vous pouvez vérifier quelles enceintes restituent actuellement du son grâce aux témoins d'enceintes du panneau avant de l'unité (p.8).

Profiter des effets de champs sonores (CINEMA DSP)

CINEMA DSP

L'unité est équipée de nombreux programmes sonores qui utilisent la technologie DSP originale de Yamaha (CINEMA DSP). Celle-ci crée des champs sonores qui vous permettent de vous sentir chez vous comme au cinéma ou dans une salle de concert.

Catégorie de programme sonore



- Lorsque vous lisez des sources DTS-HD, le décodeur DTS est automatiquement sélectionné.



- Vous pouvez régler le niveau d'effet de champ sonore au niveau de l'option « Niveau DSP » (p.52) du menu « Option ».

Programmes sonores adaptés aux films (MOVIE)

Les programmes sonores suivants sont optimisés pour afficher les sources vidéo telles que films, programmes de télévision et jeux.

Standard	Ce programme crée un champ sonore accentuant l'impression d'ambiance sans perturber le positionnement original du son correspondant aux différentes voies d'une gravure Dolby Digital ou DTS. Il est conçu à partir du concept de cinéma idéal où le public est enveloppé de belles réverbérations venant de la gauche, de la droite et de l'arrière.
Spectacle	Ce programme restitue l'ambiance spectaculaire des superproductions cinématographiques. Il restitue un espace sonore étendu correspondant à celui des films en cinémascope ou grand écran et présente une vaste dynamique, offrant tout, des sons les plus subtils jusqu'aux sons les plus puissants.
Sci-Fi	Ce programme restitue le son très élaboré des tout derniers films de science-fiction et des films contenant des effets spéciaux. Il reproduit des dialogues se distinguant nettement des effets sonores et de la musique de fond pour toutes sortes d'ambiances cinématographiques virtuelles.
Adventure	Ce programme est idéal pour reproduire avec précision le son des films d'action et d'aventure. Ce champ sonore restreint les réverbérations et met l'accent sur la reproduction d'une sensation de largeur des deux côtés, d'un espace étendu de la gauche vers la droite. La profondeur restreinte crée un espace clair et puissant, tout en maintenant l'articulation des sons et la séparation des voies.

Drama	Ce programme se caractérise par des réverbérations stables, adaptées à un grand nombre de films, comme les fictions, les comédies ou les comédies musicales. Les réverbérations sont légères, mais suffisamment stéréophoniques. Les effets sonores et la musique de fond sont restitués avec un léger écho qui n'empiète pas sur l'articulation des dialogues. Vous ne vous en lasserez pas.
Mono Movie	Ce programme restitue les sources vidéo monophoniques, par exemple les films classiques, dans une ambiance vieux cinéma. Il crée un espace agréable avec de la profondeur, en ajoutant l'expansion et le niveau de réverbération appropriés par rapport au son original.
Sports	Ce programme permet de profiter de l'ambiance excitante des émissions sportives et de divertissement. Lors d'émissions sportives, les voix des commentateurs sont nettement au centre, tandis que l'ambiance du stade est reproduite de manière réaliste via la restitution périphérique des réactions des supporters dans un espace adapté.
Action Game	Ce programme convient aux jeux d'actions, par exemple les courses de voiture et les jeux de combat. La réalité de, et l'accent sur, divers effets permettent au joueur d'avoir l'impression d'être au centre de l'action, permettant une plus grande concentration. Utilisez ce programme avec le mode Compressed Music Enhancer pour un champ sonore plus dynamique et plus puissant.
Roleplaying Game	Ce programme a été mis au point pour les jeux de rôle et d'aventure. Ce programme ajoute de la profondeur au champ sonore pour une reproduction naturelle et réaliste de la musique de fond, des effets spéciaux et des dialogues de nombreux types de scènes. Utilisez ce programme avec le mode Compressed Music Enhancer pour un champ sonore plus spatial et plus clair.

■ Programmes sonores adaptés à la musique et à la lecture stéréo (MUSIC)

Les programmes sonores suivants sont optimisés pour l'écoute de sources de musique.

Vous pouvez également sélectionner la lecture stéréo.

Hall in Munich	Ce programme simule une salle de concert de Munich de 2 500 places environ, aux parois intérieures revêtues de boiseries. Réverbérations fines et magnifiques, bien réparties, créant une atmosphère reposante. Le siège virtuel de l'auditeur est au centre gauche de la salle.
Hall in Vienna	Ce programme simule une salle de concert de taille moyenne, de 1 700 places, de forme rectangulaire comme c'est l'usage à Vienne. Les piliers et les stucs ornementaux créent des réverbérations extrêmement complexes venant de toute part, produisant des sons amples et riches.
Chamber	Ce programme recrée un espace relativement vaste avec un plafond haut, comme dans la salle d'audience d'un palais. Les réverbérations agréables sont adaptées à la musique de cour ou à la musique de chambre.
Cellar Club	Ce programme simule une salle de concert intime au plafond bas et à l'atmosphère accueillante. Le champ sonore vivant et réaliste restitue des sons puissants qui donnent l'impression de se trouver au premier rang, devant une petite scène.
The Roxy Theatre	Ce programme crée l'ambiance d'une salle de concert rock de 460 places à Los Angeles. Le siège virtuel de l'auditeur est au centre gauche de la salle.
The Bottom Line	Ce programme reproduit le champ sonore devant la scène du The Bottom Line, le légendaire club de jazz de New York. Environ 300 personnes peuvent prendre place à droite et à gauche dans un environnement sonore vibrant et réaliste.
Music Video	Ce programme vous permet de profiter de vos vidéos de concerts pop, rock, de jazz, comme si vous y étiez. Plongez dans l'ambiance électrisante des concerts grâce à la restitution de la richesse des voix des chanteurs et des solos, avec un champ sonore accentuant le rythme des percussions et un champ sonore ambiant qui restitue l'espace d'une grande salle de concert.
2ch Stereo	Utilisez ce programme pour que les sources multivoies soient réduites à 2 voies. Les signaux multivoies appliqués à l'entrée sont réduits à des signaux à 2 voies et restitués par les enceintes avant (ce programme n'utilise pas CINEMA DSP).
5ch Stereo	Utilisez cette correction pour que le son sorte sur toutes les enceintes. Lors de la lecture de sources multivoies, l'unité mélange la source sur 2 voies, puis elle restitue le son par toutes les enceintes. Ce programme crée un champ sonore très large qui convient bien à la musique de fond lors de soirées entre amis.



STRAIGHT

■ Profiter des effets des champs sonores sans enceintes d'ambiance (Virtual CINEMA DSP)

Si vous sélectionnez l'un des programmes sonores (sauf 2ch Stereo et 5ch Stereo) lorsqu'aucune enceinte d'ambiance n'est connectée, l'unité crée automatiquement le champ sonore d'ambiance à l'aide des enceintes latérales avant.

Profiter d'une lecture non traitée

Vous pouvez lire des sources d'entrée sans aucun traitement des effets de champ sonore.

■ Profiter de sons non traités dans les voies d'origine (décodage direct)

Lorsque le mode de décodage direct est activé, chaque enceinte produit directement le signal audio de sa propre voie (sans traitement du champ sonore). Lorsque vous lisez des sources à 2 voies, comme avec un lecteur CD, le son stéréo est restitué par les enceintes avant. Lors de la lecture de sources multivoies, l'unité produit des sons multivoies non traités.

1 Appuyez sur STRAIGHT.

À chaque pression de cette touche, le mode de décodage direct est activé ou désactivé.



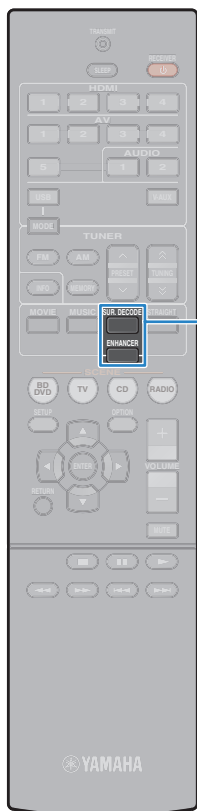

SUR.DECODE
ENHANCER

■ Profiter de sources sonores multivoies non traitées (décodeur d'ambiance)

Le décodeur d'ambiance permet la lecture multivoies non traitée à partir de sources à 2 voies. Lorsqu'une source multivoies est transmise, elle fonctionne comme le mode de décodage direct.

Pour plus d'informations sur chaque décodeur, reportez-vous au « Glossaire » (p.73).

1 Appuyez sur SUR.DECODE pour sélectionner un décodeur d'ambiance.

À chaque pression de cette touche, le décodeur d'ambiance change.



Pro Logic	Utilise le décodeur Dolby Pro Logic adapté à toutes les sources.
PLII Movie	Utilise le décodeur Dolby Pro Logic II adapté pour les films.
PLII Music	Utilise le décodeur Dolby Pro Logic II adapté pour la musique.
PLII Game	Utilise le décodeur Dolby Pro Logic II adapté pour les jeux.
Neo: 6 Cinema	Utilise le décodeur DTS Neo: 6 adapté pour les films.
Neo: 6 Music	Utilise le décodeur DTS Neo: 6 adapté pour la musique.



- Vous pouvez régler les paramètres du décodeur d'ambiance au niveau de l'option « Paramètre DSP » (p.61) du menu « Réglage ».

Profiter de la musique compressée de meilleure qualité (Compressed Music Enhancer)

compressed music ENHANCER

Compressed Music Enhancer ajoute de la profondeur et de la largeur au son, vous permettant de profiter d'un son dynamique proche du son d'origine, avant sa compression. Cette fonction peut être utilisée avec d'autres modes sonores.

1 Appuyez sur ENHANCER.

À chaque pression de cette touche, le mode Compressed Music Enhancer est activé ou désactivé.

« ENHANCER » s'allume



- Le mode Compressed Music Enhancer ne fonctionne pas sur les sources audio suivantes :
 - Signaux dont la fréquence d'échantillonnage est supérieure à 48 kHz
 - Contenu audio haute définition



- Vous pouvez également utiliser l'option « Enhancer » (p.52) du menu « Option » pour activer ou désactiver le mode Compressed Music Enhancer.

Profiter du son d'ambiance avec un casque (SILENT CINEMA)



Vous pouvez profiter d'effets d'ambiance ou de champs sonores, comme avec le système d'enceintes multivoies, avec un casque stéréo raccordé à la prise PHONES et en sélectionnant un programme sonore ou un décodeur d'ambiance.

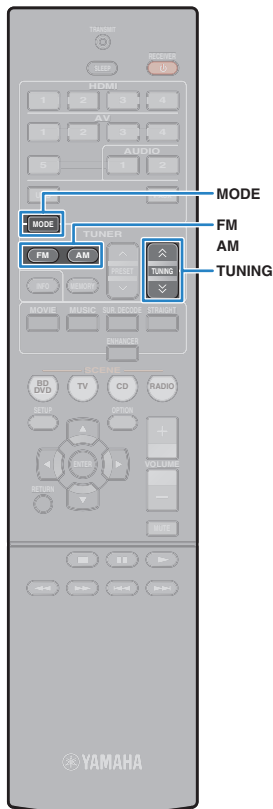

Écoute d'émission FM/AM

Il est possible de syntoniser une station de radio en spécifiant sa fréquence ou en la sélectionnant parmi des stations enregistrées.



- Les fréquences radio varient en fonction du pays ou de la région où est utilisé l'appareil. Cette explication utilise un afficheur avec des fréquences utilisées dans les modèles pour le Royaume-Uni et pour l'Europe.
- Si la réception n'est pas bonne, réglez l'orientation des antennes FM/AM.

Réglage des pas de fréquence

(Modèle pour l'Asie et modèle standard uniquement)

Le réglage en usine des pas de fréquence est de 50 kHz pour FM et 9 kHz pour AM. En fonction de votre environnement d'écoute, réglez les pas de fréquence sur 100 kHz pour FM et sur 10 kHz pour AM.

- 1 **Faites passer l'unité en mode veille.**
- 2 **Tout en maintenant la touche STRAIGHT enfoncée sur le panneau avant, appuyez sur $\text{\textcircled{P}}$ (alimentation).**

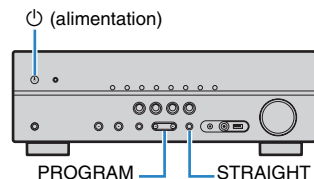

- 3 **Appuyez à plusieurs reprises sur PROGRAM pour sélectionner « TU ».**



- 4 **Appuyez sur STRAIGHT pour sélectionner « FM100/AM10 ».**

- 5 **Appuyez sur $\text{\textcircled{P}}$ (alimentation) pour faire basculer l'unité en mode veille et remettez-la sous tension.**

Sélection d'une fréquence de réception

- 1 **Appuyez sur FM ou AM pour sélectionner une bande.**

« TUNER » est sélectionné comme source d'entrée et la fréquence actuellement définie s'affiche.



- 2 **Appuyez à plusieurs reprises sur TUNING pour régler une fréquence.**

Maintenez la touche enfoncée pendant environ une seconde pour rechercher automatiquement les stations.

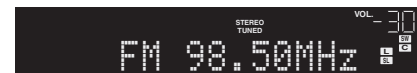

« TUNED » s'allume lors de la réception d'un signal provenant d'une station de radio.

« STEREO » s'allume lors de la réception d'un signal stéréo.



- Vous pouvez basculer entre le mode Stereo (stéréo) et Mono (monophonique) pour la réception radio FM en appuyant sur MODE. Lorsque la réception du signal de la station de radio FM est instable, le passage en mono peut l'améliorer.
- Vous pouvez regarder des vidéos transmises à partir d'appareils externes tout en écoutant la radio en sélectionnant la prise d'entrée vidéo de l'option « Sortie vidéo » (p.53) du menu « Option ».

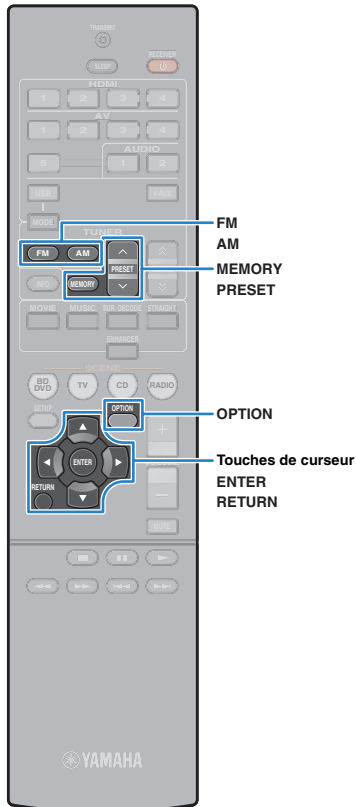

Enregistrement de vos stations de radio favorites (présélections)

Vous pouvez enregistrer jusqu'à 40 stations en tant que présélections. Une fois que vous avez enregistré des stations, vous pouvez facilement les écouter en sélectionnant le numéro préréglé correspondant.

■ Enregistrement automatique des stations de radio (Auto Preset)

Enregistrez automatiquement les stations FM émettant des signaux puissants (jusqu'à 40 stations).



- Pour enregistrer les stations radio AM, suivez les instructions de la section « Enregistrement manuel d'une station de radio ».
- (Modèles pour le Royaume-Uni et l'Europe uniquement)
Seules les stations d'émission Radio Data System sont stockées automatiquement par la fonction Auto Preset.

- 1 Appuyez sur FM ou AM pour sélectionner « TUNER » comme source d'entrée.
- 2 Appuyez sur OPTION.
- 3 Utilisez les touches de curseur pour sélectionner « Auto Preset ».



- 4 Pour démarrer la procédure Auto Preset, appuyez sur ENTER.

L'enregistrement commence dans les 5 secondes. Appuyez de nouveau sur ENTER pour démarrer l'enregistrement immédiatement.

Le message « SEARCH » apparaît pendant la procédure Auto Preset



Numéro de présélection à partir duquel démarrer l'enregistrement



- Pour indiquer le numéro de présélection à partir duquel démarrer l'enregistrement, appuyez sur PRESET ou sur les touches de curseur (▲/▼) pour le sélectionner dans les 5 secondes suivant l'étape 4 (pendant que le message « READY » est affiché), puis appuyez sur ENTER (ou patientez 5 secondes).
- Pour annuler la procédure Auto Preset, appuyez sur RETURN.

À la fin de la procédure Auto Preset, le message « FINISH » apparaît et le menu « Option » se ferme automatiquement.



■ Enregistrement manuel d'une station de radio

Sélectionnez une station manuellement et enregistrez-la avec un numéro de présélection.

- 1 Suivez la procédure de « Sélection d'une fréquence de réception » (p.40) pour syntoniser la station de radio souhaitée.

- 2 Maintenez la touche MEMORY enfoncée pendant au moins 2 secondes.

Lors de votre premier enregistrement, la station radio sélectionnée est enregistrée sous le numéro de présélection « 01 ». Ensuite, chaque station radio sélectionnée est enregistrée sous le numéro de présélection vide (inutilisé) suivant, à la suite du numéro de présélection enregistré le plus récemment.



Numéro de présélection



- Pour sélectionner un numéro de présélection à utiliser pour l'enregistrement, appuyez une fois sur MEMORY après avoir syntonisé la station de radio souhaitée, appuyez sur PRESET pour sélectionner un numéro de présélection, puis appuyez de nouveau sur MEMORY.

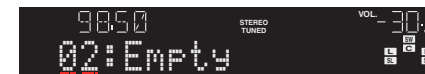

« Empty » (non utilisé) ou fréquence actuellement enregistrée

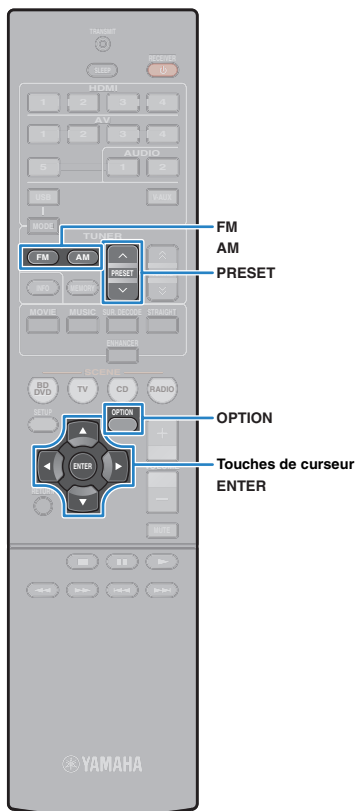

■ Sélection d'une station présélectionnée

Syntonisez une station radio enregistrée en choisissant son numéro de présélection.

- 1 Appuyez sur FM ou AM pour sélectionner « TUNER » comme source d'entrée.
- 2 Appuyez à plusieurs reprises sur PRESET pour sélectionner la station de radio de votre choix.



• « No Presets » s'affiche si aucune station n'est enregistrée.

■ Effacement de stations présélectionnées

Effacez les stations radio enregistrées sur les numéros de présélection.

- 1 Appuyez sur FM ou AM pour sélectionner « TUNER » comme source d'entrée.
- 2 Appuyez sur OPTION.
- 3 Utilisez les touches de curseur pour sélectionner « Clear Preset » et appuyez sur ENTER.



- 4 Utilisez les touches de curseur (Δ/∇) pour sélectionner une station présélectionnée à effacer et appuyez sur ENTER.



Station présélectionnée à effacer

Si la station présélectionnée est effacée, le message « Cleared » apparaît et le numéro de présélection utilisé suivant s'affiche.



- 5 Recommencez l'étape 4 jusqu'à ce que toutes les stations présélectionnées soient effacées.
- 6 Pour quitter le menu, appuyez sur OPTION.

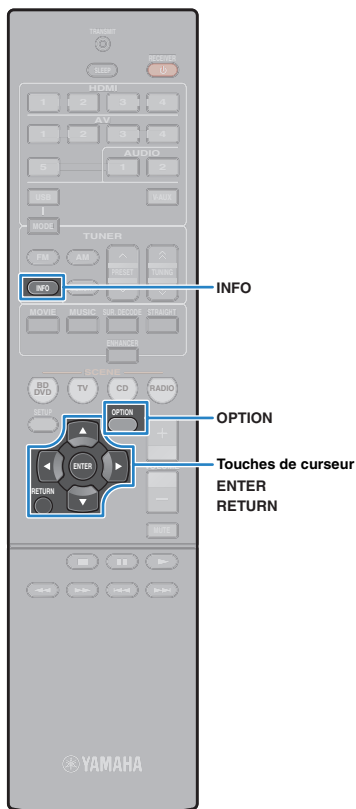

Syntonisation Radio Data System

(Modèles pour le Royaume-Uni et l'Europe uniquement)

Radio Data System est un système de radiocommunication de données utilisé par les stations FM dans de nombreux pays. L'unité peut recevoir différents types de données Radio Data System, notamment des données « Program Service », « Program Type », « Radio Text » et « Clock Time », lorsqu'elle est syntonisée sur une station d'émission Radio Data System.

Affichage des informations Radio Data System

1 Syntonisez la station d'émission Radio Data System souhaitée.



- Nous vous recommandons d'utiliser la fonction « Auto Preset » pour syntoniser les stations d'émission Radio Data System (p.41).

2 Appuyez sur INFO.

Chaque fois que vous appuyez sur la touche, l'élément affiché change.



Nom d'élément

Environ trois secondes plus tard, les informations correspondant à l'élément affiché apparaissent.



Information

Program Service	Nom du service de programme
Program Type	Type du programme en cours
Radio Text	Informations sur le programme en cours
Clock Time	Heure actuelle
DSP Program	Nom du mode sonore
Audio Decoder	Nom du décodeur
Frequency	Fréquence



- Les données « Program Service », « Program Type », « Radio Text » et « Clock Time » ne s'affichent pas si la station radio ne fournit pas le service Radio Data System.

Réception automatique d'informations sur la circulation routière

Lorsque « TUNER » est sélectionné comme source d'entrée, l'unité reçoit automatiquement les informations sur la circulation routière. Pour activer cette fonction, suivez la procédure ci-dessous pour définir la station d'informations sur la circulation routière.

1 Lorsque « TUNER » est sélectionné comme source d'entrée, appuyez sur OPTION.

2 Utilisez les touches de curseur pour sélectionner « Prog. Circul. Routière » (TrafficProgram) et appuyez sur ENTER.

La recherche d'une station d'informations de circulation routière commencera dans 5 secondes. Appuyez de nouveau sur ENTER pour démarrer la recherche immédiatement.



- Pour rechercher vers le haut ou vers le bas à partir de la fréquence actuelle, appuyez sur les touches de curseur (Δ/▽) lorsque le message « READY » s'affiche.
- Pour annuler la recherche, appuyez sur RETURN.
- Le texte entre parenthèses correspond aux témoins de l'afficheur de la face avant.

L'écran suivant apparaît au bout de 3 secondes environ, une fois la recherche terminée.



Station d'informations sur la circulation routière (fréquence)



- Le message « TP Not Found » apparaît au bout de 3 secondes environ lorsqu'aucune station d'informations sur la circulation routière n'est trouvée.

Lecture de musique sur un iPod

Grâce au câble USB fourni avec l'iPod, vous pouvez lire la musique qu'il contient sur l'unité.



- L'iPod peut ne pas être détecté par l'unité. Certaines fonctions risquent de ne pas être compatibles selon le modèle ou la version du logiciel de l'iPod.
- Pour lire des vidéos d'iPod sur l'unité, un câble AV Composite Apple (non fourni) est requis. Raccordez les fiches USB et vidéo composite du câble AV Composite Apple à la prise USB et à la prise VIDEO AUX (VIDEO) de l'unité, puis raccordez votre téléviseur et l'unité à l'aide d'un câble de broche vidéo (p.22).

iPod pris en charge (à compter de décembre 2012)

- iPod touch (1re, 2e, 3e et 4e génération)
- iPod classic
- iPod nano (2e, 3e, 4e, 5e et 6e génération)
- iPhone 4S, iPhone 4, iPhone 3GS, iPhone 3G, iPhone

Raccordement d'un iPod

Raccordez votre iPod à l'unité à l'aide du câble USB fourni avec l'iPod.

1 Raccordez le câble USB à l'iPod.

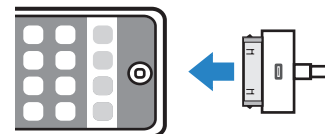

2 Raccordez le câble USB à la prise USB.

L'unité (avant)

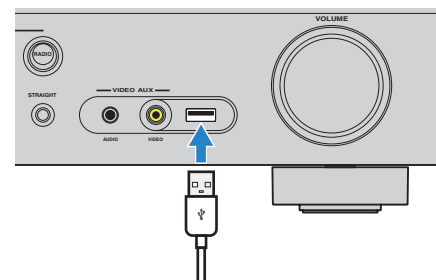

- L'iPod se recharge lorsqu'il est raccordé à l'unité. Si vous passez l'unité en mode veille alors que l'iPod est raccordé, ce dernier continue de se charger (jusqu'à 4 heures).



- Déconnectez l'iPod de la prise USB lorsque vous ne l'utilisez pas.

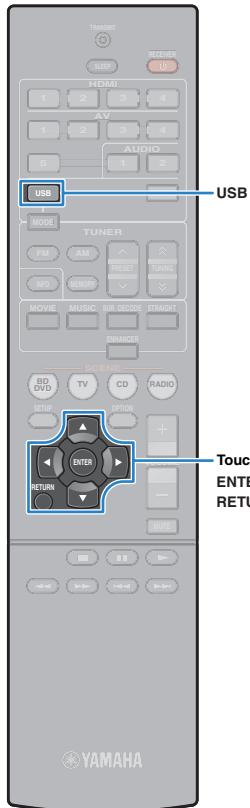

Lecture du contenu d'un iPod

Suivez la procédure ci-après pour utiliser le contenu de l'iPod et démarrer la lecture.

Vous pouvez commander l'iPod à l'aide du menu affiché sur l'écran du téléviseur.



- Les opérations sur l'écran TV ne sont disponibles que lorsque votre téléviseur est connecté à l'unité via un câble HDMI. Si ce n'est pas le cas, effectuez les opérations en consultant l'afficheur de la face avant, ou directement sur l'iPod en mode de lecture simple (p.46).
- Le signe « _ » (trait de soulignement) s'affiche à la place des caractères non pris en charge par l'unité.

1 Appuyez sur USB pour sélectionner « USB » comme source d'entrée.

L'écran de navigation s'affiche sur le téléviseur.



- Si la lecture est en cours sur l'iPod, l'écran de lecture s'affiche.

2 Utilisez les touches de curseur pour sélectionner une option et appuyez sur ENTER.

Si un morceau est sélectionné, la lecture commence et l'écran de lecture s'affiche.

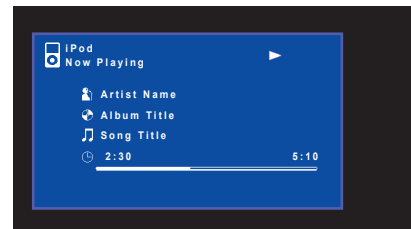

- Pour revenir à l'écran précédent, appuyez sur RETURN.
- Pour afficher l'écran de navigation lors de la lecture, appuyez sur la touche de curseur (<).
- Pour utiliser l'iPod afin de sélectionner manuellement un contenu ou commander la lecture, passez en mode de lecture simple (p.46).

■ Écran Navigation



1 Nom de liste

2 Liste de contenu

Affiche la liste du contenu de l'iPod. Utilisez les touches de curseur pour sélectionner un élément et appuyez sur ENTER pour confirmer la sélection.

3 Numéro d'élément/total d'éléments

4 Témoins de statut

Ils affichent les réglages en cours pour une lecture aléatoire et une lecture répétée (p.47) ainsi que le statut de lecture en cours (par exemple lecture ou pause).

5 Menu d'opération

Appuyez sur la touche de curseur (>), puis utilisez les touches de curseur (Δ/▽) pour sélectionner un élément. Appuyez sur ENTER pour confirmer la sélection.

Icône	Fonction
	Déplace le curseur 10 pages en arrière.
	Déplace le curseur à la page suivante ou précédente de la liste.
	Déplace le curseur à la page suivante de la liste.
	Déplace le curseur 10 pages en avant.
	Passe à l'écran de lecture.



■ Écran de lecture



1 Témoins de statut

Ils affichent les réglages en cours pour une lecture aléatoire et une lecture répétée (p.47) ainsi que le statut de lecture en cours (par exemple lecture ou pause).

2 Informations de lecture

Affichent le nom de l'artiste, de l'album, le titre du morceau ainsi que le temps écoulé/la durée du morceau.

Utilisez les touches de télécommande suivantes pour contrôler la lecture.

Touches d'opération d'appareil externe	Fonction
	Reprend la lecture après la pause.
	Arrête la lecture.
	Arrête temporairement la lecture.
	Permet d'avancer ou de reculer rapidement.
	Effectue une recherche vers l'arrière/vers l'avant (avec la touche correspondante maintenue enfoncée).

■ Fonctionnement via l'iPod ou via la télécommande (lecture simple)

1 Appuyez sur MODE pour passer en mode de lecture simple.

L'écran du menu du téléviseur s'éteint et les fonctions de l'iPod sont activées.

Pour afficher l'écran de menu du téléviseur, appuyez de nouveau sur MODE.

2 Utilisez l'iPod ou la télécommande pour démarrer la lecture.

Touches opérationnelles de la télécommande	Fonction
Touches de curseur	Permettent de sélectionner une option.
ENTER	Confirme la sélection.
RETURN	Revient à l'écran précédent.
	Démarre ou arrête temporairement la lecture.
	Arrête la lecture.
Touches d'opération d'appareil externe	
	Permettent d'avancer ou de reculer rapidement.
	Effectuent une recherche vers l'arrière/vers l'avant (avec la touche correspondante maintenue enfoncée).

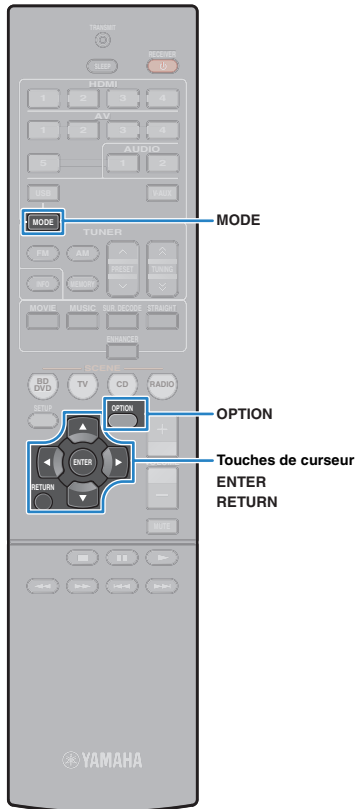

■ Réglages de lecture aléatoire/répétée

Vous pouvez configurer les réglages de lecture aléatoire/répétée de votre iPod.



- Pendant la lecture simple, configurez les réglages de lecture aléatoire/répétée directement sur votre iPod ou appuyez sur MODE pour afficher l'écran de menu du téléviseur et suivez la procédure ci-dessous.





1 Lorsque « USB » est sélectionné comme source d'entrée, appuyez sur OPTION.

2 Utilisez les touches de curseur pour sélectionner « Aléatoire » (Shuffle) ou « Répéter » (Repeat) et appuyez sur ENTER.



- Pour revenir à l'écran précédent pendant les opérations du menu, appuyez sur RETURN.
- Le texte entre parenthèses correspond aux témoins de l'afficheur de la face avant.

3 Utilisez les touches de curseur (</>) pour sélectionner un réglage.

Élément	Réglage	Fonction
Aléatoire (Shuffle)	Désactivé (Off)	Désactive la fonction de lecture aléatoire.
	Morceaux (Songs)	Lit des morceaux dans un ordre aléatoire. «  » apparaît sur l'écran du téléviseur.
	Albums (Albums)	Lit des albums dans un ordre aléatoire. «  » apparaît sur l'écran du téléviseur.
Répéter (Repeat)	Désactivé (Off)	Désactive la fonction de lecture répétée.
	Un (One)	Lit le morceau en cours à plusieurs reprises. «  » apparaît sur l'écran du téléviseur.
	Tous (All)	Lit tous les morceaux à plusieurs reprises. «  » apparaît sur l'écran du téléviseur.

4 Pour quitter le menu, appuyez sur OPTION.



Lecture de musique stockée sur un dispositif de stockage USB

Sur l'unité, vous pouvez lire des fichiers de musique stockés sur un dispositif de stockage USB. Reportez-vous au mode d'emploi du dispositif de stockage USB pour plus d'informations.

L'unité prend en charge des dispositifs de stockage de type USB (FAT 16 ou FAT 32, excepté USB HDD).



- L'unité prend en charge la lecture de fichiers WAV (format PCM uniquement), MP3, WMA et MPEG-4 AAC (son à 1 ou 2 voies uniquement).
- L'unité est compatible avec une fréquence d'échantillonnage pouvant atteindre 48 kHz.
- Certaines fonctions risquent de ne pas être compatibles, selon le modèle ou le fabricant du dispositif de stockage USB.
- Le contenu Digital Rights Management (DRM) ne peut pas être lu.

Raccordement d'un dispositif de stockage USB

- 1 **Raccordez le dispositif de stockage USB à la prise USB.**

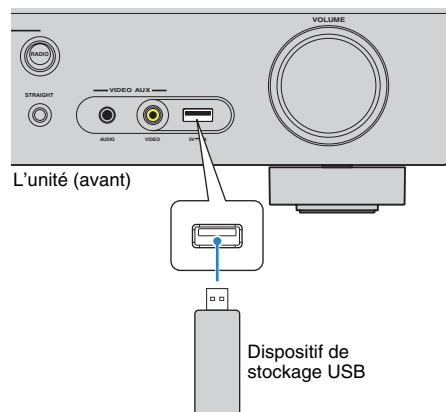

- Si le dispositif de stockage USB contient de nombreux fichiers, leur chargement peut prendre un certain temps. Dans ce cas, le message « Loading... » apparaît sur l'afficheur de la face avant.



- Arrêtez la lecture à partir du dispositif de stockage USB avant de le débrancher de la prise USB.
- Déconnectez le dispositif de stockage USB de la prise USB lorsque vous ne l'utilisez pas.
- Vous pouvez raccorder le PC à la prise USB de l'unité.

Lecture du contenu du dispositif de stockage USB

Suivez la procédure ci-après pour utiliser le contenu du dispositif de stockage et démarrer la lecture.

Vous pouvez commander le dispositif de stockage USB à l'aide du menu affiché sur l'écran du téléviseur.



- Les opérations sur l'écran TV ne sont disponibles que lorsque votre téléviseur est connecté à l'unité via un câble HDMI. Si ce n'est pas le cas, effectuez les opérations en consultant l'afficheur de la face avant.
- Le signe « _ » (trait de soulignement) s'affiche à la place des caractères non pris en charge par l'unité.

- 1 **Appuyez sur USB pour sélectionner « USB » comme source d'entrée.**

L'écran de navigation s'affiche sur le téléviseur.

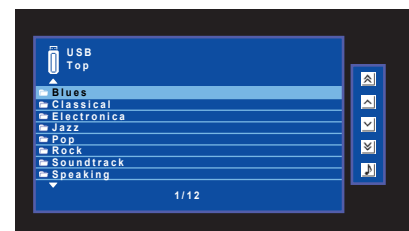

- Si la lecture est en cours sur le dispositif de stockage USB, l'écran de lecture s'affiche.

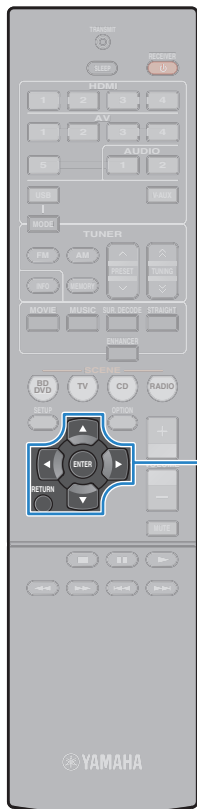

Touches de curseur
ENTER
RETURN

2 Utilisez les touches de curseur pour sélectionner une option et appuyez sur ENTER.

Si un morceau est sélectionné, la lecture commence et l'écran de lecture s'affiche.

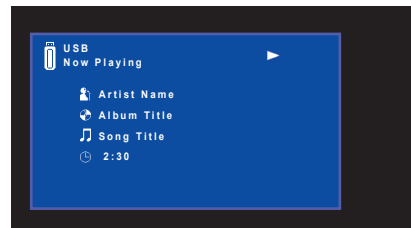

- Pour revenir à l'écran précédent, appuyez sur RETURN.
- Pour afficher l'écran de navigation lors de la lecture, appuyez sur la touche de curseur (<).
- Les fichiers non pris en charge par l'unité ne peuvent pas être sélectionnés.

■ Écran Navigation



1 Nom de liste

2 Liste de contenu

Affiche la liste du contenu du dispositif de stockage USB. Utilisez les touches de curseur pour sélectionner un élément et appuyez sur ENTER pour confirmer la sélection.

3 Numéro d'élément/total d'éléments

4 Témoins de statut

Ils affichent les réglages en cours pour une lecture aléatoire et une lecture répétée (p.50) ainsi que le statut de lecture en cours (par exemple lecture ou pause).

5 Menu d'opération

Appuyez sur la touche de curseur (>), puis utilisez les touches de curseur (Δ/▽) pour sélectionner un élément. Appuyez sur ENTER pour confirmer la sélection.

Icône	Fonction
	Déplace le curseur 10 pages en arrière.
	Déplace le curseur à la page suivante ou précédente de la liste.
	Déplace le curseur à la page suivante de la liste.
	Déplace le curseur 10 pages en avant.
	Passé à l'écran de lecture.

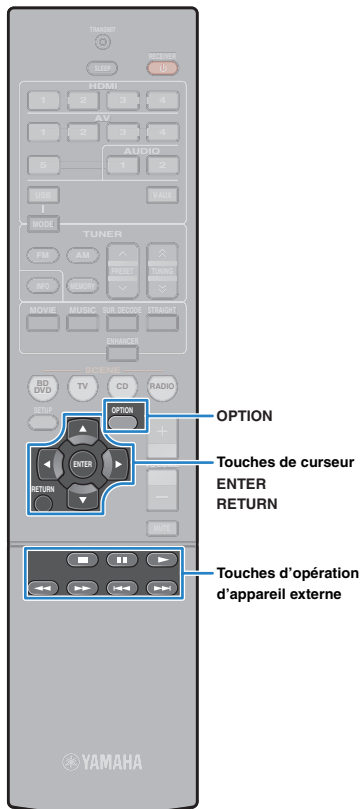

■ Écran de lecture



1 Témoins de statut

Ils affichent les réglages en cours pour une lecture aléatoire et une lecture répétée (p.50) ainsi que le statut de lecture en cours (par exemple lecture ou pause).

2 Informations de lecture

Affichent le nom de l'artiste, de l'album, le titre du morceau ainsi que le temps écoulé.

Utilisez les touches de télécommande suivantes pour contrôler la lecture.

Touches d'opération d'appareil externe	Fonction
	Reprend la lecture après la pause ou démarre la lecture du morceau sélectionné précédemment.
	Arrête la lecture.
	Arrête temporairement la lecture.
	Permet d'avancer ou de reculer rapidement.
	Effectuent une recherche vers l'arrière/vers l'avant (avec la touche correspondante maintenue enfoncée).

■ Réglages de lecture répétée/aléatoire

Vous pouvez configurer les réglages de lecture répétée/aléatoire du contenu du dispositif de stockage USB.

1 Lorsque « USB » est sélectionné comme source d'entrée, appuyez sur **OPTION**.

2 Utilisez les touches de curseur pour sélectionner « Répéter » (Repeat) et appuyez sur **ENTER**.



- Pour revenir à l'écran précédent pendant les opérations de menu, appuyez sur **RETURN**.
- Le texte entre parenthèses correspond aux témoins de l'afficheur de la face avant.

3 Utilisez les touches de curseur (</>) pour sélectionner un réglage.

Réglage	Fonction
Désactivé (Off)	Désactive la fonction de lecture répétée.
Un (One)	Lit le morceau en cours à plusieurs reprises. « » apparaît sur l'écran du téléviseur.
Tous (All)	Lit tous les morceaux de l'album (dossier) en cours à plusieurs reprises. « » apparaît sur l'écran du téléviseur.
Aléatoire (Random)	Lit des morceaux dans un ordre aléatoire. « » apparaît sur l'écran du téléviseur.

4 Pour quitter le menu, appuyez sur **OPTION**.

Configuration des réglages de lecture pour différentes sources de lecture (menu Option)

Vous pouvez configurer des réglages de lecture distincts pour différentes sources de lecture. Ce menu est disponible sur l'afficheur de la face avant (ou sur l'écran du téléviseur), ce qui vous permet de configurer facilement les réglages pendant la lecture.

1 Appuyez sur **OPTION**.



Afficheur de la face avant



Écran du téléviseur

2 Utilisez les touches de curseur pour sélectionner un élément et appuyez sur **ENTER**.



- Pour revenir à l'écran précédent pendant les opérations du menu, appuyez sur RETURN.

3 Utilisez les touches de curseur (**◀/▶**) pour sélectionner un réglage.

4 Pour quitter le menu, appuyez sur **OPTION**.

Éléments de menu Option



- Les éléments disponibles varient en fonction de la source d'entrée sélectionnée.
- Le texte entre parenthèses correspond aux témoins de l'afficheur de la face avant.

Élément	Fonction	Page	
Graves/Aigus (Tone Control)	Règle la bande des sons haute et basse fréquence.	52	
	Niveau DSP (DSP Level)	Règle le niveau d'effet de champ sonore.	52
DSP/Surround (DSP/Surround)	Adaptive DRC (A.DRC)	Détermine si la dynamique (du maximum au minimum) est réglée automatiquement en même temps que le volume.	52
	Enhancer (Enhancer)	Active/désactive le mode Compressed Music Enhancer.	52
Réglage volume (Volume Trim)	Réglage entrée (In.Trim)	Rectifie les différences de niveau du volume entre les sources d'entrée.	52
	Réglage subwoofer (SW.Trim)	Règle précisément le volume du caisson de graves lors de la lecture.	53
Sync. Lèvres (Lipsync)	Active/désactive le réglage « Synchro » du menu « Réglage ».	53	
Info. signal (Signal Info)	Affiche les informations relatives au signal vidéo/audio.	53	
Entrée audio (Audio In)	Combine la prise vidéo de la source d'entrée sélectionnée avec une prise audio d'autres sources.	53	
Sortie vidéo (Video Out)	Permet de sélectionner la sortie vidéo avec le son de la radio.	53	
Préréglage auto (Auto Preset)	Enregistre automatiquement les stations FM émettant des signaux puissants en tant que présélections.	41	
Annuler préréglage (Clear Preset)	Efface les stations radio enregistrées sur les numéros de présélection.	42	
Prog. Circul. Routière (TrafficProgram)	(Modèles pour le Royaume-Uni et l'Europe uniquement) Recherche automatiquement une station d'informations sur la circulation routière.	43	
Répéter (Repeat)	Configure le réglage pour la lecture répétée de l'iPod (p.47) ou du dispositif de stockage USB (p.50).	—	
Aléatoire (Shuffle)	Configure le réglage pour la lecture aléatoire de l'iPod.	47	

■ Graves/Aigus (Tone Control)

Règle la bande des sons haute fréquence (Treble) et basse fréquence (Bass).

Choix

Aigu (Treble), Grave (Bass)

Plage de réglage

-6,0 dB sur Dérivation (Bypass) à +6,0 dB (incréments de 0,5 dB)

Réglage par défaut

Dérivation (Bypass)



- Si vous réglez ce paramètre sur une valeur extrême, les sons risquent de ne pas bien correspondre à ceux des autres voies.

Réglages à l'aide des commandes de l'afficheur de la face avant

- ① Appuyez sur TONE CONTROL pour sélectionner « Treble » ou « Bass ».
- ② Appuyez sur PROGRAM pour effectuer un réglage.

■ DSP/Surround (DSP/Surround)

Configure le programme de champ sonore et les réglages d'ambiance.

□ Niveau DSP (DSP Level)

Règle le niveau d'effet de champ sonore.

Plage de réglage

-6 dB à +3 dB (incréments de 1 dB)

Réglage par défaut

0 dB

□ Adaptive DRC (A.DRC)

Détermine si la dynamique (du maximum au minimum) est réglée automatiquement en même temps que le niveau du volume. Le réglage « Activé » est utile pour écouter une bande sonore le soir à volume bas.

Réglages

Activé (On)	La dynamique s'ajuste automatiquement.
Désactivé (Off) (par défaut)	La dynamique n'est pas réglée automatiquement.

Si « Activé » est sélectionné, la dynamique se rétrécit lorsque le volume est faible et s'élargit lorsque le volume augmente.

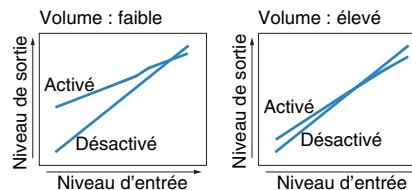

□ Enhancer (Enhancer)

Active/désactive le mode Compressed Music Enhancer (p.39).



- Ce réglage s'applique séparément à chaque source d'entrée.
- Vous pouvez également utiliser la touche ENHANCER de la télécommande pour activer ou désactiver le mode Compressed Music Enhancer (p.39).

Réglages

Désactivé (Off)	Désactive le mode Compressed Music Enhancer.
Activé (On)	Active le mode Compressed Music Enhancer.

Réglage par défaut

USB, TUNER: Activé (On)

Autres : Désactivé (Off)

■ Réglage volume (Volume Trim)

Règle précisément la différence de volume entre les sources d'entrée ou le volume du caisson de graves.

□ Réglage entrée (In.Trim)

Rectifie les différences de niveau du volume entre les sources d'entrée. Si vous êtes gêné par des différences de volume lors du changement des sources d'entrée, utilisez cette fonction pour les corriger.



- Ce réglage s'applique séparément à chaque source d'entrée.

Plage de réglage

-6,0 dB à +6,0 dB (incréments de 0,5 dB)

Réglage par défaut

0,0 dB

❑ Réglage subwoofer (SW.Trim)

Règle précisément le volume du caisson de graves lors de la lecture.

Plage de réglage

-6,0 dB à +6,0 dB (incréments de 0,5 dB)

Réglage par défaut

0,0 dB

■ Sync. Lèvres (Lipsync)

Active/désactive le réglage configuré au niveau de l'option « Synchro » (p.61) du menu « Réglage ».



- Ce réglage s'applique séparément à chaque source d'entrée.

Réglages

Désactivé (Off)	Désactive le réglage de « Synchro ».
Activé (On) (par défaut)	Active le réglage de « Synchro ».

■ Info. signal (Signal Info)

Affiche les informations relatives au signal vidéo/audio.

Choix

Format (FORMAT)	Format audio du signal d'entrée
CANAL (CHAN)	Nombre de voies de source dans le signal d'entrée (avant/surround/LFE) Par exemple, la mention « 3/2/0.1 » indique 3 voies avant, 2 voies d'ambiance et une voie LFE.
Échant. (SAMPL)	Nombre d'échantillons par seconde du signal numérique d'entrée
Débit (B RATE)	Quantité de données par seconde du signal à trains binaires d'entrée
Entrée (V IN)	Type et résolution du signal d'entrée
Sortie (V OUT)	Type et résolution du signal de sortie



- Pour afficher les informations sur l'afficheur de la face avant, appuyez sur les touches de curseur (Δ/▽) à plusieurs reprises.

■ Entrée audio (Audio In)

Combine la prise vidéo de la source d'entrée sélectionnée (HDMI 1–4 ou AV 1–2) avec une prise audio d'autres sources. Par exemple, utilisez cette fonction dans les cas suivants :

- Raccordement d'un appareil de lecture qui prend en charge la sortie vidéo HDMI, mais pas la sortie audio HDMI
- Raccordement d'un appareil de lecture qui dispose de prises vidéo à composantes et de prises stéréo analogiques (tel qu'une console de jeux)

Sources d'entrée

HDMI 1–4, AV 1–2

■ Procédure de configuration

(Pour une entrée audio via une prise optique numérique)

Sélectionnez « AV 1 » ou « AV 4 » et raccordez l'appareil aux prises audio correspondantes de l'unité à l'aide d'un câble optique numérique.

(Pour une entrée audio via une prise coaxiale numérique)

Sélectionnez « AV 2 » ou « AV 3 » et raccordez l'appareil aux prises audio correspondantes de l'unité à l'aide d'un câble coaxial numérique.

(Pour une entrée audio via des prises audio analogiques)

Sélectionnez « AV 5 », « AUDIO 1 » ou « AUDIO 2 » et raccordez l'appareil aux prises audio correspondantes de l'unité à l'aide d'un câble de broche stéréo.

■ Sortie vidéo (Video Out)

Permet de sélectionner la sortie vidéo avec le son de la radio.

Réglages

Désactivé (Off) (par défaut)	Ne restitue pas la vidéo.
HDMI 1–4, AV 1–5, V-AUX	Restitue l'entrée vidéo via les prises d'entrée vidéo correspondantes.

CONFIGURATIONS

Configuration des diverses fonctions (menu Réglage)

Vous pouvez configurer les diverses fonctions de l'unité à l'aide du menu affiché sur l'écran du téléviseur.



- Les opérations sur l'écran TV ne sont disponibles que lorsque votre téléviseur est connecté à l'unité via un câble HDMI. Si ce n'est pas le cas, effectuez les opérations en consultant l'afficheur de la face avant.

- 1 Appuyez sur **SETUP**.
- 2 Utilisez les touches de curseur pour sélectionner un menu et appuyez sur **ENTER**.

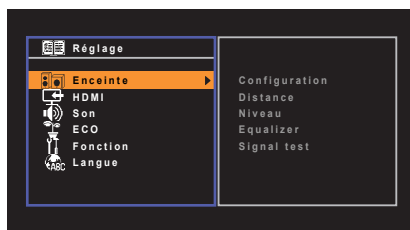

- 3 Utilisez les touches de curseur pour sélectionner un élément et appuyez sur **ENTER**.

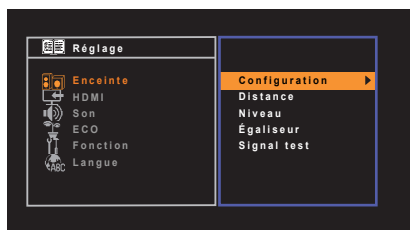

- Pour revenir à l'écran précédent pendant les opérations du menu, appuyez sur **RETURN**.

- 4 Utilisez les touches de curseur (</>) pour sélectionner un réglage et appuyez sur **ENTER**.

- 5 Pour quitter le menu, appuyez sur **SETUP**.

Éléments de menu Réglage

Menu	Élément	Fonction	Page	
Enceinte	Configuration	Subwoofer	Indique si un caisson de graves est raccordé ou non.	57
		Avant	Sélectionne la taille des enceintes avant.	57
		Centre	Choisit si une enceinte centrale est raccordée ou non ainsi que sa taille.	57
		Surround	Indique si des enceintes d'ambiance sont raccordées ou non ainsi que leur taille.	57
		Coupure	Règle la limite inférieure de la composante basse fréquence qui peut être restituée à partir d'enceintes dont la taille est réglée sur « Petite ».	57
		Phase SWFR	Règle la phase du caisson de graves.	58
		Extra graves	Règle les enceintes qui produisent les composantes basse fréquence de la voie avant.	58
		Distance	Règle la distance entre chaque enceinte et la position d'écoute.	58
		Niveau	Règle le volume de chaque enceinte.	58
		Égaliseur	Règle la tonalité à l'aide d'un égaliseur.	58
	Signal test	Active/désactive la sortie du signal test.	59	
HDMI	Configuration	Contrôle HDMI	Active/désactive le contrôle HDMI.	59
		Sortie Audio	Sélectionne un appareil de sortie audio.	59
		Entrée audio TV	Sélectionne une prise d'entrée audio de l'unité à utiliser pour l'entrée audio TV.	60
		Synch. en veille	Choisit d'utiliser ou non le contrôle HDMI pour lier le comportement de veille du téléviseur et de l'unité.	60
		ARC	Active/désactive le mode ARC.	60
		SCÈNE	Active/désactive la fonction de lecture SCENE link.	60
Son	Paramètre DSP	Panorama	Active/désactive l'effet d'élargissement du champ sonore avant.	61
		Ampleur centrale	Ajuste l'effet d'élargissement du champ sonore central.	61
		Dimension	Ajuste la différence de niveau entre les champs sonores d'ambiance et avant.	61
		Image centrale	Ajuste le niveau d'orientation central (effet d'élargissement) du champ sonore avant.	61
	Synchro	Sélection	Sélectionne la méthode de réglage du délai entre la sortie vidéo et audio.	61
		Réglage	Ajuste manuellement le délai entre la sortie vidéo et la sortie audio.	62
	Volume	Dynamique	Permet de sélectionner la méthode de réglage de la dynamique pour la lecture de trains binaires audio (signaux Dolby Digital et DTS).	62
		Volume maximum	Règle le volume maximum de sorte que le son ne soit pas trop assourdissant.	62
		Volume initial	Règle le volume initial pour quand ce récepteur est mis sous tension.	62
	ECO	Veille Automatique	Règle la durée préalable à la mise en veille automatique.	62
Mode ECO		Active/désactive le mode ECO (mode d'économie d'énergie).	63	

Menu	Élément	Fonction	Page
	Renommer entrée	Change le nom des sources d'entrée qui apparaissent sur l'afficheur de la face avant.	63
Fonction	Éclairage	Règle la luminosité de l'afficheur de la face avant.	64
	Protect. mém.	Évite la modification accidentelle des réglages.	64
Langue		Sélectionne une langue pour le menu affiché à l'écran.	64

Enceinte

Configure manuellement les réglages d'enceinte.

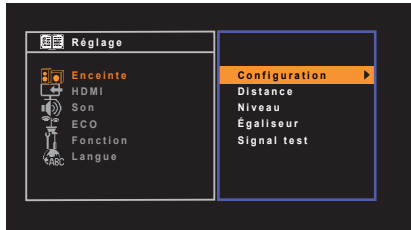

■ Configuration

Configure les caractéristiques de sortie des enceintes.



- Lorsque vous configurez la taille de l'enceinte, sélectionnez « Large » si le diamètre du caisson de graves de votre enceinte est de 16 cm ou plus ou « Petite » s'il est inférieur à 16 cm.

Subwoofer

Indique si un caisson de graves est raccordé ou non.

Réglages

Utiliser (par défaut)	Sélectionnez cette option lorsqu'un caisson de graves est raccordé. Le caisson de graves produit un son à partir de la voie LFE (effet de basses fréquences) et les composantes basse fréquence à partir d'autres voies.
Aucun	Sélectionnez cette option lorsqu'aucun caisson de graves n'est raccordé. Les enceintes avant produisent un son à partir de la voie LFE (effet de basses fréquences) et les composantes basse fréquence à partir d'autres voies.

Avant

Sélectionne la taille des enceintes avant.

Réglages

Petite (par défaut)	Sélectionnez cette option pour de petites enceintes. Le caisson de graves produit des composantes basse fréquence de voie avant (configurable dans « Coupure »).
Large	Sélectionnez cette option pour de grandes enceintes. Les enceintes avant produisent toutes les composantes de fréquence de voie avant.



- « Avant » est automatiquement réglé sur « Large » lorsque « Subwoofer » est réglé sur « Aucune ».

Centre

Choisit si une enceinte centrale est raccordée ou non ainsi que sa taille.

Réglages

Petite (par défaut)	Sélectionnez cette option pour de petites enceintes. Le caisson de graves ou les enceintes avant produisent des composantes basse fréquence de voie centrale (configurable dans « Coupure »).
Large	Sélectionnez cette option pour de grandes enceintes. L'enceinte centrale produit toutes les composantes de fréquence de voie centrale.
Aucune	Sélectionnez cette option si aucune enceinte centrale n'est raccordée. Les enceintes avant produisent un son de voie centrale.

Surround

Indique si des enceintes d'ambiance sont raccordées ou non ainsi que leur taille.

Réglages

Petite (par défaut)	Sélectionnez cette option pour de petites enceintes. Le caisson de graves ou les enceintes avant produisent des composantes basse fréquence de voie d'ambiance (configurable dans « Coupure »).
Large	Sélectionnez cette option pour de grandes enceintes. Les enceintes d'ambiance produisent toutes les composantes de fréquence de voie d'ambiance.
Aucune	Sélectionnez cette option si aucune enceinte surround n'est raccordée. Les enceintes avant produisent des signaux audio de voie d'ambiance. Le mode Virtual CINEMA DSP fonctionne lorsque vous sélectionnez un programme sonore.

Coupure

Règle la limite inférieure des composantes basse fréquence qui peuvent être restituées à partir d'une enceinte dont la taille est réglée sur « Petite ». Un son de fréquence inférieur à la valeur spécifiée est produit à partir du caisson de graves ou des enceintes avant.

Réglages

40 Hz, 60 Hz, 80 Hz (par défaut), 90 Hz, 100 Hz, 110 Hz, 120 Hz, 160 Hz, 200 Hz



- Si le volume et la fréquence de coupure sont réglables sur votre caisson de graves, réglez le volume à la moitié et la fréquence de coupure au maximum.

❑ Phase SWFR

Règle la phase du caisson de graves. Lorsque les basses manquent de puissance ou de netteté, changez la phase du caisson de graves.

Réglages

Normal (par défaut)	N'inverse pas la phase du caisson de graves.
Inverse	Inverse la phase du caisson de graves.

❑ Extra graves

Règle les enceintes qui produisent les composantes basse fréquence de la voie avant.

Réglages

Désactivé (par défaut)	En fonction de la taille des enceintes avant, le caisson de graves ou les enceintes avant produisent les composantes basse fréquence de voie avant.
Activé	Le caisson de graves et les enceintes avant produisent les composantes basse fréquence de voie avant.



- Ce réglage est disponible lorsque l'option « Subwoofer » est réglée sur « Aucune » ou lorsque l'option « Avant » est réglée sur « Petite ».

■ Distance

Règle la distance entre chaque enceinte et la position d'écoute de sorte que les sons provenant des enceintes atteignent la position d'écoute en même temps. Tout d'abord, sélectionnez l'unité de distance (« Mètre » ou « Pied »).

Choix

Avant G, Avant D, Centre, Surround G, Surround D, Subwoofer

Plage de réglage

0,30 m à 24,00 m (1,0 ft à 80,0 ft), *incréments de 0,05 m (0,2 ft)

Réglage par défaut

Avant G, Avant D, Subwoofer: 3,00 m (10,0 ft)

Centre: 2,60 m (8,6 ft)

Surround G, Surround D: 2,40 m (8,0 ft)

■ Niveau

Règle le volume de chaque enceinte.

Choix

Avant G, Avant D, Centre, Surround G, Surround D, Subwoofer

Plage de réglage

-10,0 dB à +10,0 dB (incréments de 0,5 dB)

Réglage par défaut

Avant G, Avant D, Subwoofer: 0,0 dB

Autres : -1,0 dB

■ Égaliseur

Règle la tonalité à l'aide d'un égaliseur.

❑ Sélection EQ

Sélectionne le type d'égaliseur à utiliser.

Réglages

PEQ	Applique les valeurs de l'égaliseur paramétrique obtenues suite à l'opération de mesure YPAO (p.29).
GEQ (par défaut)	Sélectionnez cette option si vous souhaitez régler manuellement l'égaliseur. Pour plus d'informations, reportez-vous à la section relative au réglage manuel de l'égaliseur.
Désactivé	N'utilise pas l'égaliseur.



- L'option « PEQ » est disponible uniquement lorsque la mesure YPAO a été effectuée (p.29).

■ Réglage manuel de l'égaliseur

- 1 Réglez « Sélection EQ » sur « GEQ ».
- 2 Utilisez les touches de curseur (Δ/∇) pour sélectionner « Canal » et les touches de curseur (\leftarrow/\rightarrow) pour sélectionner la voie d'enceinte souhaitée.

- 3** Utilisez les touches de curseur (Δ/∇) pour sélectionner la bande (fréquence) et les touches de curseur (\leftarrow/\rightarrow) pour régler le gain.

Plage de réglage

-6,0 dB à +6,0 dB

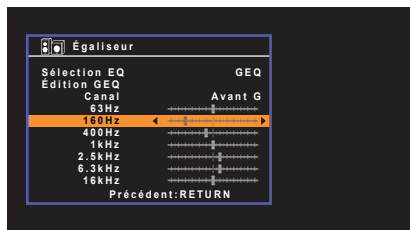

- 4** Pour quitter le menu, appuyez sur SETUP.

■ Signal test

Active/désactive la sortie du signal test. La sortie de la tonalité d'essai vous permet de régler l'équilibre des enceintes ou l'égaliseur tout en confirmant l'effet.

Réglages

Désactivé (par défaut)	Ne génère pas de sortie des tonalités d'essai.
Activé	Effectue automatiquement une sortie des signaux test lorsque vous réglez l'équilibre des enceintes ou l'égaliseur.

HDMI

Configure les réglages HDMI.

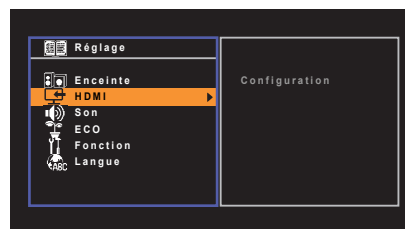

■ Configuration

☐ Contrôle HDMI

Active/désactive le contrôle HDMI (p.75).

Réglages

Désactivé (par défaut)	Désactive le contrôle HDMI.
Activé	Active le contrôle HDMI. Configurez les réglages des options « Entrée audio TV », « Synchronisation en veille », « ARC » et « SCÈNE ».



- Pour utiliser le contrôle HDMI, vous devez procéder au réglage de la liaison du contrôle HDMI (p.75) après avoir raccordé les appareils compatibles avec le contrôle HDMI.

☐ Sortie Audio

Sélectionne un appareil de sortie audio.



- Ce réglage n'est disponible que lorsque « Contrôle HDMI » est réglé sur « Désactivé ».

Amplificateur

Active/désactive la sortie audio des enceintes raccordées à l'unité.

Réglages

Désactivé	Désactive la sortie audio des enceintes.
Activé (par défaut)	Active la sortie audio des enceintes.

HDMI OUT (TV)

Active/désactive la sortie audio d'un téléviseur raccordé à la prise HDMI OUT.

Réglages

Désactivé (par défaut)	Désactive la sortie audio du téléviseur.
------------------------	--

Activé	Active la sortie audio du téléviseur.
--------	---------------------------------------

❑ Entrée audio TV

Sélectionne une prise d'entrée audio de l'unité à utiliser pour l'entrée audio TV lorsque « Contrôle HDMI » est réglé sur « Activé ». La source d'entrée de l'unité bascule automatiquement sur Audio TV lorsque l'entrée TV est basculée sur son syntoniseur intégré.

Réglages

AV 1-5, AUDIO 1-2

Réglage par défaut

AV 4



- Lorsque le mode ARC est utilisé pour transmettre des signaux audio TV sur l'unité, vous ne pouvez pas utiliser les prises d'entrée sélectionnées pour raccorder un appareil externe car l'entrée est utilisée pour l'entrée audio TV.

❑ Synch. en veille

Choisit d'utiliser ou non le contrôle HDMI pour lier le comportement de veille du téléviseur et de l'unité lorsque « Contrôle HDMI » est réglé sur « Activé ».

Réglages

Désactivé	Ne règle pas l'unité en mode veille suite à la mise hors tension du téléviseur.
-----------	---

Activé	Règle l'unité en mode veille suite à la mise hors tension du téléviseur.
--------	--

Auto (par défaut)	Règle l'unité en mode veille suite à la mise hors tension du téléviseur uniquement lorsque l'unité reçoit des signaux audio TV ou HDMI.
-------------------	---

❑ ARC

Active/désactive le mode ARC (p.18) lorsque « Contrôle HDMI » est réglé sur « Activé ».

Réglages

Désactivé	Désactive ARC.
-----------	----------------

Activé (par défaut)	Active ARC.
---------------------	-------------



- Normalement, vous n'avez pas à modifier ce réglage. En cas de bruits provenant des enceintes raccordées à l'unité (si les signaux audio TV émis via ARC ne sont pas pris en charge par cette dernière), réglez « ARC » sur « Désactivé » et utilisez les enceintes du téléviseur.

❑ SCÈNE

Active/désactive la lecture SCENE link lorsque « Contrôle HDMI » est réglé sur « Activé ».

Lorsque la fonction de lecture SCENE link est activée, les appareils compatibles avec le contrôle HDMI raccordés à l'unité via HDMI fonctionnent automatiquement comme indiqué ci-après, conjointement avec une sélection de scène.

- Téléviseur : mise sous tension et affichage du signal vidéo de l'appareil de lecture.
- Appareil de lecture : démarrage de la lecture.

Choix (touches SCENE)

BD/DVD, TV, CD, RADIO

Réglages

Désactivé	Désactive la fonction de lecture SCENE pour la touche SCENE sélectionnée.
-----------	---

Activé	Active la fonction de lecture SCENE pour la touche SCENE sélectionnée.
--------	--

Réglage par défaut

BD/DVD, TV : Activé

CD, RADIO : Désactivé



- La lecture SCENE link peut ne pas fonctionner correctement en raison d'incompatibilités entre les appareils. Nous vous conseillons d'utiliser un téléviseur et des appareils de lecture du même fabricant afin que le contrôle HDMI fonctionne de façon optimale.

Son

Configure les réglages de sortie audio.

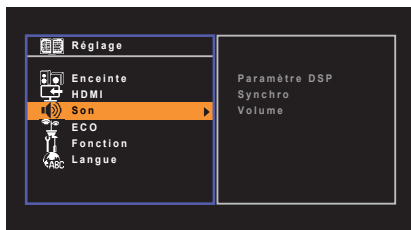

■ Paramètre DSP

Configure les réglages du décodeur d'ambiance.

□ Panorama

Active/désactive l'effet d'élargissement du champ sonore avant. Lorsque cette fonction est activée, vous pouvez envelopper les sons des voies avant droite/gauche autour du champ et générer un champ sonore spacieux en combinaison avec le champ sonore d'ambiance. Ce réglage ne s'applique que lorsque « **PLII Music** » est sélectionné.

Réglages

Désactivé (par défaut)	Désactive l'effet d'élargissement du champ sonore avant.
Activé	Active l'effet d'élargissement du champ sonore avant.

□ Ampleur centrale

Ajuste l'effet d'élargissement du champ sonore central. Niveau supérieur pour améliorer l'effet d'élargissement et inférieur pour le réduire (plus proche du centre). Ce réglage ne s'applique que lorsque « **PLII Music** » est sélectionné.

Plage de réglage

0 à 7

Réglage par défaut

3

□ Dimension

Ajuste la différence de niveau entre les champs sonores d'ambiance et avant. Supérieur pour renforcer le champ sonore avant et inférieur pour renforcer le champ sonore d'ambiance. Ce réglage ne s'applique que lorsque « **PLII Music** » est sélectionné.

Plage de réglage

-3 à +3

Réglage par défaut

0

□ Image centrale

Ajuste le niveau d'orientation central (effet d'élargissement) du champ sonore avant. Supérieur pour renforcer le niveau d'orientation central (moins d'effet d'élargissement) et inférieur pour l'affaiblir (plus d'effet d'élargissement). Ce réglage ne s'applique que lorsque « **Neo:6 Music** » est sélectionné.

Plage de réglage

0,0 à 1,0

Réglage par défaut

0,3

■ Synchro

Ajuste le délai entre la sortie vidéo et la sortie audio.



- Vous pouvez activer/désactiver la fonction Synchronisation Lèvres des sources d'entrée au niveau de l'option « » (p.53) du menu « Option ».

□ Sélection

Sélectionne la méthode de réglage du délai entre la sortie vidéo et audio.

Plage de réglage

Manuel	Sélectionnez cette option si vous souhaitez régler manuellement le délai entre la sortie vidéo et la sortie audio. Réglez la synchronisation des signaux de sortie audio dans « Réglage ».
Auto (par défaut)	Ajuste le délai entre la sortie vidéo et la sortie audio lorsqu'un téléviseur prenant en charge une fonction Synchronisation Lèvres automatique est raccordé à l'unité via HDMI. Si nécessaire, vous pouvez effectuer un réglage précis de la synchronisation des signaux audio de sortie dans « Réglage ».



- « Sélection » est automatiquement réglé sur « Manuel » en fonction du téléviseur connecté à l'unité.

❑ Réglage

Permet de régler manuellement le délai entre la sortie vidéo et la sortie audio lorsque « Sélection » est réglé sur « Manuel ». Vous pouvez effectuer un réglage précis de la synchronisation des signaux audio de sortie lorsque « Sélection » est réglé sur « Auto ».

Plage de réglage

0 ms à 250 ms (incréments de 1 ms)

Réglage par défaut

0 ms

■ Volume

Permet de configurer les réglages du volume.

❑ Dynamique

Permet de sélectionner la méthode de réglage de la dynamique pour la lecture de trains binaires audio (signaux Dolby Digital et DTS).

Réglages

Max (par défaut)	Produit un son sans réglage de la plage dynamique.
Std	Optimise la plage dynamique pour une utilisation normale à la maison.
Min/Auto	Règle la dynamique pour obtenir un son clair, y compris la nuit ou à faibles volumes. Lors de la lecture de signaux Dolby TrueHD, la dynamique est réglée automatiquement sur la base des informations de signal d'entrée.

❑ Volume maximum

Règle le volume maximum de sorte que le son ne soit pas trop assourdissant.

Plage de réglage

-30,0 dB à +15,0 dB (incréments de 5,0 dB), +16,5 dB

Réglage par défaut

+16,5 dB

❑ Volume initial

Règle le volume initial, à la mise sous tension du récepteur.

Réglages

Désactivé (par défaut)	Définit le niveau du volume au niveau où l'unité se trouvait avant sa dernière mise en veille.
Silencieux	Règle l'unité afin que le son soit mis en sourdine.
-80,0 dB à +16,5 dB (incréments de 0,5 dB)	Règle le niveau du volume au niveau spécifié.

ECO

Configure les réglages de l'alimentation.

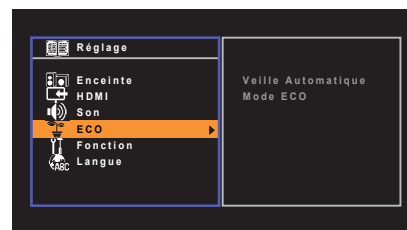

■ Veille Automatique

Règle la durée préalable à la mise en veille automatique. Si vous ne faites pas fonctionner l'unité pendant la durée spécifiée, elle passe automatiquement en mode veille.

Réglages

Désactivé	Ne règle pas automatiquement l'unité en mode veille.
2 heures, 4 heures, 8 heures, 12 heures	Règle l'unité en mode veille lorsque vous ne l'avez pas utilisée pendant la durée spécifiée. Par exemple, lorsque « 2 heures » est sélectionné, l'unité passe en mode veille après 2 heures de non-utilisation.

Réglage par défaut

Modèles pour le Royaume-Uni et l'Europe : 8 heures

Autres modèles : Désactivé



- Juste avant que l'unité ne passe en mode veille, le message « AutoPowerStdby » (Mise hors tension auto) s'affiche et un compte à rebours démarre sur l'afficheur de la face avant.

Mode ECO

Active/désactive le mode ECO (économie d'énergie).

Lorsque le mode ECO est activé, vous pouvez réduire la consommation d'énergie de l'unité en abaissant le volume maximum, la puissance de sortie maximale ou la luminosité de l'afficheur de la face avant.

Réglages

Désactivé (par défaut)	Désactive le mode ECO.
Activé	Active le mode ECO.



- Veillez à appuyer sur ENTER pour redémarrer l'unité après la sélection d'un réglage. Le nouveau réglage est effectif après le redémarrage de l'unité.

Fonction

Configure les fonctions qui permettent d'utiliser plus facilement l'unité.

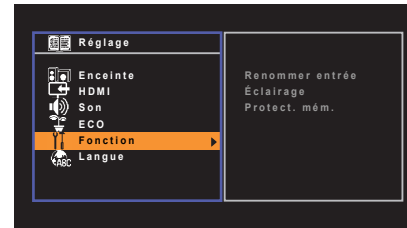

Renommer entrée

Change le nom des sources d'entrée qui apparaissent sur l'afficheur de la face avant.

Sources d'entrée

HDMI 1-4, AV 1-5, AUDIO 1-2, USB, V-AUX

Procédure

- 1 Utilisez les touches de curseur (Δ/∇) pour sélectionner une source d'entrée à renommer et appuyez sur ENTER.



- Pour sélectionner un nom parmi les présélections, utilisez les touches de curseur (Δ/∇) pour sélectionner une source d'entrée et les touches de curseur (\leftarrow/\rightarrow) pour sélectionner un nom prédéfini.

- 2 Utilisez les touches de curseur (\leftarrow/\rightarrow) pour sélectionner le caractère à modifier et les touches de curseur (Δ/∇) pour le modifier.



- 3 Appuyez sur ENTER pour confirmer le nouveau nom.



- Appuyez sur RETURN pour annuler la saisie.

4 Pour modifier le nom d'une autre source d'entrée, recommencez les étapes 1 à 3.

5 Pour quitter le menu, appuyez sur SETUP.

Éclairage

Règle la luminosité de l'afficheur de la face avant.

Plage de réglage

-4 à 0 (supérieur pour une luminosité plus forte)

Réglage par défaut

0



- La luminosité de l'afficheur de la face avant peut s'affaiblir lorsque « Mode ECO » (p.63) est réglé sur « Activé ».

Protect. mém.

Évite la modification accidentelle des réglages.

Réglages

Désactivé (par défaut)	Ne protège pas les réglages.
Activé	Protège les réglages jusqu'à ce que « Désactivé » soit sélectionné.



- Lorsque « Protect. mém. » est réglé sur « Activé », l'icône suivante (🔒) s'affiche sur l'écran de menu.



Langue

Sélectionne une langue pour le menu affiché à l'écran.



Réglages

English (par défaut)	Anglais
日本語	Japonais
Français	Français
Deutsch	Allemand
Español	Espagnol
Русский	Russe
Italiano	Italien
中文	Chinois





- Les caractères japonais et chinois utilisés dans les informations sur le contenu (comme les titres de morceaux) ne peuvent pas être affichés.
- Les informations affichées sur la face avant sont exclusivement présentées en anglais.

Configuration des paramètres du système (menu ADVANCED SETUP)

Configurez les paramètres du système de l'unité à l'aide de l'afficheur de la face avant.

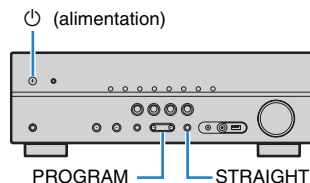
- 1 **Faites passer l'unité en mode veille.**
- 2 **Tout en maintenant la touche STRAIGHT enfoncée sur le panneau avant, appuyez sur  (alimentation).**



- 3 **Appuyez sur PROGRAM pour sélectionner un élément.**
- 4 **Appuyez sur STRAIGHT pour sélectionner un réglage.**
- 5 **Appuyez sur  (alimentation) pour faire basculer l'unité en mode veille et remettez-la sous tension.**
Les nouveaux réglages prennent effet.

Options du menu ADVANCED SETUP

Élément	Fonction	Page
SP IMP.	(Modèles pour les États-Unis et le Canada uniquement) Change le réglage de l'impédance des enceintes.	65
REMOTE ID	Sélectionne le code de télécommande de l'unité.	65
TU	(Modèle pour l'Asie et modèle standard uniquement) Change le réglage de la fréquence de syntonisation FM/AM.	66
TV FORMAT	Modifie le type de signal vidéo de la sortie HDMI.	66
INIT	Restaure les réglages par défaut.	66
UPDATE	Met à jour le microprogramme.	66
VERSION	Vérifie la version du microprogramme actuellement installé sur l'unité.	66

Modification du réglage de l'impédance des enceintes (SP IMP.)

(Modèles pour les États-Unis et le Canada uniquement)



Changez les réglages de l'impédance d'enceinte de l'unité en fonction de l'impédance des enceintes raccordées.

Réglages

6 Ω MIN	Sélectionnez cette option lorsque des enceintes 6 ohms sont raccordées à l'unité. Vous pouvez également utiliser des enceintes 4 ohms comme enceintes avant.
8 Ω MIN (par défaut)	Sélectionnez cette option lorsque des enceintes 8 ohms ou plus sont raccordées à l'unité.

Sélection de l'ID de télécommande (REMOTE ID)



Modifiez le code de télécommande de l'unité de sorte qu'il corresponde au code de la télécommande (par défaut : ID1). Lors de l'utilisation de plusieurs récepteurs AV Yamaha, vous pouvez régler chaque télécommande avec un seul ID de commande pour leur récepteur correspondant.

Réglages

ID1 (par défaut), ID2

■ Changement du code de la télécommande



- (Modèle pour l'Australie uniquement)
Pour plus d'informations sur la modification du code de la télécommande, reportez-vous au document « Supplement for Remote Control » du CD-ROM fourni.

- 1 **Pour sélectionner ID1, appuyez à la fois sur la touche de curseur (<) et sur SCENE (BD/DVD) pendant 3 secondes.**
Pour sélectionner ID2, appuyez à la fois sur la touche de curseur (<) et sur SCENE (TV) pendant 3 secondes.

Changement du réglage de la fréquence de syntonisation FM/AM (TU)

(Modèle pour l'Asie et modèle standard uniquement)



Modifiez le réglage de la fréquence de syntonisation FM/AM de l'unité en fonction de votre environnement d'écoute.

Réglages

FM100/AM10	Sélectionnez cette option lorsque vous souhaitez régler la fréquence FM par pas de 100 kHz et la fréquence AM par pas de 10 kHz.
FM50/AM9 (par défaut)	Sélectionnez cette option lorsque vous souhaitez régler la fréquence FM par pas de 50 kHz et la fréquence AM par pas de 9 kHz.

Modification du type de signal vidéo (TV FORMAT)



Basculez le type de signal vidéo de la sortie HDMI de sorte qu'il corresponde au format de votre téléviseur.

Puisque l'unité sélectionne automatiquement le type de signal vidéo afin qu'il corresponde au téléviseur, il est inutile de modifier ce réglage. Modifiez ce réglage uniquement lorsque les images de l'écran du téléviseur ne s'affichent pas correctement.

Réglages

NTSC, PAL

Réglage par défaut

Modèles pour les États-Unis, le Canada, la Corée et modèles standard : NTSC
Autres modèles : PAL

Restauration des réglages par défaut (INIT)



Restaure les réglages par défaut de l'unité.

Choix

ALL	Restaure les réglages par défaut de l'unité.
CANCEL	Ne procède pas à l'initialisation.

Mise à jour du microprogramme (UPDATE)



De nouveaux micrologiciels fournissant des fonctionnalités supplémentaires ou des améliorations seront publiés si nécessaire. Les mises à jour peuvent être téléchargées à partir de notre site Web. Pour plus d'informations, reportez-vous aux informations fournies avec les mises à jour.

■ Procédure de mise à jour du microprogramme

N'effectuez pas cette procédure à moins que la mise à jour du microprogramme soit nécessaire. Veillez également à lire les informations fournies avec les mises à jour avant de mettre le microprogramme à jour.

- 1 Enregistrez le microprogramme téléchargé dans le dossier racine d'un dispositif de stockage USB.**
- 2 Appuyez sur PROGRAM sur le panneau avant pour sélectionner « UPDATE ».**
- 3 Raccordez le dispositif de stockage USB à la prise USB.**
- 4 Pour démarrer la mise à jour du microprogramme, appuyez sur INFO sur le panneau avant.**

Vérification de la version du microprogramme (VERSION)



Vérifiez la version du microprogramme actuellement installé sur l'unité.

ANNEXE

Foire aux questions

Le nouveau système d'enceintes ne produit pas un équilibre sonore idéal...

Si vous avez changé les enceintes ou que vous possédez un nouveau système d'enceintes, utilisez le mode YPAO pour optimiser à nouveau les réglages des enceintes (p.29). Si vous souhaitez procéder à des réglages manuels, utilisez l'option « Enceinte » du menu « Réglage » (p.57).

Nous avons des enfants en bas âge et nous voulons définir des limites de volume...

Si un enfant actionne accidentellement les boutons de réglage de l'unité principale ou de la télécommande, le volume risque d'augmenter brutalement. Cela peut également provoquer des blessures ou endommager l'unité ou les enceintes. Nous vous conseillons d'utiliser l'option « Volume maximum » du menu « Réglage » pour régler le niveau de volume maximum de l'unité à l'avance (p.62).

Il arrive qu'à la mise sous tension de l'unité, le son soit très fort...

Par défaut, le volume est automatiquement réglé au niveau auquel l'unité se trouvait lorsqu'elle est passée en mode veille pour la dernière fois. Pour régler un niveau de volume fixe, utilisez l'option « Volume initial » du menu « Réglage » pour sélectionner le volume à appliquer lors de la mise sous tension du récepteur (p.62).

Nous sommes gênés par les différences de volume lors du changement de source d'entrée.

Vous pouvez corriger les différences de volume entre les sources d'entrée à l'aide de l'option Réglage entrée du menu Option (p.52).

J'ai effectué les raccordements HDMI, mais le contrôle HDMI ne fonctionne pas du tout...

Pour utiliser le contrôle HDMI, vous devez procéder au réglage de la liaison du contrôle HDMI (p.75). Une fois que vous avez raccordé les appareils compatibles avec le contrôle HDMI (tels que des lecteurs BD/DVD) à l'unité, activez le contrôle HDMI sur chaque appareil et procédez au réglage de la liaison du contrôle HDMI. Ce réglage est nécessaire chaque fois que vous ajoutez un nouvel appareil compatible avec le contrôle HDMI à votre système. Pour plus d'informations sur le fonctionnement du contrôle HDMI entre votre téléviseur et les appareils de lecture, reportez-vous au mode d'emploi de chaque appareil.

Je souhaite afficher le nom d'un appareil ou une marque sur l'afficheur de la face avant lors de la sélection d'une source d'entrée...

Par défaut, le nom des sources d'entrée (par exemple « HDMI 1 » et « AV 1 ») apparaît sur l'afficheur de la face avant lorsqu'une source d'entrée est sélectionnée. Si vous souhaitez les renommer, utilisez l'option « Renommer entrée » (p.63) du menu « Réglage ». Vous pouvez également sélectionner un nom parmi les présélections (par exemple « Blu-ray » et « DVD »).

Comment éviter la modification accidentelle des réglages...

Vous pouvez protéger les réglages configurés sur l'unité (comme les réglages d'enceintes) en utilisant l'option « Protect. mém. » du menu « Réglage » (p.64).

La télécommande de l'unité commande simultanément l'unité et un autre appareil Yamaha...

Lorsque vous utilisez plusieurs appareils Yamaha, la télécommande peut actionner un autre produit Yamaha ou une autre télécommande peut fonctionner sur l'unité. Dans ce cas, enregistrez un code de télécommande différent pour les appareils que vous souhaitez commander à l'aide de chaque télécommande (p.65).

Guide de dépannage

Reportez-vous au tableau suivant si l'unité ne fonctionne pas convenablement.

Si l'anomalie constatée n'est pas mentionnée, ou encore si les actions correctives suggérées sont sans effet, mettez l'unité hors tension, débranchez la fiche du câble d'alimentation et prenez contact avec le revendeur ou le centre d'entretien Yamaha agréé.

Vérifiez tout d'abord les points suivants :

- ① **Les câbles d'alimentation de l'unité, du téléviseur et des appareils de lecture (tels que des lecteurs BD/DVD) sont correctement raccordés aux prises secteur.**
- ② **L'unité, le caisson de graves, le téléviseur et les appareils de lecture (tels que les lecteurs BD/DVD) sont sous tension.**
- ③ **Les connecteurs de chaque câble sont correctement insérés dans les prises de chaque appareil.**

Alimentation, système et télécommande

Anomalies	Cause possibles	Actions correctives
L'alimentation n'est pas activée.	Le circuit de protection a été activé trois fois de suite.	Par mesure de protection, la fonction de mise sous tension est désactivée. Contactez votre revendeur ou le centre d'entretien Yamaha le plus proche pour demander la réparation.
L'alimentation n'est pas désactivée.	Le microprocesseur interne s'est figé en raison d'une décharge électrique externe (provoquée par un orage ou une décharge d'électricité statique), ou d'une baisse importante de la tension d'alimentation.	Sur le panneau avant, maintenez \odot (alimentation) enfoncé pendant plus de 10 secondes pour redémarrer l'unité. (Si l'anomalie persiste, débranchez la fiche du câble d'alimentation de la prise secteur et rebranchez-la.)
L'alimentation est immédiatement désactivée (mode de mise en veille).	L'unité a été mise sous tension pendant un court-circuit au niveau d'un câble d'enceinte.	Torsadez solidement les fils nus de chaque câble d'enceinte et raccordez l'unité et les enceintes (p.15).
L'unité passe automatiquement en mode veille.	La minuterie a fonctionné.	Mettez l'unité sous tension et reprenez la lecture.
	La fonction de mise en veille automatique s'est déclenchée car l'unité est restée inutilisée pendant la durée spécifiée.	Pour désactiver la fonction de mise en veille automatique, réglez l'option « Veille Automatique » du menu « Réglage » sur « Désactivé » (p.62).
	Le réglage de l'impédance des enceintes est incorrect.	Réglez l'impédance afin qu'elle corresponde à vos enceintes (p.65).
	Le circuit de protection a été activé du fait d'un court-circuit.	Torsadez solidement les fils nus de chaque câble d'enceinte et raccordez l'unité et les enceintes (p.15).
L'unité ne réagit pas.	Le microprocesseur interne s'est figé en raison d'une décharge électrique externe (provoquée par un orage ou une décharge d'électricité statique), ou d'une baisse importante de la tension d'alimentation.	Sur le panneau avant, maintenez \odot (alimentation) enfoncé pendant plus de 10 secondes pour redémarrer l'unité. (Si l'anomalie persiste, débranchez la fiche du câble d'alimentation de la prise secteur et rebranchez-la.)
La télécommande ne fonctionne pas sur l'unité.	L'unité se trouve hors du rayon d'action.	Utilisez la télécommande dans le rayon d'action (p.4).
	Les piles sont usagées.	Remplacez les piles.
	Le capteur de la télécommande de l'unité est exposé à la lumière directe du soleil ou d'un éclairage puissant.	Réglez l'angle d'éclairage ou repositionnez l'unité.
	Le code de télécommande de l'unité et celui de la télécommande ne sont pas identiques.	Modifiez le code de télécommande de l'unité ou celui de la télécommande (p.65).

Audio

Anomalies	Causes possibles	Actions correctives
Absence de son.	Une autre source d'entrée est sélectionnée.	Sélectionnez une source d'entrée appropriée à l'aide des touches de sélection.
	L'unité reçoit des signaux qu'elle ne peut pas restituer.	Certains formats audio numériques ne peuvent pas être lus sur l'unité. Pour vérifier le format audio du signal d'entrée, utilisez l'option « Info. signal » du menu « Option » (p.53).
	Le câble raccordant l'unité et l'appareil de lecture est défectueux.	Si le raccordement est correct, remplacez le câble par un autre.
Il est impossible d'augmenter le volume.	Le volume maximum est réglé.	Utilisez l'option « Volume maximum » du menu « Réglage » pour régler le volume maximum (p.62).
	Un appareil raccordé aux prises de sortie de l'unité n'est pas sous tension.	Mettez sous tension tous les appareils raccordés aux prises de sortie de l'unité.
Une enceinte spécifique n'émet aucun son.	La source de lecture ne fournit aucun signal pour cette voie.	Pour le vérifier, utilisez l'option « Info. signal » du menu « Option » (p.53).
	Le programme sonore/décodeur actuellement sélectionné n'utilise pas l'enceinte.	Pour le vérifier, sélectionnez « 5ch Stereo » (p.35).
	La sortie audio de l'enceinte est désactivée.	Exécutez la mesure YPAO (p.29) ou utilisez l'option « Configuration » du menu « Réglage » pour modifier les réglages de l'enceinte (p.57).
	Le volume de l'enceinte est défini à un niveau trop bas.	Exécutez la mesure YPAO (p.29) ou utilisez l'option « Niveau » du menu « Réglage » pour régler le volume de l'enceinte (p.58).
	Le câble d'enceinte raccordant l'unité et l'enceinte est défectueux.	Si le raccordement est correct, remplacez le câble d'enceinte par un autre.
	L'enceinte est défectueuse.	Pour le vérifier, remplacez-la par une autre enceinte. Si l'anomalie persiste, il se peut que l'unité présente un dysfonctionnement.
Le caisson de graves n'émet aucun son.	La source de lecture ne fournit aucun signal de fréquence grave ou LFE.	Pour le vérifier, réglez l'option « Extra graves » du menu « Réglage » sur « Activé » pour que le caisson de graves produise des composantes basse fréquence de voie avant (p.58).
	La restitution à partir du caisson de graves est désactivée.	Exécutez la mesure YPAO (p.29) ou réglez l'option « Subwoofer » du menu « Réglage » sur « Utiliser » (p.57).
	Le volume du caisson de graves est défini à un niveau trop bas.	Réglez le volume du caisson de graves.
	Le caisson de graves a été désactivé par sa fonction de mise en veille automatique.	Désactivez la fonction de mise en veille automatique du caisson de graves ou réglez son niveau de sensibilité.
L'appareil de lecture n'émet aucun son (raccordé à l'unité avec un câble HDMI).	Le téléviseur ne prend pas en charge la protection de droit d'auteur numérique haute définition HDCP (High-bandwidth Digital Content Protection).	Reportez-vous au mode d'emploi du téléviseur et vérifiez les spécifications de ce dernier.
	L'unité est réglée pour ne pas restituer les signaux audio d'entrée par les prises HDMI des bornes SPEAKERS.	Dans la section « Sortie Audio » du menu « Réglage », réglez l'option « Amplificateur » sur « Activé » (p.59).
	Le nombre d'appareils raccordés à la prise HDMI OUT est supérieur à la limite.	Débranchez quelques appareils HDMI.
Le téléviseur n'émet aucun son (en cas d'utilisation du contrôle HDMI).	Le téléviseur est réglé pour restituer les signaux audio sur ses propres enceintes.	Modifiez le réglage de la sortie audio du téléviseur afin que les signaux audio de ce dernier soient restitués sur les enceintes raccordées à l'unité.
	Un téléviseur ne prenant pas en charge ARC est raccordé à l'unité uniquement à l'aide d'un câble HDMI.	Utilisez un câble optique numérique pour établir une connexion audio (p.20).
	(Si le téléviseur est raccordé à l'unité avec un câble audio) Le réglage de l'entrée audio du téléviseur ne correspond pas au raccordement réel.	Utilisez l'option « Entrée audio TV » du menu « Réglage » pour sélectionner la prise d'entrée audio appropriée (p.60).
	(Si vous essayez d'utiliser ARC) L'option ARC est désactivée sur l'unité ou le téléviseur.	Réglez l'option « ARC » du menu « Réglage » sur « Activé » (p.60). Activez également l'option ARC sur le téléviseur.

Anomalies	Causes possibles	Actions correctives
Seules les enceintes avant produisent un son multivoies.	L'appareil de lecture est réglé pour restituer uniquement un son à 2 voies (PCM par exemple).	Pour le vérifier, utilisez l'option « Info. signal » du menu « Option » (p.53). Si nécessaire, modifiez le réglage de la sortie audio numérique de l'appareil de lecture.
Présence de bruit/ronflement.	L'unité est trop proche d'un autre appareil numérique ou radiofréquence.	Éloignez l'unité de l'appareil en question.
	Le câble raccordant l'unité et l'appareil de lecture est défectueux.	Si le raccordement est correct, remplacez le câble par un autre.
Le son est déformé.	Un appareil raccordé aux prises de sortie de l'unité n'est pas sous tension.	Mettez sous tension tous les appareils raccordés aux prises de sortie de l'unité.
	Le volume de l'unité est défini à un niveau trop élevé.	Baissez le volume. Si l'option « Mode ECO » du menu « Réglage » est réglé sur « Activé », réglez-le sur « Désactivé » (p.63).

Vidéo

Anomalies	Causes possibles	Actions correctives
Absence d'image.	Une autre source d'entrée est sélectionnée sur l'unité.	Sélectionnez une source d'entrée appropriée à l'aide des touches de sélection.
	Une autre source d'entrée est sélectionnée sur le téléviseur.	Changez la source d'entrée du téléviseur afin d'afficher l'image à partir de l'unité.
	La sortie du signal vidéo à partir de l'unité n'est pas prise en charge par le téléviseur.	Vérifiez le réglage de la sortie vidéo de l'appareil de lecture. Pour plus d'informations sur les signaux vidéo pris en charge par le téléviseur, reportez-vous au mode d'emploi de ce dernier.
	Le câble raccordant l'unité et le téléviseur (ou l'appareil de lecture) est défectueux.	Si le raccordement est correct, remplacez le câble par un autre.
L'appareil de lecture n'affiche aucune image (raccordé à l'unité avec un câble HDMI).	Le signal vidéo d'entrée (résolution) n'est pas pris en charge par l'unité.	Pour consulter les informations sur le signal vidéo actuel (résolution), utilisez l'option « Info. signal » du menu « Option » (p.53). Pour plus d'informations sur les signaux vidéo pris en charge par l'unité, reportez-vous à la section « Compatibilité du signal HDMI » (p.76).
	Le téléviseur ne prend pas en charge le système HDCP (High-bandwidth Digital Content Protection).	Reportez-vous au mode d'emploi du téléviseur et vérifiez les spécifications de ce dernier.
	Le nombre d'appareils raccordés à la prise HDMI OUT est supérieur à la limite.	Débranchez quelques appareils HDMI.
Le menu de l'unité ne s'affiche pas sur le téléviseur.	Le téléviseur n'est pas raccordé à l'unité au moyen d'un câble HDMI.	Vous pouvez afficher le menu de l'unité sur le téléviseur uniquement s'ils sont reliés par un câble HDMI. Si nécessaire, utilisez un câble HDMI pour les relier (p.18 à 21).
	Une autre source d'entrée est sélectionnée sur le téléviseur.	Changez la source d'entrée du téléviseur afin d'afficher l'image à partir de l'unité (prise HDMI OUT).

Radio FM/AM

Anomalies	Causes possibles	Actions correctives
La réception radio FM est faible ou parasitée.	L'appareil est soumis aux effets de trajets multiples.	Réglez la hauteur ou l'orientation de l'antenne FM ou placez-la à un autre endroit.
	Vous êtes trop éloigné de la station de transmission FM.	Appuyez sur MODE pour sélectionner la réception de la radio FM en monophonique (p.40). Utilisez une antenne FM extérieure. Nous vous conseillons d'utiliser une antenne sensible à plusieurs éléments.
La réception radio AM est faible ou parasitée.	Les bruits peuvent être provoqués par des lampes fluorescentes, moteurs, thermostats ou autres appareils électriques.	Il est difficile d'éliminer totalement les parasites. Ils peuvent cependant être réduits en installant une antenne AM extérieure.
Les stations radio ne peuvent pas être sélectionnées automatiquement.	Vous êtes trop éloigné de la station de transmission FM.	Sélectionnez la station manuellement (p.40).
		Utilisez une antenne extérieure. Nous vous conseillons d'utiliser une antenne sensible à plusieurs éléments.
	Le signal radio AM est faible.	Réglez l'orientation de l'antenne AM.
		Sélectionnez la station manuellement (p.40). Utilisez une antenne AM extérieure. Connectez-la à la prise ANTENNA (AM), ainsi qu'à l'antenne AM fournie.
Impossible d'enregistrer les stations radio AM en tant que présélections.	L'option Auto Preset a été utilisée.	L'option Auto Preset permet uniquement d'enregistrer les stations radio FM. Enregistrez les stations radio AM manuellement (p.41).

USB

Anomalies	Causes possibles	Actions correctives
L'unité ne détecte pas le dispositif USB.	Le dispositif USB n'est pas correctement raccordé à la prise USB.	Mettez l'unité hors tension, rebranchez votre dispositif USB et remettez l'unité sous tension.
	Le système de fichiers du dispositif USB n'est pas du type FAT 16 ou FAT 32.	Utilisez un dispositif USB au format FAT 16 ou FAT 32, mais pas USB HDD.
Impossible d'afficher les dossiers et fichiers du dispositif USB.	La structure de dossier n'est pas prise en charge par l'unité.	L'unité prend en charge des hiérarchies de dossiers pouvant comporter jusqu'à huit niveaux et 65 000 fichiers par niveau. Si nécessaire, modifiez la structure de dossier de votre dispositif USB.

Signalement d'erreurs sur l'afficheur de la face avant

Message	Cause possibles	Action correctives
Access error	L'unité ne parvient pas à accéder au dispositif USB.	Mettez l'unité hors tension et rebranchez votre dispositif USB. Si l'anomalie persiste, essayez un autre dispositif USB.
	L'unité ne parvient pas à accéder à l'iPod.	Éteignez, puis rallumez l'iPod.
Check SP Wires	Les câbles d'enceintes subissent des courts-circuits.	Torsadez solidement les fils nus de chaque câble et raccordez-les correctement à l'unité et aux enceintes.
Connect error	L'unité a détecté l'iPod, mais ne parvient pas à y accéder.	Éteignez, puis rallumez l'iPod.
Internal Error	Une erreur interne s'est produite.	Contactez votre revendeur ou un centre d'entretien Yamaha agréé.
No content	Le dossier sélectionné ne contient aucun fichier lisible.	Sélectionnez un dossier contenant des fichiers pris en charge par l'unité.
RemID Mismatch	Le code de télécommande de l'unité et celui de la télécommande ne sont pas identiques.	Modifiez le code de télécommande de l'unité ou celui de la télécommande (p.65).
Unable to play	L'unité ne parvient pas à lire les morceaux stockés sur l'iPod pour une raison quelconque.	Vérifiez les données. S'il est impossible de les lire sur l'iPod lui-même, il se peut que la zone de stockage ou les données soient défectueuses.
Unknown iPod	L'unité ne prend pas en charge l'iPod raccordé.	Utilisez un iPod pris en charge par l'unité (p.44).
USB Overloaded	Une surintensité traverse le dispositif USB.	Mettez l'unité hors tension et rebranchez votre dispositif USB. Si l'anomalie persiste, essayez un autre dispositif USB.

Informations audio

Format de décodage audio

Dolby Digital

Dolby Digital est un format audio numérique compressé développé par Dolby Laboratories, Inc. qui prend en charge les systèmes audio à 5.1 voies. Cette technologie est utilisée pour les signaux audio de la plupart des DVD.

Dolby Pro Logic II

Dolby Pro Logic II permet de reproduire 5 voies à partir de sources à 2 voies. Trois modes sont disponibles : « mode Music » pour la musique, « mode Movie » pour les films et « mode Game » pour les jeux vidéo.

Dolby TrueHD

Dolby TrueHD est un format audio avancé développé par Dolby Laboratories, Inc., sans perte, et qui offre une expérience cinéma maison en haute définition, avec la qualité des masters des studios d'enregistrement. Dolby TrueHD peut gérer jusqu'à huit voies audio de 96 kHz/24 bits (jusqu'à six voies audio de 192 kHz/24 bits) simultanément. Cette technologie est utilisée pour les signaux audio des disques BD (Blu-ray Disc).

DSD (Direct Stream Digital)

La technologie DSD (Direct Stream Digital) permet d'enregistrer des signaux audio sur des supports de stockage numériques, comme les SACD (Super Audio CDs). Les signaux sont enregistrés à une fréquence d'échantillonnage haute fréquence de 2,8224 MHz. La réponse en fréquence la plus élevée est égale ou supérieure à 100 kHz, avec une dynamique de 120 dB. Cette technologie propose une meilleure qualité audio que celle utilisée pour les CD.

DTS 96/24

DTS 96/24 est un format audio numérique compressé prenant en charge les systèmes audio à 5.1 voies et les signaux audio de 96 kHz/24 bits. Ce format est également totalement compatible avec les systèmes multivoies existants prenant en charge le DTS Digital Surround. Cette technologie est utilisée pour les DVD musicaux, etc.

DTS Digital Surround

DTS Digital Surround est un format audio numérique compressé développé par DTS, Inc. qui prend en charge les systèmes audio à 5.1 voies. Cette technologie est utilisée pour les signaux audio de la plupart des DVD.

DTS-ES

DTS-ES restitue 6.1 voies à partir de sources à 5.1 voies enregistrées en DTS-ES. Ce décodeur ajoute un champ sonore arrière d'ambiance aux 5.1 voies d'origine. Au format DTS-ES Matrix 6.1, un son d'ambiance arrière est enregistré dans les voies surround, tandis qu'au format DTS-ES Discrete 6.1, une voie d'ambiance arrière distincte est enregistrée.

DTS Express

DTS Express est un format audio numérique compressé prenant en charge les systèmes audio à 5.1 voies et permettant un taux de compression supérieur à celui du format DTS Digital Surround développé par DTS, Inc. Cette technologie est conçue pour les services de contenu audio d'Internet et les sources audio secondaires des disques BD (Blu-ray Disc).

DTS-HD High Resolution Audio

DTS-HD High Resolution Audio est un format audio numérique compressé développé par DTS, Inc. qui prend en charge les systèmes audio 7.1 voies et les signaux audio de 96 kHz/24 bits. DTS-HD High Resolution Audio est également totalement compatible avec les systèmes multivoies actuels prenant en charge le DTS Digital Surround. Cette technologie est utilisée pour les signaux audio de la plupart des disques BD (Blu-ray Disc).

DTS-HD Master Audio

DTS-HD Master Audio est un format audio avancé, sans perte, développé par DTS, Inc. pour offrir une expérience cinéma maison en haute définition, avec la qualité des masters des studios d'enregistrement. DTS-HD Master Audio peut gérer jusqu'à huit voies audio de 96 kHz/24 bits (jusqu'à six voies audio de 192 kHz/24 bits) simultanément. Cette technologie est utilisée pour les signaux audio des disques BD (Blu-ray Disc).

DTS Neo:6

DTS Neo:6 permet de reproduire 6 voies à partir de sources à 2 voies. Deux modes sont disponibles : « Music mode » pour la musique et « Cinema mode » pour les films. Cette technologie fournit des voies matricées discrètes non limitées en bande passante pour le son d'ambiance.

Fréquence d'échantillonnage/bits de quantification

La fréquence d'échantillonnage et les bits de quantification indiquent la quantité d'informations que représente la numérisation d'un signal audio analogique. Ces valeurs sont indiquées comme dans les exemples suivants : « 48 kHz/24 bits ».

- Fréquence d'échantillonnage

La fréquence d'échantillonnage (nombre d'échantillons utilisés sur le signal par seconde) est également connue sous le nom de taux d'échantillonnage. Plus la fréquence d'échantillonnage est élevée, plus la plage de fréquences pouvant être lue est vaste.

- Bits de quantification

Le nombre de bits de quantification indique le degré de précision utilisé pour la conversion du niveau sonore en valeur numérique. Plus ce nombre est élevé, plus l'expression du niveau sonore est précise.

MP3

L'un des formats audio numériques compressés utilisé par MPEG. Avec les technologies psychoacoustiques, cette méthode de compression permet d'atteindre une fréquence de compression élevée. Elle permet de compresser une quantité de données d'environ 1/10 en conservant une qualité audio d'un certain niveau.

MPEG-4 AAC

Norme audio MPEG-4. Elle est utilisée pour les téléphones mobiles, lecteurs audio portables et les services de contenu audio d'Internet car elle permet d'atteindre un taux de compression élevé des données tout en conservant une meilleure qualité audio qu'avec le format MP3.

PCM (Pulse Code Modulation)

PCM est une technique qui permet de produire un signal audio numérique à partir d'un signal analogique, de l'enregistrer et de le transmettre. Cette technologie sert de base au développement de tous les autres formats audio. Cette technologie est utilisée comme un format audio sans perte appelé PCM linéaire pour les données audio de nombreux supports, notamment les CD et les Blu-ray Disc.

WAV

Format de fichier audio standard Windows qui définit la méthode d'enregistrement des données numériques obtenues par la conversion de signaux audio. Par défaut, la méthode PCM (aucune compression) est utilisée, mais vous pouvez également utiliser d'autres méthodes de compression.

WMA (Windows Media Audio)

L'un des formats audio numériques compressés développés par Microsoft Corporation. Avec les technologies psychoacoustiques, cette méthode de compression permet d'atteindre une fréquence de compression élevée. Elle permet de compresser une quantité de données d'environ 1/20 en conservant une qualité audio d'un certain niveau.

Autres

LFE (Low Frequency Effects) système à 0.1 voie

Cette voie reproduit des signaux graves de basse fréquence et possède une plage de fréquences de 20 Hz à 120 Hz. Cette voie est ajoutée aux voies de toutes les bandes Dolby Digital ou DTS afin d'améliorer les effets sonores basse fréquence. Cette voie est appelée la voie 0.1 car elle se limite exclusivement aux signaux audio basse fréquence.

Synchro lèvres

La sortie audio est parfois en retard par rapport à la sortie audio en raison de la complexité du traitement des signaux causée par l'augmentation de la capacité du signal vidéo. La synchronisation lèvres est une technique permettant de corriger automatiquement le décalage entre les sorties audio et vidéo.

Informations vidéo et HDMI

Deep Color

Deep Color est une technologie prise en charge par la spécification HDMI. Deep Color accroît le nombre de couleurs disponibles dans les limites de l'espace colorimétrique RVB ou YCbCr. Les systèmes colorimétriques traditionnels traitent les couleurs sur 8 bits. Deep Color traite les couleurs sur 10, 12 ou 16 bits. Cette technologie permet aux téléviseurs haute définition et autres écrans d'atteindre les milliards de couleurs au lieu des millions de couleur habituels et d'éliminer les bandes couleur sur l'écran. Les transitions dans les tons sont donc beaucoup plus régulières et les graduations entre les couleurs plus subtiles.

HDMI

HDMI (High-Definition Multimedia Interface) est l'interface standard universelle de transmission des signaux audio/vidéo numériques. Cette interface permet de transmettre les signaux audio numériques et vidéo numériques à l'aide d'un unique câble, sans perte. Le format HDMI est compatible avec le système HDCP (High-bandwidth Digital Content Protection) et fournit une interface audio/vidéo sécurisée. Pour de plus amples informations sur HDMI, consultez le site Internet HDMI à l'adresse

« <http://www.hdmi.org/> ».

Signal vidéo composant

Dans le cas d'un système utilisant les composants vidéo, le signal vidéo est séparé en signal de luminance Y et les signaux de chrominance Pb et Pr. Les couleurs peuvent être reproduites plus fidèlement car chaque signal est indépendant.

Signal vidéo composite

Avec le système de signaux audio composites, les signaux de couleur, luminosité et synchronisation sont combinés et transmis au moyen d'un unique câble.

x.v.Color

« x.v.Color » est une technologie prise en charge par la caractéristique HDMI. Il s'agit d'un espace colorimétrique plus complet que l'espace sRVB, et qui permet la visualisation de couleurs qui ne pouvaient être affichées par le passé. Tout en restant compatible avec la gamme de couleurs de la norme sRVB, « x.v.Color » agrandit l'espace colorimétrique et permet ainsi de produire des images plus vives et naturelles.

Technologies Yamaha

CINEMA DSP (Processeur de champ sonore numérique)

Étant donné que Dolby Surround et DTS ont été conçus, à l'origine, pour les salles de cinéma, leurs effets sont mieux perçus dans une salle équipée de nombreuses enceintes et qui a été construite pour favoriser les effets sonores. Chez soi, la taille de la pièce, les matériaux des murs et le nombre d'enceintes diffèrent très largement et il est logique qu'il en soit de même au niveau des sons perçus. Se référant à une multitude de mesures, CINEMA DSP, la technologie DSP originale de Yamaha, vous offre une expérience audiovisuelle comparable à celle que vous connaîtriez dans une salle de cinéma, chez vous.

Compressed Music Enhancer

La fonction Compressed Music Enhancer compense les harmoniques tronquées des formats de compression de musique (comme le format MP3). Cette technologie permet donc d'améliorer les performances d'ensemble du système.

SILENT CINEMA

Yamaha a mis au point, pour le casque, un champ sonore DSP naturel et réaliste. Les valeurs des paramètres ont été calculées précisément pour que chaque programme sonore soit restitué par le casque comme il l'est par les enceintes.

Virtual CINEMA DSP

Virtual CINEMA DSP permet au système de reproduire virtuellement le champ sonore des enceintes d'ambiance avec les enceintes gauche et droite. Même si les enceintes d'ambiance ne sont pas raccordées, l'unité crée un champ sonore réaliste dans la pièce d'écoute.

Flux des signaux vidéo

Les signaux vidéo transmis d'un appareil vidéo vers l'unité sont restitués sur le téléviseur, comme indiqué ci-dessous.

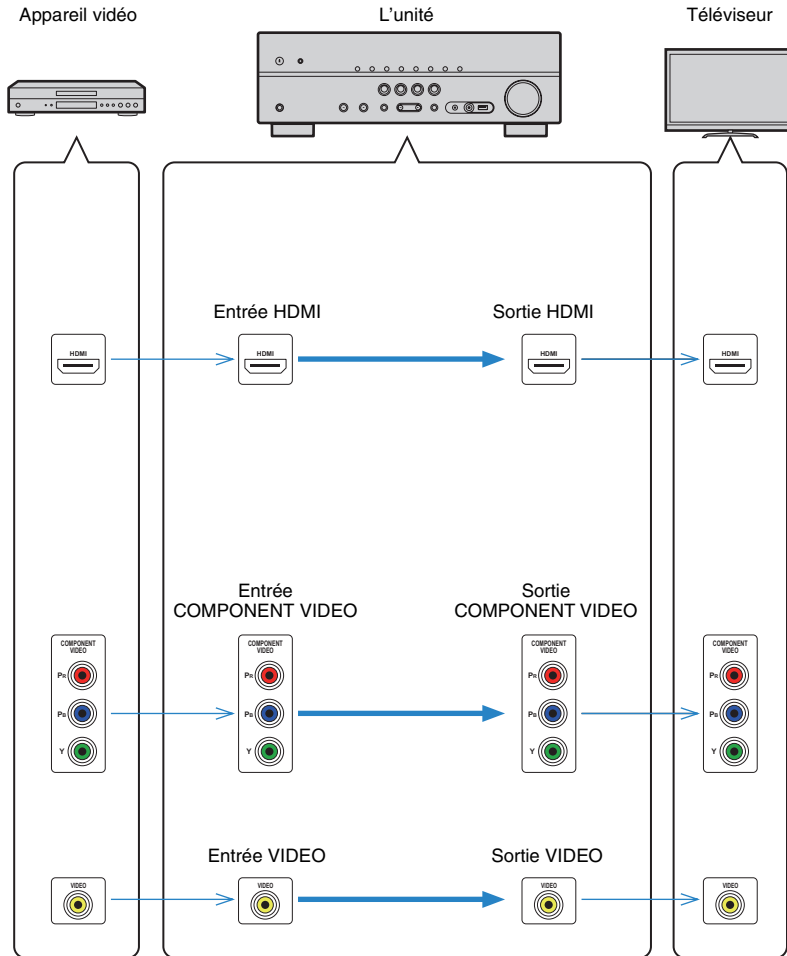

Informations sur le contrôle HDMI

Contrôle HDMI

Le contrôle HDMI vous permet de faire fonctionner des appareils externes via HDMI. Si vous raccordez un téléviseur prenant en charge le contrôle HDMI à l'unité à l'aide d'un câble HDMI, vous pouvez contrôler l'unité (alimentation et volume par exemple) à l'aide de la télécommande du téléviseur. Vous pouvez également contrôler les appareils de lecture (tels que des lecteurs BD/DVD compatibles avec le contrôle HDMI) raccordés à l'unité à l'aide d'un câble HDMI.

Pour plus d'informations sur les raccordements, reportez-vous aux sections « Raccordement d'un téléviseur » (p.18) et « Raccordement d'appareils vidéo (tels que des lecteurs BD/DVD) » (p.23).

Opérations accessibles à partir de la télécommande du téléviseur

- Synchronisation en veille
- Commande du volume, y compris la mise en sourdine
- Basculement vers la source audio d'entrée à partir du téléviseur lorsque la source d'entrée de celui-ci est basculée sur son syntoniseur intégré
- Basculement vers la source vidéo/audio d'entrée à partir de l'appareil de lecture sélectionné
- Basculement entre les appareils de sortie audio (l'unité ou l'enceinte du téléviseur)

(Exemple)

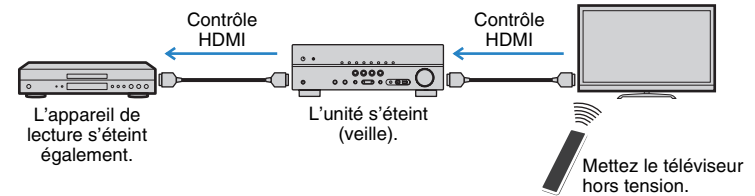

Opérations accessibles à partir de la télécommande de l'unité

- Démarrage de la lecture sur l'appareil et mise sous tension du téléviseur avec sélection de scène (p.34)
- Changement de la source d'entrée du téléviseur afin d'afficher le menu « Réglage » (lorsque vous appuyez sur SETUP)

(Exemple)

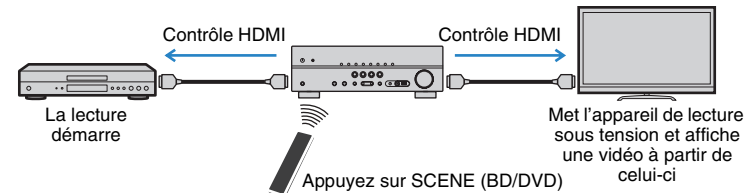

Pour utiliser le contrôle HDMI, vous devez procéder au réglage de la liaison du contrôle HDMI suivant après avoir raccordé le téléviseur et les appareils de lecture.



- Ce réglage est nécessaire chaque fois que vous ajoutez un nouvel appareil compatible avec le contrôle HDMI à votre système.

1 Mettez sous tension l'unité, le téléviseur et les appareils de lecture.

2 Activez le contrôle HDMI sur l'unité, le téléviseur et les appareils de lecture (tels que les lecteurs BD/DVD compatibles avec le contrôle HDMI).

Pour activer le contrôle HDMI sur l'unité, réglez l'option « Contrôle HDMI » (p.59) du menu « Réglage » sur « Activé » et configurez les options associées (« Entrée audio TV », « Synch. en veille », « ARC » et « SCÈNE »).

3 Désactivez l'alimentation principale du téléviseur, puis mettez hors tension l'unité et les appareils de lecture.

4 Mettez sous tension l'unité et les appareils de lecture, puis allumez le téléviseur.

5 Changez la source d'entrée du téléviseur afin d'afficher l'image à partir de l'unité.

6 Vérifiez les points suivants :

Au niveau de l'unité : l'entrée à laquelle l'appareil de lecture est raccordé est sélectionnée. Si ce n'est pas le cas, sélectionnez la source d'entrée manuellement.

Au niveau du téléviseur : la vidéo de l'appareil de lecture s'affiche.

7 Vérifiez que l'unité est correctement synchronisée avec le téléviseur en mettant ce dernier hors tension ou en réglant le volume du téléviseur à l'aide de sa télécommande.



- Si le contrôle HDMI ne fonctionne pas correctement, essayez de débrancher le téléviseur, puis de le rebrancher comme indiqué aux étapes 2 et 3. Cette opération peut suffire à résoudre le problème. Par ailleurs, le contrôle HDMI risque de ne pas fonctionner si le nombre d'appareils raccordés est supérieur à la limite. Dans ce cas, désactivez le contrôle HDMI sur les appareils non utilisés.
- Si l'unité n'est pas synchronisée avec les opérations d'alimentation du téléviseur, vérifiez la priorité du réglage de sortie audio pour le téléviseur.
- Nous vous conseillons d'utiliser un téléviseur et des appareils de lecture du même fabricant afin que le contrôle HDMI fonctionne de façon optimale.

Compatibilité du signal HDMI

Signaux audio

Type de signal audio	Format de signal audio	Supports compatibles (exemple)
PCM linéaire à 2 voies	2 voies, 32 à 192 kHz, 16/20/24 bits	CD, DVD-Vidéo, DVD-Audio
PCM linéaire multivoies	8 voies, 32 à 192 kHz, 16/20/24 bits	DVD-Audio, BD (Blu-ray Disc), HD DVD
DSD	2 à 5,1 voies, 2,8224 MHz, 1 bit	SACD
Train binaire	Dolby Digital, DTS	DVD-Vidéo
Train binaire (Audio haute définition)	Dolby TrueHD, Dolby Digital Plus, DTS-HD Master Audio, DTS-HD High Resolution Audio, DTS Express	BD (Blu-ray Disc), HD DVD

Signaux vidéo

L'unité est compatible avec les signaux vidéo ayant les résolutions suivantes :

- 480i/60 Hz
- 576i/50 Hz
- 480p/60 Hz
- 576p/50 Hz
- 720p/60 Hz, 50 Hz
- 1080i/60 Hz, 50 Hz
- 1080p/60 Hz, 50 Hz, 24 Hz
- 4K/30 Hz, 25 Hz, 24 Hz



- Lors de la lecture de DVD-Audio protégés contre la copie par le système CPPM, les signaux vidéo et audio peuvent ne pas être restitués selon le type du lecteur.
- L'unité n'est pas compatible avec des appareils HDMI ou DVI qui ne prennent pas en charge le système HDCP. Pour plus d'informations, reportez-vous au mode d'emploi de chaque appareil.
- Pour décoder les signaux audio à train binaire sur l'unité, réglez correctement l'appareil source de sorte qu'il transmette directement les signaux audio à train binaire (sans les décoder). Pour plus d'informations, reportez-vous au mode d'emploi de l'appareil de lecture.

Diagramme de référence (face arrière)

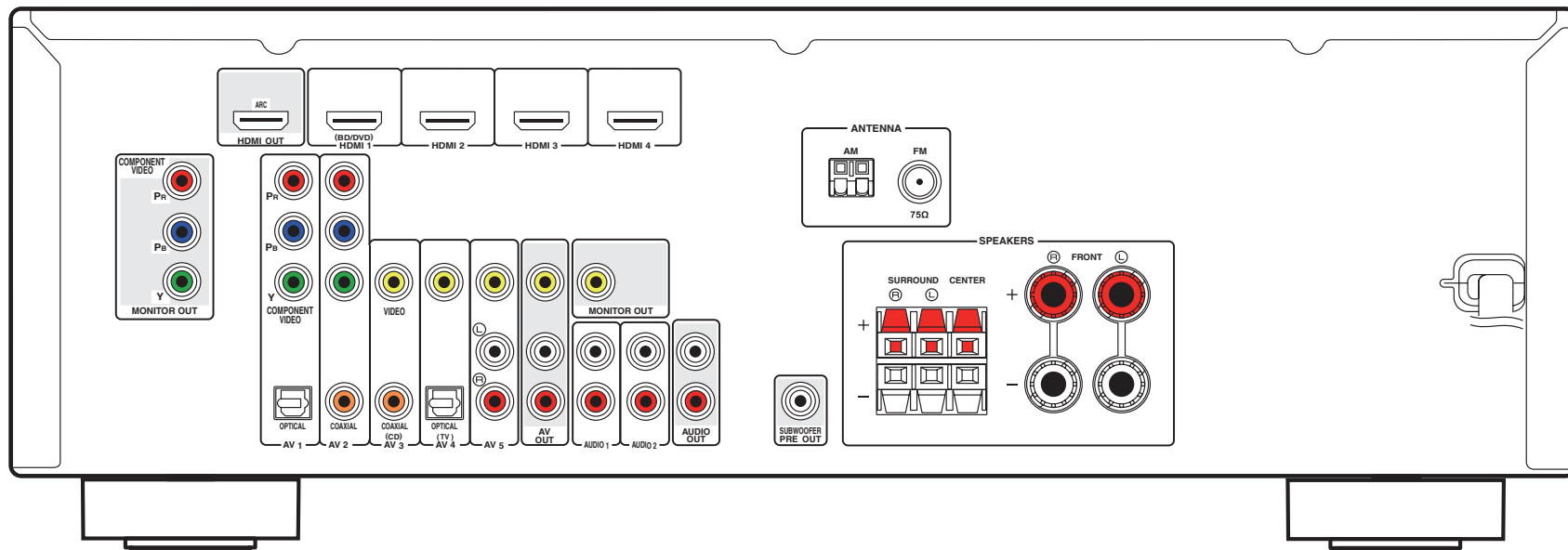

- La zone autour des prises de sortie audio/vidéo est blanche sur le produit réel afin d'éviter les mauvais raccordements.

Marques commerciales



Fabriqué sous licence de Dolby Laboratories. Dolby, Pro Logic et le symbole du double D sont des marques commerciales de Dolby Laboratories.



Fabriqué sous licence et sous les numéros de brevets américains suivants : 5,956,674 ; 5,974,380 ; 6,226,616 ; 6,487,535 ; 7,212,872 ; 7,333,929 ; 7,392,195 ; 7,272,567 et sous d'autres brevets américains et internationaux, émis ou en attente. DTS-HD, le Symbole, ainsi que DTS-HD et le Symbole ensemble sont des marques déposées de DTS, Inc. Le produit inclut le logiciel. © DTS, Inc. Tous droits réservés.



« Made for iPod » et « Made for iPhone » signifient qu'un accessoire électronique a été spécialement conçu pour être raccordé respectivement à un iPod ou un iPhone et qu'il a été certifié par le développeur comme répondant aux normes de performances d'Apple.

Apple n'est pas responsable du bon fonctionnement de cet appareil ou de sa conformité aux normes de sécurité et à la réglementation en vigueur. Veuillez noter que l'utilisation de cet accessoire avec les iPod ou iPhone peut affecter la performance sans fil.

iPhone, iPod, iPod classic, iPod nano et iPod touch sont des marques d'Apple Inc., déposées aux États-Unis et dans d'autres pays.



HDMI, le logo HDMI et High-Definition Multimedia Interface sont des marques de commerce ou des marques déposées de HDMI Licensing LLC aux États-Unis et dans d'autres pays.

x.v.Color™

« x.v.Color » est une marque commerciale de Sony Corporation.



« SILENT CINEMA » est une marque commerciale de Yamaha.

Caractéristiques techniques

Prises d'entrée

- Audio analogique
Audio x 4 (AV 5, AUDIO 1–2, V-AUX [Mini-jack])
- Audio numérique (Fréquences prises en charge :
32 kHz à 96 kHz)
Optique x 2 (AV 1, AV 4)
Coaxial x 2 (AV 2–3)
- Vidéo
Composite x 4 (AV 3–5, V-AUX)
Composante x 2 (AV 1–2)
- Entrée HDMI
HDMI x 4 (HDMI 1–4)

Prises de sortie

- Audio analogique
Sortie d'enceinte x 5 (FRONT L/R, CENTER, SURROUND L/R)
Sortie de caisson de graves x 1
AV OUT x 1
AUDIO OUT x 1
Casque x 1
- Vidéo
MONITOR OUT
- Composante x 1
- Composite x 1
AV OUT
- Composite x 1
- Sortie HDMI
HDMI OUT x 1

Autres prises

- USB x 1 (USB2.0)

HDMI

- Spécification HDMI : Deep Color, « x.v.Color », Auto Lip Sync, ARC (Audio Return Channel), 3D, 4K

- Format vidéo (Mode répétition)
 - VGA
 - 480i/60 Hz
 - 576i/50 Hz
 - 480p/60 Hz
 - 576p/50 Hz
 - 720p/60 Hz, 50 Hz
 - 1080i/60 Hz, 50 Hz
 - 1080p/60 Hz, 50 Hz, 24 Hz
 - 4K/30 Hz, 25 Hz, 24 Hz
- Format audio
 - Dolby Digital
 - DTS
 - DSD 6 voies
 - Dolby Digital Plus
 - Dolby TrueHD
 - DTS-HD High Resolution Audio
 - DTS-HD Master Audio
 - DTS Express
 - PCM 2 voies à 8 voies (192 kHz/24 bits maxi)
- Protection de contenu : compatible HDCP
- Fonction de liaison : compatible avec CEC

TUNER

- Syntoniseur analogique
[Modèles pour le Royaume-Uni et l'Europe]
FM/AM avec Radio Data System x 1 (TUNER)
[Autres modèles]
FM/AM x 1 (TUNER)

USB

- Compatible iPod, mémoire USB de stockage de masse
- Capacité d'alimentation électrique : 1 A

Formats de décodage compatibles

- Format de décodage
 - Dolby TrueHD, Dolby Digital Plus
 - Dolby Digital
 - DTS-HD Master Audio, DTS-HD High Resolution Audio, DTS Express
 - DTS, DTS 96/24, DTS-ES Matrix 6.1, DTS-ES Discrete 6.1
- Format de décodage postérieur
 - Dolby Pro Logic
 - Dolby Pro Logic II Music, Dolby Pro Logic II Movie, Dolby Pro Logic II Game
 - DTS Neo:6 Music, DTS Neo:6 Cinema

Section audio

- Alimentation de sortie nominale (deux voies)
[Modèles pour les États-Unis et le Canada] (20 Hz à 20 kHz, 0,09% THD, 8 Ω)
[Autres modèles] (20 Hz à 20 kHz, 0,09% THD, 6 Ω)
Avant G/D 70 W+70 W
[Modèles pour les États-Unis et le Canada]
(1 kHz, 0,9 % THD, 8 Ω)
Avant G/D 85 W+85 W
Centre 85 W
Surround G/D 85 W+85 W
- Alimentation de sortie nominale (une voie)
[Modèles pour les États-Unis et le Canada]
(1 kHz, 0,9 % THD, 8 Ω)
[Autres modèles] (1 kHz, 0,9 % THD, 6 Ω)
Avant G/D 100 W/voie
Centre 100 W/voie
Surround G/D 100 W/voie
- Puissance de sortie effective maximale (une voie)
(JEITA, 1 kHz, 10 % THD, 6 Ω)
[Modèles pour la Corée, l'Asie et modèles standard]
Avant G/D 135 W/voie
Centre 135 W/voie
Surround G/D 135 W/voie

- Puissance dynamique (une voie) (IHF)
[Modèles pour les États-Unis et le Canada]
Avant G/D (8/6/4/2 Ω) 110/130/160/180 W
[Autres modèles]
Avant G/D (6/4/2 Ω) 110/130/150 W
- Puissance musicale [Modèles pour les États-Unis et le Canada]
8 Ω 0,23 dB
- Taux d'amortissement
Avant G/D, 20 Hz à 20 kHz, 8 Ω 120 mini
- Sensibilité et impédance d'entrée
AV 5 etc. (1 kHz, 100 W/6 Ω) 200 mV/47 kΩ
- Signal d'entrée maximum
AV 5 etc. (1 kHz, 0,5 % THD, Effect activé) 2,3 V
- Niveau de sortie/Impédance de sortie
AV OUT 200 mV/1,2 kΩ
SUBWOOFER 1 V/1,2 kΩ
- Sortie/Impédance nominale à la prise de casque
AV 5 etc. (1 kHz, 50 mV, 8 Ω) 100 mV/470 Ω
- Réponse en fréquence
AV 5 etc. vers Avant (10 Hz à 100 kHz) +0/-3 dB
- Rapport signal/bruit (Réseau IHF-A)
AV 5 etc. (Entrée ouverte 250 mV, Sortie enceinte)
..... 100 dB ou plus
- Bruit résiduel (Réseau IHF-A)
Avant G/D (Sortie enceinte) 150 µV maxi
- Séparation entre les voies
AV 5 etc. (Entrée 5,1 kΩ ouverte, 1 kHz/10 kHz)
..... 60 dB/45 dB ou plus
- Commande de volume
Plage MUTE, -80 dB à +16,5 dB
Pas 0,5 dB
- Caractéristiques graves/aigus (Avant G/D)
Augmentation/Coupe basses ±6 dB/0,5 dB Pas à 50 Hz
Recoupement de basses 350 Hz
Augmentation/Coupe aigus ±6 dB/0,5 dB Pas à 20 kHz
Recoupement d'aigus 3,5 kHz

- Caractéristiques de filtre
($f_c=40/60/80/90/100/110/120/160/200$ Hz)
H.P.F. (Avant, Central, Surround) 12 dB/oct.
L.P.F. (Caisson de graves) 24 dB/oct.

Section vidéo

- Type de signal vidéo
[Modèles pour les États-Unis, le Canada, la Corée et modèles Standard] NTSC
[Autres modèles] PAL
- Niveau du signal vidéo
Composite 1 Vc-c/75 Ω
Entrée vidéo
Y 1 Vc-c/75 Ω
Pb/Pr 0.7 Vp-p/75 Ω
- Niveau d'entrée vidéo maximum
..... 1,5 Vc-c
- Rapport signal/bruit vidéo 50 dB ou plus
- Réponse en fréquence sortie moniteur
(conversion vidéo désactivée)
Composantes 5 Hz à 5 60 MHz, -3 dB

Section FM

- Gamme de syntonisation
[Modèles pour les États-Unis et le Canada] 87,5 à 107,9 MHz
[Modèle pour l'Asie et modèle standard]
..... 87,5/87,50 MHz à 108,0/108,00 MHz
[Autres modèles] 87,50 MHz à 108,00 MHz
- Seuil de sensation douloureuse à 50 dB
(IHF, 1 kHz, 100 % MOD.)
Mono 2 µV (17,3 dBf)
- Rapport signal/bruit (IHF)
Mono 71 dB
Stéréo 70 dB
- Distorsion harmonique (IHF, 1 kHz)
Mono 0,5 %
Stéréo 0,6 %
- Entrée d'antenne 75 Ω asymétrique

Section AM

- Gamme de syntonisation
[Modèles pour les États-Unis et le Canada] ... 530 à 1 710 kHz
[Modèle pour l'Asie et modèle Standard]
..... 530/531 kHz à 1 710/1 611 kHz
[Autres modèles] 531 kHz à 1611 kHz

Généralités

- Alimentation
[Modèles pour les États-Unis et le Canada] ... CA 120 V, 60 Hz
[Modèle standard] CA 110 à 120/220 à 240 V, 50/60 Hz
[Modèle pour la Corée] CA 220 V, 60 Hz
[Modèle pour l'Australie] CA 240 V, 50 Hz
[Modèles pour le Royaume-Uni et l'Europe] ... CA 230 V, 50 Hz
[Modèle pour l'Asie] CA 220 à 240 V, 50/60 Hz
- Consommation
[Modèles pour les États-Unis et le Canada] 250 W/320 VA
[Autres modèles] 250 W
- Consommation en veille
[Modèle standard] 0,5 W maxi
[Autres modèles] 0,3 W maxi
- Consommation maximale
[Modèle pour l'Asie et modèle Standard] 470 W
- Dimensions (L x H x P)
..... 435 x 151 x 315 mm
- * Pieds et embouts inclus
- Poids 7,4 kg

* Les caractéristiques techniques peuvent être modifiées sans avis préalable.

Index

Symboles

Verrouillage, icône (🔒) 64

Valeurs numériques

2ch Stereo (programme sonore) 37

5ch Stereo (programme sonore) 37

A

A.DRC (DSP/Surround, menu Option) 52

Access error (signalement d'erreur) 72

Action Game (programme sonore) 36

Adaptive DRC (DSP/Surround, menu Option) 52

Adventure (programme sonore) 36

Affichage des informations
(afficheur de la face avant) 8

Afficheur de la face avant
(nom des pièces et fonctions) 7

Aigu (Tone Control, menu Option) 52

Aléatoire (iPod, menu Option) 47

Ampleur centrale (Paramètre DSP, menu Réglage) 61

Amplificateur (Sortie audio, menu Réglage) 59

Annulé (message d'erreur YPAO) 31

Annuler préréglage (radio FM/AM, menu Option) 42

ARC (Audio Return Channel) 18

ARC (HDMI, menu Réglage) 60

Aucun MIC (message d'erreur YPAO) 31

Aucun signal (message d'erreur YPAO) 31

Audio Decoder
(informations de l'afficheur de la face avant) 33

Audio Return Channel (ARC) 18

AutoPowerStdby (ECO, menu Réglage) 62

Avant (enceinte, menu Réglage) 57

B

B RATE (Signal Info, menu Option) 53

Bruyant (message d'erreur YPAO) 31

C

Câble coaxial numérique 17

Câble de broche stéréo (câble RCA) 17

Câble de broche vidéo 17

Câble HDMI 17

Câble HDMI à grande vitesse 17

Câble optique numérique 17

Câble vidéo à composantes 17

Capteur de la télécommande 7

Casque 39

Cellar Club (programme sonore) 37

Centre (enceinte, menu Réglage) 57

Chamber (programme sonore) 37

CHAN (Signal Info, menu Option) 53

Chargement de l'iPod 44

Check SP Wires (signalement d'erreur) 72

CINEMA DSP 36

Clock Time (Radio Data System) 43

Compatibilité du signal HDMI 76

Compressed Music Enhancer 39

Configuration (Enceinte, menu Réglage) 57

Configuration (HDMI, menu Réglage) 59

Configuration des scènes 34

Connect error (signalement d'erreur) 72

Consultation des informations
(afficheur de la face avant) 33

Contrôle HDMI (HDMI, menu Réglage) 59

Coupure (Enceinte, menu Réglage) 57

D

Débit (Signal Info, menu Option) 53

Décodage direct 38

Decoder Off
(informations de l'afficheur de la face avant) 33

Décodeur d'ambiance 39

Dimension (Paramètre DSP, menu Réglage) 61

Direct Stream Digital (DSD) 73

Dispositif de stockage USB à grande capacité 48

Distance (Enceinte, menu Réglage) 58

Dolby Pro Logic (décodeur d'ambiance) 39

Dolby Pro Logic II Game (décodeur d'ambiance) 39

Dolby Pro Logic II Movie (décodeur d'ambiance) 39

Dolby Pro Logic II Music (décodeur d'ambiance) 39

Drama (programme sonore) 36

DSD (Direct Stream Digital) 73

DSP Program
(informations de l'afficheur de la face avant) 33

DSP/Surround (menu Option) 52

DTS Neo:6 Cinema (décodeur d'ambiance) 39

DTS Neo:6 Music (décodeur d'ambiance) 39

Dynamique (Volume, menu Réglage) 62

E

Échant. (Signal Info, menu Option) 53

Éclairage (Fonction, menu Réglage) 64

ECO (menu Réglage) 62

Écoute d'émission AM 40

Écoute d'émission FM 40

Effet de champ sonore 36

Égaliseur (Enceinte, menu Réglage) 58

Émetteur de signal de commande (télécommande) 10

Emplacement des enceintes 12

Enceinte (menu Réglage) 57

Enhancer (DSP/Surround, menu Option) 52

ENHANCER (mode sonore) 39

Entrée (informations de l'afficheur de la face avant) 33

Entrée (Signal Info, menu Option) 53

Entrée audio (menu Option) 53

Entrée audio TV (HDMI, menu Réglage) 60

Erreur int. (message d'erreur YPAO) 31

Erreur niveau (message d'avertissement YPAO) 32

Extra graves (Enceinte, menu Réglage) 58

F

Fiche banane 15

Flux des signaux vidéo 75

Fonction (menu Réglage) 63

Fonction SCENE 34

- FORMAT (Signal Info, menu Option) 53
 - Format (Signal Info, menu Option) 53
 - Format de fichier audio
 - (dispositif de stockage USB) 48
 - Fréquence (radio FM/AM) 40
- G**
- GEQ (Égaliseur, menu Réglage) 58
 - Gestion de l'alimentation 62
 - Grave (Tone Control, menu Option) 52
- H**
- Hall in Munich (programme sonore) 37
 - Hall in Vienna (programme sonore) 37
 - Haute définition, audio 76
 - HDMI (menu Réglage) 59
 - HDMI OUT (TV) (Sortie audio, menu Réglage) 60
 - Hors phase (message d'avertissement YPAO) 32
 - Hors portée (message d'avertissement YPAO) 32
- I**
- ID de télécommande, réglage 65
 - Image centrale (Paramètre DSP, menu Réglage) 61
 - Impédance d'enceinte 12
 - In.Trim (Atténuation volume, menu Option) 52
 - Informations de signal 53
 - Informations du système de diffusion de données radio 43
 - Informations sur l'afficheur de la face avant 33
 - Informations sur la circulation routière (Radio Data System) 43
 - INIT (menu ADVANCED SETUP) 66
 - Internal Error (signalement d'erreur) 72
- L**
- Langue (menu Réglage) 64
 - Lecture du contenu d'un iPod 45
 - Lecture du contenu du dispositif de stockage USB 48
 - Lecture SCENE link 34
 - Lecture simple (iPod) 46
 - LFE (Low Frequency Effects) 74
 - Lipsync (menu Option) 53
- Low Frequency Effects (LFE) 74
 - Luminosité de l'afficheur de la face avant 64
- M**
- Menu ADVANCED SETUP 65
 - Menu Option 51
 - Menu Réglage 54
 - Message d'avertissement YPAO 32
 - Message d'erreur YPAO 31
 - Microphone YPAO 29
 - Microprogramme, mise à jour 66
 - Mini-jack stéréo 17
 - Minuterie 10
 - Mise en sourdine 33
 - Mode ECO (ECO, menu Réglage) 63
 - Mono Movie (programme sonore) 36
 - MOVIE (catégorie de programme sonore) 36
 - MUSIC (catégorie de programme sonore) 37
 - Music Video (programme sonore) 37
- N**
- Niveau (Enceinte, menu Réglage) 58
 - Niveau DSP (DSP/Surround, menu Option) 52
 - No content (signalement d'erreur) 72
 - NTSC (TV FORMAT, menu ADVANCED SETUP) 66
- O**
- Opération de lecture de base 33
 - Optimisation automatique du réglage d'enceinte 29
- P**
- PAL (TV FORMAT, menu ADVANCED SETUP) 66
 - Panneau arrière (nom des pièces et fonctions) 9
 - Panneau avant (nom des pièces et fonctions) 8
 - Panorama (Paramètre DSP, menu Réglage) 61
 - Paramètre DSP (Son, menu Réglage) 61
 - Pas enc. Av. (message d'erreur YPAO) 31
 - PEQ (Égaliseur, menu Réglage) 58
 - Phase SWFR (Enceinte, menu Réglage) 58
 - Préréglage auto (radio FM, menu Option) 41
 - Préréglage automatique des stations (Radio FM) 41
 - Prise AUDIO 17
 - Prise AUDIO OUT 9
 - Prise AV OUT 9
 - Prise COAXIAL 17
 - Prise COMPONENT VIDEO 17
 - Prise HDMI 17
 - Prise OPTICAL 17
 - Prise PHONES 7
 - Prise USB 7
 - Prise VIDEO 17
 - Prise VIDEO AUX 7
 - Prise YPAO MIC 7
 - Prog. Circul. Routière (radio FM radio, menu Option) 43
 - Program Service (Radio Data System) 43
 - Program Type (Radio Data System) 43
 - Programme sonore 36
 - Protect. mém. (Fonction, menu Réglage) 64
- R**
- Raccordement aux prises du panneau avant 26
 - Raccordement d'un appareil audio 25
 - Raccordement d'un appareil d'enregistrement 27
 - Raccordement d'un appareil de lecture 23
 - Raccordement d'un appareil vidéo 23
 - Raccordement d'un iPod 44
 - Raccordement d'un téléviseur 18
 - Raccordement de l'antenne AM 26
 - Raccordement de l'antenne FM 26
 - Raccordement des enceintes 15
 - Raccordement du câble d'alimentation 27
 - Raccordement du câble d'enceinte 15
 - Raccordement du caisson de graves 16
 - Raccordement du dispositif de stockage USB 48
 - Raccordement du téléviseur (avec prises d'entrée HDMI) 21
 - Raccordement du téléviseur (compatible ARC) 18
 - Raccordement du téléviseur (compatible avec le contrôle HDMI) 20
 - Raccordement du téléviseur (sans prises d'entrée HDMI) 22
 - Raccordement HDMI (appareil vidéo) 23

- Raccordement vidéo à composantes (appareil vidéo) 23
 - Raccordement vidéo composite (appareil vidéo) 24
 - Radio Data System (radio FM) 43
 - Radio Text (Radio Data System) 43
 - Réception monophonique (radio FM) 40
 - Réception stéréo (radio FM) 40
 - Réglage (Synchro, menu Réglage) 62
 - Réglage de l'ID de télécommande (télécommande) 65
 - Réglage de l'impédance d'enceinte 14, 65
 - Réglage de la fréquence de coupure 57
 - Réglage de la fréquence de coupure (caisson de graves) 29
 - Réglage du pas de fréquence 40, 66
 - Réglage du type de signal vidéo 66
 - Réglage entrée (Atténuation volume, menu Option) 52
 - Réglage subwoofer (Atténuation volume, menu Option) 53
 - Réglage volume (menu Option) 52
 - RemID Mismatch (signalement d'erreur) 72
 - REMOTE ID (menu ADVANCED SETUP) 65
 - Renommer (nom de l'entrée) 63
 - Renommer entrée (Fonction, menu Réglage) 63
 - Répéter (dispositif de stockage USB, menu Option) 50
 - Répéter (iPod, menu Option) 47
 - Restauration du réglage par défaut 66
 - Roleplaying Game (programme sonore) 36
- S**
- SAMPL (Signal Info, menu Option) 53
 - SCENE (HDMI, menu Réglage) 60
 - Sci-Fi (programme sonore) 36
 - Sélection (Synchro, menu Réglage) 61
 - Sélection d'une station préréglée (radio FM/AM) 42
 - Sélection de la langue des menus 28
 - Sélection de la tension 27
 - Sélection du mode sonore 35
 - Sélection EQ (Égaliseur, menu Réglage) 58
 - Signal 4K (résolution du signal vidéo) 76
 - Signal Info (menu Option) 53
 - Signal test (Enceinte, menu Réglage) 59
 - Signalement d'erreur (afficheur de la face avant) 72
 - SILENT CINEMA 39
 - Son (menu Réglage) 61
 - Sortie (Signal Info, menu Option) 53
 - Sortie Audio (HDMI, menu Réglage) 59
 - Sortie vidéo (menu Option) 53
 - SP IMP. (menu ADVANCED SETUP) 65
 - Spectacle (programme sonore) 36
 - Sports (programme sonore) 36
 - Standard (programme sonore) 36
 - Station préréglée (radio FM/AM) 41
 - Station, présélection manuelle (radio FM/AM) 41
 - STRAIGHT (mode sonore) 38
 - Subwoofer (Enceinte, menu Réglage) 57
 - SUR.DECODE (mode sonore) 39
 - Surround (enceinte, menu Réglage) 57
 - SW.Trim (Atténuation volume, menu Option) 53
 - Synch. en veille (HDMI, menu Réglage) 60
 - Synchro 74
 - Synchronisation lèvres (Son, menu Réglage) 61
 - Syntonisation de la radio FM/AM 40
 - Syntonisation du Radio Data System 43
 - Système à 2.1 voies 13
 - Système à 3.1 voies 13
 - Système à 4.1 voies 13
 - Système à 5.1 voies 13, 15
- T**
- Télécommande (nom des pièces et fonctions) 10
 - Témoin (nom des pièces et fonctions) 8
 - Témoin d'enceinte (afficheur de la face avant) 8
 - The Bottom Line (programme sonore) 37
 - The Roxy Theatre (programme sonore) 37
 - Tone Control (menu Option) 52
 - Touche d'opération de menu (télécommande) 10
 - Touche de sélection d'entrée (télécommande) 10
 - Touche INFO 7, 10
 - Touche MODE 10
 - Touche MUTE 10
 - Touche OPTION 10
 - Touche SETUP 10
 - Touche SLEEP 10
 - Touche TONE CONTROL 7
 - TP (Traffic Program) 43
 - Train binaire 76
 - TU (menu ADVANCED SETUP) 66
 - TV FORMAT (menu ADVANCED SETUP) 66
- U**
- Unable to play (signalement d'erreur) 72
 - Unknown iPod (signalement d'erreur) 72
 - UPDATE (menu ADVANCED SETUP) 66
 - USB Overloaded (signalement d'erreur) 72
- V**
- V IN (Signal Info, menu Option) 53
 - V OUT (Signal Info, menu Option) 53
 - Veille Automatique (ECO, menu Réglage) 62
 - Vérification de la version du microprogramme 66
 - VERSION (menu ADVANCED SETUP) 66
 - Vidéo/audio, combinaison de prises d'entrée 24
 - Virtual CINEMA DSP 38
 - Voie (Signal Info, menu Option) 53
 - VOLTAGE SELECTOR 9
 - Volume (Son, menu Réglage) 62
 - Volume initial (Volume, menu Réglage) 62
 - Volume maximum (Volume, menu Réglage) 62
- Y**
- Yamaha Parametric room Acoustic Optimizer (YPAO) 29
 - YPAO (Yamaha Parametric room Acoustic Optimizer) 29



YAMAHA CORPORATION

© 2013 Yamaha Corporation YF196A0/FR1