



Ampli-tuner audio-vidéo

**RX-V1073**

Mode d'emploi

Lisez le livret fourni « Brochure sur la sécurité » avant d'utiliser l'unité.

**Français**

# TABLE DES MATIÈRES

Accessoires .....	5
-------------------	---

## FONCTIONS 6

Fonctions de l'unité .....	6
----------------------------	---

Noms de pièces et fonctions .....	8
-----------------------------------	---

Panneau avant .....	8
Afficheur de la face avant (témoins) .....	10
Panneau arrière .....	11
Télécommande .....	12

## PRÉPARATION 13

Procédure de configuration générale .....	13
---	----

1 Raccordements des enceintes .....	14
-------------------------------------	----

Configuration de base des enceintes .....	15
Configuration d'enceinte avancée .....	19

Prises et câbles d'entrée/sortie .....	24
--	----

2 Raccordement d'un téléviseur .....	25
--------------------------------------	----

3 Raccordement d'appareils externes .....	31
---	----

Raccordement d'appareils vidéo (tels que des lecteurs BD/DVD) .....	31
Raccordement des appareils audio (tels que des lecteurs CD) .....	33
Raccordement aux prises du panneau avant .....	34

4 Raccordement des antennes FM/AM .....	34
---	----

5 Raccordement à un réseau .....	35
----------------------------------	----

6 Raccordement d'autres appareils .....	36
---	----

Raccordement d'appareils d'enregistrement .....	36
Raccordement d'un appareil à l'aide d'une sortie multivoies analogique .....	36
Raccordement d'un appareil compatible avec la lecture SCENE link (raccordement distant) .....	37
Raccordement d'un appareil compatible avec la fonction déclencheur .....	37

7 Raccordement du câble d'alimentation .....	38
--	----

8 Sélection d'une langue dans le menu affiché à l'écran .....	39
---	----

9 Optimisation automatique des réglages d'enceintes (YPAO) .....	40
--	----

Mesure à une position d'écoute (mesure unique) .....	42
Mesure à plusieurs positions d'écoute (mesures multiples) .....	43
Vérification des résultats de la mesure .....	44
Rechargement des réglages YPAO précédents .....	45
Messages d'erreur .....	46
Messages d'avertissement .....	47

## LECTURE 48

Opérations de lecture de base .....	48
-------------------------------------	----

Sélection d'une prise de sortie HDMI .....	48
--	----

Sélection de la source d'entrée et de vos réglages favoris d'un seul geste (SCENE) .....	49
--	----

Configuration des attributions de scène .....	50
Sélection des paramètres à inclure dans les attributions de scène .....	50

Sélection du mode sonore .....	51
--------------------------------	----

Profiter des effets de champs sonores (CINEMA DSP) .....	52
Profiter d'une lecture non traitée .....	54
Profiter de la pureté du son haute fidélité (Pure Direct) .....	55
Profiter de la musique compressée de meilleure qualité (Compressed Music Enhancer) .....	56
Profiter du son d'ambiance avec un casque (SILENT CINEMA) .....	56

Écoute d'émission FM/AM .....	57
-------------------------------	----

Sélection d'une fréquence pour réception .....	57
Enregistrement de vos stations de radio favorites (présélections) .....	58
Syntonisation Radio Data System .....	59
Utilisation de la radio sur le téléviseur .....	60

Lecture de musique sur un iPod .....	62
--------------------------------------	----

Raccordement d'un iPod .....	62
Lecture du contenu d'un iPod .....	63

<b>Lecture de musique stockée sur un dispositif de stockage USB</b> . . . . .	<b>66</b>
Raccordement d'un dispositif de stockage USB . . . . .	66
Lecture du contenu du dispositif de stockage USB . . . . .	66
<b>Lecture de musique stockée sur des serveurs multimédias (PC/NAS)</b> . . . . .	<b>69</b>
Réglage du partage de support . . . . .	69
Lecture de musique sur PC . . . . .	69
<b>Écoute de la radio Internet</b> . . . . .	<b>72</b>
<b>Lecture de musique issue d'iTunes ou d'un iPod via un réseau (AirPlay)</b> . . . . .	<b>74</b>
Lecture de contenus musicaux issus d'iTunes ou d'un iPod . . . . .	74
<b>Lecture de musique dans plusieurs pièces (multi-zone)</b> . . . . .	<b>76</b>
Préparation de la Zone2 . . . . .	76
Contrôle de Zone2 . . . . .	79
<b>Affichage du statut actuel</b> . . . . .	<b>81</b>
Changement des informations présentées sur l'afficheur de la face avant . . . . .	81
Affichage des informations de statut sur le téléviseur . . . . .	81
<b>Configuration de réglages de lecture distincts pour différentes sources de lecture (menu Option)</b> . . . . .	<b>82</b>
Éléments de menu Option . . . . .	82
 <b>CONFIGURATIONS</b>	 <b>86</b>
<b>Configuration des sources d'entrée (menu Entrée)</b> . . . . .	<b>86</b>
Éléments du menu Entrée . . . . .	86
<b>Configuration de la fonction SCENE (menu Scène)</b> . . . . .	<b>88</b>
Éléments du menu Scène . . . . .	89
<b>Configuration des programmes sonores/décodeurs d'ambiance (menu Programme sonore)</b> . . . . .	<b>91</b>
Éléments du menu Programme sonore . . . . .	92

<b>Configuration des diverses fonctions (menu Réglage)</b> . . . . .	<b>94</b>
Éléments du menu Réglage . . . . .	95
Enceinte (Réglage manuel) . . . . .	97
Son . . . . .	100
Vidéo . . . . .	102
HDMI . . . . .	103
Réseau . . . . .	104
Multi-Zone . . . . .	106
Fonction . . . . .	108
ECO . . . . .	110
Language . . . . .	110
<b>Consultation des informations relatives à l'unité (menu Information)</b> . . . . .	<b>111</b>
Types d'informations . . . . .	111
<b>Configuration des paramètres du système (menu ADVANCED SETUP)</b> . . . . .	<b>112</b>
Éléments du menu ADVANCED SETUP . . . . .	113
Modification du réglage de l'impédance des enceintes (SPEAKER IMP.) . . . . .	113
Mise sous/hors tension du capteur de télécommande (REMOTE SENSOR) . . . . .	113
Sélection de l'ID de télécommande (REMOTE CON AMP) . . . . .	113
Modification du type de signal vidéo (TV FORMAT) . . . . .	114
Suppression de la limite de sortie vidéo HDMI (MONITOR CHECK) . . . . .	114
Sauvegarde/récupération des réglages (RECOV./BACKUP) . . . . .	114
Restauration des réglages par défaut (INITIALIZE) . . . . .	114
Mise à jour du microprogramme (FIRM UPDATE) . . . . .	115
Vérification de la version du microprogramme (VERSION) . . . . .	115
<b>Commande d'appareils externes avec la télécommande</b> . . . . .	<b>116</b>
Enregistrement du code de télécommande pour un téléviseur . . . . .	116
Enregistrement des codes de télécommande pour des appareils de lecture . . . . .	117
Programmation à partir d'autres télécommandes (apprentissage) . . . . .	118
Effacement des fonctions apprises depuis d'autres télécommandes . . . . .	119
Réinitialisation des codes de télécommande . . . . .	120
<b>Mise à jour du microprogramme de l'unité</b> . . . . .	<b>121</b>

---

<b>Foire aux questions</b> .....	<b>122</b>
<b>Guide de dépannage</b> .....	<b>123</b>
Alimentation et système .....	123
Audio .....	124
Vidéo .....	125
Radio FM/AM .....	126
USB et réseau .....	127
Télécommande .....	128
<b>Signalement d'erreurs sur l'afficheur de la face avant</b> .....	<b>129</b>
<b>Glossaire</b> .....	<b>130</b>
Informations audio .....	130
Informations vidéo et HDMI .....	131
Technologies Yamaha .....	132
Flux des signaux vidéo .....	133
<b>Informations sur le contrôle HDMI</b> .....	<b>134</b>
Contrôle HDMI .....	134
Compatibilité du signal HDMI .....	135
<b>Diagramme de référence (face arrière)</b> .....	<b>136</b>
<b>Marques commerciales</b> .....	<b>137</b>
<b>Caractéristiques techniques</b> .....	<b>138</b>
<b>Index</b> .....	<b>141</b>



## Accessoires

Vérifiez que les accessoires suivants sont fournis avec le produit.

Télécommande

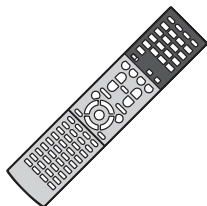

Piles (AAA, R03, UM-4) (x2)

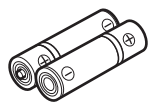

Antenne AM

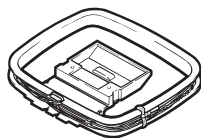

Antenne FM



\*L'élément fourni dépend de la région d'achat.

Microphone YPAO

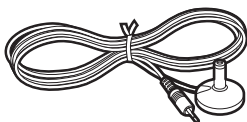

Câble d'alimentation



\*Le câble d'alimentation fourni dépend de la région d'achat.

CD-ROM  
(Mode d'emploi)



Manuel de configuration  
rapide



Brochure sur la sécurité  
rapide



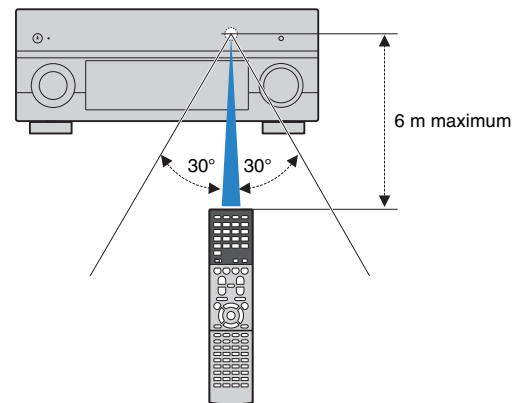

### Rayon d'action de la télécommande

- Pointez la télécommande en direction du capteur situé sur l'unité et respectez la distance de fonctionnement indiquée ci-dessous.



- Les illustrations de l'unité principale utilisées dans ce manuel représentent le modèle pour l'Europe, sauf mention contraire.

- Certaines caractéristiques sont indisponibles dans certaines régions.
- En fonction des améliorations du produit, les spécifications et illustrations peuvent être modifiées sans avis préalable.
- Ce manuel décrit les opérations réalisables avec la télécommande fournie.
- Dans ce manuel, le terme « iPod » désigne à la fois un « iPod », un « iPhone » et un « iPad », sauf avis contraire.
-  signale les précautions à prendre concernant l'utilisation de l'unité et les limites de ses fonctions.
-  signale des explications supplémentaires permettant une meilleure utilisation.

# FONCTIONS

## Fonctions de l'unité

### Prise en charge de nombreux contenus

- iPod/iPhone/iPad ➔ p.62
- USB ➔ p.66
- Serveur multimédia (PC/NAS) ➔ p.69
- Radio Internet ➔ p.72
- AirPlay ➔ p.74



### Prise en charge des signaux 3D et 4K

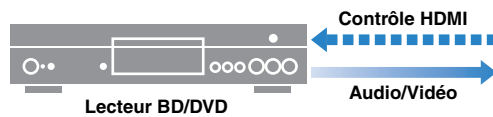

### Fonctionnement d'appareils externes avec la télécommande fournie

➔ p.116



### Modifier la source d'entrée et vos réglages favoris d'un seul geste (SCENE)

➔ p.49

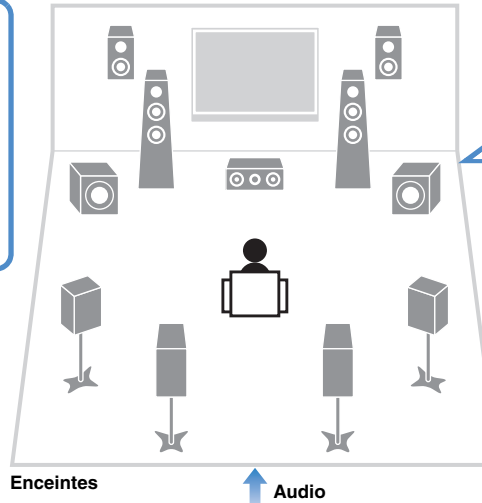

### Prise en charge d'enceintes en configuration 2 à 7 voies (et des enceintes de présence avant) ainsi que du raccordement de 2 caissons de graves. Permet de profiter d'espaces acoustiques avec des styles de musique variés.

- Optimisation automatique des réglages d'enceintes en fonction de la pièce (YPAO) ➔ p.40
- Reproduction de sources audio stéréo ou multivoies grâce aux champs sonores, comme dans les salles de cinéma et de concert (CINEMA DSP) ➔ p.52
- Profiter de la musique compressée de meilleure qualité (Compressed Music Enhancer) ➔ p.56
- Connexions bi-amplificatrices, extension des voies (avec amplificateur de puissance) et configurations multi-zone pour améliorer le système ➔ p.19

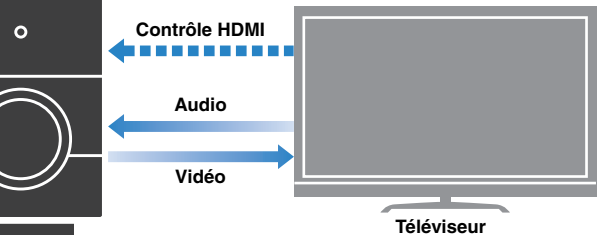

### Utilisation consécutive du téléviseur, de l'ampli-tuner AV et du lecteur BD/DVD (contrôle HDMI)

➔ p.134



## De nombreuses fonctions utiles !

### ❑ Raccordement de divers appareils (p.31)

Diverses prises HDMI et prises d'entrée/sortie vous permettent de raccorder des appareils vidéo (tels que des lecteurs BD/DVD), des appareils audio (par exemple des lecteurs CD), des consoles de jeux, des caméscopes, etc.

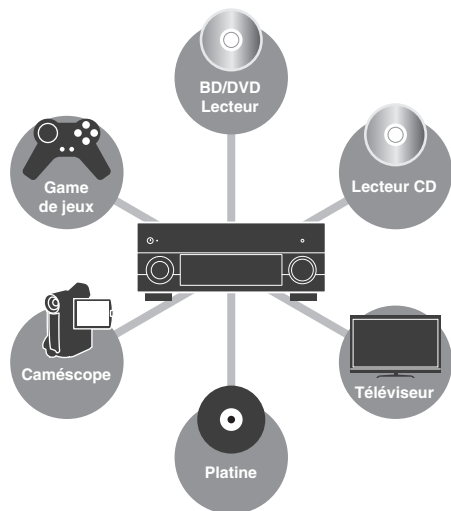

### ❑ Lecture du son TV avec ambiance sonore à l'aide d'un seul câble de raccordement HDMI (Audio Return Channel : ARC) (p.25)

Lors de l'utilisation d'un téléviseur compatible avec la fonction ARC, vous avez besoin d'un seul câble HDMI pour restituer des signaux vidéo vers le téléviseur, recevoir des signaux audio à partir de ce dernier et transmettre des signaux de contrôle HDMI.

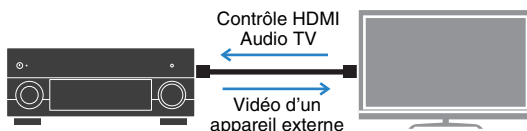

### ❑ Création de champs sonores 3D (p.52)

Le raccordement d'enceintes de présence avant vous permet de créer un champ sonore 3D naturel chez vous (CINEMA DSP 3D). Même en l'absence d'enceintes de présence avant, la fonction Virtual Presence Speaker (VPS) produit un son d'ambiance 3D.

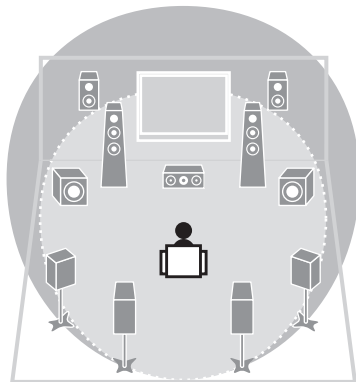

### ❑ Écoute d'émission FM/AM (p.57)

L'unité est équipée d'un sintoniseur FM/AM intégré. Vous pouvez enregistrer jusqu'à 40 stations favorites en tant que présélections.

### ❑ Profiter de la pureté du son haute fidélité (p.55)

Lorsque le mode Pure Direct est activé, l'unité lit la source sélectionnée à l'aide du tout dernier circuit pour vous faire profiter d'une qualité acoustique HI-FI.

### ❑ Fonctionnement simple avec un écran de téléviseur

Vous pouvez accéder aux différents contenus (de type iPod, dispositif USB et réseau), afficher des informations ou configurer aisément les paramètres à l'aide du menu qui s'affiche à l'écran.

### ❑ Basse consommation

Le mode ECO (fonction d'économie d'énergie) permet de réduire la consommation d'énergie de l'unité (p.110).

## Astuces utiles

### Je souhaite raccorder un appareil de lecture à l'aide d'un câble HDMI pour les contenus vidéo et d'un câble non HDMI pour les contenus audio...

Utilisez l'option « Sélection audio » du menu « Option » pour indiquer le type de prise d'entrée à utiliser pour la source d'entrée correspondante (p.85).

### Les sorties vidéo et audio ne sont pas synchronisées...

Utilisez l'option « Synchronisation lèvres » du menu « Réglage » pour ajuster le délai entre la sortie vidéo et audio (p.100).

### Je souhaite écouter le son sur les enceintes du téléviseur...

Utilisez l'option « Sortie Audio » du menu « Réglage » pour sélectionner la destination de sortie des signaux transmis dans l'unité (p.103). Les enceintes de votre téléviseur peuvent être sélectionnées en tant que destination de sortie.

### Je souhaite changer la langue du menu affiché à l'écran...

Utilisez l'option « Language » du menu « Réglage » pour sélectionner l'une des langues suivantes : allemand, anglais, chinois, espagnol, français, japonais ou russe (p.39).

### Je souhaite mettre à jour le microprogramme...

Utilisez l'option « FIRM UPDATE » du menu « ADVANCED SETUP » pour mettre à jour le microprogramme de l'unité (p.115). Si l'unité est connectée à Internet, un message correspondant s'affiche sur le téléviseur lorsqu'une mise à jour du microprogramme est disponible (p.121).

### Il existe plusieurs autres fonctions permettant de personnaliser l'unité. Pour plus d'informations, reportez-vous aux pages suivantes :

- Réglages d'entrée (p.86)
- Réglages de scène (p.89)
- Réglages des programmes sonores et des décodeurs d'ambiance (p.92)
- Réglages des diverses fonctions (p.95)
- Vue Informations (telle que signal audio et signal vidéo) (p.111)
- Paramètres du système (p.113)

# Noms de pièces et fonctions

## Panneau avant

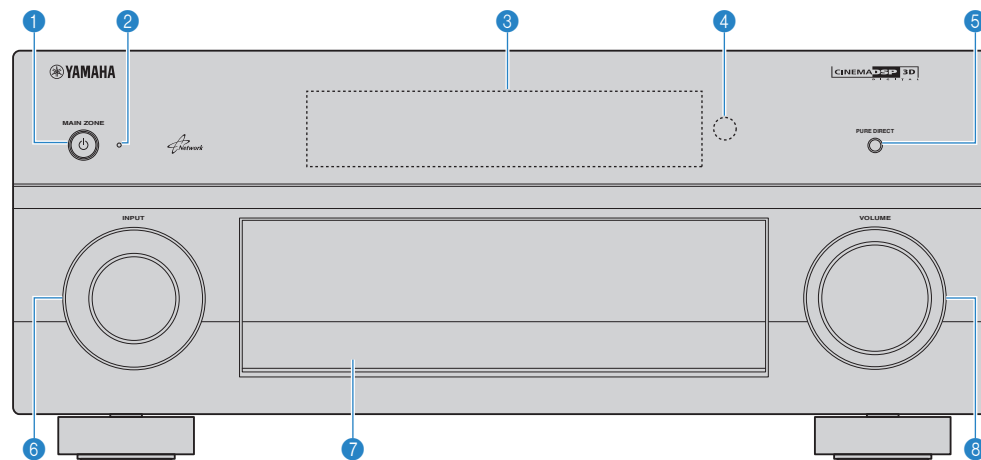

**1 Touche MAIN ZONE**

Met l'unité sous ou hors tension (veille).

**2 Témoin de veille**

S'allume lorsque l'unité se trouve en mode veille et si :

- Contrôle HDMI est activé (p.103)
- Attente Inchangé est activé (p.104)
- Veille du réseau est activé (p.105)
- Un iPod est en charge (p.62)

**3 Afficheur de la face avant**

Affiche des informations (p.10).

**4 Capteur de la télécommande**

Reçoit les signaux de la télécommande (p.5).

**5 Touche PURE DIRECT**

Active/désactive le mode Pure Direct (p.55).

**6 Bouton INPUT**

Sélection d'une source d'entrée.

**7 Clapet de la face avant**

Pour la protection des commandes et des prises (p.9)

**8 Bouton VOLUME**

Règle le volume.

### Ouverture de la porte de la face avant

- Pour utiliser les commandes ou prises derrière le clapet de la face avant, appuyez doucement en bas du clapet pour l'ouvrir. Gardez le clapet fermé lorsque vous n'utilisez pas les commandes ou prises situées derrière le clapet de la face avant. (Attention à ne pas vous coincer les doigts.)

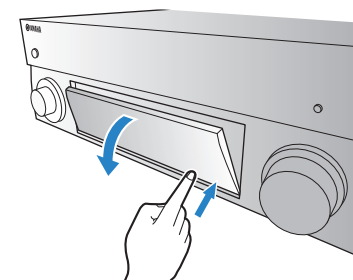

## ■ Intérieur du clapet de la face avant

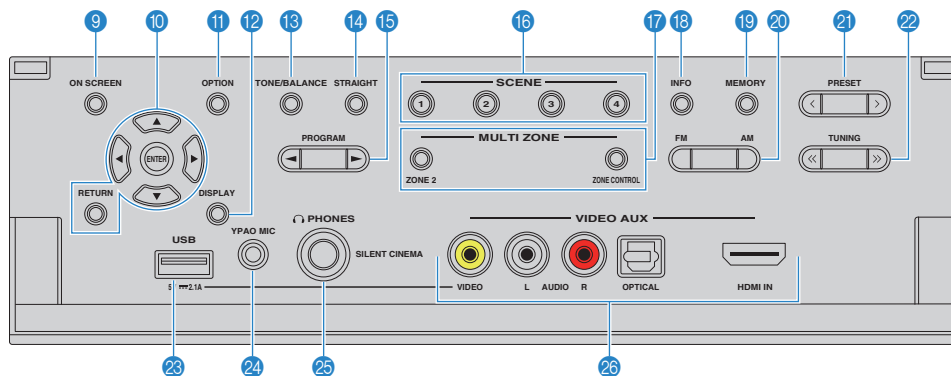

### 9 Touche ON SCREEN

Affiche le menu à l'écran sur le téléviseur.

### 10 Touches d'opération de menu

**Touches de curseur** Sélectionnez un menu ou un paramètre.

**ENTER** Confirme un élément sélectionné.  
**RETURN** Revient à l'écran précédent.

### 11 Touche OPTION

Affiche le menu des options (p.82).

### 12 Touche DISPLAY

Affiche les informations d'état sur le téléviseur (p.81).

### 13 Touche TONE/BALANCE

Règle la bande des sons haute et basse fréquence en sortie (p.83).

Règle l'équilibre du volume de la voie droite/gauche pour la Zone2 (p.80).

### 14 Touche STRAIGHT

Active/désactive le mode de décodage direct (p.54).

### 15 Touches PROGRAM

Sélectionnez un programme sonore ou un décodeur d'ambiance (p.51).

### 16 Touches SCENE

Sélectionne la source d'entrée enregistrée, le programme sonore et divers paramètres via une seule touche. Ces touches permettent également d'allumer l'unité lorsqu'elle se trouve en mode veille (p.49).

### 17 Touches MULTI ZONE

#### ZONE 2

Active/désactive la sortie audio de la Zone2 (p.79).

#### ZONE CONTROL

Modifie la zone (zone principale ou Zone2) contrôlée par les touches et les boutons situés sur le panneau avant (p.79).

### 18 Touche INFO

Sélectionne les informations présentées sur l'afficheur de la face avant (p.81).

### 19 Touche MEMORY

Enregistre les stations radio FM/AM en tant que stations préregistrées (p.58).

### 20 Touches FM et AM

Basculez entre FM et AM (p.57).

### 21 Touches PRESET

Sélectionnez une station radio FM/AM préregistrée (p.58).

### 22 Touches TUNING

Sélectionnez la radiofréquence (p.57).

### 23 Prise USB

Pour le raccordement d'un dispositif de stockage USB (p.66) ou d'un iPod (p.62).

### 24 Prise YPAO MIC

Pour le raccordement du microphone YPAO fourni (p.40).

### 25 Prise PHONES

Pour le branchement d'un casque.

### 26 Prises VIDEO AUX

Pour le raccordement d'appareils tels que des caméscopes et des consoles de jeux (p.34).

## Afficheur de la face avant (témoins)

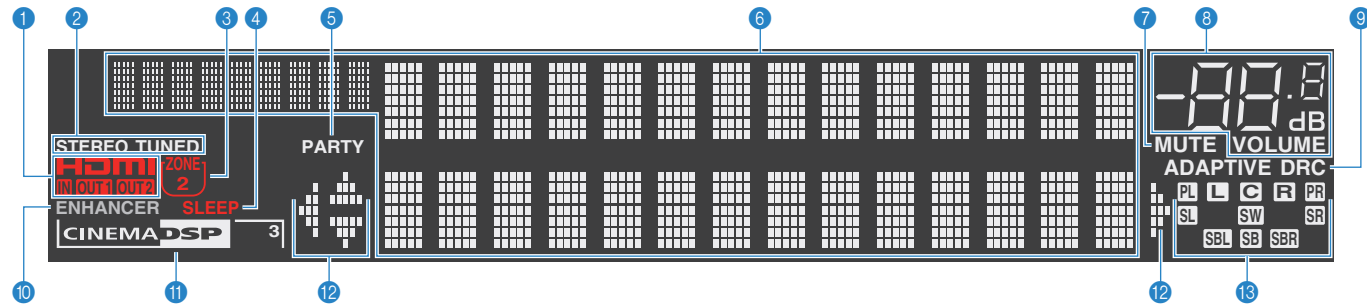

### 1 HDMI

S'allume lorsque des signaux HDMI sont restitués ou reçus.

### IN

S'allume lorsque des signaux HDMI sont reçus.

### OUT1/OUT2

Indique les prises HDMI OUT qui sortent actuellement un signal HDMI.

### 2 STEREO

S'allume lorsque l'unité reçoit un signal stéréo provenant d'une radio FM.

### TUNED

S'allume lorsque l'unité reçoit un signal provenant d'une station de radio FM/AM.

### 3 ZONE2

S'allume lorsque le mode Zone2 (p.79) est activé.

### 4 SLEEP

S'allume lorsque la minuterie de mise hors service est activée.

### 5 PARTY

S'allume lorsque l'unité est en mode fête. (p.80)

### 6 Affichage des informations

Affiche le statut actuel (nom d'entrée et nom du mode sonore par exemple). Vous pouvez changer les informations affichées en appuyant sur INFO (p.81).

### 7 MUTE

Clignote lorsque le son est mis en sourdine.

### 8 Témoin de volume

Indique le volume actuel.

### 9 ADAPTIVE DRC

S'allume lorsque le mode Adaptive DRC (p.83) fonctionne.

### 10 ENHANCER

S'allume lorsque le mode Compressed Music Enhancer (p.56) fonctionne.

### 11 CINEMA DSP

S'allume lorsque le mode CINEMA DSP (p.52) fonctionne. « CINEMA DSP 3D » S'allume lorsque le mode CINEMA DSP 3D (p.54) est activé.

### 12 Témoin de curseur

Indiquent les touches de curseur de la télécommande actuellement opérationnelles.

### 13 Témoin d'enceinte

Ils indiquent les bornes depuis lesquelles les signaux sont émis.

**L** Enceinte avant (G)

**R** Enceinte avant (D)

**C** Enceinte centrale

**SL** Enceinte d'ambiance (G)

**SR** Enceinte d'ambiance (D)

**SBL** Enceinte Surround arrière (G)

**SBR** Enceinte Surround arrière (D)

**SB** Enceinte Surround arrière

**PL** Enceinte de présence avant (G)

**PR** Enceinte de présence avant (D)

**SW** Caisson de graves

## Panneau arrière

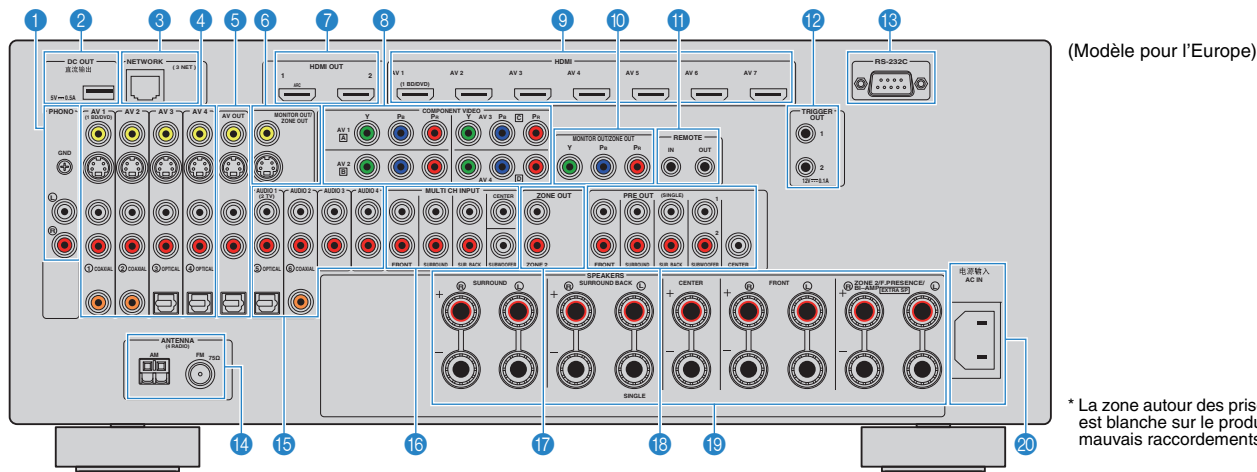

(Modèle pour l'Europe)

\* La zone autour des prises de sortie audio/vidéo est blanche sur le produit réel afin d'éviter les mauvais raccordements.

### 1 Prises PHONO

Pour le raccordement à une platine (p.33).

### 2 Prise DC OUT

Pour le raccordement à un accessoire en option.

### 3 Prise NETWORK

Pour le raccordement à un réseau (p.35).

### 4 Prises AV 1-4

Pour le raccordement à des appareils de lecture vidéo/audio et la réception de signaux vidéo/audio (p.31).

### 5 Prises AV OUT

Pour la restitution de signaux audio/vidéo sur un appareil d'enregistrement (tel qu'un VCR) (p.36).

### 6 Prises MONITOR OUT/ZONE OUT (vidéo composite, S-Video)

Pour le raccordement à un téléviseur prenant en charge les signaux vidéo composite ou S-vidéo et la restitution des signaux vidéo (p.29) ou pour le raccordement à un moniteur vidéo Zone2 (p.77).

### 7 Prises HDMI OUT 1-2

Pour le raccordement à un téléviseur compatible HDMI et la restitution de signaux vidéo/audio (p.25). En cas d'utilisation de la fonction ARC, le signal audio du téléviseur peut également être reçu par la prise HDMI OUT 1.

### 8 Prises COMPONENT VIDEO (AV 1-4)

Pour le raccordement à des appareils de lecture vidéo prenant en charge la vidéo à composantes et la réception de signaux vidéo (p.31).

### 9 Prises HDMI (AV 1-7)

Pour le raccordement à des appareils de lecture compatibles HDMI et la réception de signaux vidéo/audio (p.31).

### 10 Prises MONITOR OUT/ZONE OUT (vidéo à composantes)

Pour le raccordement à un téléviseur prenant en charge les signaux vidéo à composantes et la restitution des signaux vidéo (p.29) ou pour le raccordement à un moniteur vidéo Zone2 (p.77).

### 11 Prises REMOTE IN/OUT

Pour le raccordement d'un appareil Yamaha prenant en charge la lecture SCENE link (p.37) ou le raccordement d'un récepteur/émetteur de signal infrarouge afin d'utiliser l'unité et d'autres appareils à partir d'une autre pièce (p.78).

### 12 Prises TRIGGER OUT 1-2

Pour le raccordement à des appareils prenant en charge la fonction déclencheur (p.37).

### 13 Borne RS-232C

Il s'agit d'une borne d'extension de commande pour installation personnalisée. Contactez votre revendeur pour plus d'informations.

### 14 Prises ANTENNA

Pour le raccordement à des antennes FM et AM (p.34).

### 15 Prises AUDIO 1-4

Pour le raccordement à des appareils de lecture audio et la réception de signaux audio (p.33).

### 16 Prises MULTI CH INPUT

Pour le raccordement à un appareil qui prend en charge une sortie multivoies et la réception de signaux audio (p.36).

### 17 Prises ZONE OUT

Pour le raccordement à l'amplificateur externe utilisé en Zone2 et la restitution des signaux audio (p.77).

### 18 Prises PRE OUT

Pour le raccordement à un caisson de graves avec amplificateur intégré (p.17) ou à un amplificateur de puissance externe (p.23).

### 19 Bornes SPEAKERS

Pour le raccordement à des enceintes (p.14).

### 20 Prise AC IN

Pour raccorder le câble d'alimentation fourni (p.38).

# Télécommande

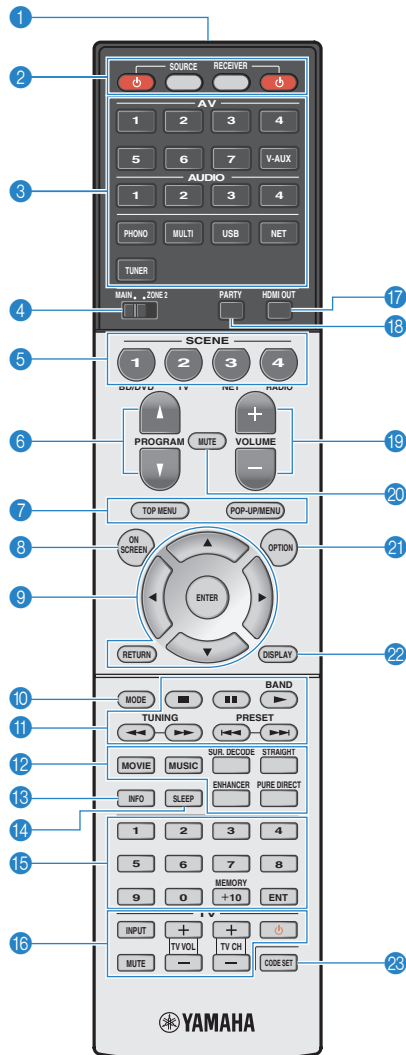

## 1 Émetteur de signal de commande

Émet des signaux infrarouges.

## 2 Touche SOURCE

Met l'appareil externe sous et hors tension.

### Touche SOURCE

Règle la télécommande pour commander des appareils externes (p.117). Cette touche s'allume en vert dès que vous appuyez dessus.

### Touche RECEIVER

Règle la télécommande de manière à contrôler l'unité (p.117). Cette touche s'allume en orange dès que vous appuyez dessus.

### Touche RECEIVER

Met l'unité sous ou hors tension (veille).

## 3 Touches de sélection d'entrée

Sélectionnez une source d'entrée pour la lecture.

**AV 1-7** Prises AV 1-7

**V-AUX** Prises VIDEO AUX (sur le panneau avant)

**AUDIO 1-4** Prises AUDIO 1-4

**PHONO** Prises PHONO

**MULTI** Prises MULTI CH INPUT

**USB** Prise USB (sur le panneau avant)

**NET** Prise NETWORK (appuyez à plusieurs reprises pour sélectionner la source réseau voulue)

**TUNER** Radio FM/AM

## 4 Interrupteur MAIN/ZONE2

Modifie la zone (zone principale ou la Zone2) contrôlée par la télécommande (p.79).

## 5 Touches SCENE

Sélectionne la source d'entrée enregistrée, le programme sonore et divers paramètres via une seule touche. Ces touches permettent également d'allumer l'unité lorsqu'elle se trouve en mode veille (p.49).

## 6 Touches PROGRAM

Sélectionnez un programme sonore (p.51).

## 7 Touches d'opération d'appareil externe

Sélectionnent les menus des appareils externes (p.117).

## 8 Touche ON SCREEN

Affiche le menu à l'écran sur le téléviseur.

## 9 Touches d'opération de menu

**Touches de curseur** Sélectionnez un menu ou un paramètre.

**ENTER** Confirme un élément sélectionné.

**RETURN** Revient à l'écran précédent.

## 10 Touche MODE

Passé en mode de fonctionnement iPod (p.64).

## 11 Touches radio

Utilisez la radio FM/AM lorsque l'option « TUNER » est sélectionnée comme source (p.57).

**BAND** Bascule entre FM et AM.

**PRESET** Sélectionnez une station préregistrée.

**TUNING** Sélectionnez la radiofréquence.

## Touches d'opération d'appareil externe

Permettent de lire et d'utiliser d'autres commandes des appareils externes lorsqu'une source d'entrée autre que « TUNER » est sélectionnée (p.117).

## 12 Touches de mode sonore

Sélectionnez un mode sonore (p.51).

## 13 Touche INFO

Sélectionnez les informations présentées sur l'afficheur de la face avant (p.81).

## 14 Touche SLEEP

Règle l'unité en mode veille automatique après une durée déterminée (minuterie de mise hors service). Appuyez à plusieurs reprises pour définir cette durée (120 min, 90 min, 60 min, 30 min, hors tension).

## 15 Touches numériques

Permettent d'entrer des valeurs numériques, comme des fréquences radio.

### Touche MEMORY

Enregistre les stations radio FM/AM en tant que présélections (p.58).

## 16 Touches d'opération du téléviseur

Permettent de sélectionner la source d'entrée et le volume du téléviseur, et d'utiliser d'autres commandes du téléviseur (p.116).

## 17 Touche HDMI OUT

Sélectionnez les prises HDMI OUT à utiliser pour la sortie vidéo/audio (p.48).

## 18 Touche PARTY

Active ou désactive le mode fête (p.80).

## 19 Touches VOLUME

Réglez le volume.

## 20 Touche MUTE

Met la sortie audio en sourdine.

## 21 Touche OPTION

Affiche le menu des options (p.82).

## 22 Touche DISPLAY

Affiche les informations d'état sur le téléviseur (p.81).

## 23 Touche CODE SET

Enregistre les codes de télécommande des appareils externes sur la télécommande (p.116).



- Pour utiliser les appareils externes à l'aide de la télécommande, enregistrez un code de télécommande pour chacun d'eux avant d'utiliser (p.116).



# PRÉPARATION

## Procédure de configuration générale

### 1 Raccordement des enceintes (p.14)

#### Configuration de base des enceintes (p.15)

Choisissez la disposition des enceintes et raccordez-les à l'unité.

#### Configuration avancée des enceintes (p.19)

Appliquez les connexions bi-amplificatrices, l'extension des voies (à l'aide d'un amplificateur de puissance externe) ou les configurations multi-zone pour améliorer le système.

### 2 Raccordement d'un téléviseur (p.25)

Raccordez un téléviseur à l'unité.

### 3 Raccordement d'appareils de lecture (p.31)

Raccordez des appareils vidéo (tels que des lecteurs BD/DVD) et appareils audio (tels que les lecteurs CD) à l'unité.

### 4 Raccordement des antennes FM/AM (p.34)

Raccordez les antennes FM/AM fournies à l'unité.

### 5 Raccordement à un réseau (p.35)

Raccordez l'unité à un réseau.

### 6 Raccordement d'autres appareils (p.36)

Raccordez les appareils externes tels que des enregistreurs.

### 7 Raccordement du câble d'alimentation (p.38)

Une fois tous les raccordements terminés, branchez le câble d'alimentation.

### 8 Sélection d'une langue pour le menu affiché à l'écran (p.39)

Sélectionnez la langue souhaitée pour le menu affiché à l'écran.

### 9 Optimisation automatique des réglages d'enceintes (YPAO) (p.40)

Optimisez les réglages des enceintes, tels que les paramètres acoustiques et d'équilibre des volumes, en fonction de la pièce (YPAO).

La préparation est désormais terminée. Vous pouvez visionner des films, écouter de la musique, la radio et d'autres contenus sur l'unité !

# 1 Raccordements des enceintes

L'appareil est muni de 7 amplificateurs intégrés. Vous pouvez raccorder de 2 à 9 enceintes et jusqu'à 2 caissons de graves pour créer un véritable espace acoustique dans votre pièce. Vous pouvez également appliquer les connexions bi-amplificatrices, l'extension des voies (à l'aide d'un amplificateur de puissance externe) ou les configurations multi-zone pour améliorer le système (p.19).

### Attention

- L'unité est configurée pour des enceintes 8 ohms par défaut. Lorsque vous raccordez des enceintes 6 ohms, réglez l'impédance d'enceinte de l'unité sur « 6 Ω MIN ». Si tel est le cas, vous pouvez également utiliser des enceintes 4 ohms comme enceintes avant. Pour plus d'informations, reportez-vous à la section « Réglage de l'impédance des enceintes » (p.16).

### Fonctions de chaque enceinte

Type d'enceinte	Abr.	Fonction
Avant (G)	<b>FL</b>	Produisent les sons des voies gauche/droite avant (sons stéréo).
Avant (D)	<b>FR</b>	
Centre	<b>C</b>	Produit les sons de voie centrale (tels que les dialogues et les voix).
Surround (G)	<b>SL</b>	Produisent les sons d'ambiance des voies gauche/droite. Les enceintes d'ambiance produisent également les sons d'ambiance de voie arrière lorsqu'aucune enceinte d'ambiance arrière n'est connectée.
Surround (D)	<b>SR</b>	
Surround arrière (G)	<b>SBL</b>	Produisent les sons d'ambiance des voies gauche/droite arrière.
Surround arrière (D)	<b>SBR</b>	
Présence avant gauche (G)	<b>FPL</b>	Produisent des effets sonores CINEMA DSP. Avec la fonction CINEMA DSP 3D (p.54), les enceintes de présence avant créent un champ sonore 3D naturel dans votre pièce.
Présence avant droit (D)	<b>FPR</b>	
Caisson de graves	<b>SW</b>	Produit des sons à partir de la voie LFE (effet de basses fréquences) et renforce les basses des autres voies. Cette voie est comptée pour 0.1. Vous pouvez raccorder 2 caissons de graves à l'unité et les placer sur les côtés gauche et droit (ou à l'avant/arrière) de la pièce.

### Disposition idéale des enceintes

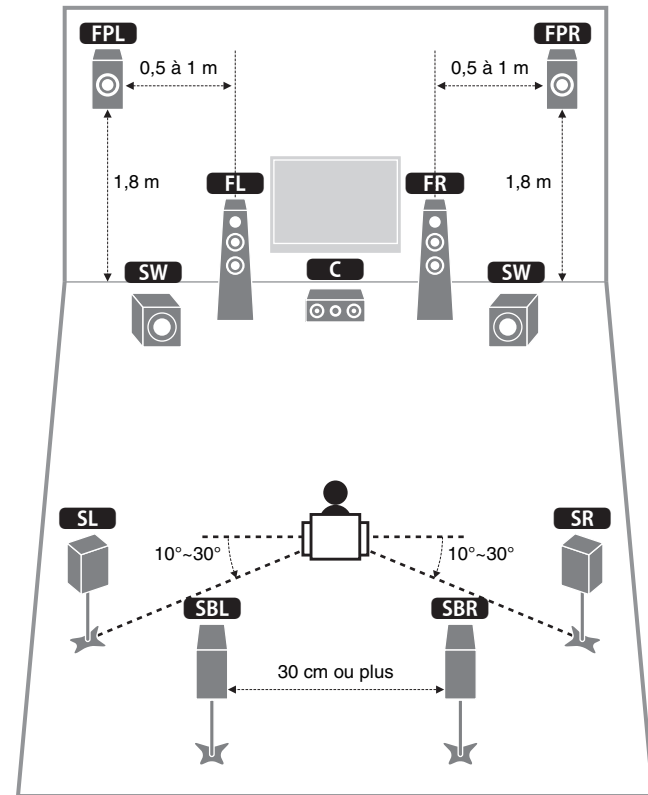

- Nous recommandons l'utilisation d'enceintes de présence avant afin de bénéficier pleinement des effets des champs sonores 3D. Cependant, l'unité crée une Virtual Presence Speaker (VPS) en utilisant les enceintes avant, centrales et d'ambiance afin de produire des champs sonores 3D, même lorsqu'aucune enceinte de présence n'est connectée (p.54).
- Consultez « Disposition idéale des enceintes » (diagramme situé à droite) comme référence. Il n'est pas nécessaire de disposer les enceintes comme sur le diagramme puisque la fonction YPAO de l'unité optimisera automatiquement les réglages des enceintes (comme les distances) en fonction de la disposition adoptée.
- Lorsque vous utilisez une seule enceinte d'ambiance arrière, placez-la en arrière de la position d'écoute (entre « SBL » et « SBR » dans le diagramme).

## Configuration de base des enceintes

### ■ Disposition des enceintes dans votre pièce

Placez les enceintes et le caisson de graves dans la pièce en fonction du nombre d'enceintes. Cette section présente des exemples représentatifs de disposition des enceintes.

#### □ Système à 7.1+2 voies (avec enceintes d'ambiance arrière et enceintes de présence avant)

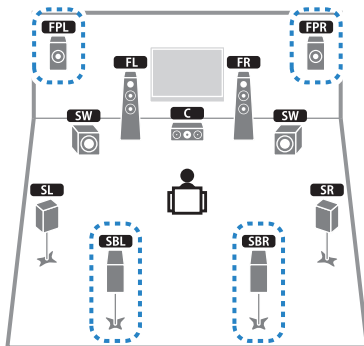

Ce système d'enceintes révèle toutes les performances de l'appareil et vous permet de profiter d'un champ sonore 3D particulièrement naturel quel que soit le contenu audio choisi.



- Les enceintes d'ambiance arrière et les enceintes de présence avant ne produisent pas de son simultanément. L'unité bascule automatiquement sur les enceintes à utiliser selon le mode CINEMA DSP sélectionné (p.52).

#### □ Système à 7.1 voies (avec enceintes de présence avant)

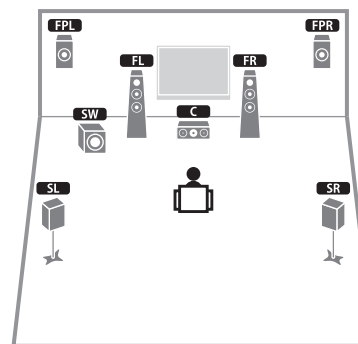

Parfaitement adapté pour des contenus 5.1 voies, ce système d'enceintes utilise les enceintes de présence avant afin de produire un champ sonore 3D particulièrement naturel.

#### □ Système à 7.1 voies (avec enceintes d'ambiance arrière)

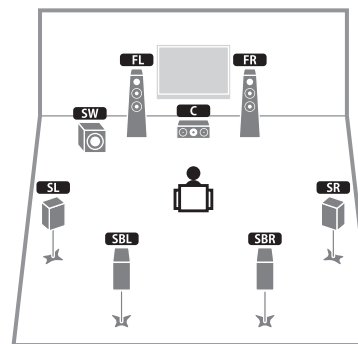

Ce système d'enceintes crée une Virtual Presence Speaker (VPS) en utilisant les enceintes avant, centrales et d'ambiance afin de produire un champ sonore 3D. Il vous permet également de bénéficier d'un son surround étendu grâce aux enceintes d'ambiance arrière.

## ☐ Système à 5.1 voies

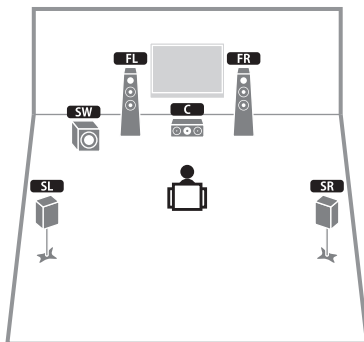

Parfaitement adapté pour des contenus 5.1 voies, ce système d'enceintes crée une Virtual Presence Speaker (VPS) en utilisant les enceintes avant, centrales et d'ambiance afin de produire des champs sonores 3D.

## ☐ Système à 2.1 voies

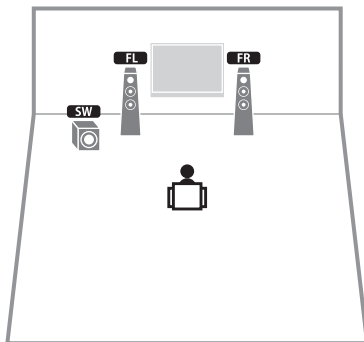

Cette unité crée des enceintes d'ambiance virtuelles en utilisant les enceintes avant afin que vous puissiez bénéficier d'un son d'ambiance multivoies (Virtual CINEMA DSP), même lorsqu'aucune enceinte de présence n'est connectée.



- Ajoutez l'enceinte centrale pour configurer le système à 3.1 voies.

## ■ Réglage de l'impédance des enceintes

L'unité est configurée pour des enceintes 8 ohms par défaut. Lorsque vous raccordez des enceintes 6 ohms, réglez l'impédance d'enceinte sur « 6 Ω MIN ». Si tel est le cas, vous pouvez également utiliser des enceintes 4 ohms comme enceintes avant.

- 1 Avant de raccorder les enceintes, raccordez le câble d'alimentation à une prise secteur.
- 2 Tout en appuyant sur STRAIGHT sur le panneau avant et en maintenant cette pression, appuyez sur MAIN ZONE .

MAIN ZONE  STRAIGHT

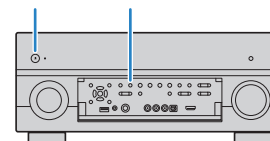

- 3 Vérifiez que « SPEAKER IMP. » apparaît sur l'afficheur de la face avant.



- 4 Appuyez sur STRAIGHT pour sélectionner « 6 Ω MIN ».
- 5 Appuyez sur MAIN ZONE  pour mettre l'unité en mode veille et débranchez le câble d'alimentation de la prise secteur.

Vous êtes maintenant prêt à raccorder les enceintes.

## Raccordements des enceintes

Raccordez les enceintes placées dans la pièce à l'unité.

### Attention

- Débranchez le câble d'alimentation de l'unité de la prise secteur et éteignez le caisson de graves avant de raccorder les enceintes.
- Veillez à ce que les fils conducteurs du câble de l'enceinte ne se touchent pas ou n'entrent pas en contact avec les parties métalliques de l'unité. Ce contact risque d'endommager l'unité ou les enceintes. Si un court-circuit survient au niveau des câbles de l'enceinte, le message « Check SP Wires » apparaîtra sur l'afficheur de la face avant lors de la mise sous tension de l'unité.

### Enceintes à raccorder

Pièce	Type d'enceinte	Abr.	Système d'enceintes (nombre de voies)				Affect. amp. puiss. (p.97)
			7+2	7	5	2	
Zone principale	Avant (G)	<b>FL</b>	●	●	●	●	Basic (par défaut)
	Avant (D)	<b>FR</b>	●	●	●	●	
	Centre	<b>C</b>	●	●	●		
	Surround (G)	<b>SL</b>	●	●	●		
	Surround (D)	<b>SR</b>	●	●	●		
	Surround arrière (G)	<b>SBL</b>	●	○*1			
	Surround arrière (D)	<b>SBR</b>	●	○*1			
	Présence avant gauche (G)	<b>FPL</b>	●	○*2			
	Présence avant droit (D)	<b>FPR</b>	●	○*2			

Si vous disposez de sept enceintes, utilisez-en deux en tant qu'enceintes d'ambiance arrière (\*1) ou enceintes de présence avant (\*2).



- Vous pouvez également raccorder jusqu'à 2 caissons de graves (avec amplificateur intégré) à l'appareil.
- Pour plus d'informations sur l'utilisation d'un amplificateur de puissance externe (amplificateur hi-fi ou autre) afin d'améliorer la restitution des enceintes, reportez-vous à « Raccordement d'un amplificateur de puissance externe » (p.23).

### Câbles nécessaires pour le raccordement (disponibles dans le commerce)

Câbles de raccordement (x nombre d'enceintes)



Câble de broche audio (deux pour connecter deux caissons de graves)



### Diagramme de raccordement

Reportez-vous au diagramme suivant pour raccorder les enceintes à l'unité.

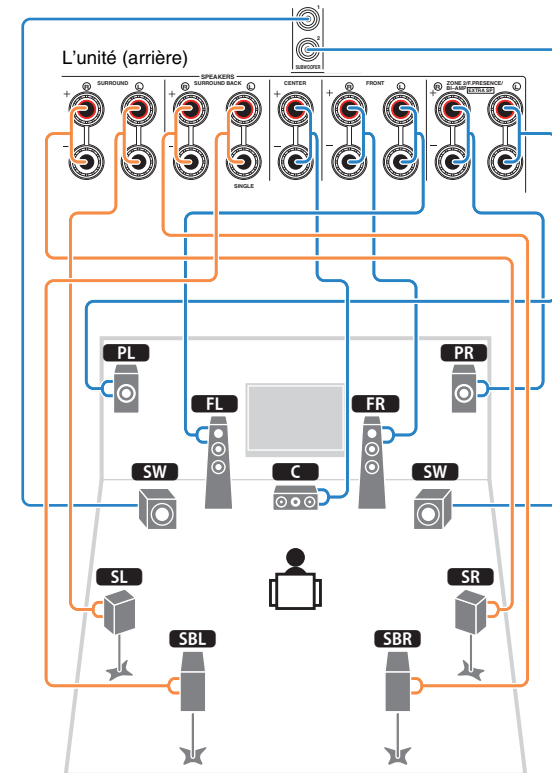

- Lorsque vous n'utilisez qu'une enceinte surround arrière, vous devez la raccorder à la prise SINGLE (côté gauche).

## ❑ Raccordement des câbles d'enceinte

Les câbles d'enceinte sont composés de deux fils. L'un se connecte à la borne négative « - » de l'unité et de l'enceinte, l'autre est destiné à la borne positive « + ». Si les fils sont de couleurs différentes afin d'éviter toute confusion, connectez le fil de couleur noire à la borne négative et l'autre fil à la borne positive.

- ① Dénudez sur environ 10 mm les extrémités du câble d'enceinte et torsadez solidement les fils dénudés de ce câble.
- ② Desserrez la borne d'enceinte.
- ③ Insérez les fils dénudés du câble dans l'écartement sur le côté (supérieur droit ou inférieur gauche) de la borne.
- ④ Serrez la borne.

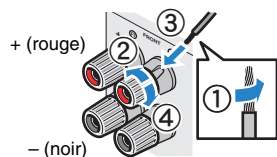

## Utilisation d'une fiche banane

(Modèles pour le Canada, la Chine et l'Australie uniquement)

- ① Serrez la borne d'enceinte.
- ② Insérez la fiche banane dans l'extrémité de la borne.

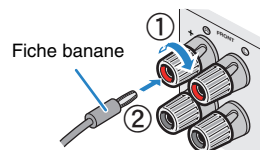

## ❑ Raccordement du caisson de graves (avec amplificateur intégré)

Utilisez un câble de broche audio pour connecter le caisson de graves.

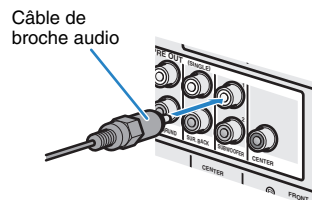

## Configuration d'enceinte avancée

Outre la configuration de base des enceintes (p. 15), l'unité vous permet d'appliquer les configurations d'enceintes suivantes pour améliorer le système.

**Utilisation des quatre amplificateurs internes pour doter les enceintes avant d'un son de meilleure qualité**

**Connexion bi-amplificatrice**

(Exemple)

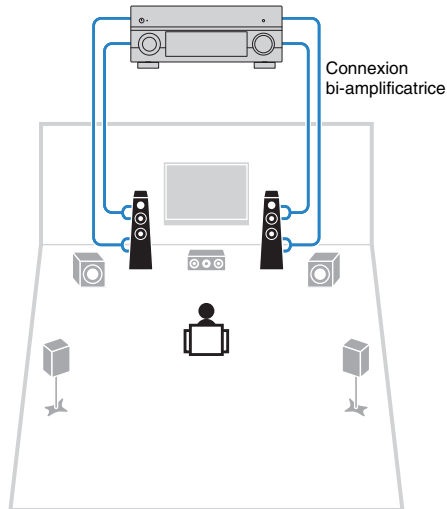

**Combinaison d'un amplificateur de puissance externe (amplificateur hi-fi ou autre) pour créer un système étendu**

**Extension de voies par amplification**

(Exemple)

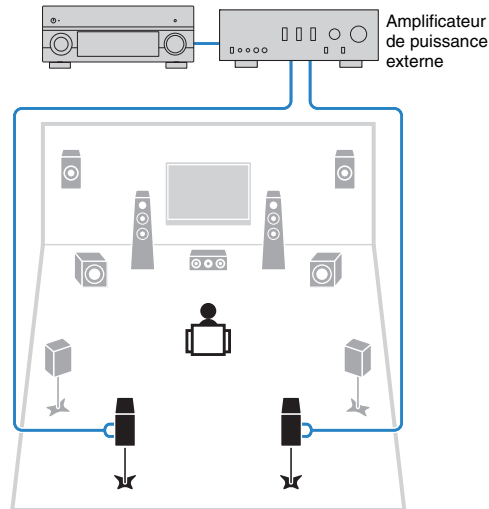

**Utilisation des amplificateurs intégrés supplémentaires pour les enceintes stéréo dans une autre pièce**

**Configuration multi-zone**

(Exemple)

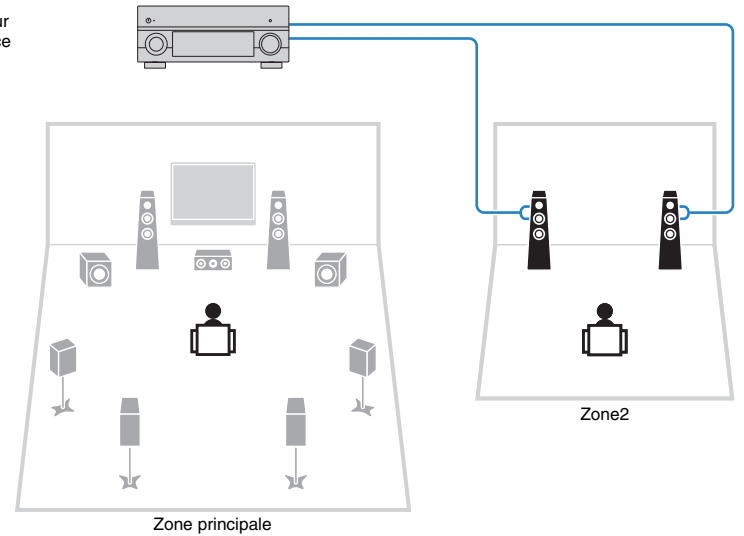

## ■ Configurations d'enceintes disponibles

Zone principale			Multi-zone	Affect. amp puiss. (p.97)	Page
Voie de sortie (maximum)	Bi-amplificateur	Amplificateur de puissance externe (requis)			
5	○			5ch BI-AMP	20
7	○	Surround arrière		5ch BI-AMP +SB	21
7			+1 (Zone2)	7ch +1ZONE	21



- Lorsque vous appliquez l'une de ces configurations, vous devez configurer le paramètre « Affect. amp puiss. » (p.97) dans le menu « Réglage ».

## □ 5ch BI-AMP

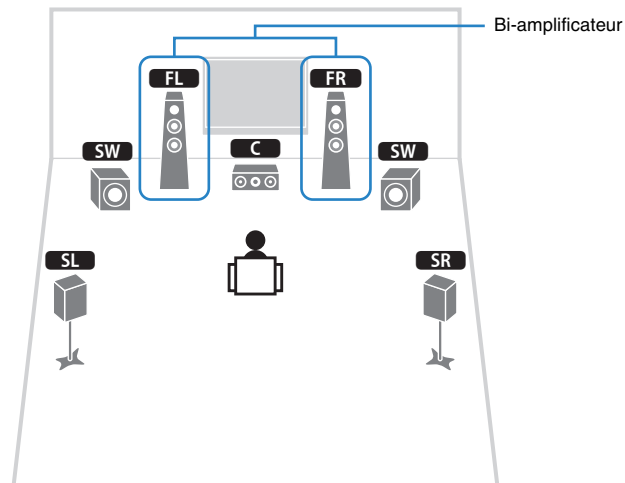

Enceinte	Raccorder à
<b>FL</b> <b>FR</b>	FRONT et EXTRA SP (connexion bi-amplificatrice)
<b>C</b>	CENTER
<b>SL</b> <b>SR</b>	SURROUND
<b>SBL</b> <b>SBR</b>	(inutilisée)
<b>FPL</b> <b>FPR</b>	(inutilisée)
<b>SW</b>	SUBWOOFER 1-2



❑ 5ch BI-AMP +SB

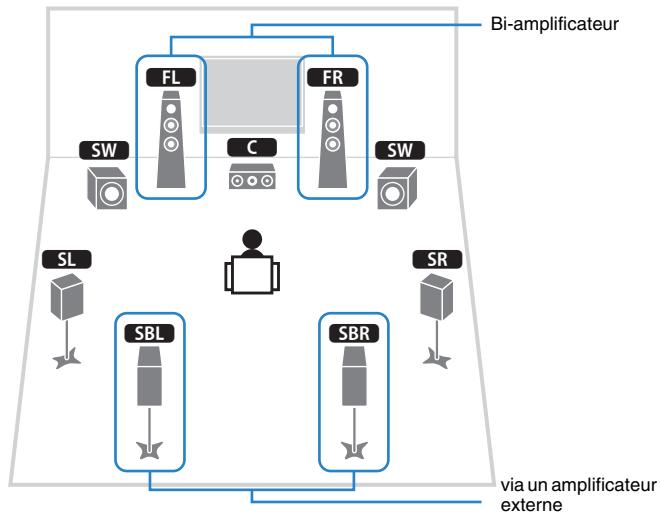

Enceinte	Raccorder à
<b>FL FR</b>	FRONT et EXTRA SP (connexion bi-amplificatrice)
<b>C</b>	CENTER
<b>SL SR</b>	SURROUND
<b>SBL SBR</b>	SUR.BACK (PRE OUT) via l'amplificateur de puissance externe
<b>FPL FPR</b>	(inutilisée)
<b>SW</b>	SUBWOOFER 1-2

❑ 7ch +1ZONE

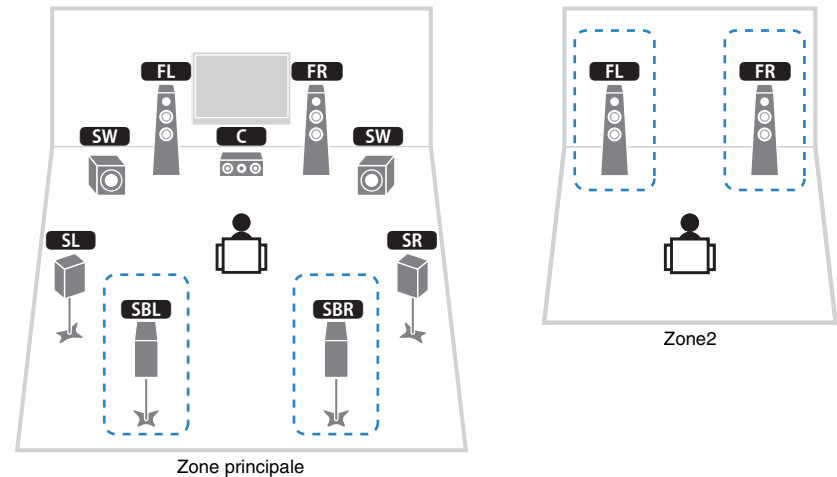

Enceinte	Raccorder à
<b>FL FR</b>	FRONT
<b>C</b>	CENTER
<b>SL SR</b>	SURROUND
<b>SBL SBR</b>	SURROUND BACK
<b>FPL FPR</b>	(inutilisée)
<b>SW</b>	SUBWOOFER 1-2
Enceintes Zone2	EXTRA SP



- Lorsque la sortie Zone2 est activée (p.79), les enceintes d'ambiance arrière de la zone principale ne restituent pas de son.

## Raccordement d'enceintes avant prenant en charge les connexions bi-amplificatrices

Lorsque vous utilisez des enceintes avant prenant en charge les connexions bi-amplificatrices, raccordez-les aux prises FRONT et EXTRA SP.

Pour activer la fonction bi-amplificatrice, configurez l'option « Affect. amp. puiss. » (p.97) du menu « Réglage » après avoir raccordé le câble d'alimentation à une prise secteur.

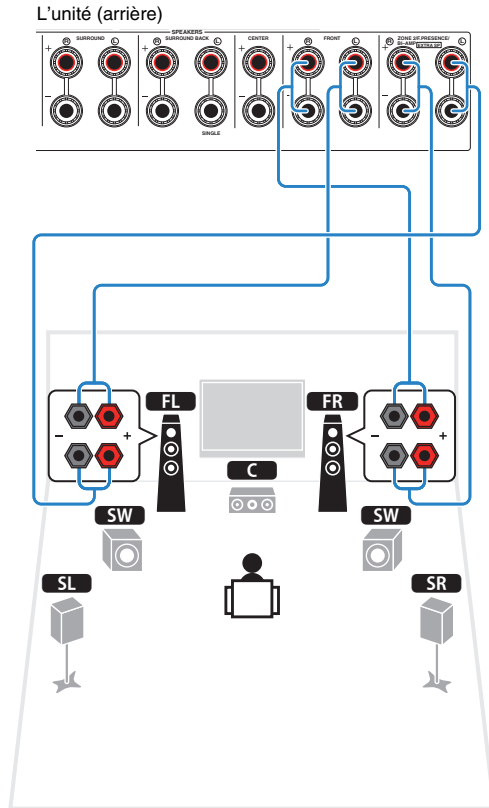

### Attention

- Avant d'effectuer les connexions bi-amplificatrices, enlevez toutes les fixations ou les câbles qui raccordent un haut-parleur de graves à un haut-parleur d'aigus. Reportez-vous au mode d'emploi des enceintes pour plus de détails. Si vous ne réalisez pas de connexions bi-amplificatrices, assurez-vous que les fixations ou les câbles sont connectés avant de raccorder les câbles d'enceinte.

## Raccordement des enceintes Zone2

Si vous utilisez des enceintes Zone2, raccordez-les aux prises EXTRA SP.

Afin d'utiliser les bornes EXTRA SP pour les enceintes Zone2, réglez l'option « Affect. amp. puiss. » (p.97) du menu « Réglage » après avoir raccordé le câble d'alimentation à une prise secteur.

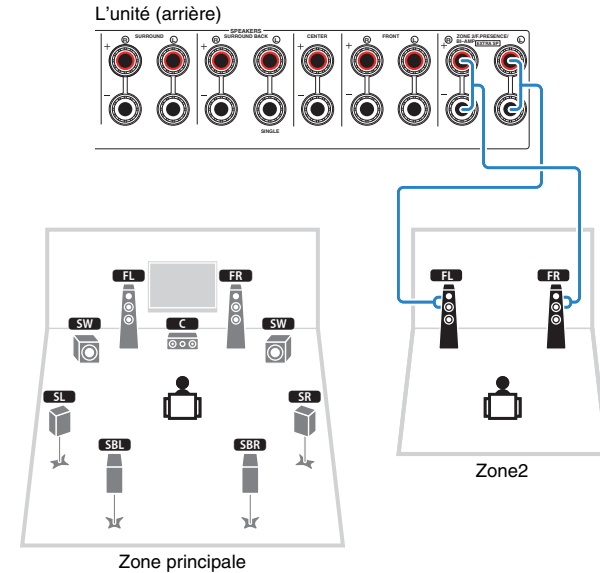

- Vous pouvez également raccorder les enceintes Zone2 à l'aide d'un amplificateur externe (p.77).

## Raccordement d'un amplificateur de puissance externe

Lors du raccordement d'un amplificateur de puissance externe (pré-amplificateur principal) pour accentuer la sortie des enceintes, raccordez les prises d'entrée de l'amplificateur de puissance aux prises PRE OUT de l'unité. Les mêmes signaux de voie sont restitués à partir des prises PRE OUT depuis leurs bornes SPEAKERS correspondantes.

### Attention

- Pour empêcher la génération de bruits assourdissants ou anormaux, vérifiez les points suivants avant de procéder aux raccordements.
  - Retirez le câble d'alimentation de l'unité et éteignez l'amplificateur de puissance externe avant de raccorder les enceintes.
  - Lorsque vous utilisez les prises PRE OUT, ne raccordez pas d'enceintes aux bornes SPEAKERS correspondantes.
  - Lorsque vous utilisez un pré-amplificateur principal qui ne dispose pas de dérivation de commande du volume, augmentez suffisamment le volume du pré-amplificateur principal de façon à pouvoir le corriger. Dans ce cas, ne raccordez aucun autre appareil (sauf l'unité) au pré-amplificateur principal.

L'unité (arrière)

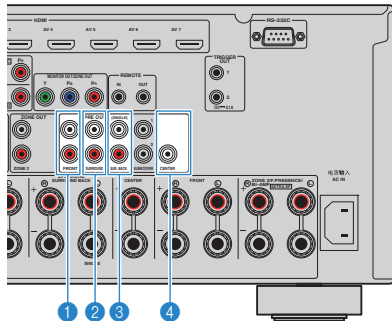

#### 1 Prises FRONT

Sons de la voie avant de sortie.

#### 2 Prises SURROUND

Sons de la voie surround de sortie.

#### 3 Prises SUR. BACK

Sons de la voie surround arrière de sortie. Lorsque vous n'utilisez qu'une enceinte surround arrière, raccordez l'amplificateur externe à la prise SINGLE (côté gauche).

#### 4 Prise CENTER

Produit les sons de voie centrale.

### (Exemple)

Raccordement des enceintes avant via un amplificateur de puissance externe

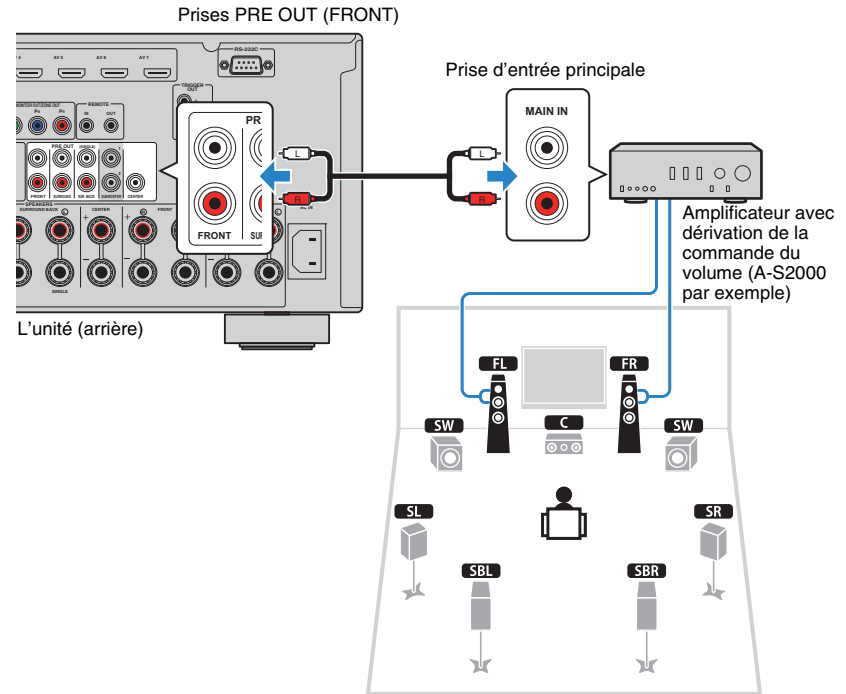

### À propos des amplificateurs de puissance externes

Nous vous recommandons d'utiliser les amplificateurs de puissance qui respectent les conditions suivantes.

- Sorties asymétriques
- Avec dérivation de la commande du volume (ou sans circuit de commande du volume)
- Alimentation de sortie : environ 100 W (6 à 8 Ω)

# Prises et câbles d'entrée/sortie

## ■ Prises vidéo/audio

### ❑ Prises HDMI

Transmettent des signaux vidéo numériques et des sons numériques via une seule prise. Utilisez un câble HDMI.



Câble HDMI

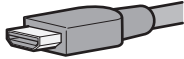

- Utilisez un câble à 19 broches HDMI avec le logo HDMI. Pour garantir la qualité du signal, nous vous recommandons d'utiliser un câble d'une longueur inférieure à 5,0 m.



- Les prises HDMI de l'unité prennent en charge la fonction de contrôle HDMI, la fonction Audio Return Channel (ARC) et la fonction de transmission vidéo 3D et 4K.
- Utilisez les câbles HDMI à grande vitesse pour profiter de vidéos 3D ou 4K.

## ■ Prises vidéo

### ❑ Prises COMPONENT VIDEO

Transmettent des signaux vidéo formés de trois composantes : luminance (Y), chrominance bleu (Pb) et chrominance rouge (Pr). Utilisez un câble vidéo à composantes à trois fiches.

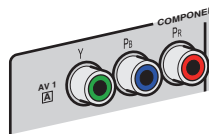

Câble vidéo à composantes

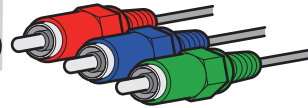

### ❑ Prise S VIDEO

Transmettent des signaux S-video contenant les composantes luminance (Y) et chrominance (C). Utilisez un câble S-video.

Câble S-video

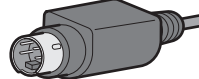

### ❑ Prises VIDEO

Transmettent des signaux vidéo analogiques. Utilisez un câble de broche vidéo.



Câble de broche vidéo

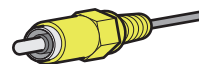

## ■ Prises audio

### ❑ Prises OPTICAL

Transmettent des signaux audio numériques. Utilisez un câble optique numérique. Retirez le cas échéant l'embout protecteur avant d'utiliser le câble.



Câble optique numérique

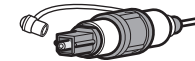

### ❑ Prises COAXIAL

Transmettent des signaux audio numériques. Utilisez un câble coaxial numérique.



Câble coaxial numérique

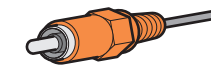

### ❑ Prises AUDIO

Transmettent des signaux audio stéréo analogiques. Utilisez un câble de broche stéréo.



Câble de broche stéréo

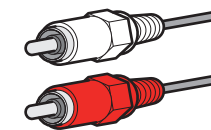

## 2 Raccordement d'un téléviseur

Raccordez un téléviseur à l'unité pour pouvoir restituer sur le téléviseur les signaux vidéo entrés sur l'unité.

Vous pouvez également restituer le son du téléviseur sur l'unité.

Le mode de raccordement varie selon les fonctions et les prises d'entrée vidéo présentes sur le téléviseur.

Reportez-vous au mode d'emploi du téléviseur pour choisir un mode de raccordement.

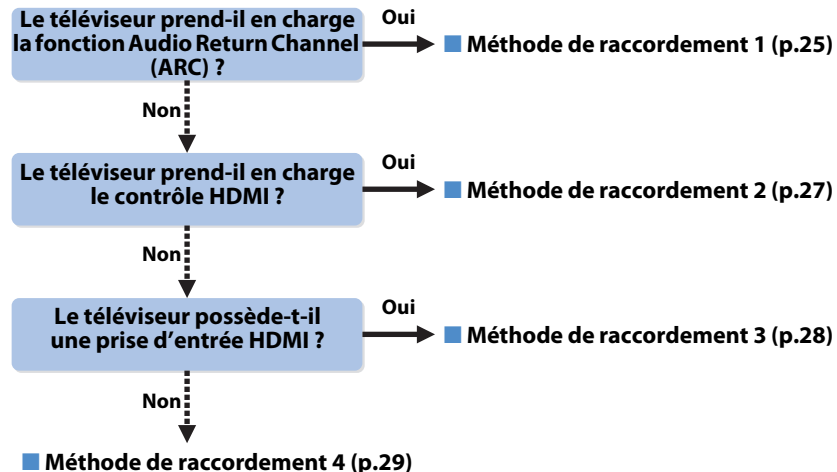

### À propos du contrôle HDMI

Le contrôle HDMI vous permet de faire fonctionner des appareils externes via HDMI. Si vous raccordez un téléviseur prenant en charge le contrôle HDMI à l'unité à l'aide d'un câble HDMI, vous pouvez contrôler l'alimentation et le volume de l'unité avec la télécommande du téléviseur. Vous pouvez également contrôler les appareils de lecture (tels qu'un lecteur BD/DVD compatible avec le contrôle HDMI) raccordés à l'unité à l'aide d'un câble HDMI. Pour plus d'informations, reportez-vous à la section « Contrôle HDMI » (p.134).

### À propos de la fonction Audio Return Channel (ARC)

Cette fonction permet aux signaux audio de se déplacer dans les deux sens lorsque la fonction de contrôle HDMI est activée. Si vous raccordez à l'unité un téléviseur prenant en charge le contrôle HDMI et la fonction ARC à l'aide d'un seul câble HDMI, vous pouvez restituer des signaux vidéo/audio sur le téléviseur ou recevoir les signaux audio du téléviseur sur l'unité.

## Méthode de raccordement 1 (Contrôle HDMI/Téléviseur compatible ARC)

Raccordez le téléviseur à l'unité avec un câble HDMI.



- Dans les explications suivantes, il est supposé que vous n'avez pas modifié les paramètres « HDMI » (p.103) du menu « Réglage ».
- Le contrôle HDMI n'est disponible que sur la prise HDMI OUT 1.
- Utilisez un câble HDMI qui prend en charge ARC.

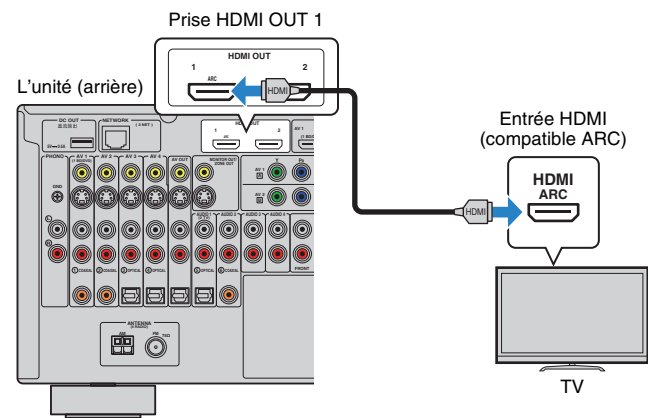

- Lorsque le téléviseur est raccordé à l'unité par un câble HDMI, vous pouvez restituer sur le téléviseur les signaux vidéo entrés sur l'unité, quelle que soit la méthode utilisée pour raccorder l'appareil vidéo à l'unité. Pour plus d'informations, reportez-vous à la section « Flux des signaux vidéo » (p.133).
- Lorsque le téléviseur est raccordé à l'unité par un câble HDMI, vous pouvez naviguer sur l'iPod, le dispositif de stockage USB et dans les sources réseau, ou configurer les réglages de l'unité à l'aide du menu qui s'affiche sur le téléviseur.
- Vous pouvez raccorder un autre téléviseur ou un projecteur en utilisant la prise HDMI OUT 2 (p.30).

## ❑ Réglages nécessaires

Pour utiliser la fonction de contrôle HDMI et la fonction ARC, vous devez configurer les réglages suivants.

Pour plus de détails sur les réglages et le fonctionnement de votre téléviseur, reportez-vous au manuel d'utilisation de ce dernier.

### 1 Une fois que vous avez raccordé les appareils externes (tels qu'un téléviseur et des appareils de lecture) et le câble d'alimentation à l'unité, mettez-les sous tension.

### 2 Configurez les réglages de l'unité.

- ① Vérifiez que la fonction ARC est activée sur le téléviseur.
- ② Changez la source d'entrée du téléviseur afin d'afficher l'image à partir de l'unité.
- ③ Appuyez sur ON SCREEN.

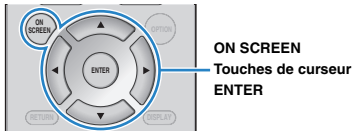

- ④ Utilisez les touches de curseur pour sélectionner « Réglage » et appuyez sur ENTER.

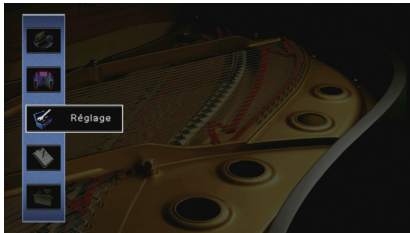

- ⑤ Utilisez les touches de curseur (</>) pour sélectionner « HDMI ».



- ⑥ Utilisez les touches de curseur (△/▽) pour sélectionner « Contrôle HDMI » et appuyez sur ENTER.
- ⑦ Utilisez les touches de curseur pour sélectionner « Activé ».
- ⑧ Appuyez sur ON SCREEN.

### 3 Configurez les réglages pour la fonction de contrôle HDMI.

- ① Activez le contrôle HDMI sur le téléviseur et les appareils de lecture (tels qu'un lecteur BD/DVD compatible avec le contrôle HDMI).
- ② Désactivez l'alimentation principale du téléviseur, puis mettez hors tension l'unité et les appareils de lecture.
- ③ Mettez sous tension l'unité et les appareils de lecture, puis activez l'alimentation principale du téléviseur.
- ④ Changez la source d'entrée du téléviseur afin d'afficher l'image à partir de l'unité.
- ⑤ Vérifiez les points suivants :

**Au niveau de l'unité :** l'entrée à laquelle l'appareil de lecture est raccordé est sélectionnée. Si ce n'est pas le cas, sélectionnez la source d'entrée manuellement.

**Au niveau du téléviseur :** la vidéo de l'appareil de lecture s'affiche.

- ⑥ Vérifiez que l'unité est correctement synchronisée avec le téléviseur en mettant ce dernier hors tension ou en réglant le volume du téléviseur à l'aide de sa télécommande.

Tous les réglages nécessaires sont maintenant terminés.

Si vous sélectionnez un programme TV à l'aide de la télécommande, la source d'entrée de l'unité bascule automatiquement sur « AUDIO 1 » et les signaux audio du téléviseur sont restitués sur cette dernière.

Si aucun son ne sort du téléviseur, vérifiez que l'option « ARC » (p.103) du menu « Réglage » est réglée sur « Activé ».



- Si le contrôle HDMI ne fonctionne pas correctement, essayez de mettre hors tension, puis de nouveau sous tension (ou de débrancher puis rebrancher) les appareils. Cette opération pourrait résoudre le problème.
- Si l'unité n'est pas synchronisée avec les opérations d'alimentation du téléviseur, vérifiez la priorité du réglage de sortie audio pour le téléviseur.
- Si le son est interrompu lors de l'utilisation de la fonction ARC, réglez l'option « ARC » (p.103) du menu « Réglage » sur « Désactivé » et utilisez un câble audio (optique numérique ou câble de broche stéréo) pour transmettre des signaux audio TV sur l'unité (p.27).



- L'option « AUDIO 1 » est définie en usine en tant qu'entrée audio du téléviseur. Si vous avez raccordé un appareil externe aux prises AUDIO 1, utilisez « Entrée audio TV » (p.103) dans le menu « Réglage » pour modifier l'attribution de l'entrée audio du téléviseur. Pour utiliser la fonction SCENE (p.49), vous devez également modifier l'attribution d'entrée pour SCENE(TV).

## Méthode de connexion 2 (téléviseurs compatibles avec le contrôle HDMI)

Raccordez le téléviseur à l'unité au moyen d'un câble HDMI et d'un câble audio (optique numérique ou de broche stéréo).



- Dans les explications suivantes, il est supposé que vous n'avez pas modifié les paramètres « HDMI » (p.103) du menu « Réglage ».
- Le contrôle HDMI n'est disponible que sur la prise HDMI OUT 1.

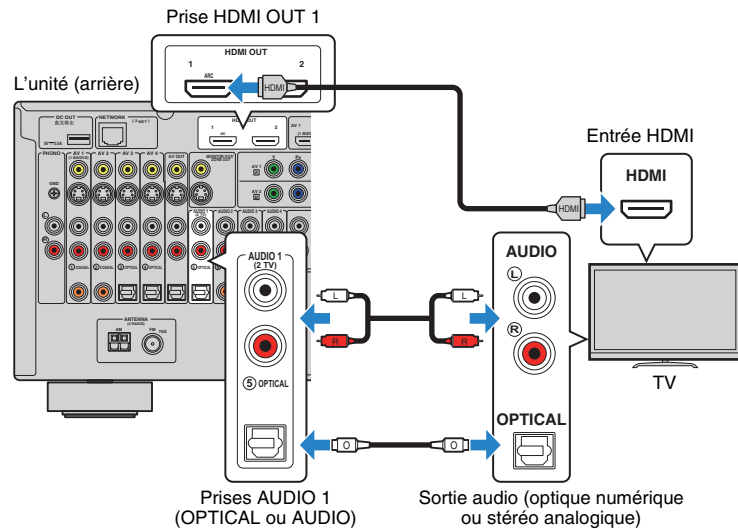

- Lorsque le téléviseur est raccordé à l'unité par un câble HDMI, vous pouvez restituer sur le téléviseur les signaux vidéo entrés sur l'unité, quelle que soit la méthode utilisée pour raccorder l'appareil vidéo à l'unité. Pour plus d'informations, reportez-vous à la section « Flux des signaux vidéo » (p.133).
- Lorsque le téléviseur est raccordé à l'unité par un câble HDMI, vous pouvez naviguer sur l'iPod, le dispositif de stockage USB et dans les sources réseau, ou configurer les réglages de l'unité à l'aide du menu qui s'affiche sur le téléviseur.
- Vous pouvez raccorder un autre téléviseur ou un projecteur en utilisant la prise HDMI OUT 2 (p.30).

### Réglages nécessaires

Pour utiliser la fonction de contrôle HDMI, vous devez configurer les réglages suivants. Pour plus de détails sur les réglages et le fonctionnement de votre téléviseur, reportez-vous au manuel d'utilisation de ce dernier.

#### 1 Une fois que vous avez raccordé les appareils externes (tels qu'un téléviseur et des appareils de lecture) et le câble d'alimentation de l'unité, mettez-les sous tension.

#### 2 Configurez les réglages de l'unité.

- ① Changez la source d'entrée du téléviseur afin d'afficher l'image à partir de l'unité.
- ② Appuyez sur ON SCREEN.

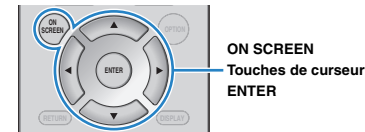

- ③ Utilisez les touches de curseur pour sélectionner « Réglage » et appuyez sur ENTER.

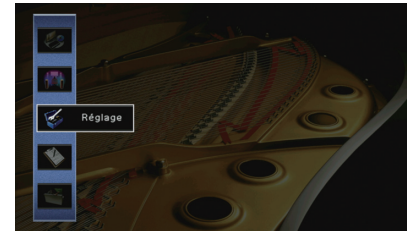

- ④ Utilisez les touches de curseur (◀/▶) pour sélectionner « HDMI ».



- ⑤ Utilisez les touches de curseur (▲/▼) pour sélectionner « Contrôle HDMI » et appuyez sur ENTER.
- ⑥ Utilisez les touches de curseur pour sélectionner « Activé ».
- ⑦ Appuyez sur ON SCREEN.

### 3 Configurez les réglages pour la fonction de contrôle HDMI.

- ① Activez le contrôle HDMI sur le téléviseur et les appareils de lecture (tels qu'un lecteur BD/DVD compatible avec le contrôle HDMI).
- ② Désactivez l'alimentation principale du téléviseur, puis mettez hors tension l'unité et les appareils de lecture.
- ③ Mettez sous tension l'unité et les appareils de lecture, puis allumez le téléviseur.
- ④ Changez la source d'entrée du téléviseur afin d'afficher l'image à partir de l'unité.
- ⑤ Vérifiez les points suivants :
  - Au niveau de l'unité :** l'entrée à laquelle l'appareil de lecture est raccordé est sélectionnée. Si ce n'est pas le cas, sélectionnez la source d'entrée manuellement.
  - Au niveau du téléviseur :** la vidéo de l'appareil de lecture s'affiche.
- ⑥ Vérifiez que l'unité est correctement synchronisée avec le téléviseur en mettant ce dernier hors tension ou en réglant le volume du téléviseur à l'aide de sa télécommande.

Tous les réglages nécessaires sont maintenant terminés.

Si vous sélectionnez un programme TV à l'aide de la télécommande, la source d'entrée de l'unité bascule automatiquement sur « AUDIO 1 » et les signaux audio du téléviseur sont restitués sur cette dernière.



- Si le contrôle HDMI ne fonctionne pas correctement, essayez de mettre hors tension, puis de nouveau sous tension (ou de débrancher puis rebrancher) les appareils. Cette opération pourrait résoudre le problème.
- Si l'unité n'est pas synchronisée avec les opérations d'alimentation du téléviseur, vérifiez la priorité du réglage de sortie audio pour le téléviseur.



- L'option « AUDIO 1 » est définie en usine en tant qu'entrée audio du téléviseur. Si vous avez raccordé un appareil externe aux prises AUDIO 1, utilisez « Entrée audio TV » (p.103) dans le menu « Réglage » pour modifier l'attribution de l'entrée audio du téléviseur. Pour utiliser la fonction SCENE (p.49), vous devez également modifier l'attribution d'entrée pour SCENE(TV).

### Méthode de connexion 3 (téléviseurs équipés de prises d'entrée HDMI)

Raccordez le téléviseur à l'unité au moyen d'un câble HDMI et d'un câble audio (optique numérique ou de broche stérééo).

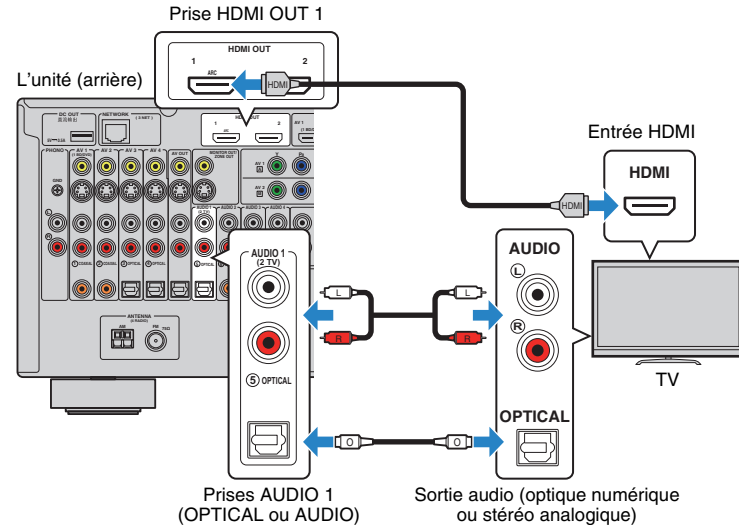

Si vous appuyez sur AUDIO 1 ou sur SCENE(TV) sur la télécommande pour sélectionner la source d'entrée « AUDIO 1 », les signaux audio du téléviseur sont restitués sur l'unité.



- Lorsque le téléviseur est raccordé à l'unité par un câble HDMI, vous pouvez restituer sur le téléviseur les signaux vidéo entrés sur l'unité, quelle que soit la méthode utilisée pour raccorder l'appareil vidéo à l'unité. Pour plus d'informations, reportez-vous à la section « Flux des signaux vidéo » (p.133).
- Lorsque le téléviseur est raccordé à l'unité par un câble HDMI, vous pouvez naviguer sur l'iPod, le dispositif de stockage USB et dans les sources réseau, ou configurer les réglages de l'unité à l'aide du menu qui s'affiche sur le téléviseur.
- Si vous avez raccordé un appareil externe aux prises AUDIO 1, raccordez le téléviseur à l'une des prises AUDIO 2-4. Pour utiliser la fonction SCENE (p.49), vous devez également modifier l'attribution d'entrée pour SCENE(TV).
- Vous pouvez raccorder un autre téléviseur ou un projecteur en utilisant la prise HDMI OUT 2 (p.30).



## ■ Méthode de raccordement 4 (téléviseurs sans prise d'entrée HDMI)

Selon les prises d'entrée vidéo présentes sur le téléviseur, choisissez l'un des raccordements suivants.

Si vous appuyez sur AUDIO 1 ou sur SCENE(TV) sur la télécommande pour sélectionner la source d'entrée « AUDIO 1 », les signaux audio du téléviseur sont restitués sur l'unité.



- Si vous raccordez votre téléviseur à l'unité à l'aide d'un câble autre qu'un câble HDMI, vous ne pouvez pas restituer sur le téléviseur les signaux vidéo entrés sur l'unité.
- Les opérations sur l'écran TV ne sont disponibles que lorsque votre téléviseur est connecté à l'unité via un câble HDMI.



- Si vous avez raccordé un appareil externe aux prises AUDIO 1, raccordez le téléviseur à l'une des prises AUDIO 2-4. Pour utiliser la fonction SCENE (p.49), vous devez également modifier l'attribution d'entrée pour SCENE(TV).

### □ Raccordement COMPONENT VIDEO (avec un câble vidéo à composantes)

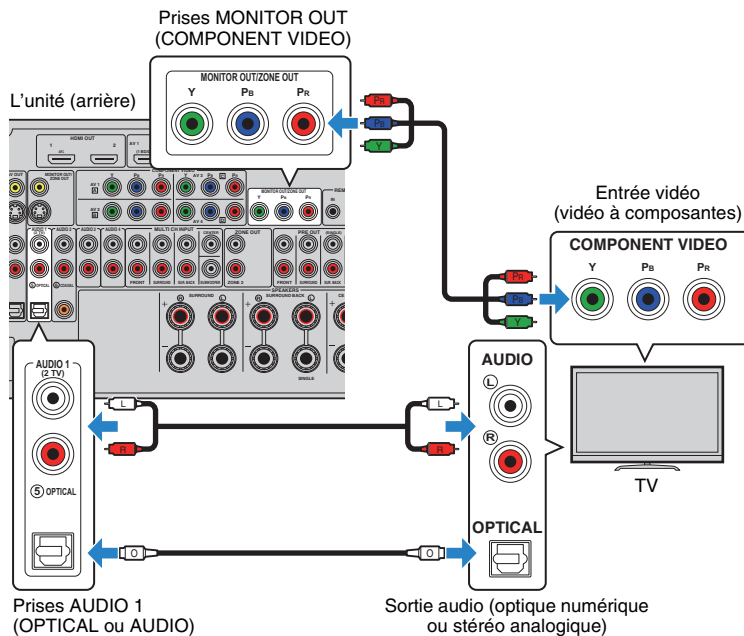

### □ Raccordement S VIDEO (avec un câble S-vidéo)

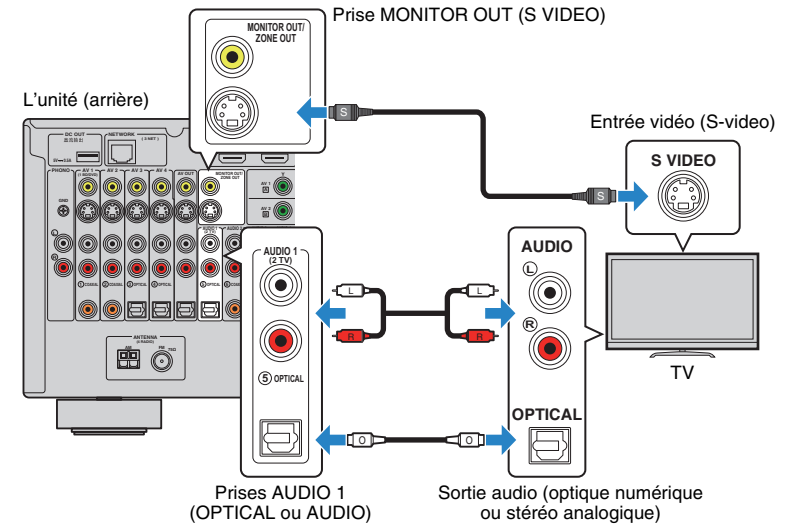

### □ Raccordement VIDEO (vidéo composite) (avec un câble de broche vidéo)

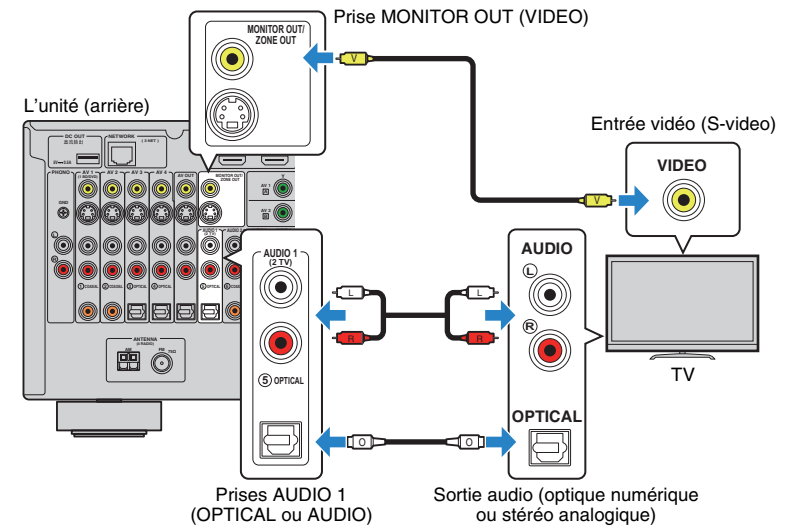

## Raccordement d'un autre téléviseur ou d'un projecteur

L'unité possède deux prises de sortie HDMI. Si vous raccordez un autre téléviseur ou un projecteur à l'unité à l'aide d'un câble HDMI, vous pouvez changer le téléviseur (ou le projecteur) à utiliser pour regarder des vidéos à l'aide de la télécommande (p.48).

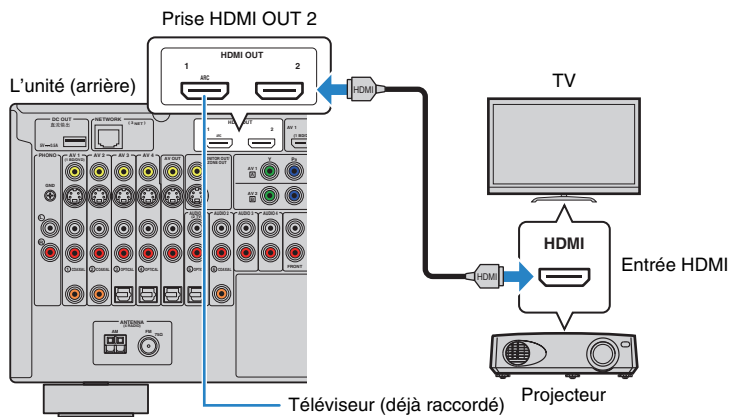

- Le contrôle HDMI n'est pas disponible sur la prise HDMI OUT 2.

### 3 Raccordement d'appareils externes

L'unité est équipée de plusieurs prises d'entrée, notamment des prises HDMI vous permettant de raccorder différents types d'appareils de lecture. Pour plus d'informations sur le raccordement d'un iPod ou d'un dispositif de stockage USB, reportez-vous aux pages suivantes :

- Raccordement d'un iPod (p.62)
- Raccordement d'un dispositif de stockage USB (p.66)

#### Raccordement d'appareils vidéo (tels que des lecteurs BD/DVD)

Raccordez des appareils vidéo tels que des lecteurs BD/DVD, des décodeurs ou des consoles de jeux à l'unité. Selon les prises de sortie vidéo/audio présentes sur votre appareil vidéo, choisissez l'un des raccordements suivants. Nous vous recommandons d'utiliser une connexion HDMI si l'appareil vidéo est doté d'une prise de sortie HDMI.



- Les signaux vidéos entrés sur l'unité via HDMI doivent être restitués sur le téléviseur connecté à celle-ci à l'aide d'un câble HDMI.
- Dans les explications suivantes, il est supposé que vous n'avez pas modifié les paramètres « Attribution entrée » (p.108) du menu « Réglage ». Vous pouvez, si nécessaire, attribuer les prises COMPONENT VIDEO (A, B, C, D), COAXIAL (1, 2, 6) et OPTICAL (3, 4, 5) à une autre source d'entrée.



- Si vous établissez plusieurs raccordements audio à partir d'une source d'entrée, un signal audio lu sur l'unité sera déterminé selon le paramètre « Sélection audio » (p.85) du menu « Option ».

#### Connexion HDMI

Raccordez un appareil vidéo à l'unité à l'aide d'un câble HDMI.

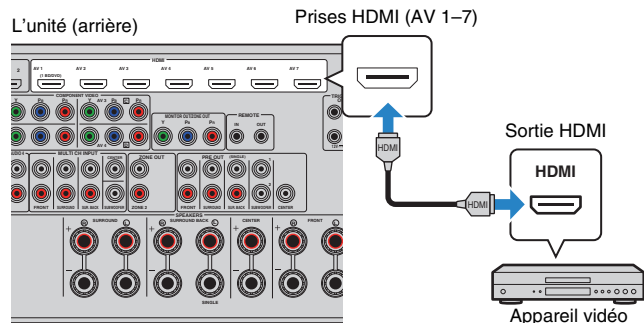

Si vous appuyez sur AV 1-7 sur la télécommande pour sélectionner la source d'entrée, les signaux vidéo/audio lus par l'appareil vidéo seront restitués sur l'unité.

#### Raccordement vidéo à composantes

Raccordez un appareil vidéo à l'unité au moyen d'un câble vidéo à composantes et d'un câble audio (câble coaxial numérique, optique numérique ou de broche stéréo). Selon les prises de sortie audio présentes sur votre appareil vidéo, choisissez un jeu de prises d'entrée (sur l'unité).

Prises de sortie sur l'appareil vidéo		Prises d'entrée de l'unité
Vidéo	Audio	
Vidéo à composantes	Optique numérique	AV 1-2 (COMPONENT VIDEO + OPTICAL)
	Coaxiale numérique	AV 3-4 (COMPONENT VIDEO + COAXIAL)
	Stéréo analogique	AV 1-4 (COMPONENT VIDEO + AUDIO)

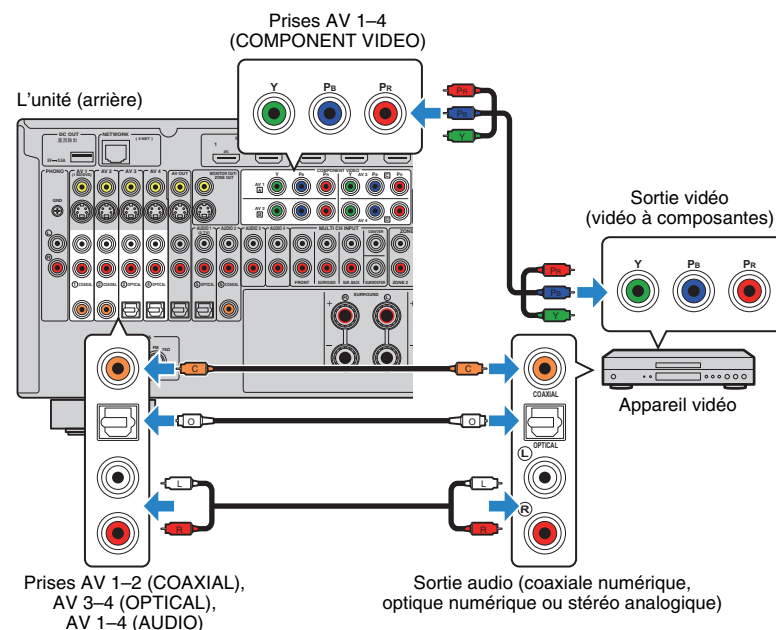

Si vous appuyez sur AV 1-4 sur la télécommande pour sélectionner la source d'entrée, les signaux vidéo/audio lus par l'appareil vidéo seront restitués sur l'unité.

## Raccordement S-video

Raccordez un appareil vidéo à l'unité au moyen d'un câble S-video et d'un câble audio (câble coaxial numérique, optique numérique ou de broche stéréo). Selon les prises de sortie audio présentes sur votre appareil vidéo, choisissez un jeu de prises d'entrée (sur l'unité).

Prises de sortie sur l'appareil vidéo		Prises d'entrée de l'unité
Vidéo	Audio	
S-video	Coaxiale numérique	AV 1-2 (S VIDEO + COAXIAL)
	Optique numérique	AV 3-4 (S VIDEO + OPTICAL)
	Stéréo analogique	AV 1-4 (S VIDEO + AUDIO)

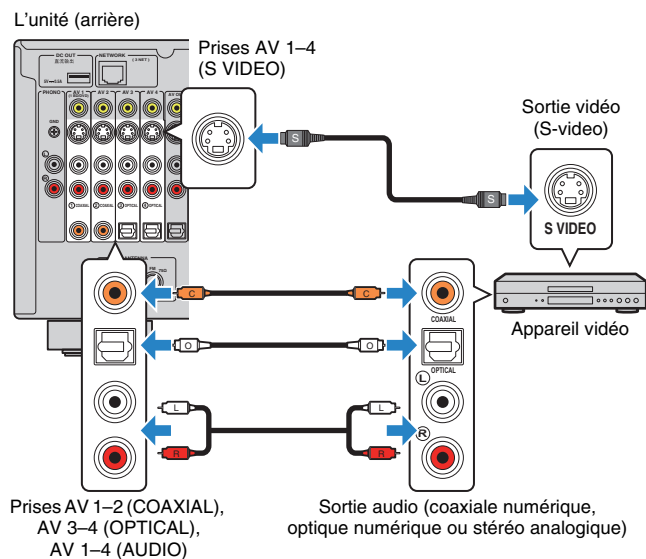

Si vous appuyez sur AV 1-4 sur la télécommande pour sélectionner la source d'entrée, les signaux vidéo/audio lus par l'appareil vidéo seront restitués sur l'unité.

## Raccordement vidéo composite

Raccordez un appareil vidéo à l'unité au moyen d'un câble de broche vidéo et d'un câble audio (câble coaxial numérique, optique numérique ou de broche stéréo). Selon les prises de sortie audio présentes sur votre appareil vidéo, choisissez un jeu de prises d'entrée (sur l'unité).

Prises de sortie sur l'appareil vidéo		Prises d'entrée de l'unité
Vidéo	Audio	
Vidéo composite	Coaxiale numérique	AV 1-2 (VIDEO + COAXIAL)
	Optique numérique	AV 3-4 (VIDEO + OPTICAL)
	Stéréo analogique	AV 1-4 (VIDEO + AUDIO)

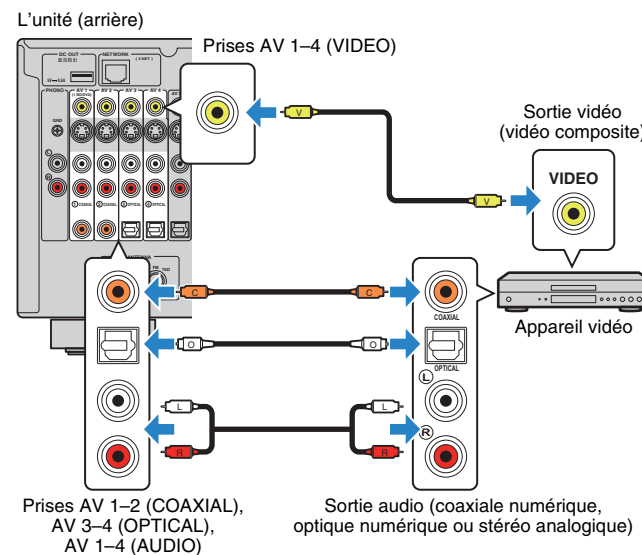

Si vous appuyez sur AV 1-4 sur la télécommande pour sélectionner la source d'entrée, les signaux vidéo/audio lus par l'appareil vidéo seront restitués sur l'unité.

## Raccordement des appareils audio (tels que des lecteurs CD)

Raccordez des appareils audio tels qu'un lecteur CD, un lecteur de minidisques et une platine à l'unité. Selon les prises de sortie audio présentes sur votre appareil audio, choisissez l'un des raccords suivants :



- Dans les explications suivantes, il est supposé que vous n'avez pas modifié les paramètres « Attribution entrée » (p.108) du menu « Réglage ». Vous pouvez, si nécessaire, attribuer les prises COAXIAL (①), (②), (⑥) et OPTICAL (③), (④), (⑤) à une autre source d'entrée.



- Si vous établissez plusieurs raccords audio à partir d'une source d'entrée, un signal audio lu sur l'unité sera déterminé selon le paramètre « Sélection audio » (p.85) du menu « Option ».

Prises de sortie audio sur l'appareil audio	Prises de sortie audio de l'unité
Optique numérique	AV 1-2 (COAXIAL) AUDIO 2 (COAXIAL)
Coaxiale numérique	AV 3-4 (OPTICAL) AUDIO 1 (OPTICAL)
Stéréo analogique	AV 1-4 (AUDIO) AUDIO 1-4 (AUDIO)
Platine (PHONO)	PHONO

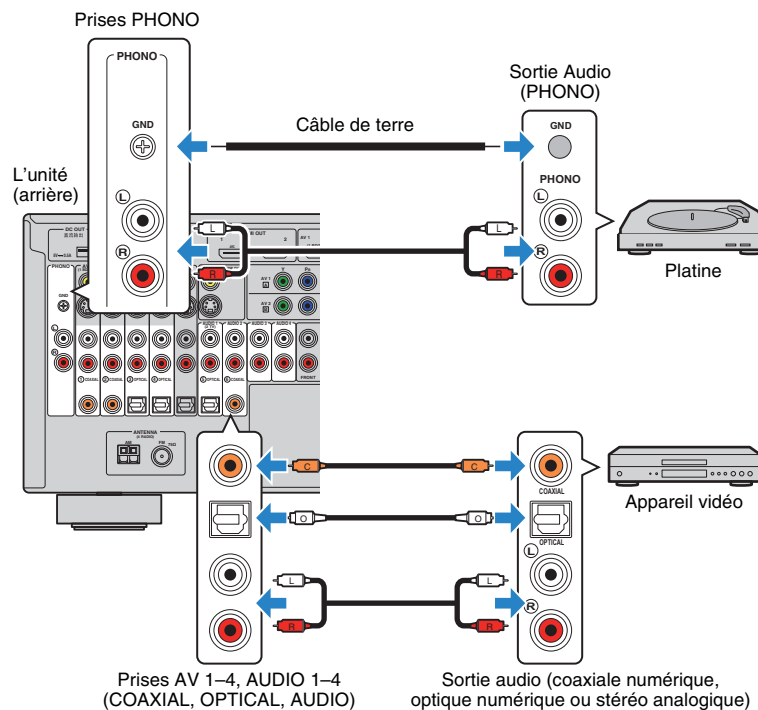

Si vous appuyez sur AV 1-4, AUDIO 1-4 ou sur PHONO sur la télécommande pour sélectionner la source d'entrée, les signaux audio lus par l'appareil audio seront restitués sur l'unité.

### Pour le raccordement d'une platine

- La prise PHONO de l'unité est compatible avec une cartouche MM. Pour se connecter à une platine au moyen d'une cartouche MC à faible tension, utilisez un transformateur survoitex.
- Le raccordement de la platine à la borne GND de l'unité permet de réduire le bruit du signal.

## Raccordement aux prises du panneau avant

Utilisez la prise VIDEO AUX pour raccorder temporairement des appareils tels qu'une console de jeux ou un caméscope à l'unité.

Avant de procéder au raccordement, arrêtez la lecture sur l'appareil et baissez le volume de l'unité.

L'unité (avant)

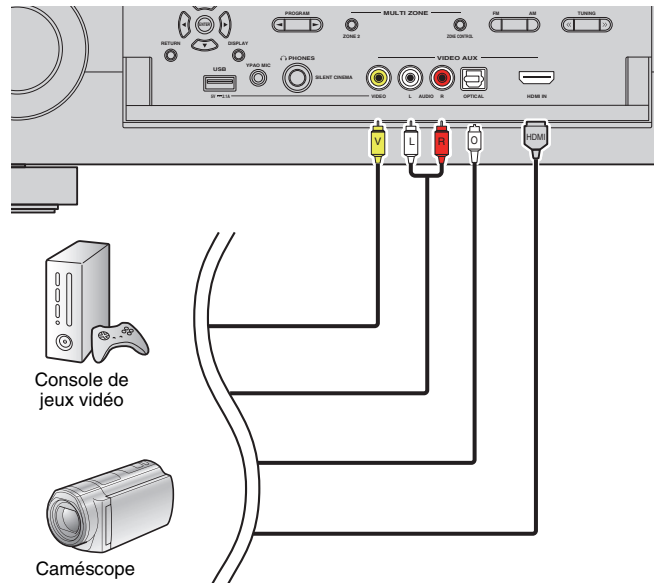

Si vous appuyez sur V-AUX pour sélectionner la source d'entrée « V-AUX » sur la télécommande, les signaux vidéo/audio lus par l'appareil seront restitués sur l'unité.



- Vous devez préparer un câble correspondant aux prises de sortie de votre appareil.



- Si vous raccordez des appareils vidéo aux prises HDMI IN et vidéo/audio analogiques, l'unité restitue les signaux vidéo/audio reçus via la prise HDMI IN.
- Lorsque « USB » est sélectionné en tant que source d'entrée, les signaux vidéo transmis à la prise VIDEO AUX (VIDEO) sont émis par les prises HDMI OUT et MONITOR OUT (VIDEO).

## 4 Raccordement des antennes FM/AM

Raccordez les antennes FM/AM fournies à l'unité.

Fixez l'extrémité de l'antenne FM sur un mur et placez l'antenne AM sur une surface plane.

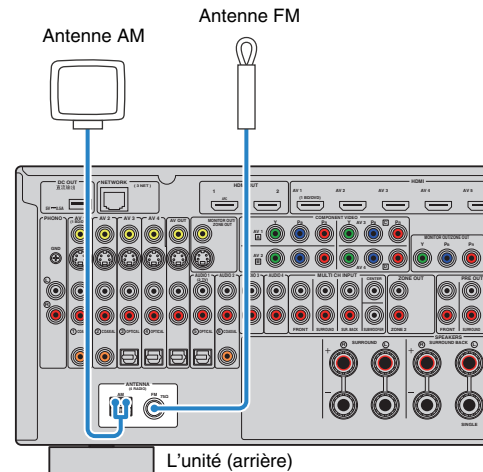

### Assemblage et raccordement de l'antenne AM

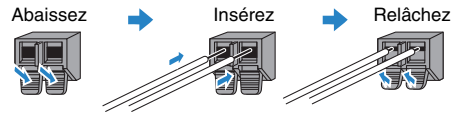
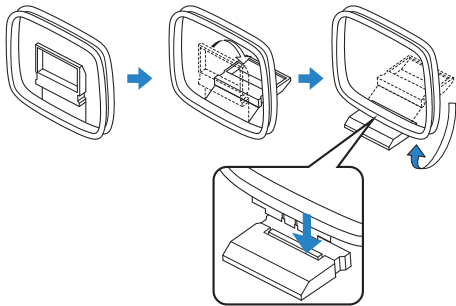

- Déroulez uniquement la longueur nécessaire du câble de l'antenne AM.
- Les câbles de l'antenne AM n'ont pas de polarité.

## 5 Raccordement à un réseau

Raccordez l'unité à votre routeur au moyen d'un câble de réseau STP (câble droit CAT-5 ou supérieur) disponible dans le commerce.

Vous pouvez écouter la radio Internet ou lire des fichiers de musique stockés sur des serveurs multimédias, de type PC et Network Attached Storage (NAS), sur l'unité.

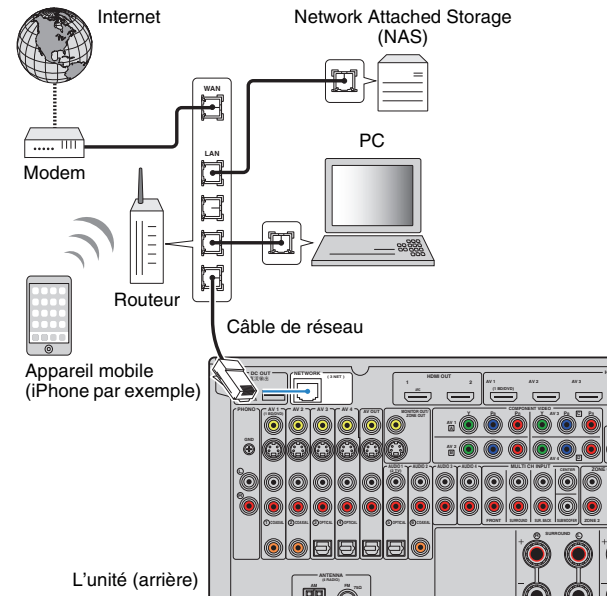

- Si vous utilisez un routeur prenant en charge DHCP, il n'est pas nécessaire de configurer des réglages réseau pour l'unité puisque les paramètres réseau (tels que l'adresse IP) lui sont attribués automatiquement. Vous devrez le faire seulement si votre routeur ne prend pas en charge DHCP ou si vous souhaitez les configurer manuellement (p.104).
- Vous pouvez vérifier que les paramètres réseau (tels que l'adresse IP) sont correctement attribués à l'unité dans l'option « Réseau » (p.112) du menu « Information ».



- Certains logiciels de sécurité installés sur votre PC ou les paramètres de pare-feu de périphériques réseau (tels qu'un routeur) peuvent bloquer l'accès de l'unité à ces derniers ou à Internet. Dans ces cas, configurez de manière appropriée le logiciel de sécurité ou les paramètres de pare-feu.
- Chaque serveur doit être connecté au même sous réseau que l'unité.
- Pour utiliser ce service via Internet, nous vous recommandons d'utiliser une connexion à large bande.

## 6 Raccordement d'autres appareils

### Raccordement d'appareils d'enregistrement

Vous pouvez raccorder des appareils d'enregistrement vidéo/audio aux prises AV OUT. Ces prises restituent les signaux vidéo/audio sélectionnés comme entrée.



- Les prises AV OUT ne peuvent pas émettre d'entrée de signaux vidéo/audio via les prises HDMI ou COMPONENT VIDEO.
- Assurez-vous de réserver l'usage des prises AV OUT au raccordement d'appareils d'enregistrement.

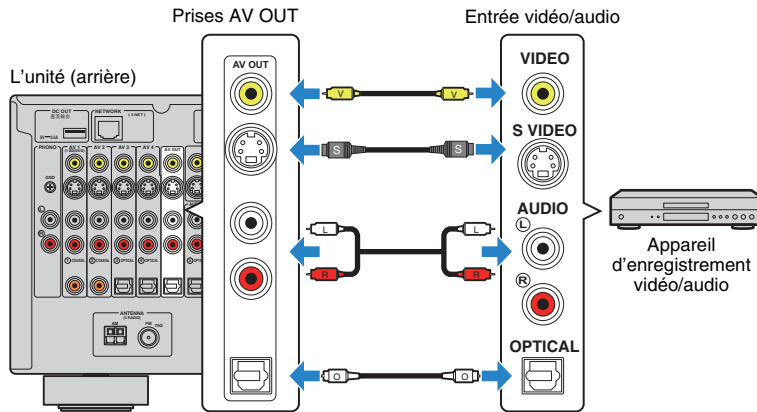

### Raccordement d'un appareil à l'aide d'une sortie multivoies analogique

Vous pouvez raccorder un appareil de sortie multivoies analogique tel qu'un lecteur DVD et un lecteur SACD aux prises MULTI CH INPUT.

L'unité (arrière)

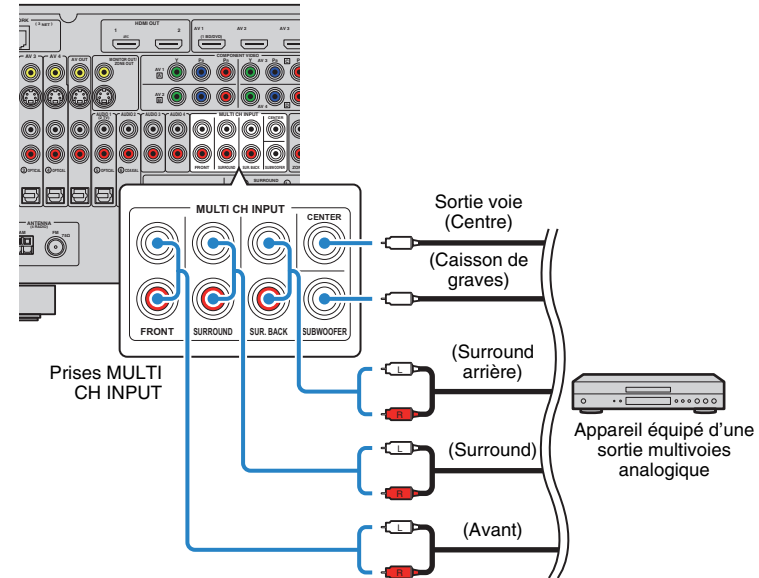

Si vous appuyez sur MULTI pour sélectionner la source d'entrée « MULTI CH » sur la télécommande, les signaux audio lus par l'appareil seront restitués sur l'unité.



- Vous pouvez sélectionner une source vidéo à afficher lorsque « MULTI CH » est sélectionné comme source d'entrée grâce à « Sortie vidéo » (p.87) dans le menu « Entrée ». Lorsque vous raccordez un appareil vidéo (lecteur DVD par exemple) aux prises MULTI CH INPUT, utilisez la prise d'entrée indiquée dans « Sortie vidéo » pour le raccordement vidéo.
- Étant donné que l'unité ne redirige pas les entrées de signaux vers les prises MULTI CH INPUT pour gérer l'absence de certaines enceintes, effectuez les réglages appropriés sur l'appareil externe (lecteur DVD par exemple) qui conviennent à la configuration des enceintes.
- Lorsque vous sélectionnez « MULTI CH » comme source d'entrée, la sélection du mode sonore et le réglage de la tonalité ne sont pas disponibles.



## Raccordement d'un appareil compatible avec la lecture SCENE link (raccordement distant)

Si votre appareil Yamaha peut transmettre des signaux de commande SCENE, vous pouvez contrôler ce produit à distance en le raccordant à la prise REMOTE OUT, à l'aide d'un minicâble monophonique en l'associant à la fonction SCENE (p.49).

L'unité (arrière)      Prise REMOTE OUT

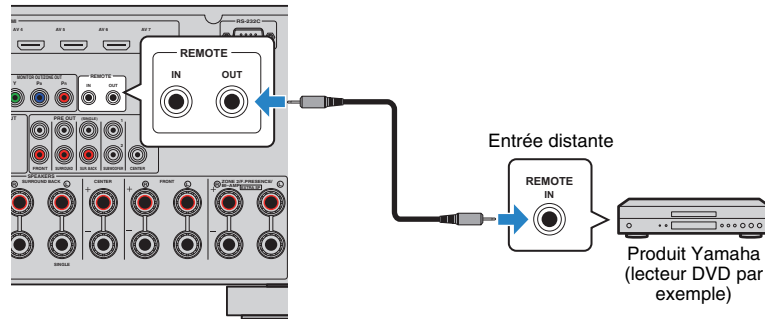

- Si vous raccordez un produit Yamaha qui prend en charge la fonction de lecture SCENE à la prise REMOTE OUT, vous pouvez démarrer la lecture à distance sur ce dernier en l'associant à une sélection de scène (p.49). Pour activer la fonction de lecture SCENE, indiquez le type d'appareil dans « Pilot. périphér. » (p.89) du menu « Scène ».
- Vous raccordez également un émetteur/récepteur de signal infrarouge pour pouvoir commander les appareils dans la zone principale à partir de Zone2 (p.78).

## Raccordement d'un appareil compatible avec la fonction déclencheur

La fonction de déclencheur permet de contrôler un appareil externe conjointement aux opérations de mise sous/hors tension et de sélection d'entrée, par exemple). Si votre caisson de graves Yamaha est compatible avec un raccordement système ou un appareil doté d'une prise d'entrée de déclenchement, vous pouvez utiliser la fonction déclencheur en raccordant l'appareil externe à l'une des prises TRIGGER OUT.

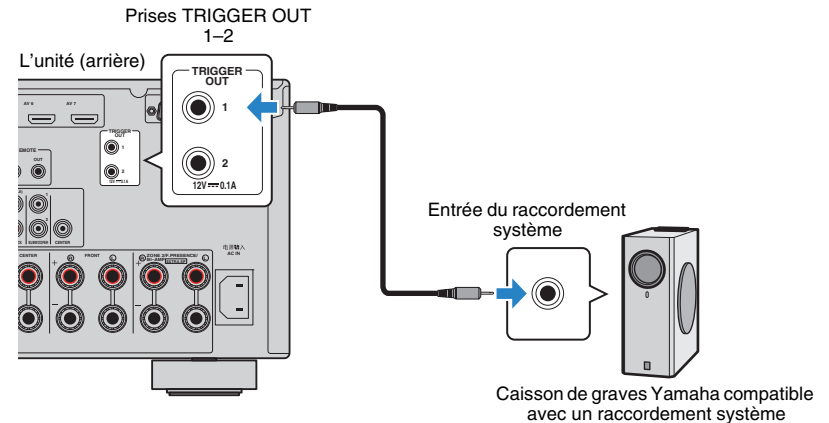

- Vous pouvez configurer les paramètres de la fonction de déclencheur dans « Sortie déclencheur1 » et « Sortie déclencheur2 » (p.109) du menu « Réglage ».

## 7 Raccordement du câble d'alimentation

Une fois tous les raccordements terminés, branchez le câble d'alimentation fourni sur l'unité, puis sur une prise secteur.

L'unité (arrière)

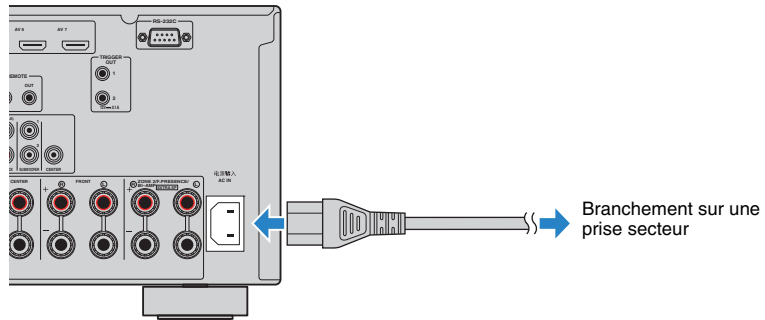

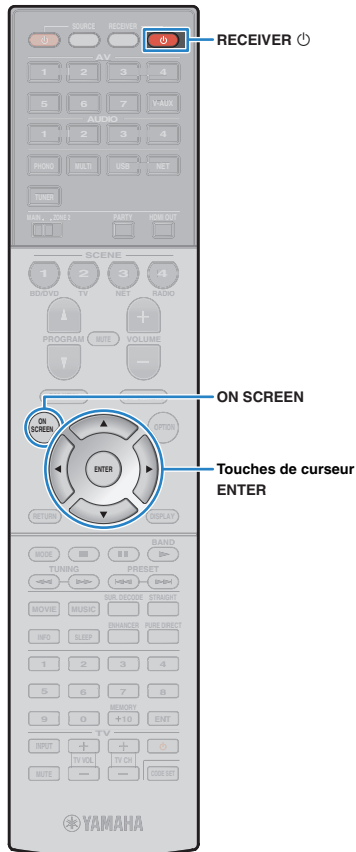

## 8 Sélection d'une langue dans le menu affiché à l'écran

Sélectionnez la langue souhaitée dans le menu affiché à l'écran parmi les langues suivantes : allemand, anglais, chinois, espagnol, français, japonais et russe.

- 1 Appuyez sur **RECEIVER** ⏻ pour mettre l'unité sous tension.
- 2 Mettez le téléviseur sous tension et changez la source d'entrée afin d'afficher l'image à partir de l'unité (prise HDMI OUT).
- 3 Appuyez sur **ON SCREEN**.
- 4 Utilisez les touches de curseur pour sélectionner « Setup » et appuyez sur **ENTER**.

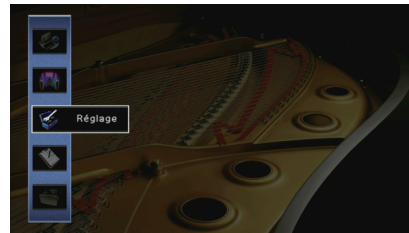

- 5 Utilisez les touches de curseur (◀/▶) pour sélectionner « Language » et les touches de curseur (▲/▼) pour sélectionner la langue souhaitée.



6 Pour confirmer le réglage, appuyez sur **ENTER**.

7 Pour quitter le menu, appuyez sur **ON SCREEN**.



- Les informations affichées sur la face avant sont exclusivement présentées en anglais.

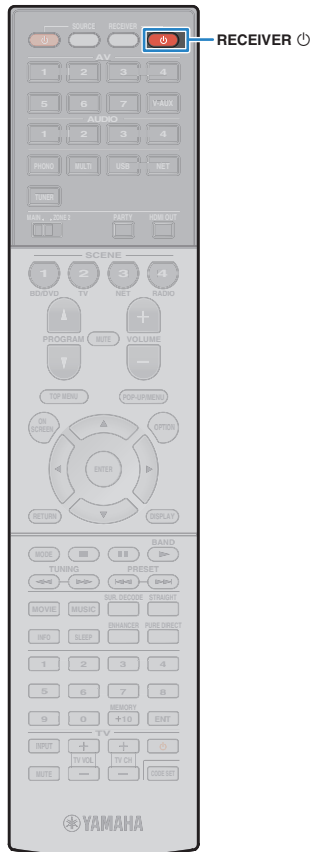

## 9 Optimisation automatique des réglages d'enceintes (YPAO)

La fonction Yamaha Parametric room Acoustic Optimizer (YPAO) permet de détecter les enceintes raccordées et de mesurer la distance entre ces dernières ainsi que la position d'écoute. Elle optimise ensuite automatiquement les réglages des enceintes, tels que les paramètres d'équilibre du volume et les paramètres acoustiques qui conviennent à la pièce.



- Notez les points suivants lorsque vous effectuez une mesure YPAO.
  - Utilisez la fonction YPAO après avoir raccordé le téléviseur et les enceintes à l'unité.
  - Lors de la mesure, des signaux test sont restitués à un volume élevé. Assurez-vous que le signal test n'effraie pas les jeunes enfants. Évitez également d'utiliser cette fonction la nuit, où elle peut constituer une nuisance pour les autres.
  - Lors de la mesure, vous ne pouvez pas régler le volume.
  - Faites en sorte que la pièce soit le plus calme possible.
  - Ne raccordez pas d'écouteurs.

**1** Appuyez sur RECEIVER  pour mettre l'unité sous tension.

**2** Mettez le téléviseur sous tension et changez la source d'entrée afin d'afficher l'image à partir de l'unité (prise HDMI OUT).

**3** Allumez le caisson de graves et réglez le volume à moitié. Si la fréquence de coupure est réglable, réglez-la sur le maximum.

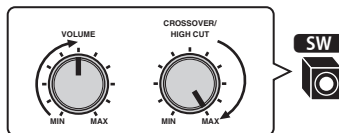

**4** En fonction de votre configuration d'enceintes, configurez le paramètre « Affect. amp puiss. » (p.97) du menu « Réglage ».

Pour la configuration de base des enceintes (p.15) : sélectionnez « Basic » (par défaut).

Pour l'une des configurations d'enceintes avancées (p.19) : réglez le paramètre approprié.

**5** Placez le microphone YPAO au niveau de votre position d'écoute (à hauteur d'oreilles) et raccordez-le à la prise YPAO MIC située sur le panneau avant.

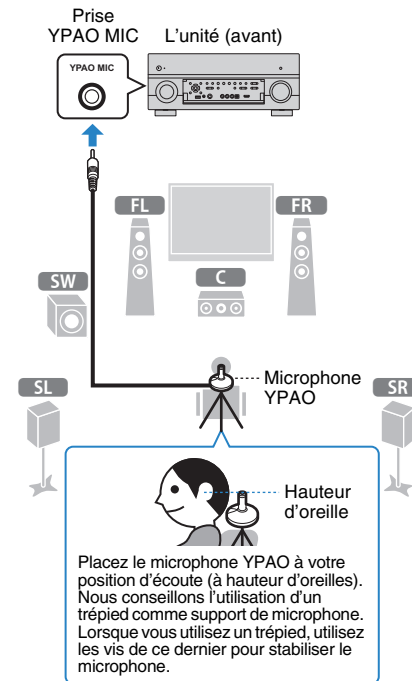



Touches de curseur  
ENTER

L'écran suivant apparaît sur le téléviseur.

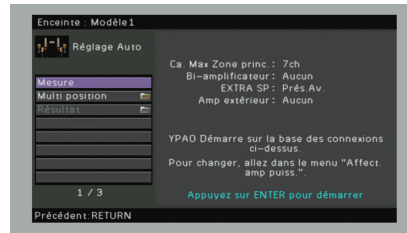

- Pour annuler l'opération, débranchez le microphone YPAO avant le début de l'opération de mesure.

## 6 Si vous le souhaitez, changez de méthode de mesure (multi/simple).

- 1 Utilisez les touches de curseur pour sélectionner « Multi position » et appuyez sur ENTER.
- 2 Utilisez les touches de curseur pour sélectionner un réglage et appuyez sur ENTER.

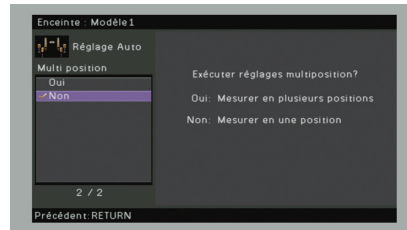

### Réglages

Oui	Sélectionnez cette option si votre position d'écoute est variable ou vous souhaitez profiter du son surround avec d'autres personnes. Vous pouvez effectuer des mesures depuis 8 positions d'écoute différentes dans la pièce. Les réglages de l'enceinte seront optimisés pour s'adapter à la zone définie par ces positions (mesures multiples).
Non (par défaut)	Sélectionnez cette option si votre position d'écoute est toujours fixe. Prenez les mesures depuis une seule position. Les réglages de l'enceinte seront optimisés pour s'adapter à cette position (mesure unique).



- Si vous effectuez des mesures multiples, les réglages d'enceinte seront optimisés afin que vous puissiez bénéficier du son surround dans un espace plus vaste.
- Si vous effectuez des mesures multiples, placez le microphone YPAO fourni dans la position d'écoute que vous utiliserez le plus souvent.

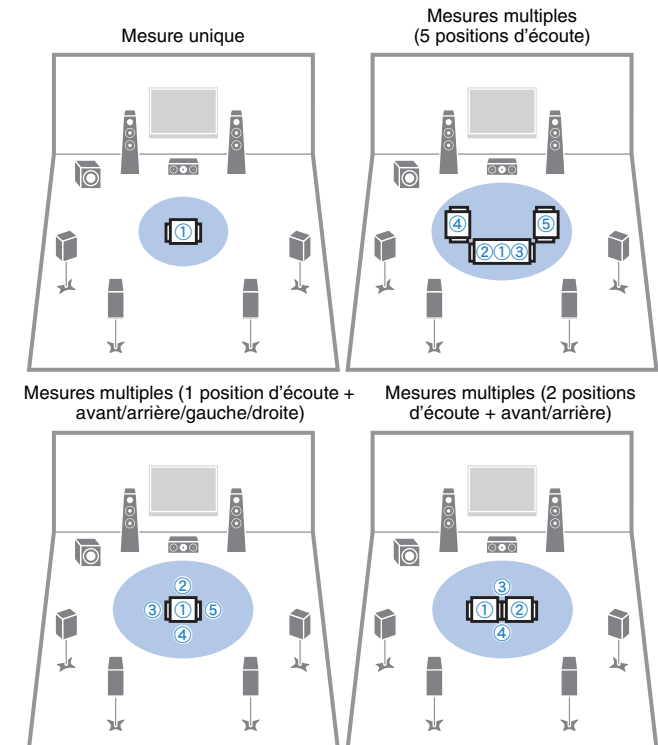

La préparation est désormais terminée. Reportez-vous à la page suivante pour commencer la mesure.

### Si l'option « Multi position » est réglée sur « Oui » :

« Mesure à plusieurs positions d'écoute (plusieurs mesures) » (p.43)

### Si l'option « Multi position » est réglée sur « Non » :

« Mesure à une position d'écoute (mesure unique) » (p.42)



Touches de curseur  
ENTER  
RETURN  
RETURN

## Mesure à une position d'écoute (mesure unique)

Si l'option « Multi position » est réglée sur « Non », procédez comme suit pour effectuer la mesure.



- Ne restez pas entre les enceintes et le microphone YPAO pendant la mesure (environ 3 minutes).
- Placez-vous dans un coin de la pièce ou quittez-la.

### 1 Pour commencer la mesure, utilisez les touches de curseur pour sélectionner « Mesure » et appuyez sur ENTER.

La mesure commence dans les 10 secondes. Appuyez de nouveau sur ENTER pour démarrer la mesure immédiatement.



- Pour annuler la mesure temporairement, appuyez sur RETURN.

Lorsque la mesure est terminée, l'écran suivant apparaît sur le moniteur TV.



- Si un message d'erreur (par exemple E-1) ou d'avertissement (par exemple W-1) apparaît, reportez-vous à la section « Messages d'erreur » (p.46) ou « Messages d'avertissement » (p.47).



- Pour vérifier les résultats de la mesure, sélectionnez « Résultat ». Pour plus d'informations, reportez-vous à la section « Vérification des résultats de la mesure » (p.44).

### 2 Utilisez les touches de curseur pour sélectionner « Enregistrer/Annuler » et appuyez sur ENTER.

### 3 Pour enregistrer les résultats de la mesure, utilisez les touches de curseur (◀/▶) pour sélectionner « ENREG. » et appuyez sur ENTER.

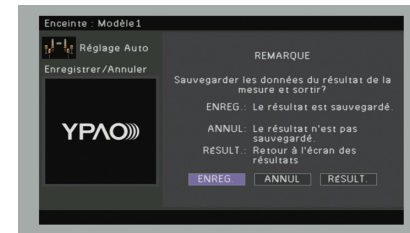

Les nouveaux réglages d'enceinte sont appliqués.



- Pour terminer la mesure sans enregistrer le résultat, sélectionnez « ANNUL ».

### 4 Débranchez le microphone YPAO de l'unité.

L'optimisation des réglages d'enceintes est maintenant terminée.

#### Attention

- Le microphone YPAO est sensible à la chaleur. Ne le placez pas dans un endroit où il pourrait être exposé directement à la lumière du soleil ou à des températures élevées (sur un équipement AV, etc.).



Touches de curseur  
ENTER  
RETURN

## Mesure à plusieurs positions d'écoute (mesures multiples)

Si l'option « Multi position » est réglée sur « Oui », procédez comme suit pour effectuer la mesure.



- Ne restez pas entre les enceintes et le microphone YPAO pendant la mesure. La mesure de 8 positions d'écoute peut prendre environ 10 minutes.
- Placez-vous dans un coin de la pièce ou quittez-la.
- Si un message d'erreur (par exemple E-1) ou d'avertissement (par exemple W-1) apparaît, reportez-vous à la section « Messages d'erreur » (p.46) ou « Messages d'avertissement » (p.47).

### 1 Pour commencer la mesure, utilisez les touches de curseur pour sélectionner « Mesure » et appuyez sur ENTER.

La mesure commence dans les 10 secondes. Appuyez de nouveau sur ENTER pour démarrer la mesure immédiatement.



- Pour annuler la mesure temporairement, appuyez sur RETURN.

Lorsque la mesure à la première position est terminée, l'écran suivant apparaît sur le moniteur TV.



### 2 Déplacez le microphone YPAO à la position d'écoute suivante et appuyez sur ENTER.

Répétez l'étape 2 jusqu'à ce que la mesure à toutes les positions d'écoute (jusqu'à 8) soit effectuée.

### 3 Si la mesure aux positions d'écoute souhaitées est terminée, utilisez les touches de curseur afin de sélectionner « ANNUL » et appuyez sur ENTER.

Si vous avez effectué la mesure à 8 positions d'écoute, l'écran suivant apparaît automatiquement.



- Pour vérifier les résultats de la mesure, sélectionnez « Résultat ». Pour plus d'informations, reportez-vous à la section « Vérification des résultats de la mesure » (p.44).

### 4 Utilisez les touches de curseur pour sélectionner « Enregistrer/Annuler » et appuyez sur ENTER.

### 5 Pour enregistrer le résultat de la mesure, utilisez les touches de curseur pour sélectionner « ENREG. » et appuyez sur ENTER.

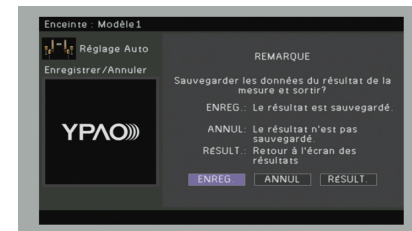

Les nouveaux réglages d'enceinte sont appliqués.



- Pour terminer la mesure sans enregistrer le résultat, sélectionnez « ANNUL ».



Touches de curseur  
ENTER  
RETURN

## 6 Débranchez le microphone YPAO de l'unité.

L'optimisation des réglages d'enceintes est maintenant terminée.

### Attention

- Le microphone YPAO est sensible à la chaleur. Ne le placez pas dans un endroit où il pourrait être exposé directement à la lumière du soleil ou à des températures élevées (sur un équipement AV, etc.).

## Vérification des résultats de la mesure

Vous pouvez vérifier les résultats de la mesure YPAO.

### 1 Une fois la mesure effectuée, utilisez les touches de curseur pour sélectionner « Résultat » et appuyez sur ENTER.



- Vous pouvez également sélectionner « Résultat » à partir de l'onglet « Réglage Auto » (p.95) du menu « Réglage », qui contient les résultats de mesure précédents.

L'écran suivant apparaît.

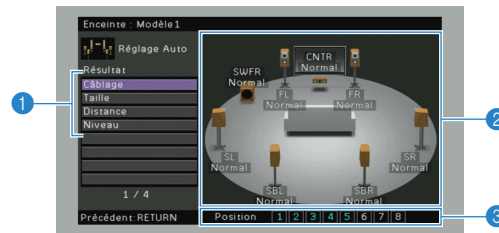

- Éléments des résultats de la mesure
- Résultats détaillés de la mesure
- Le nombre de positions mesurées (si vous effectuez plusieurs mesures)

### 2 Utilisez les touches de curseur pour sélectionner un élément.

#### Câblage

Polarité de chaque enceinte  
**Normal** : Le câble d'enceinte est raccordé avec la polarité correcte (+/-).  
**Inversé** : Il se peut que le câble d'enceinte soit connecté avec la polarité opposée (+/-).

#### Taille

Taille de chaque enceinte (fréquence de transition du caisson de graves)  
**Large** : L'enceinte peut reproduire efficacement les signaux de fréquences graves.  
**Petite** : L'enceinte ne peut pas reproduire efficacement les signaux de fréquences graves.

#### Distance

Distance entre la position d'écoute et chaque enceinte

#### Niveau

Réglage du niveau de sortie pour chaque enceinte



- Lorsqu'un problème survient sur une enceinte, un message encadré en rouge s'affiche.

### 3 Pour terminer de vérifier les résultats et revenir à l'écran précédent, appuyez sur RETURN.



## Rechargement des réglages YPAO précédents

Lorsque les réglages d'enceinte que vous avez configurés manuellement ne conviennent pas, exécutez la procédure ci-dessous pour les supprimer et recharger les réglages YPAO précédents.

- 1 Dans le menu « Réglage », sélectionnez « Enceinte », « Réglage Auto », puis « Résultat » (p.94).
- 2 Utilisez les touches de curseur pour sélectionner « Recharger rég. » et appuyez sur ENTER.



- 3 Pour quitter le menu, appuyez sur ON SCREEN.

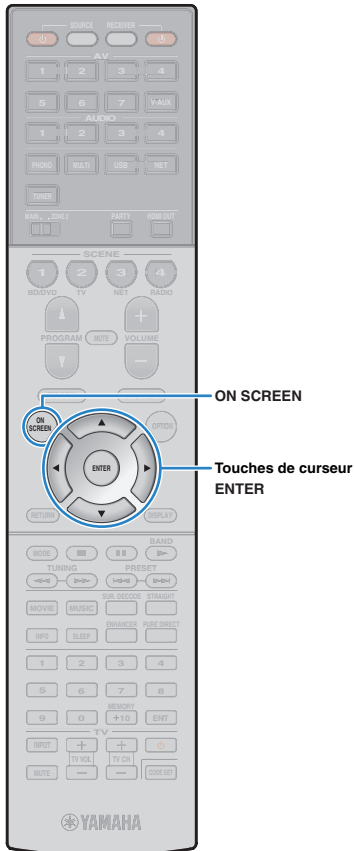

## Messages d'erreur

Si un message d'erreur s'affiche durant la mesure, résolvez le problème et réexécutez la procédure YPAO.



Message d'erreur	Causes possibles	Actions correctives
<b>E-1 : Pas enc. Av.</b>	Les enceintes avant ne sont pas détectées.	
<b>E-2 : Pas enc. Surr.</b>	L'une des enceintes surround ne peut pas être détectée.	Suivez les instructions affichées à l'écran pour sortir du mode YPAO, mettez l'unité hors tension, puis vérifiez les raccordements des enceintes.
<b>E-3 : Pas enc. Prés. Av.</b>	L'une des enceintes de présence avant ne peut pas être détectée.	
<b>E-4 : SBR → SBL</b>	Une enceinte surround arrière est connectée du côté droit uniquement.	Lorsque vous n'utilisez qu'une enceinte surround arrière, vous devez la raccorder à la prise SINGLE (côté Gauche). Suivez les instructions affichées à l'écran pour sortir du mode YPAO, mettez l'unité hors tension, puis raccordez à nouveau l'enceinte.
<b>E-5 : Bruyant</b>	Le bruit est trop assourdissant.	Faites en sorte que la pièce soit silencieuse et suivez les instructions affichées à l'écran pour redémarrer la mesure. Si vous sélectionnez « CONT. », la fonction YPAO relance l'opération de mesure et ignore les bruits détectés.
<b>E-6 : Vérif. Surr.</b>	Les enceintes surround arrière sont connectées, mais aucune enceinte surround n'est raccordée.	Les enceintes surround doivent être raccordées afin de pouvoir utiliser les enceintes surround arrière. Suivez les instructions affichées à l'écran pour sortir du mode YPAO, mettez l'unité hors tension, puis raccordez à nouveau les enceintes.
<b>E-7 : Aucun MIC</b>	Le microphone YPAO a été enlevé.	Raccordez fermement le microphone YPAO à la prise YPAO MIC et suivez les instructions affichées à l'écran pour redémarrer la mesure.
<b>E-8 : Aucun signal</b>	Le microphone YPAO ne parvient pas à détecter de tonalité d'essai.	Raccordez fermement le microphone YPAO à la prise YPAO MIC et suivez les instructions affichées à l'écran pour redémarrer la mesure. Si cette erreur se répète, contactez votre revendeur ou le centre d'entretien Yamaha agréé.
<b>E-9 : Annulé</b>	La mesure a été annulée.	Suivez les instructions affichées à l'écran pour redémarrer la mesure. Pour annuler la mesure, sélectionnez « QUITT ».
<b>E-10 : Erreur int.</b>	Une erreur interne s'est produite.	Suivez les instructions affichées à l'écran pour sortir du mode YPAO et mettez l'unité hors tension, puis sous tension. Si cette erreur se répète, contactez votre revendeur ou le centre d'entretien Yamaha agréé.

## Messages d'avertissement

Si un message d'avertissement s'affiche après la mesure, vous pouvez tout de même enregistrer les résultats en suivant les instructions affichées à l'écran. Cependant, nous vous conseillons d'exécuter de nouveau la procédure YPAO pour pouvoir utiliser l'unité avec un réglage optimal des enceintes.



Message d'avertissement	Causes possibles	Actions correctives
<b>W-1 : Hors phase</b>	Il se peut que le câble d'enceinte soit connecté avec la polarité opposée (+/-).	Sélectionnez « Câblage » dans « Résultat » (p.44) et vérifiez le raccordement des câbles (+/-) de l'enceinte identifiés par « Inversé ». Si l'enceinte n'est pas raccordée correctement, mettez l'unité hors tension et raccordez de nouveau le câble d'enceinte. Selon le type d'enceintes ou l'environnement, ce message peut apparaître, même si les enceintes sont correctement raccordées. Dans ce cas, vous pouvez ignorer le message.
<b>W-2 : Hors portée</b>	Une enceinte est placée à plus de 24 m de la position d'écoute.	Sélectionnez « Distance » dans « Résultat » (p.44) et déplacez l'enceinte identifiée par « >24,00 m (>80,0 ft) » à 24 m maximum de la position d'écoute.
<b>W-3 : Erreur niveau</b>	Il y a une différence de volume importante entre les enceintes.	Vérifiez l'environnement d'utilisation et les raccordements de câble (+ et -) de chaque enceinte, ainsi que le volume du caisson de graves. Nous vous conseillons d'utiliser les mêmes enceintes ou des enceintes dont les spécifications sont aussi similaires que possible.

# LECTURE

## Opérations de lecture de base

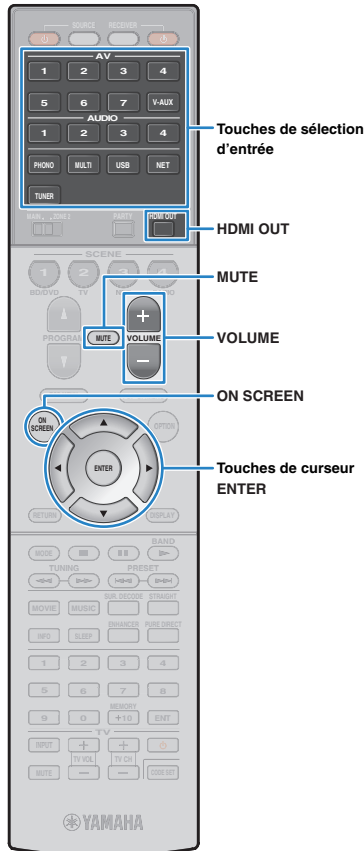

**1** Mettez sous tension les appareils externes (tels qu'un téléviseur ou lecteur BD/DVD) raccordés à l'unité.

**2** Utilisez les touches de sélection d'entrée pour sélectionner une source d'entrée.

**3** Démarrez la lecture sur l'appareil externe ou sélectionnez une station de radio.

Reportez-vous au mode d'emploi de l'appareil externe.

Pour de plus amples détails sur les opérations suivantes, reportez-vous aux pages correspondantes :

- Écoute d'émission FM/AM (p.57)
- Lecture de musique sur un iPod (p.62)
- Lecture de musique stockée sur un dispositif de stockage USB (p.66)
- Lecture de musique stockée sur des serveurs multimédias (PC/NAS) (p.69)
- Écoute de la radio Internet (p.72)
- Lecture de musique issue d'iTunes ou d'un iPod via un réseau (AirPlay) (p.74)

**4** Appuyez sur **VOLUME** pour régler le volume.



- Pour mettre le son en sourdine, appuyez sur MUTE. Appuyez de nouveau sur MUTE pour remettre le son.
- Pour régler les aigus et les graves, utilisez le menu « Option » ou la touche TONE/BALANCE du panneau avant (p.83).

### Sélection d'une entrée à l'écran

- 1 Appuyez sur ON SCREEN.
- 2 Utilisez les touches de curseur pour sélectionner « Entrée » et appuyez sur ENTER.
- 3 Utilisez les touches de curseur pour sélectionner la source d'entrée souhaitée et appuyez sur ENTER.

## Sélection d'une prise de sortie HDMI

**1** Appuyez sur HDMI OUT pour sélectionner une prise HDMI OUT.

À chaque pression de cette touche, la prise HDMI OUT à utiliser pour la sortie du signal change.



<b>OUT 1+2</b>	Émet le même signal aux deux prises HDMI OUT 1 et HDMI OUT 2.
<b>OUT 1</b>	Émet les signaux à la prise HDMI OUT sélectionnée.
<b>OUT 2</b>	
<b>Off</b>	N'émet pas les signaux aux prises HDMI OUT.



- Vous pouvez également sélectionner une prise de sortie HDMI en sélectionnant une scène (p.49).
- Lorsque « OUT 1+2 » est sélectionné, l'appareil émet les signaux vidéo à la résolution la plus élevée que prennent en charge les deux téléviseurs (ou projecteurs) raccordés à l'unité. (Par exemple, si vous avez raccordé un téléviseur 1080p à la prise HDMI OUT 1 et un téléviseur 720p à la prise HDMI OUT 2, l'unité émet des signaux vidéo 720p.)

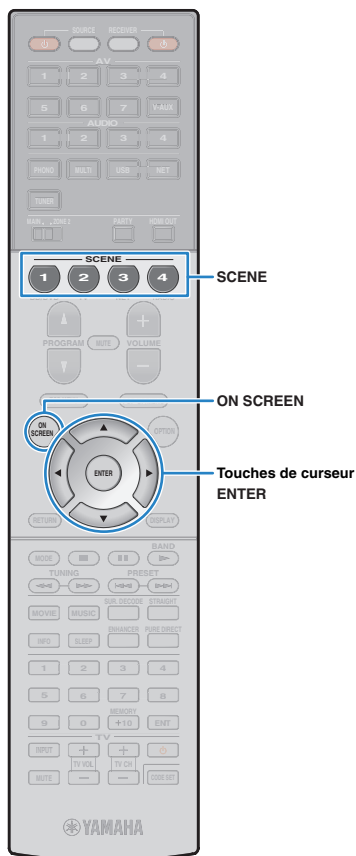

## Sélection de la source d'entrée et de vos réglages favoris d'un seul geste (SCENE)

La fonction SCENE permet de sélectionner d'un seul geste la source d'entrée attribuée, le programme sonore, la prise de sortie HDMI et divers paramètres.

Vous pouvez utiliser jusqu'à 12 scènes pour enregistrer vos réglages favoris et les sélectionner en fonction de la source de lecture.

### 1 Appuyez sur SCENE.

La source d'entrée et les réglages enregistrés pour la scène correspondante sont sélectionnés. L'unité s'allume automatiquement lorsqu'elle se trouve en mode veille.

Par défaut, les réglages suivants sont enregistrés pour chaque scène.

SCENE (touche SCENE)		1 (BD/DVD)	2 (TV)	3 (NET)	4 (RADIO)
<b>Entrée</b>	<b>Entrée (p.48)</b>	AV 1	AUDIO 1	NET RADIO	TUNER
	<b>Sélection audio (p.85)</b>	Auto	Auto	—	—
<b>Sortie HDMI</b>	<b>Sortie HDMI (p.48)</b>	OUT 1+2	OUT 1+2	OUT 1+2	OUT 1+2
	<b>Programme sonore (p.51)</b>	Sci-Fi	STRAIGHT	7ch Stereo	7ch Stereo
<b>Mode</b>	<b>Mode Pure Direct (p.101)</b>	Auto	Auto	Auto	Auto
	<b>Enhancer (p.56)</b>	Désactivé	Activé	Activé	Activé



- Vous pouvez sélectionner SCENE 1–4 en appuyant sur SCENE sur la télécommande. Vous pouvez en outre sélectionner 8 scènes (SCENE 5–12) et sélectionner ces scènes depuis le menu « Scène » (p.88).



#### Sélection de scène à l'écran

- 1 Appuyez sur ON SCREEN.
- 2 Utilisez les touches de curseur pour sélectionner « Scène » et appuyez sur ENTER.
- 3 Utilisez les touches de curseur pour sélectionner la scène voulue et appuyez sur ENTER.

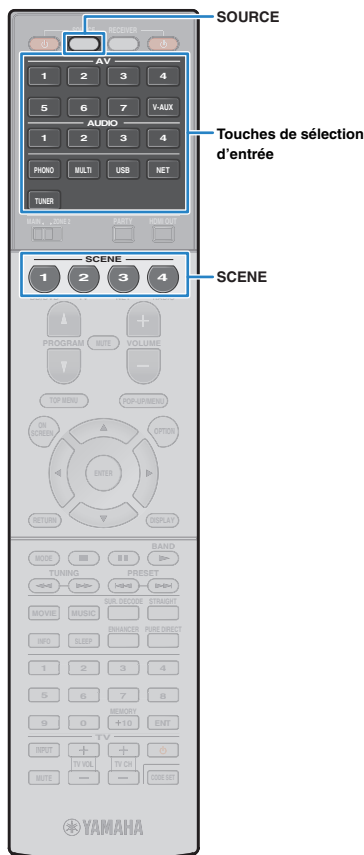

## Configuration des attributions de scène

- 1 Réglez l'appareil sur la condition (source d'entrée, programme sonore, etc.) que vous souhaitez attribuer à une scène.
  - 2 Appuyez sur la touche SCENE et maintenez-la enfoncée jusqu'à ce que « SET Complete » apparaisse sur l'afficheur de la face avant.
- 
- 3 Si vous voulez contrôler l'appareil de lecture correspondant après avoir sélectionné la scène, maintenez la touche SCENE correspondante et la touche de sélection d'entrée enfoncées simultanément pendant plus de 3 secondes.

SOURCE clignote deux fois pour indiquer que la configuration est réussie.



- Si vous n'avez pas encore enregistré le code de télécommande de l'appareil de lecture, reportez-vous à la section « Enregistrement de codes de télécommande pour les appareils de lecture » (p.117) avant d'effectuer cette opération.
- La fonction de lecture SCENE link vous permet de démarrer la lecture d'appareils externes raccordés à l'unité via HDMI ou d'un produit Yamaha raccordé à la prise REMOTE OUT. Pour activer la fonction de lecture SCENE link, indiquez le type d'appareil dans « Pilot. périphér. » (p.89) du menu « Scène ».

## Sélection des paramètres à inclure dans les attributions de scène.

En plus des attributions de scène par défaut (entrée, sortie HDMI et mode), vous pouvez également inclure les paramètres suivants en tant qu'attributions de scène dans « Détail » (p.90) du menu « Scène ».

<b>Son</b>	Réglages tonalité, Adaptive DRC
<b>Surround</b>	Mode CINEMA DSP 3D, Hauteur dialogues, Niveau dialogues, Réglage subwoofer, Surround étendu
<b>Vidéo</b>	Mode vidéo
<b>Volume</b>	Volume principal
<b>Synchro</b>	Synchronisation lèvres, Retard
<b>Rég. enceinte</b>	Modèle de réglage, Sélection PEQ

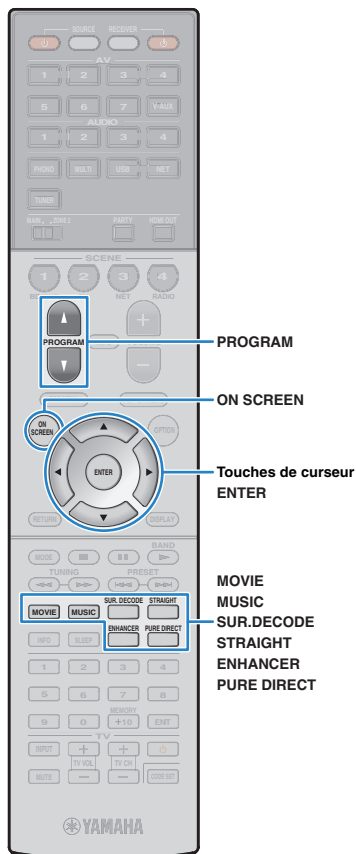

## Sélection du mode sonore

L'unité est équipée de nombreux programmes sonores et décodeurs d'ambiance qui vous permettent de profiter de sources de lecture avec votre mode sonore favori (par exemple avec effet de champ sonore, lecture stéréo).

### Sélection d'un programme sonore adapté aux films (p.52)

Appuyez à plusieurs reprises sur MOVIE.

### Sélection d'un programme sonore adapté à la musique et à la lecture stéréo (p.53)

Appuyez à plusieurs reprises sur MUSIC.

### Sélection d'un décodeur d'ambiance (p.55)

Appuyez à plusieurs reprises sur SUR.DECODE.

### Permutation vers le mode de décodage direct (p.54)

Appuyez sur STRAIGHT.

### Permutation vers le mode Pure Direct (p.55)

Appuyez sur PURE DIRECT.

### Activation du mode Compressed Music Enhancer (p.56)

Appuyez sur ENHANCER.

### Sélection à l'écran d'un programme sonore et d'un décodeur d'ambiance

- ① Appuyez sur ON SCREEN.
- ② Utilisez les touches de curseur pour sélectionner « Programme sonore » et appuyez sur ENTER.
- ③ Utilisez les touches de curseur pour sélectionner un programme sonore et un décodeur d'ambiance et appuyez sur ENTER.



- Vous pouvez également sélectionner les programmes sonores et le décodeur d'ambiance en appuyant sur PROGRAM.
- Vous pouvez modifier les paramètres des programmes Surround et des décodeurs d'ambiance dans le menu « Programme sonore » (p.91).
- Le mode sonore peut être appliqué séparément à chaque source d'entrée.
- Lorsque vous lisez des signaux audio avec une fréquence d'échantillonnage supérieure à 96 kHz, le mode de décodage direct (p.54) est sélectionné automatiquement.
- Vous pouvez vérifier quelles enceintes restituent actuellement du son grâce aux témoins d'enceinte du panneau avant de l'unité (p.10) ou dans l'écran « Signal audio » du menu « Information » (p.111).

## Profiter des effets de champs sonores (CINEMA DSP)

### CINEMA DSP

L'unité est équipée de nombreux programmes sonores qui utilisent la technologie DSP originale de Yamaha (CINEMA DSP). Celle-ci crée des champs sonores qui vous permettent de vous sentir chez vous comme au cinéma ou dans une salle de concert.

Catégorie de programme sonore



« CINEMA DSP »  
s'allume

Programme sonore

### ■ Programmes sonores adaptés aux films (MOVIE)

Les programmes sonores suivants sont optimisés pour afficher les sources vidéo telles que films, programmes de télévision et jeux.

#### □ MOVIE THEATER

<b>Standard</b>	Ce programme crée un champ sonore accentuant l'impression d'ambiance sans perturber le positionnement original du son correspondant aux différentes voies d'une gravure Dolby Digital ou DTS. Il est conçu à partir du concept de cinéma idéal où le public est enveloppé de belles réverbérations venant de la gauche, de la droite et de l'arrière.
<b>Spectacle</b>	Ce programme restitue l'ambiance spectaculaire des superproductions cinématographiques. Il restitue un espace sonore étendu correspondant à celui des films en cinémascope ou grand écran et présente une vaste dynamique, offrant tout, des sons les plus subtils jusqu'aux sons les plus puissants.
<b>Sci-Fi</b>	Ce programme restitue le son très élaboré des tout derniers films de science-fiction et des films contenant des effets spéciaux. Il reproduit des dialogues se distinguant nettement des effets sonores et de la musique de fond pour toutes sortes d'ambiances cinématographiques virtuelles.
<b>Adventure</b>	Ce programme est idéal pour reproduire avec précision le son des films d'action et d'aventure. Ce champ sonore restreint les réverbérations et met l'accent sur la reproduction d'une sensation de largeur des deux côtés, d'un espace étendu de la gauche vers la droite. La profondeur restreinte crée un espace clair et puissant, tout en maintenant l'articulation des sons et la séparation des voies.

#### Drama

Ce programme se caractérise par des réverbérations stables, adaptées à un grand nombre de films, comme les fictions, les comédies ou les comédies musicales. Les réverbérations sont légères, mais suffisamment stéréophoniques. Les effets sonores et la musique de fond sont restitués avec un léger écho qui n'empiète pas sur l'articulation des dialogues. Vous ne vous en lasserez pas.

#### Mono Movie

Ce programme restitue les sources vidéo monophoniques, par exemple les films classiques, dans une ambiance vieux cinéma. Il crée un espace agréable avec de la profondeur, en ajoutant l'expansion des dialogues et le niveau de réverbération appropriés par rapport au son original.

#### □ ENTERTAINMENT

#### Sports

Ce programme permet de profiter de l'ambiance excitante des émissions sportives et de divertissement. Lors d'émissions sportives, les voix des commentateurs sont nettement au centre, tandis que l'ambiance du stade est reproduite de manière réaliste via la restitution périphérique des réactions des supporters dans un espace adapté.

#### Action Game

Ce programme convient aux jeux d'actions, par exemple les courses de voiture et les jeux de combat. La réalité de, et l'accent sur, divers effets permettent au joueur d'avoir l'impression d'être au centre de l'action, permettant une plus grande concentration. Utilisez ce programme avec le mode Compressed Music Enhancer pour un champ sonore plus dynamique et plus puissant.

#### Roleplaying Game

Ce programme convient aux jeux de rôle et d'aventure. Ce programme ajoute de la profondeur au champ sonore pour une reproduction naturelle et réaliste de la musique de fond, des effets spéciaux et des dialogues de nombreux types de scènes. Utilisez ce programme avec le mode Compressed Music Enhancer pour un champ sonore plus spatial et plus clair.

#### Music Video

Ce programme vous permet de profiter de vos vidéos de concerts pop, rock, de jazz, comme si vous y étiez. Plongez dans l'ambiance électrisante des concerts grâce à la restitution de la richesse des voix des chanteurs et des solos, avec un champ sonore accentuant le rythme des percussions et un champ sonore ambiant qui restitue l'espace d'une grande salle de concert.



## ■ Programmes sonores adaptés à la musique et à la lecture stéréo (MUSIC)

Les programmes sonores suivants sont optimisés pour l'écoute de sources de musique. Vous pouvez également sélectionner la lecture stéréo.

### □ CLASSICAL

<b>Hall in Munich</b>	Ce programme simule une salle de concert de Munich de 2 500 places environ, aux parois intérieures revêtues de boiseries. Réverbérations fines et magnifiques, bien réparties, créant une atmosphère reposante. Le siège virtuel de l'auditeur est au centre gauche de la salle.
<b>Hall in Vienna</b>	Ce programme simule une salle de concert de taille moyenne, de 1 700 places, de forme rectangulaire comme c'est l'usage à Vienne. Les piliers et les stucs ornementaux créent des réverbérations extrêmement complexes venant de toute part, produisant des sons amples et riches.
<b>Chamber</b>	Ce programme recrée un espace relativement vaste avec un plafond haut, comme dans la salle d'audience d'un palais. Les réverbérations agréables sont adaptées à la musique de cour ou à la musique de chambre.

### □ LIVE/CLUB

<b>Cellar Club</b>	Ce programme simule une salle de concert intime au plafond bas et à l'atmosphère accueillante. Le champ sonore vivant et réaliste restitue des sons puissants qui donnent l'impression de se trouver au premier rang, devant une petite scène.
<b>The Roxy Theatre</b>	Ce programme crée l'ambiance d'une salle de concert rock de 460 places à Los Angeles. Le siège virtuel de l'auditeur est au centre gauche de la salle.
<b>The Bottom Line</b>	Ce programme reproduit le champ sonore devant la scène du The Bottom Line, le légendaire club de jazz de New York. Environ 300 personnes peuvent prendre place à droite et à gauche dans un environnement sonore vibrant et réaliste.

### □ STEREO

<b>2ch Stereo</b>	Utilisez ce programme pour que les sources multivoies soient réduites à 2 voies. Les signaux multivoies appliqués à l'entrée sont réduits à des signaux à 2 voies et restitués par les enceintes avant (ce programme n'utilise pas CINEMA DSP).
<b>7ch Stereo</b>	Utilisez cette correction pour que le son sorte sur toutes les enceintes. Lors de la lecture de sources multivoies, l'unité mélange la source sur 2 voies, puis elle restitue le son par toutes les enceintes. Ce programme crée un champ sonore très large qui convient bien à la musique de fond lors de soirées entre amis.



## ■ Profiter de champs sonores stéréoscopiques (CINEMA DSP 3D)



CINEMA DSP 3D crée un champ sonore stéréoscopique naturel dans votre pièce.

CINEMA DSP 3D fonctionne lorsque les deux conditions suivantes sont réunies.

- Un des programmes sonores (sauf 2ch Stereo et 7ch Stereo) est sélectionné (p.52).
- L'option « Mode CINEMA DSP 3D » (p.83) du menu « Option » est réglée sur « Activé ».



« CINEMA DSP 3D » s'allume



- Nous recommandons l'utilisation d'enceintes de présence avant afin de bénéficier pleinement des effets des champs sonores stéréoscopiques. Cependant, l'unité crée une Virtual Presence Speaker (VPS) en utilisant les enceintes avant, centrales et d'ambiance afin de produire des champs sonores stéréoscopiques, même lorsqu'aucune enceinte de présence avant n'est connectée.

## ■ Profiter des effets des champs sonores sans enceintes d'ambiance (Virtual CINEMA DSP)

Si vous sélectionnez l'un des programmes sonores (sauf 2ch Stereo et 7ch Stereo) lorsqu'aucune enceinte d'ambiance n'est connectée, l'unité crée le champ sonore d'ambiance à l'aide des enceintes latérales avant.

## Profiter d'une lecture non traitée

Vous pouvez lire des sources d'entrée sans aucun traitement des effets de champ sonore.

### ■ Lecture sur les voies d'origine (décodage direct)

Lorsque le mode de décodage direct est activé, l'unité produit un son stéréo depuis les enceintes avant pour les sources à 2 voies, telles que les CD et des sons multivoies non traités pour les sources multivoies.

#### 1 Appuyez sur STRAIGHT.

À chaque pression de cette touche, le mode de décodage direct est activé ou désactivé.



- Pour permettre de reproduire 6.1/7.1 voies à partir de sources à 5.1 voies avec des enceintes surround arrière, réglez l'option « Surround étendu » (p.84) du menu « Option » sur un paramètre différent de « Désactivé ».



## ■ Lecture de sources à 2 voies dans des sources multivoies (décodeur d'ambiance)

Le décodeur d'ambiance permet la lecture multivoies non traitée à partir de sources à 2 voies. Lorsqu'une source multivoies est transmise, elle fonctionne comme le mode de décodage direct. Pour plus d'informations sur chaque décodeur, reportez-vous à la section « Glossaire » (p.130).

### 1 Appuyez sur SUR.DECODE pour sélectionner un décodeur d'ambiance.

À chaque pression de cette touche, le décodeur d'ambiance change.



<b>Pro Logic</b>	Utilise le décodeur Dolby Pro Logic adapté pour toutes les sources.
<b>PLIIX Movie</b>	Utilisent le décodeur Dolby Pro Logic IIX (ou Dolby Pro Logic II) adapté pour les films.
<b>PLIIX Music</b>	Utilisent le décodeur Dolby Pro Logic IIX (ou Dolby Pro Logic II) adapté pour la musique.
<b>PLIIX Game</b>	Utilisent le décodeur Dolby Pro Logic IIX (ou décodeur Dolby Pro Logic II) adapté pour les jeux.
<b>Neo:6 Cinema</b>	Utilise le décodeur DTS Neo:6 adapté pour les films.
<b>Neo:6 Music</b>	Utilise le décodeur DTS Neo:6 adapté pour la musique.



- Vous ne pouvez pas sélectionner les décodeurs Dolby Pro Logic IIX lorsque des casques sont raccordés ou lorsque l'option « Surr. arr. » (p.98) du menu « Réglage » est réglée sur « Aucune ».

## Profiter de la pureté du son haute fidélité (Pure Direct)

Lorsque le mode Pure Direct est activé, l'unité lit la source sélectionnée à l'aide du tout dernier circuit afin de réduire le bruit électrique des autres circuits (tels que l'afficheur de la face avant). Vous bénéficiez ainsi d'une qualité sonore en hi-fi.

### 1 Appuyez sur PURE DIRECT.

Chaque fois que vous appuyez sur cette touche, le mode Pure Direct est activé ou désactivé.



- Lorsque le mode Pure Direct est activé, les fonctions suivantes ne sont pas disponibles.
  - Certains réglages des programmes sonores ou des enceintes
  - Utilisation du menu affiché à l'écran
  - Utilisation de la fonction multi-zone
  - Sortie des prises AV OUT
  - Affichage des informations sur l'afficheur de la face avant (lorsqu'il ne fonctionne pas)



## Profiter de la musique compressée de meilleure qualité (Compressed Music Enhancer)

### **compressed music** **ENHANCER**

Compressed Music Enhancer ajoute de la profondeur et de la largeur au son, vous permettant de profiter d'un son dynamique proche du son d'origine, avant sa compression. Cette fonction peut être utilisée avec d'autres modes sonores.

#### **1 Appuyez sur ENHANCER.**

À chaque pression de cette touche, le mode Compressed Music Enhancer est activé ou désactivé.



« ENHANCER » s'allume



- Compressed Music Enhancer ne fonctionne pas sur les signaux dont la fréquence d'échantillonnage est supérieure à 48 kHz.



- Vous pouvez également utiliser l'option « Enhancer » (p.85) du menu « Option » pour activer ou désactiver le mode Compressed Music Enhancer.

## Profiter du son d'ambiance avec un casque (SILENT CINEMA)



Vous pouvez profiter d'effets surround ou de champs sonores, comme avec le système d'enceintes multivoies, avec un casque stéréo raccordé à la prise PHONES et en sélectionnant un programme sonore ou un décodeur d'ambiance.

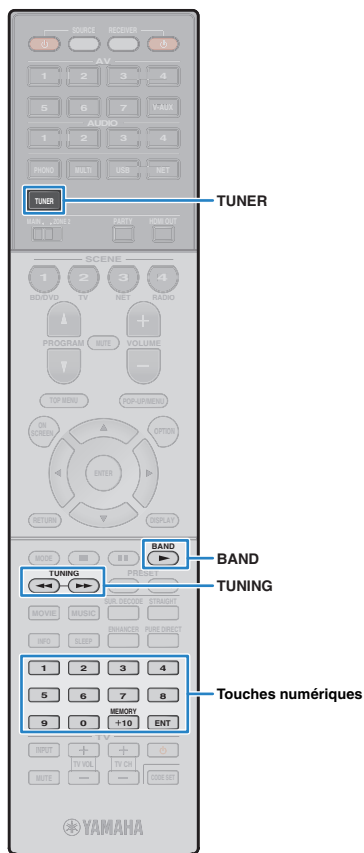

## Écoute d'émission FM/AM

Il est possible de syntoniser une station de radio en spécifiant sa fréquence ou en la sélectionnant parmi des stations enregistrées.



- Les fréquences radio varient en fonction du pays ou de la région où est utilisé l'appareil. Cette explication utilise un afficheur avec des fréquences utilisées dans un modèle pour l'Europe.
- Si la réception n'est pas bonne, réglez l'orientation des antennes FM/AM.

## Sélection d'une fréquence pour réception

- 1 Appuyez sur **TUNER** pour sélectionner « TUNER » comme source d'entrée.
- 2 Appuyez sur **BAND** pour sélectionner une bande (FM ou AM).



- 3 Utilisez les touches suivantes pour définir une fréquence.

**TUNING** : permet d'augmenter ou de réduire la fréquence. Maintenez la touche enfoncée pendant environ une seconde pour rechercher automatiquement les stations.

**Touches numériques** : permettent d'entrer directement une fréquence. Par exemple, pour sélectionner 98,50 MHz, appuyez sur « 9 », « 8 », « 5 » et « 0 » (ou sur ENT).



« TUNED » s'allume lorsque l'unité reçoit un signal provenant d'une station de radio.

« STEREO » s'allume également en cas de réception d'un signal stéréo.



- « Wrong Station ! » s'affiche lorsque vous entrez une fréquence en dehors de la plage de réception.



- Vous pouvez basculer entre les modes « Stéréo » (stéréo) et « Mono » (mono) pour la réception radio FM grâce à l'option « Mode FM » (p.85) dans le menu « Option ». Lorsque la réception du signal de la station de radio FM est instable, le passage en mono peut l'améliorer.

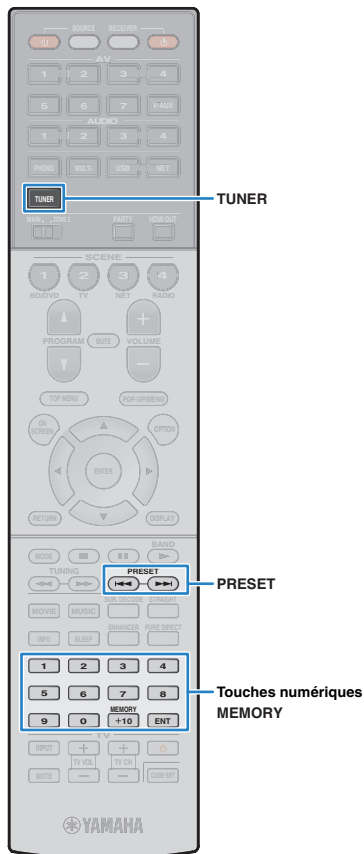

## Enregistrement de vos stations de radio favorites (présélections)

Vous pouvez enregistrer jusqu'à 40 stations en tant que présélections. Une fois que vous avez enregistré des stations, vous pouvez facilement les écouter en sélectionnant le numéro préréglé correspondant.



- Vous pouvez enregistrer automatiquement des stations de radio FM émettant des signaux puissants à l'aide de l'option « Préréglage auto » (p.61).

### ■ Enregistrement d'une station de radio

Sélectionnez une station manuellement et enregistrez-la avec un numéro de présélection.

**1** Suivez la procédure indiquée à la section « Sélection d'une fréquence de réception » (p.57) pour écouter la station de radio désirée.

**2** Maintenez la touche MEMORY enfoncée pendant au moins 2 secondes.

Lors de votre premier enregistrement, la station radio sélectionnée est enregistrée sous le numéro de présélection « 01 ». Ensuite, chaque station radio sélectionnée est enregistrée sous le numéro de présélection vide (inutilisé) suivant, à la suite du numéro de présélection enregistré le plus récemment.

Numéro de présélection



- Pour sélectionner un numéro de présélection à utiliser pour l'enregistrement, appuyez une fois sur MEMORY après avoir syntonisé la station de radio souhaitée, appuyez sur PRESET ou utilisez les touches numériques pour sélectionner un numéro de présélection, puis appuyez de nouveau sur MEMORY.

« Empty » (non utilisé) ou fréquence actuellement enregistrée



### ■ Sélection d'une station préréglée

Syntonisez une station radio enregistrée en choisissant son numéro de présélection.

- 1** Appuyez sur TUNER pour sélectionner « TUNER » comme source d'entrée.
- 2** Appuyez à plusieurs reprises sur PRESET pour sélectionner la station de radio de votre choix.

Vous pouvez également entrer directement un numéro de présélection (compris entre 01 et 40) à l'aide des touches numériques après avoir appuyé une fois sur PRESET.



- « No Presets » s'affiche si aucune station n'est enregistrée.
- « Wrong Num. » s'affiche si vous entrez un numéro non valide.
- « Empty » s'affiche si vous entrez un numéro de présélection non attribué.



- Pour effacer les stations présélectionnées, utilisez l'option « Annuler préréglage » ou « Annuler tous prérég. » (p.61).

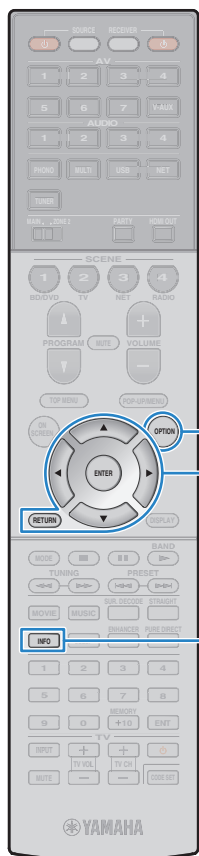

## Syntonisation Radio Data System

(Modèle pour l'Europe uniquement)

Radio Data System est un système de radiocommunication de données utilisé par les stations FM dans de nombreux pays. L'unité peut recevoir différents types de données Radio Data System, notamment des données « Program Service », « Program Type », « Radio Text » et « Clock Time », lorsqu'elle est syntonisée sur une station d'émission Radio Data System.

### ■ Affichage des informations Radio Data System

#### 1 Syntonisez la station d'émission Radio Data System souhaitée.



- Nous vous recommandons d'utiliser la fonction « Préréglage auto » pour syntoniser les stations d'émission Radio Data System (p.61).

#### 2 Appuyez sur INFO.

Chaque fois que vous appuyez sur la touche, l'élément affiché change.



Nom d'élément

Environ trois secondes plus tard, les informations correspondant à l'élément affiché apparaissent.

Fréquence (toujours affichée)



Information

<b>Program Service</b>	Nom du service de programme
<b>Program Type</b>	Type du programme en cours
<b>Radio Text</b>	Informations sur le programme en cours
<b>Clock Time</b>	Heure actuelle
<b>DSP Program</b>	Nom du mode sonore
<b>Audio Decoder</b>	Nom du décodeur



- Les données « Program Service », « Program Type », « Radio Text » et « Clock Time » ne s'affichent pas si la station radio ne fournit pas le service Radio Data System.

### ■ Réception automatique d'informations sur la circulation routière

Lorsque « TUNER » est sélectionné comme source d'entrée, l'unité reçoit automatiquement les informations sur la circulation routière. Pour activer cette fonction, suivez la procédure ci-dessous pour définir la station d'informations sur la circulation routière.

#### 1 Lorsque « TUNER » est sélectionné comme source d'entrée, appuyez sur OPTION.

#### 2 Utilisez les touches de curseur pour sélectionner « Prog. Circul. Routière » (TrafficProgram) et appuyez sur ENTER.

La recherche d'une station d'informations de circulation routière commencera dans 5 secondes. Appuyez de nouveau sur ENTER pour démarrer la recherche immédiatement.



- Pour rechercher vers le haut ou vers le bas à partir de la fréquence actuelle, appuyez sur les touches de curseur (Δ/∇) lorsque le message « READY » s'affiche.
- Pour annuler la recherche, appuyez sur RETURN.
- Le texte entre parenthèses correspond aux témoins de l'afficheur de la face avant.

L'écran suivant apparaît au bout de 3 secondes environ, une fois la recherche terminée.



Station d'informations sur la circulation routière (fréquence)



- Le message « TP Not Found » apparaît au bout de 3 secondes environ lorsqu'aucune station d'informations sur la circulation routière n'est trouvée.



TUNER

Touches d'opération de menu  
Touches de curseur  
ENTER  
RETURN

## Utilisation de la radio sur le téléviseur

Vous pouvez afficher les informations concernant une radio ou sélectionner une station sur le téléviseur.

### 1 Appuyez sur TUNER pour sélectionner « TUNER » comme source d'entrée.

L'écran de lecture s'affiche sur le téléviseur.

### ■ Écran de lecture

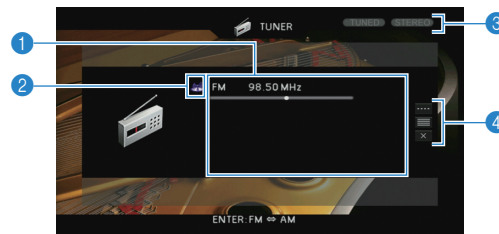

#### 1 Informations de la station de radio

Affichent les informations de la station radio sélectionnée, telles que la bande sélectionnée (FM/AM) et la fréquence.

(Modèle pour l'Europe uniquement)

Lorsque vous accordez une station d'émission Radio Data System (p.59), les informations Radio Data System (« Program Service », « Program Type », « Radio Text » et « Clock Time ») s'affichent également.

#### 2 Icône de la bande

(Sauf modèle pour l'Europe)

Sélectionnez cette icône et appuyez sur ENTER pour basculer entre FM et AM.

#### 3 Témoins TUNED/STEREO

« TUNED » s'allume lorsque l'unité reçoit un signal provenant d'une station de radio.

« STEREO » s'allume en cas de réception d'un signal stéréo.

#### 4 Menu d'opération

Utilisez les touches de curseur pour sélectionner un élément et appuyez sur ENTER pour confirmer la sélection.

Pour fermer le sous-menu, appuyez sur RETURN.

Menu	Sous-menu	Fonction
	FM	(Modèle pour l'Europe uniquement)
	AM	Bascule vers FM/AM.
	Tuning (+/-)	Sélectionne une fréquence.
Accord manuel	Auto (+/-)	Sélectionne automatiquement une station radio.
	Memory	Enregistre la station sélectionnée en tant que station préregistrée.
	Direct	Permet de saisir une fréquence directement.
Navigation		Affiche l'écran de navigation (liste des stations préregistrées).
Écran éteint		Ferme l'affichage et affiche le fond d'écran. Appuyez sur les touches d'opération de menu pour le réafficher.





Touches d'opération de menu  
Touches de curseur  
ENTER  
RETURN

## ■ Écran Navigation



### 1 Liste des stations présélectionnées

Affiche la liste des stations présélectionnées. Utilisez les touches de curseur pour sélectionner une station présélectionnée et appuyez sur ENTER pour la syntoniser.

### 2 Numéro de présélection

### 3 Menu d'opération

Utilisez les touches de curseur pour sélectionner un élément et appuyez sur ENTER pour confirmer la sélection.

Pour fermer le sous-menu, appuyez sur RETURN.

Menu	Sous-menu	Fonction
Utilitaire	Mémoire	Enregistre la station actuelle sous le numéro préréglé sélectionné dans la liste.
	Préréglage auto	Enregistre automatiquement les stations FM émettant des signaux puissants (jusqu'à 40 stations).
	Annuler préréglage	Efface la station préréglée sélectionnée dans la liste.
	Annuler tous prérég.	Efface toutes les stations présélectionnées.
<b>1 page vers le haut</b>		Accède à la page suivante ou précédente de la liste.
<b>1 page vers le bas</b>		
<b>Lecture en cours</b>		Passe à l'écran de lecture.
<b>Écran éteint</b>		Ferme l'affichage et affiche le fond d'écran. Appuyez sur les touches d'opération de menu pour le réafficher.



- (Modèle pour l'Europe uniquement)  
Seules les stations d'émission Radio Data System sont stockées automatiquement grâce à la fonction « Préréglage auto ».

## Lecture de musique sur un iPod

Grâce au câble USB fourni avec l'iPod, vous pouvez lire la musique qu'il contient sur l'unité.



- L'iPod peut ne pas être détecté par l'unité. Certaines fonctions risquent de ne pas être compatibles selon le modèle ou la version du logiciel de l'iPod.
- Pour lire des vidéos d'iPod sur l'unité, un câble AV Composite Apple (non fourni) est requis. Raccordez les fiches USB et vidéo composite du câble AV Composite Apple aux prises USB et VIDEO AUX (VIDEO) du panneau avant. Pour sélectionner une vidéo, utilisez l'iPod lui-même en mode lecture simple (p.64).

### iPod pris en charge (à compter d'avril 2012)

- iPod touch, iPod nano (de la 2ème à la 6ème génération)
- iPhone 4S, iPhone 4, iPhone 3GS, iPhone 3G, iPhone
- iPad2, iPad

## Raccordement d'un iPod

Raccordez votre iPod à l'unité à l'aide du câble USB fourni avec l'iPod.

### 1 Raccordez le câble USB à l'iPod.

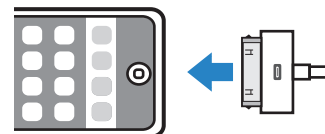

### 2 Raccordez le câble USB à la prise USB.

L'unité (avant)

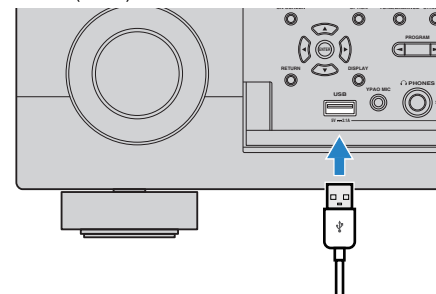

- L'iPod se recharge lorsqu'il est raccordé à l'unité. Si vous placez l'unité en mode veille alors que l'iPod est en cours de charge, ce dernier continue de se recharger pendant 4 heures maximum. Si l'option « Veille du réseau » (p.105) du menu « Réglage » est réglée sur « Activé », il continue à charger sans s'arrêter.



- Déconnectez l'iPod de la prise USB lorsque vous ne l'utilisez pas.

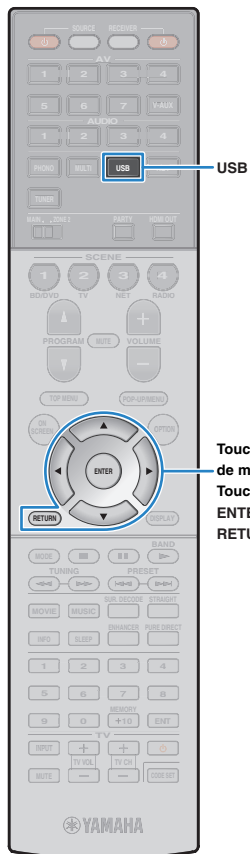

## Lecture du contenu d'un iPod

Suivez la procédure ci-après pour utiliser le contenu de l'iPod et démarrer la lecture.

Vous pouvez commander l'iPod à l'aide du menu affiché sur l'écran du téléviseur.

### 1 Appuyez sur USB pour sélectionner « USB » comme source d'entrée.

L'écran de navigation s'affiche sur le téléviseur.

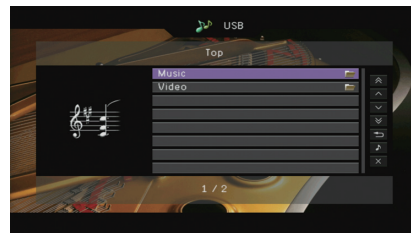

- Si la lecture est en cours sur l'iPod, l'écran de lecture s'affiche.

### 2 Utilisez les touches de curseur pour sélectionner une option et appuyez sur ENTER.

Si un morceau est sélectionné, la lecture commence et l'écran de lecture s'affiche.

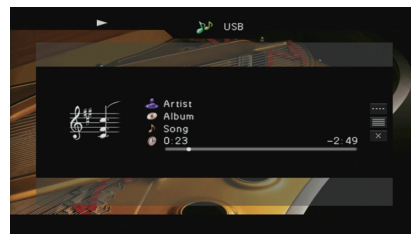

- Pour revenir à l'écran précédent, appuyez sur RETURN.
- Pour utiliser l'iPod afin de sélectionner manuellement un contenu ou commander la lecture, passez en mode de lecture simple (p.64).

## ■ Écran Navigation



#### 1 Témoins de statut

Ils affichent les réglages en cours pour une lecture aléatoire et une lecture répétée (p.65) ainsi que le statut de lecture en cours (par exemple lecture ou pause).

#### 2 Nom de liste

#### 3 Liste de contenu

Affiche la liste du contenu de l'iPod. Utilisez les touches de curseur pour sélectionner un élément et appuyez sur ENTER pour confirmer la sélection.

#### 4 Numéro d'élément/total d'éléments

#### 5 Menu d'opération

Utilisez les touches de curseur pour sélectionner un élément et appuyez sur ENTER pour confirmer la sélection.

Menu	Fonction
1 page vers le haut	Accède à la page suivante ou précédente de la liste.
1 page vers le bas	
10 pages vers le haut	Accède à 10 pages en avant ou en arrière.
10 pages vers le bas	
Retour	Revient à la liste de niveau supérieur.
Lecture en cours	Passes à l'écran de lecture.
Écran éteint	Ferme l'affichage et affiche le fond d'écran. Appuyez sur les touches d'opération de menu pour le réafficher.

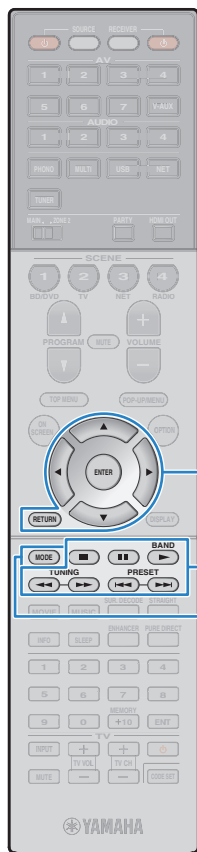

## ■ Écran de lecture

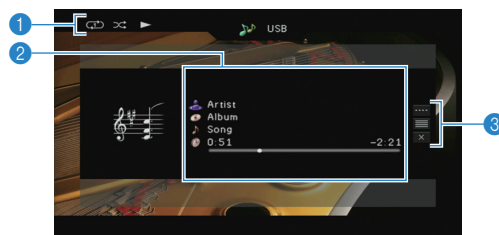

### 1 Témoins de statut

Ils affichent les réglages en cours pour une lecture aléatoire et une lecture répétée (p.65) ainsi que le statut de lecture en cours (par exemple lecture ou pause).

### 2 Informations de lecture

Affichent le nom de l'artiste, de l'album, le titre du morceau ainsi que le temps écoulé/restant.

Utilisez les touches de curseur pour sélectionner les informations déroulantes.

### 3 Menu d'opération

Utilisez les touches de curseur pour sélectionner un élément et appuyez sur ENTER pour confirmer la sélection.

Pour fermer le sous-menu, appuyez sur RETURN.

Menu	Sous-menu	Fonction
	▶	Reprend la lecture après la pause.
	■	Arrête la lecture.
	⏸	Arrête temporairement la lecture.
Commande de lecture	⏩	Permet d'avancer ou de reculer rapidement.
	⏪	Permet d'avancer ou de reculer rapidement.
	⏮	Effectue une recherche vers l'arrière/vers l'avant (avec la touche correspondante maintenue enfoncée).
	⏭	Effectue une recherche vers l'arrière/vers l'avant (avec la touche correspondante maintenue enfoncée).
Navigation		Passé à l'écran de navigation.
Écran éteint		Ferme l'affichage et affiche le fond d'écran. Appuyez sur les touches d'opération de menu pour le réafficher.



- Vous pouvez également utiliser les touches d'opération de l'appareil externe de la télécommande pour commander la lecture.

## ■ Fonctionnement via l'iPod ou via la télécommande (lecture simple)

### 1 Appuyez sur MODE pour passer en mode de lecture simple.

L'écran du menu du téléviseur s'éteint et les fonctions de l'iPod sont activées.

Pour afficher l'écran de menu du téléviseur, appuyez de nouveau sur MODE.

### 2 Utilisez l'iPod ou la télécommande pour démarrer la lecture.

Touches opérationnelles de la télécommande	Fonction
<b>Touches de curseur</b>	Permettent de sélectionner une option.
<b>ENTER</b>	Confirme la sélection.
<b>RETURN</b>	Revient à l'écran précédent.
	Démarré ou arrête temporairement la lecture.
	Arrête la lecture.
<b>Touches d'opération d'appareil externe</b>	
	Permet d'avancer ou de reculer rapidement.
	Permet d'avancer ou de reculer rapidement.
	Effectue une recherche vers l'arrière/vers l'avant (avec la touche correspondante maintenue enfoncée).
	Effectue une recherche vers l'arrière/vers l'avant (avec la touche correspondante maintenue enfoncée).

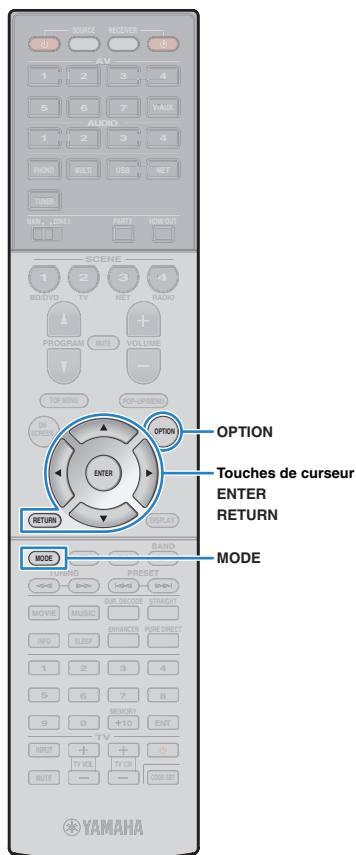

## ■ Réglages pour une lecture aléatoire/répétée

Vous pouvez configurer les réglages de lecture aléatoire/répétée de votre iPod.



- Pendant la lecture simple, configurez les réglages de lecture aléatoire/répétée directement sur votre iPod ou appuyez sur **MODE** pour afficher l'écran de menu du téléviseur et suivez la procédure ci-dessous.





**1** Lorsque « **USB** » est sélectionné comme source d'entrée, appuyez sur **OPTION**.

**2** Utilisez les touches de curseur pour sélectionner « Aléatoire » (Shuffle) ou « Répéter » (Repeat) et appuyez sur **ENTER**.



- Pour revenir à l'écran précédent pendant les opérations de menu, appuyez sur **RETURN**.
- Le texte entre parenthèses correspond aux témoins de l'afficheur de la face avant.

**3** Utilisez les touches de curseur (</>) pour sélectionner un réglage.

Élément	Réglage	Fonction
	Non (Off)	Désactive la fonction de lecture aléatoire.
<b>Aléatoire (Shuffle)</b>	Morceaux (Songs)	Lit des morceaux dans un ordre aléatoire. «  » apparaît sur l'écran du téléviseur.
	Albums (Albums)	Lit des albums dans un ordre aléatoire. «  » apparaît sur l'écran du téléviseur.
	Non (Off)	Désactive la fonction de lecture répétée.
<b>Répéter (Repeat)</b>	Un (One)	Lit le morceau en cours à plusieurs reprises. «  » apparaît sur l'écran du téléviseur.
	Tous (All)	Lit tous les morceaux à plusieurs reprises. «  » apparaît sur l'écran du téléviseur.

**4** Pour quitter le menu, appuyez sur **OPTION**.



## Lecture de musique stockée sur un dispositif de stockage USB

Sur l'unité, vous pouvez lire des fichiers de musique stockés sur un dispositif de stockage USB. Reportez-vous au mode d'emploi du dispositif de stockage USB pour plus d'informations.

L'unité prend en charge les dispositifs de stockage de masse USB (format FAT16 ou FAT32).



- L'unité prend en charge la lecture des fichiers WAV (format PCM uniquement), MP3, WMA, MPEG-4 AAC et FLAC (1 ou 2 voies audio uniquement).
- L'unité est compatible avec une fréquence d'échantillonnage pouvant atteindre 96 kHz pour les fichiers WAV et FLAC et 48 kHz pour les autres fichiers.
- Certaines fonctions risquent de ne pas être compatibles, selon le modèle ou le fabricant du dispositif de stockage USB.
- Le contenu Digital Rights Management (DRM) ne peut pas être lu.

### Raccordement d'un dispositif de stockage USB

- 1 **Raccordez le dispositif de stockage USB à la prise USB.**

L'unité (avant)

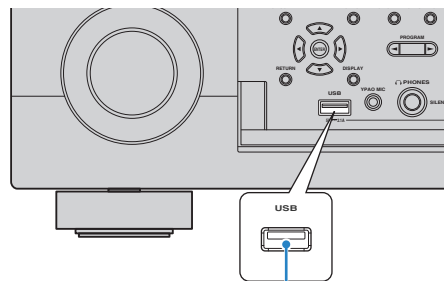

Dispositif de stockage USB



- Si le dispositif de stockage USB contient de nombreux fichiers, leur chargement peut prendre un certain temps. Dans ce cas, le message « Loading... » apparaît sur l'afficheur de la face avant.



- Arrêtez la lecture à partir du dispositif de stockage USB avant de le débrancher de la prise USB.
- Déconnectez le dispositif de stockage USB de la prise USB lorsque vous ne l'utilisez pas.

### Lecture du contenu du dispositif de stockage USB

Suivez la procédure ci-après pour utiliser le contenu du dispositif de stockage et démarrer la lecture.

Vous pouvez commander le dispositif de stockage USB à l'aide du menu affiché sur l'écran du téléviseur.

- 1 **Appuyez sur USB pour sélectionner « USB » comme source d'entrée.**

L'écran de navigation s'affiche sur le téléviseur.



- Si la lecture est en cours sur le dispositif de stockage USB, l'écran de lecture s'affiche.



Touches d'opération de menu  
Touches de curseur  
ENTER  
RETURN

## 2 Utilisez les touches de curseur pour sélectionner une option et appuyez sur ENTER.

Si un morceau est sélectionné, la lecture commence et l'écran de lecture s'affiche.

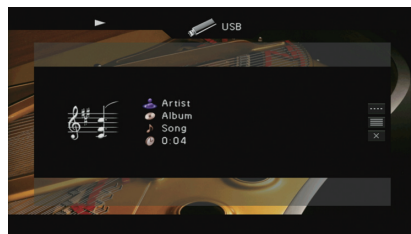

- Pour revenir à l'écran précédent, appuyez sur RETURN.
- Les fichiers non pris en charge par l'unité ne peuvent pas être sélectionnés.
- Si l'unité détecte une série de fichiers non pris en charge (images ou fichiers cachés par exemple) lors de la lecture, la lecture s'arrête automatiquement.

## ■ Écran Navigation



### 1 Témoins de statut

Ils affichent les réglages en cours pour une lecture aléatoire et une lecture répétée (p.68) ainsi que le statut de lecture en cours (par exemple lecture ou pause).

### 2 Nom de liste

### 3 Liste de contenu

Affiche la liste du contenu du dispositif de stockage USB. Utilisez les touches de curseur pour sélectionner un élément et appuyez sur ENTER pour confirmer la sélection.

### 4 Numéro d'élément/total d'éléments

### 5 Menu d'opération

Utilisez les touches de curseur pour sélectionner un élément et appuyez sur ENTER pour confirmer la sélection.

Menu	Fonction
1 page vers le haut	Accède à la page suivante ou précédente de la liste.
1 page vers le bas	
10 pages vers le haut	Accède à 10 pages en avant ou en arrière.
10 pages vers le bas	
Retour	Revient à la liste de niveau supérieur.
Lecture en cours	Passé à l'écran de lecture.
Écran éteint	Ferme l'affichage et affiche le fond d'écran. Appuyez sur les touches d'opération de menu pour le réafficher.

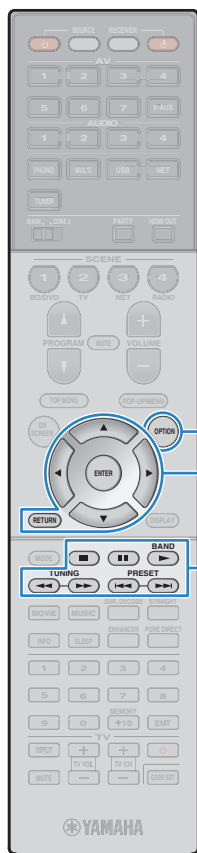

## ■ Écran de lecture

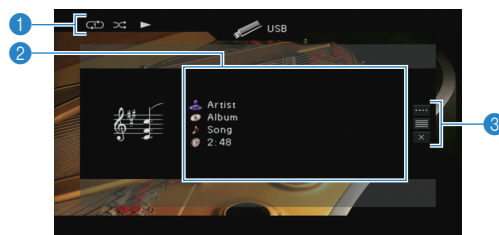

### 1 Témoins de statut

Ils affichent les réglages en cours pour une lecture aléatoire et une lecture répétée (p.68) ainsi que le statut de lecture en cours (par exemple lecture ou pause).

### 2 Informations de lecture

Affichent le nom de l'artiste, de l'album, le titre du morceau ainsi que le temps écoulé.

Utilisez les touches de curseur pour sélectionner les informations déroulantes.

### 3 Menu d'opération

Utilisez les touches de curseur pour sélectionner un élément et appuyez sur ENTER pour confirmer la sélection.

Pour fermer le sous-menu, appuyez sur RETURN.

Menu	Sous-menu	Fonction
	▶	Reprend la lecture après la pause.
	■	Arrête la lecture.
Commande de lecture	■	Arrête temporairement la lecture.
	▶▶	Permet d'avancer ou de reculer rapidement.
Navigation		Passé à l'écran de navigation.
Écran éteint		Ferme l'affichage et affiche le fond d'écran. Appuyez sur les touches d'opération de menu pour le réafficher.



- Vous pouvez également utiliser les touches d'opération d'appareil externe (▶, ■, ■, ▶▶, ▶▶) de la télécommande pour commander la lecture.

## ■ Réglages pour une lecture aléatoire/répétée

Vous pouvez configurer les réglages de lecture aléatoire/répétée de contenus issus de dispositifs de stockage USB.

**1** Lorsque « USB » est sélectionné comme source d'entrée, appuyez sur OPTION.

**2** Utilisez les touches de curseur pour sélectionner « Aléatoire » (Shuffle) ou « Répéter » (Repeat) et appuyez sur ENTER.



- Pour revenir à l'écran précédent pendant les opérations de menu, appuyez sur RETURN.
- Le texte entre parenthèses correspond aux témoins de l'afficheur de la face avant.

**3** Utilisez les touches de curseur (◀/▶) pour sélectionner un réglage.

Élément	Réglage	Fonction
Aléatoire (Shuffle)	Désactivé (Off)	Désactive la fonction de lecture aléatoire.
	Activé (On)	Lit les morceaux de l'album (dossier) en cours dans un ordre aléatoire. « ⌘ » apparaît sur l'écran du téléviseur.
Répéter (Repeat)	Non (Off)	Désactive la fonction de lecture répétée.
	Un (One)	Lit le morceau en cours à plusieurs reprises. « ↺ » apparaît sur l'écran du téléviseur.
	Tous (All)	Lit tous les morceaux de l'album (dossier) en cours à plusieurs reprises. « ↻ » apparaît sur l'écran du téléviseur.

**4** Pour quitter le menu, appuyez sur OPTION.



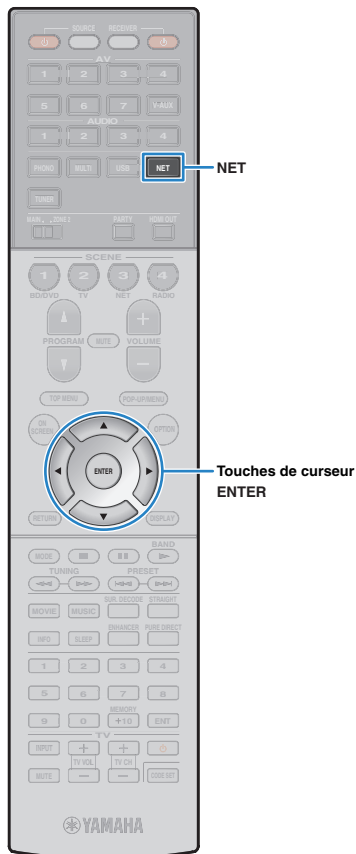

## Lecture de musique stockée sur des serveurs multimédias (PC/NAS)

Sur l'unité, vous pouvez lire des fichiers de musique stockés sur votre PC ou sur un système de stockage NAS compatible DLNA.



- Pour utiliser cette fonction, l'unité et votre PC doivent être raccordés au même routeur (p.35). Vous pouvez vérifier que les paramètres réseau (tels que l'adresse IP) sont correctement attribués à l'unité dans l'option « Réseau » (p.112) du menu « Information ».
- L'unité prend en charge la lecture des fichiers WAV (format PCM uniquement), MP3, WMA, MPEG-4 AAC et FLAC (1 ou 2 voies uniquement).
- L'unité est compatible avec des fréquences d'échantillonnage pouvant atteindre 96 kHz pour les fichiers WAV et FLAC et 48 kHz pour les autres fichiers.
- Pour lire les fichiers FLAC, vous devez installer le logiciel serveur qui prend en charge le partage des fichiers FLAC via DLNA sur votre PC ou utiliser un serveur de stockage réseau prenant en charge les fichiers FLAC.

### Réglage du partage de support

Pour lire des fichiers de musique stockés sur votre PC ou sur un système de stockage NAS compatible DLNA, vous devez commencer par configurer le paramètre de partage de support de chaque serveur de musique.

#### ■ Pour un PC doté de Windows Media Player

- 1 Vérifiez que Windows Media Player 11 ou une version ultérieure est installée sur votre PC.
- 2 Dans les paramètres de partage de support, activez le partage de support et autorisez le partage de ce dernier avec le dispositif.

#### ■ Pour un PC ou un système de stockage doté d'un autre logiciel de serveur DLNA

Reportez-vous au mode d'emploi de l'appareil ou du logiciel et configurez les paramètres de partage de support.

## Lecture de musique sur PC

Suivez la procédure ci-après pour utiliser le contenu musical du PC et démarrer la lecture.

Vous pouvez commander le PC et ou le système de stockage NAS à l'aide du menu affiché sur l'écran du téléviseur.

- 1 Appuyez à plusieurs reprises sur NET pour sélectionner « SERVER » comme source d'entrée.

L'écran de navigation s'affiche sur le téléviseur.

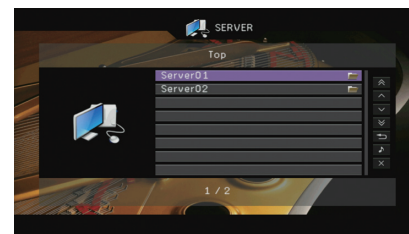

- Si un fichier de musique sélectionné depuis l'unité est en cours de lecture sur votre PC, l'écran de lecture s'affiche.

- 2 Utilisez les touches de curseur pour sélectionner un serveur de musique et appuyez sur ENTER.



Touches d'opération de menu  
Touches de curseur  
ENTER  
RETURN

### 3 Utilisez les touches de curseur pour sélectionner une option et appuyez sur ENTER.

Si un morceau est sélectionné, la lecture commence et l'écran de lecture s'affiche.

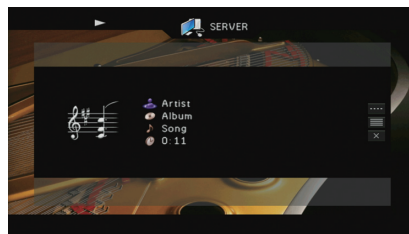

- Pour revenir à l'écran précédent, appuyez sur RETURN.
- Les fichiers non pris en charge par l'unité ne peuvent pas être sélectionnés.
- Si l'unité détecte une série de fichiers non pris en charge (images ou fichiers cachés par exemple) lors de la lecture, la lecture s'arrête automatiquement.

## ■ Écran Navigation



### 1 Témoins de statut

Ils affichent les réglages en cours pour une lecture aléatoire et une lecture répétée (p.71) ainsi que le statut de lecture en cours (par exemple lecture ou pause).

### 2 Nom de liste

### 3 Liste de contenu

Affiche la liste du contenu du PC. Utilisez les touches de curseur pour sélectionner un élément et appuyez sur ENTER pour confirmer la sélection.

### 4 Numéro d'élément/total d'éléments

### 5 Menu d'opération

Utilisez les touches de curseur pour sélectionner un élément et appuyez sur ENTER pour confirmer la sélection.

Menu	Fonction
1 page vers le haut	Accède à la page suivante ou précédente de la liste.
1 page vers le bas	
10 pages vers le haut	Accède à 10 pages en avant ou en arrière.
10 pages vers le bas	
Retour	Revient à la liste de niveau supérieur.
Lecture en cours	Passe à l'écran de lecture.
Écran éteint	Ferme l'affichage et affiche le fond d'écran. Appuyez sur les touches d'opération de menu pour le réafficher.

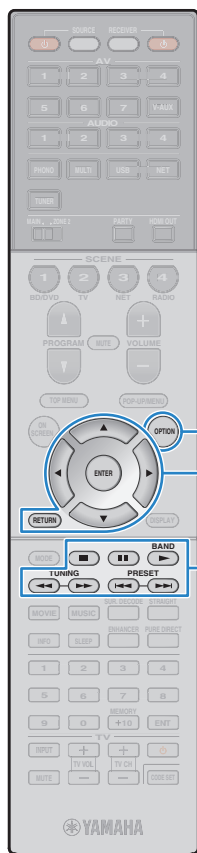

## ■ Écran de lecture

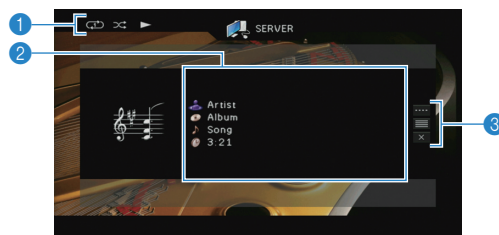

### 1 Témoins de statut

Ils affichent les réglages en cours pour une lecture aléatoire et une lecture répétée (p.71) ainsi que le statut de lecture en cours (par exemple lecture ou pause).

### 2 Informations de lecture

Affichent le nom de l'artiste, de l'album, le titre du morceau ainsi que le temps écoulé.

Utilisez les touches de curseur pour sélectionner les informations déroulantes.

### 3 Menu d'opération

Utilisez les touches de curseur pour sélectionner un élément et appuyez sur ENTER pour confirmer la sélection.

Pour fermer le sous-menu, appuyez sur RETURN.

Menu	Sous-menu	Fonction
	▶	Reprend la lecture après la pause.
	■	Arrête la lecture.
Commande de lecture	■	Arrête temporairement la lecture.
	⏮	Permet d'avancer ou de reculer rapidement.
	⏭	
Navigation		Passe à l'écran de navigation.
Écran éteint		Ferme l'affichage et affiche le fond d'écran. Appuyez sur les touches d'opération de menu pour le réafficher.



- Vous pouvez également utiliser les touches d'opération d'appareil externe (▶, ■, ■, ⏮, ⏭) de la télécommande pour commander la lecture.
- Vous pouvez également utiliser un Digital Media Controller (DMC) compatible DLNA pour contrôler la lecture. Pour plus d'informations, reportez-vous à la section « Contrôle DMC » (p.88).

## ■ Réglages pour une lecture aléatoire/répétée

Vous pouvez configurer les réglages de lecture aléatoire/répétée de contenus musicaux issus d'un PC.

**1** Lorsque « SERVER » est sélectionné comme source d'entrée, appuyez sur OPTION.

**2** Utilisez les touches de curseur pour sélectionner « Aléatoire » (Shuffle) ou « Répéter » (Repeat) et appuyez sur ENTER.



- Pour revenir à l'écran précédent pendant les opérations de menu, appuyez sur RETURN.
- Le texte entre parenthèses correspond aux témoins de l'afficheur de la face avant.

**3** Utilisez les touches de curseur (◀/▶) pour sélectionner un réglage.

Élément	Réglage	Fonction
Aléatoire (Shuffle)	Désactivé (Off)	Désactive la fonction de lecture aléatoire.
	Activé (On)	Lit les morceaux de l'album (dossier) en cours dans un ordre aléatoire. « ⌘ » apparaît sur l'écran du téléviseur.
Répéter (Repeat)	Non (Off)	Désactive la fonction de lecture répétée.
	Un (One)	Lit le morceau en cours à plusieurs reprises. « ⌚ » apparaît sur l'écran du téléviseur.
	Tous (All)	Lit tous les morceaux de l'album (dossier) en cours à plusieurs reprises. « ⌚ » apparaît sur l'écran du téléviseur.

**4** Pour quitter le menu, appuyez sur OPTION.

## Écoute de la radio Internet

Vous pouvez écouter les stations de radio Internet du monde entier.



- Pour utiliser cette fonction, l'unité doit être raccordée à Internet (p.35). Vous pouvez vérifier que les paramètres réseau (tels que l'adresse IP) sont correctement attribués à l'unité dans l'option « Réseau » (p.112) du menu « Information ».
- Ce service peut être supprimé sans avis préalable.
- Il se peut que vous ne puissiez pas recevoir certaines stations radio Internet.
- L'unité utilise le service de base de données des stations radio Internet vTuner.

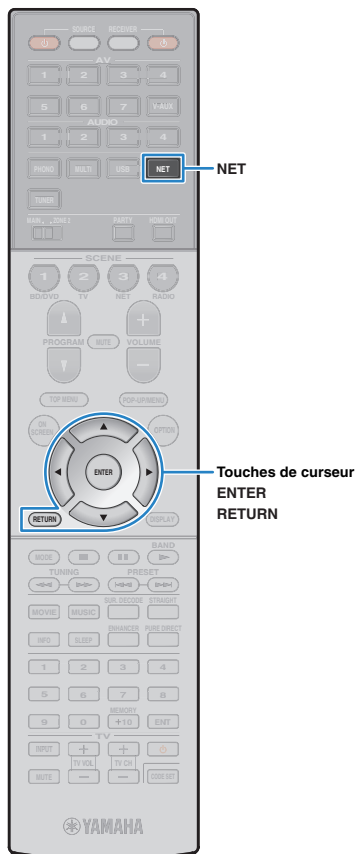

- 1 Appuyez à plusieurs reprises sur NET pour sélectionner « NET RADIO » comme source d'entrée.**

L'écran de navigation s'affiche sur le téléviseur.



- 2 Utilisez les touches de curseur pour sélectionner une option et appuyez sur ENTER.**

Si une station Internet est sélectionnée, la lecture commence et l'écran correspondant s'affiche.

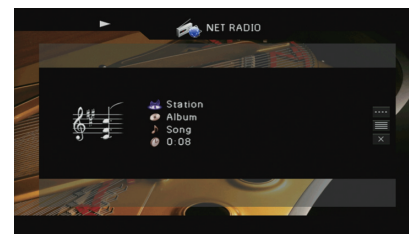

- Pour revenir à l'écran précédent, appuyez sur RETURN.



Touches d'opération de menu

Touches de curseur  
ENTER  
RETURN

Touches d'opération d'appareil externe

## ■ Écran Navigation



1 **Témoin de lecture**

2 **Nom de liste**

3 **Liste de contenu**

Affiche la liste du contenu radio Internet. Utilisez les touches de curseur pour sélectionner un élément et appuyez sur ENTER pour confirmer la sélection.

4 **Numéro d'élément/total d'éléments**

5 **Menu d'opération**

Utilisez les touches de curseur pour sélectionner un élément et appuyez sur ENTER pour confirmer la sélection.

Menu	Fonction
<b>1 page vers le haut</b>	Accède à la page suivante ou précédente de la liste.
<b>1 page vers le bas</b>	
<b>10 pages vers le haut</b>	Accède à 10 pages en avant ou en arrière.
<b>10 pages vers le bas</b>	
<b>Retour</b>	Revient à la liste de niveau supérieur.
<b>Lecture en cours</b>	Passé à l'écran de lecture.
<b>Écran éteint</b>	Ferme l'affichage et affiche le fond d'écran. Appuyez sur les touches d'opération de menu pour le réafficher.



- Vous pouvez également enregistrer vos stations radio Internet favorites dans le dossier « Bookmarks » en accédant au site Web suivant à l'aide du navigateur Web de votre PC. Pour utiliser cette fonction, le vTuner ID de l'unité et votre adresse de courrier électronique sont nécessaires à la création de votre compte personnel. Vous trouverez le vTunerID (adresse MAC de l'unité) dans l'option « Réseau » (p.112) du menu « Information ». <http://yradio.vtuner.com/>

## ■ Écran de lecture

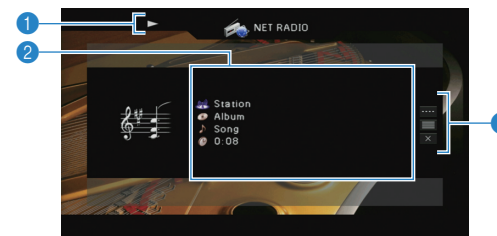

1 **Témoin de lecture**

2 **Informations de lecture**

Affiche le nom de la station, de l'album, le titre du morceau ainsi que le temps écoulé.

3 **Menu d'opération**

Utilisez les touches de curseur pour sélectionner un élément et appuyez sur ENTER pour confirmer la sélection.

Pour fermer le sous-menu, appuyez sur RETURN.

Menu	Sous-menu	Fonction
<b>Commande de lecture</b>	■	Arrête la lecture.
<b>Navigation</b>		Passé à l'écran de navigation.
<b>Écran éteint</b>		Ferme l'affichage et affiche le fond d'écran. Appuyez sur les touches d'opération de menu pour le réafficher.



- Vous pouvez également utiliser les touches d'opération de l'appareil externe (■) de la télécommande pour arrêter la lecture.
- Certaines informations peuvent ne pas être disponibles en fonction de la station.

## Lecture de musique issue d'iTunes ou d'un iPod via un réseau (AirPlay)

La fonction AirPlay vous permet de lire de la musique issue d'iTunes ou d'un iPod sur l'unité via un réseau.

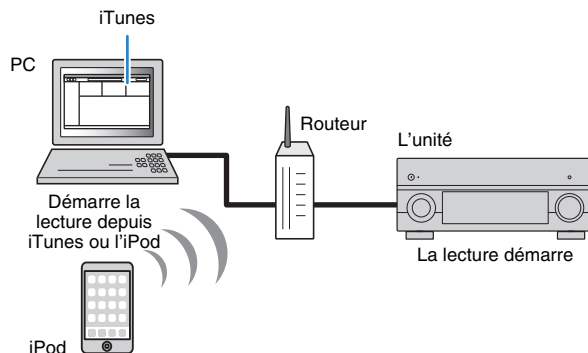

- Pour utiliser cette fonction, l'unité et votre PC ou l'iPod doivent être raccordés au même routeur (p.35). Vous pouvez vérifier que les paramètres réseau (tels que l'adresse IP) sont correctement attribués à l'unité dans l'option « Réseau » (p.112) du menu « Information ».

### iPod/iTunes pris en charge (à compter d'avril 2012)

- iTunes 10.2.2 ou version ultérieure (Windows/Mac)
- iPod touch, iPhone ou iPad doté d'iOS 4.3.3 ou version ultérieure

## Lecture de contenus musicaux issus d'iTunes ou d'un iPod

Suivez la procédure ci-après pour lire des contenus musicaux issus d'iTunes ou d'un iPod sur l'unité.

### 1 Mettez sous tension l'unité et démarrez iTunes sur le PC ou affichez l'écran de lecture de l'iPod.

Si iTunes et ou l'iPod reconnaît l'unité, l'icône AirPlay (  ) s'affiche.

iTunes (exemple)



iPod (exemple)

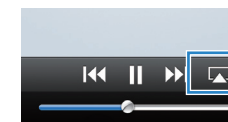

- Si l'icône ne s'affiche pas, vérifiez que l'unité et le PC ou l'iPod sont correctement raccordés au routeur.

### 2 Sur iTunes ou l'iPod, cliquez (appuyez) sur l'icône AirPlay et sélectionnez l'unité (nom du réseau de l'unité) comme appareil de sortie audio.

iTunes (exemple)

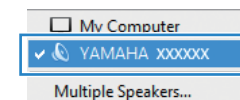

iPod (exemple)



Nom du réseau de l'unité

### 3 Sélectionnez un morceau et démarrez la lecture.

L'unité sélectionne automatiquement « AirPlay » comme source d'entrée et démarre la lecture.

L'écran de lecture s'affiche sur le téléviseur.

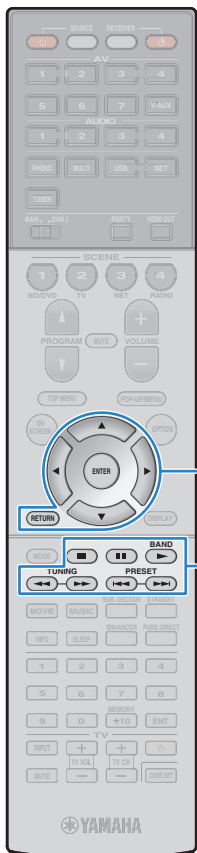

- Vous pouvez mettre l'unité sous tension automatiquement lors du démarrage de la lecture sur iTunes ou sur l'iPod en réglant l'option « Veille du réseau » (p.105) du menu « Réglage » sur « Activé ».
- Vous pouvez modifier le nom du réseau (nom de l'unité du réseau) affiché sur iTunes ou l'iPod dans l'option « Nom du réseau » (p.105) du menu « Réglage ».
- Si vous sélectionnez l'autre source d'entrée de l'unité pendant la lecture, cette dernière s'arrête automatiquement sur iTunes ou l'iPod.
- Vous pouvez régler le volume de l'unité depuis iTunes ou l'iPod lors de la lecture. Pour désactiver les commandes de volume depuis iTunes ou l'iPod, réglez « Verrouillage volume » (p.87) dans le menu « Entrée » sur « Désactivé ».
- Pour démarrer la lecture via AirPlay quand AirPlay fonctionne déjà à partir d'un autre appareil, arrêtez d'abord la lecture en cours.

#### Attention

- Si vous utilisez les commandes d'iTunes ou de l'iPod pour régler le volume, ce dernier peut être étonnamment élevé. Cela peut endommager l'unité ou les enceintes. Si le volume augmente soudainement lors de la lecture, interrompez-la immédiatement sur iTunes ou l'iPod.

## ■ Écran de lecture

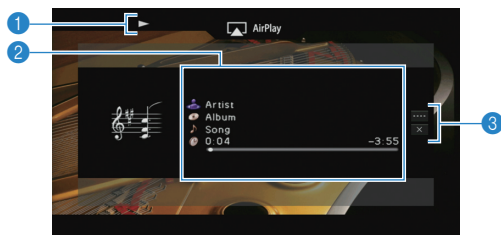

### 1 Témoin de lecture

### 2 Informations de lecture

Affichent le nom de l'artiste, de l'album, le titre du morceau ainsi que le temps écoulé/restant.

### 3 Menu d'opération

Utilisez les touches de curseur pour sélectionner un élément et appuyez sur ENTER pour confirmer la sélection. Pour fermer le sous-menu, appuyez sur RETURN.

Menu	Sous-menu	Fonction
	▶	Reprend la lecture après la pause.
Commande de lecture	■	Arrête temporairement la lecture.
	▶▶	Permet d'avancer ou de reculer rapidement.
	◀◀	
Écran éteint		Ferme l'affichage et affiche le fond d'écran. Appuyez sur les touches d'opération de menu pour le réafficher.



- Vous pouvez également utiliser les touches d'opération d'appareil externe (▶, ■, ◀, ▶▶, ◀◀) de la télécommande pour commander la lecture.



- Pour contrôler la lecture depuis iTunes à l'aide de la télécommande de l'unité, vous devez configurer les préférences iTunes afin d'activer à l'avance le contrôle d'iTunes à partir d'enceintes distantes.

iTunes (exemple de la version anglaise)

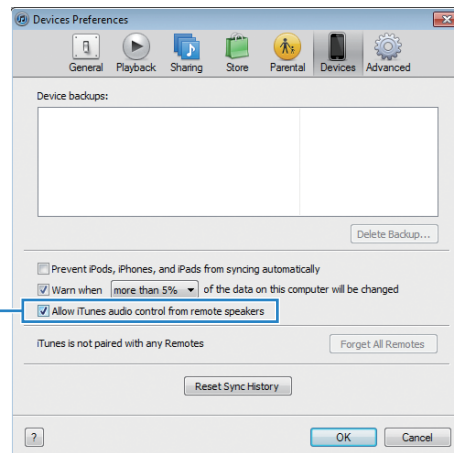

Cochez cette case

## Lecture de musique dans plusieurs pièces (multi-zone)

La fonction multi-zone vous permet de lire différentes sources d'entrée dans la pièce où l'unité est installée (zone principale) et dans une autre pièce (Zone2).

Par exemple, pendant que vous regardez la télévision dans la salle de séjour (zone principale), une autre personne peut écouter la radio dans le bureau (Zone2).



- Étant donné qu'il existe diverses possibilités d'utiliser l'unité dans une configuration multi-zone, nous vous recommandons de contacter votre revendeur agréé Yamaha le plus proche ou le centre d'entretien concernant les connexions multi-zone qui répondent le mieux à vos exigences.

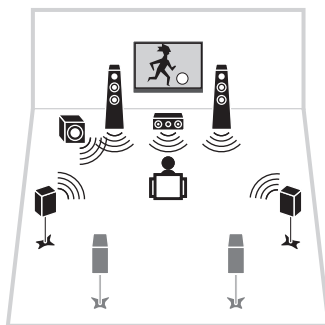

Salle de séjour (zone principale)

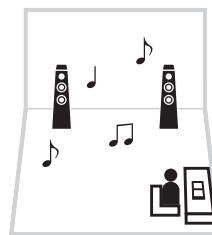

Bureau (Zone2)



- Les sources audio analogiques (y compris la radio FM/AM, USB et réseau) peuvent être restituées dans la Zone2. Pour lire un contenu à partir d'un appareil externe Zone2, vous devez raccorder l'appareil aux prises AUDIO de l'unité. Le mode fête (p.80) vous permet de lire la même sortie audio dans la zone principale et dans la Zone2, quel que soit le type de signal audio d'entrée.

## Préparation de la Zone2

Raccordez l'appareil, qui sera utilisé dans la Zone2, à l'unité. La méthode de connexion varie en fonction de l'amplificateur utilisé (l'unité ou un amplificateur externe).

### Attention

- Retirez le câble d'alimentation de l'unité de la prise électrique murale avant de raccorder les enceintes ou un amplificateur externe.
- Veillez à ce que les fils conducteurs du câble de l'enceinte ne se touchent pas ou n'entrent pas en contact avec les parties métalliques de l'unité. Ce contact risque d'endommager l'unité ou les enceintes. Si un court-circuit survient au niveau des câbles de l'enceinte, le message « Check SP Wires » apparaît sur l'afficheur de la face avant lors de la mise sous tension de l'unité.

## ■ Utilisation de l'amplificateur interne de l'unité

Raccordez les enceintes placées dans la Zone2 à l'unité à l'aide des câbles d'enceinte. Pour plus d'informations, reportez-vous à la section « Raccordement des enceintes Zone2 » (p.22).



## ■ Utilisation d'un amplificateur externe

Raccordez l'amplificateur externe (avec commande du volume) placé dans la Zone2 à l'unité à l'aide d'un câble à broche stéréo.

L'unité (arrière)

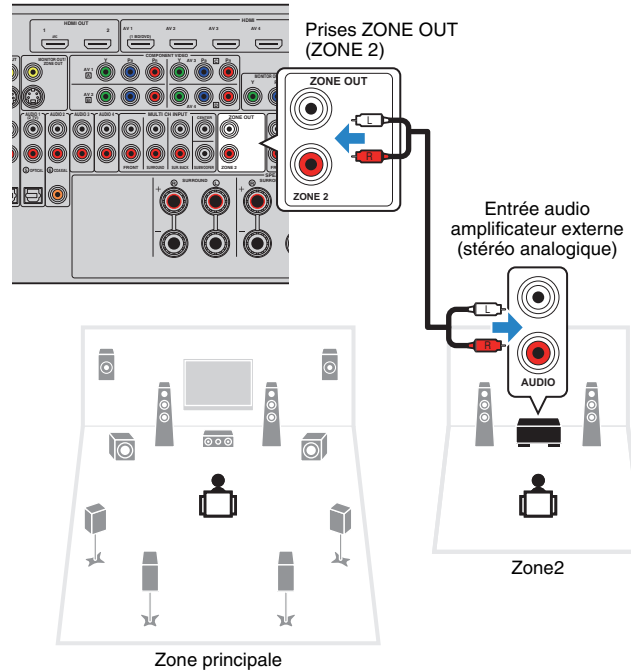

## ■ Raccordement d'un moniteur vidéo Zone2

Raccordez un moniteur vidéo Zone2 pour regarder des vidéos Zone2. Selon les prises d'entrée vidéo présentes sur votre moniteur vidéo, choisissez l'une des méthodes de raccordement vidéo.



- Pour regarder des vidéos lues sur un appareil externe dans le moniteur vidéo Zone2, vous devez connecter le moniteur vidéo à l'unité de la même façon que l'appareil vidéo. Par exemple, si vous souhaitez regarder des vidéos reçues depuis le lecteur DVD via un câble vidéo à composantes, raccordez le moniteur vidéo aux prises MONITOR OUT/ZONE OUT (COMPONENT VIDEO) avec un câble vidéo à composantes.

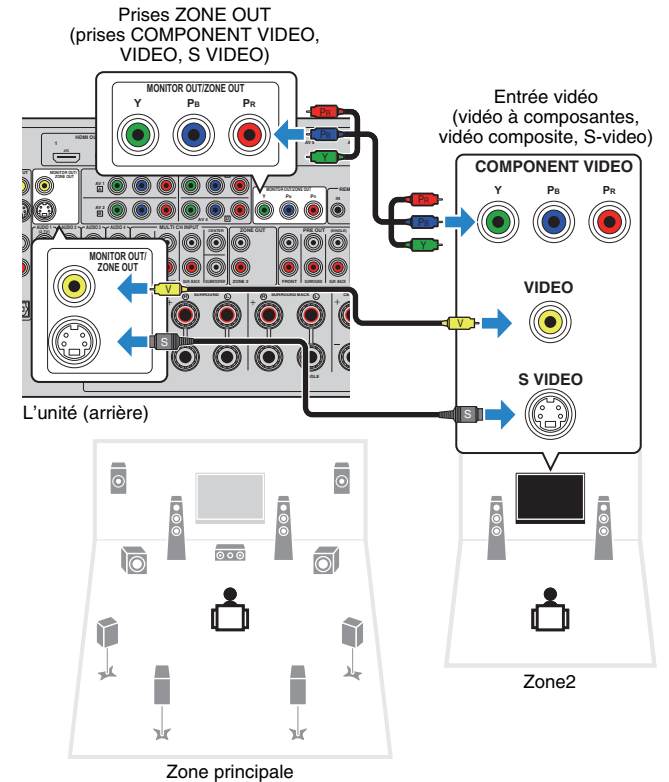

Pour attribuer les prises MONITOR OUT/ZONE OUT au moniteur vidéo Zone2, réglez « Attribution sortie moniteur » (p.107) dans le menu « Réglage » sur « Zone2 ».

## ■ Fonctionnement de l'unité depuis la Zone2 (connexion à distance)

Vous pouvez contrôler l'unité et les appareils externes à partir de la Zone2 grâce à la télécommande fournie, en raccordant un récepteur/émetteur de signal infrarouge aux prises REMOTE IN/OUT de l'unité.



- Pour utiliser les appareils externes à l'aide de la télécommande fournie, vous devez enregistrer un code de télécommande pour chacun d'eux avant d'utiliser (p.116).

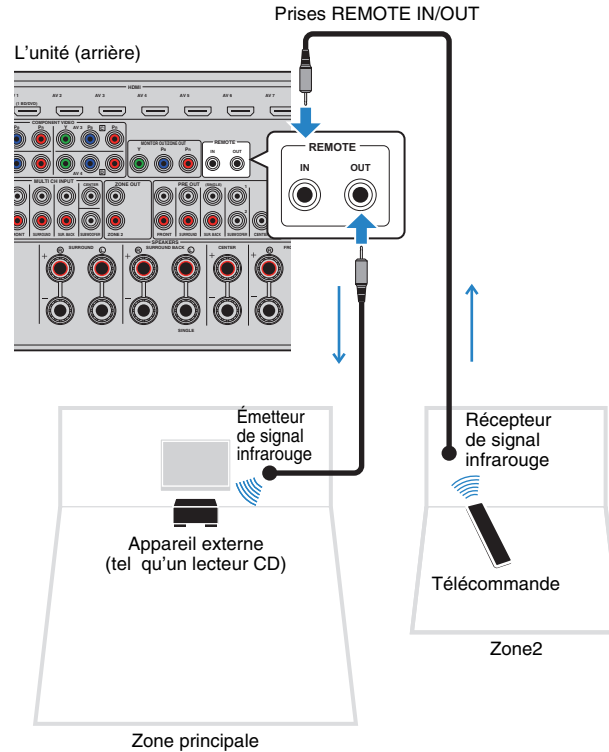

## Connexions distantes entre les produits Yamaha

Si vous utilisez des produits Yamaha qui, comme cette unité, prennent en charge les connexions distantes, un émetteur de signal infrarouge est superflu. Vous pouvez transmettre les signaux de télécommande en raccordant les prises REMOTE IN/OUT aux mini-câbles monophoniques ainsi qu'à un récepteur de signal infrarouge.

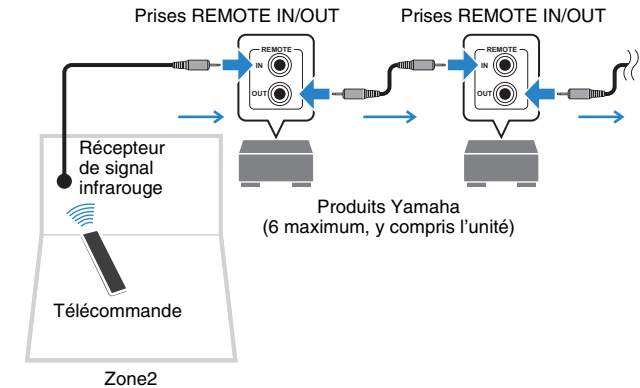

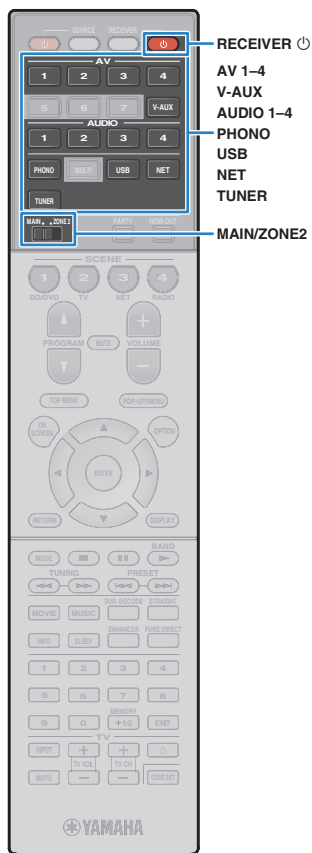

## Contrôle de Zone2

**1 Réglez MAIN/ZONE2 sur « ZONE2 ».**

**2 Appuyez sur RECEIVER .**

À chaque pression de cette touche, le mode Zone2 est activé ou désactivé.

Lorsque la Zone2 est activée, « ZONE2 » s'allume sur l'afficheur de la face avant.

**3 Utilisez les touches suivantes pour sélectionner une source d'entrée.**

**AV 1-4 :** Prises AV 1-4 (AUDIO)

**V-AUX :** Prises VIDEO AUX (AUDIO) (sur la face avant)

**AUDIO 1-4 :** Prises AUDIO 1-4 (AUDIO)

**PHONO :** Prises PHONO

**USB :** Prise USB (sur le panneau avant)

**NET :** Prise NETWORK (appuyez à plusieurs reprises pour sélectionner la source réseau voulue)

**TUNER :** Radio FM/AM



- Vous ne pouvez pas sélectionner de sources USB ni réseau de manière exclusive pour chaque zone. Par exemple, si vous sélectionnez « SERVER » pour Zone2 alors que « USB » est sélectionné pour la zone principale, la source d'entrée de la zone principale bascule également sur « SERVER ».

**4 Démarrez la lecture sur l'appareil externe ou sélectionnez une station de radio.**

Reportez-vous au mode d'emploi de l'appareil externe.

Pour de plus amples détails sur les opérations suivantes, reportez-vous aux pages correspondantes :

- Écoute d'émission FM/AM (p.57)
- Lecture de musique sur un iPod (p.62)
- Lecture de musique stockée sur un dispositif de stockage USB (p.66)
- Lecture de musique stockée sur des serveurs multimédias (PC/NAS) (p.69)
- Écoute de la radio Internet (p.72)
- Lecture de musique issue d'iTunes ou d'un iPod via un réseau (AirPlay) (p.74)



- Les opérations accessibles ne sont pas disponibles pour Zone2. Utilisez la commande Web pour commander Zone2. Pour plus d'informations sur la fonction commande Web, reportez-vous au « Supplément pour la commande Web » sur le CD-ROM.
- AirPlay est disponible dans la Zone2 uniquement lorsqu'il est en cours de lecture dans la zone principale.

### Attention

- Pour éviter tout bruit inattendu, ne lisez jamais de CD DTS dans Zone2.

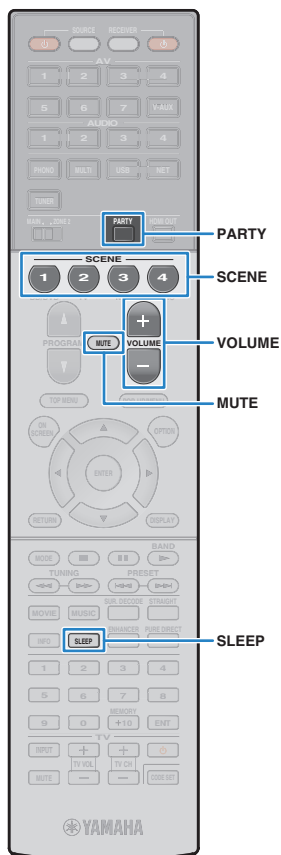

## ■ Autres opérations pour Zone2

Les fonctions suivantes sont également disponibles lorsque le mode Zone2 est activé.

### Réglage du volume

Appuyez sur VOLUME ou MUTE.

### Sélection simultanée de la source et des paramètres favoris (SCENE)

Appuyez sur SCENE.



- Pour enregistrer les réglages en cours (source d'entrée, volume et tonalité) avec une scène, maintenez enfoncée la touche SCENE jusqu'à ce que « SET Complete » apparaisse sur l'afficheur de la face avant.

### Réglage de la minuterie

Appuyez sur SLEEP à plusieurs reprises pour définir cette durée (120 min, 90 min, 60 min, 30 min, hors tension).

### Réglage de la bande des sons haute et basse fréquence.

- ① Appuyez sur ZONE CONTROL sur le panneau avant.
- ② Appuyez à plusieurs reprises sur TONE/BALANCE pour sélectionner « Treble » ou « Bass ».
- ③ Appuyez sur PROGRAM pour effectuer un réglage.

#### Plage de réglage

-10,0 dB à +10,0 dB (pas de 2,0 dB)

#### Réglage par défaut

0.0 dB

### Réglage de l'équilibre des enceintes avant Zone2

- ① Appuyez sur ZONE CONTROL sur le panneau avant.
- ② Appuyez à plusieurs reprises sur TONE/BALANCE pour sélectionner « Balance ».
- ③ Appuyez sur PROGRAM pour effectuer un réglage.

## ■ Profiter de la même source dans plusieurs pièces (mode fête)

Le mode fête vous permet de lire la même musique à la fois dans la Zone2 et dans la zone principale. En mode fête, la lecture stéréo est sélectionnée automatiquement pour toutes les zones. Utilisez cette fonction lorsque vous souhaitez utiliser la musique de la zone principale en tant que musique de fond dans une soirée privée.

### 1 Appuyez sur PARTY.

À chaque pression de cette touche, le mode fête est activé ou désactivé.

Lorsque le mode fête est activé, « PARTY » s'allume sur l'afficheur de la face avant.



- Si le mode fête ne fonctionne pas sur Zone2, réglez l'option « Réglage mode fête » (p.107) du menu « Réglage » sur « Valider » (par défaut).

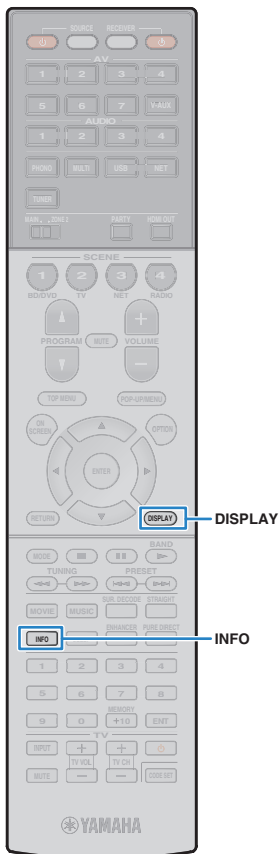

## Affichage du statut actuel

### Changement des informations présentées sur l'afficheur de la face avant

#### 1 Appuyez sur INFO.

Chaque fois que vous appuyez sur la touche, l'élément affiché change.



Nom d'élément

Environ trois secondes plus tard, les informations correspondant à l'élément affiché apparaissent.



Icône



- Les éléments disponibles varient en fonction de la source d'entrée sélectionnée. L'élément affiché peut également être appliqué séparément à chaque groupe de sources d'entrée.

Groupe de sources d'entrée	Élément
AV 1-7 V-AUX AUDIO 1-4 PHONO	DSP Program (nom du mode sonore), Audio Decoder (nom du décodeur)
TUNER	DSP Program (nom du mode sonore), Audio Decoder (nom du décodeur) * (Modèle pour l'Europe uniquement) Les données du Radio Data System sont également disponibles lorsque l'unité est synchronisée sur une Radio Data System station d'émission (p.59).

Groupe de sources d'entrée	Élément
USB SERVER AirPlay	Song (titre du morceau), Artist (nom de l'artiste), Album (nom de l'album), DSP Program (nom du mode sonore), Audio Decoder (nom du décodeur) * Lors de la lecture simple à partir d'un iPod : Input (nom de la source d'entrée), DSP Program (nom du mode sonore), Audio Decoder (nom du décodeur).
NET RADIO	Song (titre du morceau), Album (nom de l'album), Station (nom de la station), DSP Program (nom du mode sonore), Audio Decoder (nom du décodeur)

### Affichage des informations de statut sur le téléviseur

#### 1 Appuyez sur DISPLAY.

Les informations suivantes s'affichent sur le téléviseur.

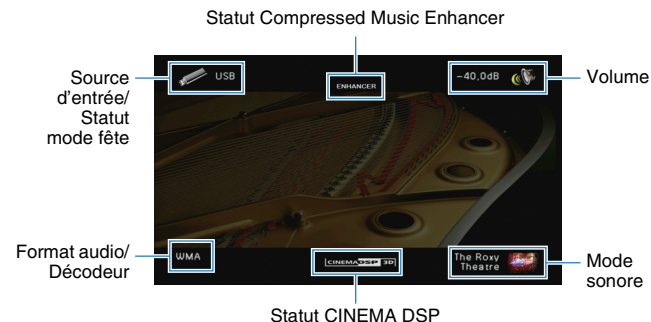

#### 2 Pour quitter l'affichage des informations, appuyez sur DISPLAY.

## Configuration de réglages de lecture distincts pour différentes sources de lecture (menu Option)

Vous pouvez configurer des réglages de lecture distincts pour différentes sources de lecture. Ce menu est disponible sur l'afficheur de la face avant (ou sur l'écran du téléviseur), ce qui vous permet de configurer facilement les réglages pendant la lecture.

### 1 Appuyez sur OPTION.



Afficheur de la face avant

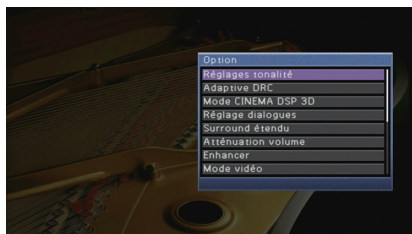

Écran du téléviseur

### 2 Utilisez les touches de curseur pour sélectionner un élément et appuyez sur ENTER.



- Pour revenir à l'écran précédent pendant les opérations du menu, appuyez sur RETURN.

### 3 Utilisez les touches de curseur (◀/▶) pour sélectionner un réglage.

### 4 Pour quitter le menu, appuyez sur OPTION.

## Éléments de menu Option



- Les éléments disponibles varient en fonction de la source d'entrée sélectionnée.
- Le texte entre parenthèses correspond aux témoins de l'afficheur de la face avant.

Élément	Fonction	Page	
<b>Réglages tonalité (Tone Control)</b>	Règle la bande des sons haute et basse fréquence.	83	
<b>Adaptive DRC (Adaptive DRC)</b>	Détermine si la dynamique (du maximum au minimum) est réglée automatiquement en même temps que le volume.	83	
<b>Mode CINEMA DSP 3D (CINEMA DSP 3D)</b>	Active/désactive le mode CINEMA DSP 3D.	83	
<b>Réglage dialogues (Dialog Adjust)</b>	<b>Niveau dialogues (Dialog Lvl)</b>	Règle le volume du son des dialogues.	84
	<b>Hauteur dialogues (Dialog Lift)</b>	Règle la hauteur perçue du son des dialogues.	84
<b>Surround étendu (EXTD Surround)</b>	Sélectionne le mode de restitution des sources 5.1 voies en 7.1 voies lorsque des enceintes d'ambiance arrière sont utilisées.	84	
<b>Atténuation volume (Volume Trim)</b>	<b>Réglage entrée (In.Trim)</b>	Rectifie les différences de niveau du volume entre les sources d'entrée.	84
	<b>Réglage subwoofer (SW.Trim)</b>	Affine le réglage du volume du caisson de graves.	85
<b>Enhancer (Enhancer)</b>	Active/désactive le mode Compressed Music Enhancer.	85	
<b>Mode vidéo (Video Mode)</b>	Active/désactive les réglages de traitement des signaux vidéo configurés dans le menu « Réglage ».	85	
<b>Sélection audio (Audio Select)</b>	Sélectionne la prise d'entrée audio à utiliser lorsque plusieurs raccords audio sont établis pour une seule source d'entrée.	85	
<b>Mode FM (FM Mode)</b>	Bascule entre les modes stéréo et monophonique pour la réception radio FM.	85	
<b>Prog. Circul. Routière (TrafficProgram)</b>	(Modèle pour l'Europe uniquement) Recherche automatiquement une station d'informations sur la circulation routière.	59	

Élément	Fonction	Page
<b>Répéter (Repeat)</b>	Configure la lecture répétée pour l'iPod (p.65), le dispositif de stockage USB (p.68) ou le serveur multimédia (p.71).	—
<b>Aléatoire (Shuffle)</b>	Configure la lecture aléatoire pour l'iPod (p.65), le dispositif de stockage USB (p.68) ou le serveur multimédia (p.71).	—

## ■ Réglages tonalité (Tone Control)

Règle la bande des sons haute (Treble) et basse (Bass) fréquence.

### Choix

Aigu (Treble), Grave (Bass)

### Plage de réglage

-6,0 dB en Dérivation (Bypass) à +6,0 dB, incréments de \*0,5 dB

### Réglage par défaut

Dérivation (Bypass)



- Si vous réglez ce paramètre sur une valeur extrême, les sons risquent de ne pas bien correspondre à ceux des autres voies.

### Réglages à l'aide des commandes de l'afficheur de la face avant

- ① Appuyez à plusieurs reprises sur TONE/BALANCE pour sélectionner « Treble ». ou « Bass ».
- ② Appuyez sur PROGRAM pour effectuer un réglage.

## ■ Adaptive DRC (Adaptive DRC)

Détermine si la dynamique (du maximum au minimum) est réglée automatiquement en même temps que le niveau du volume. Le réglage « Activé » est utile pour écouter une bande sonore le soir à volume bas.

### Réglages

Activé (On)	La dynamique s'ajuste automatiquement.
Désactivé (Off) (par défaut)	La dynamique n'est pas réglée automatiquement.

Si « Activé » est sélectionné, la dynamique se rétrécit lorsque le volume est faible et s'élargit lorsque le volume augmente.

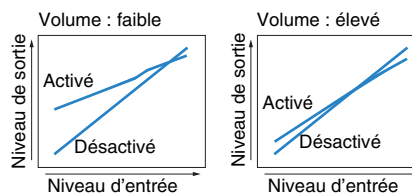

## ■ Mode CINEMA DSP 3D (CINEMA DSP 3D)

Active/désactive le mode CINEMA DSP 3D (p.54). Si cette fonction est réglée sur « Activé », CINEMA DSP 3D fonctionne avec les programmes sélectionnés (sauf 2ch Stereo et 7ch Stereo).

### Réglages

Activé (On) (par défaut)	Active le mode CINEMA DSP 3D.
Désactivé (Off)	Désactive le mode CINEMA DSP 3D.

## ■ Réglage dialogues (Dialog Adjust)

Règle le volume ou la hauteur perçue du son des dialogues.

### □ Niveau dialogues (Dialog Lvl)

Règle le volume du son des dialogues. Si vous n'entendez pas clairement le son des dialogues, vous pouvez accroître leur volume en augmentant ce réglage.

#### Plage de réglage

0 à 3

#### Réglage par défaut

0

### □ Hauteur dialogues (Dialog Lift)

Règle la hauteur perçue du son des dialogues. Si vous entendez les dialogues comme s'ils provenaient de sous le téléviseur, vous pouvez relever leur hauteur perçue en augmentant ce réglage.



- Ce réglage n'est disponible que lorsqu'une des conditions suivantes est satisfaite.
  - Un des programmes sonores (sauf 2ch Stereo et 7ch Stereo) est sélectionné en cas d'utilisation d'enceintes de présence avant.
  - Virtual Presence Speaker (VPS) (p.54) fonctionne.  
(Vous pouvez entendre le son des dialogues depuis les enceintes d'ambiance arrière selon la position d'écoute.)

#### Plage de réglage

0 à 5 (Plus la valeur est élevée plus la position est haute)

#### Réglage par défaut

0

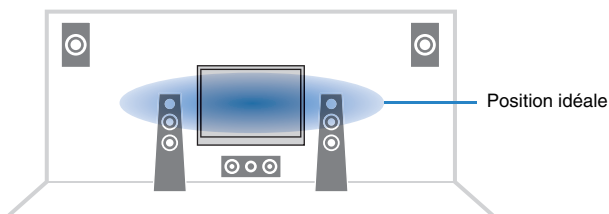

## ■ Surround étendu (EXTD Surround)

Sélectionne le mode de restitution des sources 5.1 voies en 7.1 voies lorsque des enceintes d'ambiance arrière sont utilisées.

### Réglages

Auto (Auto) (par défaut)	Sélectionne automatiquement le décodeur le plus adapté si les signaux contenant des signaux pour les voies surround arrière sont appliqués à l'entrée et restitue les signaux dans le système à 6.1 voies ou 7.1 voies. Si deux enceintes surround arrière sont raccordées, l'unité restitue les signaux à 5.1 voies dans le système à 7.1 voies.
<input type="checkbox"/> PLIIx Movie <input type="checkbox"/> PLIIxMo	Restitue toujours les signaux dans les systèmes à 7.1 voies à l'aide du décodeur Dolby Pro Logic IIx Movie. Ce réglage est disponible uniquement lorsque deux enceintes d'ambiance arrière sont raccordées.
<input type="checkbox"/> PLIIx Music <input type="checkbox"/> PLIIxMu	Restitue toujours les signaux dans les systèmes à 6.1 ou 7.1 voies à l'aide du décodeur Dolby Pro Logic IIx Music. Ce réglage est disponible uniquement lorsqu'une ou deux enceintes d'ambiance arrière sont raccordées.
EX/ES (EX/ES)	Sélectionne automatiquement le décodeur Dolby EX ou DTS-ES, et restitue les signaux dans un système à 6.1 ou 7.1 voies.
Désactivé (Off)	Restitue toujours les signaux sur leur voie d'origine. (Même en cas de signal DTS-ES ou Dolby Digital EX, l'unité restitue le signal sur un système à 5.1 voies.)



- Certaines sources Dolby Digital EX ou DTS-ES ne contiennent pas de drapeau pour la restitution de la voie surround arrière. Nous vous recommandons de régler « Surround étendu » sur «  PLIIx Movie » ou « EX/ES » pour la lecture à partir de ces sources.

## ■ Atténuation volume (Volume Trim)

Règle précisément la différence de volume entre les sources d'entrée ou le volume du caisson de graves.

### □ Réglage entrée (In.Trim)

Rectifie les différences de niveau du volume entre les sources d'entrée. Si vous êtes gêné par des différences de volume lors du changement des sources d'entrée, utilisez cette fonction pour les corriger.



- Ce réglage s'applique séparément à chaque source d'entrée.

#### Plage de réglage

-6,0 dB à +6,0 dB (incrément de 0,5 dB)

#### Réglage par défaut

0.0 dB



## ❑ Réglage subwoofer (SW.Trim)

Affine le réglage du volume du caisson de graves.

### Plage de réglage

-6,0 dB à +6,0 dB (incréments de 0,5 dB)

### Réglage par défaut

0,0 dB

## ■ Enhancer (Enhancer)

Active/désactive le mode Compressed Music Enhancer (p.56).



- Ce réglage s'applique séparément à chaque source d'entrée.
- Vous pouvez également utiliser la touche ENHANCER de la télécommande pour activer ou désactiver le mode Compressed Music Enhancer (p.56).

### Réglages

Désactivé (Off)	Désactive le mode Compressed Music Enhancer.
Activé (On)	Active le mode Compressed Music Enhancer.

### Réglage par défaut

TUNER, USB, (sources réseau) : Activé (On)

Autres : Désactivé (Off)



- Compressed Music Enhancer ne fonctionne pas sur les signaux dont la fréquence d'échantillonnage est supérieure à 48 kHz.

## ■ Mode vidéo (Video Mode)

Active/désactive les réglages du traitement des signaux vidéo (résolution et format d'image) configurés dans l'option « Traitement » (p.102) du menu « Réglage ».

### Réglages

Traitement (Processing)	Active le traitement du signal vidéo.
Direct (Direct) (par défaut)	Désactive le traitement du signal vidéo.

## ■ Sélection audio (Audio Select)

Sélectionne la prise d'entrée audio à utiliser lorsque plusieurs raccordements audio sont établis pour une seule source d'entrée.



- Ce réglage s'applique séparément à chaque source d'entrée.

### Réglages

Auto (Auto) (par défaut)	Sélectionne automatiquement la prise d'entrée audio dans l'ordre de priorité suivant. 1. Entrée HDMI 2. Entrée numérique (COAXIAL ou OPTICAL) 3. Entrée analogique (AUDIO)
HDMI (HDMI)	Sélectionne toujours l'entrée HDMI. Aucun son ne se produit si aucun signal n'est transmis via la prise HDMI.
Coax/Opt (Coax/Opt)	Sélectionne toujours l'entrée numérique (COAXIAL ou OPTICAL). Aucun son ne se produit si aucun signal n'est transmis via la prise COAXIAL ou OPTICAL.
Analogique (Analog)	Sélectionne toujours l'entrée analogique (AUDIO). Aucun son ne se produit si aucun signal n'est transmis via les prises AUDIO.

## ■ Mode FM (FM Mode)

Bascule entre les modes stéréo et monophonique pour la réception radio FM.

### Réglages

Stéréo (Stereo) (par défaut)	Reçoit la radio FM en son stéréo.
Mono (Mono)	Reçoit la radio FM en son mono.

# CONFIGURATIONS

## Configuration des sources d'entrée (menu Entrée)

Vous pouvez changer les réglages de source d'entrée à l'aide de l'écran du téléviseur.

- 1 Appuyez sur ON SCREEN.
- 2 Utilisez les touches de curseur pour sélectionner « Entrée » et appuyez sur ENTER.

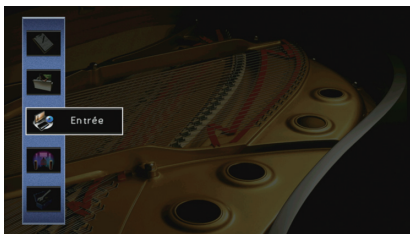

- 3 Utilisez les touches de curseur (<|/>) pour sélectionner une source d'entrée à configurer et appuyez sur la touche de curseur (Δ).

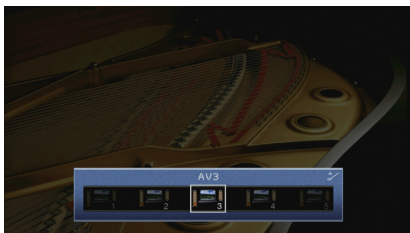

La source d'entrée de l'unité change également.



- Vous pouvez toujours changer la source d'entrée à l'aide des touches de curseur (<|/>) après l'étape 3.

- 4 Utilisez les touches de curseur (Δ/▽) pour sélectionner une option et appuyez sur ENTER.

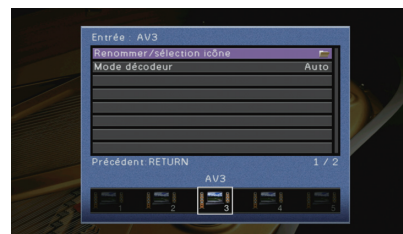

- Pour revenir à l'écran précédent pendant les opérations du menu, appuyez sur RETURN.

- 5 Utilisez les touches de curseur pour sélectionner un réglage et appuyez sur ENTER.

- 6 Pour quitter le menu, appuyez sur ON SCREEN.

## Éléments du menu Entrée



- Les éléments disponibles varient en fonction de la source d'entrée sélectionnée.

Élément	Fonction	Page
Renommer/sélection icône	Change le nom de la source d'entrée et l'icône.	87
Mode décodeur	Règle le format de la lecture audio numérique sur DTS.	87
Verrouillage volume	Active/désactive les commandes de volume depuis iTunes ou l'iPod via AirPlay.	87
Sortie vidéo	Permet de sélectionner la sortie vidéo avec la source d'entrée audio.	87
Contrôle DMC	Indique si un Digital Media Controller (DMC) compatible DLNA est autorisé à contrôler la lecture.	88

## Renommer/sélection icône

Change le nom de la source d'entrée et l'icône qui apparaissent sur l'afficheur de la face avant ou sur l'écran du téléviseur.

### Sources d'entrée

AV 1-7, V-AUX, AUDIO 1-4, PHONO, USB, MULTI CH

### Procédure de configuration

- 1 Utilisez les touches de curseur (</>) pour sélectionner un modèle et appuyez sur la touche (▽).



- Vous ne pouvez pas modifier le modèle ou l'icône pour « USB » lorsqu'un iPod est raccordé.

- 2 Utilisez les touches de curseur (</>) pour sélectionner une icône et appuyez sur la touche de curseur (▽).
- 3 Appuyez sur ENTER pour accéder à l'écran de modification du nom.
- 4 Utilisez les touches de curseur et ENTER pour renommer et sélectionnez « SAISIR » pour confirmer la saisie.



- Pour effacer l'entrée, sélectionnez « SUPPR. ».

- 5 Utilisez les touches de curseur pour sélectionner « OK » et appuyez sur ENTER.



- Pour restaurer le réglage par défaut, sélectionnez « RÉINIT ».

- 6 Pour quitter le menu, appuyez sur ON SCREEN.

## Mode décodeur

Règle le format de la lecture audio numérique sur « DTS ».

Par exemple, si l'unité ne détecte aucun appareil audio DTS et émet un bruit, définissez « Mode décodeur » sur « DTS ».

### Sources d'entrée

AV 1-7, V-AUX, AUDIO 1-4 (disponibles uniquement lorsqu'une entrée audio numérique est attribuée)

### Réglages

Auto (par défaut)	Sélectionne automatiquement un format audio pour correspondre au signal audio d'entrée.
DTS	Sélectionne DTS uniquement. (Les autres signaux audio ne sont pas reproduits.)

## Verrouillage volume

Active/désactive les commandes de volume depuis iTunes ou l'iPod via AirPlay.

### Sources d'entrée

AirPlay

### Réglages

Désactivé	Active/désactive les commandes de volume depuis iTunes ou l'iPod.
Limité (par défaut)	Active les commandes de volume depuis iTunes ou l'iPod dans la plage limitée (-80 dB à 0 dB et mise en sourdine).
Complet	Active les commandes de volume depuis iTunes ou l'iPod dans la plage complète (-80 dB à +16,5 dB et mise en sourdine).

## Sortie vidéo

Permet de sélectionner la sortie vidéo avec la source d'entrée audio.

### Sources d'entrée

TUNER, (sources réseau), USB, MULTI CH

### Réglages

Désactivé	Ne restitue pas la vidéo.
AV 1-7, V-AUX	Restitue l'entrée vidéo via les prises d'entrée vidéo correspondantes.

### Réglage par défaut

USB : V-AUX

Autres : Désactivé

## ■ Contrôle DMC

Indique si un Digital Media Controller (DMC) compatible DLNA est autorisé à contrôler la lecture.

### Source d'entrée

SERVER

### Réglages

Invalidier	Ne permet pas aux DMC de contrôler la lecture.
Valider (par défaut)	Permet aux DMC de contrôler la lecture.



- Un Digital Media Controller (DMC) est un périphérique pouvant contrôler d'autres périphériques réseau. Lorsque cette fonction est activée, vous pouvez contrôler la lecture de l'unité depuis des DMC (tels que Windows Media Player 12) se trouvant sur le même réseau.

## Configuration de la fonction SCENE (menu Scène)

Vous pouvez changer les réglages de la fonction SCENE (p.49) à l'aide de l'écran du téléviseur.

- 1 Appuyez sur **ON SCREEN**.
- 2 Utilisez les touches de curseur pour sélectionner « **Scène** » et appuyez sur **ENTER**.

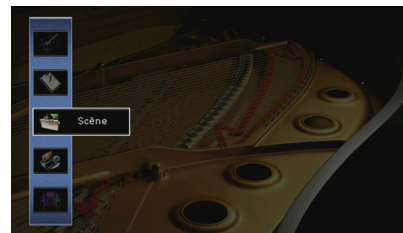

- 3 Utilisez les touches de curseur (</>) pour sélectionner une scène à configurer et appuyez sur la touche (</>).

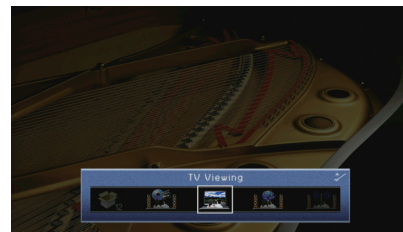

- Vous pouvez toujours changer la scène à l'aide des touches de curseur (</>) après l'étape 3.

#### 4 Utilisez les touches de curseur (Δ/▽) pour sélectionner une option et appuyez sur ENTER.



#### 5 Utilisez les touches de curseur et ENTER pour modifier le réglage.

#### 6 Pour quitter le menu, appuyez sur ON SCREEN.

### Éléments du menu Scène

Élément	Fonction	Page
Enregistrer	Enregistre les réglages actuels de la scène sélectionnée.	89
Charger	Charge les réglages enregistrés pour la scène sélectionnée. Vous pouvez également configurer le réglage de la lecture SCENE link, sélectionner les options à inclure dans les attributions de scène ou afficher les réglages en cours attribués à la scène sélectionnée.	89
Renommer/sélection icône	Change le nom et l'icône de la scène.	90
Supprimer	Restaure les réglages par défaut de la scène sélectionnée.	90

### ■ Enregistrer

Enregistre les paramètres actuels de l'unité (source d'entrée et programme sonore par exemple) dans la scène sélectionnée.



- Si vous avez modifié l'attribution d'entrée pour une scène, vous devez également modifier l'appareil externe attribué à la touche SCENE correspondante (p.50).

### ■ Charger

Charge les réglages enregistrés pour la scène sélectionnée.

Sélectionnez « DÉTAIL » pour configurer le réglage de lecture SCENE link ou afficher les attributions de scène.

### □ Pilot. périphér.

Rappelle une scène sélectionnée et démarre sa lecture sur un appareil externe raccordé à l'unité via HDMI ou sur un produit Yamaha connecté à la prise REMOTE OUT. (Lecture SCENE link)

#### Réglages

Désactivé	Désactive la fonction de lecture SCENE link.
Contrôle HDMI	Active la lecture SCENE link via des signaux de contrôle HDMI. Sélectionnez cette option si un appareil compatible avec le contrôle HDMI (tel qu'un lecteur BD/DVD) est raccordé à l'unité via HDMI. Elle permet également d'activer le téléviseur s'il est compatible avec le contrôle HDMI.
IR: Yamaha BD/DVD 1	Active la lecture SCENE link via les signaux de la télécommande. Sélectionnez cette option si un lecteur BD/DVD Yamaha est raccordé à la prise REMOTE OUT.
IR: Yamaha BD/DVD 2	Active la lecture SCENE link via les signaux de la télécommande. Sélectionnez cette option si un lecteur BD/DVD Yamaha est raccordé à la prise REMOTE OUT et si « IR: Yamaha BD/DVD 1 » ne fonctionne pas correctement.
IR: Yamaha CD	Active la lecture SCENE link via les signaux de la télécommande. Sélectionnez cette option si un lecteur CD Yamaha est raccordé à la prise REMOTE OUT.

#### Réglage par défaut

SCENE1 (BD/DVD), SCENE2 (TV) : Contrôle HDMI  
SCENE3 (NET), SCENE4 (RADIO), SCENE5-12 : Désactivé



- Pour contrôler la lecture d'un appareil compatible avec le contrôle HDMI via la lecture SCENE link, vous devez définir « Contrôle HDMI » du menu « Réglage » sur « Activé » et procéder au réglage de la liaison du contrôle HDMI (p.134).

## □ Détail

Sélectionnez les options à inclure dans les attributions de scène. Vous pouvez également afficher les réglages attribués à la scène sélectionnée.

Pour inclure des options dans les attributions de scène, utilisez les touches de curseur pour sélectionner une option et appuyez sur ENTER pour cocher la case (ou décocher la case à exclure).

Si, par exemple, vous réglez régulièrement le volume pendant que vous regardez la télévision mais que vous écoutez la radio à faible volume la nuit, retirez le paramètre « Volume » des attributions de l'option SCENE2 (TV) et incluez « Volume » dans les attributions de l'option SCENE4 (RADIO).

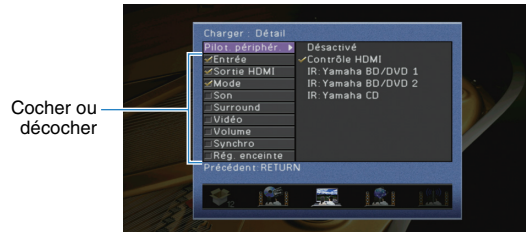

### Choix

Entrée	Entrée (p.48), Sélection audio (p.85)
Sortie HDMI	Sortie HDMI (p.48)
Mode	Programme sonore (p.51), Mode Pure Direct (p.101), Enhancer (p.56)
Son	Réglages tonalité (p.83), Adaptive DRC (p.83)
Surround	Mode CINEMA DSP 3D (p.83), Hauteur dialogues (p.84), Niveau dialogues (p.84), Réglage subwoofer (p.85), Surround étendu (p.84)
Vidéo	Mode vidéo (p.102)
Volume	Volume principal (p.48)
Synchro	Synchronisation lèvres (p.100), Retard (p.101)
Rég. enceinte	Modèle de réglage (p.97), Sélection PEQ (p.99)

### Réglage par défaut

Entrée, Sortie HDMI, Mode : sélectionné

Son, Surround, Vidéo, Volume, Synchro, Rég. enceinte : non sélectionné

## ■ Renommer/sélection icône

Change le nom et l'icône de scène qui apparaissent sur l'afficheur de face avant ou sur l'écran du téléviseur.

### ■ Procédure de configuration

- 1 Utilisez les touches de curseur (</>) pour sélectionner une icône et appuyez sur la touche de curseur (∇).



- 2 Appuyez sur ENTER pour accéder à l'écran de modification du nom.

- 3 Utilisez les touches de curseur et ENTER pour renommer et sélectionnez « SAISIR » pour confirmer la saisie.

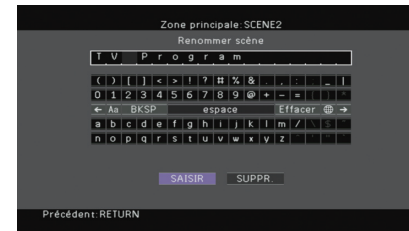

- Pour effacer l'entrée, sélectionnez « SUPPR. ».

- 4 Utilisez les touches de curseur pour sélectionner « OK » et appuyez sur ENTER.



- Pour restaurer le réglage par défaut, sélectionnez « RÉINIT ».

- 5 Pour quitter le menu, appuyez sur ON SCREEN.

## ■ Supprimer

Restaure les réglages par défaut (p.49) pour la scène sélectionnée.

## Configuration des programmes sonores/ décodeurs d'ambiance (menu Programme sonore)

Vous pouvez modifier les réglages des programmes sonores et des décodeurs d'ambiance à l'aide de l'écran du téléviseur.

- 1 Appuyez sur ON SCREEN.
- 2 Utilisez les touches de curseur pour sélectionner « Programme sonore » et appuyez sur ENTER.

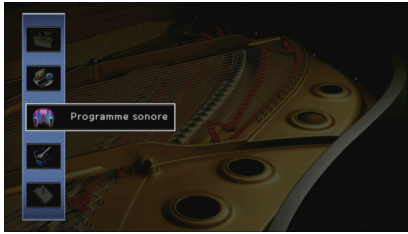

- 3 Utilisez les touches de curseur (</>) pour sélectionner un programme sonore à configurer et appuyez sur la touche de curseur (△).

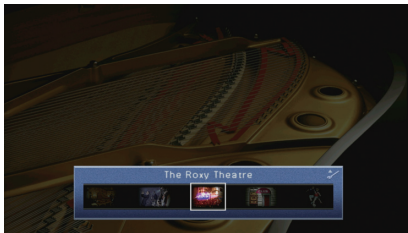

- Vous pouvez toujours changer le programme sonore à l'aide des touches de curseur (</>) après l'étape 3.

- 4 Utilisez les touches de curseur (△/▽) pour sélectionner une option et appuyez sur ENTER.

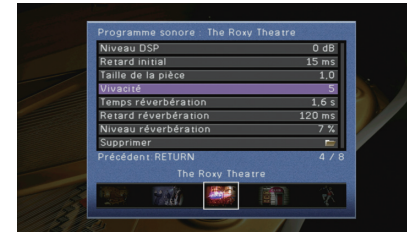

- Pour revenir à l'écran précédent pendant les opérations du menu, appuyez sur RETURN.
- Pour restaurer les réglages du programme sonore sélectionné à leurs valeurs par défaut, sélectionnez « Supprimer ».

- 5 Utilisez les touches de curseur pour sélectionner un réglage et appuyez sur ENTER.
- 6 Pour quitter le menu, appuyez sur ON SCREEN.

## Éléments du menu Programme sonore



- Les options disponibles varient selon le programme sonore ou le décodeur d'ambiance sélectionné.

## Réglages des programmes sonores

Élément	Fonction	Réglages
<b>Type décodeur</b>	Sélectionne un décodeur d'ambiance à utiliser avec le programme sonore sélectionné.	PLIIX Movie (PLI Movie), Neo:6 Cinema
<b>Niveau DSP</b>	Règle le niveau d'effet de champ sonore.	-6 dB à +3 dB (par défaut : 0 dB) Supérieur pour améliorer l'effet de champ sonore et inférieur pour le réduire.
<b>Retard initial</b>	Ajuste le délai entre le son direct et la génération de champ sonore de présence.	1 ms à 99 ms Supérieur pour améliorer l'effet de délai et inférieur pour le réduire.
<b>Retard initial Surround</b>	Ajuste le délai entre le son direct et la génération de champ sonore d'ambiance.	1 ms à 49 ms Supérieur pour améliorer l'effet de délai et inférieur pour le réduire.
<b>Retard initial Surround Back</b>	Ajuste le délai entre le son direct et la génération de champ sonore arrière d'ambiance.	
<b>Taille de la pièce</b>	Ajuste l'effet d'élargissement du champ sonore de présence.	0.1 à 2.0
<b>Surround, taille de la pièce</b>	Ajuste l'effet d'élargissement du champ sonore d'ambiance.	Supérieur pour améliorer l'effet d'élargissement et inférieur pour le réduire.
<b>Surround Back, taille pièce</b>	Ajuste l'effet d'élargissement du champ sonore arrière d'ambiance.	
<b>Vivacité</b>	Ajuste la perte du champ sonore de présence.	0 à 10
<b>Vivacité Surround</b>	Ajuste la perte du champ sonore d'ambiance.	Supérieur pour améliorer la réflectivité et inférieur pour la réduire.
<b>Vivacité Surround Back</b>	Ajuste la perte du champ sonore arrière d'ambiance.	
<b>Temps réverbération</b>	Règle le temps de décroissement du son de réverbération arrière.	1,0 s à 5,0 s Supérieur pour enrichir le son de réverbération et inférieur pour obtenir un son clair.

Élément	Fonction	Réglages
<b>Retard réverbération</b>	Ajuste le délai entre le son direct et la génération de son de réverbération.	0 ms à 250 ms Supérieur pour améliorer l'effet de délai et inférieur pour le réduire.
<b>Niveau réverbération</b>	Règle le volume du son de réverbération.	0 % à 100 % Supérieur pour renforcer le son de réverbération et inférieur pour l'affaiblir.

Les options suivantes sont disponibles lorsque vous sélectionnez « 2ch Stereo » ou « 7ch Stereo ».

Programme sonore	Élément	Fonction	Réglages
<b>2ch Stereo</b>	<b>Direct</b>	Permet de choisir de dévier automatiquement ou non le circuit DSP lorsqu'une source audio analogique est lue.	Auto (par défaut), Désactivé
	<b>Niveau</b>	Règle le volume complet.	-5 à +5 (par défaut : 0)
	<b>Balance avant / arrière</b>	Règle l'équilibre du volume avant et arrière.	-5 à +5 (par défaut : 0) Supérieur pour améliorer l'avant et inférieur pour améliorer l'arrière.
<b>7ch Stereo</b>	<b>Balance gauche / droite</b>	Règle l'équilibre du volume droit et gauche.	-5 à +5 (par défaut : 0) Supérieur pour améliorer le côté droit et inférieur pour améliorer le côté gauche.
	<b>Balance hauteur</b>	Règle l'équilibre du volume de la hauteur à l'aide des enceintes de présence avant.	0 à 10 (par défaut : 5) Supérieur pour améliorer le haut et inférieur pour améliorer le bas. Les enceintes de présence avant ne produisent pas de son lorsque « Balance hauteur » est réglé sur « 0 ».
	<b>Monaural Mix</b>	Active/désactive la sortie du son mono.	Désactivé (par défaut), Activé



- Les options disponibles dans « 7ch Stereo » varient selon le système d'enceintes utilisé.



## ■ Réglages des décodeurs

Les options suivantes sont disponibles lorsque vous réglez « Type décodeur » dans « SURROUND DECODER » sur «  PLIix Music » ( PLII Music) ou « Neo:6 Music ».

Type décodeur	Élément	Fonction	Réglages
	<b>Panorama</b>	Ajuste l'effet d'élargissement du champ sonore avant.	Désactivé (par défaut), Activé Sélectionnez « Activé » pour envelopper les sons des voies avant droite/gauche autour du champ et générer un champ sonore spacieux en combinaison avec le champ sonore d'ambiance.
<input type="checkbox"/> PLIix Music ( <input type="checkbox"/> PLII Music)	<b>Ampleur centrale</b>	Ajuste l'effet d'élargissement du champ sonore central.	0 à 7 (par défaut : 3) Niveau supérieur pour améliorer l'effet d'élargissement et inférieur pour le réduire (plus proche du centre).
	<b>Dimension</b>	Ajuste la différence de niveau entre les champs sonores d'ambiance et avant.	-3 à +3 (par défaut : 0) Supérieur pour renforcer le champ sonore avant et inférieur pour renforcer le champ sonore d'ambiance.
<b>Neo:6 Music</b>	<b>Image centrale</b>	Ajuste le niveau d'orientation central (effet d'élargissement) du champ sonore avant.	0,0 à 1,0 (par défaut : 0,3) Supérieur pour renforcer le niveau d'orientation central (moins d'effet d'élargissement) et inférieur pour l'affaiblir (plus d'effet d'élargissement).

## Configuration des diverses fonctions (menu Réglage)

Vous pouvez configurer les diverses fonctions de l'unité à l'aide du menu affiché sur l'écran du téléviseur.

- 1 Appuyez sur ON SCREEN.
- 2 Utilisez les touches de curseur pour sélectionner « Réglage » et appuyez sur ENTER.

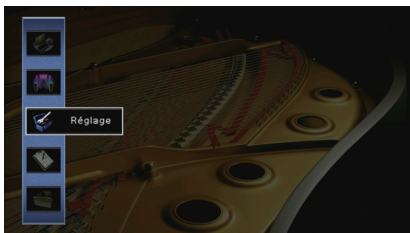

- 3 Utilisez les touches de curseur (◀/▶) pour sélectionner un menu.

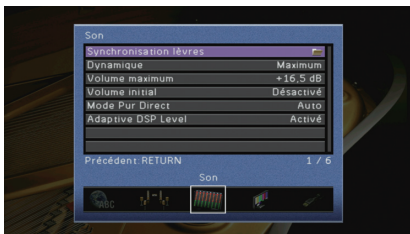

- 4 Utilisez les touches de curseur (△/▽) pour sélectionner une option et appuyez sur ENTER.



- Pour revenir à l'écran précédent pendant les opérations du menu, appuyez sur RETURN.

- 5 Utilisez les touches de curseur pour sélectionner un réglage et appuyez sur ENTER.
- 6 Pour quitter le menu, appuyez sur ON SCREEN.

## Éléments du menu Réglage

Menu	Élément	Fonction	Page		
Enceinte	<b>Réglage Auto</b>	Optimise automatiquement les réglages d'enceinte (YPAO).	40		
	<b>Réglage manuel</b>	<b>Modèle de réglage</b>	Enregistre deux modèles de réglage d'enceintes et permute entre les deux.	97	
		<b>Copie données</b>	Copie les paramètres « Modèle de réglage » dans le sens spécifié.	97	
		<b>Affect. amp puis.</b>	Sélectionne un système d'enceintes.	97	
		<b>Configuration</b>	<b>Avant</b>	Sélectionne la taille des enceintes avant.	97
			<b>Centre</b>	Choisit si une enceinte centrale est raccordée ou non ainsi que sa taille.	98
			<b>Surround</b>	Indique si des enceintes d'ambiance sont raccordées ou non ainsi que leur taille.	98
			<b>Surr. arr.</b>	Indique si des enceintes d'ambiance arrière sont raccordées ou non ainsi que leur taille.	98
			<b>Présence av.</b>	Sélectionne si les enceintes de présence avant sont raccordées ou non.	98
			<b>Subwoofer</b>	Indique si un caisson de graves est raccordé ou non ainsi que sa phase.	98
		<b>Extra graves</b>	Règle les enceintes qui produisent les composantes basse fréquence de la voie avant.	99	
	<b>Fréqu. coupu.</b>	Règle la limite inférieure de la composante basse fréquence qui peut être restituée à partir d'enceintes dont la taille est réglée sur « Petite ».	99		
	<b>Distance</b>	Règle la distance entre chaque enceinte et la position d'écoute.	99		
	<b>Niveau</b>	Règle le volume de chaque enceinte.	99		
	<b>Égal. param.</b>	Règle la tonalité à l'aide d'un égaliseur.	99		
	<b>Signal test</b>	Active/désactive la sortie du signal test.	100		
	Son	<b>Synchronisation lèvres</b>	<b>Activer retard</b>	Active/désactive le réglage de la synchro pour chaque source d'entrée.	100
<b>Sélection auto/manuelle</b>			Sélectionne la méthode de réglage du délai entre la sortie vidéo et audio.	100	
<b>Réglage</b>			Ajuste manuellement le délai entre la sortie vidéo et la sortie audio.	101	
<b>Dynamique</b>		Permet de sélectionner la méthode de réglage de la dynamique pour la lecture de trains binaires audio (signaux Dolby Digital et DTS).	101		
<b>Volume maximum</b>		Règle le volume maximum de sorte que le son ne soit pas trop assourdissant.	101		
<b>Volume initial</b>		Règle le volume initial pour quand ce récepteur est mis sous tension.	101		
<b>Mode Pure Direct</b>		Choisit de restituer ou non les signaux vidéo pendant le mode Pure Direct.	101		
<b>Adaptive DSP Level</b>		Choisit de régler automatiquement ou non le niveau d'effet CINEMA DSP.	101		
<b>Vidéo</b>		<b>Mode vidéo</b>	Active/désactive le traitement du signal vidéo (résolution et format d'image).	102	
HDMI		<b>Contrôle HDMI</b>	Active/désactive le contrôle HDMI. Vous pouvez également configurer les réglages pertinents (tels que ARC et entrée audio du téléviseur).	103	
	<b>Sortie Audio</b>	Sélectionne un appareil de sortie audio.	103		
	<b>Attente Inchangé</b>	Indique si les vidéos ou le son (entrée via des prises HDMI) sont restitués sur le téléviseur lorsque l'unité est en mode veille.	104		

Menu	Élément	Fonction	Page	
Réseau	Adresse IP	Configure les paramètres du réseau (tels que l'adresse IP).	104	
	Veille du réseau	Indique si la fonction permettant de mettre l'unité sous tension depuis d'autres périphériques réseau est activée/désactivée.	105	
	Filtre adresse MAC	Définit le filtre Adresse MAC permettant de limiter l'accès à l'unité depuis d'autres périphériques réseau.	105	
	Nom du réseau	Modifie le nom du réseau (nom de l'unité du réseau) affiché sur les autres périphériques réseau.	105	
Multi-Zone	Réglage Zone principale	Renommer Zone	Change le nom de zone (pour la zone principale) qui apparaît sur l'afficheur de la face avant ou sur l'écran du téléviseur.	106
		Volume	Active/désactive les réglages du volume pour la sortie Zone2.	106
	Réglage Zone2	Volume maximum	Règle le volume maximum de Zone2 de sorte que le son ne soit pas trop assourdissant dans la zone secondaire.	106
		Volume initial	Règle le volume initial de Zone2 à la mise sous tension de l'unité.	106
		Mono	Bascule entre les modes stéréo et monophonique pour la sortie Zone2.	107
		Renommer scène Zone	Change le nom des scènes (pour Zone2) qui apparaît sur l'afficheur de la face avant ou sur l'écran du téléviseur.	107
		Renommer Zone	Change le nom de zone (pour Zone2) qui apparaît sur l'afficheur de la face avant ou sur l'écran du téléviseur.	107
Attribution sortie moniteur	Sélectionnez la zone pour laquelle les prises MONITOR OUT/ZONE OUT sont utilisées.	107		
Réglage mode fête	Active/désactive le passage au mode fête.	107		
Fonction	Attribution entrée	Attribue les prises COMPONENT VIDEO, COAXIAL et OPTICAL à une autre source d'entrée.	108	
	Réglage d'affichage	Luminosité (affichage avant)	Règle la luminosité de l'afficheur de la face avant.	108
		Message court	Choisit d'afficher ou non les messages courts sur l'écran du téléviseur lorsque l'unité fonctionne.	108
	Sortie déclencheur1	Fond d'écran	Sélectionne l'image à utiliser comme fond d'écran sur le téléviseur.	108
		Mode déclencheur	Spécifie la condition de la prise TRIGGER OUT à utiliser.	109
	Sortie déclencheur2	Zone destination	Spécifie la zone avec laquelle la prise TRIGGER OUT fonctionne en synchronisation.	109
Protect. mém.		Évite la modification accidentelle des réglages.	109	
ECO	Mise hors tension auto	Règle la durée préalable à la mise en veille automatique.	110	
	Mode ECO	Active/désactive le mode ECO (mode d'économie d'énergie).	110	
Language		Sélectionne une langue pour le menu affiché à l'écran.	110	

## Enceinte (Réglage manuel)

Configure manuellement les réglages d'enceinte.

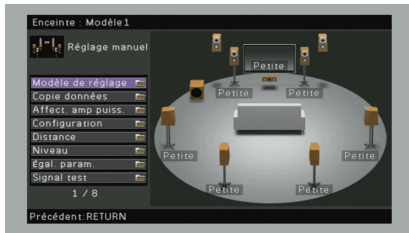

### ■ Modèle de réglage

Enregistre deux modèles de réglage d'enceintes et permute entre les deux.

Lorsque vous configurez les réglages d'enceintes suivants, ceux-ci sont mémorisés dans le modèle sélectionné.

- Résultats de la mesure (Réglage Auto)
- Affect. amp puiss.
- Configuration
- Distance
- Niveau
- Égal. param.

#### Réglages

Modèle1 (par défaut), Modèle2



- Le modèle de réglage actuellement sélectionné apparaît en haut des écrans « Réglage Auto » et « Réglage manuel ».
- Cette fonction est utile quand vous souhaitez enregistrer certains réglages en fonction des conditions variables de votre environnement d'écoute. Par exemple, si vous souhaitez changer de réglages quand les rideaux sont ouverts ou fermés, vous pouvez enregistrer les réglages pour chaque environnement et basculer entre ces réglages.

### ■ Copie données

Copie les paramètres « Modèle de réglage » dans le sens spécifié.

#### Choix

Modèle1 > 2	Copie les paramètres de « Modèle1 » vers « Modèle2 ».
Modèle2 > 1	Copie les paramètres de « Modèle2 » vers « Modèle1 ».

### ■ Affect. amp puiss.

Sélectionne un système d'enceintes.

L'appareil est muni de 7 amplificateurs intégrés. Vous pouvez raccorder de 2 à 9 enceintes et jusqu'à 2 caissons de graves (avec amplificateur intégré) pour créer un véritable espace acoustique dans votre pièce. Vous pouvez également appliquer les connexions bi-amplificatrices, l'extension des voies (à l'aide d'un amplificateur de puissance externe) ou les configurations multi-zone pour améliorer le système.

#### Réglages

Basic (par défaut)	Sélectionnez cette option lorsque vous utilisez la configuration d'enceintes de base (enceintes de présence avant à 7 voies et plus) (p.15).
7ch +1ZONE	Sélectionnez cette option lorsque vous utilisez des enceintes à 7 voies dans la zone principale et des enceintes Zone2 (p.21).
5ch BI-AMP	Sélectionnez cette option lorsque vous utilisez des enceintes à 5 voies (y compris les enceintes avant prenant en charge les connexions bi-amplificatrices) (p.20).
5ch BI-AMP +SB	Sélectionnez cette option lorsque vous utilisez des enceintes à 5 voies (y compris les enceintes avant prenant en charge les connexions bi-amplificatrices) et une extension de voie d'ambiance arrière à l'aide d'un amplificateur externe (p.21).

### ■ Configuration

Configure les caractéristiques de sortie des enceintes.



- Lorsque vous configurez la taille de l'enceinte, sélectionnez « Large » si le diamètre du caisson de graves de votre enceinte est de 16 cm ou plus ou « Petite » s'il est inférieur à 16 cm.

#### □ Avant

Sélectionne la taille des enceintes avant.

#### Réglages

Large	Sélectionnez cette option pour de grandes enceintes. Les enceintes avant produisent toutes les composantes de fréquence de voie avant.
Petite (par défaut)	Sélectionnez cette option pour de petites enceintes. Le caisson de graves produit des composantes basse fréquence de voie avant (configurable dans « Fréq. coup. »).



- « Avant » est automatiquement réglé sur « Large » lorsque « Subwoofer » est réglé sur « Aucun ».

## ☐ Centre

Choisit si une enceinte centrale est raccordée ou non ainsi que sa taille.

### Réglages

Large	Sélectionnez cette option pour de grandes enceintes. L'enceinte centrale produit toutes les composantes de fréquence de voie centrale.
Petite (par défaut)	Sélectionnez cette option pour de petites enceintes. Le caisson de graves ou les enceintes avant produisent des composantes basse fréquence de voie centrale (configurable dans « Fréqu. coupu. »).
Aucune	Sélectionnez cette option si aucune enceinte centrale n'est raccordée. Les enceintes avant produisent un son de voie centrale.

## ☐ Surround

Indique si des enceintes d'ambiance sont raccordées ou non ainsi que leur taille.

### Réglages

Large	Sélectionnez cette option pour de grandes enceintes. Les enceintes d'ambiance produisent toutes les composantes de fréquence de voie d'ambiance.
Petite (par défaut)	Sélectionnez cette option pour de petites enceintes. Le caisson de graves ou les enceintes avant produisent des composantes basse fréquence de voie d'ambiance (configurable dans « Fréqu. coupu. »).
Aucune	Sélectionnez cette option si aucune enceinte surround n'est raccordée. Les enceintes avant produisent des signaux audio de voie d'ambiance. Le mode Virtual CINEMA DSP fonctionne lorsque vous sélectionnez un programme sonore.

## ☐ Surr. arr.

Indique si des enceintes d'ambiance arrière sont raccordées ou non ainsi que leur taille.

### Réglages

Large x1	Sélectionnez cette option si une grande enceinte est raccordée. L'enceinte arrière d'ambiance produit toutes les composantes de fréquence de voie arrière d'ambiance.
Large x2	Sélectionnez cette option si deux grandes enceintes sont raccordées. Les enceintes arrière d'ambiance produisent toutes les composantes de fréquence de voie arrière d'ambiance.
Petite x1	Sélectionnez cette option si une petite enceinte est raccordée. Le caisson de graves ou les enceintes avant produisent des composantes basse fréquence de voie arrière d'ambiance (configurable dans « Fréqu. coupu. »).

Petite x2 (par défaut)	Sélectionnez cette option si deux petites enceintes sont raccordées. Le caisson de graves ou les enceintes avant produisent des composantes basse fréquence de voie arrière d'ambiance (configurable dans « Fréqu. coupu. »).
Aucune	Sélectionnez cette option si aucune enceinte d'ambiance arrière n'est raccordée. Les enceintes surround produisent des signaux audio de voie surround arrière.



- Ce réglage n'est pas disponible lorsque « Surround » est réglé sur « Aucune ».

## ☐ Présence av.

Sélectionne si les enceintes de présence avant sont raccordées ou non.

### Réglages

Utiliser (par défaut)	Sélectionnez cette option si des enceintes de présence avant sont raccordées.
Aucun	Sélectionnez cette option si aucune enceinte de présence avant n'est raccordée.

## ☐ Subwoofer

Indique si un caisson de graves est raccordé ou non ainsi que sa phase.

### Réglages

Utiliser	Normal (par défaut)	Sélectionnez cette option lorsqu'un caisson de graves est raccordé (phase non inversée). Le caisson de graves produit un son à partir de la voie LFE (effet de basses fréquences) et les composantes basse fréquence à partir d'autres voies.
	Inversé	Sélectionnez cette option lorsqu'un caisson de graves est raccordé (phase inversée). Le caisson de graves produit un son à partir de la voie LFE (effet de basses fréquences) et les composantes basse fréquence à partir d'autres voies.
Aucun		Sélectionnez cette option lorsqu'aucun caisson de graves n'est raccordé. Les enceintes avant produisent un son à partir de la voie LFE (effet de basses fréquences) et les composantes basse fréquence à partir d'autres voies.



- Lorsque les basses manquent de puissance ou de netteté, changez la phase du caisson de graves.

## ❑ Extra graves

Règle les enceintes qui produisent les composantes basse fréquence de la voie avant.

### Réglages

Désactivé (par défaut)	En fonction de la taille des enceintes avant, le caisson de graves ou les enceintes avant produisent les composantes basse fréquence de voie avant.
Activé	Le caisson de graves et les enceintes avant produisent les composantes basse fréquence de voie avant.



- Ce réglage est disponible lorsque l'option « Subwoofer » est réglée sur « Aucun » ou lorsque l'option « Avant » est réglée sur « Petite ».

## ❑ Fréq. coupu.

Règle la limite inférieure des composantes basse fréquence qui peuvent être restituées à partir d'une enceinte dont la taille est réglée sur « Petite ». Le caisson de graves ou les enceintes avant produisent un son de fréquence inférieur à la valeur spécifiée.

### Réglages

40 Hz, 60 Hz, 80 Hz (par défaut), 90 Hz, 100 Hz, 110 Hz, 120 Hz, 160 Hz, 200 Hz



- Si le volume et la fréquence de coupure sont réglables sur votre caisson de graves, réglez le volume à la moitié et la fréquence de coupure au maximum.

## ■ Distance

Règle la distance entre chaque enceinte et la position d'écoute de sorte que les sons provenant des enceintes atteignent la position d'écoute en même temps. Tout d'abord, sélectionnez l'unité de distance (« Mètre » ou « Pied »).

### Choix

Avant G, Avant D, Centre, Surround G, Surround D, Surr. arr. G, Surr. arr. D, Présence av. G, Présence av. D, Subwoofer

### Plage de réglage

0,30 m à 24,00 m (1,0 ft à 80,0 ft), incréments de \*0,05 m (0,2 ft)

### Réglage par défaut

3,00 m (10,0 ft)

## ■ Niveau

Règle le volume de chaque enceinte.

### Choix

Avant G, Avant D, Centre, Surround G, Surround D, Surr. arr. G, Surr. arr. D, Présence av. G, Présence av. D, Subwoofer

### Plage de réglage

-10,0 dB à +10,0 dB (incréments de 0,5 dB)

### Réglage par défaut

0,0 dB

## ■ Égal. param.

Règle la tonalité à l'aide d'un égaliseur.

### Réglages

Manuel	Sélectionnez cette option si vous souhaitez régler manuellement l'égaliseur. Pour plus d'informations, reportez-vous à la section relative au réglage manuel de l'égaliseur.
YPAO:Plat	Ajuste les enceintes individuelles pour obtenir les mêmes caractéristiques.
YPAO:Avant	Ajuste les enceintes individuellement pour obtenir les mêmes caractéristiques que pour les enceintes avant.
YPAO:Naturel	Règle toutes les enceintes pour obtenir un son naturel.
Direct	N'utilise pas l'égaliseur.



- « YPAO:Plat », « YPAO:Avant » et « YPAO:Naturel » sont disponibles uniquement lorsque les résultats de mesure de « Réglage Auto » ont déjà été enregistrés (p.40). Appuyez de nouveau sur ENTER pour afficher les résultats de mesure.

## ■ Réglage manuel de l'égaliseur

- 1 Réglez « Égal. param. » sur « Manuel » et appuyez sur ENTER.
- 2 Appuyez de nouveau sur ENTER pour accéder à l'écran de modification.
- 3 Utilisez les touches de curseur pour sélectionner une enceinte et appuyez sur ENTER.



- Pour restaurer les réglages par défaut de toutes les enceintes, sélectionnez « Eff. données PEQ », puis « OK ».
- Pour copier les valeurs de l'égaliseur paramétrique acquises avec « Réglage Auto » (p.40) dans les champs « Manuel » pour un réglage précis, sélectionnez « Copie données PEQ » et un type d'égaliseur.

- 4 Utilisez les touches de curseur (</>) pour sélectionner la bande prédéfinie et les touches de curseur (Δ/▽) pour régler le gain.**

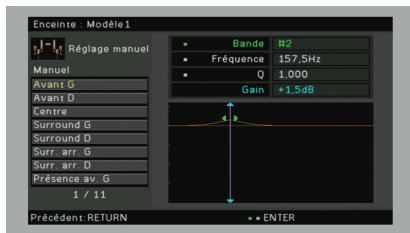

**Plage de réglage**

Gain : -20,0 dB à +6,0 dB

- 5 Pour effectuer un réglage précis de la fréquence centrale ou du facteur Q (bande passante), appuyez à plusieurs reprises sur ENTER pour sélectionner un élément.**

**Fréquence** : Utilisez les touches de curseur (</>) pour régler la fréquence centrale de la bande sélectionnée et les touches de curseur (Δ/▽) pour régler le gain.

**Q** : Utilisez les touches de curseur (</>) pour régler le facteur Q (bande passante) de la bande sélectionnée et les touches de curseur (Δ/▽) pour régler le gain.

**Plage de réglage**

Fréquence centrale : 31,3 Hz à 16,0 kHz

facteur Q : 0,500 à 10,08

- 6 Pour quitter le menu, appuyez sur ON SCREEN.**

**Signal test**

Active/désactive la sortie du signal test. La sortie de la tonalité d'essai vous permet de régler l'équilibre des enceintes ou l'égaliseur tout en confirmant l'effet.

**Réglages**

Désactivé (par défaut)	Ne génère pas de sortie des tonalités d'essai.
Activé	Effectue automatiquement une sortie des signaux test lorsque vous réglez l'équilibre des enceintes ou l'égaliseur.

**Son**

Configure les réglages de sortie audio.



**Synchronisation lèvres**

Ajuste le délai entre la sortie vidéo et la sortie audio.

**Activer retard**

Active/désactive le réglage de la synchro pour chaque source d'entrée.

**Choix**

AV 1-7, AUDIO 1-4

**Réglages**

Invalider	Désactive le réglage de la synchro pour la source d'entrée sélectionnée.
Valider (par défaut)	Active le réglage de la synchro pour la source d'entrée sélectionnée.

**Sélection auto/manuelle**

Sélectionne la méthode de réglage du délai entre la sortie vidéo et audio.

**Plage de réglage**

Auto (par défaut)	Ajuste le délai entre la sortie vidéo et la sortie audio lorsqu'un téléviseur prenant en charge une fonction Synchronisation Lèvres automatique est raccordé à l'unité via HDMI. Si nécessaire, vous pouvez effectuer un réglage précis de la synchronisation des signaux audio de sortie dans « Réglage ».
Manuel	Sélectionnez cette option si vous souhaitez régler manuellement le délai entre la sortie vidéo et la sortie audio. Réglez la synchronisation des signaux de sortie audio dans « Réglage ».



- Même si « Sélection auto/manuelle » est réglé sur « Auto », l'ajustement automatique ne fonctionne pas en fonction du téléviseur connecté à l'unité. Dans ce cas, ajustez le délai manuellement dans « Réglage ».



## ❏ Réglage

Permet de régler manuellement le délai entre la sortie vidéo et la sortie audio lorsque « Sélection auto/manuelle » est réglé sur « Manuel ». Vous pouvez effectuer un réglage précis de la synchronisation des signaux audio de sortie lorsque « Sélection auto/manuelle » est réglé sur « Auto ».

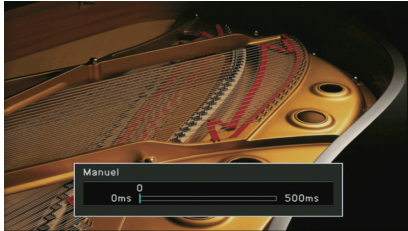

### Plage de réglage

0 ms à 500 ms (incréments de 1 ms)

### Réglage par défaut

0 ms



- « Décalage » affiche la différence entre le réglage automatique et un réglage précis.

## ■ Dynamique

Permet de sélectionner la méthode de réglage de la dynamique pour la lecture de trains binaires audio (signaux Dolby Digital et DTS).

### Réglages

Maximum (par défaut)	Produit un son sans réglage de la plage dynamique.
Standard	Optimise la plage dynamique pour une utilisation normale à la maison.
Minimum/Auto	Règle la dynamique pour obtenir un son clair, y compris la nuit ou à faibles volumes. Lors de la lecture de signaux Dolby TrueHD, la dynamique est réglée automatiquement sur la base des informations de signal d'entrée.

## ■ Volume maximum

Règle le volume maximum de sorte que le son ne soit pas trop assourdissant.

### Plage de réglage

-30,0 dB à +15,0 dB (incréments de 5,0 dB), +16,5 dB

### Réglage par défaut

+16,5 dB

## ■ Volume initial

Règle le volume initial, à la mise sous tension du récepteur.

### Réglages

Désactivé (par défaut)	Définit le niveau du volume au niveau où l'unité se trouvait avant sa dernière mise en veille.
Activé	Règle au niveau du Silencieux ou du volume spécifié (-80 dB à +16,5 dB, incréments de 0,5 dB). Ce réglage fonctionne uniquement lorsque le volume initial est réglé à un niveau inférieur à celui du « Volume maximum ».

## ■ Mode Pure Direct

Choisit de restituer ou non les signaux vidéo pendant le mode Pure Direct (p.55).

### Réglages

Auto (par défaut)	Restitue automatiquement les signaux vidéo lorsqu'une des vidéos est reçue à partir de la source d'entrée sélectionnée ou lorsqu'une source d'entrée pouvant être commandée avec l'affichage de l'écran est sélectionnée. Si aucun signal vidéo n'est transmis, le fond d'écran est affiché.
Vidéo désactivée	N'émet pas de signaux vidéo y compris le fond d'écran.

## ■ Adaptive DSP Level

Choisit de régler automatiquement ou non le niveau d'effet CINEMA DSP.

### Réglages

Désactivé	Ne règle pas le niveau d'effet automatiquement.
Activé (par défaut)	Le niveau d'effet est réglé automatiquement en fonction des résultats de la mesure YPAO et du volume.

## Vidéo

Configure les réglages de sortie vidéo.

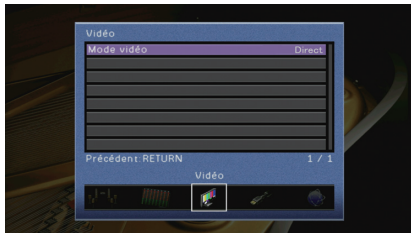

### Mode vidéo

Active/désactive le traitement du signal vidéo (résolution et format d'image).

#### Réglages

Direct (par défaut)	Désactive le traitement du signal vidéo.
Traitement	Active le traitement du signal vidéo. Sélectionnez une résolution et un format d'image dans « Résolution » et « Aspect ».



- Si « Mode vidéo » est réglé sur « Direct », l'unité transmet les signaux vidéo à l'aide du dernier circuit afin de réduire le délai de sortie vidéo.

### Résolution

Sélectionne une résolution pour les signaux vidéo HDMI émis lorsque « Mode vidéo » est réglé sur « Traitement ».

#### Réglages

Inchangé	Ne convertit pas la résolution.
Auto (par défaut)	Sélectionne automatiquement une résolution en fonction de la résolution TV.
480p/576p, 720p, 1080i, 1080p, 4K	Signaux vidéo de sortie avec une résolution sélectionnée. (Seules les résolutions prises en charge par votre téléviseur peuvent être sélectionnées.)



- Si vous devez sélectionner une résolution que votre téléviseur ne prend pas en charge, réglez l'option « MONITOR CHECK » (p.114) du menu « ADVANCED SETUP » sur « SKIP », puis essayez à nouveau.  
Remarque : les vidéos émises peuvent ne pas s'afficher normalement sur votre téléviseur.

### Aspect

Sélectionne un format d'image pour les signaux vidéo HDMI émis lorsque « Mode vidéo » est réglé sur « Traitement ».

#### Réglages

Inchangé (par défaut)	Ne convertit pas le format d'image.
16:9 normal	Émet des signaux vidéo 4:3 en un format de téléviseur 16:9 avec des bandes noires de part et d'autre de l'écran.



- Ce réglage fonctionne uniquement lorsque des signaux 480i/576i ou 480p/576p sont convertis en signaux 720p, 1080i, 1080p ou 2160p (4K).

## HDMI

Configure les réglages HDMI.

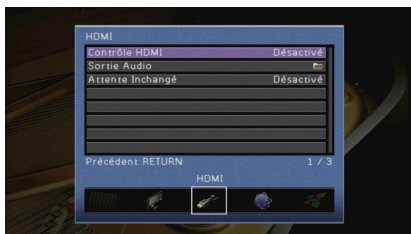

### ■ Contrôle HDMI

Active/désactive le contrôle HDMI (p.134).

#### Réglages

Désactivé (par défaut)	Désactive le contrôle HDMI.
Activé	Active le contrôle HDMI. Configurez les réglages des options « Entrée audio TV », « ARC » et « Synch. en veille ».



- Pour utiliser le contrôle HDMI, vous devez procéder au réglage de la liaison du contrôle HDMI (p.134) après avoir raccordé les appareils compatibles avec le contrôle HDMI.

### □ Entrée audio TV

Sélectionne une prise d'entrée audio de l'unité à utiliser pour l'entrée audio TV lorsque « Contrôle HDMI » est réglé sur « Activé ». La source d'entrée de l'unité bascule automatiquement sur Audio TV lorsque l'entrée TV est basculée sur son syntoniseur intégré.

#### Réglages

AUDIO 1-4

#### Réglage par défaut

AUDIO 1



- Lorsque le mode ARC est utilisé pour transmettre des signaux audio TV sur l'unité, vous ne pouvez pas utiliser les prises d'entrée sélectionnées pour raccorder un appareil externe car l'entrée est utilisée pour l'entrée audio TV.

### □ ARC

Active/désactive le mode ARC (p.25) lorsque « Contrôle HDMI » est réglé sur « Activé ».

#### Réglages

Désactivé	Désactive ARC.
Activé (par défaut)	Active ARC.



- Normalement, vous n'avez pas à modifier ce réglage. En cas de bruits provenant des enceintes raccordées à l'unité (si les signaux audio TV émis via ARC ne sont pas pris en charge par cette dernière), réglez « ARC » sur « Désactivé » et utilisez les enceintes du téléviseur.

### □ Synch. en veille

Choisit d'utiliser ou non le contrôle HDMI pour lier le comportement de veille du téléviseur et de l'unité lorsque « Contrôle HDMI » est réglé sur « Activé ».

#### Réglages

Désactivé	Ne règle pas l'unité en mode veille suite à la mise hors tension du téléviseur.
Activé	Règle l'unité en mode veille suite à la mise hors tension du téléviseur.
Auto (par défaut)	Règle l'unité en mode veille suite à la mise hors tension du téléviseur uniquement lorsque l'unité reçoit des signaux audio TV ou HDMI.

### ■ Sortie Audio

Sélectionne un appareil de sortie audio.



- Les paramètres « Amplificateur » et « HDMI OUT1 » sont disponibles uniquement lorsque « Contrôle HDMI » est réglé sur « Désactivé ».

### □ Amplificateur

Active/désactive la sortie audio des enceintes et casques raccordés à l'unité.

#### Réglages

Désactivé	Désactive la sortie audio des enceintes et des casques.
Activé (par défaut)	Active la sortie audio des enceintes et des casques.

## ❑ HDMI OUT1, HDMI OUT2

Active/désactive la sortie audio d'un téléviseur raccordé à la prise HDMI OUT 1 ou à la prise HDMI OUT 2.

### Réglages

Désactivé (par défaut)	Désactive la sortie audio du téléviseur.
Activé	Active la sortie audio du téléviseur.



- Les prises HDMI OUT 1–2 restituent les signaux audio à 2 voies lors de la mise sous tension de l'unité.

## ■ Attente Inchangé

Indique si les vidéos ou le son (entrée via des prises HDMI) sont restitués sur le téléviseur lorsque l'unité est en mode veille. Si cette fonction est réglée sur « Activé » vous pouvez utiliser les touches de sélection d'entrée (AV 1-7 et V-AUX) pour sélectionner une entrée HDMI même lorsque l'unité se trouve en mode veille (témoin de veille clignotant sur l'unité).

### Réglages

Désactivé (par défaut)	Ne transmet pas de signaux vidéo/audio au téléviseur.
Activé	Transmet des signaux vidéo/audio au téléviseur. (L'unité consomme plus d'électricité que quand « Désactivé » est sélectionné.)



- Ce réglage n'est disponible que lorsque « Contrôle HDMI » est réglé sur « Désactivé ».

## Réseau

Configure les réglages de réseau.

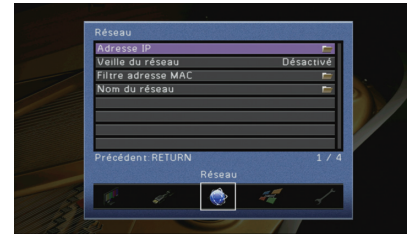

### ■ Adresse IP

Configure les paramètres du réseau (tels que l'adresse IP).

#### ❑ DHCP

Choisir d'utiliser ou non un serveur DHCP.

#### Réglages

Désactivé	N'utilise pas un serveur DHCP. Configurez manuellement les paramètres réseau. Pour plus d'informations, reportez-vous à la section « Réglage manuel des paramètres réseau ».
Activé (par défaut)	Un serveur DHCP permet d'obtenir automatiquement les paramètres réseau de l'unité (tels que l'adresse IP).

### ■ Réglage manuel des paramètres réseau

- 1 Réglez « DHCP » sur « Désactivé ».
- 2 Utilisez les touches de curseur ( $\Delta/\nabla$ ) pour sélectionner un type de paramètre et appuyez sur ENTER.

Adresse IP	Spécifie une adresse IP.
Masque sous réseau	Spécifie un masque de sous-réseau.
Passerelle déf.	Spécifie l'adresse IP de la passerelle par défaut.
Serveur DNS (P)	Spécifie l'adresse IP du serveur DNS primaire.
Serveur DNS (S)	Spécifie l'adresse IP du serveur DNS secondaire.

- 3 Utilisez les touches de curseur ( $\leftarrow/\rightarrow$ ) pour sélectionner le caractère à modifier et ( $\Delta/\nabla$ ) pour sélectionner une valeur.
- 4 Pour confirmer le réglage, appuyez sur ENTER.
- 5 Pour configurer un autre paramètre réseau, recommencez les étapes 2 à 4.

- 6 Pour enregistrer les modifications, utilisez les touches de curseur pour sélectionner « OK » et appuyez sur ENTER.
- 7 Pour quitter le menu, appuyez sur ON SCREEN.

## ■ Veille du réseau

Indique si l'unité peut être mise sous tension depuis d'autres périphériques réseau (veille du réseau).

### Réglages

Désactivé (par défaut)	Désactive la fonction de veille du réseau.
Activé	Active la fonction de veille du réseau. (L'unité consomme plus d'électricité que quand « Désactivé » est sélectionné.)

## ■ Filtre adresse MAC

Définit le filtre Adresse MAC permettant de limiter l'accès à l'unité depuis d'autres périphériques réseau.

### □ Filtre

Active/désactive le filtre adresse MAC.

### Réglages

Désactivé (par défaut)	Désactive le filtre adresse MAC.
Activé	Active le filtre adresse MAC. Dans « Adresse MAC 1-10 », indiquez les adresses MAC des périphériques réseau autorisés à accéder à l'unité.

### □ Adresse MAC 1-10

Indique les adresses MAC (jusqu'à 10) des périphériques réseau dont l'accès à l'unité est autorisé si l'option « Filtre » est réglée sur « Activé ».

### ■ Procédure

- 1 Utilisez les touches de curseur ( $\Delta/\nabla$ ) pour sélectionner « Adresse MAC 1-5 » ou « Adresse MAC 6-10 » et appuyez sur ENTER.
- 2 Utilisez les touches de curseur ( $\Delta/\nabla$ ) pour sélectionner un numéro d'adresse MAC et appuyez sur ENTER.
- 3 Utilisez les touches de curseur ( $\triangleleft/\triangleright$ ) pour sélectionner le caractère à modifier et ( $\Delta/\nabla$ ) pour sélectionner une valeur.
- 4 Pour confirmer le réglage, appuyez sur ENTER.
- 5 Pour enregistrer les modifications, utilisez les touches de curseur pour sélectionner « OK » et appuyez sur ENTER.
- 6 Pour quitter le menu, appuyez sur ON SCREEN.

## ■ Nom du réseau

Modifie le nom du réseau (nom de l'unité du réseau) affiché sur les autres périphériques réseau.

### ■ Procédure

- 1 Appuyez sur ENTER pour accéder à l'écran de modification du nom.
- 2 Utilisez les touches de curseur et ENTER pour renommer et sélectionnez « SAISIR » pour confirmer la saisie.

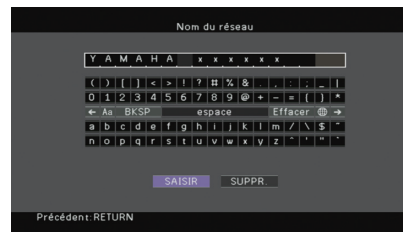

- Pour effacer l'entrée, sélectionnez « SUPPR. ».

- 3 Utilisez les touches de curseur pour sélectionner « OK » et appuyez sur ENTER.



- Pour restaurer le réglage par défaut, sélectionnez « RÉINIT ».

- 4 Pour quitter le menu, appuyez sur ON SCREEN.

## Multi-Zone

Configure les réglages de la fonction multi-zone.

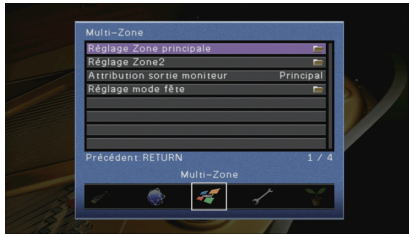

### ■ Réglage Zone principale

Configure le réglage de la zone principale.

#### □ Renommer Zone

Change le nom de zone (pour la zone principale) qui apparaît sur l'afficheur de la face avant ou sur l'écran du téléviseur.

#### ■ Procédure

- 1 Appuyez sur ENTER pour accéder à l'écran de modification du nom.
- 2 Utilisez les touches de curseur et ENTER pour renommer et sélectionnez « SAISIR » pour confirmer la saisie.



- Pour effacer l'entrée, sélectionnez « SUPPR. ».

- 3 Utilisez les touches de curseur pour sélectionner « OK » et appuyez sur ENTER.



- Pour restaurer le réglage par défaut, sélectionnez « RÉINIT ».

- 4 Pour quitter le menu, appuyez sur ON SCREEN.

## ■ Réglage Zone2

Configure les réglages de la Zone2.

#### □ Volume

Active/désactive les réglages du volume pour la sortie Zone2.

Si vous avez raccordé un amplificateur externe avec commande du volume à l'unité, désactivez les réglages du volume pour Zone2.

#### Réglages

Fixe	Désactive les réglages du volume pour la sortie Zone2.
Variable (par défaut)	Active les réglages du volume pour la sortie Zone2.



- Ce réglage n'est pas disponible quand « Affect. amp puiss. » (p.97) est réglé sur « 7ch +1ZONE ».

#### □ Volume maximum

Règle le volume maximum de la Zone2 de sorte que le son ne soit pas trop assourdissant.

#### Plage de réglage

-30,0 dB à +15,0 dB (incréments de 5,0 dB), +16,5 dB

#### Réglage par défaut

+16,5 dB



- Ce réglage est disponible uniquement lorsque « Volume » est réglé sur « Variable ».

#### □ Volume initial

Règle le volume initial de Zone2 à la mise sous tension de l'unité.

#### Réglages

Désactivé (par défaut)	Définit le niveau du volume au niveau où l'unité se trouvait avant sa dernière mise en veille.
Activé	Règle au niveau du Silencieux ou du volume spécifié (-80 dB à +16,5 dB, incréments de 0,5 dB). Ce réglage fonctionne uniquement lorsque le volume initial est réglé à un niveau inférieur à celui du « Volume maximum ».



- Ce réglage n'est disponible que lorsque « Volume » est réglé sur « Variable ».

## ❑ Mono

Bascule entre les modes stéréo et monophonique pour la sortie Zone2.

### Réglages

Désactivé (par défaut)	Produit des sons stéréo dans Zone2.
Activé	Produit des sons mono dans Zone2.

## ❑ Renommer scène Zone

Change le nom des scènes (pour Zone2) qui apparaît sur l'afficheur de la face avant ou sur l'écran du téléviseur.

### ■ Procédure

- 1 Utilisez les touches de curseur pour sélectionner une scène à renommer et appuyez sur ENTER.
- 2 Appuyez sur ENTER pour accéder à l'écran de modification du nom.
- 3 Utilisez les touches de curseur et ENTER pour renommer et sélectionnez « SAISIR » pour confirmer la saisie.



- Pour effacer l'entrée, sélectionnez « SUPPR. ».

- 4 Utilisez les touches de curseur pour sélectionner « OK » et appuyez sur ENTER.



- Pour restaurer le réglage par défaut, sélectionnez « RÉINIT ».

- 5 Pour quitter le menu, appuyez sur ON SCREEN.

## ❑ Renommer Zone

Change le nom de zone (pour Zone2) qui apparaît sur l'afficheur de la face avant ou sur l'écran du téléviseur.

Vous pouvez modifier le nom de la zone de la même manière que pour « Renommer Zone » dans « Réglage Zone principale » (p.106).

## ■ Attribution sortie moniteur

Sélectionnez la zone pour laquelle les prises MONITOR OUT/ZONE OUT (COMPONENT VIDEO, S VIDEO et VIDEO) sont utilisées.

### Réglages

Principal (par défaut), Zone2



- Pour regarder des vidéos lues sur un appareil externe dans le moniteur vidéo Zone2, vous devez connecter le moniteur vidéo à l'unité de la même façon que l'appareil vidéo. Par exemple, si vous souhaitez regarder des vidéos reçues depuis le lecteur DVD via un câble vidéo à composantes, raccordez le moniteur vidéo aux prises COMPONENT VIDEO avec un câble vidéo à composantes.

## ■ Réglage mode fête

Active/désactive le passage au mode fête (p.80).

### Choix

Cible : Zone2

### Réglages

Invalidé	Désactive le passage au mode fête.
Valider (par défaut)	Active le passage au mode fête. Vous pouvez activer ou désactiver le mode fête en appuyant sur PARTY sur la télécommande.

## Fonction

Configure les fonctions qui permettent d'utiliser plus facilement l'unité.

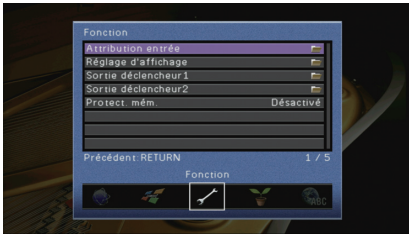

### ■ Attribution entrée

Attribue les prises COMPONENT VIDEO, COAXIAL et OPTICAL à une autre source d'entrée.

#### ■ Procédure

Exemple : attribution de la prise OPTICAL (5) à la source d'entrée « AV 2 »

- 1 Utilisez les touches de curseur pour sélectionner la cellule à l'intersection avec « AV 2 » et « Optique » et appuyez sur ENTER.



- 2 Utilisez les touches de curseur pour sélectionner « 5 » et appuyez sur ENTER.



- 3 Pour quitter le menu, appuyez sur ON SCREEN.



- Les prises COAXIAL et OPTICAL ne peuvent pas être attribuées à la même source d'entrée.

### ■ Réglage d'affichage

Configure les réglages associés à l'afficheur de la face avant ou à l'afficheur de l'écran du téléviseur.

#### □ Luminosité (affichage avant)

Règle la luminosité de l'afficheur de la face avant.

##### Plage de réglage

-4 à 0 (supérieur pour une luminosité plus forte)

##### Réglage par défaut

0



- L'afficheur de la face avant peut s'éteindre si l'option « Mode ECO » (p.110) est réglée sur « Activé ».

#### □ Message court

Choisit d'afficher ou non les messages courts sur l'écran du téléviseur lorsque l'unité fonctionne (comme la sélection d'entrée et le réglage du volume).

##### Réglages

Activé (par défaut)	Affiche les messages courts sur l'écran du téléviseur.
Désactivé	N'affiche pas les messages courts sur l'écran du téléviseur.

#### □ Fond d'écran

Sélectionne l'image à utiliser comme fond d'écran sur le téléviseur.

##### Réglages

Image1 (par défaut), Image 2, Image 3	Affiche l'image sélectionnée sur l'écran du téléviseur lorsqu'il n'y a aucun signal vidéo.
Fond gris	Affiche un fond d'écran gris sur l'écran de téléviseur lorsqu'il n'y a aucun signal vidéo.



## ■ Sortie déclencheur1, Sortie déclencheur2

Permet de régler les prises TRIGGER OUT 1–2 pour qu'elles fonctionnent de manière synchronisée avec l'état d'alimentation de chaque zone ou du basculement d'entrée.

### □ Mode déclencheur

Spécifie la condition de la prise TRIGGER OUT à utiliser.

#### Réglages

Alimentation (par défaut)	La prise TRIGGER OUT fonctionne de manière synchronisée avec l'état d'alimentation de la zone spécifiée à l'aide de « Zone destination ».
Source	La prise TRIGGER OUT fonctionne de manière synchronisée avec le basculement d'entrée de la zone spécifiée à l'aide de « Zone destination ». Un signal électronique est transmis en fonction du réglage effectué dans « Source ».
Manuel	Sélectionnez cette option pour changer manuellement le niveau de sortie de la transmission du signal électronique avec « Manuel ».

#### Source

Spécifie le niveau de sortie du signal électronique transmis avec chaque basculement de l'entrée lorsque « Mode déclencheur » est réglé sur « Source ».

#### Choix

AV 1–7, V-AUX, AUDIO 1–4, PHONO, TUNER, (sources réseau), USB, MULTI CH

#### Réglages

Bas	Arrête la transmission du signal électronique lorsque vous basculez sur la source d'entrée spécifiée dans cette option.
Haut (par défaut)	Transmet le signal électronique lorsque vous basculez sur la source d'entrée spécifiée dans cette option.

#### Manuel

Change manuellement le niveau de sortie de la transmission du signal électronique lorsque « Mode déclencheur » est réglé sur « Manuel ». Ce réglage peut également être utilisé pour confirmer le fonctionnement correct de l'appareil externe raccordé via la prise TRIGGER OUT.

#### Choix

Bas	Arrête la transmission du signal électronique.
Haut (par défaut)	Transmet le signal électronique.

### □ Zone destination

Spécifie la zone avec laquelle la prise TRIGGER OUT fonctionne en synchronisation.

#### Réglages

Principale	Lorsque « Mode déclencheur » est réglé sur « Alimentation », la transmission du signal électronique est synchronisée avec l'état de l'alimentation de la zone principale. Lorsque « Mode déclencheur » est réglé sur « Source », la transmission du signal électronique est synchronisée avec le basculement de l'entrée dans la zone principale.
Zone2	Lorsque « Mode déclencheur » est réglé sur « Alimentation », la transmission du signal électronique est synchronisée avec l'état de l'alimentation de Zone2. Lorsque « Mode déclencheur » est réglé sur « Source », la transmission du signal électronique est synchronisée avec le basculement de l'entrée de Zone2.
Tout (par défaut)	Lorsque « Mode déclencheur » est réglé sur « Alimentation », la transmission du signal électronique est synchronisée avec l'état de l'alimentation de la zone principale ou Zone2. Lorsque « Mode déclencheur » est réglé sur « Source », la transmission du signal électronique est synchronisée avec le basculement de l'entrée dans la zone principale ou Zone2.

## ■ Protect. mém.

Évite la modification accidentelle des réglages.

#### Réglages

Désactivé (par défaut)	Ne protège pas les réglages.
Activé	Protège les réglages jusqu'à ce que « Désactivé » soit sélectionné.



- Lorsque l'option « Protect. mém. » est réglée sur « Activé », l'icône de verrouillage (🔒) s'affiche sur l'écran de menu.

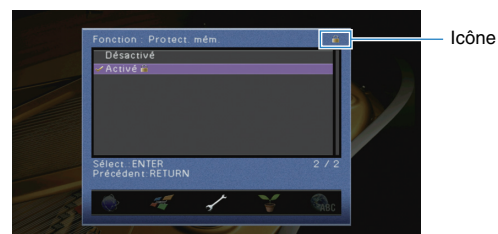

## ECO

Configure les réglages de l'alimentation.

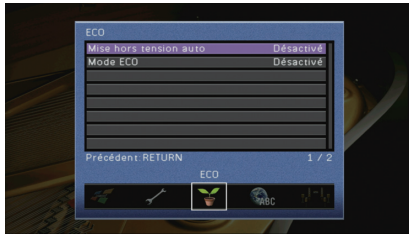

### Mise hors tension auto

Règle la durée préalable à la mise en veille automatique. Si vous ne faites pas fonctionner l'unité pendant la durée spécifiée, elle passe automatiquement en mode veille.

#### Réglages

Désactivé	Ne règle pas automatiquement l'unité en mode veille.
2 heures, 4 heures, 8 heures, 12 heures	Règle l'unité en mode veille lorsque vous ne l'avez pas utilisée pendant la durée spécifiée. Par exemple, lorsque « 2 heures » est sélectionné, l'unité passe en mode veille après 2 heures de non-utilisation.

#### Réglage par défaut

Modèle pour l'Europe : 8 heures  
Autres modèles : Désactivé



- Juste avant que l'unité ne passe en mode veille, le message « AutoPowerDown » s'affiche et un compte à rebours démarre sur l'afficheur de la face avant.

## Mode ECO

Active/désactive le mode ECO (économie d'énergie).

Lorsque le mode eco est activé, vous pouvez réduire la consommation d'énergie de l'unité.

#### Réglages

Désactivé (par défaut)	Désactive le mode ECO.
Activé	Active le mode ECO.



- Le nouveau réglage est effectif après le redémarrage de l'unité.
- Lorsque l'option « Mode ECO » est réglée sur « Activé », l'afficheur de la face avant peut s'éteindre.
- Si vous voulez augmenter le volume du son, réglez « Mode ECO » sur « Désactivé ».

## Language

Sélectionne une langue pour le menu affiché à l'écran.

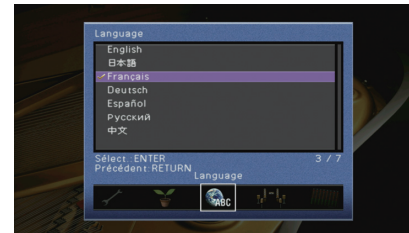

#### Réglages

English (par défaut)	Anglais
日本語	Japonais
Français	Français
Deutsch	Allemand
Español	Espagnol
Русский	Russe
中文	Chinois



- Les informations affichées sur la face avant sont exclusivement présentées en anglais.

## Consultation des informations relatives à l'unité (menu Information)

Vous pouvez consulter les informations relatives à l'unité à l'aide de l'écran du téléviseur.

- 1 Appuyez sur **ON SCREEN**.
- 2 Utilisez les touches de curseur pour sélectionner « **Information** » et appuyez sur **ENTER**.

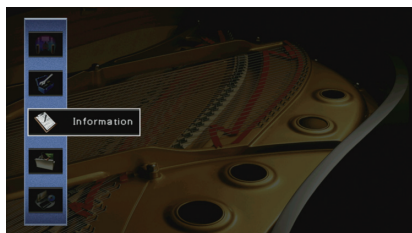

- 3 Utilisez les touches de curseur (</>) pour sélectionner un type d'information.



- 4 Pour quitter le menu, appuyez sur **ON SCREEN**.

## Types d'informations

### ■ Signal audio

Affiche les informations relatives au signal audio actuel.

	Format	Format audio du signal d'entrée
	Voie	Nombre de voies de source dans le signal d'entrée (avant/surround/LFE) Par exemple, la mention « 5.1 (3/2/0.1) » indique 5.1 voies au total (3 voies avant, 2 voies d'ambiance et LFE).
Entrée	Échant.	Nombre d'échantillons par seconde du signal numérique d'entrée
	Débit	Quantité de données par seconde du signal à trains binaires d'entrée
	Dialogue	Niveau de normalisation de dialogue du signal à trains binaires d'entrée
Sortie	Bornes de l'enceinte depuis lesquelles les signaux sont transmis	



- Même lorsque l'unité est réglée directement sur des signaux à trains binaires de sortie, le signal peut être converti en fonction des spécifications et des réglages de l'appareil de lecture.

### ■ Signal vidéo

Affiche les informations relatives au signal vidéo actuel.

Signal HDMI	Présence ou absence de sortie/entrée de signal HDMI.
Résolution HDMI	Résolutions du signal d'entrée (analogique ou HDMI) et du signal de sortie (HDMI).
Résolution analog.	Résolutions du signal d'entrée (analogique) et du signal transmis aux prises MONITOR OUT (analogique).

### ■ Moniteur HDMI

Affiche des informations concernant les téléviseurs raccordés aux prises HDMI OUT. Utilisez les touches du curseur (Δ/▽) pour basculer entre « OUT1 » et « OUT2 ».

Interface	Interface TV
Résolution vidéo	Résolutions prises en charge par le téléviseur

## Réseau

Affiche les informations réseau sur l'unité.

Adresse IP	Adresse IP
Masque sous réseau	Masque de sous-réseau
Passerelle déf.	Adresse IP de la passerelle par défaut
Serveur DNS (P)	Adresse IP du serveur DNS primaire
Serveur DNS (S)	Adresse IP du serveur DNS secondaire
Adresse MAC	Adresse MAC
Nom du réseau	Nom du réseau (nom de l'unité sur le réseau) (p.105)
Statut	État du raccordement de la prise NETWORK

## Système

Affiche les informations système sur l'unité.

ID télécommande	Réglage de l'ID de télécommande de l'unité (p.113)
Format TV	Type de signal vidéo de l'unité (p.114)
Impédance d'enceinte	Réglage de l'impédance des enceintes de l'unité (p.113)
ID système	Numéro d'ID système
Vers. Firmware	Version du microprogramme installée sur l'unité



- Si l'unité détecte un microprogramme plus récent sur le réseau, un point d'exclamation (« ! ») apparaît en haut à droite des icônes « Information » et « Système » et le message correspondant s'affiche dans cet écran. Vous pouvez mettre à jour le microprogramme de l'unité en appuyant sur ENTER à l'écran et en suivant la procédure indiquée dans la section « Mise à jour du microprogramme de l'unité » (p.121).

## Zone

Affiche des informations sur Zone2.

Entrée	Source d'entrée sélectionnée pour Zone2
Volume	Le volume pour la Zone2

## Configuration des paramètres du système (menu ADVANCED SETUP)

Configurez les paramètres du système de l'unité à l'aide de l'afficheur de la face avant.

- 1 **Faites passer l'unité en mode veille.**
- 2 **Tout en appuyant sur STRAIGHT sur le panneau avant et en maintenant cette pression, appuyez sur MAIN ZONE .**

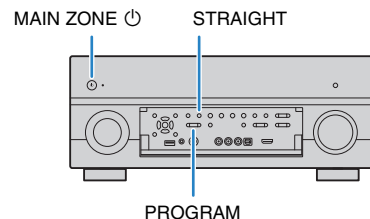

- 3 **Appuyez sur PROGRAM pour sélectionner un élément.**
- 4 **Appuyez sur STRAIGHT pour sélectionner un réglage.**
- 5 **Appuyez sur MAIN ZONE  pour faire basculer l'unité en mode veille et remettez-la sous tension.**

Les nouveaux réglages prennent effet.

## Éléments du menu ADVANCED SETUP

Élément	Fonction	Page
SPEAKER IMP.	Change le réglage de l'impédance des enceintes.	113
REMOTE SENSOR	Met le capteur de télécommande de l'unité principale sous/hors tension.	113
REMOTE CON AMP	Sélectionne le code de télécommande de l'unité.	113
TV FORMAT	Bascule le type de signal vidéo.	114
MONITOR CHECK	Supprime la limite de sortie vidéo HDMI.	114
RECOV./BACKUP	Crée une sauvegarde des réglages de l'unité sur le PC ou récupère les réglages à partir de la sauvegarde.	114
INITIALIZE	Restaure les réglages par défaut.	114
FIRM UPDATE	Met à jour le microprogramme.	115
VERSION	Vérifie la version du microprogramme actuellement installé sur l'unité.	115

## Modification du réglage de l'impédance des enceintes (SPEAKER IMP.)



Changez les réglages de l'impédance d'enceinte de l'unité en fonction de l'impédance des enceintes raccordées.

### Réglages

6 Ω MIN	Sélectionnez cette option lorsque des enceintes 6 ohms sont raccordées à l'unité. Vous pouvez également utiliser des enceintes 4 ohms comme enceintes avant.
8 Ω MIN (par défaut)	Sélectionnez cette option lorsque des enceintes 8 ohms ou plus sont raccordées à l'unité.

## Mise sous/hors tension du capteur de télécommande (REMOTE SENSOR)



Mettez le capteur de télécommande de l'unité principale sous/hors tension. Lorsque le capteur de télécommande est hors tension, vous ne pouvez pas commander l'appareil à partir de la télécommande.

### Réglages

ON (par défaut)	Met le capteur de télécommande sous tension.
OFF	Met le capteur de télécommande hors tension.

## Sélection de l'ID de télécommande (REMOTE CON AMP)



Modifiez le code de télécommande de l'unité de sorte qu'il corresponde au code de la télécommande (par défaut : ID1). Lors de l'utilisation de plusieurs récepteurs AV Yamaha, vous pouvez régler chaque télécommande avec un seul ID de commande pour leur récepteur correspondant.

### Réglages

ID1 (par défaut), ID2

### ■ Changement du code de la télécommande

Effectuez chacune des étapes suivantes en 1 minute. Sinon, le réglage sera automatiquement annulé.

- 1 Appuyez sur **CODE SET** sur la télécommande.
- 2 Appuyez sur **RECEIVER**.
- 3 Utilisez les touches numériques pour entrer « 5019 » (ID1) ou « 5020 » (ID2).

SOURCE clignote deux fois pour indiquer que l'enregistrement du code de la télécommande est réussi.

Il clignote 6 fois en cas d'échec de l'enregistrement. Répétez la procédure depuis l'étape 1.



- Les codes de télécommande enregistrés (p.116) ne sont pas effacés même si vous modifiez le code de la télécommande.

## Modification du type de signal vidéo (TV FORMAT)



Basculez le type de signal vidéo de l'unité de sorte qu'il corresponde au format de votre téléviseur.

### Réglages

NTSC, PAL

### Réglage par défaut

Modèle pour le Canada : NTSC

Autres modèles : PAL

## Suppression de la limite de sortie vidéo HDMI (MONITOR CHECK)



L'unité détecte automatiquement les résolutions prises en charge par un téléviseur raccordé via la prise HDMI OUT.

Désactivez la fonction de vérification du moniteur lorsque vous souhaitez définir une résolution dans « Résolution » (p.102) si l'unité ne peut pas détecter la résolution du téléviseur ou si vous voulez définir une résolution différente de celle détectée.

### Réglages

YES (par défaut)	Active la fonction de vérification du moniteur. (Transmet des signaux vidéo avec une résolution prise en charge par le téléviseur uniquement.)
SKIP	Désactive la fonction de vérification du moniteur. (Transmet des signaux vidéo avec une résolution spécifiée, quelle que soit la compatibilité avec le téléviseur.)



- Réinitialisez le réglage sur « YES » si l'unité ne fonctionne plus suite à l'impossibilité d'afficher des vidéos à partir de cet appareil sur le téléviseur après avoir réglé la fonction « MONITOR CHECK » sur « SKIP ».

## Sauvegarde/récupération des réglages (RECOV./BACKUP)



Crée une sauvegarde des réglages de l'unité sur le PC ou récupère les réglages à partir de la sauvegarde.

### ■ Processus de sauvegarde/récupération

- 1 Appuyez à plusieurs reprises sur **STRAIGHT** pour sélectionner « **BACKUP** » ou « **RECOVERY** » et appuyez sur **INFO** pour lancer le processus.

#### Choix

BACKUP	Crée une sauvegarde des réglages de l'unité sur le PC dans la mémoire interne.
RECOVERY	Récupère les réglages de l'unité à partir de la sauvegarde (disponible uniquement lorsqu'une sauvegarde a été créée).

#### Remarque

- Ne mettez pas l'unité hors tension pendant le processus de récupération. Cela risquerait de compromettre la restauration correcte des réglages.
- La sauvegarde ne contient pas d'informations concernant l'utilisateur (compte d'utilisateur, mot de passe, etc.).

## Restauration des réglages par défaut (INITIALIZE)



Restaure les réglages par défaut de l'unité.

#### Choix

VIDEO	Restaure les réglages par défaut pour les configurations de vidéo.
ALL	Restaure les réglages par défaut de l'unité.
CANCEL	Ne procède pas à l'initialisation.

## Mise à jour du microprogramme (FIRM UPDATE)



FIRM UPDATE  
USB

De nouveaux microprogrammes proposant des fonctions supplémentaires ou des améliorations du produit seront publiés le cas échéant. Les mises à jour peuvent être téléchargées à partir de notre site Web. Si l'unité est connectée à Internet, vous pouvez télécharger le microprogramme via le réseau. Pour plus d'informations, reportez-vous aux informations fournies avec les mises à jour.

### ■ Procédure de mise à jour du microprogramme

N'effectuez pas cette procédure à moins que la mise à jour du microprogramme soit nécessaire. Veuillez également à lire les informations fournies avec les mises à jour avant de mettre le microprogramme à jour.

- 1 Appuyez à plusieurs reprises sur **STRAIGHT** pour sélectionner « **USB** » ou « **NETWORK** » et appuyez sur **INFO** pour lancer la mise à jour du microprogramme.

#### Choix

USB	Mettez à jour le microprogramme à l'aide d'un dispositif de stockage USB.
NETWORK	Mettez à jour le microprogramme via le réseau.



- Si l'unité détecte un microprogramme plus récent sur le réseau, le message correspondant s'affiche après avoir appuyé sur ON SCREEN. Dans ce cas, vous pouvez également mettre à jour le microprogramme de l'unité en suivant la procédure indiquée dans la section « Mise à jour du microprogramme de l'unité » (p.121).

## Vérification de la version du microprogramme (VERSION)



VERSION  
X.XX

Vérifiez la version du microprogramme actuellement installé sur l'unité.



- Vous pouvez également vérifier la version du microprogramme grâce à l'option « Système » (p.112) du menu « Information ».
- L'affichage de la version du microprogramme peut prendre un certain temps.

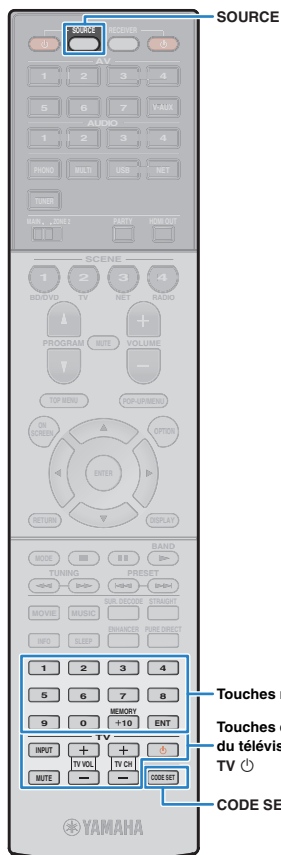

## Commande d'appareils externes avec la télécommande

Vous pouvez utiliser la télécommande de l'unité pour contrôler les appareils externes de type lecteurs de BD/DVD si vous avez enregistré le code de télécommande de l'appareil externe.



- Il est impossible de commander un appareil externe non équipé d'un détecteur de télécommande.
- Vérifiez que le code de la télécommande de l'appareil externe est réglé sur « ID1 ». Si aucun autre ID n'est sélectionné, les opérations commandées par la télécommande risquent de ne pas fonctionner correctement.
- Le retrait des piles de la télécommande pendant plus de 2 minutes peut entraîner l'effacement des codes enregistrés. Dans ce cas, insérez de nouvelles piles et enregistrez de nouveau les codes.



- Dans les réglages par défaut de l'unité, le code de l'amplificateur (Yamaha : 5098) est attribué à toutes les touches de sélection d'entrée. Ce réglage permet également de contrôler les appareils compatibles avec le contrôle HDMI raccordés à l'unité à l'aide de la télécommande. Cette fonction peut ne pas fonctionner en fonction de ce qui est spécifié sur l'appareil externe.

## Enregistrement du code de télécommande pour un téléviseur

Vous pouvez utiliser la télécommande de l'unité pour faire fonctionner un téléviseur si vous avez enregistré son code.



- Vous pouvez aussi attribuer le code de la télécommande du téléviseur aux touches de sélection d'entrée de l'unité (p.117). Cela vous permet d'utiliser les touches de curseur ou les touches numériques pour faire fonctionner le téléviseur (cette fonction peut ne pas être disponible sur certains modèles de téléviseur).
- (Modèles pour la Chine et l'Europe uniquement)  
Vous pouvez également attribuer une fonction à chaque clé à l'aide de la fonction d'apprentissage (p.118).

### 1 Utilisez la fonction « Recherche de code de télécommande » du CD-ROM pour rechercher le code de la télécommande du téléviseur.



- En présence de plusieurs codes, enregistrez le premier de la liste. S'il ne fonctionne pas, essayez les autres codes.

### 2 Appuyez sur CODE SET.

SOURCE clignote deux fois.

Effectuez chacune des étapes suivantes en 1 minute. Sinon, le réglage sera annulé. Dans ce cas, répétez la procédure depuis l'étape 2.

### 3 Appuyez sur TV .

### 4 Utilisez les touches numériques pour entrer le code de télécommande à 4 chiffres.

SOURCE clignote deux fois, dès que le code est enregistré.

Il clignote 6 fois en cas d'échec de l'enregistrement. Répétez la procédure depuis l'étape 2.

## Commande du téléviseur

Une fois le code de télécommande associé à votre téléviseur enregistré, vous pouvez le commander à l'aide des touches d'opération du téléviseur quelle que soit la source d'entrée sélectionnée sur l'unité.

	INPUT	Bascule entre les entrées vidéo du téléviseur.
Touches d'opération du téléviseur	MUTE	Met en sourdine les signaux audio du téléviseur.
	TV VOL	Règle le volume du téléviseur.
	TV CH	Bascule entre les chaînes du téléviseur.
	TV 	Met le téléviseur sous/hors tension.



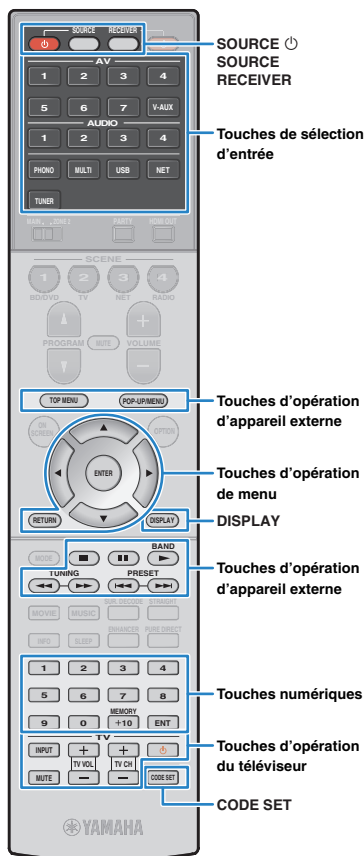

## Enregistrement des codes de télécommande pour des appareils de lecture

Vous pouvez utiliser la télécommande de l'unité pour faire fonctionner des appareils de lecture si vous avez enregistré leur code. Vous pouvez également utiliser les touches de sélection d'entrée auxquelles des codes de télécommande sont attribués pour changer les appareils de lecture contrôlés par la télécommande.



- (Modèles pour la Chine et l'Europe uniquement)  
Vous pouvez également attribuer une fonction à chaque touche à l'aide de la fonction d'apprentissage (p.118).

### 1 Utilisez la « Recherche de code de télécommande » du CD-ROM pour rechercher le code de la télécommande de l'appareil de lecture.



- En présence de plusieurs codes, enregistrez le premier de la liste. S'il ne fonctionne pas, essayez les autres codes.

### 2 Appuyez sur CODE SET.

SOURCE clignote deux fois.

Effectuez chacune des étapes suivantes en 1 minute. Sinon, le réglage sera annulé. Dans ce cas, répétez la procédure depuis l'étape 2.

### 3 Appuyez sur la touche de sélection d'entrée.

Par exemple, appuyez sur AV 1 pour définir le code de télécommande de l'appareil de lecture raccordé à la prise AV 1.

### 4 Utilisez les touches numériques pour entrer le code de télécommande à 4 chiffres.

SOURCE clignote deux fois, dès que le code est enregistré.

Il clignote 6 fois en cas d'échec de l'enregistrement. Répétez la procédure depuis l'étape 2.



- Pour plus d'informations sur la manière d'attribuer un code de télécommande à une touche SCENE, reportez-vous à la section « Configuration des attributions de scène » (p.50).

## ■ Commande d'un appareil de lecture

Une fois le code de télécommande associé à votre appareil de lecture enregistré, vous pouvez le commander à l'aide des touches suivantes après avoir sélectionné la source d'entrée ou la scène.



- Appuyez sur SOURCE ou sur RECEIVER pour changer l'appareil (unité ou appareil externe) commandé par les touches d'opération de menu, la touche DISPLAY et les touches numériques. Vous pouvez utiliser l'unité après avoir appuyé sur RECEIVER (en orange) et un appareil externe après avoir appuyé sur SOURCE (en vert). Par exemple, si vous enregistrez le code de télécommande de votre appareil externe sur TUNER, vous pourrez contrôler la radio FM/AM intégrée à l'unité après avoir appuyé sur RECEIVER et l'appareil externe après avoir appuyé sur SOURCE.

SOURCE		Met l'appareil de lecture sous et hors tension.
Touches d'opération de menu	Touches de curseur	Permettent de sélectionner une option.
	ENTER	Confirme un élément sélectionné.
	RETURN	Revient à l'écran précédent.
DISPLAY		Change les informations présentées sur l'afficheur.
	TOP MENU	Affiche le menu supérieur.
	POP-UP/MENU	Affiche le menu contextuel.
Touches d'opération d'appareil externe		Arrête la lecture.
		Arrête temporairement la lecture.
		Démarre la lecture de la vidéo ou du morceau sélectionné.
		Effectue une recherche vers l'arrière/vers l'avant (avec la touche correspondante maintenue enfoncée).
		Permet d'avancer ou de reculer rapidement.
Touches numériques		Permettent d'entrer des valeurs numériques.
Touches d'opération du téléviseur		Permettent de commander le téléviseur (p.116).



- Ces touches fonctionnent uniquement si votre appareil de lecture dispose de la fonction correspondante et s'il peut être contrôlé au moyen d'une télécommande infrarouge.

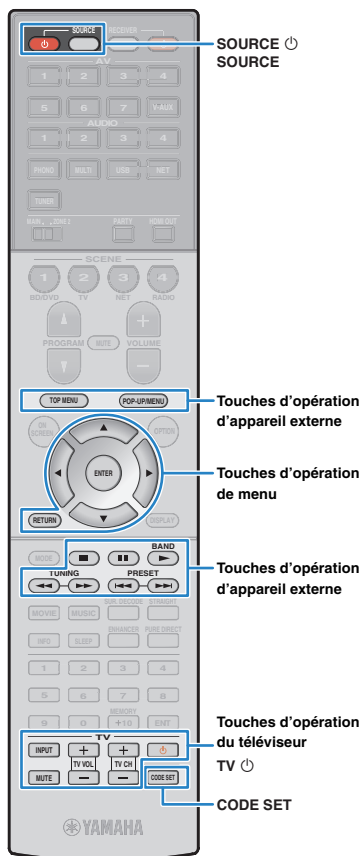

## Programmation à partir d'autres télécommandes (apprentissage)

(Modèles pour la Chine et l'Europe uniquement)  
 La télécommande de l'unité peut recevoir des signaux d'autres télécommandes infrarouges et apprendre le fonctionnement de la télécommande. Si vous ne trouvez pas de code de télécommande pour votre appareil de lecture ou si une touche de la télécommande ne fonctionne pas lorsque vous avez enregistré le code de télécommande, utilisez la fonction d'apprentissage pour attribuer une fonction à chaque touche.

- 1 Appuyez sur CODE SET.**  
 SOURCE clignote deux fois.  
 Effectuez chacune des étapes suivantes en 1 minute. Sinon, le réglage sera annulé. Dans ce cas, répétez la procédure depuis l'étape 1.
- 2 Appuyez sur l'une des touches suivantes selon le type d'appareil que vous utilisez.**  
**Pour un appareil de lecture :** appuyez sur la touche de sélection d'entrée (correspondant aux prises d'entrée auxquelles l'appareil est raccordé).  
**Pour un téléviseur :** appuyez sur TV
- 3 Utilisez les touches numériques pour entrer « 9990 ».**
- 4 Dirigez les transmetteurs infrarouges des télécommandes l'un vers l'autre.**

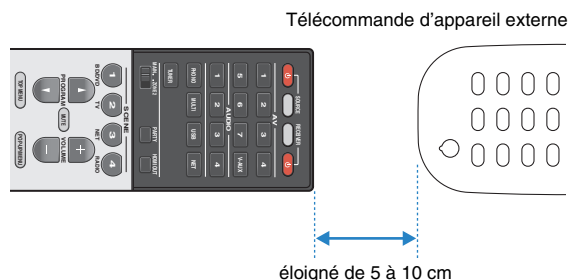

## 5 Effectuez chacune des étapes suivantes en 10 secondes.

- ① Sur l'unité, appuyez sur l'une des touches suivantes à laquelle vous voulez attribuer une fonction.

**Pour un appareil de lecture :** SOURCE , touches d'opération de menu, touches d'opération d'appareil externe

**Pour un téléviseur :** Touches d'opération du téléviseur

- ② Sur l'appareil externe, appuyez sur la touche à partir de laquelle l'opération est apprise.

Dès que l'opération est apprise, SOURCE clignote deux fois. Il clignote 6 fois en cas d'échec de l'apprentissage. Répétez l'étape 5.

## 6 Recommencez l'étape 5 jusqu'à ce que toutes les opérations voulues aient été apprises.

## 7 Appuyez sur CODE SET.

SOURCE clignote une fois.

### Remarque

- Si vous appuyez sur RECEIVER à l'étape 2, vous pouvez attribuer les fonctions d'un récepteur externe aux touches d'opération de menu, aux touches d'opération d'appareil externe ou aux touches numériques. Toutefois, cela se traduit par l'impossibilité pour ces touches de commander l'unité. Si vous devez restaurer le code de télécommande pour l'unité, réalisez les étapes suivantes.

- ① Appuyez sur CODE SET.
- ② Appuyez sur RECEIVER.
- ③ Utilisez les touches numériques pour entrer « 9992 ».

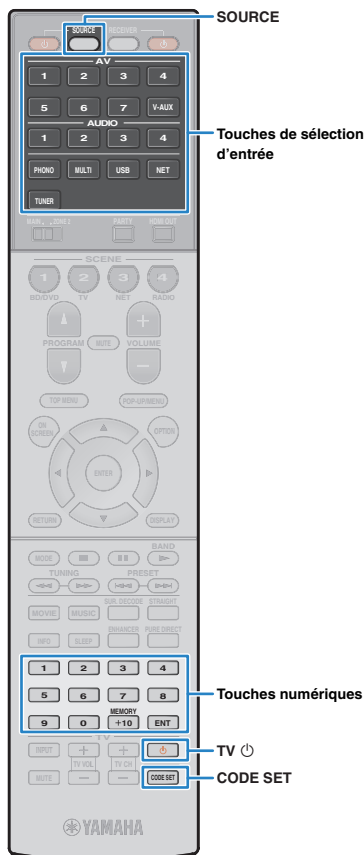

## Effacement des fonctions apprises depuis d'autres télécommandes

(Modèles pour la Chine et l'Europe uniquement)

### ■ Effacement de l'attribution de chaque touche

#### 1 Appuyez sur CODE SET.

SOURCE clignote deux fois.

Effectuez chacune des étapes suivantes en 1 minute. Sinon, le réglage sera annulé. Dans ce cas, répétez la procédure depuis l'étape 1.

#### 2 Appuyez sur l'une des touches suivantes pour sélectionner l'appareil pour lequel les attributions de touche seront effacées.

**Pour un appareil de lecture :** appuyez sur la touche de sélection d'entrée.

**Pour un téléviseur :** appuyez sur TV  $\odot$ .

#### 3 Utilisez les touches numériques pour entrer « 9991 ».

#### 4 Appuyez sur la touche que vous voulez réinitialiser.

Dès que l'attribution de la touche a été effacée, SOURCE clignote deux fois.

Il clignote 6 fois en cas d'échec de l'enregistrement. Répétez la procédure depuis l'étape 2.

#### 5 Recommencez l'étape 4 jusqu'à ce que toutes les attributions de touche soient effacées.

#### 6 Appuyez sur CODE SET.

SOURCE clignote une fois.

### ■ Effacement des attributions de chaque source d'entrée

#### 1 Appuyez sur CODE SET.

SOURCE clignote deux fois.

Effectuez chacune des étapes suivantes en 1 minute. Sinon, le réglage sera annulé. Dans ce cas, répétez la procédure depuis l'étape 1.

#### 2 Appuyez sur l'une des touches suivantes pour sélectionner l'appareil pour lequel les attributions de touche seront effacées.

**Pour un appareil de lecture :** appuyez sur la touche de sélection d'entrée.

**Pour un téléviseur :** appuyez sur TV  $\odot$ .

#### 3 Utilisez les touches numériques pour entrer « 9992 ».

Dès que l'attribution de la touche a été effacée, SOURCE clignote deux fois.

Il clignote 6 fois en cas d'échec de l'enregistrement. Répétez la procédure depuis l'étape 1.

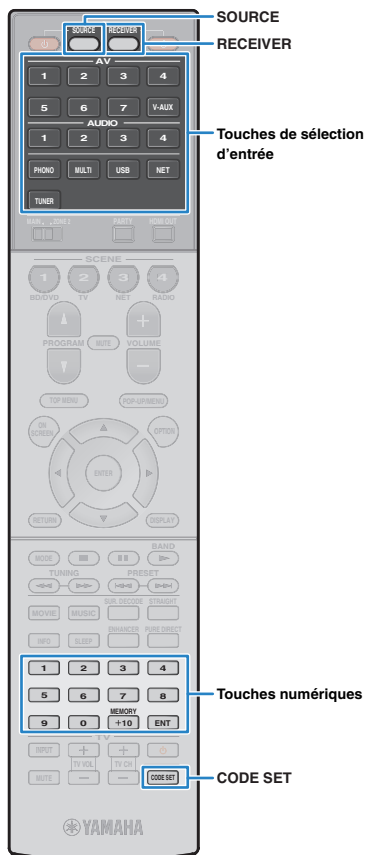

## Réinitialisation des codes de télécommande

Vous pouvez réinitialiser le code de télécommande attribué à chaque touche de sélection d'entrée.

- 1 Appuyez sur CODE SET.**  
SOURCE clignote deux fois.  
Effectuez chacune des étapes suivantes en 1 minute.  
Sinon, le réglage sera annulé. Dans ce cas, répétez la procédure depuis l'étape 1.
- 2 Appuyez sur la touche de sélection d'entrée.**
- 3 Utilisez les touches numériques pour entrer « 5098 ».**

SOURCE clignote deux fois, dès que le code est réinitialisé.  
Il clignote 6 fois en cas d'échec de la réinitialisation. Répétez la procédure depuis l'étape 1.

**Pour restaurer les réglages d'usine par défaut de la télécommande, procédez comme suit :**

- ① Appuyez sur CODE SET.
- ② Appuyez sur RECEIVER.
- ③ Utilisez les touches numériques pour entrer « 9981 ».



Touches de curseur  
ENTER

## Mise à jour du microprogramme de l'unité

De nouveaux microprogrammes proposant des fonctions supplémentaires ou des améliorations du produit seront publiés le cas échéant. Si l'unité est connectée à Internet, vous pouvez télécharger le microprogramme via le réseau et le mettre à jour.

### Remarque

- N'utilisez pas l'unité et ne déconnectez pas le câble d'alimentation ou le câble réseau lors de la mise à jour du microprogramme. La mise à jour peut prendre environ 20 minutes ou plus (en fonction de votre débit Internet).



- Vous pouvez aussi mettre à jour le microprogramme à l'aide du dispositif de stockage USB depuis le menu « ADVANCED SETUP » (p.115).

Si le message suivant s'affiche lorsque vous appuyez sur ON SCREEN, une mise à jour de microprogramme est disponible.

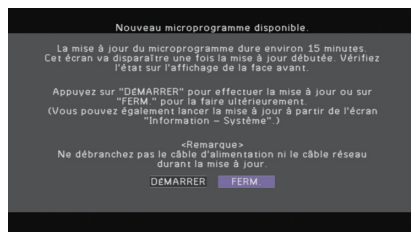

- 1 Lisez la description qui s'affiche à l'écran.
- 2 Pour commencer la mise à jour du microprogramme, utilisez les touches de curseur pour sélectionner « DÉMARRER » et appuyez sur ENTER. L'affichage sur l'écran disparaît.
- 3 Si « UPDATE SUCCESS PLEASE POWER OFF! » apparaît sur l'afficheur de la face avant, appuyez sur MAIN ZONE  situé sur le panneau avant.

La mise à jour du microprogramme est terminée.



- Si vous souhaitez mettre à jour le microprogramme ultérieurement, sélectionnez « FERM. » à l'étape 2. Un point d'exclamation (« ! ») apparaît alors en haut à droite des icônes « Information » et « Système » et le message correspondant s'affiche dans l'écran « Système » (p.112). Vous pouvez mettre à jour le microprogramme de l'unité en appuyant sur ENTER dans l'écran « Système ».

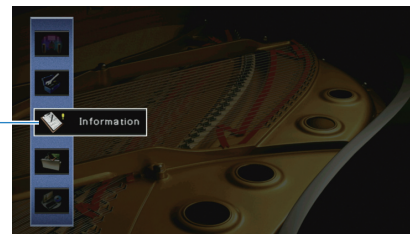

Icône  
Information

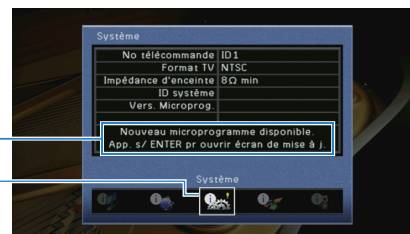

Message  
Icône  
Système

# ANNEXE

## Foire aux questions

### **Le nouveau système d'enceintes ne produit pas un équilibre sonore idéal...**

Si vous avez changé les enceintes ou que vous possédez un nouveau système d'enceintes, utilisez Réglage Auto pour optimiser à nouveau les réglages des enceintes (p.40). Si vous souhaitez procéder à des réglages manuels, utilisez l'option « Réglage manuel » du menu « Réglage » (p.97).

### **Nous avons des enfants en bas âge et nous voulons définir des limites de volume...**

Si un enfant actionne accidentellement les boutons de réglage de l'unité principale ou de la télécommande, le volume risque d'augmenter brutalement. Cela peut également provoquer des blessures ou endommager l'unité ou les enceintes. Nous vous conseillons d'utiliser l'option « Volume maximum » du menu « Réglage » pour régler le niveau de volume maximum de l'unité à l'avance (p.101). Vous pouvez également régler le volume maximum pour Zone2 (p.106).

### **Il arrive qu'à la mise sous tension de l'unité, le son soit très fort...**

Par défaut, le volume est automatiquement réglé au niveau auquel l'unité se trouvait lorsqu'elle est passée en mode veille pour la dernière fois. Pour régler un niveau de volume fixe, utilisez l'option « Volume initial » du menu « Réglage » pour sélectionner le volume à appliquer lors de la mise sous tension du récepteur (p.101). Vous pouvez également régler le volume initial pour Zone2 (p.106).

### **J'ai effectué les raccordements HDMI, mais le contrôle HDMI ne fonctionne pas du tout...**

Pour utiliser le contrôle HDMI, vous devez procéder au réglage de la liaison du contrôle HDMI (p.134). Une fois que vous avez raccordé les appareils compatibles avec le contrôle HDMI (tels que des lecteurs BD/DVD) à l'unité, activez le contrôle HDMI sur chaque appareil et procédez au réglage de la liaison du contrôle HDMI. Ce réglage est nécessaire chaque fois que vous ajoutez un nouvel appareil compatible avec le contrôle HDMI à votre système. Pour plus d'informations sur le fonctionnement du contrôle HDMI entre votre téléviseur et les appareils de lecture, reportez-vous au mode d'emploi de chaque appareil.

### **Je souhaite désactiver l'affichage de messages à l'écran lorsque l'unité fonctionne...**

Par défaut, les messages courts s'affichent sur l'écran du téléviseur lorsque l'unité fonctionne (comme la sélection d'entrée et le réglage du volume). Si les messages courts vous dérangent lorsque vous regardez un film ou du sport, configurez « Message court » (p.108) dans le menu « Réglage » pour désactiver leur affichage.

### **Comment éviter la modification accidentelle des réglages...**

Vous pouvez protéger les réglages configurés sur l'unité (comme les réglages d'enceintes) en utilisant l'option « Protect. mém. » du menu « Réglage » (p.109).

### **La télécommande de l'unité commande simultanément l'unité et un autre appareil Yamaha...**

Lorsque vous utilisez plusieurs appareils Yamaha, la télécommande peut actionner un autre produit Yamaha ou une autre télécommande peut fonctionner sur l'unité. Dans ce cas, enregistrez un code de télécommande différent pour les appareils que vous souhaitez commander à l'aide de chaque télécommande (p.113).

## Guide de dépannage



Reportez-vous au tableau suivant si l'unité ne fonctionne pas convenablement.

Si l'anomalie constatée n'est pas mentionnée, ou encore si les actions correctives suggérées sont sans effet, mettez l'unité hors tension, débranchez la fiche du câble d'alimentation et prenez contact avec le revendeur ou le centre d'entretien Yamaha agréé.

### Vérifiez tout d'abord les points suivants :

- ① **Les câbles d'alimentation de l'unité, du téléviseur et des appareils de lecture (tels que des lecteurs BD/DVD) sont correctement raccordés aux prises secteur.**
- ② **L'unité, le caisson de graves, le téléviseur et les appareils de lecture (tels que les lecteurs BD/DVD) sont sous tension.**
- ③ **Les connecteurs de chaque câble sont correctement insérés dans les prises de chaque appareil.**

## Alimentation et système

Anomalies	Causes possibles	Actions correctives
L'alimentation n'est pas activée.	Le circuit de protection a été activé trois fois de suite. Si tel est le cas, le témoin de veille clignote lorsque vous essayez de mettre l'unité sous tension.	Par mesure de protection, la fonction de mise sous tension est désactivée. Contactez votre revendeur ou le centre d'entretien Yamaha le plus proche pour demander la réparation.
L'alimentation n'est pas désactivée.	Le microprocesseur interne s'est figé en raison d'une décharge électrique externe (provoquée par un orage ou une décharge d'électricité statique), ou d'une baisse importante de la tension d'alimentation.	Sur le panneau avant, maintenez MAIN ZONE  enfoncé pendant plus de 10 secondes pour initialiser et redémarrer l'unité. (Si l'anomalie persiste, débranchez la fiche du câble d'alimentation de la prise secteur et rebranchez-la.)
L'alimentation est immédiatement désactivée (mode de mise en veille).	L'unité a été mise sous tension pendant un court-circuit au niveau d'un câble d'enceinte.	Torsadez solidement les fils nus de chaque câble d'enceinte et raccordez l'unité et les enceintes (p.18).
L'unité passe automatiquement en mode veille.	La minuterie a fonctionné.	Mettez l'unité sous tension et reprenez la lecture.
	La fonction de mise en veille automatique s'est enclenchée car l'unité n'a pas été utilisée pendant la durée spécifiée.	Pour désactiver la fonction de mise en veille automatique, réglez l'option « Mise hors tension auto » du menu « Réglage » sur « Désactivé » (p.110).
	Le réglage de l'impédance des enceintes est incorrect.	Réglez l'impédance afin qu'elle corresponde à vos enceintes (p.113).
	Le circuit de protection a été activé du fait d'un court-circuit.	Torsadez solidement les fils nus de chaque câble d'enceinte et raccordez l'unité et les enceintes (p.18).
L'unité ne réagit pas.	Le circuit de protection a été activé car le volume de l'unité est trop élevé.	Baissez le volume. Si « Mode ECO » dans le menu « Réglage » est réglé sur « Activé », réglez-le sur « Désactivé » (p.110).
	Le microprocesseur interne s'est figé en raison d'une décharge électrique externe (provoquée par un orage ou une décharge d'électricité statique), ou d'une baisse importante de la tension d'alimentation.	Sur le panneau avant, maintenez MAIN ZONE  enfoncé pendant plus de 10 secondes pour initialiser et redémarrer l'unité. (Si l'anomalie persiste, débranchez la fiche du câble d'alimentation de la prise secteur et rebranchez-la.)

## Audio

Anomalies	Causes possibles	Actions correctives
<b>Absence de son.</b>	Une autre source d'entrée est sélectionnée.	Sélectionnez une source d'entrée appropriée à l'aide des touches de sélection.
	L'unité reçoit des signaux qu'elle ne peut pas restituer.	Certains formats audio numériques ne peuvent pas être lus sur l'unité. Pour vérifier le format audio du signal d'entrée, utilisez l'option « Signal audio » du menu « Information » (p.111).
	Le câble raccordant l'unité et l'appareil de lecture est défectueux.	Si le raccordement est correct, remplacez le câble par un autre.
<b>Il est impossible d'augmenter le volume.</b>	Le volume maximum est réglé.	Utilisez l'option « Volume maximum » du menu « Réglage » pour régler le volume maximum (p.101).
	Un appareil raccordé aux prises de sortie de l'unité n'est pas sous tension.	Mettez sous tension tous les appareils raccordés aux prises de sortie de l'unité.
<b>Une enceinte spécifique n'émet aucun son.</b>	La source de lecture ne fournit aucun signal pour cette voie.	Pour le vérifier, utilisez l'option « Signal audio » du menu « Information » (p.111).
	Le programme sonore/décodeur actuellement sélectionné n'utilise pas l'enceinte.	Pour le vérifier, utilisez l'option « Signal test » du menu « Réglage » (p.100).
	La sortie audio de l'enceinte est désactivée.	Exécutez « Réglage Auto » (p.40) ou utilisez l'option « Configuration » du menu « Réglage » pour modifier les réglages de l'enceinte (p.97).
	Le volume de l'enceinte est défini à un niveau trop bas.	Exécutez « Réglage Auto » (p.40) ou utilisez l'option « Niveau » du menu « Réglage » pour régler le volume de l'enceinte (p.99).
	Le câble d'enceinte raccordant l'unité et l'enceinte est défectueux.	Si le raccordement est correct, remplacez le câble d'enceinte par un autre.
	L'enceinte est défectueuse.	Pour le vérifier, remplacez-la par une autre enceinte. Si l'anomalie persiste, il se peut que l'unité présente un dysfonctionnement.
<b>L'enceinte d'ambiance arrière n'émet aucun son.</b>	L'option Surround étendu est désactivée.	L'option « Surround étendu » du menu « Option » permet de sélectionner le décodeur à utiliser (p.84).
<b>Le caisson de graves n'émet aucun son.</b>	La source de lecture ne fournit aucun signal de fréquence grave ou LFE.	Pour le vérifier, réglez l'option « Extra graves » du menu « Réglage » sur « Activé » pour que le caisson de graves produise des composantes basse fréquence de voie avant (p.99).
	La restitution à partir du caisson de graves est désactivée.	Exécutez « Réglage Auto » (p.40) ou réglez l'option « Subwoofer » du menu « Réglage » sur « Utiliser » (p.98).
	Le volume du caisson de graves est défini à un niveau trop bas.	Réglez le volume du caisson de graves.
	Le caisson de graves a été désactivé par sa fonction de mise en veille automatique.	Désactivez la fonction de mise en veille automatique du caisson de graves ou réglez son niveau de sensibilité.
<b>L'appareil de lecture n'émet aucun son (raccordé à l'unité avec un câble HDMI).</b>	Le téléviseur ne prend pas en charge le système HDCP (High-bandwidth Digital Content Protection).	Reportez-vous au mode d'emploi du téléviseur et vérifiez les spécifications de ce dernier.
	L'unité n'est pas réglée pour restituer le son via les prises HDMI des bornes SPEAKERS.	Dans la section « Sortie Audio » du menu « Réglage », réglez l'option « Amplificateur » sur « Activé » (p.103).
	Le nombre d'appareils raccordés à la prise HDMI OUT est supérieur à la limite.	Débranchez quelques appareils HDMI.



Anomalies	Causes possibles	Actions correctives
<b>Le téléviseur n'émet aucun son (en cas d'utilisation du contrôle HDMI).</b>	Le téléviseur est réglé pour restituer les signaux audio sur ses propres enceintes.	Modifiez le réglage de la sortie audio du téléviseur afin que les signaux audio de ce dernier soient restitués sur les enceintes raccordées à l'unité.
	(Si le téléviseur est raccordé à l'unité avec un câble audio) Le réglage de l'entrée audio du téléviseur ne correspond pas au raccordement réel.	Utilisez l'option « Entrée audio TV » du menu « Réglage » pour sélectionner la prise d'entrée audio appropriée (p.103).
	(Si vous essayez d'utiliser ARC) L'option ARC est désactivée sur l'unité ou le téléviseur.	Réglez l'option « ARC » du menu « Réglage » sur « Activé » (p.103). Activez également l'option ARC sur le téléviseur.
<b>Seules les enceintes avant produisent un son multivoies.</b>	L'appareil de lecture est réglé pour restituer uniquement un son à 2 voies (PCM par exemple).	Pour le vérifier, utilisez l'option « Signal audio » du menu « Information » (p.111). Si nécessaire, modifiez le réglage de la sortie audio numérique de l'appareil de lecture.
<b>Présence de bruit/ronflement.</b>	L'unité est trop proche d'un autre appareil numérique ou radiofréquence.	Éloignez l'unité de l'appareil en question.
	Le câble raccordant l'unité et l'appareil de lecture est défectueux.	Si le raccordement est correct, remplacez le câble par un autre.
<b>Le son est déformé.</b>	Le volume de l'unité est défini à un niveau trop élevé.	Baissez le volume. Si « Mode ECO » dans le menu « Réglage » est réglé sur « Activé », réglez-le sur « Désactivé » (p.110).
	Un appareil raccordé aux prises de sortie de l'unité n'est pas sous tension.	Mettez sous tension tous les appareils raccordés aux prises de sortie de l'unité.

## Vidéo

Anomalies	Causes possibles	Actions correctives
<b>Absence d'image.</b>	Une autre source d'entrée est sélectionnée sur l'unité.	Sélectionnez une source d'entrée appropriée à l'aide des touches de sélection.
	Une autre source d'entrée est sélectionnée sur le téléviseur.	Changez la source d'entrée du téléviseur afin d'afficher l'image à partir de l'unité.
	La sortie du signal vidéo à partir de l'unité n'est pas prise en charge par le téléviseur.	Réglez l'option « MONITOR CHECK » du menu « ADVANCED SETUP » sur « YES » (p.114).
	Le câble raccordant l'unité et le téléviseur (ou l'appareil de lecture) est défectueux.	Si le raccordement est correct, remplacez le câble par un autre.
<b>L'appareil de lecture n'affiche aucune image (raccordé à l'unité avec un câble HDMI).</b>	Le signal vidéo d'entrée (résolution) n'est pas pris en charge par l'unité.	Pour consulter les informations sur le signal vidéo actuel (résolution), utilisez l'option « Signal vidéo » du menu « Information » (p.111). Pour plus d'informations sur les signaux vidéo pris en charge par l'unité, reportez-vous à la section « Compatibilité du signal HDMI » (p.135).
	Le téléviseur ne prend pas en charge le système HDCP (High-bandwidth Digital Content Protection).	Reportez-vous au mode d'emploi du téléviseur et vérifiez les spécifications de ce dernier.
	Le nombre d'appareils raccordés à la prise HDMI OUT est supérieur à la limite.	Débranchez quelques appareils HDMI.
<b>Le menu de l'unité ne s'affiche pas sur le téléviseur.</b>	Le téléviseur n'est pas raccordé à l'unité au moyen d'un câble HDMI.	Vous pouvez afficher le menu de l'unité sur le téléviseur uniquement s'ils sont reliés par un câble HDMI. Si nécessaire, utilisez un câble HDMI pour les relier (p.25 à 28).
	Une autre source d'entrée est sélectionnée sur le téléviseur.	Changez la source d'entrée du téléviseur afin d'afficher l'image à partir de l'unité (prise HDMI OUT).

## Radio FM/AM

Anomalies	Causes possibles	Actions correctives
<b>La réception radio FM est faible ou parasitée.</b>	L'appareil est soumis aux effets de trajets multiples.	Réglez la hauteur ou l'orientation de l'antenne FM ou placez-la à un autre endroit.
	Vous êtes trop éloigné de la station de transmission FM.	Réglez l'option « Mode FM » du menu « Option » sur « Mono » pour sélectionner la réception de la radio FM en monophonique (p.85). Utilisez une antenne FM extérieure. Nous vous conseillons d'utiliser une antenne sensible à plusieurs éléments.
<b>La réception radio AM est faible ou parasitée.</b>	Les bruits peuvent être provoqués par des lampes fluorescentes, moteurs, thermostats ou autres appareils électriques.	Il est difficile d'éliminer totalement les parasites. Ils peuvent cependant être réduits en installant une antenne AM extérieure.
<b>Les stations radio ne peuvent pas être sélectionnées automatiquement.</b>	Vous êtes trop éloigné de la station de transmission FM.	Sélectionnez la station manuellement (p.57).
		Utilisez une antenne extérieure. Nous vous conseillons d'utiliser une antenne sensible à plusieurs éléments.
	Le signal radio AM est faible.	Réglez l'orientation de l'antenne AM.
		Sélectionnez la station manuellement (p.57). Utilisez une antenne AM extérieure. Connectez-la à la prise ANTENNA (AM), ainsi qu'à l'antenne AM fournie.
<b>Impossible d'enregistrer les stations radio AM en tant que présélections.</b>	Préréglage auto a été utilisé.	Préréglage auto permet uniquement d'enregistrer les stations radio FM. Enregistrez les stations radio AM manuellement (p.58).

## USB et réseau

Anomalies	Causes possibles	Actions correctives
<b>L'unité ne détecte pas le dispositif USB.</b>	Le dispositif USB n'est pas correctement raccordé à la prise USB.	Mettez l'unité hors tension, rebranchez votre dispositif USB et remettez l'unité sous tension.
	Le système de fichiers du dispositif USB n'est pas au format FAT16 ou FAT32.	Utilisez un dispositif USB au format FAT16 ou FAT32.
<b>Impossible d'afficher les dossiers et fichiers du dispositif USB.</b>	Les données du dispositif USB sont protégées par cryptage.	Utilisez un dispositif USB sans fonction de cryptage.
<b>Les fichiers du dispositif USB ne peuvent pas être lus en continu.</b>	Des fichiers non pris en charge par l'unité sont présents dans le dossier sélectionné.	Si l'unité détecte une série de fichiers non pris en charge (images ou fichiers cachés par exemple) lors de la lecture, la lecture s'arrête automatiquement. Ne stockez pas de fichiers non pris en charge dans le dossier de lecture.
<b>La fonction réseau ne fonctionne pas.</b>	Les paramètres réseau (adresse IP) n'ont pas été obtenus correctement.	Activez la fonction du serveur DHCP sur votre routeur et réglez l'option « DHCP » du menu « Réglage » sur « Activé » sur l'unité (p.104). Si vous souhaitez configurer manuellement les paramètres réseau, vérifiez que vous utilisez une adresse IP qui n'est pas utilisée par d'autres périphériques réseau (p.104).
<b>L'unité ne détecte pas le PC.</b>	Le réglage du partage de support est incorrect.	Configurez le paramètre de partage et sélectionnez l'unité comme un appareil sur lequel des contenus musicaux sont partagés (p.69).
	Certains logiciels de sécurité installés sur votre PC bloquent l'accès de l'unité à votre PC.	Vérifiez les réglages des logiciels de sécurité installés sur votre PC.
	L'unité et le PC ne se trouvent pas sur le même réseau.	Vérifiez les connexions réseau et vos paramètres de routeur avant de raccorder l'unité et le PC au même réseau.
<b>Impossible d'afficher ou de lire les fichiers du PC.</b>	Les fichiers ne sont pas pris en charge par l'unité ou le serveur multimédia.	Utilisez le format de fichier pris en charge à la fois par l'unité et le serveur multimédia. Pour plus d'informations sur les formats de fichiers pris en charge par l'unité, reportez-vous à la section « Lecture de musique stockée sur des serveurs multimédias (PC/NAS) » (p.69).
<b>Les fichiers du PC ne peuvent pas être lus en continu.</b>	Des fichiers non pris en charge par l'unité sont présents dans le dossier sélectionné.	Si l'unité détecte une série de fichiers non pris en charge (images ou fichiers cachés par exemple) lors de la lecture, la lecture s'arrête automatiquement. Ne stockez pas de fichiers non pris en charge dans le dossier de lecture.
<b>Impossible de lire la radio Internet.</b>	La station radio Internet sélectionnée est actuellement indisponible.	Il se peut qu'un problème soit survenu au niveau de la station de radio ou que le service ait été interrompu. Réessayez ultérieurement ou sélectionnez une autre station.
	La station radio Internet sélectionnée n'émet plus actuellement.	Certaines stations de radio Internet n'émettent pas à certaines heures de la journée. Réessayez ultérieurement ou sélectionnez une autre station.
	L'accès au réseau est limité par les paramètres de pare-feu de vos périphériques réseau (tels que le routeur).	Vérifiez le réglage pare-feu de vos périphériques réseau. La radio Internet est uniquement lisible lorsqu'elle passe par le port désigné par chaque station radio. Le numéro de port varie en fonction de la station de radio.

## Télécommande

Anomalies	Causes possibles	Actions correctives
<b>La télécommande ne fonctionne pas sur l'unité.</b>	L'unité se trouve hors du rayon d'action.	Utilisez la télécommande dans le rayon d'action (p.5).
	Les piles sont usagées.	Remplacez les piles.
	Le capteur de la télécommande de l'unité est exposé à la lumière directe du soleil ou d'un éclairage puissant.	Réglez l'angle d'éclairage ou repositionnez l'unité.
	La télécommande est réglée pour commander des appareils externes.	Appuyez sur RECEIVER pour contrôler l'unité depuis la télécommande (la touche s'allume en orange).
	Le code de télécommande de l'unité et celui de la télécommande ne sont pas identiques.	Modifiez le code de télécommande de l'unité ou celui de la télécommande (p.113).
<b>La télécommande ne fonctionne pas sur les appareils externes.</b>	La télécommande est réglée de manière à contrôler l'unité.	Appuyez sur SOURCE pour contrôler les appareils externes depuis la télécommande (la touche s'allume en vert).
	Le code de télécommande correspondant n'est pas correctement réglé.	Réglez à nouveau le code de télécommande (p.116). Même si le code de télécommande est convenablement enregistré, certains produits peuvent ne pas répondre à la télécommande.
<b>La télécommande n'apprend pas de nouvelles fonctions. (Modèles pour la Chine et l'Europe uniquement)</b>	Les piles de la télécommande de l'unité et/ou de l'appareil externe sont faibles.	Remplacez les piles.
	La distance entre les deux télécommandes n'est pas appropriée.	Placez les télécommandes à une distance correcte (p.118).
	Le codage ou la modulation du signal de l'autre télécommande n'est pas compatible avec la télécommande.	L'apprentissage est impossible dans ce cas.
	La capacité mémoire est pleine.	Effacez les attributions inutiles afin de libérer de la mémoire pour de nouvelles fonctions (p.119).

## Signalement d'erreurs sur l'afficheur de la face avant

Message	Causes possibles	Actions correctives
<b>Access denied</b>	L'accès au PC est refusé.	Configurez les paramètres de partage et sélectionnez l'unité comme un appareil sur lequel des contenus musicaux sont partagés (p.69).
<b>Access error</b>	L'unité ne parvient pas à accéder au dispositif USB.	Mettez l'unité hors tension et rebranchez votre dispositif USB. Si l'anomalie persiste, essayez un autre dispositif USB.
	L'unité ne parvient pas à accéder à l'iPod.	Éteignez, puis rallumez l'iPod.
	L'unité ne prend pas en charge l'iPod raccordé.	Utilisez un iPod pris en charge par l'unité (p.62).
	Un problème est survenu lors de l'acheminement du signal du réseau vers l'unité.	Assurez-vous que votre routeur et votre modem sont sous tension. Vérifiez la connexion entre l'unité et le routeur (ou concentrateur) (p.35).
<b>Check SP Wires</b>	Les câbles d'enceintes subissent des courts-circuits.	Torsadez solidement les fils nus de chaque câble et raccordez-les correctement à l'unité et aux enceintes.
<b>Internal Error</b>	Une erreur interne s'est produite.	Contactez votre revendeur ou un centre d'entretien Yamaha agréé.
<b>No content</b>	Le dossier sélectionné ne contient aucun fichier lisible.	Sélectionnez un dossier contenant des fichiers pris en charge par l'unité.
<b>No device</b>	L'unité ne parvient pas à détecter le dispositif USB.	Mettez l'unité hors tension et rebranchez votre dispositif USB. Si l'anomalie persiste, essayez un autre dispositif USB.
	L'unité ne parvient pas à détecter l'iPod.	Éteignez, puis rallumez l'iPod.
<b>Please wait</b>	L'unité se prépare à se connecter au réseau.	Attendez que le message disparaisse. Si le message reste affiché plus de 3 minutes, mettez l'unité hors tension, puis remettez-la sous tension.
<b>RemID Mismatch</b>	Le code de télécommande de l'unité et celui de la télécommande ne sont pas identiques.	Modifiez l'ID de télécommande de l'unité ou celui de la télécommande (p.113).
<b>Remote Off</b>	L'unité ne peut pas être commandée avec la télécommande car le capteur de la télécommande de l'unité principale est éteint.	Utilisez les commandes de l'afficheur de la face avant. Pour utiliser la télécommande, réglez « REMOTE SENSOR » dans le menu « ADVANCED SETUP » sur « ON » (p.113).
<b>Unable to play</b>	L'unité ne parvient pas à lire les morceaux stockés sur le dispositif USB pour une raison quelconque.	Vérifiez les données. S'il est impossible de les lire sur un autre appareil, il se peut que les données soient défectueuses.
	L'unité ne parvient pas à lire les morceaux stockés sur l'iPod pour une raison quelconque.	Vérifiez les données. S'il est impossible de les lire sur l'iPod lui-même, il se peut que la zone de stockage ou les données soient défectueuses.
	L'unité ne parvient pas à lire les morceaux stockés sur le PC pour une raison quelconque.	Vérifiez que l'unité prend en charge le format des fichiers que vous tentez de lire. Pour plus d'informations sur les formats de pris en charge par l'unité, reportez-vous à la section « Lecture de musique stockée sur des serveurs multimédias (PC/NAS) » (p.69). Si l'unité prend en charge le format de fichier, mais qu'elle ne parvient toujours pas à lire les fichiers, il se peut que le réseau soit surchargé.
<b>USB Overloaded</b>	Une surintensité traverse le dispositif USB.	Mettez l'unité hors tension et rebranchez votre dispositif USB. Si l'anomalie persiste, essayez un autre dispositif USB.

## Informations audio

### ■ Format de décodage audio

#### Dolby Digital

Dolby Digital est un format audio numérique compressé développé par Dolby Laboratories, Inc. qui prend en charge les systèmes audio à 5.1 voies. Cette technologie est utilisée pour les signaux audio de la plupart des DVD.

#### Dolby Digital EX

Dolby Digital EX restitue 6.1 voies à partir de sources à 5.1 voies enregistrées en Dolby Digital Surround EX. Ce décodeur ajoute un champ sonore arrière d'ambiance aux 5.1 voies d'origine.

#### Dolby Digital Plus

Dolby Digital Plus est un format audio numérique compressé développé par DTS, Inc. qui prend en charge les systèmes audio 7.1 voies. Dolby Digital Plus est également totalement compatible avec les systèmes audio multivoies actuels prenant en charge le Dolby Digital. Cette technologie est utilisée pour les signaux audio des disques BD (Blu-ray Disc).

#### Dolby Pro Logic II

Dolby Pro Logic II permet de reproduire 5 voies à partir de sources à 2 voies. Trois modes sont disponibles : « mode Music » pour la musique, « mode Movie » pour les films et « mode Game » pour les jeux vidéo.

#### Dolby Pro Logic IIx

Dolby Pro Logic IIx permet de reproduire 7 voies à partir de sources à 2 voies ou multivoies. Trois modes sont disponibles : « mode Music » pour la musique, « mode Movie » pour les films et « mode Game » pour les jeux vidéo (pour les sources à 2 voies uniquement).

#### Dolby TrueHD

Dolby TrueHD est un format audio avancé, sans perte, développé par Dolby Laboratories, Inc. pour offrir une expérience cinéma maison en haute définition, avec la qualité des masters des studios d'enregistrement. Dolby TrueHD peut gérer jusqu'à huit voies audio de 96 kHz/24 bits (jusqu'à six voies audio de 192 kHz/24 bits) simultanément. Cette technologie est utilisée pour les signaux audio des disques BD (Blu-ray Disc).

#### DSD (Direct Stream Digital)

La technologie DSD (Direct Stream Digital) permet d'enregistrer des signaux audio sur des supports de stockage numériques, comme les SACD (Super Audio CDs). Les signaux sont enregistrés à une fréquence d'échantillonnage haute fréquence de 2,8224 MHz. La réponse en fréquence la plus élevée est égale ou supérieure à 100 kHz, avec une dynamique de 120 dB. Cette technologie propose une meilleure qualité audio que celle utilisée pour les CD.

#### DTS 96/24

DTS 96/24 est un format audio numérique compressé prenant en charge les systèmes audio à 5.1 voies et les signaux audio de 96 kHz/24 bits. Ce format est également totalement compatible avec les systèmes multivoies existants prenant en charge le DTS Digital Surround. Cette technologie est utilisée pour les DVD musicaux, etc.

#### DTS Digital Surround

DTS Digital Surround est un format audio numérique compressé développé par DTS, Inc. qui prend en charge les systèmes audio à 5.1 voies. Cette technologie est utilisée pour les signaux audio de la plupart des DVD.

#### DTS-ES

DTS-ES restitue 6.1 voies à partir de sources à 5.1 voies enregistrées en DTS-ES. Ce décodeur ajoute un champ sonore arrière d'ambiance aux 5.1 voies d'origine. Au format DTS-ES Matrix 6.1, un son d'ambiance arrière est enregistré dans les voies surround, tandis qu'au format DTS-ES Discrete 6.1, une voie d'ambiance arrière distincte est enregistrée.

#### DTS Express

DTS Express est un format audio numérique compressé prenant en charge les systèmes audio à 5.1 voies et permettant un taux de compression supérieur à celui du format DTS Digital Surround développé par DTS, Inc. Cette technologie est conçue pour les services de contenu audio d'Internet et les sources audio secondaires des disques BD (Blu-ray Disc).

#### DTS-HD High Resolution Audio

DTS-HD High Resolution Audio est un format audio numérique compressé développé par DTS, Inc. qui prend en charge les systèmes audio 7.1 voies et les signaux audio de 96 kHz/24 bits. DTS-HD High Resolution Audio est également totalement compatible avec les systèmes multivoies actuels prenant en charge le DTS Digital Surround. Cette technologie est utilisée pour les signaux audio des disques BD (Blu-ray Disc).

#### DTS-HD Master Audio

DTS-HD Master Audio est un format audio avancé, sans perte, développé par DTS, Inc. pour offrir une expérience cinéma maison en haute définition, avec la qualité des masters des studios d'enregistrement. DTS-HD Master Audio peut gérer jusqu'à huit voies audio de 96 kHz/24 bits (jusqu'à six voies audio de 192 kHz/24 bits) simultanément. Cette technologie est utilisée pour les signaux audio des disques BD (Blu-ray Disc).

#### DTS Neo:6

DTS Neo:6 permet de reproduire 6 voies à partir de sources à 2 voies. Deux modes sont disponibles : « mode Music » pour la musique et « mode Cinema » pour les films. Cette technologie offre des voies matricielles distinctes de son surround sans limitation de bande passante.

#### FLAC

FLAC est un format de fichier pour la compression de données audio sans perte. FLAC offre un taux de compression inférieur aux formats audio compressés avec perte mais garantit une meilleure qualité de son.

#### Fréquence d'échantillonnage/bits de quantification

La fréquence d'échantillonnage et les bits de quantification indiquent la quantité d'informations que représente la numérisation d'un signal audio analogique. Ces valeurs sont indiquées comme dans les exemples suivants : « 48 kHz/24 bits ».

- Fréquence d'échantillonnage

La fréquence d'échantillonnage (nombre d'échantillons utilisés sur le signal par seconde) est également connue sous le nom de taux d'échantillonnage. Plus la fréquence d'échantillonnage est élevée, plus la plage de fréquences pouvant être lue est vaste.

- Bits de quantification

Le nombre de bits de quantification indique le degré de précision utilisé pour la conversion du niveau sonore en valeur numérique. Plus ce nombre est élevé, plus l'expression du niveau sonore est précise.

#### MP3

L'un des formats audio numériques compressés utilisés par MPEG. Avec les technologies psychoacoustiques, cette méthode de compression permet d'atteindre une fréquence de compression élevée. Elle permet de compresser une quantité de données d'environ 1/10 en conservant une qualité audio d'un certain niveau.

## MPEG-4 AAC

Norme audio MPEG-4. Elle est utilisée pour les téléphones mobiles, lecteurs audio portables et les services de contenu audio d'Internet car elle permet d'atteindre un taux de compression élevé des données tout en conservant une meilleure qualité audio qu'avec le format MP3.

## PCM (Pulse Code Modulation)

PCM est une technique qui permet de produire un signal audio numérique à partir d'un signal analogique, de l'enregistrer et de le transmettre. Cette technologie sert de base au développement de tous les autres formats audio. Elle est utilisée comme un format audio sans perte appelé PCM linéaire pour le son sur divers supports, tels que les CD et BD (disques Blu-ray).

## WAV

Format de fichier audio standard Windows qui définit la méthode d'enregistrement des données numériques obtenues par la conversion de signaux audio. Par défaut, la méthode PCM (aucune compression) est utilisée, mais vous pouvez également utiliser d'autres méthodes de compression.

## WMA (Windows Media Audio)

L'un des formats audio numériques compressés développés par Microsoft Corporation. Avec les technologies psychoacoustiques, cette méthode de compression permet d'atteindre une fréquence de compression élevée. Elle permet de compresser une quantité de données d'environ 1/20 en conservant une qualité audio d'un certain niveau.

## ■ Autres

### Connexion bi-amplificatrice (Bi-amp)

Le raccordement bi-amplificateur permet d'utiliser deux amplificateurs pour une seule enceinte. Lorsque vous utilisez ce type de raccordement, l'unité achemine le haut-parleur de graves et d'aigus vers une enceinte au moyen des amplificateurs distincts. Ainsi, ceux-ci restituent un signal audio clair sans interférence.

### LFE (Low Frequency Effects) système à 0.1 voie

Cette voie reproduit des signaux graves de basse fréquence et possède une plage de fréquences de 20 Hz à 120 Hz. Cette voie est ajoutée aux voies de toutes les bandes Dolby Digital ou DTS afin d'améliorer les effets sonores basse fréquence. Cette voie est appelée la voie 0.1 car elle se limite exclusivement aux signaux audio basse fréquence.

### Synchronisation lèvres

La sortie audio est parfois en retard par rapport à la sortie audio en raison de la complexité du traitement des signaux causée par l'augmentation de la capacité du signal vidéo. La synchro lèvres est une technique permettant de corriger automatiquement le décalage entre les sorties audio et vidéo.

## Informations vidéo et HDMI

---

### Deep Color

Deep Color est une technologie prise en charge par la spécification HDMI. Deep Color accroît le nombre de couleurs disponibles dans les limites de l'espace colorimétrique RVB ou YCbCr. Les systèmes colorimétriques traditionnels traitent les couleurs sur 8 bits. Deep Color traite les couleurs sur 10, 12 ou 16 bits. Cette technologie permet aux TVHD et à d'autres types d'écran de passer de millions à des milliards de couleurs et d'éliminer l'apparition de bandes couleur sur l'écran pour des transitions de tons douces et des gradations subtiles entre les couleurs.

### HDMI

HDMI (High-Definition Multimedia Interface) est l'interface standard universelle de transmission des signaux audio/vidéo numériques. Cette interface permet de transmettre les signaux audio numériques et vidéo numériques à l'aide d'un unique câble, sans perte. Le format HDMI est compatible avec le système HDCP (High-bandwidth Digital Content Protection) et fournit une interface audio/vidéo sécurisée. Pour plus d'informations sur HDMI, visitez le site Web HDMI à l'adresse suivante : « <http://www.hdmi.org/> ».

### Signal S-vidéo

Avec le système du signal S-vidéo, le signal vidéo transmis est séparé et transmis en tant que signal Y pour la luminescence et le signal C pour la chrominance via le câble S-vidéo. Cette technologie offre une reproduction des couleurs plus précise que le système de signaux vidéo composites.

### Signal vidéo composant

Dans le cas d'un système utilisant les composantes vidéo, le signal vidéo est séparé en signal de luminance Y et les signaux de chrominance Pb et Pr. Les couleurs peuvent être reproduites plus fidèlement car chaque signal est indépendant.

### Signal vidéo composite

Avec le système de signaux audio composites, les signaux de couleur, luminosité et synchronisation sont combinés et transmis au moyen d'un unique câble.

### x.v.Color

« x.v.Color » est une technologie prise en charge par la caractéristique HDMI. Il s'agit d'un espace colorimétrique plus complet que l'espace sRVB, et qui permet la visualisation de couleurs qui ne pouvaient être affichées par le passé. Tout en restant compatible avec la gamme de couleurs de la norme sRVB, « x.v.Color » agrandit l'espace colorimétrique et permet ainsi de produire des images plus vives et naturelles.

# Technologies Yamaha

---

## **CINEMA DSP (Processeur de champ sonore numérique)**

Étant donné que Dolby Surround et DTS ont été conçus, à l'origine, pour les salles de cinéma, leurs effets sont mieux perçus dans une salle équipée de nombreuses enceintes et qui a été construite pour favoriser les effets sonores. Chez soi, la taille de la pièce, les matériaux des murs et le nombre d'enceintes diffèrent très largement et il est logique qu'il en soit de même au niveau des sons perçus. Se référant à une multitude de mesures, CINEMA DSP, la technologie DSP originale de Yamaha, vous offre une expérience audiovisuelle comparable à celle que vous connaîtriez dans une salle de cinéma, chez vous.

## **CINEMA DSP 3D**

Les données des champs sonores mesurés contiennent les informations relatives à la hauteur des images sonores. Le mode CINEMA DSP 3D permet de reproduire la hauteur exacte des images sonores pour créer des champs sonores 3D précis et intenses dans une pièce d'écoute.

## **Compressed Music Enhancer**

La fonction Compressed Music Enhancer compense les harmoniques tronquées des formats de compression de musique (comme le format MP3). Cette technologie permet donc d'améliorer les performances d'ensemble du système.

## **SILENT CINEMA**

Yamaha a mis au point, pour le casque, un champ sonore DSP naturel et réaliste. Les valeurs des paramètres ont été calculées précisément pour que chaque programme sonore soit restitué par le casque comme il l'est par les enceintes.

## **Virtual CINEMA DSP**

Virtual CINEMA DSP permet au système de reproduire virtuellement le champ sonore des enceintes d'ambiance avec les enceintes gauche et droite. Même si les enceintes d'ambiance ne sont pas raccordées, l'unité crée un champ sonore réaliste dans la pièce d'écoute.



## Flux des signaux vidéo

Les signaux vidéo transmis d'un appareil vidéo vers l'unité sont restitués sur le téléviseur, comme indiqué ci-dessous.

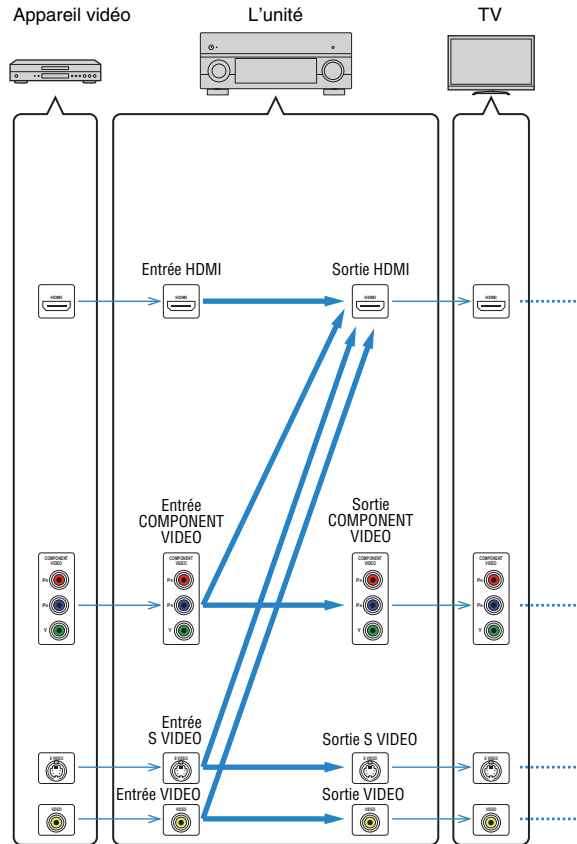

## Table de conversion vidéo



- Vous pouvez sélectionner la résolution et le format d'image appliqués au traitement vidéo de sortie HDMI dans l'option « Mode vidéo » (p.102) du menu « Réglage ».
- L'unité ne convertit pas les signaux vidéo de ligne 480 et de ligne 576 de façon interchangeable.

	Résolution	Sortie HDMI					Sortie COMPONENT VIDEO					Sortie S VIDEO	Sortie VIDEO	
		480i/576i	480p/576p	720p	1080i	1080p	4K	480i/576i	480p/576p	720p	1080i	1080p	480i/576i	480i/576i
Entrée HDMI	480i/576i	→	→	→	→	→	→							
	480p/576p		→	→	→	→	→							
	720p			→	→	→	→							
	1080i			→	→	→	→							
	1080p/50, 60 Hz			→	→	→	→							
	1080p/24 Hz					→	→							
	4K						→							
Entrée COMPONENT VIDEO	480i/576i	→	→	→	→	→	→							
	480p/576p		→	→	→	→	→	→						
	720p			→	→	→	→		→					
	1080i			→	→	→	→			→				
	1080p										→			
Entrée S VIDEO	480i/576i	→	→	→	→	→	→					→		
Entrée VIDEO	480i/576i	→	→	→	→	→	→						→	

→ : Disponible

## Informations sur le contrôle HDMI

### Contrôle HDMI

Le contrôle HDMI vous permet de faire fonctionner des appareils externes via HDMI. Si vous raccordez un téléviseur prenant en charge le contrôle HDMI à l'unité à l'aide d'un câble HDMI, vous pouvez contrôler l'unité (alimentation et volume par exemple) à l'aide de la télécommande du téléviseur. Vous pouvez également contrôler les appareils de lecture (tels que des lecteurs BD/DVD compatibles avec le contrôle HDMI) raccordés à l'unité à l'aide d'un câble HDMI.

Pour plus de détails sur les raccordements, reportez-vous aux sections « Raccordement d'un téléviseur » (p.25) et « Raccordement d'appareils vidéo (tels que des lecteurs BD/DVD) » (p.31).

#### Opérations accessibles à partir de la télécommande du téléviseur

- Synchronisation en veille
- Commande du volume, y compris la mise en sourdine
- Basculement vers la source audio d'entrée à partir du téléviseur lorsque la source d'entrée de celui-ci est basculée sur son syntoniseur intégré
- Basculement vers la source vidéo/audio d'entrée à partir de l'appareil de lecture sélectionné
- Basculement entre les appareils de sortie audio (l'unité ou l'enceinte du téléviseur)

#### (Exemple)

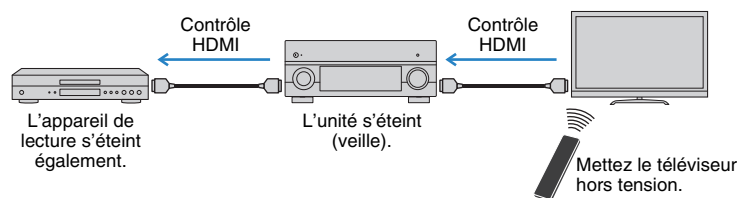

#### Opérations accessibles à partir de la télécommande de l'unité

- Démarrage de la lecture sur l'appareil et mise sous tension du téléviseur avec sélection de scène (p.49)
- Changement de la source d'entrée du téléviseur afin d'afficher le menu à l'écran (lorsque vous appuyez sur ON SCREEN)
- Contrôle de l'appareil de lecture (opérations de lecture et de menu) sans enregistrer de code de télécommande (p.117)

#### (Exemple)

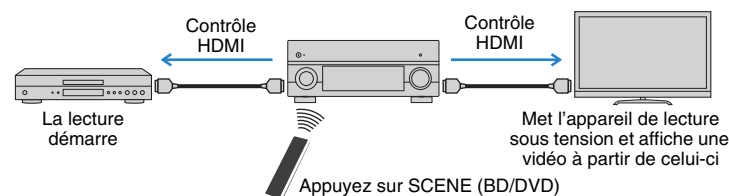

Pour utiliser le contrôle HDMI, vous devez procéder au réglage de la liaison du contrôle HDMI suivant après avoir raccordé le téléviseur et les appareils de lecture.



- Ce réglage est nécessaire chaque fois que vous ajoutez un nouvel appareil compatible avec le contrôle HDMI à votre système.

- 1 Mettez sous tension l'unité, le téléviseur et les appareils de lecture.**
- 2 Activez le contrôle HDMI sur l'unité, le téléviseur et les appareils de lecture (tels que les lecteurs BD/DVD compatibles avec le contrôle HDMI).**

Pour activer le contrôle HDMI sur l'unité, réglez l'option « Contrôle HDMI » (p.103) du menu « Réglage » sur « Activé » et configurez les options associées (« Entrée audio TV », « ARC » et « Synch. en veille »).
- 3 Désactivez l'alimentation principale du téléviseur, puis mettez hors tension l'unité et les appareils de lecture.**
- 4 Mettez sous tension l'unité et les appareils de lecture, puis allumez le téléviseur.**
- 5 Changez la source d'entrée du téléviseur afin d'afficher l'image à partir de l'unité.**
- 6 Vérifiez les points suivants :**

Au niveau de l'unité : l'entrée à laquelle l'appareil de lecture est raccordé est sélectionnée. Si ce n'est pas le cas, sélectionnez la source d'entrée manuellement.

Au niveau du téléviseur : la vidéo de l'appareil de lecture s'affiche.

## 7 Vérifiez que l'unité est correctement synchronisée avec le téléviseur en mettant ce dernier hors tension ou en réglant le volume du téléviseur à l'aide de sa télécommande.



- Si le contrôle HDMI ne fonctionne pas correctement, essayez de débrancher le téléviseur, puis de le rebrancher comme indiqué aux étapes 3 et 4. Cette opération peut suffire à résoudre le problème. Par ailleurs, le contrôle HDMI risque de ne pas fonctionner si le nombre d'appareils raccordés est supérieur à la limite. Dans ce cas, désactivez le contrôle HDMI sur les appareils non utilisés.
- Si l'unité n'est pas synchronisée avec les opérations d'alimentation du téléviseur, vérifiez la priorité du réglage de sortie audio pour le téléviseur.
- Nous vous conseillons d'utiliser un téléviseur et des appareils de lecture du même fabricant afin que le contrôle HDMI fonctionne de façon optimale.

## Compatibilité du signal HDMI

### Signaux audio

Type de signal audio	Format de signal audio	Supports compatibles (exemple)
PCM linéaire à 2 voies	2 voies, 32 à 192 kHz, 16/20/24 bits	CD, DVD-Vidéo, DVD-Audio
PCM linéaire multivoies	8 voies, 32 à 192 kHz, 16/20/24 bits	DVD-Audio, BD (Blu-ray Disc), HD DVD
DSD	2 à 5,1 voies, 2,8224 MHz, 1 bit	SACD
Train binaire	Dolby Digital, DTS	DVD-Vidéo
Train binaire (Audio haute définition)	Dolby TrueHD, Dolby Digital Plus, DTS-HD Master Audio, DTS-HD High Resolution Audio, DTS Express	BD (Blu-ray Disc), HD DVD

### Signaux vidéo

L'unité est compatible avec les signaux vidéo ayant les résolutions suivantes :

- VGA
- 720p/60 Hz, 50 Hz
- 480i/60 Hz
- 1080i/60 Hz, 50 Hz
- 576i/50 Hz
- 1080p/60 Hz, 50 Hz, 24 Hz
- 480p/60 Hz
- 3840 x 2160p/30 Hz, 25 Hz, 24 Hz (signaux 4K)
- 576p/50 Hz
- 4096 x 2160p/24 Hz (signaux 4K)



- Lors de la lecture de DVD-Audio protégés contre la copie par le système CPPM, les signaux vidéo et audio peuvent ne pas être restitués selon le type du lecteur.
- L'unité n'est pas compatible avec des appareils HDMI ou DVI qui ne prennent pas en charge le système HDCP. Pour plus d'informations, reportez-vous au mode d'emploi de chaque appareil.
- Pour décoder les signaux audio à train binaire sur l'unité, réglez correctement l'appareil source de sorte qu'il transmette directement les signaux audio à train binaire (sans les décoder). Pour plus d'informations, reportez-vous au mode d'emploi de l'appareil de lecture.

## Diagramme de référence (face arrière)

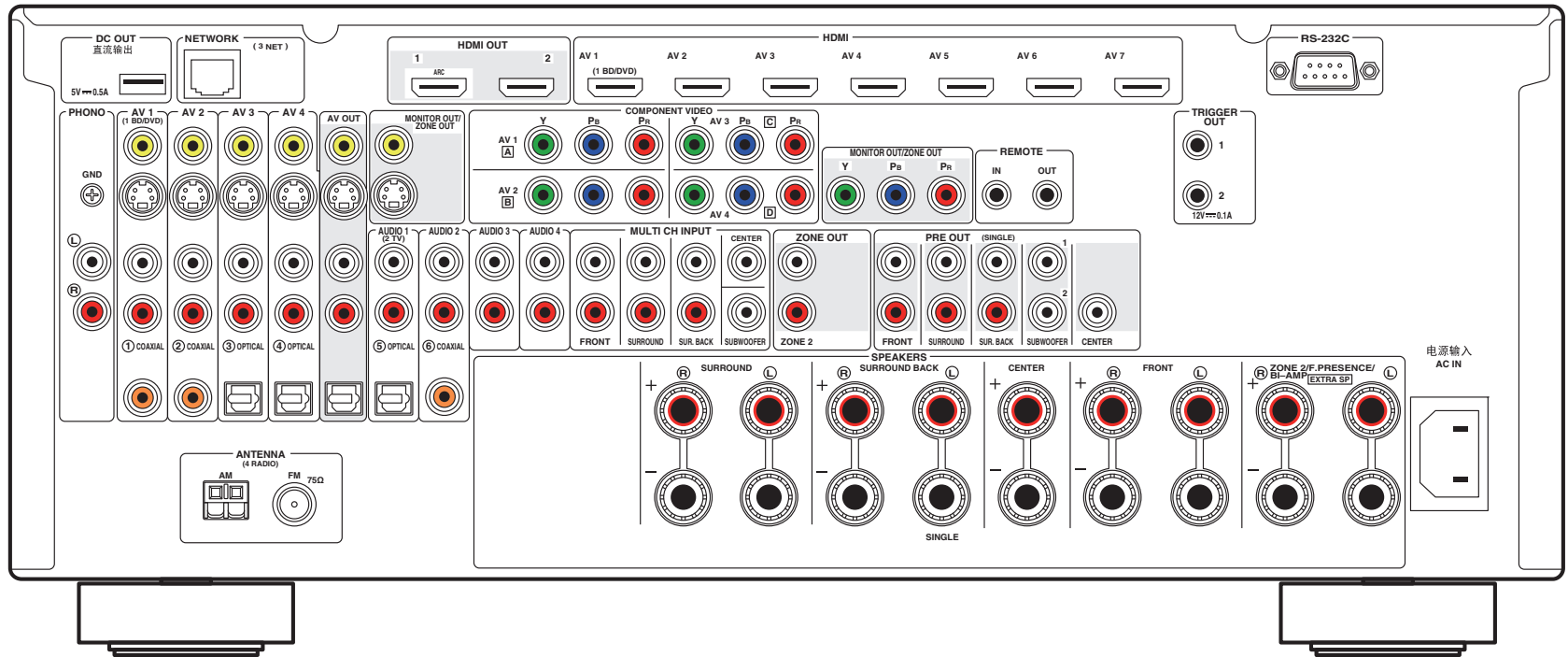

(Modèle pour l'Europe)



- La zone autour des prises de sortie audio/vidéo est blanche sur le produit réel afin d'éviter les mauvais raccordements.

## Marques commerciales



Fabriqué sous licence de Dolby Laboratories. Dolby, Pro Logic et le symbole du double D sont des marques commerciales de Dolby Laboratories.



Fabriqué sous licence et sous les numéros de brevets américains suivants : 5,956,674 ; 5,974,380 ; 6,226,616 ; 6,487,535 ; 7,212,872 ; 7,333,929 ; 7,392,195 ; 7,272,567 et sous d'autres brevets américains et internationaux, émis ou en attente. DTS-HD, le symbole associé et DTS-HD accompagnée de son symbole sont des marques déposées et DTS-HD Master Audio est une marque commerciale de DTS, Inc. Le produit inclut le logiciel. © DTS, Inc. Tous droits réservés.



« Made for iPod », « Made for iPhone », et « Made for iPad » signifie qu'un accessoire électronique a été conçu pour se raccorder spécifiquement à un iPod, un iPhone ou un iPad et a été certifié par le développeur pour répondre aux normes de performance Apple.

Apple n'est pas responsable du bon fonctionnement de cet appareil ou de sa conformité aux normes de sécurité et à la réglementation en vigueur.

Notez que l'utilisation de cet accessoire avec un iPod, un iPhone ou un iPad peut avoir un effet néfaste sur ses fonctions de liaison sans fil.

AirPlay, le logo AirPlay, iPad, iPhone, iPod, iPod nano et iPod touch sont des marques commerciales de Apple Inc., déposées aux États-Unis et dans d'autres pays.



**Fraunhofer** Institut  
Integrierte Schaltungen

Technologie de codage audio MPEG Layer-3 sous licence de Fraunhofer IIS and Thomson.



Ce récepteur prend en charge les connexions réseau.



« HDMI », le logo « HDMI » et « High-Definition Multimedia Interface » sont des marques commerciales ou des marques déposées de HDMI Licensing LLC.

### x.v.Color™

« x.v.Color » est une marque commerciale de Sony Corporation.



« SILENT CINEMA » est une marque commerciale de Yamaha.



DLNA™ et DLNA CERTIFIED™ sont des marques commerciales ou des marques déposées de Digital Living Network Alliance. Tous droits réservés. Toute utilisation non autorisée est strictement interdite.

### Windows™

Windows est une marque déposée de Microsoft Corporation aux États-Unis et dans les autres pays.

Windows XP, Windows Vista, Windows 7, Windows Media Audio et Windows Media Player sont des marques déposées ou des marques commerciales de Microsoft Corporation aux États-Unis et dans d'autres pays.

## Caractéristiques techniques

### Prises d'entrée

- Audio analogique
  - Audio x 10 (AV 1–4, AUDIO 1–4, PHONO, V-AUX)
  - MULTI CH INPUT x 1 (8 voies)  
(FRONT L/R, CENTER, SURROUND L/R, SURROUND BACK L/R, SUBWOOFER)
- Audio numérique (Fréquences prises en charge : 32 kHz à 96 kHz)
  - Optique x 4 (AV 3–4, AUDIO 1, V-AUX)
  - Coaxial x 3 (AV 1–2, AUDIO 2)
- Vidéo
  - Composite x 5 (AV 1–4, V-AUX)
  - S-video x 4 (AV 1–4)
  - Composante x 4 (AV 1–4)
- Entrée HDMI
  - HDMI x 8 (AV 1–7, V-AUX)
- Autre
  - USB x 1 (USB2.0)
  - NETWORK x 1 (100Base-TX/10Base-T)

### Prises de sortie

- Audio analogique
  - Sortie enceinte x 9 (7 voies) (FRONT L/R, CENTER, SURROUND L/R, SURROUND BACK L/R, EXTRA SP L/R\*1)
  - \*1 Remarque : L'attribution est possible [ZONE2, F.PRESENCE, BI-AMP (FRONT L/R)]
  - Sortie pre x 7 (FRONT L/R, CENTER, SURROUND L/R, SURROUND BACK L/R)
  - Sortie de caisson de graves x 2 (SUBWOOFER 1–2, mono)
  - Audio x 1 (AV OUT)
  - ZONE OUT x 1 (ZONE 2)
- Audio numérique
  - Optique x 1 (AV OUT)

- Vidéo
  - MONITOR OUT/ZONE OUT
  - Composite x 1
  - S-Vidéo x 1
  - Composante x 1
  - AV OUT
  - Composite x 1
  - S-Vidéo x 1
- Sortie HDMI
  - HDMI OUT x 2 (HDMI OUT 1–2)

### Autres prises

- REMOTE IN x 1
- REMOTE OUT x 1
- TRIGGER OUT x 2
- RS-232C x 1
- DC OUT x 1

### HDMI

- Spécification HDMI : Deep Color, « x.v.Color », Auto Lip Sync, ARC (Audio Return Channel), 3D, 4K
- Format vidéo (Mode répétition)
  - VGA
  - 480i/60 Hz
  - 576i/50 Hz
  - 480p/60 Hz
  - 576p/50 Hz
  - 720p/60 Hz, 50 Hz
  - 1080i/60 Hz, 50 Hz
  - 1080p/60 Hz, 50 Hz, 24 Hz
  - 3840 x 2160p/30 Hz, 25 Hz, 24 Hz
  - 4096 x 2160p/24 Hz

- Format audio
  - Dolby TrueHD
  - Dolby Digital Plus
  - Dolby Digital
  - DTS-HD Master Audio
  - DTS-HD High Resolution Audio
  - DTS Express
  - DTS
  - DSD 6 voies
  - PCM 2 à 8 voies (192 kHz/24 bits max.)
- Protection de contenu : compatible HDCP
- Fonction de liaison : compatible avec CEC

### TUNER

- Syntoniseur analogique  
[Modèle pour l'Europe]  
FM/AM avec Radio Data System x 1 (TUNER)  
[Autres modèles]  
FM/AM x 1 (TUNER)

### USB

- Compatible iPod, mémoire USB de stockage de masse
- Capacité d'alimentation électrique : 2,1 A

### Réseau

- Fonction PC Client
- Compatible avec DLNA ver. 1,5
- Compatible avec AirPlay
- Radio Internet

## Formats de décodage compatibles

- Format de décodage
  - Dolby TrueHD, Dolby Digital Plus
  - Dolby Digital, Dolby Digital EX
  - DTS-HD Master Audio, DTS-HD High Resolution Audio, DTS Express
  - DTS, DTS 96/24, DTS-ES Matrix 6.1, DTS-ES Discrete 6.1
  - DTS Digital Surround
- Format de décodage postérieur
  - Dolby Pro Logic
  - Dolby Pro Logic II Music, Dolby Pro Logic II Movie, Dolby Pro Logic II Game
  - Dolby Pro Logic IIx Music, Dolby Pro Logic IIx Movie, Dolby Pro Logic IIx Game
  - DTS Neo:6 Music, DTS Neo:6 Cinema

## Section audio

- Alimentation de sortie nominale (deux voies)  
(20 Hz à 20 kHz, 0,06 % THD, 8 Ω)
 

Avant G/D .....	110 W+110 W
Centre .....	110 W
Surround G/D.....	110 W+110 W
Surround arrière G/D .....	110 W+110 W

 (1 kHz, 0,9 % THD, 8 Ω)
 

Avant G/D .....	120 W+120 W
Centre .....	120 W
Surround G/D.....	120 W+120 W
Surround arrière G/D .....	120 W+120 W
- Alimentation de sortie nominale (une voie)  
(1 kHz, 0,9 % THD, 8 Ω)
 

Avant G/D .....	135 W/voie
Centre .....	135 W/voie
Surround G/D.....	135 W/voie
Surround arrière G/D .....	135 W/voie

 (1 kHz, 0,9 % THD, 4 Ω)
 

Avant G/D [Modèle pour l'Europe] .....	170 W/voie
--	------------

- Puissance de sortie effective maximale (1 voie)  
(JEITA, 1 kHz, 10 % THD, 8 Ω)  
[Modèle pour la Chine]
 

Avant G/D.....	165 W/voie
Centre.....	165 W/voie
Surround G/D .....	165 W/voie
Surround arrière G/D .....	165 W/voie
- Puissance dynamique (IHF)  
Avant G/D (8/6/4/2 Ω)..... 135/165/210/280 W
- Taux d'amortissement  
Avant G/D, 1 kHz, 8 Ω..... 150 mini
- Sensibilité et impédance d'entrée  
PHONO (1 kHz, 100 W/8 Ω)..... 3,5 mV/47 kΩ  
AUDIO 2 etc. (1 kHz, 100 W/8 Ω) ..... 200 mV/47 kΩ
- Signal d'entrée maximum  
PHONO (1 kHz 0,5 % THD) ..... 60 mV mini  
AUDIO 2 etc. (1 kHz, 0,5 % THD) ..... 2,4 V mini
- Niveau de sortie/Impédance de sortie  
AV OUT..... 200 mV/1,2 kΩ  
HEADPHONE OUT..... 150 mV/100 Ω  
PRE OUT  
SUBWOOFER (50 Hz) ..... 1,0 V/1,2 kΩ  
Sauf SUBWOOFER (1 kHz) ..... 1,0 V/1,2 kΩ  
ZONE OUT ..... 1,0 V/1,2 kΩ
- Réponse en fréquence  
AUDIO 2 etc. (10 Hz à 100 kHz) ..... +0/-3 dB
- Déviation d'égalisation RIAA  
PHONO (20 Hz à 20 kHz) ..... 0±0,5 dB
- Distorsion harmonique totale  
PHONO vers AV OUT..... 0,02% max  
MULTI CH INPUT sortie enceinte (Pure Direct, 70 W, 8 Ω)  
..... 0,04 % maxi

- Rapport signal/bruit (Réseau IHF-A)  
PHONO vers AV OUT (Entrée ouverte 5 mV)  
[Modèles pour le Canada et la Chine]..... 86 dB mini  
[Autres modèles]..... 81 dB mini  
AUDIO 2 etc. vers sortie enceinte  
(Pure Direct, entrée ouverte 250 mV) ..... 100 dB ou plus
- Bruit résiduel (Réseau IHF-A)  
Avant G/D (Sortie enceinte) ..... 150 µV maxi
- Séparation entre les voies  
PHONO (entrée ouverte, 1 kHz/10 kHz) ..... 60 dB/55 dB mini  
AUDIO 2 etc. (Entrée 5,1 kΩ ouverte, 1 kHz/10 kHz)  
..... 60 dB/45 dB ou plus
- Commande de volume  
Zone principale..... MUTE, -80 dB à +16,5 dB (pas de 0,5 dB)  
Zone2 ..... MUTE, -80 dB à +16,5 dB (pas de 0,5 dB)
- Caractéristiques des graves et des aigus  
Zone principale  
Augmentation/Coupe basses  
..... ±6,0 dB/50 Hz (pas de 0,5 dB)  
Recoupement de basses..... 350 Hz  
Augmentation/Coupe aigus  
..... ±6,0 dB/20 kHz (pas de 0,5 dB)  
Recoupement d'aigus..... 3,5 kHz  
Zone2  
Augmentation/Coupe basses  
..... ±10 dB/50 Hz (pas de 2 dB)  
Recoupement de basses..... 350 Hz  
Augmentation/Coupe aigus  
..... ±10 dB/50 Hz (pas de 2 dB)  
Recoupement d'aigus..... 3,5 kHz
- Caractéristiques de filtre  
(fc=40/60/80/90/100/110/120/160/200 Hz)  
H.P.F. (Avant, Central, Surround, Surround arrière) : Petite  
..... 12 dB/oct.  
L.P.F. (Caisson de graves) ..... 24 dB/oct.

## Section vidéo

- Type de signal vidéo  
[Modèle pour le Canada] ..... NTSC  
[Autres modèles] ..... PAL
- Type de signal vidéo (conversion vidéo)..... NTSC/PAL
- Niveau du signal vidéo  
Composite ..... 1 Vc-c/75 Ω  
S-vidéo  
Y..... 1 Vc-c/75 Ω  
C (NTSC) [Modèle pour le Canada] ..... 0,286 Vp-p/75 Ω  
C (PAL) [Autres modèles] ..... 0,3 Vp-p/75 Ω  
Entrée vidéo  
Y..... 1 Vc-c/75 Ω  
Pb/Pr..... 0,7 Vp-p/75 Ω
- Niveau d'entrée vidéo maximum ..... 1,5 Vc-c mini
- Rapport signal/bruit (conversion vidéo désactivée)  
..... 60 dB mini
- Réponse en fréquence sortie moniteur  
Entrée vidéo (MONITOR OUT/ZONE OUT)  
..... 5 Hz à 100 MHz, ±3 dB

## Section FM

- Gamme de syntonisation  
[Modèle pour le Canada] ..... 87,5 MHz à 107,9 MHz  
[Autres modèles] ..... 87,50 MHz à 108,00 MHz
- Seuil de sensation douloureuse à 50 dB  
(IHF, 1 kHz, 100 % MOD.)  
Mono ..... 3 µV (20,8 dBf)
- Rapport signal/bruit (IHF)  
Mono/Stéréo ..... 72 dB/70 dB
- Distorsion harmonique (IHF, 1 kHz)  
Mono/Stéréo ..... 0,3 %/0,5 %
- Entrée d'antenne ..... 75 Ω asymétrique

## Section AM

- Gamme de syntonisation  
[Modèle pour le Canada] ..... 530 kHz à 1710 kHz  
[Autres modèles] ..... 531 kHz à 1611 kHz

## Généralités

- Alimentation  
[Modèle pour le Canada] ..... CA 120 V, 60 Hz  
[Modèle pour la Chine] ..... CA 220 V, 50 Hz  
[Modèle pour l'Australie] ..... CA 240 V, 50 Hz  
[Modèle pour l'Europe] ..... CA 230 V, 50 Hz
- Consommation  
[Modèle pour le Canada] ..... 400 W/510 VA  
[Autres modèles] ..... 490 W
- Consommation en veille  
Contrôle HDMI Désactivé, Attente Inchangé Désactivé  
..... 0,3 W (type)  
Contrôle HDMI Activé, Attente Inchangé Activé ... 4,5 W (type)  
Contrôle HDMI Désactivé, Attente Inchangé Activé  
(AVI 1, aucun signal) ..... 4,5 W (type)  
Veille du réseau Activé ..... 2,2 W (type)
- Dimensions (L x H x P) ..... 435 x 182 x 430 mm
- Poids ..... 15,1 kg

\* Les spécifications peuvent être modifiées sans avis préalable.



## Index

### Symboles

ⓧPLII Game (décodeur d'ambiance) .....	55
ⓧPLII Movie (décodeur d'ambiance) .....	55
ⓧPLII Music (décodeur d'ambiance) .....	55
ⓧPLIIX Game (décodeur d'ambiance) .....	55
ⓧPLIIX Movie (Surround étendu) .....	84
ⓧPLIIX Movie (décodeur d'ambiance) .....	55
ⓧPLIIX Music (Surround étendu) .....	84
ⓧPLIIX Music (décodeur d'ambiance) .....	55
ⓧPLIIXMo (Surround étendu) .....	84
ⓧPLIIXMi (Surround étendu) .....	84
ⓧPro Logic (décodeur d'ambiance) .....	55
Verrouillage, icône (🔒) .....	109

### Valeurs numériques

2ch Stereo (programme sonore) .....	53
5ch BI-AMP (Affect. amp puiss., menu Réglage) .....	97
5ch BI-AMP (configuration des enceintes) .....	20
5ch BI-AMP +SB (Affect. amp puiss., menu Réglage) .....	97
5ch BI-AMP +SB (configuration des enceintes) .....	21
7ch +1ZONE (Affect. amp puiss., menu Réglage) .....	97
7ch +1ZONE (configuration des enceintes) .....	21
7ch Stereo (programme sonore) .....	53
Échant. (Signal audio, menu Information) .....	111
Égal. param. (Enceinte, menu Réglage) .....	99
Éléments du menu Option .....	82
Éléments du menu Programme sonore .....	92

Émetteur de signal de commande (télécommande) .....	12
--	----

### A

Action Game (programme sonore) .....	52
Activer retard (Synchro, menu Réglage) .....	100
Adaptive DRC (menu Option) .....	83
Adaptive DSP Level (Son, menu Réglage) .....	101
Adresse IP .....	104
Adresse IP (Réseau, menu Information) .....	112
Adresse IP (Réseau, menu Réglage) .....	104
Adresse MAC (Filtre adresse MAC, menu Réglage) ...	105
Adresse MAC (Réseau, menu Information) .....	112
Adventure (programme sonore) .....	52
Affect. amp puiss. (Enceinte, menu Réglage) .....	97
Affichage des informations (afficheur de la face avant) .....	10
Afficheur de la face avant (nom des pièces et fonctions) .....	8
AirPlay .....	74
Aléatoire (dispositif de stockage USB, menu Option) .....	68
Aléatoire (iPod, menu Option) .....	65
Aléatoire (PC/NAS, menu Option) .....	71
Ampleur centrale (menu Programme sonore) .....	93
Amplificateur (Sortie audio, menu Réglage) .....	103

Antenne AM .....	34
Antenne FM .....	34
Appareils d'enregistrement, raccordement .....	36
Apprentissage (télécommande) .....	118
ARC (Audio Return Channel) .....	25
ARC (Contrôle HDMI, menu Réglage) ...	103
Aspect (Mode vidéo, menu Réglage) ....	102
Attente Inchangé (HDMI, menu Réglage) .....	104
Atténuation volume (menu Option) .....	84
Attribution entrée (Fonction, menu Réglage) .....	108
Attribution prise d'entrée .....	108
Attribution sortie moniteur (Multi-Zone, menu Réglage) .....	107
Audio Decoder (informations de l'afficheur de la face avant) .....	81
Audio haute définition .....	135
Audio Return Channel (ARC) .....	25
Avant (Configuration, menu Réglage) .....	97

### B

Balance avant / arrière (menu Programme sonore) .....	92
Balance gauche / droite (menu Programme sonore) .....	92
Balance hauteur (menu Programme sonore) .....	92
Borne GND (raccordement de la platine) .....	33

### C

Câble AV Composite Apple .....	62
Câble coaxial numérique .....	24

Câble de broche stéréo .....	24
Câble de broche vidéo .....	24
Câble de réseau STP .....	35
Câble de terre	
(raccordement de la platine) .....	33
Câble HDMI .....	24
Câble HDMI à grande vitesse .....	24
Câble optique numérique .....	24
Câble S-video .....	24
Câble vidéo à composantes .....	24
Capteur de la télécommande .....	5
Cartouche .....	33
Catégorie de programme sonore .....	52
Cellar Club (programme sonore) .....	53
Centre (Configuration, menu Réglage) .....	98
Chamber (programme sonore) .....	53
Charger (menu Scène) .....	89
CINEMA DSP .....	52
CINEMA DSP 3D .....	54
Clapet de la face avant (panneau avant) ...	8
CLASSICAL (sous-catégorie	
de programme sonore) .....	53
Clock Time (Radio Data System) .....	59
Commande des appareils externes	
(télécommande) .....	116
Compressed Music Enhancer .....	56
Configuration	
(Enceinte, menu Réglage) .....	97
Configuration des scènes .....	50
Connexion NAS .....	35
Contrôle d'accès	
(périphérique réseau) .....	105
Contrôle DMC (menu Entrée) .....	88
Contrôle HDMI .....	134
Contrôle HDMI (HDMI, menu Réglage) ....	103
Copie données	
(Enceinte, menu Réglage) .....	97
<b>D</b>	
Débit (Signal audio, menu Information) ....	111
Décodage direct .....	54
Décodeur d'ambiance .....	55
Détail (menu Scène) .....	90
DHCP (Adresse IP, menu Réglage) .....	104
Dialogue	
(Signal audio, menu Information) .....	111
Dialogue, niveau de normalisation .....	111
Digital Media Controller (DMC) .....	88
Dimension (menu Programme sonore) ....	93
Direct (menu Programme sonore) .....	92
Direct Stream Digital (DSD) .....	130
Dispositif de stockage de masse .....	66
Distance (Enceinte, menu Réglage) .....	99
DMC (Digital Media Controller) .....	88
Dolby Digital EX (Surround étendu) .....	84
Dolby Pro Logic	
(décodeur d'ambiance) .....	55
Dolby Pro Logic II	
(décodeur d'ambiance) .....	55
Dolby Pro Logic IIx	
(décodeur d'ambiance) .....	55
Dolby Pro Logic IIx Movie	
(Surround étendu) .....	84
Dolby Pro Logic IIx Music	
(Surround étendu) .....	84
Drama (programme sonore) .....	52
DSD (Direct Stream Digital) .....	130
DSP Program (informations de	
l'afficheur de la face avant) .....	81
DTS Neo:6 (décodeur d'ambiance) .....	55
DTS-ES (Surround étendu) .....	84
Dynamique (Son, menu Réglage) .....	101
<b>E</b>	
ECO (menu Réglage) .....	110
Effacement (télécommande) .....	119
Effet de champ sonore .....	52
Enceinte (menu Réglage) .....	97
Enhancer (menu Option) .....	85
ENHANCER (mode sonore) .....	56
Enregistrement du code de télécommande	
(appareil de lecture) .....	117
Enregistrement du code de	
télécommande (TV) .....	116
Enregistrer (menu Scène) .....	89
ENTERTAINMENT (sous-catégorie	
de programme sonore) .....	52
Entrée audio TV	
(Contrôle HDMI, menu Réglage) .....	103
EX/ES (Surround étendu) .....	84
Extra graves	
(Configuration, menu Réglage) .....	99
<b>F</b>	
Fiche banane .....	18
Filtre (Filtre adresse MAC,	
menu Réglage) .....	105
Filtre adresse MAC	
(Réseau, menu Réglage) .....	105
FIRM UPDATE	
(menu ADVANCED SETUP) .....	115
Fonction (menu Réglage) .....	108
Fonction Déclencheur .....	37
Fonction SCENE .....	49
Fond d'écran (Réglage d'affichage,	
menu Réglage) .....	108
Format	
(Signal audio, menu Information) .....	111
Format de fichier audio	
(dispositif de stockage USB) .....	66

Format de fichier audio (PC/NAS) .....	69
Format TV	
(Système, menu Information) .....	112
Fréq. coupu.	
(Configuration, menu Réglage) .....	99
<b>H</b>	
Hall in Munich (programme sonore) .....	53
Hall in Vienna (programme sonore) .....	53
Hauteur dialogues (menu Option) .....	84
HDMI (menu Réglage) .....	103
HDMI OUT1	
(Sortie audio, menu Réglage) .....	104
HDMI OUT2	
(Sortie audio, menu Réglage) .....	104
<b>I</b>	
ID système	
(Système, menu Information) .....	112
ID télécommande	
(Système, menu Information) .....	112
Image centrale	
(menu Programme sonore) .....	93
Impédance d'enceinte	
(Système, menu Information) .....	112
Informations Radio Data System .....	59
Informations sur l'afficheur de la	
face avant .....	81
Informations sur la circulation routière .....	59
INITIALIZE	
(menu ADVANCED SETUP) .....	114
iPad .....	62
iPhone .....	62
iPod .....	62
iTunes .....	74

<b>L</b>	
Language (menu Réglage) .....	110
Lecture (dispositif de stockage USB) .....	66
Lecture (iPod) .....	63
Lecture (NAS) .....	69
Lecture (PC) .....	69
Lecture SCENE link .....	37
Lecture simple (iPod) .....	64
LFE (Low Frequency Effects) .....	131
LIVE/CLUB (sous-catégorie	
de programme sonore) .....	53
Low Frequency Effects (LFE) .....	131
Luminosité (affichage avant) (Réglage	
d'affichage, menu Réglage) .....	108
<b>M</b>	
Masque sous réseau .....	104
Masque sous réseau	
(Réseau, menu Information) .....	112
Menu à l'écran .....	12
Menu ADVANCED SETUP .....	112
Menu Entrée .....	86
Menu Information .....	111
Menu Option .....	82
Menu Programme sonore .....	91
Menu Réglage .....	94
Menu Scène .....	88
Menu Sélection d'une langue .....	39
Message court (Réglage d'affichage,	
menu Réglage) .....	108
Message d'avertissement (YPAO) .....	47
Message d'erreur (YPAO) .....	46
Mesure unique (YPAO) .....	42
Mesures multiples (YPAO) .....	43
Microphone YPAO .....	40
Minuterie .....	12
Mise à jour du microprogramme .....	121

Mise à jour du microprogramme	
(menu ADVANCED SETUP) .....	115
Mise en sourdine .....	48
Mise hors tension auto	
(ECO, menu Réglage) .....	110
Mode audio (menu Option) .....	85
Mode CINEMA DSP 3D (menu Option) ....	83
Mode de réception monophonique	
(radio FM) .....	57
Mode de réception stéréo (radio FM) .....	57
Mode déclencheur (Sortie déclencheur,	
menu Réglage) .....	109
Mode décodeur (menu Entrée) .....	87
Mode ECO (ECO, menu Réglage) .....	110
Mode fête .....	80
Mode FM (menu Option) .....	85
Mode Pure Direct	
(Son, menu Réglage) .....	101
Mode vidéo (menu Option) .....	85
Mode vidéo (Vidéo, menu Réglage) .....	102
Modèle de réglage	
(Enceinte, menu Réglage) .....	97
Monaural Mix	
(menu Programme sonore) .....	92
Moniteur HDMI (menu Information) .....	111
MONITOR CHECK	
(menu ADVANCED SETUP) .....	114
Mono	
(Réglage Zone2, menu Réglage) .....	107
Mono Movie (programme sonore) .....	52
MOVIE	
(catégorie de programme sonore) .....	52
MOVIE THEATER (sous-catégorie	
de programme sonore) .....	52
Multi-zone .....	76
Multi-Zone (menu Réglage) .....	106

MUSIC		
(catégorie de programme sonore) .....	53	
Music Video (programme sonore) .....	52	
<b>N</b>		
NAS (Network Attached Storage) .....	35	
Neo:6 Cinema (décodeur d'ambiance) ....	55	
Neo:6 Music (décodeur d'ambiance) ....	55	
Network Attached Storage (NAS) .....	35	
Niveau (Enceinte, menu Réglage) .....	99	
Niveau (menu Programme sonore) .....	92	
Niveau dialogues (menu Option) .....	84	
Niveau DSP (menu Programme sonore) ....	92	
Niveau réverbération		
(menu Programme sonore) .....	92	
Nom du réseau		
(Réseau, menu Information) .....	112	
Nom du réseau		
(Réseau, menu Réglage) .....	105	
<b>O</b>		
Options du menu ADVANCED SETUP ....	113	
Options du menu Entrée .....	86	
Options du menu Réglage .....	95	
Options du menu Scène .....	89	
<b>P</b>		
Panneau arrière		
(nom des pièces et fonctions) .....	11	
Panneau avant		
(nom des pièces et fonctions) .....	10	
Panorama (menu Programme sonore) ....	93	
Passerelle déf. ....	104	
Passerelle déf.		
(Réseau, menu Information) .....	112	
Pile .....	5	
Pilot. périphér. (menu Scène) .....	89	
Platine .....	33	
Préréglage automatique des stations		
(Radio FM) .....	61	
Présence av.		
(Configuration, menu Réglage) .....	98	
Prise AUDIO .....	24	
Prise COAXIAL .....	24	
Prise COMPONENT VIDEO .....	24	
Prise DC OUT .....	11	
Prise HDMI .....	24	
Prise OPTICAL .....	24	
Prise PHONES .....	9	
Prise PHONO		
(raccordement de la platine) .....	33	
Prise REMOTE IN .....	78	
Prise REMOTE OUT .....	37	
Prise S VIDEO .....	24	
Prise USB .....	9	
Prise VIDEO .....	24	
Prise YPAO MIC .....	40	
Prises AV OUT .....	36	
Prises MULTI CH INPUT .....	36	
Prises PRE OUT .....	23	
Prises TRIGGER OUT .....	37	
Prises VIDEO AUX .....	34	
Prog. Circul. Routière (menu Option) ....	59	
Program Service (Radio Data System) ....	59	
Program Type (Radio Data System) .....	59	
Programme sonore .....	52	
Protect. mém.		
(Fonction, menu Réglage) .....	109	
Pure Direct .....	55	
PURE DIRECT (mode sonore) .....	55	
<b>R</b>		
Raccordement à un réseau .....	35	
Raccordement d'appareils audio .....	33	
Raccordement d'un appareil vidéo .....	31	
Raccordement d'un iPod .....	62	
Raccordement d'un téléviseur .....	25	
Raccordement de l'amplificateur		
de puissance externe .....	23	
Raccordement des antennes FM/AM .....	34	
Raccordement des enceintes .....	17	
Raccordement des enceintes (bi-amp) ...	22	
Raccordement des enceintes (Zone2) ....	22	
Raccordement distant .....	37	
Raccordement du câble d'alimentation ....	38	
Raccordement du caisson de graves .....	18	
Raccordement du dispositif		
de stockage USB .....	66	
Raccordement du PC .....	35	
Raccordement du routeur .....	35	
Radio Data System (radio FM) .....	59	
Radio Internet .....	72	
Radio Text (Radio Data System) .....	59	
RECOV./BACKUP		
(menu ADVANCED SETUP) .....	114	
Réglage (Synchro, menu Réglage) .....	101	
Réglage d'affichage		
(Fonction, menu Réglage) .....	108	
Réglage de l'ID de télécommande		
(menu ADVANCED SETUP) .....	113	
Réglage de l'ID de télécommande		
(télécommande) .....	113	
Réglage de l'impédance des enceintes		
(menu ADVANCED SETUP) .....	16	
Réglage de la fréquence de coupure		
(caisson de graves) .....	40	
Réglage dialogues (menu Option) .....	84	
Réglage du capteur de la télécommande		
(menu ADVANCED SETUP) .....	113	
Réglage du partage de support .....	69	

Réglage du type de signal vidéo (menu ADVANCED SETUP) .....	114	Réseau (menu Réglage) .....	104	Sortie déclencheur 2 (Fonction, menu Réglage) .....	109
Réglage entrée (menu Option) .....	84	Résolution (Mode vidéo, menu Réglage) .....	102	Sortie déclencheur1 (Fonction, menu Réglage) .....	109
Réglage manuel (Enceinte, menu Réglage) .....	97	Restauration du réglage initial (menu ADVANCED SETUP) .....	114	Sortie vidéo (menu Entrée) .....	87
Réglage mode fête (Multi-Zone, menu Réglage) .....	107	Résultats de la mesure (YPAO) .....	44	SPEAKER IMP. (menu ADVANCED SETUP) .....	113
Réglage subwoofer (menu Option) .....	85	Retard initial (menu Programme sonore) .....	92	Spectacle (programme sonore) .....	52
Réglage Zone principale (Multi-Zone, menu Réglage) .....	106	Retard initial Surround (menu Programme sonore) .....	92	Sports (programme sonore) .....	52
Réglage Zone2 (Multi-Zone, menu Réglage) .....	106	Retard initial Surround Back (menu Programme sonore) .....	92	Standard (programme sonore) .....	52
Réinitialiser (menu Scène) .....	90	Retard réverbération (menu Programme sonore) .....	92	Station, présélection manuelle (radio FM/AM) .....	58
Réinitialiser (télécommande) .....	120	Roleplaying Game (programme sonore) .....	52	STEREO (sous-catégorie de programme sonore) .....	53
REMOTE CON AMP (menu ADVANCED SETUP) .....	113	<b>S</b>		STRAIGHT (mode sonore) .....	54
REMOTE SENSOR (menu ADVANCED SETUP) .....	113	Sauvegarde/récupération des réglages (menu ADVANCED SETUP) .....	114	Subwoofer (Configuration, menu Réglage) .....	98
Renommer (nom de la scène) .....	90	Sci-Fi (programme sonore) .....	52	SUR.DECODE (mode sonore) .....	55
Renommer (nom de la source d'entrée) ....	87	Sélection audio (menu Option) .....	85	Surr. arr. (Configuration, menu Réglage) .....	98
Renommer (nom du réseau) .....	105	Selection auto/manuelle (Synchro, menu Réglage) .....	100	Surround (Configuration, menu Réglage) .....	98
Renommer scène Zone (Réglage Zone2, menu Réglage) .....	107	Sélection de la prise de sortie HDMI .....	48	Surround Back, taille pièce (menu Programme sonore) .....	92
Renommer Zone (Réglage Zone principale, menu Réglage) .....	106	Sélection du mode sonore .....	51	Surround étendu (menu Option) .....	84
Renommer Zone (Réglage Zone2, menu Réglage) .....	107	Serveur DNS .....	104	Surround, taille de la pièce (menu Programme sonore) .....	92
Renommer/sélection icône (menu Entrée) .....	87	Serveur DNS (Réseau, menu Information) .....	112	Synch. en veille (Contrôle HDMI, menu Réglage) .....	103
Renommer/sélection icône (menu Scène) .....	90	Signal 4K (résolution du signal vidéo) ...	135	Synchronisation lèvres .....	131
Répéter (dispositif de stockage USB, menu Option) .....	68	Signal audio (menu Information) .....	111	Synchronisation lèvres (Son, menu Réglage) .....	100
Répéter (iPod, menu Option) .....	65	Signal test (Enceinte, menu Réglage) ....	100	Syntonisation (radio FM/AM) .....	57
Répéter (PC/NAS, menu Option) .....	71	Signal vidéo (menu Information) .....	111	Système (menu Information) .....	112
Réseau (menu Information) .....	112	SILENT CINEMA .....	56	Système à 2.1 voies (configuration des enceintes) .....	16
		Son (menu Réglage) .....	100		
		Sortie Audio (HDMI, menu Réglage) .....	103		

Système à 5.1 voies (configuration des enceintes) .....	16	Touches de sélection d'entrée (télécommande) .....	12	Volume maximum (Son, menu Réglage) .....	101
Système à 7.1 voies (configuration des enceintes) .....	15	Touches numériques (télécommande) ....	12	VPS (Virtual Presence Speaker) .....	54
Système à 7.1+2 voies (configuration des enceintes) .....	15	Train binaire .....	135	<b>W</b>	
<b>T</b>		TV FORMAT (menu ADVANCED SETUP) .....	114	Windows Media Player .....	69
Taille de la pièce (menu Programme sonore) .....	92	Type décodeur (menu Programme sonore) .....	92	<b>Y</b>	
Télécommande (nom des pièces et fonctions) .....	12	<b>V</b>		Yamaha Parametric room Acoustic Optimizer (YPAO) .....	40
Témoin d'enceinte (afficheur de la face avant) .....	10	Veille du réseau (Réseau, menu Réglage) .....	105	YPAO (Yamaha Parametric room Acoustic Optimizer) .....	40
Témoin de veille (panneau avant) .....	8	Vérification de la version du microprogramme (menu ADVANCED SETUP) .....	115	<b>Z</b>	
Temps réverbération (menu Programme sonore) .....	92	Vérification du moniteur (menu ADVANCED SETUP) .....	114	Zone (menu Information) .....	112
The Bottom Line (programme sonore) .....	53	Verrouillage volume (menu Entrée) .....	87	Zone destination (Sortie déclencheur, menu Réglage) .....	109
The Roxy Theatre (programme sonore) .....	53	Vers. Firmware (Système, menu Information) .....	112	Zone2 .....	76
Tone Control (menu Option) .....	83	VERSION (menu ADVANCED SETUP) .....	115		
Touche DISPLAY .....	81	Vidéo (menu Réglage) .....	102		
Touche INFO .....	81	Virtual CINEMA DSP .....	54		
Touche MUTE .....	12	Virtual Presence Speaker (VPS) .....	54		
Touche ON SCREEN .....	12	Vivacité (menu Programme sonore) .....	92		
Touche OPTION .....	82	Vivacité Surround (menu Programme sonore) .....	92		
Touche PARTY .....	80	Vivacité Surround Back (menu Programme sonore) .....	92		
Touche SCENE .....	49	Voie (Signal audio, menu Information) .....	111		
Touche SLEEP .....	12	Volume (Réglage Zone2, menu Réglage) .....	106		
Touches d'opération d'appareil externe (télécommande) .....	12	Volume initial (Réglage Zone2, menu Réglage) .....	106		
Touches d'opération de menu (panneau avant) .....	9	Volume initial (Son, menu Réglage) .....	101		
Touches d'opération de menu (télécommande) .....	12	Volume maximum (Réglage Zone2, menu Réglage) .....	106		
Touches d'opération du téléviseur (télécommande) .....	12				

