

Amplificateur Audio-Vidéo

DSP-Z11

Face avant

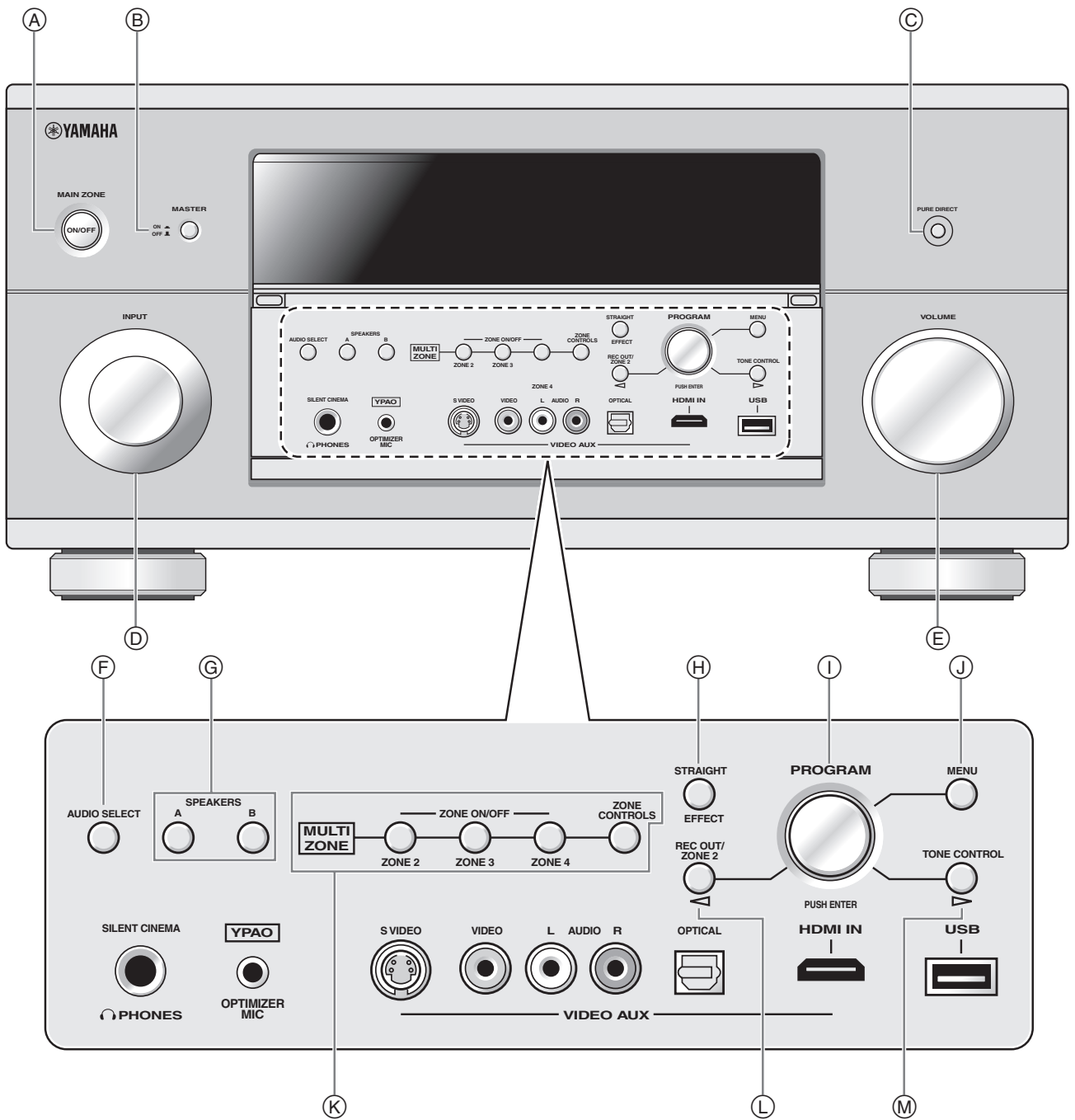

Boîtier de télécommande

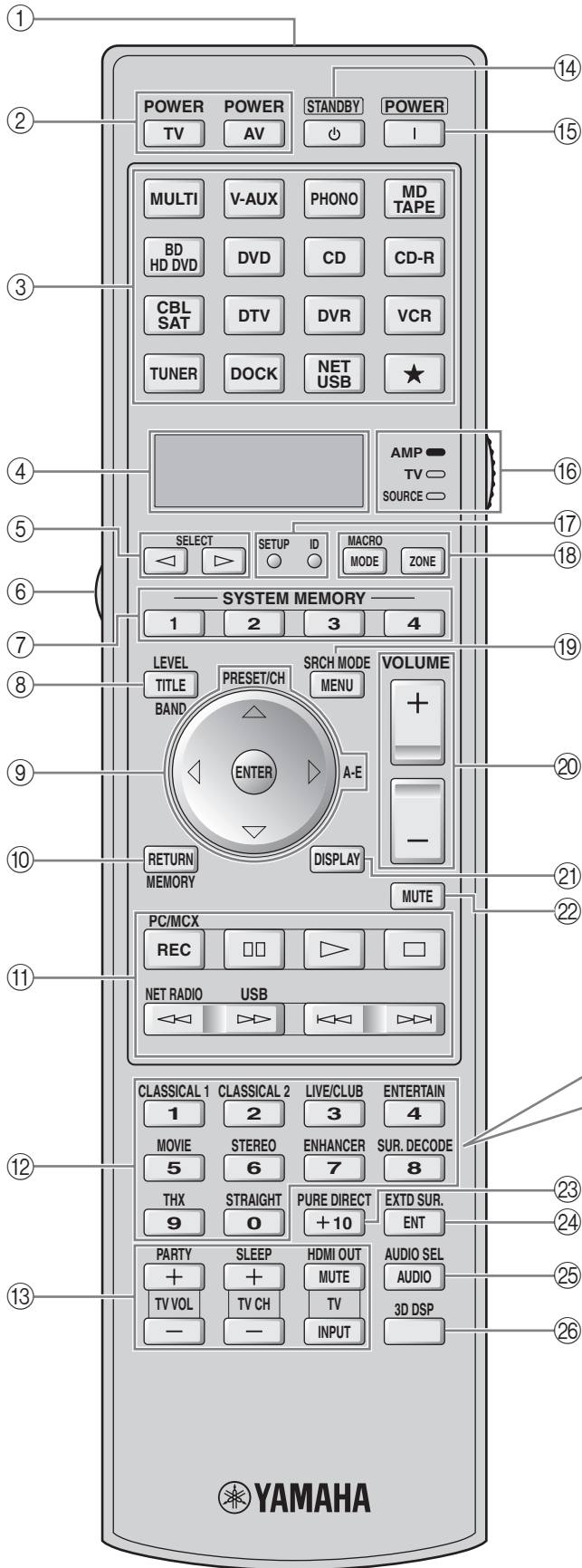

Mode de rétroéclairage

Le boîtier de télécommande intègre un capteur de mouvement qui permet au rétroéclairage de s'allumer selon les mouvements ou les opérations effectués. Si vous ne voulez pas que le rétroéclairage s'allume lorsque le boîtier détecte un mouvement, changez le mode de rétroéclairage (voir page 104).

Boîtier de télécommande simplifié

Cet appareil est fourni avec le boîtier de télécommande simplifié. Voir "Boîtier de télécommande simplifié" à la page 110.

Touche de la section de commande des appareils en option (☆)

Vous pouvez agir sur l'appareil souhaité sans avoir à changer la source d'entrée de cet appareil (voir page 102).

Garantie Limitée pour la Zone Économique Européenne (EEA) et la Suisse

Merci d'avoir porté votre choix sur un produit Yamaha. Si votre produit Yamaha devait avoir besoin d'une réparation pendant sa période de garantie, veuillez contacter votre revendeur. En cas de difficulté, veuillez contacter une agence Yamaha dans votre propre pays. Vous trouverez tous les détails nécessaires sur notre site Web (<http://www.yamaha-hifi.com/> ou <http://www.yamaha-uk.com/> pour les résidents au Royaume-Uni).

Ce produit est garanti contre les vices de fabrication et de matériaux pour une période de deux ans à compter de la date d'achat originale. Yamaha réparera, ou remplacera à sa seule discrétion, le produit défectueux ou les pièces de manière gratuite, dans les conditions mentionnées ci-dessous. Yamaha se réserve le droit de remplacer un produit par un autre de même type et/ou valeur et condition, si le modèle n'est plus fabriqué ou si son remplacement semble plus économique.

Conditions

1. La facture originale ou le bon d'achat (indiquant la date de l'achat, le code du produit et le nom du revendeur) DOIT être fourni avec le produit défectueux et une description détaillée du problème. En l'absence de preuve évidente d'achat, Yamaha se réserve le droit de refuser une réparation gratuite et de renvoyer le produit aux propres frais du client.
2. Le produit DOIT avoir été acheté auprès d'un revendeur AGRÉÉ Yamaha dans la Zone Économique Européenne (EEA) ou en Suisse.
3. Le produit ne doit pas avoir subi de modifications ni de changements, à moins d'une autorisation écrite de Yamaha.
4. Sont exclus de la garantie les points suivants:
 - a. Entretien périodique et réparation ou remplacement de pièces ayant subi une usure ou défaillance normale.
 - b. Dommages résultant de:
 - (1) Réparations effectuées par le client lui-même ou par un tiers non autorisé.
 - (2) Emballage ou manipulation inadéquats lors de l'expédition par le client. Le client doit emballer le produit correctement avant de l'expédier en vue d'une réparation.
 - (3) Mauvaise utilisation, y compris mais sans s'y limiter (a) utilisation du produit dans un autre but ou de façon contraire aux instructions de Yamaha, entretien et entreposage et (b) installation ou emploi du produit sans tenir compte des normes de sécurité ou techniques en vigueur dans le pays d'utilisation.
 - (4) Accidents, foudre, eau, incendie, mauvaise ventilation, fuite des piles ou autres causes indépendantes de Yamaha.
 - (5) Défauts de la chaîne avec laquelle ce produit est utilisé et/ou incompatibilité avec des produits d'autres sociétés.
 - (6) Utilisation d'un produit importé dans la Zone Économique Européenne (EEA) et/ou la Suisse, par une autre société que Yamaha, et non conforme aux standards techniques et aux normes de sécurité du pays d'utilisation, et/ou aux spécifications standard d'un produit vendu par Yamaha dans la Zone Économique Européenne (EEA) et/ou la Suisse.
 - (7) Produits non audiovisuels.
(Les produits soumis à une "Déclaration de Garantie AV de Yamaha" sont indiqués sur notre site Web à l'adresse <http://www.yamaha-hifi.com/> ou <http://www.yamaha-uk.com/> pour les résidents au Royaume-Uni).
5. En cas de différences entre la garantie du pays d'achat et celle du pays d'utilisation du produit, la garantie du pays d'utilisation du produit entrera en vigueur.
6. Yamaha décline toute responsabilité quant aux pertes de données ou dommages, direct, accessoires ou autres, résultant de la réparation ou du remplacement du produit.
7. Veuillez sauvegarder tous vos réglages et toutes vos données personnelles avant d'expédier votre produit, car Yamaha ne peut être tenu pour responsable des modifications ou pertes de réglages ou de données.
8. Cette garantie n'affecte pas les droits légaux du consommateur garantis par la législation nationale, ni les droits du consommateur envers le revendeur, découlant d'un contrat de vente/achat particulier.

Attention: Veuillez lire ce qui suit avant d'utiliser l'appareil.

- 1 Pour utiliser l'appareil au mieux de ses possibilités, lisez attentivement ce mode d'emploi. Conservez-le soigneusement pour référence.
- 2 Installez cet appareil audio dans un endroit bien aéré, frais, sec et propre – à l'abri de la lumière directe du soleil, des sources de chaleur ou de vibration, des poussières, de l'humidité et du froid. Ménagez un espace libre d'au moins 30 cm au-dessus, 20 cm sur la gauche et la droite et 20 cm à l'arrière de l'appareil pour qu'il soit bien ventilé.
- 3 Placez l'appareil loin des équipements, moteurs et transformateurs électriques, pour éviter les ronflements parasites.
- 4 N'exposez pas l'appareil à des variations brutales de température, ne le placez pas dans un environnement très humide (par exemple dans une pièce contenant un humidificateur) car cela peut entraîner la condensation d'humidité à l'intérieur de l'appareil qui elle-même peut être responsable de secousse électrique, d'incendie, de dommage à l'appareil ou de blessure corporelle.
- 5 Evitez d'installer l'appareil dans un endroit où des objets peuvent tomber, ainsi que là où l'appareil pourrait être exposé à des éclaboussures ou des gouttes d'eau. Sur le dessus de l'appareil, ne placez pas:
 - D'autres appareils qui peuvent endommager la surface de l'appareil ou provoquer sa décoloration.
 - Des objets se consumant (par exemple, une bougie) qui peuvent être responsables d'incendie, de dommage à l'appareil ou de blessure corporelle.
 - Des récipients contenant des liquides qui peuvent être à l'origine de secousse électrique ou de dommage à l'appareil.
- 6 Ne couvrez pas l'appareil d'un journal, d'une nappe, d'un rideau, etc. car cela empêcherait l'évacuation de la chaleur. Toute augmentation de la température intérieure de l'appareil peut être responsable d'incendie, de dommage à l'appareil ou de blessure corporelle.
- 7 Ne branchez pas la fiche du cordon d'alimentation de l'appareil sur une prise secteur aussi longtemps que tous les raccordements n'ont pas été effectués.
- 8 Ne pas faire fonctionner l'appareil à l'envers. Il risquerait de chauffer et d'être endommagé.
- 9 N'exercez aucune force excessive sur les commutateurs, les boutons et les cordons.
- 10 Pour débrancher la fiche du cordon d'alimentation au niveau de la prise secteur, saisissez la fiche et ne tirez pas sur le cordon.
- 11 Ne nettoyez pas l'appareil au moyen d'un solvant chimique, ce qui pourrait endommager la finition. Utilisez un chiffon sec et propre.
- 12 N'alimentez l'appareil qu'à partir de la tension prescrite. Alimenter l'appareil sous une tension plus élevée est dangereux et peut être responsable d'incendie, de dommage à l'appareil ou de blessure corporelle. Yamaha ne saurait être tenue responsable des dommages résultant de l'alimentation de l'appareil sous une tension autre que celle prescrite.
- 13 Pour empêcher tout dommage causé par les éclairs, déconnectez le cordon d'alimentation de la prise murale pendant un orage.
- 14 Ne tentez pas de modifier ni de réparer l'appareil. Consultez le service Yamaha compétent pour toute réparation qui serait requise. Le coffret de l'appareil ne doit jamais être ouvert, quelle que soit la raison.
- 15 Si vous envisagez de ne pas vous servir de l'appareil pendant une longue période (par exemple, pendant les vacances), débranchez la fiche du cordon d'alimentation au niveau de la prise secteur.
- 16 Installez cet appareil à proximité de la prise secteur et à un emplacement où la fiche d'alimentation est facilement accessible.
- 17 Lisez la section intitulée "Guide de dépannage" où figurent une liste d'erreurs de manipulation communes avant de conclure que l'appareil présente une anomalie de fonctionnement.
- 18 Avant de déplacer cet appareil, appuyez sur **ⓂMASTER ON/OFF** pour le ramener hors de la position OFF de façon à mettre cet appareil, la pièce principale, la Zone 2 et la Zone 3 hors service, puis débranchez le cordon d'alimentation de la prise murale.
- 19 **VOLTAGE SELECTOR**
(Modèle pour l'Asie et modèle Standard seulement)
Le commutateur VOLTAGE SELECTOR placé sur le panneau arrière de cet appareil doit être convenablement positionné AVANT de brancher la fiche du cordon d'alimentation secteur. Les tensions d'alimentation possibles sont:
..... CA 110/120/220/230–240 V, 50/60 Hz
- 20 Les piles ne doivent pas être exposées à une chaleur extrême, par exemple au soleil, à une flamme, etc.
- 21 Une pression excessive du son par les écouteurs et le casque d'écoute peut entraîner la perte de l'ouïe.

AVERTISSEMENT

POUR RÉDUIRE LES RISQUES D'INCENDIE OU DE SECOUSSE ÉLECTRIQUE, N'EXPOSEZ PAS CET APPAREIL À LA PLUIE OU À L'HUMIDITÉ.

L'appareil est relié au bloc d'alimentation tant qu'il reste branché à la prise de courant murale, même si vous mettez l'appareil hors tension en appuyant sur **ⓂMASTER ON/OFF**. En pareil cas, celui-ci consomme une faible quantité d'électricité.



Ce symbole est conforme à la directive européenne 2002/96/EC.

Ce symbole indique que l'élimination des équipements électriques et électroniques en fin de vie doit s'effectuer à l'écart de celle de vos déchets ménagers. Veuillez respecter les réglementations locales et veillez à garder séparés vos anciens produits et vos déchets ménagers usuels lors de leur élimination.

Table des matières

Introduction

Avis.....	8
Description.....	10
Pour commencer	11
Guide de démarrage rapide	13

Préparations

Raccordements	20
Optimisation du réglage des enceintes pour votre salle d'écoute (YPAO).....	42
Avant de démarrer le réglage auto.....	42
Utilisation du réglage automatique rapide.....	43
Utilisation du réglage auto de base.....	44
Contrôle du résultat du réglage automatique.....	45
Utilisation des réglages auto approfondis.....	46

Opérations de base

Lecture	50
Opérations de base	50
Sélection d'un appareil MULTI CH INPUT	50
Sélection de la prise HDMI OUT	51
Sélection de la paire d'enceintes avant.....	51
Utilisation de la fonction Zone B	51
Utilisation d'un casque	51
Lecture d'une source vidéo en toile de fond d'une source audio.....	51
Sélection des prises d'entrée audio (AUDIO SELECT)	52
Mise en sourdine du son	52
Utilisation de la minuterie de mise hors service.....	52
Annulation de la minuterie	52
Exploitation de cet appareil par le menu de l'interface graphique utilisateur (GUI).....	53
Éléments du menu GUI.....	53
Commandes de base du menu GUI.....	53
Fonctionnement de base du menu GUI avec les commandes du panneau avant.....	53
Corrections de champ sonore	54
Sélection d'une correction de champ sonore.....	54
Description des corrections de champ sonore	54
Pour les sources audio musicales	55
Pour différentes sources	57
Pour les sources visuelles de la musique.....	57
Pour les fêtes	58
Pour les jeux	58
Pour les sources cinématographiques.....	58
Lecture stéréo	59
Pour les gravures compressées (Mode Compressed Music Enhancer).....	59
Mode de décodage d'ambiance	59
Mode THX Surround.....	59
Utilisation des corrections de champ sonore sans enceintes d'ambiance (Virtual CINEMA DSP).....	60
Écoute au casque de gravures multivoies avec corrections de champ sonore (SILENT CINEMA)	60
Utilisation du mode CINEMA DSP HD ³	60
Écoute de sources non traitées.....	60
Mise hors service du mode "STRAIGHT"	60
Utilisation des fonctions audio	61
Écoute du son pur en hi-fi.....	61
Réglage de la qualité tonale.....	61
Réglage du niveau de sortie des enceintes.....	61
Enregistrement.....	62

Fonctionnement de la source interne

Utilisation de iPod™	64
Commande du iPod™.....	64
Commandes du boîtier de télécommande.....	64
Commande de votre iPod en mode de commande à distance simple.....	64
Commande du iPod par le mode de navigation.....	64
Affichage des informations concernant la lecture	65
Utilisation des fonctions réseau/USB.....	66
Navigation sur les menus réseau et USB	66
Commandes du boîtier de télécommande.....	67
Utilisation d'un serveur PC ou Yamaha MCX-2000.....	68
Installation de Windows Media Player 11 sur votre ordinateur.....	68
Enregistrement de cet appareil sur le Yamaha MCX-2000.....	68
Utilisation de Internet Radio.....	69
Marquage de vos stations Internet Radio préférées par des signets.....	69
Utilisation d'un dispositif de stockage USB ou d'un lecteur audio portable USB	69
Utilisation des touches raccourcis.....	70
Affectation des éléments aux touches numériques (1-8).....	70
Sélectionnez un élément à l'aide des touches numériques (1-8)	70

Opérations détaillées

Paramétrage avancé du son	72
Sélection de décodeurs.....	72
Sélection de décodeurs pour les sources à 2 voies (mode de décodage d'ambiance).....	72
Descriptions des décodeurs	72
Sélection des décodeurs utilisés avec les corrections de champ sonore.....	72
Sélection de décodeurs pour les sources multivoies.....	72
Lecture d'une source en mode THX Surround	73
Pour les sources à 2 voies.....	73
Pour les sources multivoies	73
Menu de l'interface graphique utilisateur (GUI).....	74
Aperçu du menu GUI.....	76
Stéréo/Surr. (Menu Stéréo/Ambiance)	77
Sél. Entrée	81
Régl. manuel (Basic).....	83
Régl. manuel (Volume).....	86
Régl. manuel (Son)	86
Régl. manuel (Vidéo).....	89
Régl. manuel (Multi-Zone).....	91
Régl. manuel (Réseau).....	92
Régl. manuel (Option)	93
Info. signal (Informations concernant les signaux d'entrée).....	95
Langue	95
Sauvegarde et rappel des réglages système (Mémoire sys.).....	96
Sauvegarde des réglages système actuels	96
Sauvegarde par les touches SYSTEM MEMORY	96
Sauvegarde par le menu GUI.....	96
Changement du nom des réglages sauvegardés.....	97
Paramètres sauvegardés pour la zone principale.....	98
Paramètres sauvegardés pour la Zone 2, Zone 3 ou Zone 4.....	98
Rappel des réglages système sauvegardés	98
Rappel par les touches SYSTEM MEMORY.....	98
Rappel par le menu GUI.....	98
Exemples.....	99
Exemple 1: Changement des réglages de cet appareil selon la situation.....	99
Exemple 2: Changement du réglage de cet appareil selon l'environnement de la salle d'écoute	100
Commande de cet appareil par le navigateur Web (Centre de commande Web)	101

Caractéristiques du boîtier de télécommande	102
Commande de cet appareil, d'un téléviseur ou d'autres appareils	102
Commande de cet appareil	102
Commande d'un téléviseur	102
Commande d'autres appareils	103
Sélection de l'appareil sur lequel agir	103
Commande d'appareils en option (Mode Option)	103
Personnalisation du boîtier de télécommande	104
Réglage du mode de rétroéclairage du boîtier de télécommande (LIGHT)	104
Enregistrement des codes de commande (P-SET)	104
Programmation des codes d'autres boîtiers de télécommande (LEARN)	105
Changement des noms de sources dans la fenêtre d'affichage (RNAME)	106
Programmation de macros	107
Rappel de macros programmées	107
Fonctions macro par défaut	108
Programmation d'une macro (MACRO)	108
Suppression des configurations	109
Suppression des modifications (CLEAR)	109
Suppression d'une fonction apprise (ERASE)	109
Boîtier de télécommande simplifié	110
Réglage de zone contrôlée du boîtier de télécommande simplifié	110
Mise en place de la pile dans le boîtier de télécommande simplifié	110
Utilisation d'une installation multizones	111
Étape 1: Prévoyez votre système multizones	111
Étape 2: Raccordez les enceintes, les amplificateurs externes et/ou d'autres appareils	112
Utilisation de l'amplificateur interne de cet appareil	112
Utilisation d'amplificateurs externes	113
Utilisation de la prise ZONE DIGITAL OUT (COAXIAL)	113
Raccordement de moniteurs vidéo dans une autre zone	114
Conversion ascendante des signaux vidéo d'appareils situés dans d'autres zones	114
Utilisation des prises REMOTE IN/OUT et TRIGGER OUT pour les Zone 2, Zone 3, et Zone 4	115
Étape 3: Réglage des paramètres des zones	116
Attribution des enceintes des zones	116
Commande de la Zone 2, Zone 3, ou Zone 4	116
Opérations de base	116
Sélectionnez la source d'entrée de la Zone 2, Zone 3, ou Zone 4	117
Réglage du niveau sonore de la Zone 2, Zone 3, ou Zone 4	117
Réglage de la minuterie de mise hors service pour la Zone 2, Zone 3, ou Zone 4	117
Réglage de la qualité tonale de la Zone 2, Zone 3, ou Zone 4	118
Utilisation de l'affichage sur écran d'une zone	118
Utilisation du mode Fête	118
Réglages approfondis	119
Utilisation du menu de réglages approfondis	119

Informations complémentaires

Guide de dépannage	122
Glossaire	128
Informations concernant l'égaliseur graphique	135
Schéma de principe	136
Caractéristiques techniques	138
Índice alfabético	140
Liste des codes de commande	144

“**Ⓜ**MASTER ON/OFF” ou “**Ⓜ**DVD” (exemple) indique le nom des éléments de la face avant ou du boîtier de télécommande. Reportez-vous à la feuille jointe ou aux dernières pages de ce manuel pour de plus amples détails sur la position de chaque élément.

À propos de ce manuel

- Le symbole  appelle votre attention sur un conseil d'utilisation.
- Certaines actions peuvent être commandées au moyen des touches de l'appareil ou de celles du boîtier de télécommande. Si le nom d'une touche de l'appareil et le nom de celle du boîtier de télécommande diffèrent, ce dernier est donné entre parenthèses.
- Ce mode d'emploi a été imprimé avant la fabrication de l'appareil. Les caractéristiques et la présentation ont pu être modifiées à fin d'amélioration, etc. En cas de divergence entre le mode d'emploi et l'appareil, ce dernier prime.
- La langue du menu GUI peut être sélectionnée sur cet appareil. Toutefois dans ce manuel, les menus de la fenêtre GUI sont tous illustrés en Français.
- "A MAIN ZONE ON/OFF" ou "3 DVD" (exemple) indique le nom des éléments de la face avant ou du boîtier de télécommande. Reportez-vous aux pages de couverture au début de ce manuel pour de plus amples détails sur la position de chaque élément.
- Le symbole "123" avec le(s) numéro(s) de page(s) indique la(les) page(s) de référence correspondante(s).



Fabriqué sous licence de Dolby Laboratories. "Dolby", "Pro Logic" et le symbole du double D sont des marques de commerce de Dolby Laboratories.



Fabriqué sous licence et sous les numéros de brevets suivants: 5,451,942;5,956,674;5,974,380;5,978,762;6,226,616;6,487,535 & sous d'autres brevets américains et internationaux, émis ou en attente. DTS est une marque déposée et les DTS logos, symboles et marques DTS-HD et DTS-HD Master Audio sont des marques commerciales de DTS, Inc. © 1996-2007 DTS, Inc. Tous droits réservés.



THX, le logo THX logo et Ultra2 Plus sont des marques commerciales de THX Ltd. pouvant être déposées sous certaines juridictions. Tous droits réservés. Toutes les autres marques citées sont la propriété de leurs détenteurs respectifs.

iPod™

"iPod" est une marque commerciale de Apple Inc., enregistrée aux États-Unis et dans d'autres pays.



Fraunhofer Institut
Integrierte Schaltungen

Technologie du codage audio MPEG Layer-3 sous licence de Fraunhofer IIS et Thomson.



Cet amplificateur peut être connecté à des réseaux.

HDMI

"HDMI", le logo "HDMI" et "High-Definition Multimedia Interface" sont des marques commerciales ou des marques déposées de HDMI Licensing LLC.

SILENT™ CINEMA

"SILENT CINEMA" est une marque de commerce appartenant à Yamaha Corporation.

Windows XP, Windows Vista, Windows Internet Explorer, Windows Media Audio, Windows Media Connect et Windows Media Player sont soit des marques déposées soit des marques commerciales de la société Microsoft aux États-Unis et/ou dans d'autres pays.

Le logo PlaysForSure, Windows Media et le logo Windows sont des marques commerciales ou des marques déposées de Microsoft Corporation aux États-Unis et/ou dans d'autres pays.

Les fournisseurs de contenu utilisent la technologie de gestion des droits numériques pour Windows Media contenue dans cet appareil (WM-DRM) pour protéger l'intégrité de leur contenu (Contenu sécurisé), et ce afin d'empêcher toute atteinte à leurs droits de propriété intellectuelle, y compris leurs droits d'auteurs. Ce dispositif emploie le logiciel WM-DRM pour lire du Contenu Sécurisé (le Logiciel WM-DRM). Si la sécurité du logiciel WM-DRM de ce dispositif a été violée, les propriétaires de contenu sécurisé (les Propriétaires de Contenu Sécurisé) peuvent exiger de Microsoft la révocation du droit du logiciel WM-DRM à acquérir de nouvelles licences pour la copie, l'affichage et/ou la lecture de contenu sécurisé. Cette révocation n'a aucune incidence sur la capacité du logiciel WM-DRM à lire du contenu non protégé. Une liste des logiciels WM-DRM révoqués est envoyée à votre dispositif chaque fois que vous téléchargez une licence de contenu sécurisé à partir d'Internet ou d'un ordinateur. Microsoft peut également, en association avec cette licence, télécharger une liste de révocation sur votre dispositif au nom des propriétaires de contenu sécurisé.

Introduction

Description	10
Pour commencer	11
Accessoires fournis	11
Utilisation du boîtier de télécommande	12
Ouverture et fermeture de la trappe avant	12
VOLTAGE SELECTOR (Modèle pour l'Asie et modèle Standard seulement)	12
Guide de démarrage rapide	13
Préparation: Vérifiez les articles	13
Étape 1: Installez vos enceintes	14
Étape 2: Raccordez votre lecteur de disque Blu-ray ou de HD DVD et d'autres appareils	16
Étape 3: Mettez sous tension et commencez la lecture	17
Que voulez-vous faire avec cet appareil?	18

Description

Amplificateur intégré à 11 voies

- ◆ Puissance minimum de sortie efficace (20 Hz à 20 kHz, 0,04% DHT, 8 Ω)
Voies avant: 140 W + 140 W
Voie centrale: 140 W
Voies d'ambiance: 140 W + 140 W
Voies d'ambiance arrière: 140 W + 140 W
Voies de présence avant: 50 W + 50 W
Voies de présence arrière: 50 W + 50 W

Corrections de champ sonore ☞ P. 54

- ◆ Technologie originale Yamaha pour la création de champs sonores
- ◆ Modes d'ambiance THX Ultra2 Plus ☞ P. 73
- ◆ Mode CINEMA DSP HD³ pour la création de champ sonore stéréoscopique intense et précis ☞ P. 60
- ◆ Mode Compressed Music Enhancer rendant aux gravures compressées (par exemple dans le format MP3) la qualité d'une gravure multivoies de haute qualité ☞ P. 59
- ◆ Virtual CINEMA DSP ☞ P. 60
- ◆ SILENT CINEMA ☞ P. 60

Décodeurs audio numériques

- ◆ Décodeur Dolby TrueHD, Dolby Digital Plus
- ◆ Décodeur DTS-HD Master Audio, DTS-HD High Resolution Audio
- ◆ Décodeur Dolby Digital/Dolby Digital EX
- ◆ Décodeur DTS/DTS-ES Matrix 6.1, Discrete 6.1, DTS 96/24
- ◆ Décodeur Dolby Pro Logic/Dolby Pro Logic II/Dolby Pro Logic IIX
- ◆ Décodeur DTS NEO:6

HDMI™ (Interface Multimédia Haute Définition) ☞ P. 28

- ◆ Interface HDMI pour vidéos standard, améliorées et haute définition et son numérique multivoies compatible avec la version HDMI 1.3a
- ◆ Synchronisation audio et vidéo automatique (synchro lèvres)
- ◆ Transmission de signaux vidéo Deep Color (30/36 bits) et xvYCC
- ◆ Signaux vidéo haute résolution à fréquence de rafraîchissement élevé
- ◆ Signaux de format audio numérique haute définition
- ◆ Possibilité de conversion du signal vidéo analogique en signal vidéo numérique HDMI (vidéo composite ↔ S-vidéo ↔ composantes vidéo → vidéo numérique HDMI) pour sortie moniteur
- ◆ Amélioration en upscale des signaux analogiques et HDMI ☞ P. 89

Commande iPod possible ☞ P. 64

- ◆ Borne DOCK permettant de raccorder une station universelle Yamaha iPod (par exemple la YDS-10 vendue séparément) et prenant en charge le iPod (Click and Wheel), le iPod nano et le iPod mini

Fonctions Réseau ☞ P. 66

- ◆ Port NETWORK pour relier un ordinateur et un Yamaha MCX-2000 ou accéder à Internet Radio par un réseau LAN
- ◆ Paramétrage réseau DHCP automatique ou manuel

Fonctionnalités USB ☞ P. 69

- ◆ Ports USB pour le raccordement d'un dispositif de stockage USB, d'un disque dur USB ou d'un lecteur audio portable USB

Commande Web

- ◆ Possibilité de commander cet appareil au moyen d'un navigateur Web ☞ P. 101

Fonctions de réglage auto des enceintes

- ◆ YPAO (Yamaha Parametric Room Acoustic Optimizer) évolué pour le réglage des enceintes ☞ P. 42
- ◆ Égaliseur paramétrique spécialisé pour la réduction des ondes stationnaires ☞ P. 44
- ◆ Mesures multipoints pour différentes positions d'écoute ☞ P. 46
- ◆ Mesures des angles des enceintes permettant d'optimiser l'effet CINEMA DSP ☞ P. 60

Autres particularités

- ◆ Convertisseur N/A 192 kHz/24 bits
- ◆ Menus d'affichage sur écran GUI (interface utilisateur graphique) facilitant l'optimisation de l'appareil en fonction de la chaîne audiovisuelle ☞ P. 74
- ◆ Sélection de la langue des menus d'affichage GUI (Anglais, Japonais, Français, Allemand, Espagnol et Russe) ☞ P. 95
- ◆ Prises d'entrée complémentaires à 6 ou 8 voies, pour une entrée multivoies discrète ☞ P. 35
- ◆ Possibilité de raccorder plusieurs caissons de graves ☞ P. 25
- ◆ Conversion des signaux vidéo analogiques entrelacés en signaux progressifs de 480i (NTSC)/576i (PAL) à 480p/576p
- ◆ Possibilité d'entrée et de sortie des signaux S-vidéo ☞ P. 29
- ◆ Possibilité d'entrées et de sorties de signaux vidéo composantes (4 prises COMPONENT VIDEO IN et 2 prises MONITOR OUT) ☞ P. 28
- ◆ Prises optique et coaxiale pour les signaux audio numériques ☞ P. 28
- ◆ Mode Pure Direct restituant un son hi-fi pur pour toutes les sources ☞ P. 61
- ◆ Contrôle adaptatif de la dynamique possible ☞ P. 86
- ◆ Contrôle adaptatif du niveau d'effet DSP possible ☞ P. 86
- ◆ Boîtier de télécommande contenant des codes de commande et disposant d'une fonction d'apprentissage, de macro et de touches et afficheur rétroéclairés ☞ P. 102
- ◆ Boîtier de télécommande simplifié ☞ P. 110
- ◆ Attribution des amplificateurs par les réglages approfondis ☞ P. 119
- ◆ Prise de signal déclencheur pouvant être librement affectée ☞ P. 94
- ◆ Commutation possible entre la zone principale et la Zone 2/Zone 3/Zone 4 avec ZONE CONTROLS ☞ P. 91
- ◆ Sortie vidéo pour la Zone 2 (composite et à composantes) et affichage OSD (sur écran) ☞ P. 114
- ◆ Mémoire sys. pour la sauvegarde et le rappel des multiples réglages des paramètres système ☞ P. 96
- ◆ Minuterie de mise hors service ☞ P. 52

Accessoires fournis

Veuillez vous assurer que vous possédez bien les articles suivants.

Boîtier de télécommande

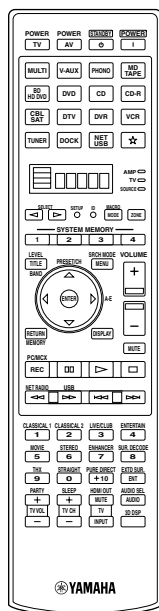

Boîtier de télécommande simplifié

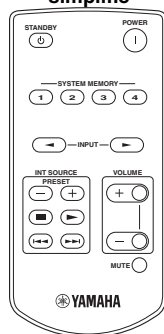

Piles (4)
(AAA, LR03)

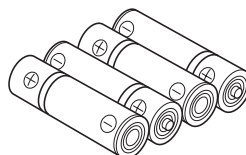

Base de microphone

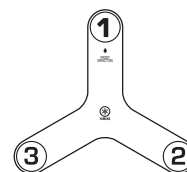

Microphone
d'optimisation

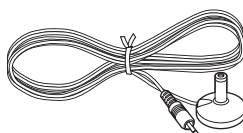

Câble d'alimentation
(Deux pour le modèle pour l'Asie)

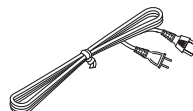

Remarque

La forme des accessoires fournis varie selon les modèles.

■ Mise en place des piles dans le boîtier de télécommande

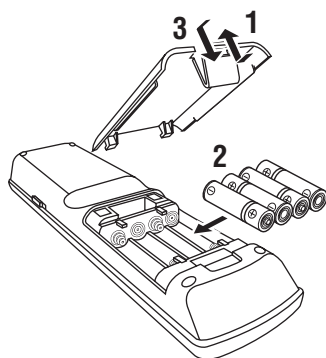

1 Détachez le couvercle du logement des piles.

2 Introduisez 4 piles fournies (AAA, LR03) en respectant les polarités (+ et -) indiquées dans le logement.

3 Reposez le couvercle du logement en place en l'encliquetant.

Remarques

- Changez toutes les piles lorsque la portée du boîtier de télécommande diminue.
- N'utilisez pas tout à la fois des piles neuves et des piles usagées.
- N'utilisez pas non plus des piles de deux types différents (par exemple, des piles alcalines et des piles au manganèse). Lisez attentivement les indications portées sur le boîtier des piles car leur apparence peut être la même bien que leur type diffère.
- Il est conseillé d'utiliser des piles alcalines.
- Si les piles ont fui, mettez-les au rebut immédiatement. Dans la mesure du possible, ne touchez pas le produit qui a fui et évitez qu'il ne vienne en contact avec vos vêtements, etc. Nettoyez soigneusement le logement des piles avant de mettre en place des piles neuves.
- Ne vous débarrassez pas des piles comme s'il s'agissait ordures ménagères; traitez-les conformément à la réglementation locale.
- Si les piles sont retirées pendant plus de 2 minutes, ou si elles sont complètement usagées, le contenu de la mémoire est effacé. Si le contenu de la mémoire est effacé, introduisez des piles neuves, sélectionnez le code de commande et programmez les fonctions acquises qui ont pu être effacées.

Utilisation du boîtier de télécommande

Le boîtier de télécommande émet un rayon infrarouge. Veuillez à le pointer directement sur le capteur de télécommande de l'appareil pour en assurer le fonctionnement.

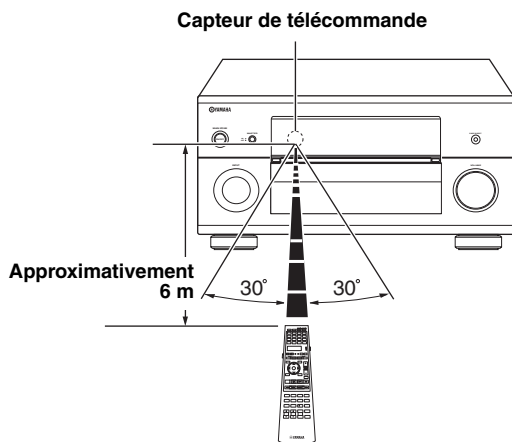

⑥ LIGHT

Éclaire les touches du boîtier de télécommande et de l'afficheur (④).

Fenêtre d'affichage (④)

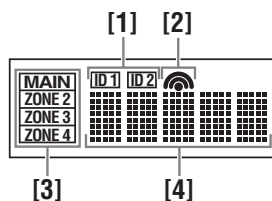

[1] Témoin ID1/ID2

Indique le numéro ID de boîtier de télécommande actuellement sélectionné (voir page 119).

[2] Témoin de transmission

Apparaît lorsque le boîtier de télécommande émet des signaux infrarouges.

[3] Témoins de zone

Indique la zone actuellement sélectionnée (voir page 116).

[4] Affichage des informations

Le nom de la source d'entrée sur laquelle vous pouvez agir s'inscrit ici.

Émetteur infrarouge (①)

Les signaux infrarouges de commande sont émis ici. Dirigez cette ouverture vers l'appareil sur lequel vous voulez agir.

Sélecteur de mode de fonctionnement (Ⓜ)

Les fonctions de certaines touches changent selon la position du sélecteur de mode.

AMP

Active la fonction d'amplification de cet appareil.

SOURCE

Agit sur l'appareil choisi au moyen d'une des touches de sélection d'entrée (voir page 103).

TV

Agit sur le téléviseur (voir page 102).

Remarques

- Ne renversez aucun liquide sur le boîtier de télécommande.
- Ne laissez pas tomber le boîtier de télécommande.
- Ne conservez pas, ne rangez pas le boîtier de télécommande dans les endroits suivants:
 - très humides, par exemple près d'un bain
 - très chauds, par exemple près d'un poêle ou d'un appareil de chauffage
 - exposés à des températures très basses
 - poussiéreux

Mode de rétroéclairage

Le boîtier de télécommande intègre un capteur de mouvement qui permet au rétroéclairage de s'allumer selon les mouvements ou les opérations effectués. Si vous ne voulez pas que le rétroéclairage s'allume lorsque le boîtier détecte un mouvement, changez le mode de rétroéclairage (voir page 104).

Ouverture et fermeture de la trappe avant

Pour accéder aux commandes qui sont placées derrière la trappe avant, appuyez doucement à sa partie inférieure. Conservez la trappe fermée lorsque vous n'utilisez pas ces commandes.

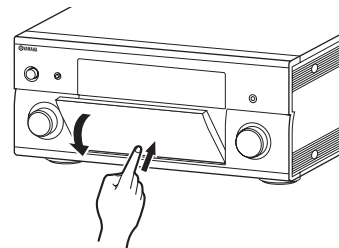

Pour ouvrir la trappe, appuyez doucement à la partie inférieure.

VOLTAGE SELECTOR (Modèle pour l'Asie et modèle Standard seulement)

Attention

Le sélecteur VOLTAGE SELECTOR placé sur le panneau arrière de cet appareil doit être convenablement positionné AVANT de brancher la fiche du cordon d'alimentation secteur. Un mauvais réglage du sélecteur VOLTAGE SELECTOR peut endommager l'appareil et créer un risque d'incendie.

Tournez le sélecteur VOLTAGE SELECTOR dans le sens horaire ou antihoraire pour le mettre en position correcte à l'aide d'un tournevis.

Les tensions sont les suivantes:

.....CA 110/120/220/230–240 V, 50/60 Hz

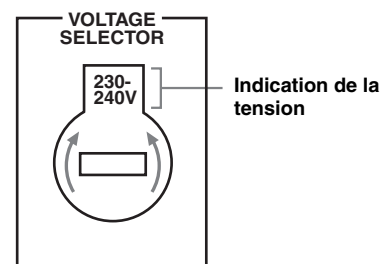

Guide de démarrage rapide

Les étapes suivantes indiquent la meilleure façon de procéder pour profiter au maximum de disques Blu-ray ou de HD DVD dans une ambiance de cinéma domestique.

Voir pages 21 à 24 pour le détail sur la disposition des enceintes.

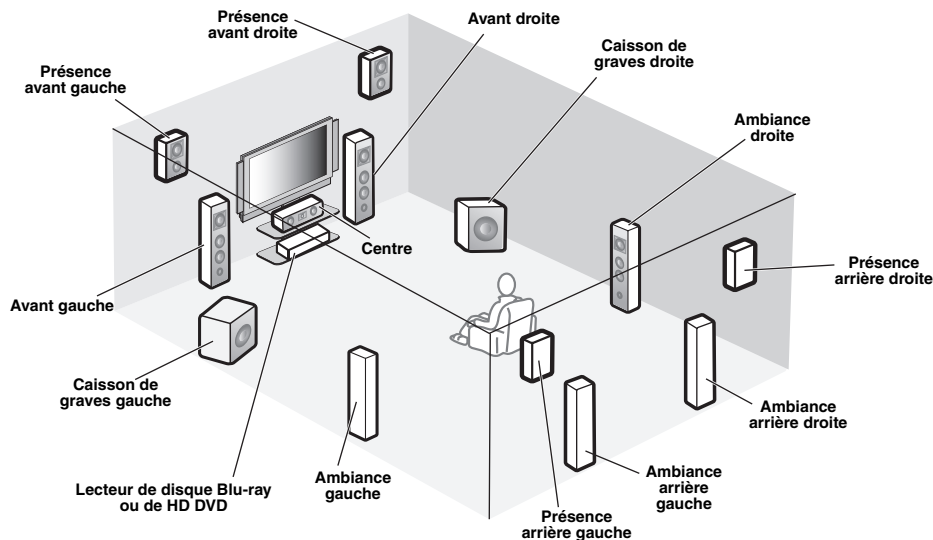

Étape 1: Installez vos enceintes

➔ P. 14

Étape 2: Raccordez votre lecteur de disque Blu-ray ou de HD DVD et d'autres appareils

➔ P. 16

Étape 3: Mettez sous tension et commencez la lecture

➔ P. 17

Écoutez un disque Blu-ray ou un HD DVD !

Préparation: Vérifiez les articles

À ce stade, vous avez besoin des accessoires fournis suivants.

Câble d'alimentation

Les articles suivants ne se trouvent pas dans le carton d'emballage de cet appareil.

Enceintes

- Enceinte avant x 2
- Enceinte centrale x 1
- Enceinte d'ambiance x 4
- Enceinte de présence avant x 2
- Enceinte de présence arrière x 2

Sélectionnez des enceintes à blindage magnétique. Il vous faut au minimum deux enceintes avant. Les autres enceintes nécessaires sont, dans l'ordre de priorité, les suivantes:

1. Deux enceintes d'ambiance
2. Une enceinte centrale
3. Une (ou deux) enceinte(s) arrière d'ambiance
4. Deux enceintes de présence avant
5. Deux enceintes de présence arrière

Caissons de graves amplifiés x 2

Sélectionnez des caissons de graves amplifiés munis d'une prise d'entrée RCA.

Câble d'enceinte x 11

Câbles de caisson de graves x 2

Sélectionnez des câbles RCA monophoniques.

Câbles HDMI x 2

Sélectionnez des câbles HDMI de moins de 5 mètres et portant le logo HDMI.

Lecteur de disque Blu-ray ou de HD DVD x 1

Sélectionnez un lecteur de disque Blu-ray ou de HD DVD muni d'une prise de sortie HDMI.

Moniteur vidéo x 1

Sélectionnez un moniteur TV, un moniteur vidéo ou un projecteur muni d'une prise d'entrée HDMI.

Étape 1: Installez vos enceintes

Installez vos enceintes dans la pièce et raccordez-les à cet appareil.

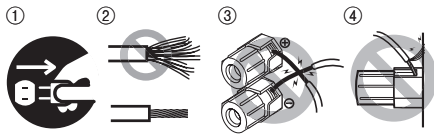

- ① Assurez-vous que cet appareil et les caissons de graves sont débranchés des prises secteur.
- ② Torsadez bien les conducteurs dénudés des câbles d'enceintes pour éviter les courts-circuits.
- ③ Les conducteurs dénudés de différents câbles d'enceintes ne doivent pas se toucher.
- ④ Ils ne doivent pas non plus toucher les parties métalliques de cet appareil.

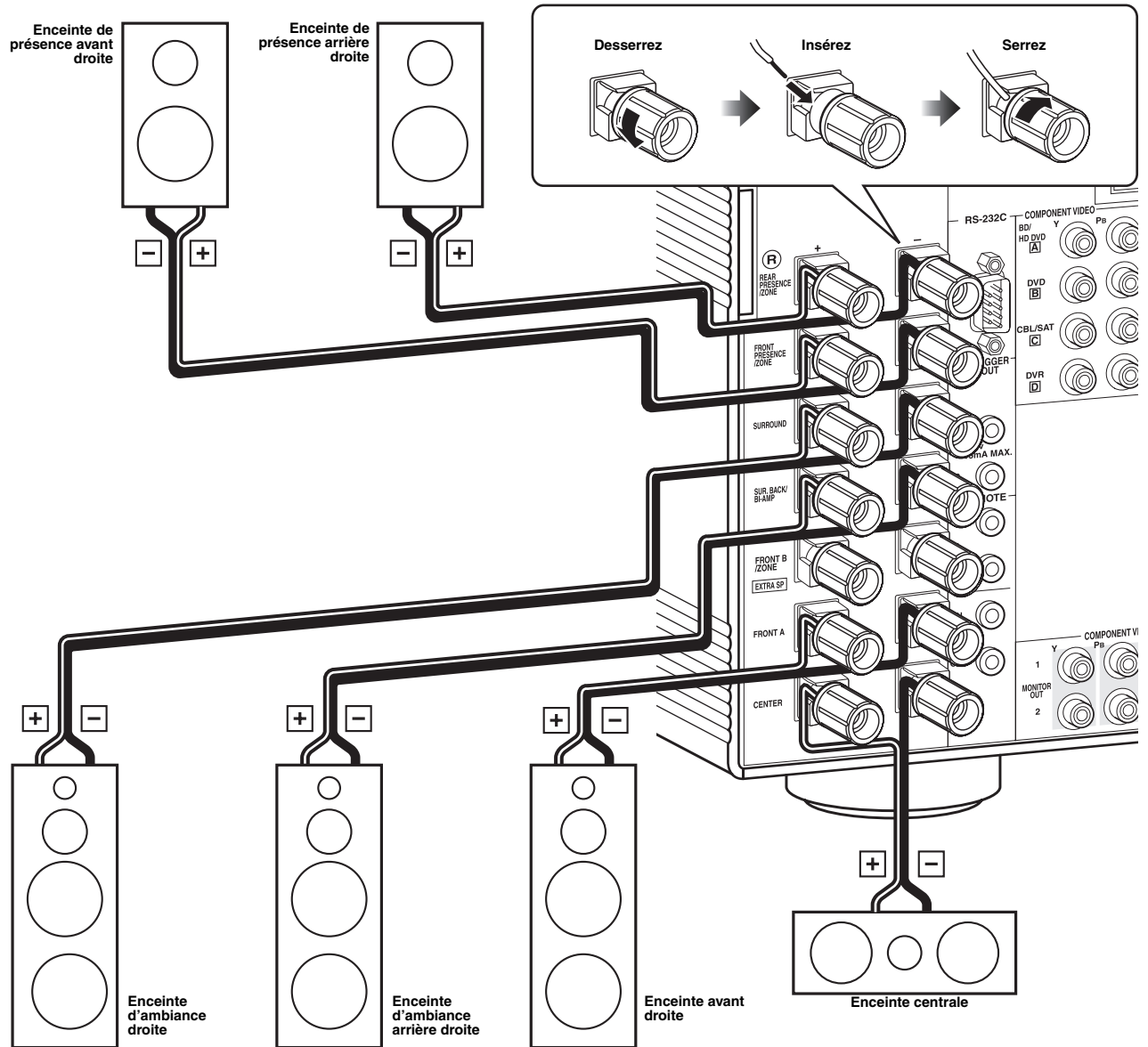

Autres configurations d'enceintes

Si vous voulez raccorder moins de 11 enceintes et 2 caissons de graves, raccordez les enceintes de la façon suivante.

	Avant gauche	Avant droite	Centre	Ambiance gauche	Ambiance droite	Ambiance arrière gauche	Ambiance arrière droite	Présence avant gauche	Présence avant droite	Présence arrière gauche	Présence arrière droite	Caisson de graves gauche	Caisson de graves droite
11.2/11.1	●	●	●	●	●	●	●	●	●	●	●	●	●
9.2/9.1	●	●	●	●	●	●	●	●	●	●	●	●	●
7.2/7.1	●	●	●	●	●	●	●	●	●	●	●	●	●
6.2/6.1	●	●	●	●	●	●	●	●	●	●	●	●	●
5.2/5.1	●	●	●	●	●	●	●	●	●	●	●	●	●
3.2/3.1	●	●	●	●	●	●	●	●	●	●	●	●	●
2.2/2.1	●	●	●	●	●	●	●	●	●	●	●	●	●

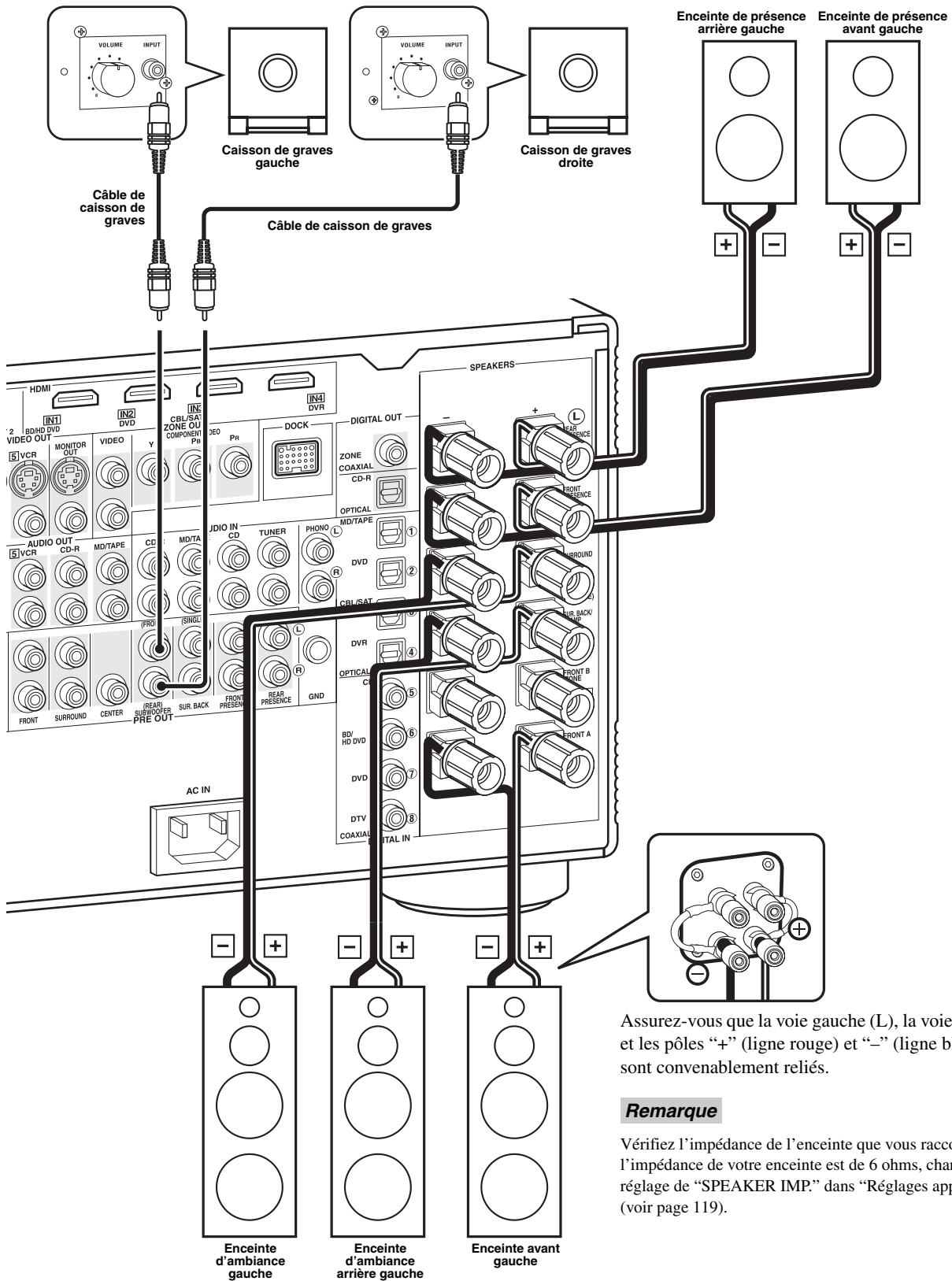

Étape 2: Raccordez votre lecteur de disque Blu-ray ou de HD DVD et d'autres appareils

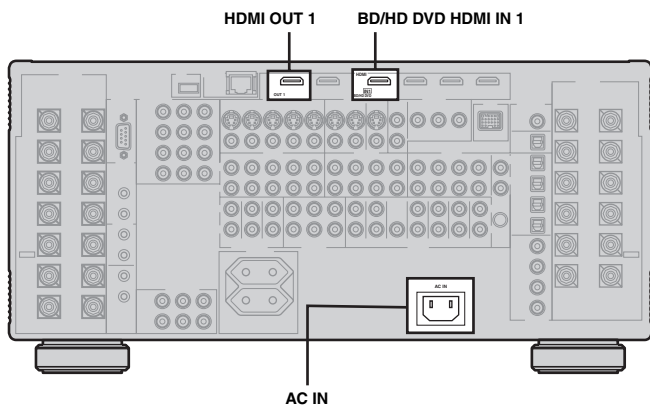

Assurez-vous que cet appareil et le lecteur de disque Blu-ray ou de HD DVD sont débranchés des prises secteur.

- 1 Raccordez un câble HDMI à la prise de sortie HDMI sur votre lecteur de disque Blu-ray ou de HD DVD et à la prise BD/HD DVD HDMI IN 1 de cet appareil.

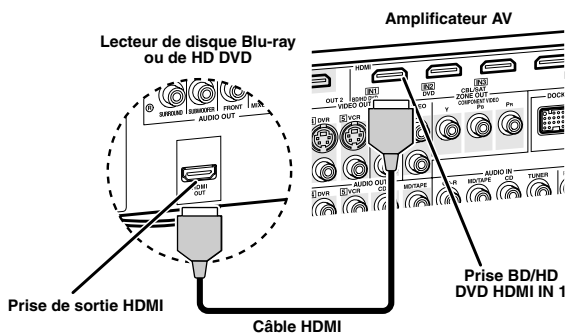

- 2 Raccordez un câble HDMI à la prise HDMI OUT 1 sur cet appareil et à la prise d'entrée HDMI sur votre moniteur vidéo.

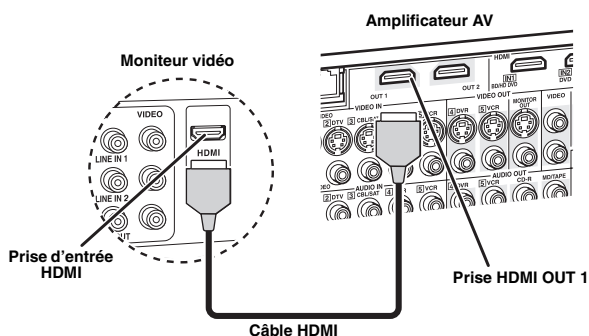

- 3 Raccordez le câble d'alimentation fourni à la prise AC IN sur cet appareil, puis branchez les fiches du câble d'alimentation et des câbles des autres appareils sur des prises secteur.



Cet appareil est pourvu d'une ou de plusieurs prises AC OUTLET(S) par lesquelles d'autres appareils peuvent être alimentés. Voir page 38 pour le détail.

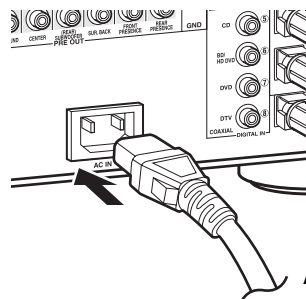

Informations générales sur les raccordements

- Informations générale sur les prises et les fiches de câbles [P. 28](#)
- Informations générales sur le HDMI [P. 28](#)
- Réglage de l'impédance des enceintes [P. 39](#)

Autres raccordements

- Utilisation d'autres ensembles d'enceintes [P. 21](#)
- Raccordement d'un moniteur vidéo par différents types de connexion [P. 30](#)
- Raccordement d'un lecteur de disque Blu-ray ou de HD DVD par différents types de connexion [P. 31](#)
- Raccordement d'un lecteur DVD par différents types de connexion [P. 32](#)
- Raccordement d'un enregistreur de DVD ou d'un enregistreur vidéo numérique [P. 33](#)
- Raccordement d'un décodeur [P. 32](#)
- Raccordement d'un lecteur de CD, d'un enregistreur de MD ou d'une platine tourne-disque [P. 34](#)
- Raccordement d'un amplificateur extérieur [P. 35](#)
- Raccordement d'un lecteur de DVD par des prises audio analogiques multivoies [P. 35](#)
- Raccordement d'une station universelle Yamaha iPod [P. 36](#)
- Utilisation des prises REMOTE IN/OUT [P. 36](#)
- Utilisation des prises TRIGGER OUT [P. 36](#)
- Utilisation des prises VIDEO AUX sur la face avant [P. 38](#)
- Raccordement de cet appareil à votre réseau [P. 37](#)
- Raccordement d'un dispositif USB [P. 37](#)

Étape 3: Mettez sous tension et commencez la lecture

Vérifiez le type d'enceintes raccordées.

S'il s'agit d'enceintes de 6 ohms, réglez "SPEAKER IMP." sur "6ΩMIN" avant d'utiliser cet appareil (voir page 119).

1 Mettez en service le moniteur vidéo relié à l'appareil.

2 Appuyez sur la touche **ⓑ** **MASTER ON/OFF** pour la mettre en position ON sur la face avant.

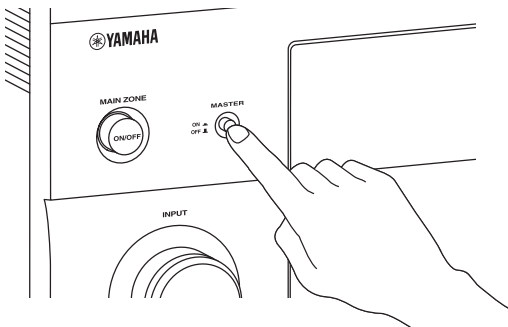

Remarque

Cet appareil n'émet le son que 20 secondes environ après sa mise sous tension, et tant que "Attendez SVP" reste éclairé sur l'afficheur de la face avant, aucune touche de la face avant n'agit et les opérations effectuées par le boîtier de télécommande sont sauvegardées. Lorsque "Attendez SVP" s'éteint, les opérations sauvegardées sur le boîtier de télécommande sont exécutées.

3 Tournez le sélecteur **Ⓒ** **INPUT** pour sélectionner "BD/HD DVD" comme source d'entrée.



Pour chaque source d'entrée (BD/HD DVD, etc.) la correction de champ sonore la mieux adaptée est spécifiée. Vous pouvez changer les corrections de champ sonore et d'autres modes pour la lecture.

Reportez-vous aux pages suivantes pour le détail:

- voir pages 60 et 72 pour l'utilisation des diverses corrections de champ sonore
- voir page 60 pour la mise en ou hors service d'un effet sonore
- voir page 61 pour l'utilisation du mode pur direct pour la restitution du son en haute fidélité

4 Démarrez la lecture du disque Blu-ray ou du HD DVD souhaité sur le lecteur.

5 Tournez **Ⓔ** **VOLUME** pour ajuster le volume.

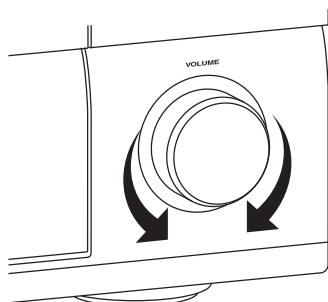

■ Lorsque vous n'utilisez plus cet appareil...

Appuyez sur **Ⓐ** **MAIN ZONE ON/OFF** pour mettre l'appareil en veille.

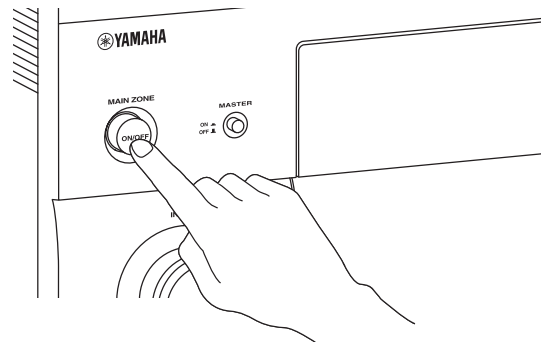

L'appareil est mis en veille et consomme une faible quantité d'électricité pour être en mesure de recevoir les signaux infrarouges qui peuvent être émis par le boîtier de télécommande. Pour mettre cet appareil en service lorsqu'il est en veille, appuyez sur **Ⓐ** **MAIN ZONE ON/OFF** sur la face avant (ou sur **Ⓕ** **POWER** sur le boîtier de télécommande). Voir page 39 pour le détail.

Réglage auto

Pour obtenir la configuration d'enceintes la mieux adaptée à votre salle d'écoute, utilisez le réglage auto. Voir pages 43 à 48 pour le détail.

■ Est-ce que vous pouvez écouter normalement votre disque?

Si vous avez quelques problèmes, vérifiez les points suivants.

Absence de son.

Est-ce que les enceintes sont raccordées correctement?

➔ Vérifiez les raccordements des enceintes.

Est-ce que votre lecteur de disque Blu-ray ou de HD DVD est raccordé correctement?

➔ Vérifiez la connexion du lecteur de disque Blu-ray ou un HD DVD.

Est-ce que les enceintes avant sont raccordées correctement?

➔ Appuyez sur **Ⓒ** **SPEAKERS A** ou sur **Ⓒ** **SPEAKERS B**.

Est-ce que le niveau sonore est correct?

➔ Réglage du niveau sonore.

Est-ce que votre lecteur de disque Blu-ray ou de HD DVD effectue correctement la lecture?

➔ Vérifiez le réglage du lecteur de disque Blu-ray ou de HD DVD.

Absence d'image.

Est-ce que le moniteur vidéo est raccordé correctement?

➔ Vérifiez la connexion du moniteur vidéo.

Si le moniteur vidéo est raccordé à la prise HDMI OUT 1 de cet appareil, est-ce que le réglage de "SÉL. SRT. HDMI" est correct?

➔ Réglez le sélecteur de mode de fonctionnement sur **Ⓔ** **AMP** puis appuyez plusieurs fois de suite sur **Ⓕ** **HDMI OUT** pour régler "SÉL. SRT. HDMI" sur "OUT 1".

Est-ce que votre lecteur de disque Blu-ray ou de HD DVD est raccordé correctement?

➔ Vérifiez la connexion du moniteur vidéo.

Est-ce que le réglage de la source d'entrée du moniteur vidéo est correct?





➔ Vérifiez le réglage de la source d'entrée du moniteur vidéo.

Autres problèmes?





Reportez-vous à "Guide de dépannage" à la pages 122 à 127 pour d'autres problèmes.

Que voulez-vous faire avec cet appareil?







Utilisation de diverses sources d'entrée

- Fonctionnement de base de cet appareil  P. 50
- Utilisation de votre iPod avec cet appareil  P. 64
- Écoute des connexions enregistrées sur votre ordinateur  P. 66
- Écoute d'émissions radio Internet et de balados  P. 69
- Utilisation de dispositifs USB avec cet appareil  P. 69













Utilisation des diverses caractéristiques sonores

- Utilisation des diverses corrections de champ sonore  P. 54
- Utilisation du mode Pure Direct pour la restitution du son en haute fidélité  P. 61
- Réglage de la qualité tonale des enceintes  P. 61
- Personnalisation des corrections de champ sonore  P. 72





Autres fonctions

- Programmation du boîtier de commande  P. 102
- Affichage des informations concernant la source d'entrée actuelle dans la fenêtre GUI  P. 95
- Sauvegarde et rappel des réglages système de cet appareil (Mémoire sys.)  P. 96
- Commande de cet appareil au moyen d'un navigateur Web  P. 101
- Utilisation d'un casque d'écoute  P. 51
- Utilisation de cet appareil simultanément dans plusieurs pièces (configuration multizones)  P. 111
- Mise hors service automatique de cet appareil  P. 52

Réglage manuel des divers paramètres de cet appareil

- Sélection de la langue du menu GUI  P. 95
- Attribution des prises d'entrée et de sortie sur cet appareil  P. 81
- Réglage des paramètres de chaque source d'entrée  P. 81
- Réglage des paramètres liés au niveau du volume  P. 86
- Réglage manuel de la qualité tonale de chaque voie avec l'égaliseur paramétrique  P. 87
- Réglage de la synchronisation audio et vidéo  P. 88
- Mise en sourdine de la voie d'enceinte sélectionnée  P. 89
- Réglage des paramètres sur l'afficheur de la face avant et à l'écran  P. 89
- Réglage de la configuration de base des enceintes  P. 83
- Réglage des paramètres réseau  P. 92
- Réglage des paramètres de la fonction multizones  P. 92
- Protection des divers réglages  P. 94

Réglage des paramètres avancés

- Réglage de l'impédance des enceintes raccordées  P. 119
- Sélection de la langue du menu GUI  P. 120
- Réglage du format vidéo du moniteur vidéo raccordé  P. 120
- Rétablissement des réglages par défaut des paramètres de cet appareil  P. 127

Préparations

Raccordements	20
Panneau arrière	20
Disposition des enceintes	21
Raccordements des enceintes	23
Utilisation de caissons de graves	25
Utilisation d'enceintes de présence	26
Raccordement des câbles d'enceintes	27
Information sur les prises et les fiches des câbles	28
Informations sur le HDMI™	28
Circulation des signaux audio et vidéo	29
Raccordement d'un téléviseur ou d'un projecteur	30
Raccordement d'autres appareils	31
Raccordement au réseau	37
Raccordement de dispositifs de stockage USB aux ports USB	37
Raccordement du câble d'alimentation	38
Utilisation des prises VIDEO AUX sur la face avant	38
Réglage de l'impédance des enceintes et de la langue du menu GUI	39
Mise en ou hors service de cet appareil	39
Afficheur de la face avant	40
Optimisation du réglage des enceintes pour votre salle d'écoute (YPAO)	42
Avant de démarrer le réglage auto	42
Utilisation du réglage automatique rapide	43
Utilisation du réglage auto de base	44
Utilisation des réglages auto approfondis	46

Raccordements

Panneau arrière

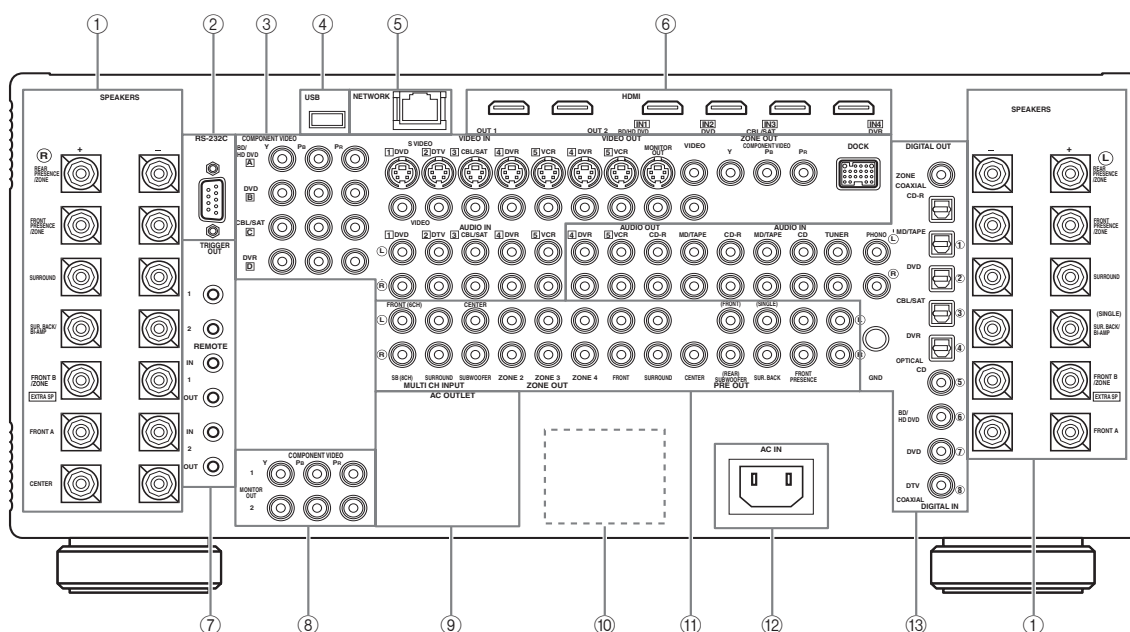

Nom	Page
① Bornes d'enceinte	23
③ Prises COMPONENT VIDEO	28 – 33
Prises pour les appareils vidéo	28 – 33
Prises de sortie vidéo pour les zones	114
Prise DOCK	36
④ Port USB	37
⑤ Port NETWORK	37
⑥ Prises HDMI	28
⑦ Prise TRIGGER OUT	36
Prises REMOTE IN/OUT	36
⑧ Prises COMPONENT VIDEO MONITOR OUT	30
⑨ AC OUTLET(S)	38
⑩ VOLTAGE SELECTOR (Modèle pour l'Asie et modèle Standard seulement)	12
⑪ Prises MULTI CH INPUT	35
Prises ZONE OUT	112
Prises PRE OUT	35
⑫ AC IN	38
⑬ Prises pour les appareils audio	34
Prises audio numériques	31
Prise ZONE DIGITAL OUT	113

② Prise RS-232C

Il s'agit d'une prise d'extension à destination commerciale. Consultez le revendeur pour de plus amples détails.

Disposition des enceintes

La disposition suivante des enceintes est celle que nous conseillons. Vous pouvez choisir cette disposition pour CINEMA DSP ou les sources audio multivoies.

■ Disposition des enceintes pour un ensemble à 11.2/11.1 voies

La disposition des enceintes pour un ensemble à 11.2/11.1 voies est vivement recommandée pour l'écoute du son en haute définition (Dolby TrueHD, DTS-HD Master Audio, etc.) ainsi que pour l'écoute des sources audio classiques avec les corrections de champ sonore. Voir page 23 pour le détail sur les raccordements.

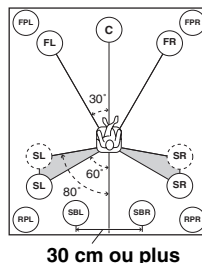
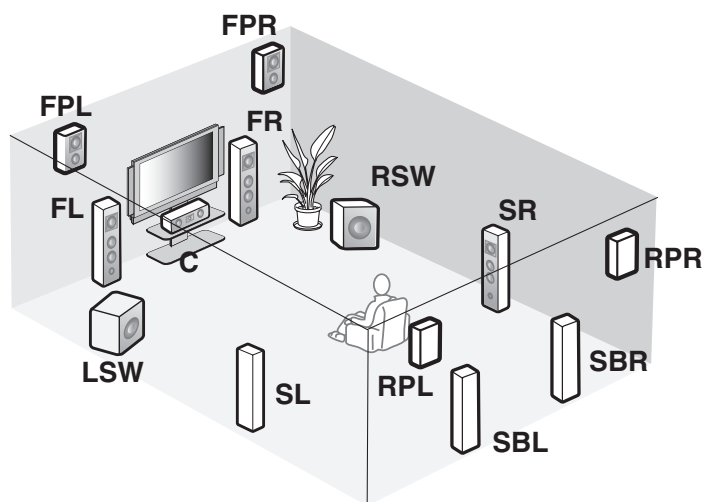

Désignations des enceintes

- FL/FR**: Avant gauche/droite
- C**: Centre
- SL/SR**: Ambiance gauche/droite
- SBL/SBR**: Ambiance arrière gauche/droite
- FPL/FPR**: Présence avant gauche/droite
- RPL/RPR**: Présence arrière gauche/droite
- LSW/RSW**: Caisson de graves gauche/droite

Enceintes avant gauche et droite

Les enceintes avant sont utilisées comme source sonore principale ainsi que pour la restitution des effets sonores. Placez ces enceintes à égale distance de la position d'écoute idéale. La distance d'une enceinte au moniteur vidéo doit être la même à droite comme à gauche.

Enceinte centrale

L'enceinte centrale restitue les sons qui sont appliqués à la voie centrale (dialogues, voix, etc.). Si, pour certaines raisons, vous ne pouvez pas utiliser d'enceinte centrale, cela ne présentera pas d'inconvénient majeur. Bien entendu, les meilleurs résultats seront obtenus avec une chaîne complète.

Enceintes d'ambiance gauche et droite

Les enceintes d'ambiance restituent les effets sonores et les corrections d'ambiance.

Enceintes d'ambiance arrière gauche et droite

Les enceintes d'ambiance arrière ajoutent leur effet aux enceintes d'ambiance et apportent une amélioration dans le rendu des transitions sonores avant-arrière.

Enceintes de présence avant et arrière, gauche et droite

Voir page 26 pour le détail.

Caissons de graves gauche et droite

Voir page 25 pour le détail.

Utilisation d'enceintes dipôle

Il est conseillé d'utiliser des enceintes dipôles pour les voies d'ambiance gauche et droite, car elles garantiront une lecture plus précise dans les modes d'ambiance THX. Si vous optez pour des enceintes dipôles, veillez à ce que les enceintes d'ambiance et les enceintes d'ambiance arrière soient placées comme le montre l'illustration ci-dessous. Rapprochez un peu les enceintes d'ambiance arrière par rapport à la disposition classique des enceintes.

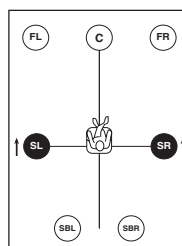

- : Enceinte dipôle
- ↑ : Sens de la phase de l'enceinte dipôle

■ **Disposition des enceintes pour un ensemble à 7.2/7.1 (ou 6.2/6.1) voies**

Voir page 23 pour ce qui concerne les raccordements.

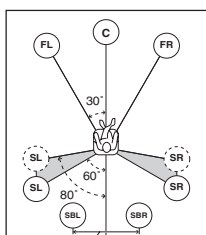
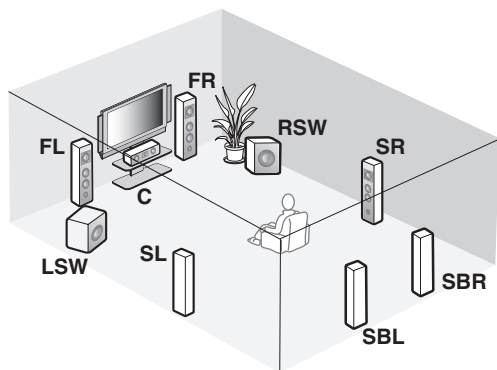

Désignations des enceintes

- FL/FR:** Avant gauche/droite
- C:** Centre
- SL/SR:** Ambiance gauche/droite
- SBL/SBR:** Ambiance arrière gauche/droite
- LSW/RSW:** Caisson de graves gauche/droite

■ **Disposition des enceintes pour un ensemble à 5.2/5.1 voies**

Voir page 23 pour ce qui concerne les raccordements.

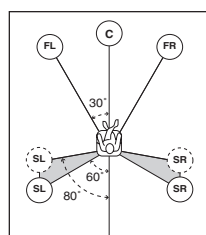
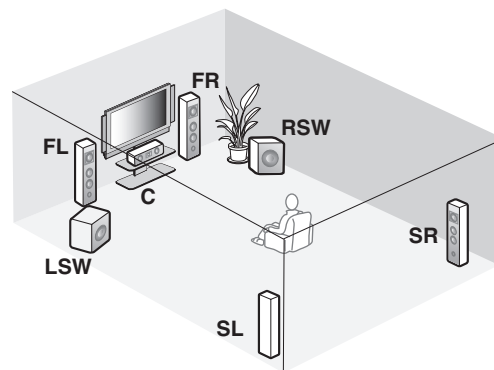

Désignations des enceintes

- FL/FR:** Avant gauche/droite
- C:** Centre
- SL/SR:** Ambiance gauche/droite
- LSW/RSW:** Caisson de graves gauche/droite

Enceintes avant gauche et droite

Enceinte centrale

Enceintes d'ambiance gauche et droite

Les fonctions et les réglages de chaque enceinte sont les mêmes que dans le cas de la disposition des enceintes pour un ensemble à 11.2/11.1 voies (voir page 21).

Enceintes d'ambiance arrière gauche et droite

Les enceintes d'ambiance arrière ajoutent leur effet aux enceintes d'ambiance et apportent une amélioration dans le rendu des transitions sonores avant-arrière.

Si vous utilisez une seule enceinte d'ambiance arrière, raccordez cette enceinte à la borne d'enceinte SUR.BACK/BI-AMP (SINGLE) et placez-la derrière la position d'écoute. Les signaux des voies d'ambiance arrière gauche et droite sont mélangés et restitués par l'enceinte d'ambiance arrière unique lorsque vous réglez "Surr. arr." sur "Petite x1" ou "Large x1" (voir page 84).

Caisson de graves

Voir page 25 pour le détail.



Vous pouvez aussi utiliser les enceintes de présence avant (voir page 26) au lieu des enceintes d'ambiance arrière.

Enceintes avant gauche et droite

Enceinte centrale

Caisson de graves

Les fonctions et les réglages de chaque enceinte sont les mêmes que dans le cas de la disposition des enceintes pour un ensemble à 11.2/11.1 voies (voir page 21).

Enceintes d'ambiance gauche et droite

Raccordez les enceintes d'ambiance aux bornes d'enceintes SURROUND même si vous placez les enceintes d'ambiance derrière la position d'écoute. Pour créer un champ sonore régulier et continu derrière la position d'écoute, placez les enceintes d'ambiance gauche et droite plus loin que les enceintes utilisées dans un ensemble à 11.2/11.1 voies. Les signaux des voies d'ambiance arrière sont dirigés vers les enceintes d'ambiance gauche et droite lorsque "Surr. arr." est réglé sur "Aucune" (voir page 84).

Caisson de graves

Voir page 25 pour le détail.

Autres jeux d'enceintes

Vous pouvez bénéficier de sources multivoies avec les corrections de champ sonore en utilisant un autre ensemble d'enceintes que ceux indiqués ci-dessus.

Utilisez le réglage auto (voir page 42) ou réglez les paramètres de "Régl. enc." dans "Régl. manuel" (voir page 84) pour que les sons d'ambiance soient restitués par les enceintes raccordées.

Raccordements des enceintes

Assurez-vous que la voie gauche (L), la voie droite (R) et les pôles “+” (ligne rouge) et “-” (ligne blanche) sont convenablement reliés. Si les câbles ne sont pas correctement raccordés, les sources d’entrée ne pourront pas être reproduites avec exactitude.

Attention

- Avant de raccorder les enceintes, assurez-vous que cet appareil est éteint (voir page 39).
- Faites en sorte que la partie dénudée d’un conducteur du câble d’enceinte ne puisse pas venir en contact avec la partie dénudée de l’autre conducteur, ni avec une pièce métallique de cet appareil. Ce contact pourrait endommager l’appareil ou les enceintes.
- Utilisez des enceintes à blindage magnétique. Si malgré cela, vous constatez un brouillage du moniteur, éloignez les enceintes.
- Si vous utilisez des enceintes de 6 ohms, veillez à régler “SPEAKER IMP.” sur “6ΩMIN” avant d’utiliser cet appareil (voir page 39).

Remarques

- Un câble d’enceinte comporte deux conducteurs isolés placés côte à côte. Un des conducteurs a une couleur ou un marquage (ruban, rainure, dentelure) qui le distingue de l’autre. Reliez le conducteur rayé (rainuré, etc.) aux bornes “+” (ligne rouge) sur cet appareil et de l’enceinte. Reliez le conducteur uni aux bornes “-” (ligne blanche).
- Vous pouvez utiliser les bornes d’enceintes REAR ZONE/PRESENCE, FRONT ZONE/PRESENCE et/ou EXTRA SP pour les enceintes situées dans les Zone 2, Zone 3 et/ou Zone 4 (voir page 116). Vous pouvez aussi utiliser toutes les bornes d’enceintes sur cet appareil pour les enceintes situées dans les Zone 2, Zone 3 et/ou Zone 4 (voir page 120).

■ Pour le réglage des enceintes d’un ensemble à 11.2/11.1 (ou 9.2/9.1) voies

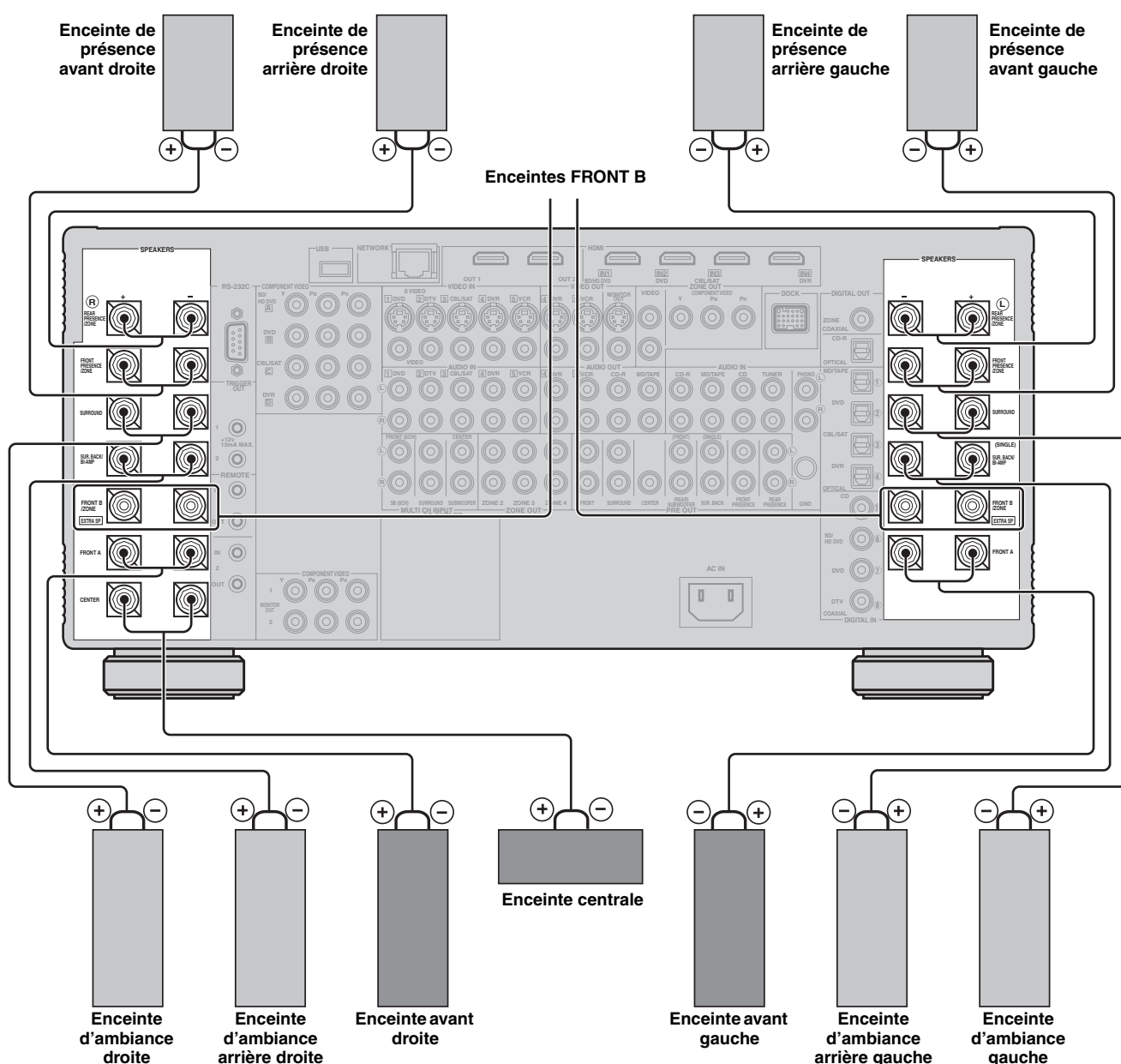

■ Pour le réglage des enceintes d'un ensemble à 7.2/7.1 (ou 6.2/6.1) voies

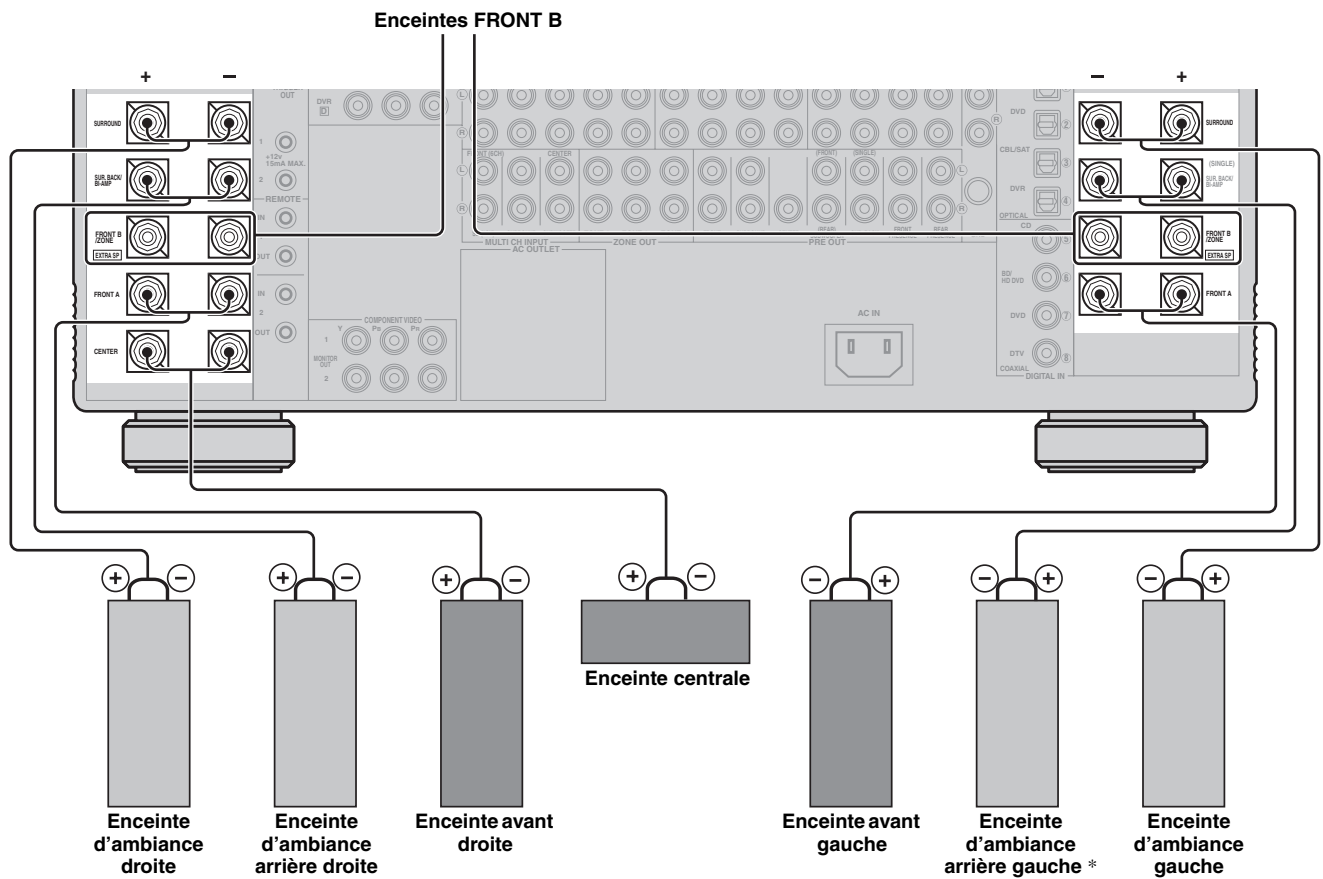

* Si vous optez pour une seule enceinte d'ambiance arrière, raccordez cette enceinte à la borne d'enceinte SUR.BACK/BI-AMP (SINGLE).

■ Pour le réglage des enceintes d'un ensemble à 5.2/5.1 voies

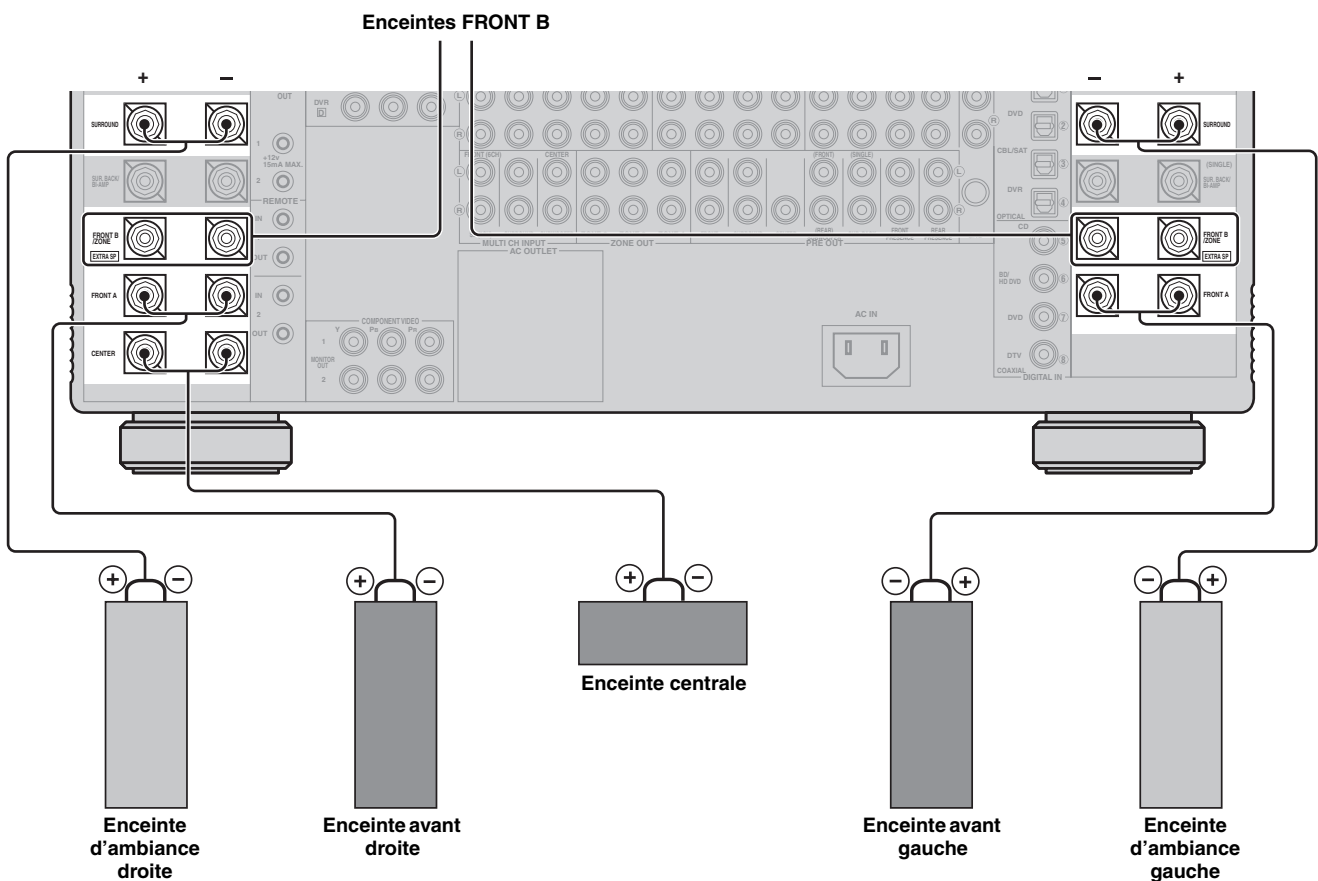

Utilisation de caissons de graves

L'emploi de caissons de graves amplifiés, tels que des Yamaha Active Servo Processing Subwoofer System, permet non seulement de renforcer les basses fréquences d'une ou de plusieurs voies, mais aussi de reproduire en haute fidélité le son de la voie LFE (effet de basses fréquences) présente dans les sources audio numériques. Orientez le caisson de graves légèrement vers le centre de la pièce pour réduire les réflexions sur les murs.

Vous pouvez opter pour un ou deux caissons de graves et sélectionner plusieurs positions.

■ Configuration 1: Avant gauche et droite

Réglez "Configuration" dans "Subwoofer" sur "Stéréo" (voir page 85).

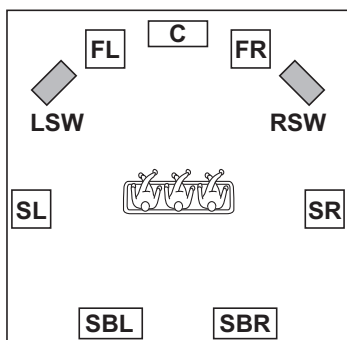

Désignations des enceintes

FL/FR: Avant gauche/droite
C: Centre
SL/SR: Ambiance gauche/droite
SBL/SBR: Ambiance arrière gauche/droite
LSW/RSW: Caisson de graves gauche/droite

■ Configuration 2: Avant et arrière

Réglez "Configuration" dans "Subwoofer" sur "Avant & Arrière" (voir page 85).

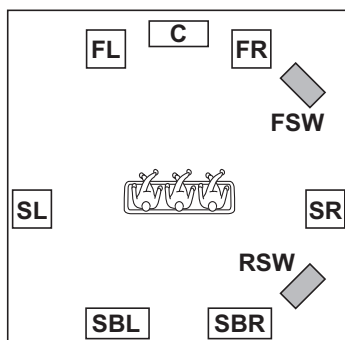

Désignations des enceintes

FL/FR: Avant gauche/droite
C: Centre
SL/SR: Ambiance gauche/droite
SBL/SBR: Ambiance arrière gauche/droite
FSW/RSW: Caisson de graves avant et arrière

■ Configuration 3: Un seul caisson de graves

Réglez "Configuration" dans "Subwoofer" sur "Mono" (voir page 85).

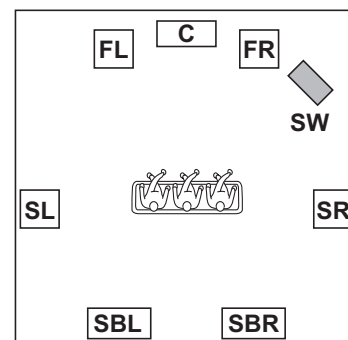

Désignations des enceintes

FL/FR: Avant gauche/droite
C: Centre
SL/SR: Ambiance gauche/droite
SBL/SBR: Ambiance arrière gauche/droite
SW: Caisson de graves

■ Raccordements des caissons de graves

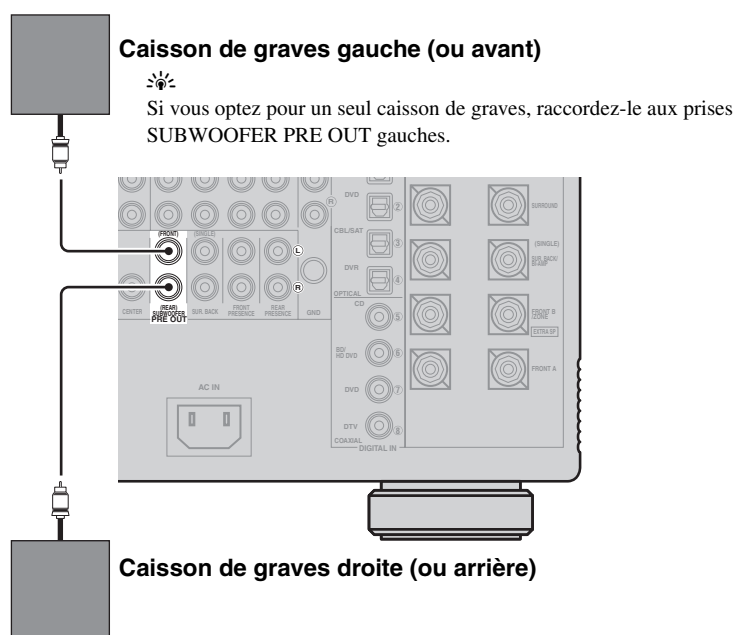

Utilisation d'enceintes de présence

Les enceintes de présence ajoutent les effets ambiophoniques produits par les corrections de champs sonores au son restitué par les enceintes avant et les enceintes d'ambiance arrière (voir page 54). Les enceintes de présence sont d'une efficacité optimale lorsque le mode CINEMA DSP HD³ est en service (voir page 60). Lorsque vous utilisez les enceintes de présence avant, vous pouvez régler la position verticale des dialogues (voir page 77).

Remarque

Si "Présence av." a pour valeur "Aucun", les enceintes de présence arrière ne fonctionnent pas et vous ne pouvez pas utiliser le mode CINEMA DSP HD³.

Enceintes de présence avant

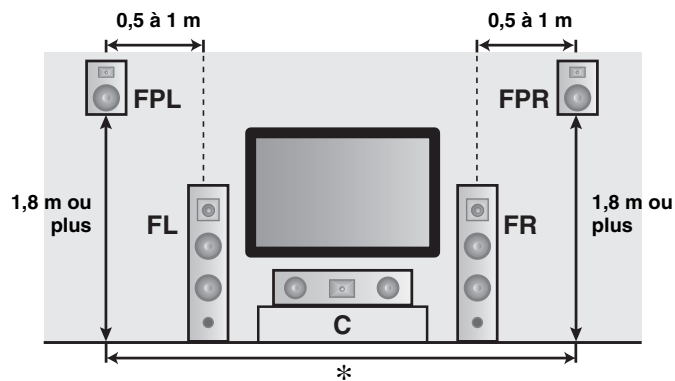

Désignations des enceintes

- FL**: Avant gauche
- FR**: Avant droite
- C**: Centre
- FPL**: Présence avant gauche
- FPR**: Présence avant droite

Enceintes de présence arrière

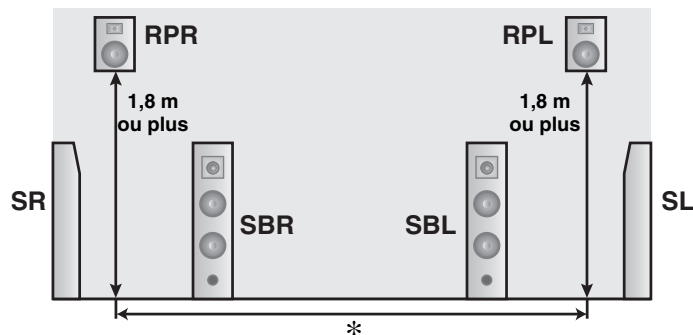

Désignations des enceintes

- SL**: Ambiance gauche
- SR**: Ambiance droite
- SBL**: Ambiance arrière gauche
- SBR**: Ambiance arrière droite
- RPL**: Présence arrière gauche
- RPR**: Présence arrière droite

* Installez les enceintes de présence arrière gauche et droite de sorte que la distance entre l'enceinte de gauche et l'enceinte de droite soit identique à la distance entre les enceintes de présence avant gauche et droite.

Raccordement des câbles d'enceintes

- 1 Retirez environ 10 mm d'isolation à l'extrémité de chaque câble d'enceinte et torsadez les fils exposés de chaque conducteur pour empêcher les courts-circuits.

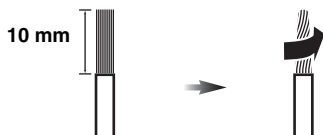

- 2 Desserrez la borne.

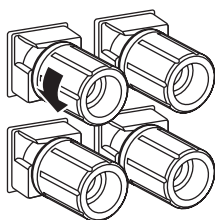

Ligne rouge: pôle positif (+)
Ligne blanche: pôle négatif (-)

- 3 Introduisez l'extrémité dénudée dans le perçage de la borne.

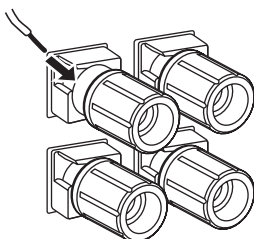

- 4 Serrez la borne pour assurer le maintien du conducteur.

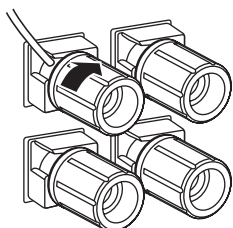

- Raccordement d'une fiche banane (Modèle pour la Chine et modèle Standard seulement)

Serrez la borne puis introduisez la fiche banane dans le perçage de la borne qui convient.

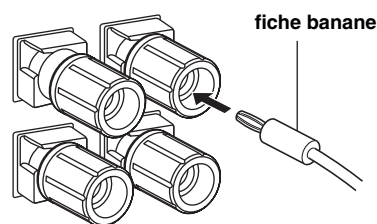

Ligne rouge: pôle positif (+)
Ligne blanche: pôle négatif (-)

- Utilisation des liaisons bi-amplificateur

Attention

Retirez les barres ou ponts de court-circuit de vos enceintes pour séparer les répartiteurs LPF (filtre passe bas) et HPF (filtre passe haut).

Cet appareil présente des prises pour la bi-amplification d'un système acoustique. Vos enceintes doivent pouvoir supporter la bi-amplification.

Pour raccorder les enceintes pour la bi-amplification, utilisez les bornes FRONT A et SUR.BACK/BI-AMP de la façon indiquée ci-dessous. Pour activer les liaisons bi-amplificateur, réglez "BI-AMP" sur "ON" dans "Réglages approfondis" (voir page 120).

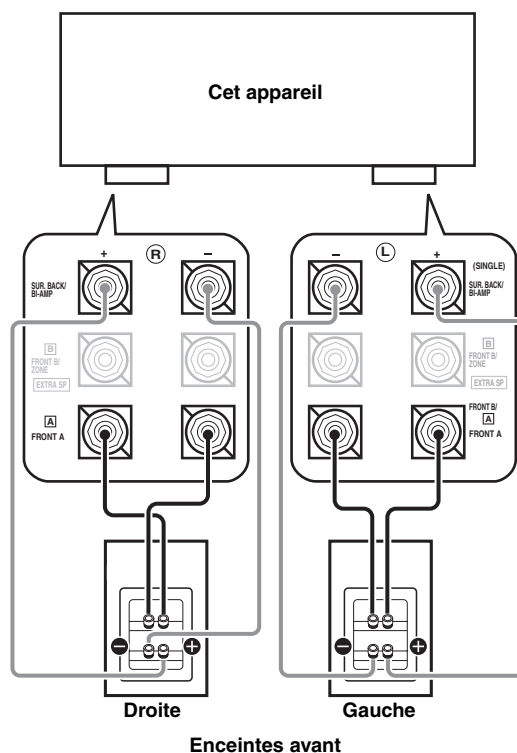

Remarque

Lors d'un raccordement classique, assurez-vous que les barrettes de court-circuitage se trouvent bien sur les bornes d'enceintes appropriées. Reportez-vous au mode d'emploi des enceintes pour de plus amples informations.

Information sur les prises et les fiches des câbles

Prises audio et fiches des câbles

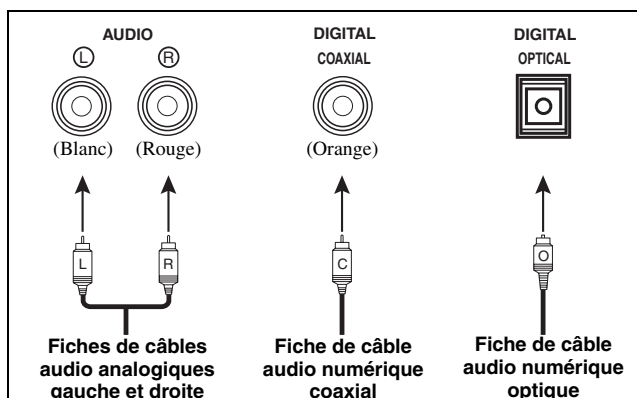

■ Prises audio

L'appareil dispose de trois types de prises audio. Les raccordements à effectuer dépendent des prises audio disponibles sur vos autres appareils.

Prises AUDIO

Ces prises sont destinées aux signaux audio analogiques transmis via des câbles audio analogiques gauche et droit. Les fiches rouges doivent être branchées sur les prises de droite et les fiches blanches sur les prises de gauche.

Prises DIGITAL COAXIAL

Cette prise est destinée aux signaux audio numériques transmis via un câble numérique coaxial.

Prises DIGITAL OPTICAL

Cette prise est destinée aux signaux audio numériques transmis via un câble numérique optique.

Remarque

Vous pouvez utiliser ces prises pour appliquer à l'appareil les trains binaires PCM, Dolby Digital et DTS. Lorsque vous raccordez des appareils aux prises COAXIAL et OPTICAL, la priorité est donnée aux signaux transmis par la prise COAXIAL. Toutes les prises d'entrée numériques sont compatibles avec les signaux dont la fréquence d'échantillonnage est égale à 96 kHz.

Informations sur le HDMI™

■ Prise et fiche de câble HDMI

Cet appareil est pourvu de cinq prises d'entrée HDMI et de deux prises de sortie HDMI pour les signaux audio et vidéo numériques entrant et sortant.

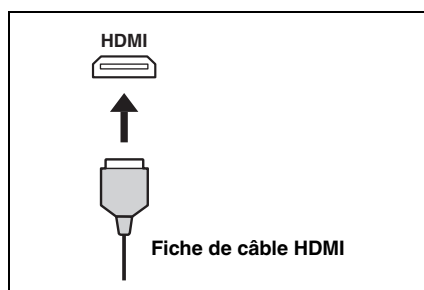

- Il est conseillé d'utiliser un câble HDMI du commerce de moins de 5 mètres avec le logo HDMI imprimé dessus.
- Utilisez un câble de conversion (prise HDMI ↔ prise DVI-D) pour relier cet appareil à d'autres appareils DVI.
- En cas de problème lors d'une liaison HDMI (voir page 95).
- Voir page 139 pour le détail sur les signaux d'entrée disponibles sur cet appareil lors d'une liaison HDMI.

Prises vidéo et fiches des câbles

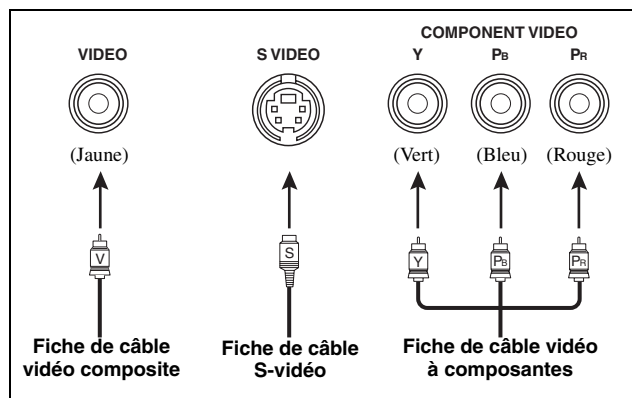

■ Prises vidéo

Cet appareil est doté de trois types de prises vidéo. Reliez les prises d'entrée vidéo sur cet appareil aux prises de sortie vidéo des appareils source pour commuter simultanément les signaux audio et vidéo. Les raccordements à effectuer dépendent des prises d'entrée disponibles sur le moniteur vidéo.

Prises VIDEO

Ces prises sont destinées aux signaux vidéo composite transmis via des câbles vidéo composite.

Prises S VIDEO

Ces prises sont destinées aux signaux S-vidéo, séparés en signaux de luminance (Y) et signaux de chrominance (C) transmis séparément via des câbles S-vidéo.

Prises COMPONENT VIDEO

Ces prises sont destinées aux signaux vidéo à composantes, séparés en signaux vidéo de luminance (Y) et signaux vidéo de chrominance (Pb, Pr) transmis séparément via des câbles vidéo à composantes.



Cet appareil est pourvu d'une fonction de conversion vidéo. Voir pages 29 et 89 pour de plus amples informations.

- Lorsque vous réglez "Attente Inchangé" sur "Act." dans "Régl. manuel", les signaux HDMI entrant par la prise HDMI IN transitent par cet appareil et ressortent par la prise HDMI OUT (voir page 94).

Remarques

- Ne débranchez pas et ne branchez pas le câble, et n'éteignez pas non plus les appareils HDMI raccordés aux prises HDMI OUT sur cet appareil pendant le transfert de données. Cela aurait pour effet de perturber la lecture ou d'engendrer du bruit.
- Les prises HDMI OUT transmettent les signaux audio présents aux prises d'entrée HDMI seulement si "Support audio" est réglé sur "Autre" (voir page 94).
- Si vous éteignez le moniteur vidéo raccordé aux prises HDMI OUT par une liaison DVI, cet appareil risque de ne pas pouvoir se connecter à l'autre appareil.
- Les signaux vidéo analogiques transmis aux prises vidéo de l'appareil, S-vidéo et vidéo composite peuvent être convertis numériquement pour une sortie aux prises HDMI OUT. Réglez "Conversion" sur "Act." dans "Régl. manuel" pour activer cette fonction (voir page 89).
- Cet appareil présente deux prises HDMI OUT, mais il ne peut pas transmettre les signaux vidéo en même temps aux deux prises HDMI OUT. Vous pouvez sélectionner la prise HDMI OUT qui doit être active. Voir page 50 pour le détail.

Circulation des signaux audio et vidéo

■ Sens des signaux audio

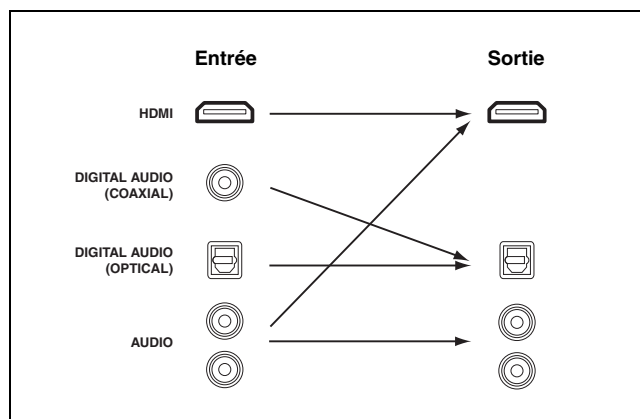

Remarques

- Les signaux PCM à 2 voies et multivoies, Dolby Digital et DTS présents aux prises d'entrée HDMI ne peuvent ressortir par les prises HDMI OUT que lorsque "Support audio" est réglé sur "Autre" (voir page 94).
- Les types de signaux audio suivants peuvent être transmis aux prises d'entrée HDMI:
 - DSD
 - Dolby TrueHD
 - Dolby Digital Plus
 - DTS-HD Master Audio
 - DTS-HD High Resolution Audio

■ Sens des signaux vidéo

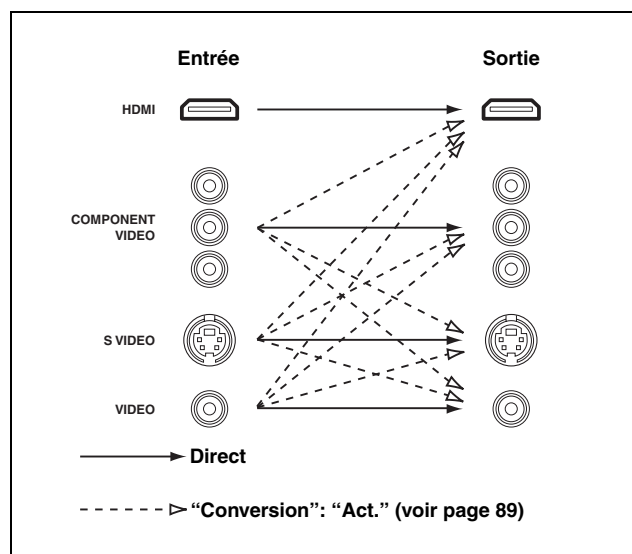

Les paramètres "Vidéo" permettent de désentrelacer les signaux vidéo et de convertir leur résolution. Voir page 89 pour le détail.

Remarques

- Lorsque les signaux vidéo analogiques sont transmis aux prises COMPONENT VIDEO, S VIDEO et VIDEO, l'ordre de priorité des signaux est le suivant:
 1. COMPONENT VIDEO
 2. S VIDEO
 3. VIDEO
- Cet appareil est pourvu de deux prises COMPONENT VIDEO MONITOR OUT et HDMI OUT. Les prises COMPONENT VIDEO MONITOR OUT 1 et 2 fournissent les mêmes signaux vidéo et les prises COMPONENT VIDEO OUT peuvent être utilisées simultanément.
- Les signaux vidéo numériques transmis aux prises d'entrée HDMI ne peuvent pas ressortir par les prises de sortie vidéo analogiques.
- Les signaux vidéo analogiques à composantes (ayant une résolution de 480i (NTSC)/576i (PAL)) sont convertis en signaux S-vidéo ou vidéo composite et sortent par les prises VIDEO ou S VIDEO MONITOR OUT.
- Le signal GUI n'est pas appliqué aux prises DVR OUT et VCR OUT et ne sera pas enregistré.

Raccordement d'un téléviseur ou d'un projecteur

Raccordez votre téléviseur (ou projecteur) à une des prises HDMI OUT, aux prises COMPONENT VIDEO MONITOR OUT, à la prise S VIDEO MONITOR OUT ou à la prise VIDEO MONITOR OUT de cet appareil.



Assurez-vous que cet appareil et les autres appareils sont débranchés des prises secteur.



Vous pouvez spécifier si les signaux audio HDMI doivent être lus sur cet appareil ou sur un autre appareil HDMI raccordé aux prises HDMI OUT sur le panneau arrière de cet appareil. Utilisez le paramètre "Support audio" dans "Option" pour sélectionner l'appareil devant lire les signaux audio HDMI (voir page 94).

Remarques

- Cet appareil présente deux prises HDMI OUT, mais il ne peut pas transmettre les signaux vidéo en même temps aux deux prises HDMI OUT. Vous pouvez sélectionner la prise HDMI OUT qui doit être active. Réglez le sélecteur de mode de fonctionnement sur **16 AMP** puis appuyez plusieurs fois de suite sur **13 HDMI OUT**.
- Si vous raccordez un moniteur vidéo ou un projecteur à une des prises HDMI OUT, raccordez-le à la prise HDMI OUT 1.
- Certains moniteurs vidéo raccordés à cet appareil via une liaison DVI ne sont pas capables de reconnaître les signaux audio/vidéo HDMI envoyés quand ils sont en mode veille. Dans ce cas, le témoin HDMI clignote de façon irrégulière.
- Le menu GUI ne se superpose pas à l'image reçue dans le cas de certains formats des signaux vidéo et réglages des paramètres dans "Fond d'écran" (voir page 91). Dans ce cas, le menu GUI apparaît avec la toile de fond ou un fond gris.
- Si le moniteur vidéo raccordé n'est pas compatible avec la synchronisation audio et vidéo (synchro lèvres automatique), cet appareil ajustera lui-même le son sur l'image (voir page 88). Raccordez le moniteur vidéo aux prises HDMI OUT sur cet appareil pour pouvoir utiliser cette fonction.

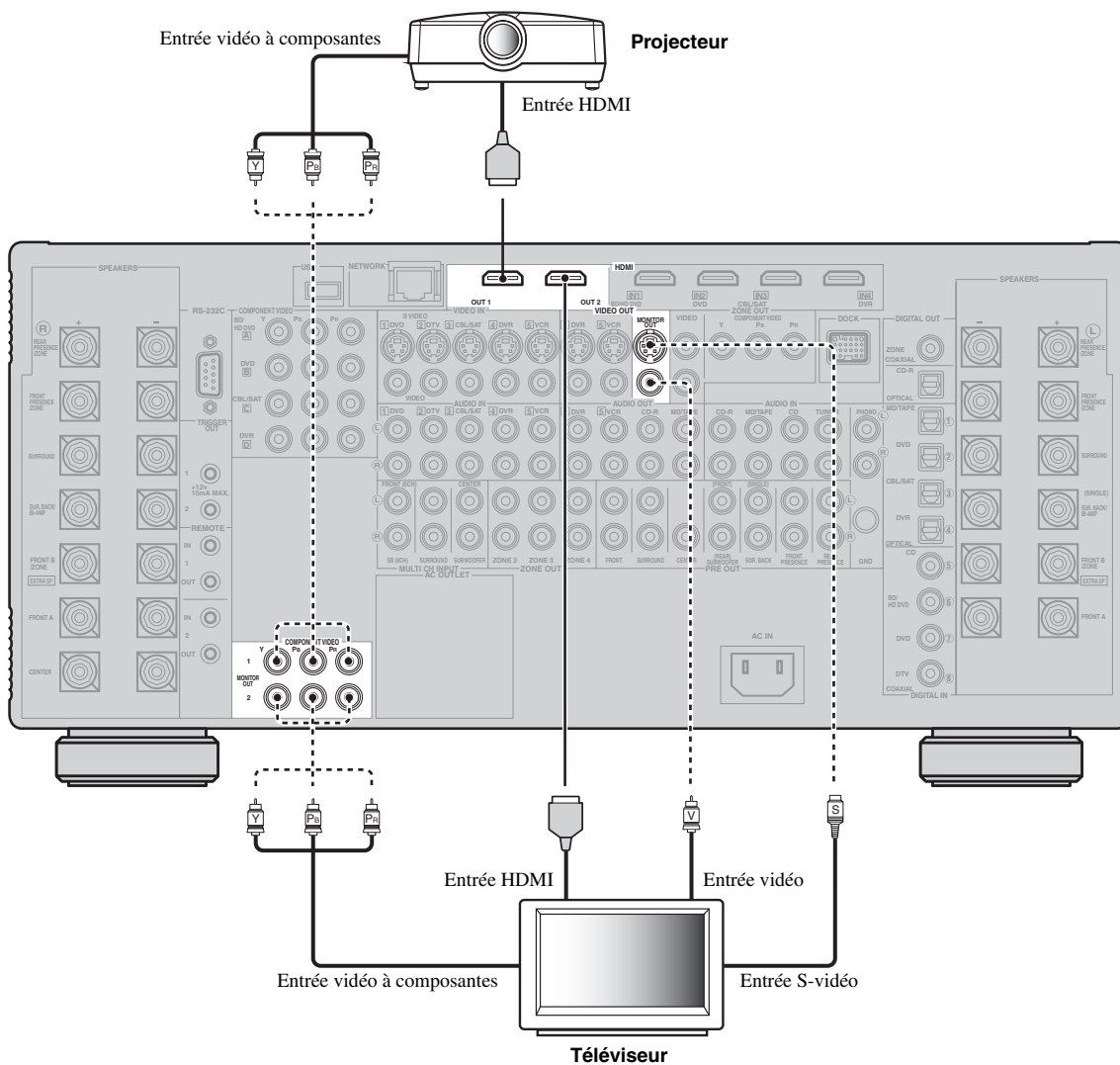

— repère les liaisons recommandées
 - - - repère les liaisons alternatives

Raccordement d'autres appareils



Assurez-vous que cet appareil et les autres appareils sont débranchés des prises secteur.

Remarques

- Lorsque "Conversion" est réglé sur "Non" (voir page 89), veillez à effectuer le même type de liaison vidéo que pour le raccordement du téléviseur (voir page 30). Par exemple, si votre téléviseur a été raccordé à la prise VIDEO MONITOR OUT sur cet appareil, raccordez les autres appareils aux prises VIDEO.

■ Raccordement d'un lecteur de Blu-ray Disc ou d'un lecteur de HD DVD

Raccordez votre lecteur de Blu-ray Disc ou de HD DVD à la prise HDMI IN1 sur cet appareil pour pouvoir utiliser toutes les fonctions du Blu-ray Disc ou HD DVD.

- Lorsque "Conversion" est réglé sur "Act." (voir page 89), les signaux vidéo convertis sortent par les prises MONITOR OUT. Pour effectuer un enregistrement, vous devez relier les appareils par le même type de liaison vidéo.
- Pour relier numériquement un autre appareil que celui qui a été attribué en usine à la prise DIGITAL INPUT ou DIGITAL OUTPUT, sélectionnez le réglage correspondant pour "Entrée opt.", "Sortie opt." ou "Entrée coax." dans "Attrib. E/S" (voir page 81).
- Lorsque vous raccordez un lecteur de DVD aux prises DIGITAL INPUT (OPTICAL) et DIGITAL INPUT (COAXIAL), la priorité est donnée aux signaux transmis par la prise DIGITAL INPUT (COAXIAL).

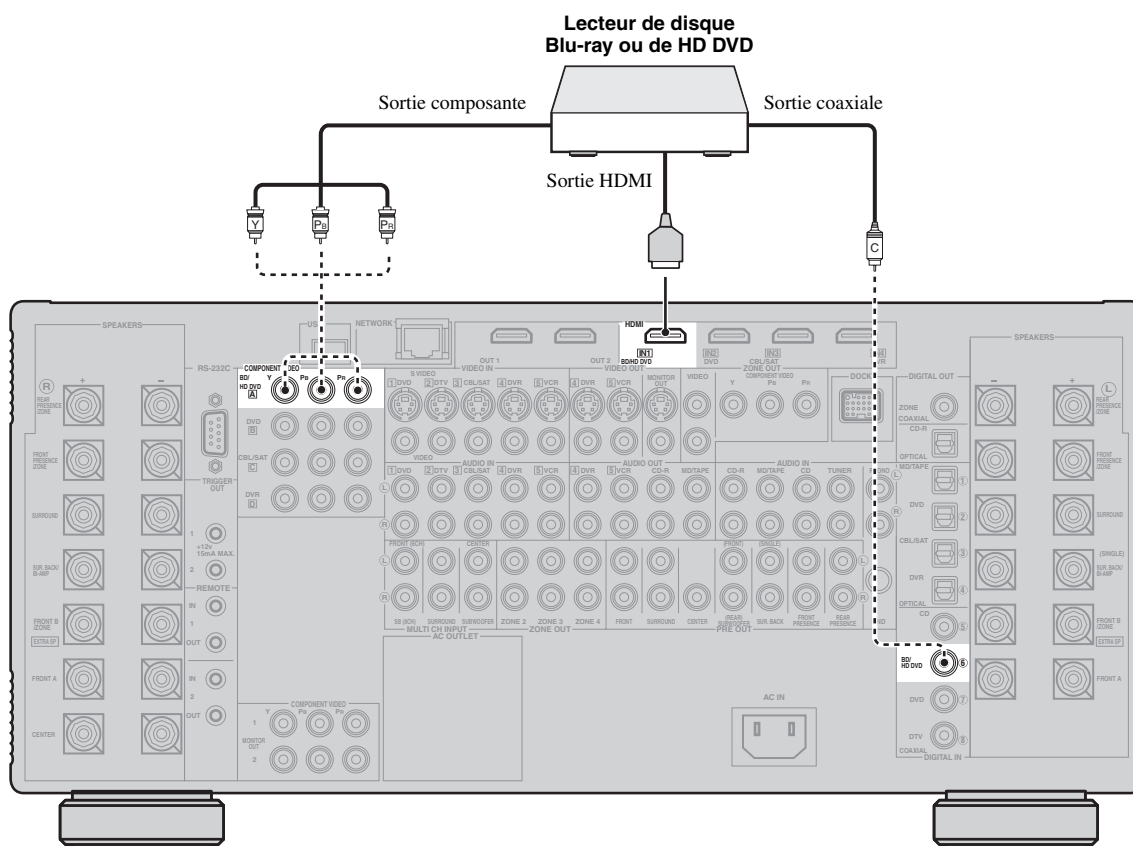

———— repère les liaisons recommandées

- - - - - repère les liaisons alternatives

■ Raccordement d'un lecteur de DVD

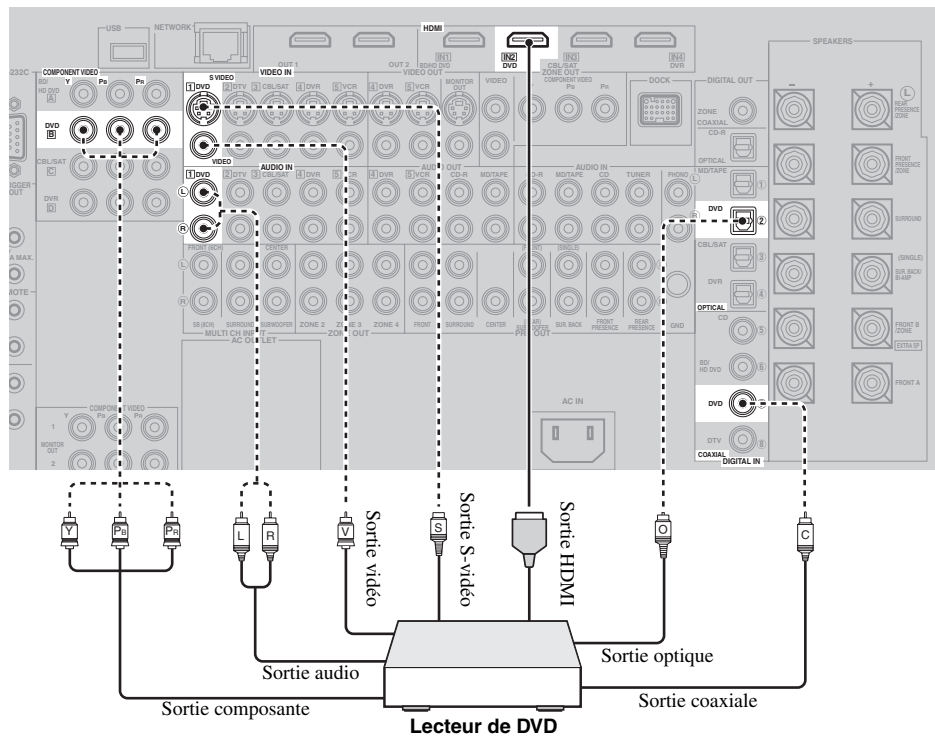

■ Raccordement de décodeurs

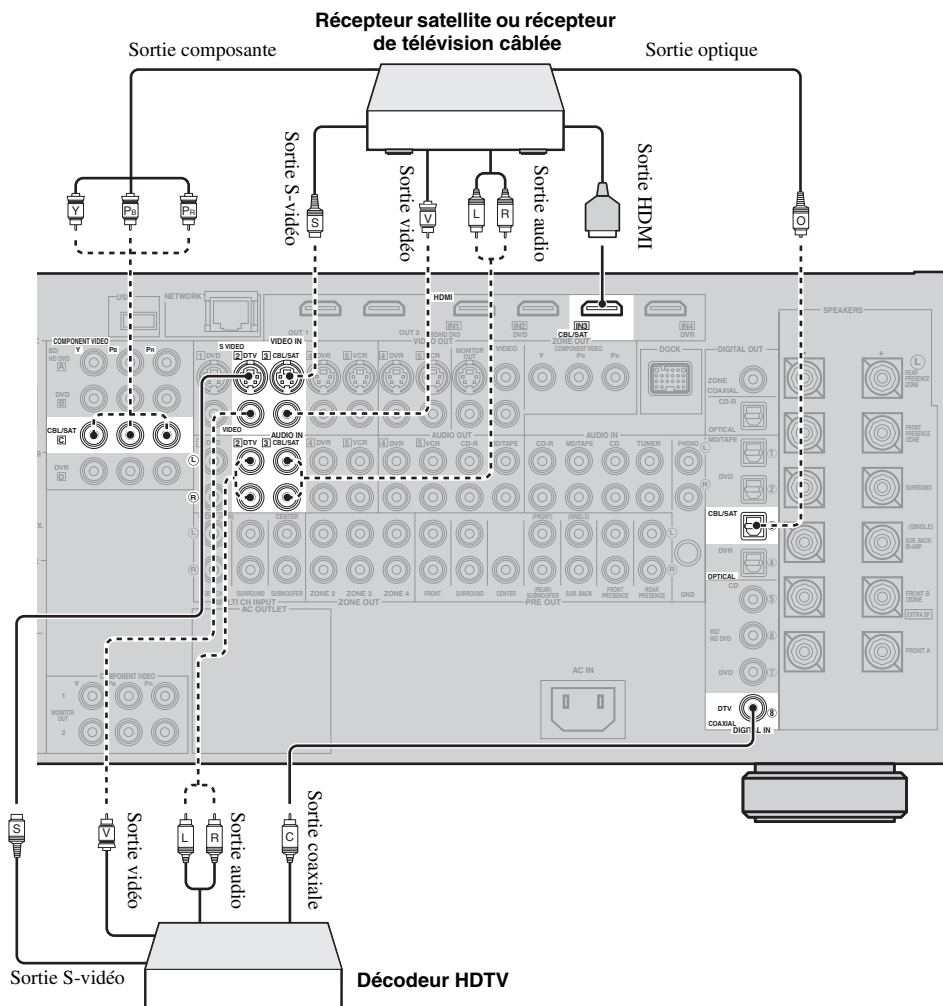

■ Raccordement d'un graveur de DVD

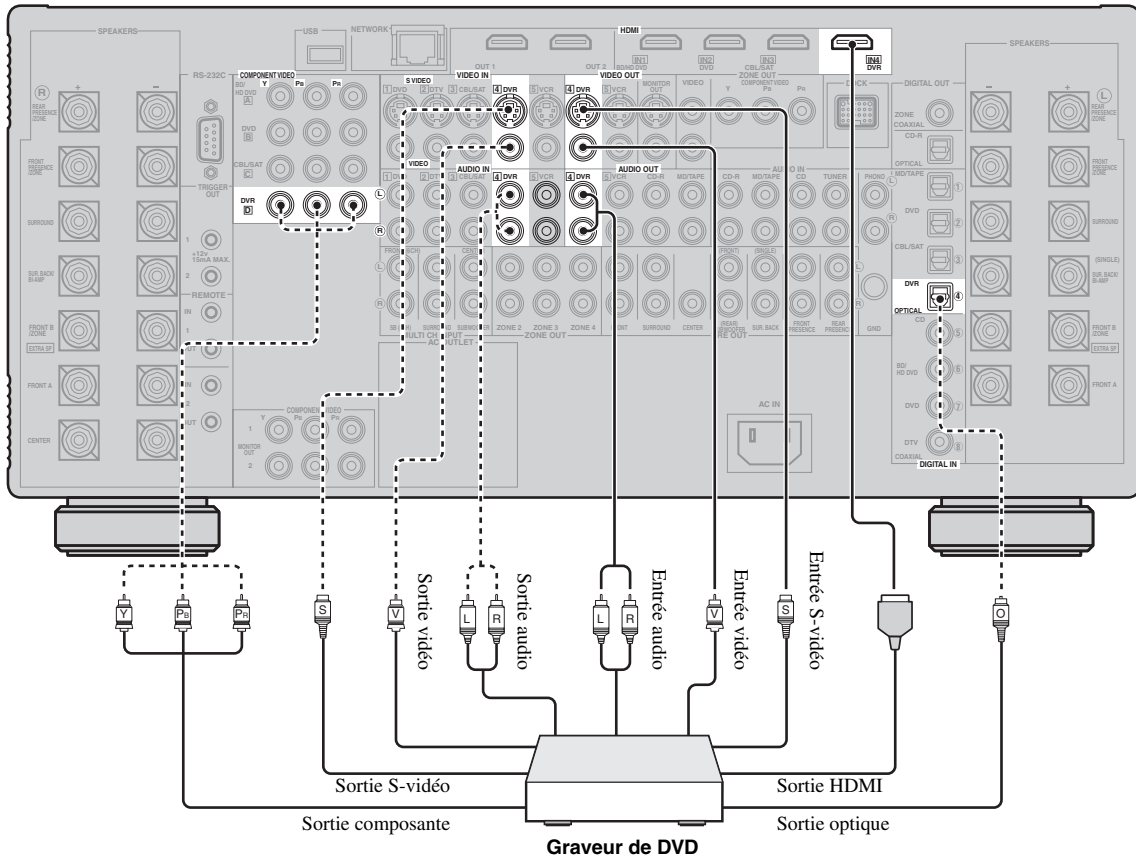

■ Raccordement d'un magnétoscope

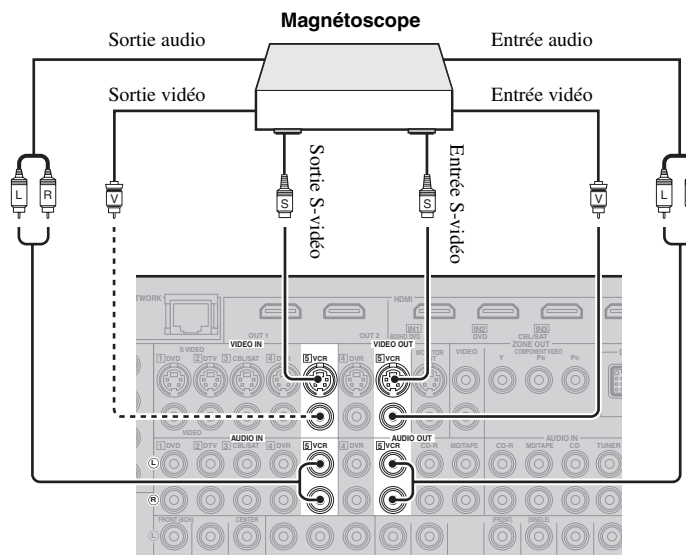

— repère les liaisons recommandées
 - - - repère les liaisons alternatives

■ Raccordements des appareils audio

Remarques

- Reliez la platine tourne-disque à la borne GND sur cet appareil de façon à réduire les bruits. Toutefois certaines platines tourne-disque produisent moins de bruit sans liaison à la borne GND.
- Les prises PHONO sont compatibles avec les platines tourne-disque dotées d'une cellule à aimant mobile (MM) ou à bobine mobile (MC). Si la platine tourne-disque est pourvue d'une cellule bas niveau (cellule MC), insérez un transformateur-élévateur, ou un amplificateur pour cellule MC, entre la tête de lecture et les prises PHONO.
- Si vous reliez à la fois la prise DIGITAL INPUT (OPTICAL) et la prise DIGITAL INPUT (COAXIAL) à un appareil audio, la prise DIGITAL INPUT (COAXIAL) sera prioritaire.

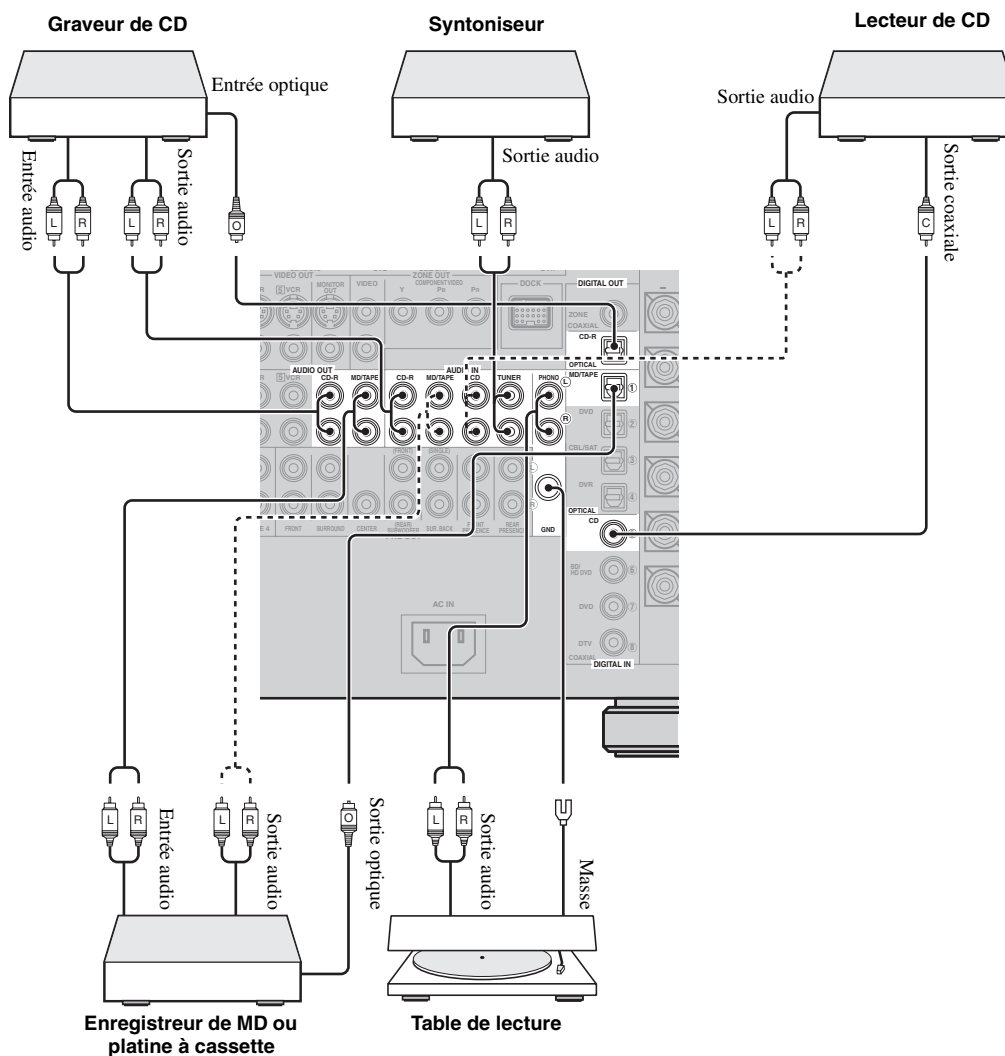

— repère les liaisons recommandées
 - - - repère les liaisons alternatives

Raccordement d'amplificateurs externes

Cet appareil est suffisamment puissant pour entraîner n'importe quelle chaîne à usage domestique. Toutefois, si vous voulez utiliser d'autres amplificateurs, raccordez ceux-ci aux prises PRE OUT. Chaque prise PRE OUT fournit les signaux de la même voie que les bornes SPEAKERS correspondantes.



Utilisez des amplificateurs externes dans les cas suivants:

- si vous voulez obtenir un son encore plus puissant de vos enceintes
- si vous voulez utiliser un amplificateur particulier pour améliorer la présence sonore
- si vous voulez bénéficier d'un son d'ambiance à 11.2 voies dans la zone principale tout mettant en service les autres zones (voir page 111)

Mode Préampli

Si vous souhaitez utiliser les amplificateurs externes pour toutes les voies de la zone principale, réglez "PREAMP MODE" sur "ON" dans les réglages approfondis (voir page 120). Lorsque "PREAMP MODE" a pour valeur "ON" la consommation est réduite.

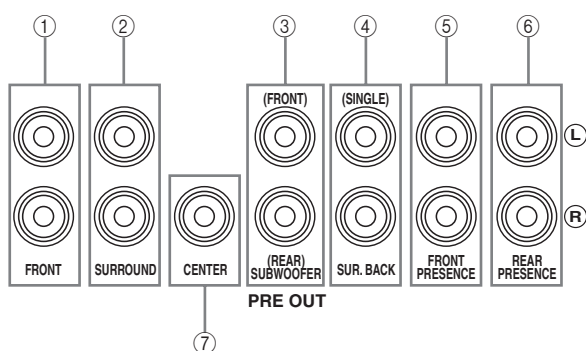

Prise PRE OUT	Voie de la sortie audio
① FRONT	Avant gauche/droite
② SURROUND	Ambiance gauche/droite
③ SUBWOOFER	Graves gauche/droite (voir page 25)
④ SUR.BACK	Ambiance arrière gauche/droite *
⑤ FRONT PRESENCE	Présence avant gauche/droite
⑥ REAR PRESENCE	Présence arrière gauche/droite
⑦ CENTER	Centre

Remarque

* Si vous ne raccordez qu'un seul amplificateur externe pour la voie d'ambiance arrière, vous devez le raccorder à la prise SINGLE.

Raccordement d'un lecteur multiformat ou d'un décodeur externe

Cet appareil est équipé de 6 prises d'entrée complémentaires (FRONT gauche et droite, CENTER, SURROUND gauche et droite et SUBWOOFER); ces prises permettent le raccordement multivoies d'un lecteur multiformat, d'un décodeur extérieur, d'un processeur acoustique ou d'un préamplificateur.

Si vous réglez "Nbres d'ent." sur "8 Canaux" dans "Attrib. multi. CH" (voir page 83), vous avez la possibilité d'utiliser les prises d'entrée attribuées à "Entrée avant" dans "Attrib. multi. CH" (voir page 83) et les prises MULTI CH INPUT pour accepter une source à 8 voies. Reliez les prises de sortie du lecteur multiformat ou du décodeur extérieur aux prises MULTI CH INPUT. Veillez à ce que les sorties gauche et droite des voies avant et des voies d'ambiance correspondent bien aux entrées gauche et droite des mêmes voies.

Remarques

- Si vous sélectionnez l'appareil relié aux prises MULTI CH INPUT comme source d'entrée (voir page 50), le processeur numérique de champ sonore de cet appareil sera automatiquement désactivé, ce qui veut dire que vous ne pourrez pas choisir les corrections de champ sonore.
- Les signaux audio disponibles aux prises CENTER et SUBWOOFER MULTI CH INPUT sont mélangés et redirigés vers les voies gauche et droite du casque d'écoute.
- Les signaux audio disponibles aux prises CENTER et/ou SUBWOOFER MULTI CH INPUT sont redirigés vers les voies gauche et droite du casque d'écoute lorsque "Center" et/ou "Configuration" dans "Régl. enc." ont pour valeur "Aucune" (voir page 84). Nous vous conseillons de n'utiliser ce principe de raccordement que si la chaîne comporte les enceintes requises pour un ensemble à 5.1 voies.

Dans le cas d'une entrée à 6 voies

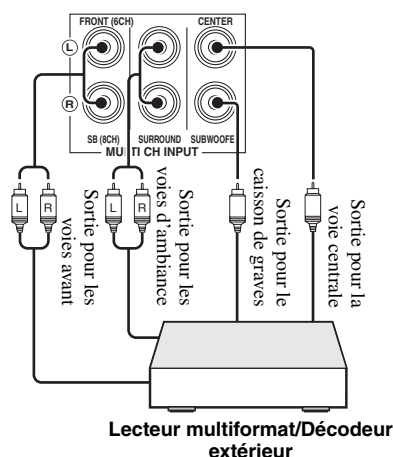

Dans le cas d'une entrée à 8 voies

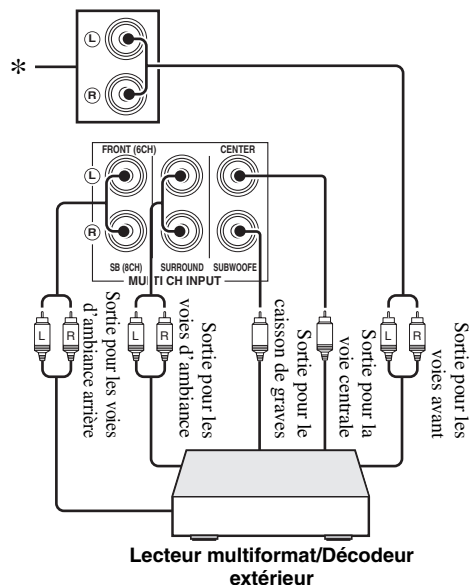

Remarque

* Ce sont les prises d'entrée audio analogique désignées par "Entrée avant" dans "Attrib. multi. CH" (voir page 83).

■ Raccordement d'une station universelle Yamaha iPod

La borne DOCK sur le panneau arrière de cet appareil permet de relier une station universelle Yamaha iPod (par exemple la YDS-10 vendue séparément) pour y poser un iPod et en contrôler la lecture avec le boîtier de télécommande fourni. Raccordez la station universelle Yamaha iPod (par exemple la YDS-10 vendue séparément) à la borne DOCK sur le panneau arrière de cet appareil avec le câble prévu à cet effet.

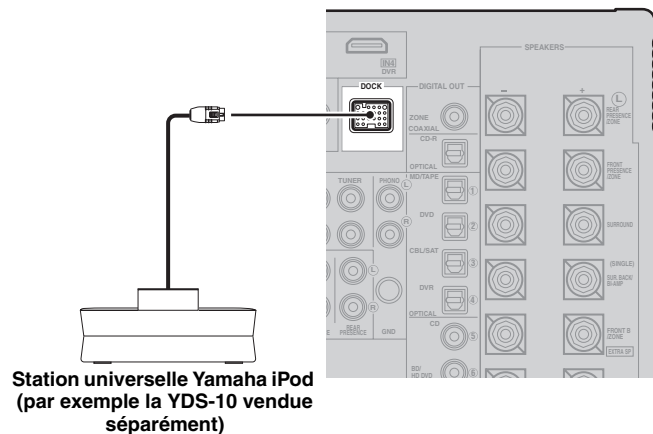

■ Utilisation des prises REMOTE IN/OUT

Si les appareils sont des produits pouvant transmettre des signaux de commande, reliez les prises REMOTE IN et REMOTE OUT aux prises d'entrée et de sortie du boîtier de télécommande avec le minicâble analogique mono de la façon suivante.

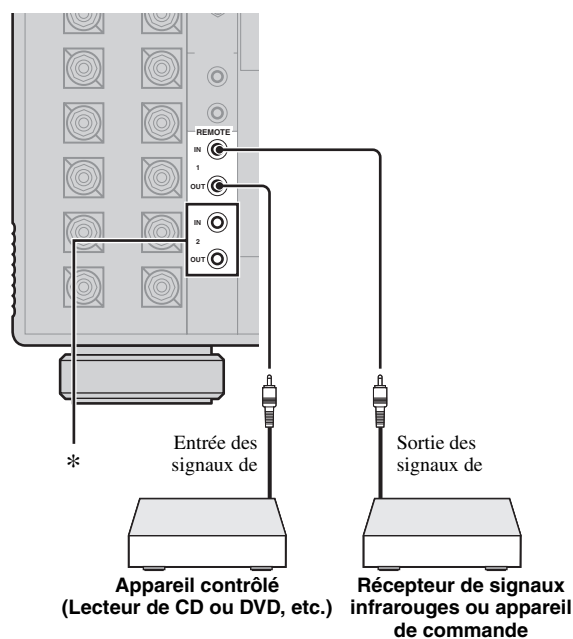

* Vous pouvez raccorder un autre récepteur de signaux infrarouges et un autre appareil Yamaha aux prises REMOTE IN 2 et OUT 2 de la même façon qu'aux prises REMOTE IN 1 et OUT 1.

■ Utilisation des prises TRIGGER OUT

Cet appareil peut commander les appareils (comme un écran électrique, projecteur, etc.) correspondant à la source d'entrée sélectionnée et activer/désactiver la zone souhaitée. Il envoie un courant électrique direct de 12 V/15 mA aux prises TRIGGER OUT selon les réglages de "Sortie déclencheur" effectués dans "Régl. manuel" (voir page 94). Raccordez une des prises TRIGGER OUT sur cet appareil et la prise d'entrée de déclencheur (ou la prise d'entrée du signal de commande) des appareils avec le minicâble analogique mono, comme indiqué ci-dessous.

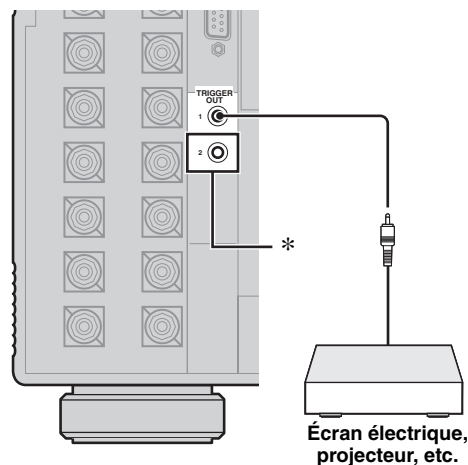

* Vous pouvez raccorder un autre appareil à la prise TRIGGER OUT 2 de la même façon qu'à la prise TRIGGER OUT 1.

Remarque

Cette fonction peut agir différemment selon l'appareil raccordé. Reportez-vous aux modes d'emploi des appareils raccordés.

Raccordement au réseau

Pour connecter cet appareil à votre réseau, vous devez brancher une extrémité d'un câble réseau (câble direct CAT-5 ou plus) sur le port NETWORK sur cet appareil et l'autre extrémité sur un des ports LAN de votre routeur prenant en charge le protocole DHCP (Dynamic Host Configuration Protocol). Le schéma suivant montre le raccordement de l'appareil à un des ports LAN d'un routeur disposant de 4 ports. Vous ne pourrez écouter vos fichiers de musique sauvegardés sur votre ordinateur ou Yamaha MCX-2000, accéder à Internet Radio ou agir sur cet appareil depuis l'ordinateur que si chaque appareil est raccordé correctement au réseau.

Remarques

- Vous devez utiliser un câble STP (à paires torsadées blindées) (en vente dans le commerce) pour raccorder un concentrateur réseau ou un routeur à cet appareil.
- Si la fonction DHCP de votre routeur est désactivée, les paramètres réseau devront être réglés manuellement (voir page 92).
- Yamaha MCX-2000, MCX-A10 et MCX-C15 peuvent ne pas être vendus dans certaines régions.

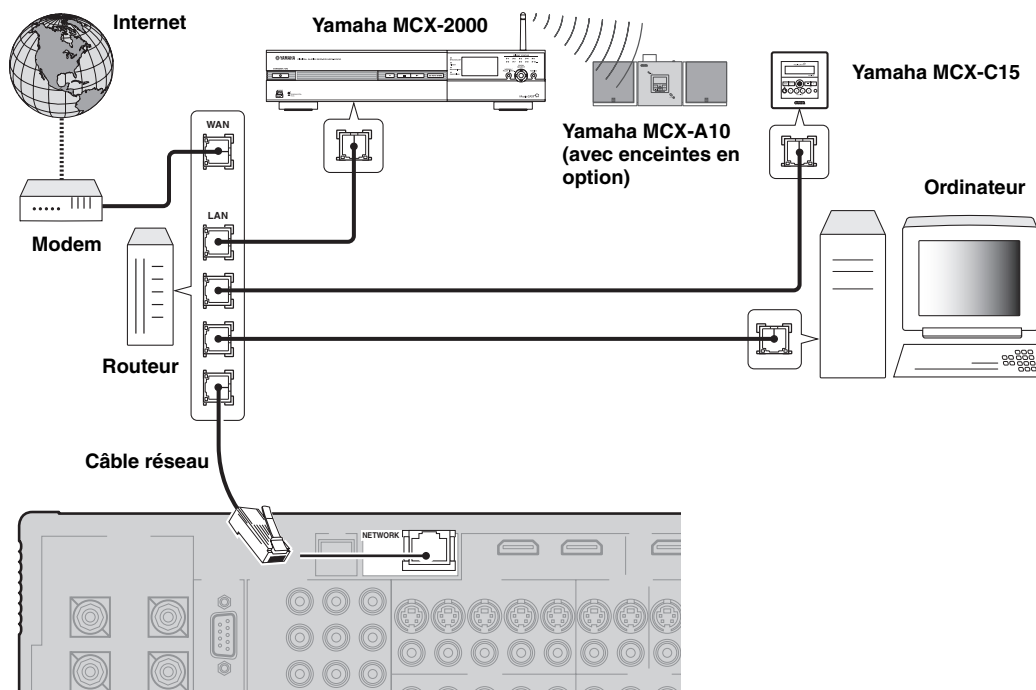

Raccordement de dispositifs de stockage USB aux ports USB

Cet appareil est pourvu de deux ports USB, un à l'avant et l'autre à l'arrière. Raccordez au port USB avant ou arrière un dispositif de stockage USB (par exemple, un disque dur USB de grande capacité). Réglez "Sélect. USB" sur "Avant" ou "Arrière" dans "Sél. Entrée" pour sélectionner le port USB actif (voir page 83). Initialement, "Sélect. USB" a pour valeur "Avant". Initialement, "Sélect. USB" a pour valeur "Avant".

(Panneau arrière)

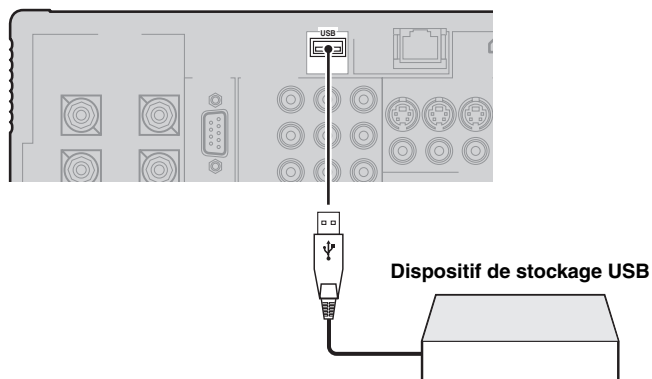

(Face avant)

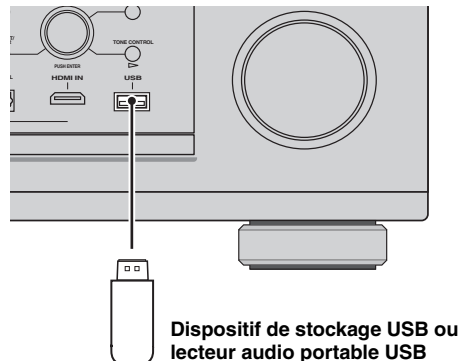

Remarques

- L'alimentation et le fonctionnement de tous les dispositifs USB raccordés ne sont pas garantis.
- Voir page 69 pour un complément d'informations sur les dispositifs de stockage USB pris en charge par cet appareil.

Raccordement du câble d'alimentation

■ Raccordement du câble d'alimentation secteur

Lorsque tous les appareils sont raccordés, branchez le câble d'alimentation secteur fourni sur la prise d'entrée d'alimentation (AC IN) de l'appareil puis sur une prise secteur murale.

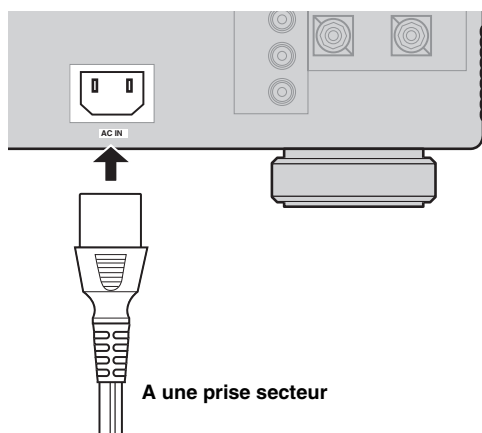

Remarque

(Modèle pour l'Asie seulement) Sélectionnez un des câbles d'alimentation fournis selon le type de prise secteur installée avant de raccorder cet appareil à une prise secteur.

■ AC OUTLET(S) (SWITCHED)

Modèle pour le Royaume-Uni 1 prise secteur
 Modèle pour la Corée Aucune prise secteur
 Autres modèles 2 prises secteur

Utilisez ces prises secteur pour alimenter les appareils connectés. Raccordez les câbles d'alimentation des autres appareils à ces prises. Ces prises sont alimentées sur le secteur lorsque cet appareil est en service. Toutefois, l'alimentation de ces prises est coupée lorsque cet appareil est hors service. Pour le détail sur la puissance maximale ou la consommation totale des appareils pouvant être raccordés à ces prises, voir "Caractéristiques techniques" à la page 138.

Utilisation des prises VIDEO AUX sur la face avant

Reliez votre console de jeu ou votre caméscope aux prises VIDEO AUX sur la face avant de l'appareil.

Attention

Veillez à réduire complètement le volume de cet appareil et des autres appareils avant de les relier.

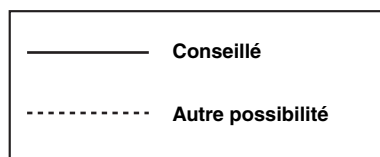
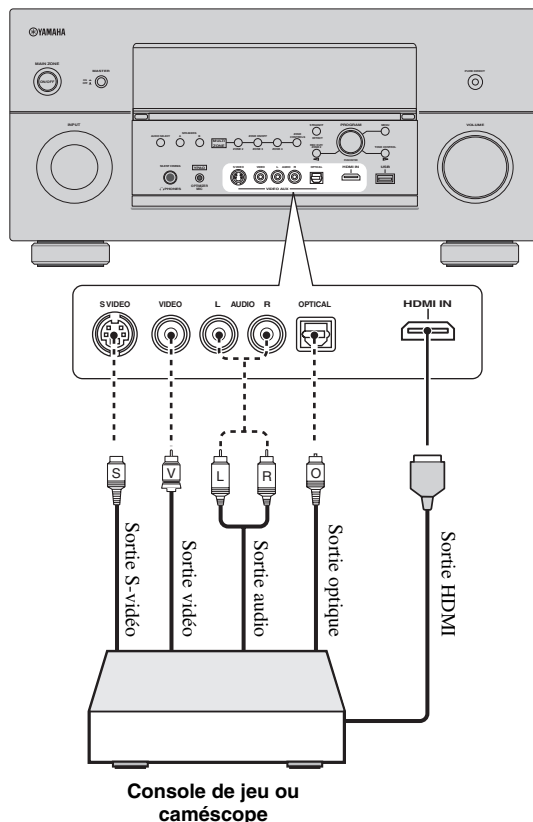

Réglage de l'impédance des enceintes et de la langue du menu GUI

Attention

Si vous utilisez des enceintes de 6 ohms, réglez "SPEAKER IMP." sur "6ΩMIN" AVANT d'utiliser cet appareil.

Avant d'utiliser cet appareil, réglez l'impédance des enceintes raccordées et sélectionnez la langue des éléments du menu et des messages.

1 Assurez-vous que cet appareil est hors service.

2 Maintenez la pression d'un doigt sur ①PROGRAM de la face avant puis appuyez sur ②MASTER ON/OFF pour le mettre en position ON.

Appuyez sur ①PROGRAM jusqu'à ce que "ADVANCED SETUP" apparaisse sur l'afficheur de la face avant.

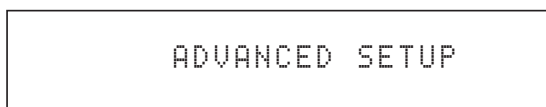
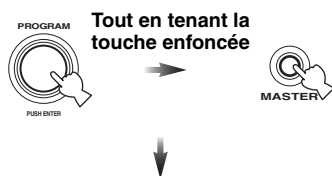

3 Tournez ①PROGRAM pour sélectionner "SPEAKER IMP."

4 Appuyez plusieurs fois sur ①PROGRAM pour sélectionner "8ΩMIN" ou "6ΩMIN".

5 Tournez ①PROGRAM pour sélectionner "LANGUAGE".

6 Appuyez plusieurs fois de suite sur ①PROGRAM pour sélectionner la langue souhaitée.

Choix: **ENGLISH** (Anglais), **JAPANESE** (Japonais), **FRENCH** (Français), **GERMAN** (Allemand), **SPANISH** (Espagnol), **RUSSIAN** (Russe)

Remarques

- Vous pouvez aussi sélectionner la langue par le menu GUI. Voir page 95 pour le détail.
- Certaines langues n'apparaissent pas sur l'afficheur de la face avant ou sur l'écran OSD des zones.

LANGUAGE	Menu GUI	Afficheur de la face avant	OSD Zone
RUSSIAN	○	○	—
JAPANESE	○	—	—
Autres langues	○	○	○

○ ... La langue sélectionnée apparaît.

— ... La langue sélectionnée n'apparaît pas. Les éléments du menu et les messages sont affichés en anglais.

7 Appuyez de nouveau sur ②MASTER ON/OFF pour faire ressortir la touche et le mettre en position OFF. Le réglage effectué agira à la prochaine mise en service de cet appareil.

Mise en ou hors service de cet appareil

■ Mise en service de cet appareil

Appuyez sur ②MASTER ON/OFF sur la face avant pour le mettre en position ON et mettre cet appareil en service. Si vous mettez cet appareil en service par la touche ②MASTER ON/OFF, la zone principale sera active.



Lorsque vous mettez en service l'appareil, il faut attendre quelques secondes avant qu'il ne restitue le son.

■ Mise hors service de cet appareil

Appuyez à nouveau sur ②MASTER ON/OFF sur la face avant pour le ramener hors de la position OFF afin de mettre cet appareil hors tension.

Remarques

- ④MAIN ZONE ON/OFF sur la face avant ainsi que ⑤POWER et ⑥STANDBY sur le boîtier de télécommande ne sont opérationnelles que lorsque vous appuyez sur ②MASTER ON/OFF pour le mettre en position ON.
- En général, il est conseillé de mettre l'appareil en veille lorsqu'il n'est pas utilisé.

■ Mise en veille de la zone principale

Appuyez sur ④MAIN ZONE ON/OFF (ou ⑥STANDBY) pour mettre la zone principale en veille.

En veille, l'appareil consomme une faible quantité d'électricité pour être en mesure de recevoir les signaux infrarouges qui peuvent être émis par le boîtier de télécommande.

■ Activation de la zone principale quand l'appareil est en veille

Appuyez sur ④MAIN ZONE ON/OFF (ou ⑤POWER) pour mettre la zone principale en service.



- Lorsque vous mettez en service l'appareil, il faut attendre quelques secondes avant qu'il ne restitue le son.
- Ces touches n'agissent que lorsque ②MASTER ON/OFF est enfoncée en position ON.

En cas de problème...

- Mettez tout d'abord cet appareil hors tension puis de nouveau sous tension.
- Si le problème persiste, initialisez les paramètres de cet appareil. Voir page 127 pour le détail.

Afficheur de la face avant

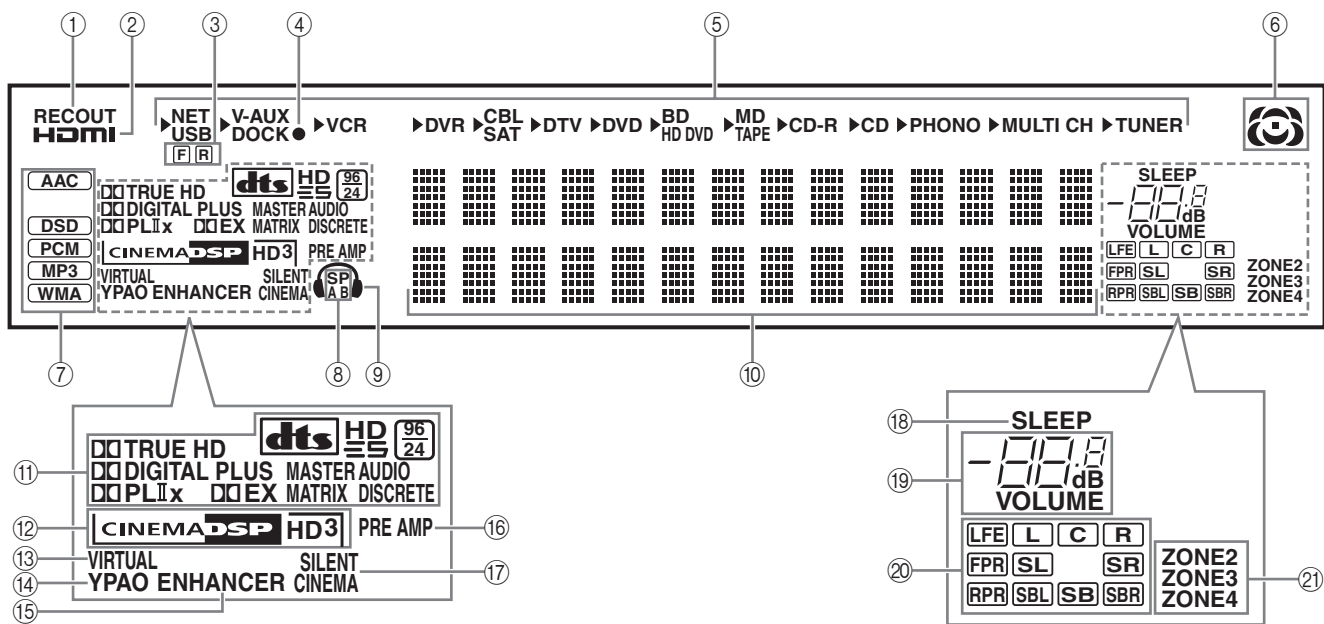
**① Témoin RECOUT**

Ce témoin s'éclaire lorsque cet appareil est en mode de sélection de la source à enregistrer (voir page 62).

② Témoin HDMI

Ce témoin s'éclaire lorsque le signal de la source d'entrée sélectionnée est appliqué à l'une des prises d'entrée HDMI (voir page 28).

Le témoin HDMI s'éclaire aussi lorsque "Attente Inchangé" a pour valeur "Act." et lorsque cet appareil est en veille (voir page 94).

③ Témoin de port USB avant/arrière

Ce témoin s'éclaire en fonction du réglage de "Sélect. USB" (voir page 83).

F : Le port USB avant est sélectionné.

R : Le port USB arrière est sélectionné.

④ Témoin de charge de la batterie

S'éclaire lorsque cet appareil est en veille et charge la batterie du iPod posé sur la station (voir page 64).

⑤ Témoins des sources d'entrée

Le curseur correspondant s'allume pour indiquer la source d'entrée actuellement sélectionnée.

Remarque

Le témoin NET s'éclaire aussi lorsque "NET STANDBY" dans "Réglages approfondis" a pour valeur "YES" et lorsque cet appareil est en veille (voir page 119).

⑥ Témoins de champ sonore

Le témoin correspondant à la correction de champ sonore active, s'éclaire (voir page 54).

⑦ Témoins des signaux d'entrée

Le témoin correspondant s'éclaire lorsque cet appareil reproduit les signaux audio DSD (Direct Stream Digital), PCM (Pulse Code Modulation), WMA (Windows Media Audio), MP3 (MPEG-1 Audio Layer-3) ou AAC (MPEG-4 AAC).

⑧ Témoins SP A B

Ces témoins s'éclairent en fonction du jeu d'enceintes avant choisi (voir page 51).

SP A : Les enceintes FRONT A fonctionnent.

SP B : Les enceintes FRONT B fonctionnent.

SP A B : Les enceintes FRONT A et B fonctionnent.

⑨ Témoin du casque

Ce témoin s'éclaire lorsque le casque est branché (voir page 51).

⑩ Afficheur multifonction

Il fournit le nom de la correction de champ sonore utilisée et d'autres informations relatives aux réglages et modifications.

⑪ Témoins des décodeurs

Lorsque l'un des décodeurs de l'appareil est en fonctionnement, le témoin correspondant s'éclaire.

⑫ Témoins DSP

Le témoin correspondant s'éclaire lorsqu'une des corrections de champ sonore est sélectionnée.

Témoin CINEMA DSP HD

Ce témoin s'éclaire lorsque vous sélectionnez une correction de champ sonore CINEMA DSP ou HiFi DSP (voir page 54).

Témoin HD³

Ce témoin s'éclaire lorsque le mode CINEMA DSP HD³ est actif (voir page 60).

⑬ Témoin VIRTUAL

Ce témoin s'éclaire lorsque le mode Virtual CINEMA DSP est actif (voir page 60).

14 Témoin YPAO

S'éclaire lorsque vous activez la fonction "Régl. Auto" et lorsque les réglages d'enceintes spécifiés dans "Régl. Auto" sont utilisés tels quels sans être modifiés (voir page 42).

15 Témoin ENHANCER

Ce témoin s'éclaire lorsque le mode Compressed Music Enhancer est sélectionné (voir page 59).

16 Témoin PRE AMP

Ce témoin s'éclaire lorsque cet appareil est en mode préampli (voir page 120).

17 Témoin SILENT CINEMA

Ce témoin s'éclaire lorsque le casque est branché et qu'une correction de champ sonore est sélectionnée (voir page 60).

18 Témoin SLEEP

Ce témoin s'éclaire lorsque la minuterie de mise hors service est active (voir page 52).

19 Témoin de niveau sonore VOLUME

Le niveau sonore actuel s'affiche ici.

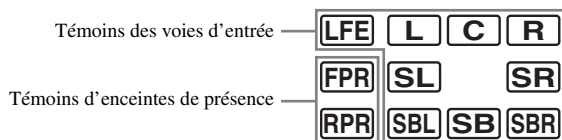

Lorsque la sortie sonore est coupée, l'indicateur de niveau VOLUME clignote (voir page 50).

20 Témoins de voie d'entrée et d'enceintes**Témoins des voies d'entrée**

- Ces témoins indiquent quelles voies sont présentes dans le signal d'entrée numérique.
- Ils s'éclairent ou clignotent selon les réglages des enceintes pendant le réglage auto de cet appareil (voir page 42) ou le réglage du niveau de sortie des enceintes dans "Niveau enc." (voir page 86).

Témoins d'enceintes de présence

Ils s'éclairent selon le réglage de "Présence av." et "Présence arr." (voir page 84) dans "Régl. enc." pendant le réglage auto (voir page 42) ou le réglage du niveau de sortie des enceintes dans "Niveau enc." (voir page 86).



Les enceintes de présence et d'ambiance arrière peuvent être réglées automatiquement à l'aide de "Régl. Auto" (voir page 42) ou manuellement en effectuant les réglages nécessaires pour "Présence av.", "Présence arr." (voir page 84) et "Surr. arr." (voir page 84) dans "Régl. enc.".

21 Témoins ZONE2/ZONE3/ZONE4

Ce témoin s'éclaire lorsque la Zone 2, Zone 3 ou Zone 4 est en service (voir page 111).

Optimisation du réglage des enceintes pour votre salle d'écoute (YPAO)

Cet appareil est doté de la technologie YPAO (Yamaha Parametric Room Acoustic Optimizer) qui permet d'éviter les réglages fastidieux d'enceintes et garantit une grande précision lors des réglages automatiques. Le microphone d'optimisation fourni capte les sons émis par les enceintes dans l'environnement d'écoute réel et cet appareil les analyse.

Cet appareil présente diverses fonctions pour le réglage auto. Vous pouvez sélectionner l'une ou l'autre de ces fonctions selon vos préférences.

Réglage auto rapide

Cette fonction permet d'exécuter rapidement le réglage auto. Cette fonction permet d'optimiser automatiquement les paramètres sonores de base pour la salle d'écoute.

🔊 P. 43

Réglage auto de base

Cette fonction permet de personnaliser le réglage auto et de voir le résultat des mesures effectuées. Vous pouvez changer les réglages effectués automatiquement par l'appareil et revoir le résultat des mesures.

🔊 P. 44

Réglages auto approfondis

Cette fonction permet d'effectuer des réglages sonores plus précis. Par exemple, elle permet d'effectuer des réglages pour différentes positions d'écoute, et/ou d'optimiser les effets des corrections de champ sonore.

🔊 P. 46

Remarques

- Parfois, en raison de la configuration la pièce, les réglages de niveau et/ou de distance des enceintes principales peuvent donner des résultats insatisfaisants. Dans ce cas, THX Ltd. recommande d'effectuer les réglages manuellement.
- Parfois, THX Ltd. conseille de régler le niveau et la distance des caissons de graves manuellement, compte tenu de la complexité électrique ou de l'interaction des caissons de graves dans la pièce.

Avant de démarrer le réglage auto

Vérifiez les points suivants avant d'entreprendre le réglage auto.

- Les enceintes sont raccordées correctement.
- Le casque est débranché de cet appareil.
- Cet appareil est en service.
- Le caisson de graves raccordé est en service et le volume est à un niveau moyen (ou légèrement inférieur).
- Les commandes de la fréquence de transition du caisson de graves raccordé sont au niveau maximal.

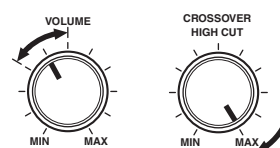

Commandes d'un caisson de graves (exemple)

- Les amplificateurs externes, si vous en utilisez (voir page 35), sont sous tension et les réglages corrects.
- La pièce est suffisamment silencieuse.
- Réglez le sélecteur de mode de fonctionnement du boîtier de télécommande sur **16 AMP**.

Remarques

- Sachez qu'il est normal que des tonalités d'essai puissantes soient émises pendant le réglage auto.
- Pour que les résultats soient les meilleurs possible, veillez à ce que le plus grand silence règne dans la pièce tout au long du réglage auto. Si les bruits ambiants sont importants, les résultats ne seront pas satisfaisants.

Utilisation du réglage automatique rapide

Utilisez cette fonction pour optimiser rapidement le son de cet appareil pour votre salle d'écoute.

- 1 Branchez le microphone d'optimisation fourni sur la prise OPTIMIZER MIC située sur la face avant. "MIC Active" apparaît sur l'afficheur de la face avant.

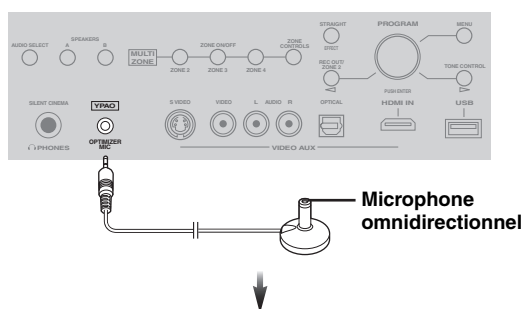

CONFIG. AUTO
ENTER P. DÉMAR

Remarque

Si "GUI" est indiqué sur l'afficheur de la face avant, comme ci-dessous, le menu (GUI) est affiché sur le moniteur vidéo et il empêche d'effectuer le réglage auto rapide. Dans ce cas, appuyez sur **MENU** pour dégager le menu GUI, ou bien procédez au réglage auto de base (voir page 44).

GUI
DSP-Z11

- 2 Posez le microphone d'optimisation sur une surface plate, la tête omnidirectionnelle tournée vers le haut, à l'emplacement de la position d'écoute.

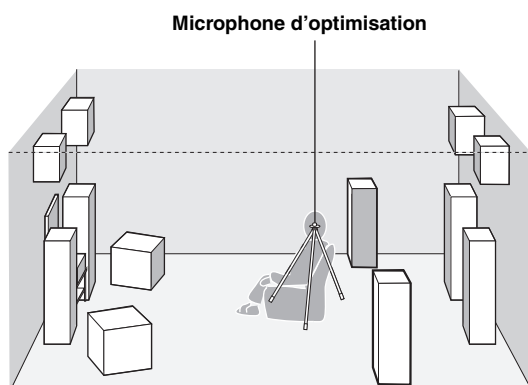

Si possible, montez le microphone d'optimisation sur un trépied (etc.) pour qu'il soit à la même hauteur que vos oreilles quand vous êtes assis à la position d'écoute. Le microphone d'optimisation peut être fixé à un trépied (etc.) avec la vis de celui-ci.

Avant de passer à l'opération suivante

Lorsque vous effectuez l'opération suivante, le réglage auto démarre immédiatement. Pour obtenir des mesures plus exactes, nous vous conseillons d'aller vers le mur libre d'enceintes.

- 3 Appuyez sur **PROGRAM** sur la face avant pour procéder aux mesures.

Les mesures commencent immédiatement. Pendant le réglage auto, des signaux d'essai puissants sont émis par chaque enceinte. Pendant le réglage, les messages suivants apparaissent sur l'afficheur de la face avant.

CONFIG. AUTO
PRÉPARATION

CONFIG. AUTO
MESURE

CONFIG. AUTO
ANALYSE



Pour annuler le réglage auto, tournez **VOLUME**.

Remarques

- N'effectuez aucune autre opération sur cet appareil pendant le réglage auto.
- Sortez silencieusement de la pièce. La durée du réglage auto dépend de l'environnement de la pièce et des enceintes raccordées (de 30 secondes à 5 minutes).

- 4 Lorsque toutes les mesures et tous les réglages ont été effectués, le message suivant apparaît sur l'afficheur de la face avant.

TERMINÉ
DÉBRANCHER MIC

Si un message d'erreur ou d'avertissement apparaît..

Si un message d'erreur apparaît sur l'afficheur de la face avant, reportez-vous à la section "Régl. Auto" dans "Guide de dépannage" à la page 126 pour la liste complète des messages d'erreur et des mesures à prendre.

ERREUR: E-01
APPUYER ENTER



Vous pouvez vérifier les résultats détaillés des mesures sur le moniteur vidéo. Voir page 45 pour le détail.

5 Débranchez le microphone d'optimisation pour sortir du mode de réglage auto.

Le microphone d'optimisation est sensible à la chaleur. Rangez-le à l'abri des rayons du soleil et ne le posez pas sur cet appareil.

Utilisation du réglage auto de base

Cette fonction permet de personnaliser les mesures et les réglages du réglage auto en les affichant sur le moniteur vidéo.

- 1 Mettez en service le moniteur vidéo raccordé.
- 2 Raccordez le microphone d'optimisation fourni à cet appareil et placez-le au bon endroit.
Reportez-vous aux étapes 1 à 2 de "Utilisation du réglage automatique rapide" à la page 43.
- 3 Appuyez sur **MENU** du boîtier de télécommande.
Le menu suivant apparaît sur le moniteur vidéo.

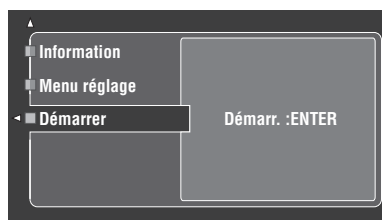

- 4 Appuyez sur **△** pour sélectionner "Menu réglage", puis appuyez sur **▷**.
La liste des mesures du réglage auto apparaît à l'écran.

- 5 Appuyez plusieurs fois de suite sur **△ / ▽** pour sélectionner la mesure souhaitée, puis appuyez plusieurs fois de suite sur **ENTER** pour confirmer ou non l'exécution de la mesure sélectionnée.
Une coche apparaît dans la case de la mesure qui est exécutée.

Mesure	Descriptions
Multimesure (Mesures multipoints)	Vous pouvez effectuer des réglages pour différentes positions d'écoute. Pour le détail, reportez-vous à "Utilisation des réglages auto approfondis" à la page 46. Dans le réglage auto de base, ne changez pas le réglage par défaut.
Câblage (Raccordement des enceintes)	Vérification et réglage des enceintes raccordées et de la polarité de chaque enceinte.
Distance (Distance des enceintes)	Vérification et réglage de la distance de chaque enceinte par rapport à la position d'écoute et synchronisation de chaque voie.
Taille (Taille des enceintes)	Vérification et réglage de la réponse en fréquence de chaque enceinte et spécification de la fréquence de transition du grave pour chaque voie.
Égalisation (Égalisation des enceintes)	L'égaliseur paramétrique règle le niveau des bandes de fréquences spécifiées. Les bandes de fréquences les plus importantes sont sélectionnées en fonction de la salle d'écoute et leur niveau est ajusté de manière à créer un champ sonore cohérent dans toute la pièce.
Niveau (Niveau des enceintes)	Vérification et réglage du niveau sonore (volume) de chaque enceinte.
Onde stat. (Annulation des ondes stationnaires)	Les ondes stationnaires sont des ondes résultant des caractéristiques acoustiques de la pièce, de la chaîne audio et d'autres facteurs, et pouvant empêcher une reproduction précise de la source sonore et provoquer une distorsion des caractéristiques du son produit par cet appareil. Avec son égaliseur paramétrique différencié cet appareil réduit les effets des ondes stationnaires sur l'écoute.
Angle (Angle des enceintes)	Pour le détail, reportez-vous à "Utilisation des réglages auto approfondis" à la page 46. Dans le réglage auto de base, enlevez la coche.

Remarque

Si vous utilisez des enceintes THX, enlevez la coche de "Taille" et assurez-vous que "Petite" ou "Petite x2" sont sélectionnés dans "Régl. enc." (voir page 84).

- 6 Lorsque vous avez terminé les réglages, appuyez sur **◀** pour revenir à la page précédente du menu, puis appuyez sur **▽** pour sélectionner "Démarrer".

- 7 Appuyez sur **ENTER** pour procéder aux mesures.

Les mesures commencent immédiatement. Pendant le réglage auto, des signaux d'essai puissants sont émis par chaque enceinte.

Remarques

- N'effectuez aucune autre opération sur cet appareil pendant le réglage auto.
- Sortez silencieusement de la pièce. La durée du réglage auto dépend de l'environnement de la pièce et des enceintes raccordées (de 30 secondes à 5 minutes).



Pour annuler le réglage auto, appuyez sur **RETURN**. Le message d'erreur "E09:Annulé" apparaît sur le menu et les mesures cessent immédiatement (voir page 45).

8 Lorsque toutes les mesures ont été effectuées avec succès, l'affichage suivant apparaît sur le menu.

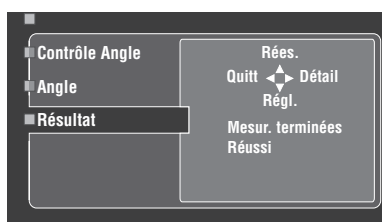

Sur ce menu, vous pouvez effectuer les opérations suivantes:

- Appuyez sur F9 / ∇ et sélectionnez "Régl." pour spécifier les valeurs mesurées.
- Appuyez sur F9 / Δ et sélectionnez "Rées." pour recommencer le réglage auto. Le réglage auto des différents paramètres commence immédiatement.
- Appuyez sur F9 / \triangleright et sélectionnez "Détail" pour voir les résultats des mesures et les messages d'avertissement. Sur l'affichage des informations, appuyez plusieurs fois de suite sur F9 / Δ / ∇ pour passer d'un paramètre à l'autre. Voir page 46 pour le détail.
- Appuyez sur F9 / \triangleleft pour annuler les résultats des mesures et sortir du menu de réglage auto.

Si des messages d'erreur ou d'avertissement apparaissent...

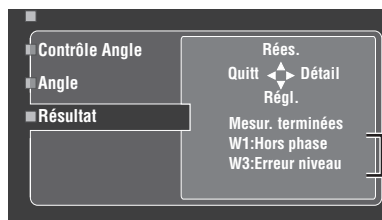

Messages d'erreur ou d'avertissement

Si un problème devait être détecté par l'appareil pendant le réglage auto, des messages d'erreur ou d'avertissement apparaîtront sur la page des résultats. Reportez-vous à la section "Régl. Auto" dans "Guide de dépannage" à la page 126 pour la liste complète des messages d'erreur et d'avertissement et pour les mesures à prendre. Appuyez sur F9 / \triangleleft pour afficher les informations détaillées des messages d'erreur et d'avertissement.

9 Appuyez sur F19 MENU pour éteindre le menu GUI.

Remarques

- Lorsque le réglage auto est terminé, n'oubliez pas de débrancher le microphone d'optimisation.
- Le microphone d'optimisation est sensible à la chaleur. Rangez-le à l'abri des rayons du soleil et ne le posez pas sur cet appareil.

■ Contrôle du résultat du réglage automatique

Cette fonction permet de contrôler le résultat du réglage auto.

1 Réglez le sélecteur de mode de fonctionnement sur F16 AMP puis appuyez sur F19 MENU pour afficher le menu GUI.

2 Appuyez à plusieurs reprises sur F9 / ∇ puis appuyez sur F9 / \triangleright pour sélectionner "Régl. Auto".

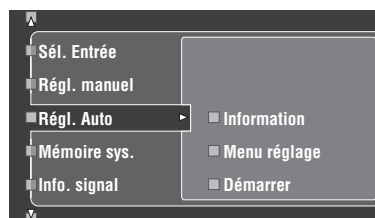

3 Appuyez sur F9 / Δ pour sélectionner "Information".

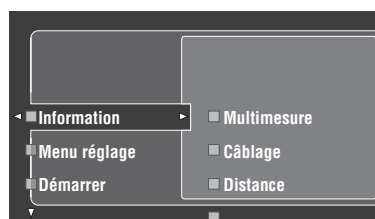

4 Appuyez plusieurs fois de suite sur F9 / \triangleright puis sur F9 / Δ / ∇ pour sélectionner les éléments que vous voulez contrôler.

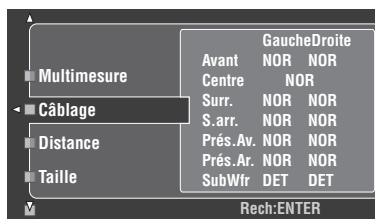

Mesure	Descriptions
Multimesure (Mesures multipoints)	Indique le nombre de positions pour lesquelles des mesures ont été effectuées. Pour le détail, reportez-vous à "Utilisation des réglages auto approfondis" sur cette page.
Câblage (Raccordement des enceintes)	Indique la polarité de chaque enceinte raccordée. – "NOR" apparaît lorsque la polarité de l'enceinte raccordée est normale. – "INV" apparaît lorsque la polarité de l'enceinte raccordée est inversée. – "DET" apparaît si l'appareil détecte qu'un ou deux caissons de graves sont raccordés. – "----" apparaît si aucune enceinte n'est raccordée à la voie correspondante.
Distance (Distance des enceintes)	Indique la distance aux enceintes depuis la position d'écoute. Appuyez plusieurs fois de suite sur Ⓢ pour passer à l'affichage de la distance de chaque enceinte.
Taille (Taille des enceintes)	Indique la taille des enceintes raccordées et la fréquence de transition du grave ("Cross"). – "LRG" apparaît lorsque l'enceinte raccordée peut reproduire convenablement les signaux à basses fréquences. – "PT" apparaît lorsque l'enceinte raccordée ne peut pas reproduire convenablement les signaux à basses fréquences.
Egalisation (Égalisation des enceintes)	Indique le réglage de réponse en fréquence obtenu pour chaque enceinte raccordée. Vous pouvez afficher un autre type d'égaliseur paramétrique sur la page des résultats en appuyant plusieurs fois de suite sur Ⓢ quand la page de résultats "Egalisation" est affichée. Pour appliquer le résultat affiché, appuyez sur ⓈENTER . Choix: Naturel , Plat, Avant – Sélectionnez "Naturel" pour lisser la réponse en fréquence de toutes les enceintes et atténuer l'accentuation des fréquences aiguës. Nous vous conseillons ce réglage lorsque "Plat" donne des sons un peu rudes. – Sélectionnez "Plat" pour lisser la réponse en fréquence de toutes les enceintes. Nous vous conseillons ce réglage si les enceintes sont de qualité similaire. – Sélectionnez "Avant" pour régler la réponse en fréquence de chaque enceinte en fonction des sons émis par les enceintes avant. Nous vous conseillons ce réglage si les enceintes avant sont de qualité très supérieure aux autres.
Niveau (Niveau des enceintes)	Indique le réglage du niveau sonore obtenu pour chaque enceinte raccordée. Vous pouvez afficher le réglage du niveau sonore pour chaque type d'égaliseur paramétrique (voir ci-dessus) en appuyant plusieurs fois de suite sur Ⓢ . Sélectionnez "Inchangé" pour voir le résultat lorsque l'égaliseur paramétrique n'est pas utilisé par cet appareil.
Onde stat. (Annulation des ondes stationnaires)	Indique les fréquences de la bande active de l'égaliseur paramétrique spécial pour chaque enceinte. Appuyez plusieurs fois de suite sur Ⓢ pour voir tour à tour les résultats pour les enceintes avant et arrière.
Angle (Angle des enceintes)	Indique les angles des enceintes avant, des enceintes d'ambiance, des enceintes de présence avant et des enceintes de présence arrière à la position considérée.



- Vous pouvez rappeler les résultats du réglage auto en appuyant sur **ⓈENTER**.
- Les résultats de la mesure qui sont à l'origine du ou des messages d'avertissement apparaissent en rouge.

Remarques

- "----" apparaît si aucune enceinte n'est raccordée à la voie correspondante, ou bien si cet appareil ne mesure pas encore la voie correspondante.
- Si vous changez les enceintes ou leur position, ou si vous modifiez la disposition des éléments de la salle d'écoute, vous devez exécuter une nouvelle fois "Régl. Auto" pour effectuer un nouvel étalonnage de la chaîne.
- En fonction des caractéristiques du caisson de graves ou des amplificateurs éventuellement raccordés, les distances indiquées sur la page de résultats de "Distance" peuvent être plus grandes que les distances réelles.
- Dans les résultats de "Egalisation", pour garantir des réglages plus fins plusieurs valeurs peuvent être désignées pour la même bande.
- Même si vous changez le réglage de "Sélection PEQ", l'indication du type d'égaliseur dans "Egalisation" ne changera pas.

5 Lorsque vous avez revu tous les résultats du réglage auto, appuyez plusieurs fois de suite sur **Ⓢ** pour sortir du menu de réglage auto.



- Vous pouvez aussi spécifier le type d'égaliseur paramétrique à l'aide de "Égal. param." dans "Régl. manuel" (voir page 87).
- Vous pouvez spécifier les phases des caissons de graves raccordés à l'aide de "Phase" dans "Régl. manuel" (voir page 85).

Utilisation des réglages auto approfondis

Vous pouvez effectuer des mesures multipoints pour optimiser les réglages des enceintes pour huit positions d'écoute dans la salle et des mesures d'angles pour optimiser les réglages des enceintes spécialement pour les corrections de champ sonore.

Remarques

- Avant de commencer, préparez la base de microphone fournie.
- Les réglages plus précis effectués lors des mesures multipoints et des mesures d'angles des enceintes durent de 30 secondes à 3 minutes pour chaque position d'écoute.

Dans les instructions suivantes, les réglages sont effectués pour une salle d'écoute se présentant de la façon suivante.

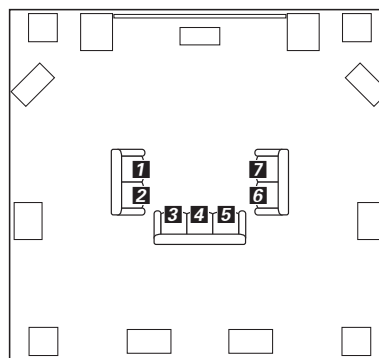

1/2/3/4/5/6/7: Positions d'écoute

1 Mettez en service le moniteur vidéo raccordé.

2 Raccordez le microphone d'optimisation fourni à cet appareil et placez-le au bon endroit.

Reportez-vous aux étapes 1 à 2 de "Utilisation du réglage automatique rapide" à la page 43. Placez d'abord le microphone d'optimisation à la position d'écoute **1**.

- 3** Appuyez sur **Ⓜ** **MENU** du boîtier de télécommande.
Le menu suivant apparaît sur le moniteur vidéo.

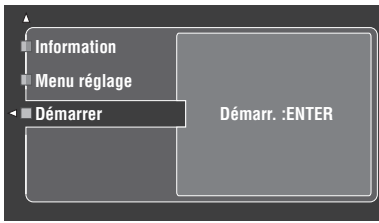

- 4** Appuyez sur **Ⓜ** **△** pour sélectionner “Menu réglage”, puis appuyez sur **Ⓜ** **▷**.
La liste des mesures du réglage auto apparaît à l’écran.

- 5** Appuyez plusieurs fois de suite sur **Ⓜ** **△** pour sélectionner “Multimesure”.

- 6** Appuyez plusieurs fois de suite sur **Ⓜ** **▷** puis sur **Ⓜ** **△** / **▽** pour indiquer le nombre de positions d’écoute pour lesquelles vous voulez effectuer les mesures.
Choix: 1, 2, 3, 4, 5, 6, 7, 8

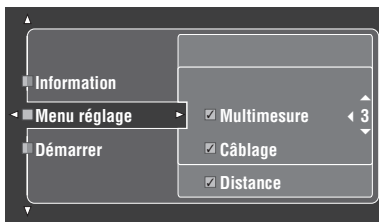

- 7** Appuyez sur **Ⓜ** **◀** pour revenir à la page de menu précédente, puis appuyez plusieurs fois de suite sur **Ⓜ** **▽** pour sélectionner “Angle”.

- 8** Assurez-vous que la case “Angle” est cochée.
Si la case n’est pas cochée, appuyez sur **Ⓜ** **ENTER** pour sélectionner la case.

- 9** Lorsque vous avez terminé les réglages, appuyez sur **Ⓜ** **◀** pour revenir à la page précédente du menu, puis appuyez sur **Ⓜ** **▽** pour sélectionner “Démarrer”.
Les mesures commencent. Voir page 44 pour le détail.

- 10** Lorsque la procédure automatique s’arrête et que “Mettre le micro à la 2e position d’écoute” apparaît sur l’afficheur, posez le microphone d’optimisation à la position d’écoute **2**.

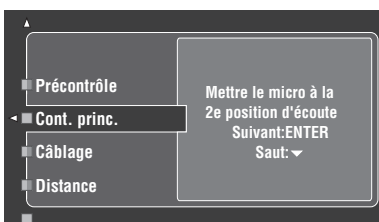

- 11** Appuyez sur **Ⓜ** **ENTER** pour procéder à la mesure à la position d’écoute suivante.



Pour ignorer les mesures aux positions d’écoute suivantes, appuyez sur **Ⓜ** **▽**.

- 12** Répétez les étapes 10 et 11 pour procéder aux mesures à toutes les positions d’écoute.

- 13** Une fois que l’afficheur suivant apparaît sur le moniteur vidéo, placez la base de microphone fournie à la position la plus fréquente de la façon suivante.

Veillez à orienter la flèche sur la base de microphone vers l’enceinte centrale ou entre les enceintes avant gauche et droite.

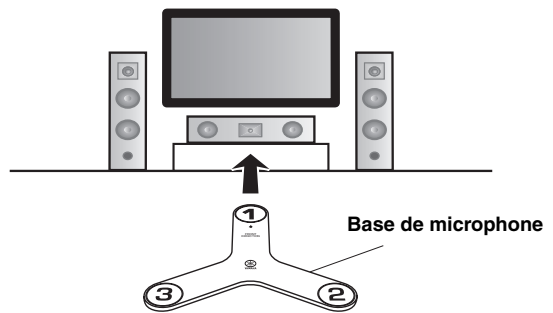
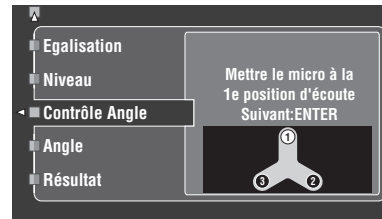

Remarque

Pour obtenir des mesures plus précises des angles d’enceintes, il est vivement conseillé d’utiliser un trépied (etc.) afin de fixer le microphone à la hauteur où se trouveraient vos oreilles si vous étiez assis à votre position d’écoute. Vous pouvez utiliser la vis du trépied (etc.) pour fixer la base du microphone au trépied (etc.).

- 14** Placez le microphone d’optimisation à la position “(1)” sur la base de microphone.

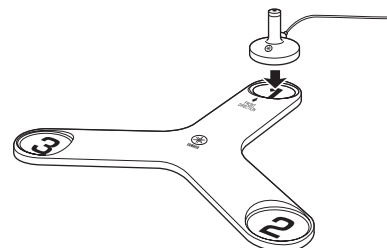

- 15** Lorsque l'installation est terminée, appuyez sur **ENTER**.

Les mesures des angles des enceintes commencent.

- 16** Lorsque l'affichage suivant apparaît sur le moniteur vidéo, placez le microphone d'optimisation à la position "(2)" sur la base de microphone.

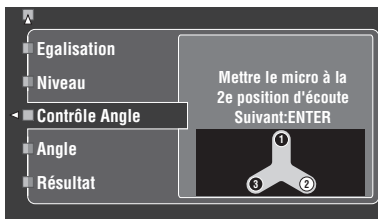

- 17** Appuyez sur **ENTER** pour poursuivre les mesures.

- 18** Lorsque l'affichage suivant apparaît sur le moniteur vidéo, placez le microphone d'optimisation à la position "(3)" sur la base de microphone.

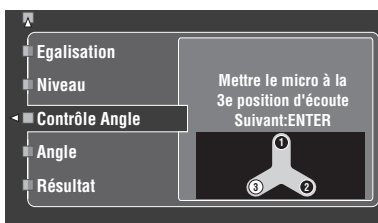

- 19** Appuyez sur **ENTER** pour poursuivre les mesures.

- 20** Lorsque toutes les mesures ont été effectuées, l'affichage suivant apparaît sur le moniteur vidéo. Voir page 45 pour le détail.

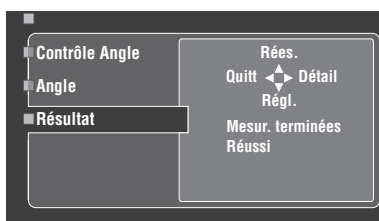

Pour d'autres configurations de la position d'écoute

Les exemples suivants indiquent les points pour lesquels les mesures sont effectuées lorsqu'il y a une ou deux positions d'écoute.

Exemple 1: Deux positions d'écoute

Il est conseillé d'effectuer des mesures à l'avant et à l'arrière de la position d'écoute, ainsi qu'aux deux positions d'écoute.

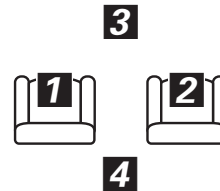

Exemple 2: Une position d'écoute

Il est conseillé d'effectuer des mesures autour de la position d'écoute, ainsi qu'à la position d'écoute.

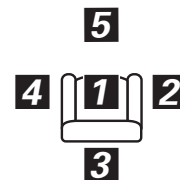

Opérations de base

Lecture	50
Opérations de base	50
Sélection d'un appareil MULTI CH INPUT	50
Sélection de la prise HDMI OUT	51
Sélection de la paire d'enceintes avant	51
Utilisation d'un casque	51
Lecture d'une source vidéo en toile de fond d'une source audio	51
Sélection des prises d'entrée audio (AUDIO SELECT)	52
Mise en sourdine du son	52
Utilisation de la minuterie de mise hors service	52
Exploitation de cet appareil par le menu de l'interface graphique utilisateur (GUI)	53
Corrections de champ sonore	54
Sélection d'une correction de champ sonore	54
Description des corrections de champ sonore	54
Utilisation du mode CINEMA DSP HD ³	60
Écoute de sources non traitées	60
Utilisation des fonctions audio	61
Écoute du son pur en hi-fi	61
Réglage de la qualité tonale	61
Réglage du niveau de sortie des enceintes	61
Enregistrement	62

Attention

Il faut être très prudent lorsque vous écoutez des CD codés en DTS. Lorsque vous écoutez un CD codé en DTS sur un lecteur de CD incompatible avec DTS, vous entendez des parasites qui risquent d'abîmer les haut-parleurs. Vérifiez que votre lecteur de CD peut lire les CD codés en DTS. Vérifiez également le volume sonore de votre lecteur de CD avant d'écouter un CD codé en DTS.



Pour écouter des CD gravés dans le format DTS avec une liaison audio numérique, il faut régler "Mode décod." dans "Sél. Entrée" sur "DTS" avant la lecture (voir page 82).

Avant de commencer, réglez le sélecteur de mode de fonctionnement du boîtier de télécommande sur **AMP**.

Opérations de base

1 Mettez en service le moniteur vidéo relié à l'appareil.



- Si deux moniteurs vidéo sont raccordés aux prises HDMI OUT de cet appareil, sélectionnez le moniteur vidéo en service en appuyant à plusieurs reprises sur **HDMI OUT**.
- Vous pouvez agir sur cet appareil par l'écran à interface graphique utilisateur (GUI). Voir page 53 pour le détail.
- L'affichage restreint peut être allumé ou éteint sur le moniteur vidéo. Voir page 90 pour le détail.

2 Tournez le sélecteur **INPUT** (ou appuyez sur une des touches de sélection d'entrée **3**) pour sélectionner la source d'entrée souhaitée.

Le nom de la source actuelle apparaît sur l'afficheur de la face avant et sur l'affichage restreint pendant quelques secondes.

Sources d'entrée disponibles

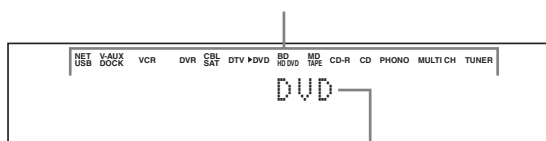

Source d'entrée actuellement sélectionnée

3 Commencez la lecture sur l'appareil sélectionné, ou choisissez une station de radio.

- Reportez-vous aux modes d'emploi de l'appareil source.
- Voir page 66 pour le détail sur l'écoute d'émissions de radio Internet et de contenus musicaux enregistrés sur l'ordinateur ou dans des dispositifs de stockage USB.

4 Tournez **VOLUME** (ou appuyez sur **VOLUME +/-**) pour régler le volume au niveau de sortie.

Plage de réglage: Sil., -80,0 dB (minimum) à +16,5 dB (maximum)



Voir page 61 pour régler le niveau de chaque enceinte.

5 Tournez le sélecteur **PROGRAM** (ou appuyez plusieurs fois de suite sur une des touches de sélection de correction de champ sonore **7**) pour sélectionner la correction souhaitée.

Le nom de la correction de champ sonore sélectionnée apparaît sur l'afficheur de la face avant et sur l'affichage restreint. Voir page 54 pour le détail sur les corrections de champ sonore.

Catégorie de corrections de champ sonore actuellement sélectionnée

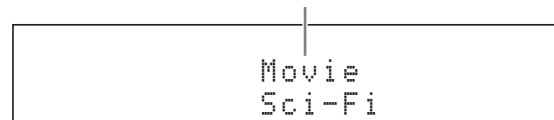

Correction de champ sonore actuellement sélectionnée

Remarque

Les corrections de champ sonore ne peuvent pas être sélectionnées lorsque l'appareil relié aux prises MULTI CH INPUT est sélectionné comme source d'entrée (voir page 50).



- Choisissez la correction de champ sonore en fonction de vos préférences et non pas en vous basant uniquement sur son nom.
- Lorsque vous sélectionnez une source d'entrée, l'appareil adopte automatiquement la dernière correction de champ sonore associée à cette source.

Sélection d'un appareil MULTI CH INPUT

Cette fonction permet de sélectionner comme source d'entrée l'appareil relié aux prises MULTI CH INPUT (voir page 35).

Tournez le sélecteur **INPUT** (ou appuyez sur **MULTI**) pour sélectionner "MULTI CH".



Utilisez le menu "MULTI CH" dans "Sél. Entrée" pour régler les paramètres pour MULTI CH (voir page 83).

Remarque

Les corrections de champ sonore ne peuvent pas être sélectionnées lorsque l'appareil relié aux prises MULTI CH INPUT est sélectionné comme source d'entrée (voir page 54).

Sélection de la prise HDMI OUT

Cette fonction permet de sélectionner la prise HDMI OUT qui transmettra les signaux d'entrée.

Appuyez plusieurs fois de suite sur **ⓂHDMI OUT** sur le boîtier de télécommande pour sélectionner le réglage souhaité pour "SÉL. SRT. HDMI".

À chaque pression sur **ⓂHDMI OUT**, les indications de l'afficheur de la face avant changent, comme il est indiqué ci-dessous.



Choix	Fonctions
OUT 1	Transmet les signaux à la prise HDMI OUT 1.
OUT 2	Transmet les signaux à la prise HDMI OUT 2.
AUCUN	Ne transmet aucun signal aux prises HDMI OUT 1 et 2. Sélectionnez ce réglage si vous n'utilisez pas le moniteur vidéo raccordé à l'une des prises HDMI OUT.

Sélection de la paire d'enceintes avant

Cette fonction permet de mettre en ou hors service les paires d'enceintes avant (FRONT A et/ou FRONT B).

Appuyez sur **ⓂSPEAKERS A** et/ou **ⓂSPEAKERS B** sur la face avant pour mettre en ou hors service la paire d'enceintes avant raccordée aux bornes d'enceintes FRONT A et/ou EXTRA SP.

Remarque

Avant de changer le réglage d'enceintes avant, réduisez complètement le niveau sonore.

■ Utilisation de la fonction Zone B

Lorsque vous réglez "Enceintes B" sur "ZoneB" (voir page 91), vous pouvez utiliser les enceintes raccordées aux bornes d'enceintes EXTRA SP dans une autre pièce (Zone B).

Appuyez plusieurs fois de suite sur **ⓂSPEAKERS B** sur la face avant pour mettre en ou hors service la Zone B.

Lorsque les enceintes de la Zone B sont en service, les enceintes de la pièce principale n'émettent aucun son.

Remarque

Vous ne pouvez pas mettre simultanément en service les enceintes de la pièce principale et celles de la Zone B.

Utilisation d'un casque

Branchez un casque muni d'un câble à fiche audio analogique stéréo sur la prise PHONES sur la face avant.

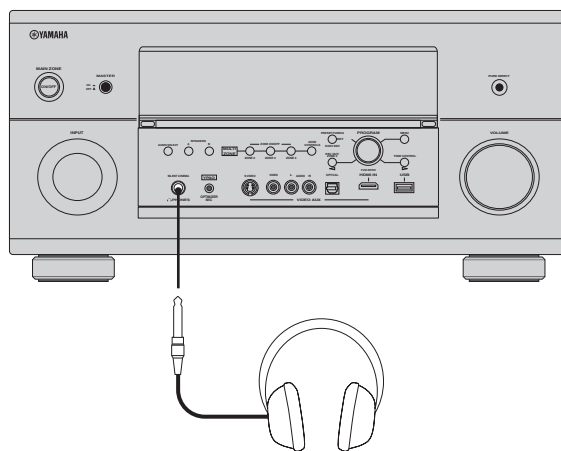

Lorsque vous sélectionnez une correction de champ sonore, le mode SILENT CINEMA s'active automatiquement (voir page 60).

Remarques

- Lorsque vous raccordez un casque, aucun signal n'est transmis aux bornes d'enceintes.
- À ce moment-là, tous les signaux audionumériques multivoies (sauf les signaux DSD) sont réduits à des signaux pour les voies gauche et droite du casque.
- Si vous branchez le casque d'écoute sur l'appareil, ou bien le débranchez, en mode Fête, le son dans les zones ayant rejoint le mode Fête sera momentanément coupé.
- Les signaux audio disponibles aux prises CENTER et SUBWOOFER MULTI CH INPUT sont mélangés et redirigés vers les voies gauche et droite du casque d'écoute.

Lecture d'une source vidéo en toile de fond d'une source audio

Vous pouvez associer une image provenant d'une source vidéo à des sons fournis par une source audio. Par exemple, vous pouvez écouter une pièce de musique classique tout en regardant l'image, sur le moniteur vidéo, d'un beau paysage, image qui est fournie par une source vidéo.

Utilisez les touches de sélection d'entrée **Ⓜ** pour choisir la source vidéo puis sélectionnez une source audio.

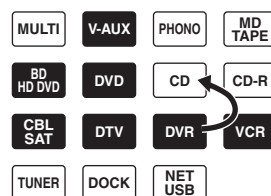

: Touches de source audio

: Touches de source vidéo



Réglez le paramètre "BGV" dans le menu "MULTI CH" sur le réglage souhaité pour sélectionner la source d'entrée vidéo qui servira de toile de fond lors de l'écoute de sources MULTI CH INPUT (voir page 83).

Sélection des prises d'entrée audio (AUDIO SELECT)

Cet appareil possède diverses prises d'entrée. Utilisez cette fonction (sélection de la prise d'entrée audio) pour basculer sur une autre prise d'entrée lorsque plusieurs prises sont attribuées à la même source d'entrée.



- Dans la plupart des cas, il est conseillé de régler la sélection de prise d'entrée audio sur "AUTO".
- Vous pouvez choisir la prise d'entrée audio par défaut de cet appareil à l'aide du paramètre "Sél. audio" dans "Option" (voir page 93).
- Vous pouvez aussi choisir une autre prise d'entrée audio dans "Sél. audio" de "Sél. Entrée" (voir page 82).

1 Tournez le sélecteur **INPUT** (ou appuyez sur une des touches de sélection d'entrée **(3)**) pour sélectionner la source d'entrée souhaitée.

2 Appuyez plusieurs fois de suite sur **AUDIO SELECT** (ou **AUDIO SEL**) pour choisir le réglage de sélection de prises d'entrée audio souhaité.

Sources d'entrée disponibles

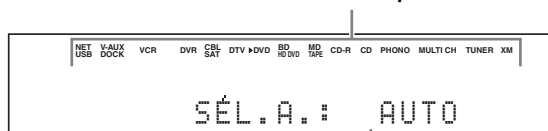

Sélection de prise d'entrée audio actuellement valide

AUTO	Ce mode sélectionne automatiquement les signaux d'entrée dans l'ordre suivant: (1) HDMI (2) Signaux numériques (3) Signaux analogiques
HDMI	Sélectionne seulement les signaux HDMI. Si aucun signal HDMI n'est appliqué à l'entrée, aucun son n'est émis.
COA/OPT	Ce mode sélectionne automatiquement les signaux d'entrée dans l'ordre suivant: (1) Entrée des signaux numériques à la prise COAXIAL. (2) Entrée des signaux numériques à la prise OPTICAL. Si aucun signal n'est appliqué à l'entrée, aucun son n'est émis.
ANAL.	Ce mode ne sélectionne que les signaux analogiques. Si aucun signal analogique n'est appliqué à l'entrée, aucun son n'est émis.

Remarque

Cette fonction n'est pas disponible quand aucune prise d'entrée numérique (OPTICAL, COAXIAL et HDMI) n'est attribuée. Utilisez "Attrib. E/S" dans "Sél. Entrée" pour modifier l'attribution des prises d'entrée correspondantes (voir page 81).

Mise en sourdine du son

Appuyez sur **MUTE** sur le boîtier de télécommande pour mettre le son en sourdine. Appuyez une nouvelle fois sur **MUTE** pour rétablir le son.

"VOLUME" clignote sur l'afficheur de la face avant lorsque le son est coupé.



- Vous pouvez aussi tourner **VOLUME** sur la face avant ou appuyer sur **VOLUME +/-** sur le boîtier de télécommande pour rétablir le son.
- Vous pouvez régler le niveau de la sourdine à l'aide du paramètre "Atténuation" dans "Volume" (voir page 86).

Utilisation de la minuterie de mise hors service

Utilisez cette minuterie pour mettre la zone principale en veille après l'écoulement d'un certain temps. Cette minuterie est commode si vous désirez vous coucher alors que l'appareil fournit un signal ou enregistre celui provenant d'une source. La minuterie met également hors service tous les appareils alimentés par la prise AC OUTLET(S) (voir page 38).

1 Appuyez sur une des touches de sélection d'entrée **(3)** sur le boîtier de télécommande pour sélectionner la source d'entrée souhaitée.

2 Commencez la lecture sur l'appareil sélectionné, ou choisissez une station de radio.

Voir le mode d'emploi de l'appareil concerné.

3 Appuyez plusieurs fois de suite sur **SLEEP** pour préciser le temps.

À chaque pression sur **SLEEP**, les indications de l'afficheur de la face avant changent, comme il est indiqué ci-dessous.

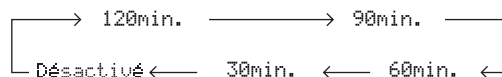

Le témoin SLEEP clignote tandis que vous précisez le temps de la minuterie. Sur l'afficheur de la face avant, le témoin SLEEP demeure éclairé et le nom de la correction de champ sonore sélectionnée apparaît à nouveau lorsque la minuterie est mise en service.



Clignote

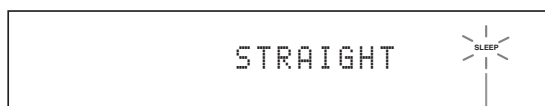

S'éclaire

■ Annulation de la minuterie

Appuyez plusieurs fois de suite sur **SLEEP** jusqu'à ce que "Désactivé" apparaisse sur l'afficheur de la face avant.

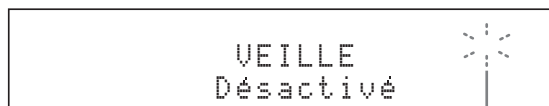

Disparaît

Quelques secondes plus tard, l'indicateur SLEEP s'éteint et "Désactivé" disparaît de l'afficheur de la face avant.



- Le réglage de la minuterie peut aussi être annulé par la touche **MAIN ZONE ON/OFF** (ou **STANDBY**) qui met la zone principale en veille.
- La minuterie peut aussi être réglée pour la Zone 2, Zone 3 ou Zone 4. Voir page 117 pour le détail.

Exploitation de cet appareil par le menu de l'interface graphique utilisateur (GUI)

Cet appareil présente un menu perfectionné à interface graphique utilisateur (GUI) pour la commande des fonctions d'amplification de cet appareil. Le menu GUI permet de voir les informations concernant les signaux entrant et l'état de cet appareil. Le menu GUI peut aussi être utilisé pour régler cet appareil (voir page 74).

■ Éléments du menu GUI

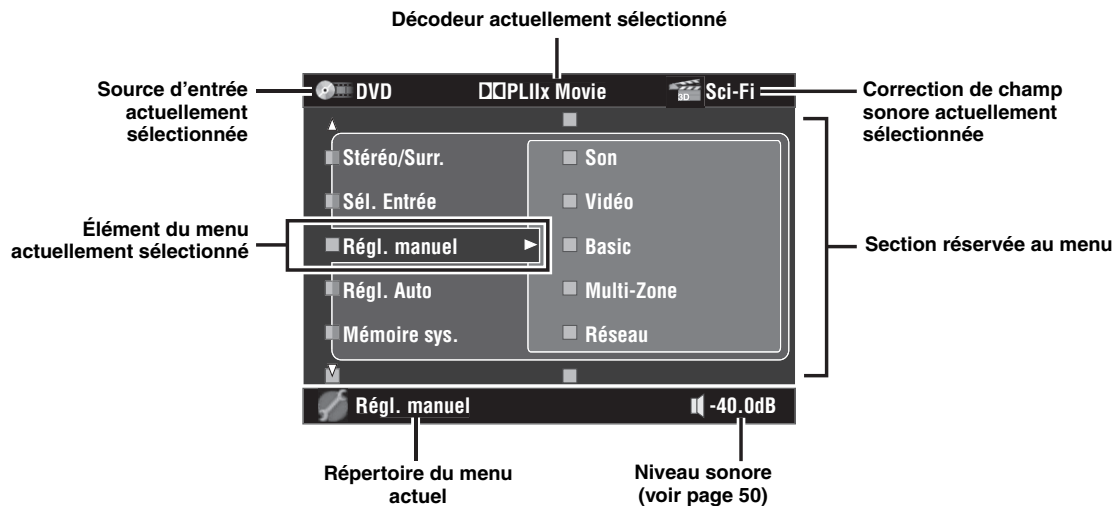

- Réglez le sélecteur de mode de fonctionnement sur **ⓂAMP** lorsque vous utilisez le menu GUI pour la commande de cet appareil.
- Voir page 74 pour le détail sur le contenu de la section réservée au menu.
- Cet appareil se souvient du dernier menu GUI sélectionné.

■ Commandes de base du menu GUI

Touche	Fonction
⑨ Curseur Δ / ∇	Sélectionne l'élément sur la page actuelle du menu.
⑨ Curseur \triangleright	Sélectionne l'élément actuellement sélectionné sur le menu et affiche la page suivante du menu.
⑨ Curseur \triangleleft	Ramène à la page précédente du menu.
⑨ ENTER	Sélectionne l'élément actuellement sélectionné sur le menu et affiche la page suivante du menu.
⑰ MENU	Allume ou éteint le menu GUI.

■ Fonctionnement de base du menu GUI avec les commandes du panneau avant

① PROGRAM	Fonction
Rotation gauche/droite	Sélectionne l'élément sur la page actuelle du menu.
Pression	Sélectionne l'élément actuellement sélectionné sur le menu et affiche la page suivante du menu.

Touche	Fonctions
Ⓜ MENU	Allume ou éteint le menu GUI.
Ⓛ \triangleleft	Ramène à la page précédente du menu.
Ⓜ \triangleright	Sélectionne l'élément actuellement sélectionné sur le menu et affiche la page suivante du menu.

Corrections de champ sonore

Cet appareil est doté de plusieurs décodeurs numériques de précision qui vous garantissent la reproduction multivoies de pratiquement toutes les sources (stéréo ou multivoies). Cet appareil est aussi pourvu d'un processeur numérique Yamaha de champ sonore (DSP) qui, à l'intérieur d'une puce, contient plusieurs corrections de champ que vous pouvez employer pour rehausser le plaisir de l'écoute.



- La correction de champ sonore Yamaha CINEMA DSP est compatible avec toutes les sources Dolby Digital, DTS, Dolby Surround, Dolby TrueHD et DTS-HD.
- Les corrections de champ sonore Yamaha HiFi DSP simulent des environnements acoustiques existants et résultent de mesures nombreuses et précises prises à l'intérieur de la salle de concert, lors de représentations musicales, dans des cinémas, etc. Vous pouvez donc constater des variations dans l'amplitude des réflexions avant, arrière, gauche et droite.

Sélection d'une correction de champ sonore

Tournez le sélecteur ① **PROGRAM** (ou réglez le sélecteur de mode de fonctionnement sur ⑩ **AMP**, puis appuyez plusieurs fois de suite sur une des touches de sélection de correction de champ sonore (⑳)).

Le nom de la correction de champ sonore sélectionnée apparaît sur l'afficheur de la face avant et sur l'affichage restreint.

Remarques

- Lorsque vous sélectionnez une source d'entrée, l'appareil adopte automatiquement la dernière correction de champ sonore associée à cette source.
- Les corrections de champ sonore ne peuvent pas être sélectionnées lorsque l'appareil raccordé aux prises MULTI CH INPUT est sélectionné comme source d'entrée (voir page 50) ou lorsque cet appareil est en mode Pure Direct (voir page 61).
- Les signaux à fréquence d'échantillonnage supérieure à 96 kHz sont d'abord rééchantillonnés à 96 kHz ou à une fréquence inférieure, puis la correction de champ sonore est appliquée.



Les corrections de champ sonore peuvent être sélectionnées et les paramètres réglés sur le menu GUI. Voir page 77 pour le détail.

Description des corrections de champ sonore



Sélectionnez la correction de champ sonore en fonction de vos préférences et non pas en vous référant uniquement à son nom.

Nom de la correction	CINEMA DSP ou HiFi DSP	Champs sonores créés	Caractéristiques de la correction (voir page 55)
Sci-Fi			Taille Petite Grande Balance V/H Verticale Horizontale Balance AV/AR Avant Arrière Atmosphère Simple Complexe
Cette correction restitue le son très élaboré des tout derniers films de science fiction et des films contenant des effets spéciaux. Elle reproduit des dialogues se distinguant nettement des effets sonores et de la musique de fond pour toutes sortes d'ambiances cinématographiques virtuelles.			

Description de la correction

Témoins de champ sonore

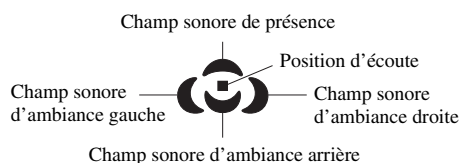

Le témoin de champs sonore HD³ s'éclaire lorsque le mode CINEMA DSP HD³ est en service (voir page 60).

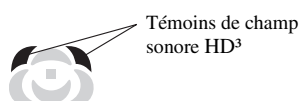

Remarque

Les paramètres des champs sonores disponibles et les champs sonores obtenus dépendent des sources d'entrée et des réglages de cet appareil.

Description des caractéristiques des corrections de champ sonore

Le paragraphe suivant donne une description des caractéristiques et de l'orientation de chaque correction de champ sonore.

Remarque

Les caractéristiques des corrections de champ sonore peuvent varier selon les réglages effectués pour la salle d'écoute.

Taille de l'espace du champ sonore (Taille)

(Pour les corrections HiFi DSP et CINEMA DSP)



Ce paramètre indique la taille du champ sonore devant être créé. Une petite valeur correspond au son obtenu dans un petit espace et une grande valeur correspond au son obtenu dans un grand espace.

Balance verticale/horizontale (Balance V/H)

(Pour les corrections HiFi DSP et CINEMA DSP)



Ce paramètre indique la balance entre la direction verticale (hauteur) et la direction horizontale des réflexions pour le champ sonore devant être créé. Un réglage dans le sens horizontal produit le champ sonore d'un espace comportant de fortes réflexions sur les murs et un réglage dans le sens vertical produit le champ sonore d'un espace comportant de fortes réflexions sur le plafond.

Balance avant/arrière (Balance AV/ARR)

(Pour les corrections CINEMA DSP seulement)



Traitement du champ sonore CINEMA DSP pour obtenir un effet plus marqué soit vers l'avant soit vers l'arrière. Lorsque l'effet est plus marqué vers l'avant, l'auditeur a une sensation de transparence et de profondeur vers l'écran, tandis que lorsque l'effet est marqué vers l'arrière, l'auditeur a une sensation d'enveloppement et de mouvement. Ce réglage est adapté en principe à tous les programmes se caractérisant par une bonne balance avant/arrière et il est efficace, s'il est bien effectué, pour les programmes dont la balance est plutôt vers l'avant ou l'arrière.

Atmosphère de champ sonore (Atmosphère)

(Pour les corrections HiFi DSP)



Le champ sonore créé dépend des caractéristiques des sons dans la gravure, comme indiqué ci-dessous;
 Simple: Sons s'atténuant directement vers l'avant, avec légèreté, douceur, selon la correction. Ce réglage s'adapte relativement bien à la plupart des gravures, mais il se caractérise par un manque de brillance ou de puissance.
 Complexe: Sons se transformant de manière complexe lorsqu'ils s'atténuent, avec richesse et brillance, selon la correction.
 Agit de manière efficace avec les gravures adaptées, mais ne peut être utilisé qu'avec un nombre réduit de gravures.

(Pour les corrections CINEMA DSP)

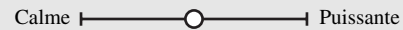

Le champ sonore créé dépend des caractéristiques des sons dans la gravure, comme indiqué ci-dessous;
 Calme: Effet modéré, équilibré dans son ensemble, soulignant la qualité générale de l'atmosphère et ne visant aucun effet extrême. Ce réglage s'adapte relativement bien à la plupart des gravures, mais il se caractérise par un manque d'éclat et de puissance.
 Puissante: Ce réglage est conçu pour des gravures particulières (avec espaces vastes, agitation fébrile, etc.). Agit de manière efficace avec les gravures adaptées, mais ne peut être utilisé qu'avec un nombre réduit de gravures.

■ Pour les sources audio musicales

☀
 Pour les sources musicales audio, il est conseillé d'utiliser le mode Pure Direct (voir page 61) le mode "STRAIGHT" (voir page 60) ou le mode de décodage d'ambiance (voir page 72).

CLASSICAL 1

Hall in Munich A HiFi DSP Salle de concert de 2500 places environ située à Munich, aux parois intérieures revêtues de boiseries, comme c'est l'usage dans les salles de concerts européennes. Réverbérations fines et magnifiques, bien réparties, créant une atmosphère calmante. Le siège virtuel de l'auditeur est au centre et à gauche de la salle.	Taille Petite Grande Balance V/H Verticale Horizontale Atmosphère Simple Complexe
Hall in Munich B HiFi DSP Salle rectangulaire de 1300 places environ fréquemment utilisée pour l'enregistrement de musique orchestrale. Ses murs en marbre produisent une résonance assez faible. Comme son plafond est élevé, la réverbération du son est plus longue qu'à l'ordinaire.	Taille Petite Grande Balance V/H Verticale Horizontale Atmosphère Simple Complexe
Hall in Frankfurt HiFi DSP Salle rectangulaire d'environ 2400 places se situant à Francfort. Elle produit un son très robuste et puissant. Le siège virtuel de l'auditeur se situe dans la partie centre-gauche du rez-de-chaussée.	Taille Petite Grande Balance V/H Verticale Horizontale Atmosphère Simple Complexe

Hall in Stuttgart	HiFi DSP		Taille	Petite <input type="range" value="75"/> Grande
Grande salle de concert asymétrique, d'environ 2000 places, se situant dans le centre-ville de Stuttgart. Le son se réfléchissant sur le mur de béton à la gauche des auditeurs a une très forte présence.			Balance V/H	Verticale <input type="range" value="50"/> Horizontale
			Atmosphère	Simple <input type="range" value="25"/> Complexe

Hall in Vienna	HiFi DSP		Taille	Petite <input type="range" value="75"/> Grande
Salle de concert de taille moyenne, à environ 1700 places, de forme rectangulaire comme c'est l'usage à Vienne. Les piliers et les stucs ornementaux créent des réflexions extrêmement complexes venant de toute part, produisant des sons amples et riches.			Balance V/H	Verticale <input type="range" value="50"/> Horizontale
			Atmosphère	Simple <input type="range" value="75"/> Complexe

Hall in Amsterdam	HiFi DSP		Taille	Petite <input type="range" value="75"/> Grande
Grande salle de forme rectangulaire disposant d'environ 2200 places réparties autour d'une scène circulaire. Les réflexions sont abondantes et agréables alors que le son circule librement.			Balance V/H	Verticale <input type="range" value="50"/> Horizontale
			Atmosphère	Simple <input type="range" value="50"/> Complexe

CLASSICAL 2

2 CLASSICAL 2

Hall in USA A	HiFi DSP		Taille	Petite <input type="range" value="75"/> Grande
Grande salle de concert de 2600 places, située aux États-Unis, se caractérisant par une conception européenne assez classique. L'intérieur est relativement simple et de style américain. Les fréquences moyennes et aiguës sont abondamment et magnifiquement renforcées.			Balance V/H	Verticale <input type="range" value="50"/> Horizontale
			Atmosphère	Simple <input type="range" value="50"/> Complexe

Hall in USA B	HiFi DSP		Taille	Petite <input type="range" value="75"/> Grande
Vaste salle en arc et au plafond voûtée pouvant accueillir 2600 personnes. La résonance importante apparente dans le son provient d'un temps de réverbération bien supérieur à la moyenne. En outre, le réflecteur suspendu au-dessus de la scène renvoie aux auditeurs un son riche semblant provenir directement de la scène.			Balance V/H	Verticale <input type="range" value="50"/> Horizontale
			Atmosphère	Simple <input type="range" value="75"/> Complexe

Chamber	HiFi DSP		Taille	Petite <input type="range" value="50"/> Grande
Ce champ sonore crée un espace relativement grand avec un plafond haut comme dans une salle d'audience d'un palais. Les réverbérations agréables sont adaptées à la musique de cour ou à la musique de chambre.			Balance V/H	Verticale <input type="range" value="50"/> Horizontale
			Atmosphère	Simple <input type="range" value="50"/> Complexe

Church in Tokyo	HiFi DSP		Taille	Petite <input type="range" value="75"/> Grande
Ce champ sonore restitue l'environnement acoustique d'une église ordinaire aux réverbérations modérées. La réverbération dure 2,5 secondes. Ce mode est idéal pour la reproduction de la musique d'orgue et la musique chorale.			Balance V/H	Verticale <input type="range" value="25"/> Horizontale
			Atmosphère	Simple <input type="range" value="75"/> Complexe

Church in Freiburg	HiFi DSP		Taille	Petite <input type="range" value="75"/> Grande
Grande église en pierre, située dans le sud de l'Allemagne, et pourvue d'une flèche atteignant 120 mètres de hauteur. C'est une église longue et étroite, à la voûte élevée, favorisant l'allongement de la durée de réverbération et limitant la durée des premières réflexions. La réverbération riche, plutôt que le son proprement dit, restitue l'atmosphère de l'église.			Balance V/H	Verticale <input type="range" value="50"/> Horizontale
			Atmosphère	Simple <input type="range" value="75"/> Complexe

Church in Royaumont	HiFi DSP		Taille	Petite <input type="range" value="75"/> Grande
Ce champ sonore recrée l'ambiance du réfectoire du magnifique monastère gothique médiéval situé à Royaumont dans les faubourgs de Paris.			Balance V/H	Verticale <input type="range" value="50"/> Horizontale
			Atmosphère	Simple <input type="range" value="75"/> Complexe

LIVE/CLUB

3 LIVE/CLUB

Village Gate	HiFi DSP		Taille	Petite <input type="range" value="50"/> Grande
Ce champ sonore restitue l'ambiance d'un club de jazz de New York. Il est relativement spacieux et se trouve en sous-sol. Le siège virtuel de l'auditeur est au centre et à gauche de la salle.			Balance V/H	Verticale <input type="range" value="50"/> Horizontale
			Atmosphère	Simple <input type="range" value="75"/> Complexe

Village Vanguard	HiFi DSP		Taille	Petite <input type="range" value="25"/> Grande
Club de jazz se trouvant dans la 7e avenue de New York. Dans ce petit club au plafond bas, les réflexions puissantes convergent vers la scène qui se trouve dans un coin de la salle.			Balance V/H	Verticale <input type="range" value="50"/> Horizontale
			Atmosphère	Simple <input type="range" value="50"/> Complexe

The Bottom Line	HiFi DSP		Taille	Petite <input type="range" value="25"/> Grande
Ce champ sonore restitue l'ambiance à l'avant de la scène du The Bottom Line, un club de jazz célèbre de New York. Environ 300 personnes peuvent prendre place à droite et à gauche dans un environnement sonore vibrant et réaliste.			Balance V/H	Verticale <input type="range" value="50"/> Horizontale
			Atmosphère	Simple <input type="range" value="25"/> Complexe

Cellar Club	HiFi DSP		Taille	Petite <input type="range" value="10"/> Grande
Cette correction simule un club de musique au plafond bas et à l'atmosphère accueillante. Le champ sonore vivant et réaliste se caractérise par un son puissant, comme si l'auditeur était juste devant une petite scène.			Balance V/H	Verticale <input type="range" value="10"/> Horizontale
			Atmosphère	Simple <input type="range" value="75"/> Complexe

The Roxy Theatre	HiFi DSP		Taille	Petite <input type="range" value="50"/> Grande
Ce champ sonore restitue l'ambiance d'un club de rock d'environ 460 places à Los Angeles. Le siège virtuel de l'auditeur est au centre et à gauche de la salle.			Balance V/H	Verticale <input type="range" value="50"/> Horizontale
			Atmosphère	Simple <input type="range" value="50"/> Complexe

Warehouse Loft	HiFi DSP		Taille	Petite <input type="range" value="25"/> Grande
Entrepôt ressemblant à certains lofts de Soho. Un son clair est réfléchi énergiquement par les murs de béton.			Balance V/H	Verticale <input type="range" value="50"/> Horizontale
			Atmosphère	Simple <input type="range" value="75"/> Complexe

Arena	HiFi DSP		Taille	Petite <input type="range" value="75"/> Grande
Ambiance sonore d'une grande arène, avec la sensation d'éloignement de la scène appropriée. Champ sonore dynamique avec toute la puissance d'un concert en direct.			Balance V/H	Verticale <input type="range" value="75"/> Horizontale
			Atmosphère	Simple <input type="range" value="50"/> Complexe

■ Pour différentes sources

ENTERTAIN 4 ENTERTAIN

Sports	CINEMA DSP		Taille	Petite <input type="range" value="50"/> Grande
Cette correction permet d'écouter des émissions sportives et de variété en stéréo ce qui les rendra plus vivantes. Lors d'émissions sportives, les voix du commentateur et de l'annonceur sont nettement au centre tandis que l'ambiance du stade occupe le plus grand espace possible de manière à envelopper l'auditeur.			Balance V/H	Verticale <input type="range" value="50"/> Horizontale
			Balance AV/AR	Avant <input type="range" value="50"/> Arrière
			Atmosphère	Calme <input type="range" value="50"/> Puissante

■ Pour les sources visuelles de la musique

ENTERTAIN 4 ENTERTAIN

Music Video	CINEMA DSP		Taille	Petite <input type="range" value="75"/> Grande
Ce champ sonore correspond à une salle où ont lieu des concerts pop, rock et jazz. Le champ sonore qui accentue la richesse des voix et des solos ainsi que le rythme de la batterie avec le champ sonore ambiant qui restitue l'espace d'une grande salle de concert permettent à l'auditeur de se laisser fondre dans un environnement excitant.			Balance V/H	Verticale <input type="range" value="75"/> Horizontale
			Balance AV/AR	Avant <input type="range" value="50"/> Arrière
			Atmosphère	Calme <input type="range" value="25"/> Puissante

Recital/Opera	CINEMA DSP		Taille	Petite <input type="range" value="50"/> Grande
Cette correction règle les réverbérations à un niveau optimal et accentue la profondeur et la clarté des voix humaines. "Recital/Opera" restitue les réverbérations d'une fosse d'orchestre tout en déterminant la position des chanteurs et accentuant le sentiment de leur présence sur la scène. Le champ sonore d'ambiance est relativement faible, mais les effets d'une salle de concert sont utilisés pour accentuer la beauté de la musique. L'auditeur ne sera pas fatigué même après de longues heures d'écoute.			Balance V/H	Verticale <input type="range" value="50"/> Horizontale
			Balance AV/AR	Avant <input type="range" value="25"/> Arrière
			Atmosphère	Calme <input type="range" value="10"/> Puissante

Pavillon	CINEMA DSP		Taille	Petite <input type="range" value="75"/> Grande
Cette correction reproduit des voix claires, et permet de se faire une idée de la grandeur du pavillon. La réverbération un peu retardée reproduit l'acoustique unique d'un pavillon, et contribue à rendre les concerts plus intéressants.			Balance V/H	Verticale <input type="range" value="75"/> Horizontale
			Balance AV/AR	Avant <input type="range" value="25"/> Arrière
			Atmosphère	Calme <input type="range" value="75"/> Puissante

■ Pour les fêtes

ENTERTAIN
4 ENTERTAIN

Disco	HiFi DSP		Taille	Petite <input type="range"/> Grande
Cette correction simule l'environnement acoustique d'une discothèque animée, au cœur d'une grande ville. Le son est dense et très focalisé. Il est également très puissant; c'est un son "immédiat".			Balance V/H	Verticale <input type="range"/> Horizontale
			Atmosphère	Simple <input type="range"/> Complexe

■ Pour les jeux

ENTERTAIN
4 ENTERTAIN

Action Game	CINEMADSP		Taille	Petite <input type="range"/> Grande
Ce champ sonore a été mis au point pour les jeux d'actions, par exemple les courses d'auto et les jeux de tirs subjectifs. Il utilise les données de réflexion qui limitent l'ampleur des effets sur chaque voie pour restituer une ambiance de jeu puissante et enveloppante en accentuant les différents effets sonores mais en maintenant une sensation nette de la provenance des sons.			Balance V/H	Verticale <input type="range"/> Horizontale
			Balance AV/AR	Avant <input type="range"/> Arrière
			Atmosphère	Calme <input type="range"/> Puissante

Roleplaying Game	CINEMADSP		Taille	Petite <input type="range"/> Grande
Ce champ sonore a été mis au point pour les jeux de rôle et d'aventure. Les effets des champs sonores cinématographiques sont combinés aux champs sonores utilisés pour les "Jeux d'action" de manière à ajouter une sensation de profondeur et d'espace pendant le jeu, tout en présentant les effets d'ambiance cinématographiques dans les scènes vidéo du jeu.			Balance V/H	Verticale <input type="range"/> Horizontale
			Balance AV/AR	Avant <input type="range"/> Arrière
			Atmosphère	Calme <input type="range"/> Puissante

■ Pour les sources cinématographiques





Vous pouvez sélectionner le décodeur souhaité avec les corrections de champ sonore suivantes (sauf "Mono Movie"). Voir page 72 pour le détail.

MOVIE
5 MOVIE





Standard	CINEMADSP		Taille	Petite <input type="range"/> Grande
Cette correction crée un champ sonore accentuant l'impression d'ambiance sans perturber le positionnement original du son correspondant aux différentes voies d'une gravure Dolby Digital et DTS. Il répond au concept de "cinéma idéal" où le public est enveloppé de belles réverbérations venant de la gauche, de la droite et de l'arrière.			Balance V/H	Verticale <input type="range"/> Horizontale
			Balance AV/AR	Avant <input type="range"/> Arrière
			Atmosphère	Calme <input type="range"/> Puissante

Spectacle	CINEMADSP		Taille	Petite <input type="range"/> Grande
Cette correction restitue l'ambiance spectaculaire des superproductions cinématographiques. Il reproduit le champ sonore d'un grand cinéma correspondant aux films en cinémascope ou grand écran avec une excellente dynamique, des sons les plus fins aux sons les plus puissants.			Balance V/H	Verticale <input type="range"/> Horizontale
			Balance AV/AR	Avant <input type="range"/> Arrière
			Atmosphère	Calme <input type="range"/> Puissante

Sci-Fi	CINEMADSP		Taille	Petite <input type="range"/> Grande
Cette correction restitue le son très élaboré des tout derniers films de science fiction et des films contenant des effets spéciaux. Elle reproduit des dialogues se distinguant nettement des effets sonores et de la musique de fond pour toutes sortes d'ambiances cinématographiques virtuelles.			Balance V/H	Verticale <input type="range"/> Horizontale
			Balance AV/AR	Avant <input type="range"/> Arrière
			Atmosphère	Calme <input type="range"/> Puissante

Adventure	CINEMADSP		Taille	Petite <input type="range"/> Grande
Cette correction est idéale pour reproduire avec précision le son des films d'action et d'aventure. Ce champ sonore restreint les réverbérations et met l'accent sur la reproduction d'un espace large, de la gauche à la droite. La profondeur est également restreinte pour garantir une meilleure séparation des voies audio et la clarté du son.			Balance V/H	Verticale <input type="range"/> Horizontale
			Balance AV/AR	Avant <input type="range"/> Arrière
			Atmosphère	Calme <input type="range"/> Puissante

Drama	CINEMADSP		Taille	Petite <input type="range"/> Grande
Ce champ sonore se caractérise par des réverbérations stables, adaptées à un grand nombre de films, comme les fictions, les comédies ou les comédies musicales. Les réverbérations sont modestes mais offrent une sensation d'espace optimale avec des effets sonores et de la musique de fond légers mais restituant bien le volume autour de dialogues clairs et de la position centrale de manière à ne pas fatiguer à la longue le spectateur.			Balance V/H	Verticale <input type="range"/> Horizontale
			Balance AV/AR	Avant <input type="range"/> Arrière
			Atmosphère	Calme <input type="range"/> Puissante

Mono Movie CINEMA DSP 	Taille Petite  Grande
	Balance V/H Verticale  Horizontale
Cette correction est destinée aux sources vidéo monophoniques, par exemple les films classiques joués dans les bons vieux cinémas. Elle ajoute l'expansion et la réverbération optimales au son original pour recréer un espace confortable avec une certaine profondeur sonore.	Balance AV/AR Avant  Arrière
	Atmosphère Calme  Puissante

■ Lecture stéréo

STEREO
6 **STEREO**

2ch Stereo

Utilisez cette correction pour que les gravures multivoies soient remixées et restituées en stéréo sur 2 voies.

11ch Stereo

HiFi DSP

Utilisez cette correction pour que le son sorte sur toutes les enceintes. Lors de la lecture, le son des gravures multivoies est redistribué sur 2 voies mais restitué par toutes les enceintes. Cette correction crée un champ sonore très large qui convient bien à la musique de fond lors de soirées entre amis, etc.

■ Pour les gravures compressées (Mode Compressed Music Enhancer)

ENHANCER
7 **ENHANCER**

Straight Enhancer

Utilisez cette correction pour améliorer le son de sorte que la profondeur et l'ampleur des gravures compressées à 2 voies ou multivoies se rapprochent le plus possible de l'originale.

11ch Enhancer

Utilisez cette correction pour reproduire des informations compressées en stéréo sur 11 voies.

■ Mode de décodage d'ambiance

SUR_DECODE
8 **SUR. DECODE**

Surround Decode

Utilisez cette correction pour écouter des sources avec les décodeurs d'ambiance souhaités.

■ Mode THX Surround

THX
9 **THX**

Utilisez ce mode pour écouter des sources comportant des corrections d'ambiance précises, conformes aux normes THX. Voir page 72 pour le détail.

■ Utilisation des corrections de champ sonore sans enceintes d'ambiance (Virtual CINEMA DSP)

Virtual CINEMA DSP vous permet de profiter des corrections de champ sonore CINEMA DSP ou HiFi DSP sans utiliser d'enceintes d'ambiance. Il crée des enceintes virtuelles de façon à reproduire le champ sonore naturel.

Si vous donnez à "Surround" la valeur "Aucune" (voir page 84), Virtual CINEMA DSP se met de lui-même en service chaque fois que vous sélectionnez une correction de champ sonore CINEMA DSP ou HiFi DSP (voir page 54).

Remarque

Virtual CINEMA DSP ne s'active pas, même si "Surround" a pour valeur "Aucune" (voir page 84) et si vous sélectionnez une correction de champ sonore CINEMA DSP ou HiFi DSP dans les cas suivants:

- lorsque l'appareil raccordé aux prises MULTI CH INPUT est sélectionné comme source d'entrée (voir page 50).
- lorsque le casque est relié à la prise PHONES.
- lorsque cet appareil est en mode "11ch Stereo".

■ Écoute au casque de gravures multivoies avec corrections de champ sonore (SILENT CINEMA)

Le mode SILENT CINEMA vous permet de profiter des musiques et des pistes sonores multivoies lorsque vous utilisez un casque. SILENT CINEMA devient automatiquement actif quand vous branchez un casque sur la prise PHONES et que vous avez sélectionné la correction de champ sonore CINEMA DSP ou HiFi DSP (voir page 54). Le témoin SILENT CINEMA s'éclaire sur l'afficheur de la face avant lorsque le mode correspondant est actif.

Remarques

- SILENT CINEMA n'agit pas lorsque l'appareil relié aux prises MULTI CH INPUT est sélectionné comme source d'entrée (voir page 50).
- SILENT CINEMA est sans effet lorsque le mode Pure Direct (voir page 61) ou "2ch Stereo" (voir page 59) est sélectionné, ou bien lorsque cet appareil est dans le mode "STRAIGHT".

Avant de commencer, réglez le sélecteur de mode de fonctionnement du boîtier de télécommande sur **AMP**.

Utilisation du mode CINEMA DSP HD³

Le mode CINEMA DSP HD³ restitue un champ sonore stéréoscopique intense et précis dans votre salle d'écoute. Vous pouvez activer et désactiver le mode CINEMA DSP HD³.

Appuyez plusieurs fois de suite sur **3D DSP** pour activer et désactiver le mode CINEMA DSP HD³.

- "HD CUBIC:Act." apparaît sur l'afficheur de la face avant et les témoins HD³ (voir page 40) et HD³ s'éclairent lorsque cet appareil est dans le mode CINEMA DSP HD³. Le mode CINEMA DSP HD³ restitue un champ sonore stéréoscopique intense et précis dans votre salle d'écoute.
- "HD CUBIC:Dés." apparaît sur l'afficheur de la face avant et le témoin HD³ disparaît lorsque le mode CINEMA DSP HD³ est désactivé. Le mode CINEMA DSP classique crée un champ sonore large et envahissant dans votre salle d'écoute.

Remarques

- "HD CUBIC:—" apparaît lorsque le mode CINEMA DSP HD³ n'est pas disponible.
- Si vous avez réglé "Présence av." sur la valeur "Aucun", le mode CINEMA DSP HD³ ne pourra pas être mis en service.
- Le mode CINEMA DSP HD³ ne peut être mis en service par cet appareil que si vous avez sélectionné une des corrections sonores CINEMA DSP ou HiFi DSP (sauf le mode "11ch Stereo").
- Lorsque votre casque est raccordé à cet appareil, celui-ci ne peut pas activer le mode CINEMA DSP HD³.

Écoute de sources non traitées

Lorsque cet appareil est en mode "STRAIGHT", les sources stéréo à 2 voies sont restituées par les seules enceintes avant gauche et droite seulement et les sources multivoies sont décodées telles quelles sans qu'aucun effet ne soit ajouté.



Vous pouvez aussi sélectionner le mode "STRAIGHT" sur le menu GUI. Voir page 78 pour le détail.

Appuyez sur **STRAIGHT** (ou sur **STRAIGHT**) pour sélectionner "STRAIGHT".

STRAIGHT



- Les noms du format du signal audio de la source d'entrée et du décodeur actif apparaissent sur l'afficheur de la face avant.
- Vous pouvez sélectionner le mode d'ambiance étendu souhaité devant être utilisé avec le mode "STRAIGHT" en appuyant sur **EXTD SUR**. (voir page 72).

■ Mise hors service du mode "STRAIGHT"

Appuyez sur **STRAIGHT** (ou **STRAIGHT**) de façon que "STRAIGHT" s'éteigne sur l'afficheur de la face avant. L'effet sonore est remis en service.



Vous pouvez aussi sélectionner la correction de champ sonore souhaitée en tournant de façon répétée **PROGRAM** (ou en appuyant sur une des touches de corrections de champ sonore souhaitée (**AMP**)).

Utilisation des fonctions audio

Avant de commencer, réglez le sélecteur de mode de fonctionnement du boîtier de télécommande sur **AMP**.

Écoute du son pur en hi-fi

Le mode Pure Direct permet d'écouter le son de la source sélectionnée dans toute sa pureté en haute fidélité. Lorsque le mode Pure Direct est activé, le signal de la source sélectionnée transite par le circuit le plus direct.

Appuyez sur **PURE DIRECT (ou **PURE DIRECT**) pour mettre en ou hors service le mode Pure Direct.**

La touche **PURE DIRECT** sur la face avant s'éclaire et l'afficheur de la face avant s'éteint automatiquement lorsque cet appareil est en mode Pure Direct.

Remarques

- Lorsque "Auto", "HDMI" ou "Coax/Opt" (voir page 52) a été spécifié comme sélection de prise d'entrée audio et qu'une source à trains binaires ou PCM multivoies est lue, le décodeur correspondant est activé.
- Les opérations suivantes ne sont pas disponibles lorsque cet appareil est dans le mode Pure Direct:
 - sélectionner une correction de champ sonore
 - afficher le menu GUI
 - utiliser une quelconque fonction vidéo (conversion vidéo, etc.)
- Le mode Pure Direct se désactive automatiquement lorsque cet appareil est mis hors service.
- Lorsque "Pur Direct" dans "Régl. manuel" est réglé sur "Activé", vous pouvez voir les images de la source d'entrée actuelle (voir page 89). Vous ne pouvez pas utiliser le menu GUI lorsque cet appareil est en mode Pure Direct, même si "Pur Direct" dans "Régl. manuel" est réglé sur "Activé".
- Lorsque cet appareil est en mode Pure Direct, vous ne pouvez pas mettre en service la Zone 2, la Zone 3 et la Zone 4, et lorsque cet appareil est en mode Pure Direct, la Zone 2, la Zone 3 et la Zone 4 sont automatiquement mis hors service.



L'afficheur de la face avant s'éclaire momentanément lorsque vous effectuez une opération.

Réglage de la qualité tonale

Utilisez cette commande pour corriger les graves et les aigus émis par les voies des enceintes avant gauche, droite, centrale et la voie du caisson de graves.

1 Appuyez sur **TONE CONTROL sur la face avant.**

2 Appuyez plusieurs fois de suite sur **PROGRAM pour sélectionner la réponse aux hautes fréquences (TREBLE) ou la réponse aux basses fréquences (BASS).**

3 Tournez **PROGRAM pour régler la réponse aux hautes fréquences (TREBLE) ou la réponse aux basses fréquences (BASS).**

Plage de réglage: -6,0 dB à +6,0 dB

Remarques

- Si vous augmentez ou diminuez les aigus ou les graves à leurs valeurs extrêmes, la qualité tonale des enceintes d'ambiance peut être en désaccord avec celle des enceintes avant gauche et droite, de l'enceinte centrale et du caisson de graves.
- La commande TONE CONTROL n'agit pas lorsque le mode PURE DIRECT ou THX Surround est sélectionné, ou lorsque MULTI CH est sélectionné comme source d'entrée.



Utilisez le paramètre "Graves/Aigus" dans le menu "Son" pour équilibrer les graves et les aigus à la sortie des enceintes ou du casque d'écoute sur le menu GUI. Voir page 88 pour le détail.

Réglage du niveau de sortie des enceintes

Vous pouvez régler le niveau de sortie de chaque enceinte tandis que vous écoutez une source musicale. Ce réglage est également possible pour la source reliée aux prises MULTI CH INPUT.

Remarque

Cette opération annule tous les réglages de niveau effectués grâce à "Régl. Auto" (voir page 42) et "Niveau enc." (voir page 86).

1 Appuyez plusieurs fois de suite sur **LEVEL sur le boîtier de télécommande pour sélectionner l'enceinte que vous voulez régler.**

Affichage	Enceinte ajustée
FRONT L	Enceinte avant gauche
FRONT R	Enceinte avant droite
CENTER	Enceinte centrale
SUR. L	Enceinte d'ambiance gauche
SUR. R	Enceinte d'ambiance droite
SB L	Enceinte d'ambiance arrière gauche
SB R	Enceinte d'ambiance arrière droite
SWFR L	Caisson de graves gauche
SWFR R	Caisson de graves droite
FP L	Enceinte de présence avant gauche
FP R	Enceinte de présence avant droite
RP L	Enceinte de présence arrière gauche
RP R	Enceinte de présence arrière droite



À partir du moment où vous avez appuyé sur **LEVEL** sur le boîtier de télécommande, vous pouvez aussi sélectionner les enceintes à l'aide de **Δ / ▽**.

2 Appuyez sur **</> pour régler le niveau de sortie de l'enceinte.**

- Appuyez sur **>** pour augmenter la valeur.
- Appuyez sur **<** pour diminuer la valeur.

Plage de réglage: -10,0 dB à +10,0 dB

Enregistrement

Les réglages d'enregistrement et autres opérations sont à réaliser au niveau de l'appareil d'enregistrement. Voir le mode d'emploi de l'appareil concerné.

Attention

Le signal DTS est un train binaire. Toute tentative d'enregistrement numérique d'un train binaire DTS se traduit par l'enregistrement de signaux de bruit. En conséquence, si vous souhaitez utiliser cet appareil pour enregistrer une source DTS vous devez prendre en compte les considérations suivantes et effectuer les réglages indiqués. Pour lire des DVD et CD gravés en DTS (lors d'une liaison audio numérique) sur un lecteur compatible DTS, suivez les instructions du mode d'emploi du lecteur pour le régler en sorte qu'il fournisse un signal analogique.

Remarques

- Lorsque cet appareil est en veille, vous ne pouvez pas effectuer d'enregistrement en utilisant d'autres appareils qui lui sont reliés.
- Les réglages de TONE CONTROL (voir page 61) et du volume, le niveau de sortie des enceintes (voir page 86) et les corrections de champ sonore (voir page 54) n'agissent pas sur l'enregistrement.
- Lorsque cet appareil est en mode Pure Direct, aucun signal n'est disponible aux prises AUDIO OUT.
- Il n'est pas possible d'enregistrer le signal provenant de la source reliée à la prise MULTI CH INPUT sur cet appareil.
- Les signaux audio de la Radio Internet, de l'ordinateur ou du MCX sont disponibles sur les prises analogiques AUDIO OUT.
- Les signaux numériques transmis aux prises DIGITAL INPUT ne sont pas disponibles pour l'enregistrement sur les prises analogiques AUDIO OUT. Pareillement, les signaux analogiques transmis aux prises AUDIO IN ne sont pas disponibles en sortie sur la prise DIGITAL OUTPUT. En conséquence, si la source est reliée de telle manière qu'elle ne fournit que des signaux numériques ou que des signaux analogiques, vous ne pouvez effectuer qu'un enregistrement numérique ou qu'un enregistrement analogique.
- Le signal d'une source d'entrée donnée n'est pas présent sur la sortie AUDIO OUT portant le nom correspondant.
- Les signaux S-vidéo et les signaux de vidéo composite suivent des trajets différents à l'intérieur de cet appareil. En conséquence, si l'appareil raccordé ne peut fournir qu'un signal S-vidéo ou un signal vidéo composite, vous ne pourrez enregistrer qu'un signal S-vidéo ou un signal composite sur le magnétoscope, lors de l'enregistrement ou de la copie de signaux vidéo.
- Les signaux audio numériques transmis à la borne DOCK ne sont pas disponibles pour l'enregistrement sur les prises analogiques AUDIO OUT et DVR ou VCR OUT.
- Prenez connaissance des lois sur les droits d'auteur en vigueur dans votre pays avant de copier un CD, ou d'enregistrer une émission de radio, etc. La copie d'une œuvre couverte par des droits d'auteur peut être interdite par la loi.



Effectuez un essai d'enregistrement avant de procéder à l'enregistrement définitif.

Lors de la lecture d'une gravure vidéo embrouillée ou faisant appel à des signaux de codage pour interdire la copie, l'image peut être plus ou moins déformée.

1 Mettez tous les appareils reliés en service.

2 Appuyez sur **REC OUT/ZONE2** jusqu'à ce que le témoin **RECOU**t s'éclaire sur l'afficheur de la face avant.

Cet appareil est dans le mode de sélection de la source d'enregistrement.



3 Tournez **PROGRAM** pour sélectionner l'appareil depuis lequel vous voulez enregistrer.

Effectuez cette opération pendant que le témoin **RECOU**t est éclairé.



Sélectionnez "SOURCE" pour enregistrer la source actuellement sélectionnée.

4 Commencez la lecture sur l'appareil sélectionné, ou choisissez une station de radio.

5 Commandez l'enregistrement sur l'appareil d'enregistrement.

Fonctionnement de la source interne

Utilisation de iPod™	64
Commande du iPod™	64
Utilisation des fonctions réseau/USB	66
Navigation sur les menus réseau et USB	66
Utilisation d'un serveur PC ou Yamaha MCX-2000	68
Utilisation de Internet Radio	69
Utilisation d'un dispositif de stockage USB ou d'un lecteur audio portable USB	69
Utilisation des touches raccourcis	70

Utilisation de iPod™

Lorsque vous posez votre iPod sur la station universelle Yamaha iPod (par exemple la YDS-10 vendue séparément) reliée à la borne DOCK sur cet appareil (voir page 36), vous pouvez écouter la musique enregistrée sur votre iPod à l'aide du boîtier de télécommande fourni. Vous pouvez aussi utiliser le mode Compressed Music Enhancer de cet appareil pour améliorer la qualité du son des morceaux compressés (par exemple dans le format MP3) enregistrés sur votre iPod (voir page 59).

Remarques

- Seuls le iPod (Click and Wheel), le iPod nano et le iPod mini sont pris en charge.
- Certaines fonctions risquent de ne pas être compatibles selon le modèle ou la version du logiciel de votre iPod.



- Reportez-vous à la section "iPod" dans "Guide de dépannage" à la page 126 pour la liste complète des messages apparaissant sur l'afficheur de la face avant et sur le moniteur vidéo.
- Lorsque votre iPod est sur la station universelle Yamaha iPod (par exemple la YDS-10 vendue séparément), la transmission du signal avec votre iPod commence, dans la mesure où la station est reliée à la borne DOCK sur cet appareil.
- Lorsque votre iPod a été raccordé à cet appareil, "iPod connecté" apparaît sur l'afficheur de la face avant.
- La batterie de votre iPod se charge automatiquement lorsque votre iPod est sur la station universelle Yamaha iPod (par exemple la YDS-10 vendue séparément) dans la mesure où celle-ci reliée à la borne DOCK sur cet appareil et où l'appareil est en service. Vous pouvez aussi spécifier si la batterie du iPod en place sur la station doit être chargée ou non, lorsque cet appareil est en veille, en sélectionnant le paramètre "Charge standby" dans "iPod" (voir page 93).
- Si le iPod sur la station doit être chargé pendant que cet appareil est en veille, le témoin de charge de la batterie (voir page 40) apparaîtra sur l'afficheur de la face avant. Lorsque la recharge est terminée (ou après 4 heures de charge), le témoin s'éteint.

Commande du iPod™

Vous pouvez agir sur votre iPod lorsque "DOCK" est sélectionné comme source d'entrée. Vous pouvez utiliser l'aide du menu GUI de cet appareil (mode de navigation) ou ne pas l'utiliser (mode télécommande simple) pour agir sur les fonctions de votre iPod.

■ Commandes du boîtier de télécommande

Avant de commencer, réglez le sélecteur de mode de fonctionnement du boîtier de télécommande sur **⑩ SOURCE**, puis appuyez sur **③ DOCK**.

Touche	Fonction
⑨ ENTER	Menu suivant
△	Vers haut du menu
▽	Vers bas du menu
◀	Menu précédent
▶	Menu suivant
⏪	Recherche arrière (Appuyez et maintenez la pression)
⏩	Recherche avant (Appuyez et maintenez la pression)
⏮	Saut vers la fin du support
⏭	Saut vers le début du support
□	Arrêt
⏸	Pause (Mode de navigation) Lecture/Pause (Mode de commande à distance simple)
▶	Lecture (Mode de navigation) Lecture/Pause (Mode de commande à distance simple)
⑩ MENU	Menu précédent
⑫ DISPLAY	Affichage

■ Commande de votre iPod en mode de commande à distance simple

Les fonctions de base de votre iPod (lecture, arrêt, saut, etc.) peuvent être effectuées à l'aide du boîtier de télécommande fourni sans qu'il soit nécessaire d'afficher l'aide du moniteur vidéo.



- Vous pouvez voir les photos ou clips vidéo enregistrés sur votre iPod (certains modèles seulement).
- Vous pouvez aussi utiliser les commandes de votre iPod.

■ Commande du iPod par le mode de navigation

Les fonctions avancées de votre iPod peuvent être effectuées à l'aide du boîtier de télécommande fourni et en affichant l'aide du moniteur vidéo. Le nom de l'œuvre en cours de lecture apparaît sur l'afficheur de la face avant comme spécifié par le paramètre "Défilement" dans "Affich. face avant" (voir page 93). Vous pouvez aussi rechercher des œuvres enregistrées sur votre iPod en utilisant le moniteur vidéo. Vous pouvez même changer les réglages de votre iPod en fonction de vos préférences.

Remarques

- Vous ne pouvez toutefois pas utiliser les commandes de votre iPod.
- Certains caractères ne peuvent pas être affichés sur l'afficheur de la face avant ou sur le menu GUI de cet appareil. Ces caractères sont remplacés par des soulignements "_".
- Vous ne pouvez pas parcourir les photos ou les clips vidéo enregistrés sur votre iPod sur le menu GUI. Utilisez le mode de commande à distance simple pour regarder des photos ou des clips vidéo enregistrés sur votre iPod.
- L'intervalle de temps pendant lequel le menu GUI de l'iPod sera affiché sur le moniteur vidéo peut être défini avec le paramètre "Affichage écr." dans "Régl. manuel" (voir page 90).

Avant de commencer, réglez le sélecteur de mode de fonctionnement du boîtier de télécommande sur **⑩ SOURCE**, puis appuyez sur **③ DOCK**.

1 Appuyez sur **⑫ DISPLAY** du boîtier de télécommande.

Les informations suivantes apparaissent sur le moniteur vidéo.

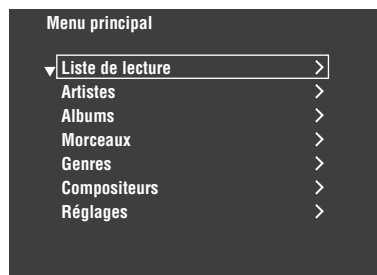

2 Appuyez sur \odot / Δ / ∇ / \triangleleft / \triangleright pour naviguer sur le menu iPod et appuyez sur \odot **ENTER** pour écouter l'œuvre sélectionnée.

Choix: Liste de lecture (listes de lecture), Artistes (interprètes), Albums (albums), Morceaux (œuvres), Genres (genres), Compositeurs (compositeurs), Réglages (paramètres)

- Liste de lecture > Morceaux
- Artistes > Albums > Morceaux
- Albums > Morceaux
- Morceaux
- Genres > Artistes > Albums > Morceaux
- Compositeurs > Albums > Morceaux
- Réglages > Aléatoire, Répéter

Aléatoire (Lecture aléatoire)

Cette fonction permet d'écouter des œuvres ou des albums dans un ordre aléatoire.

Choix: Non, Morceaux, Albums

- Sélectionnez "Non" pour mettre cette fonction hors service.
- Sélectionnez "Morceaux" pour écouter des œuvres dans un ordre aléatoire.
- Sélectionnez "Albums" pour écouter des albums dans un ordre aléatoire.

Remarques

- Quand l'option "Aléatoire" est réglée sur autre chose que "Non", "⏮" apparaît en surbrillance dans le coin supérieur droit pendant que les œuvres ou les albums sont lus dans un ordre aléatoire.
- Appuyez plusieurs fois de suite sur \odot **ENTER** pour voir les différents réglages de "Aléatoire".

Répéter (Lecture répétée)

Cette fonction permet de répéter une ou plusieurs œuvres.

Choix: Non, Un, Tous

- Sélectionnez "Non" pour mettre cette fonction hors service.
- Sélectionnez "Un" pour écouter de façon répétée une seule œuvre.
- Sélectionnez "Tous" pour écouter de façon répétée plusieurs œuvres.

Remarques

- Quand l'option "Répéter" est réglée sur autre chose que "Non", "⏮" ou "⏭" apparaît en surbrillance dans le coin supérieur droit pendant qu'une œuvre ou que plusieurs œuvres sont répétées.
- Appuyez plusieurs fois de suite sur \odot **ENTER** pour voir les différents réglages de "Répéter".



Appuyez une nouvelle fois sur \odot **DISPLAY** pour dégager le menu iPod.

Menu iPod sur l'affichage OSD d'une zone

Vous pouvez agir sur votre iPod à partir du menu affiché sur l'appareil d'une autre zone. Ce menu peut avoir un autre aspect et contenir d'autres fonctions que celui du iPod affiché sur le moniteur vidéo de la zone principale.

Affichage des informations concernant la lecture

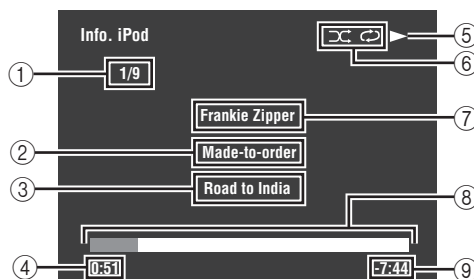

- ① Nombre de pages/total des pages
- ② Nom de l'album
- ③ Nom de l'œuvre
- ④ Temps écoulé
- ⑤ ▶ (lecture), ■ (pause), ⏭ (recherche avant) ou ⏮ (recherche arrière)
- ⑥ Icônes de lecture aléatoire et de répétition
- ⑦ Nom de l'interprète
- ⑧ Barre de progression
- ⑨ Temps restant

Utilisation des fonctions réseau/USB

Cet appareil présente des fonctions réseau et USB permettant d'écouter des fichiers WAV (format PCM seulement), MP3, MPEG-4 AAC et WMA enregistrés sur votre ordinateur, Yamaha MCX-2000, dispositif de stockage USB ou lecteur audio portable USB, ou bien d'accéder à Internet Radio.

Remarques

- Yamaha MCX-2000 peut ne pas être commercialisé dans certaines régions.
- Pour le détail sur la mise en réseau, reportez-vous aux modes d'emploi fournis avec les périphériques réseau. Si nécessaire, consultez des livres à ce sujet.
- Certains fichiers WAV, MP3, MPEG-4 AAC et WMA risquent de ne pas pouvoir être joués ou de présenter du bruit lors de la lecture.



Reportez-vous à la section "Réseau et USB" dans "Guide de dépannage" à la page 124 pour la liste complète des messages apparaissant sur l'afficheur de la face avant et sur le moniteur vidéo.

Navigation sur les menus réseau et USB

Le schéma suivant montre la structure des menus réseau et USB.

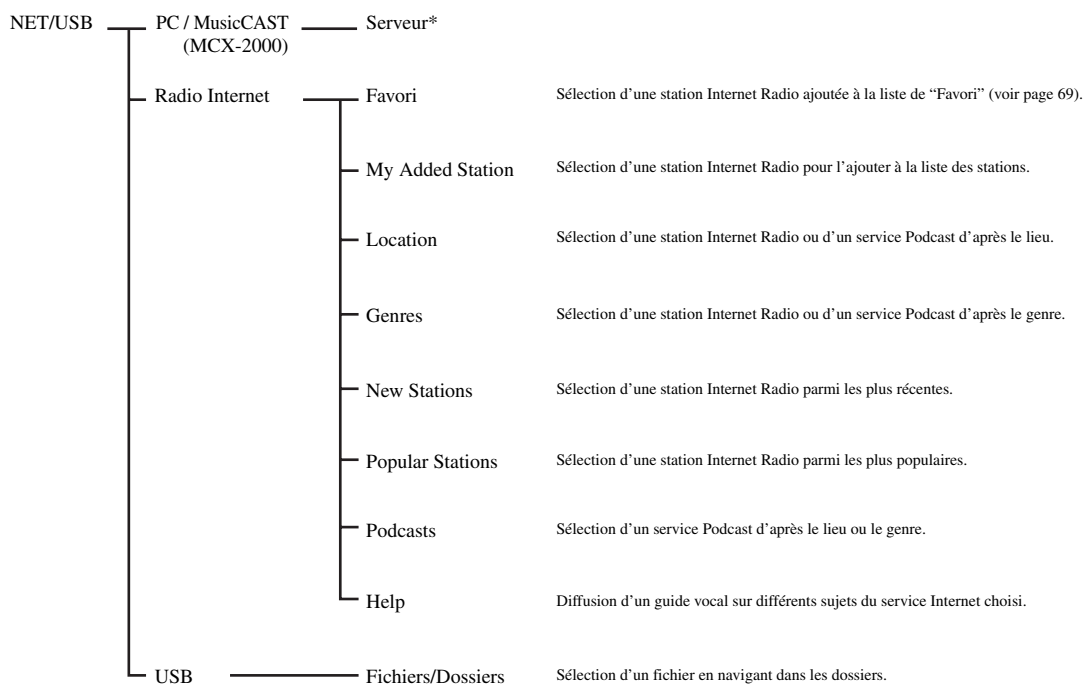

Remarque

* Seuls les serveurs PC et MCX-2000 disponibles sont indiqués.



Vous pouvez aussi rechercher et sélectionner des gravures à partir de l'ordinateur. Voir page 101 pour le détail.

Les opérations de base permettant de naviguer sur les menus réseau et USB sont les suivantes. Voir pages 68 à 70 pour le détail sur chaque source d'entrée.

Avant de commencer, réglez le sélecteur de mode de fonctionnement du boîtier de télécommande sur **⑯SOURCE**.

1 Appuyez sur **③NET/USB** sur le boîtier de télécommande pour sélectionner "NET/USB" comme source d'entrée.

Le curseur à la gauche du témoin NET/USB s'allume sur l'afficheur de la face avant et le contenu de la dernière source choisie pour NET/USB est automatiquement reproduite.

S'éclaire

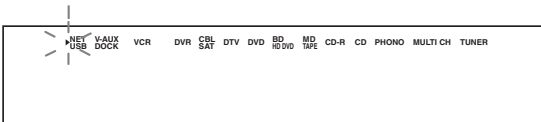

2 Appuyez sur **⑳DISPLAY** pour afficher le menu NET/USB.

Les informations suivantes apparaissent sur le moniteur vidéo. Si d'autres informations apparaissent sur le moniteur vidéo, appuyez plusieurs fois de suite sur **⑲MENU** du boîtier de télécommande jusqu'à ce que le menu NET/USB apparaisse.

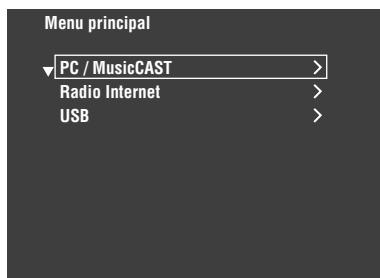

3 Appuyez sur **⑨Δ / ∇** pour sélectionner la source secondaire souhaitée, puis appuyez sur **⑨▷** ou **⑨ENTER**.



Vous pouvez aussi sélectionner une source d'entrée secondaire en appuyant sur **⑩PC/MCX**, **⑩NET RADIO** ou **⑩USB** lorsque "NET/USB" est sélectionné comme source d'entrée. La lecture du dernier fichier de musique, de la dernière station radio Internet ou du dernier balado sélectionné commence lorsque vous appuyez sur **⑩PC/MCX**, **⑩NET RADIO** ou **⑩USB**.

4 Appuyez sur **⑨Δ / ∇ / ◀ / ▶** pour sélectionner l'œuvre ou la station Internet Radio souhaitée.

- Appuyez sur **⑨Δ / ∇** pour sélectionner le menu souhaité.
- Appuyez sur **⑨▷** pour accéder au menu sélectionné.
- Appuyez sur **⑨◀** pour revenir à la page de menu précédente.



- "➤" dans le coin droit de chaque ligne de menu indique la présence d'un sous-menu.
- Vous pouvez aussi appuyer sur **⑨ENTER** ou **⑩MENU** pour accéder au menu sélectionné ou revenir au niveau de menu précédent.

5 Appuyez sur **⑨ENTER** pour écouter l'œuvre ou la station sélectionnée.



- Voir page 65 pour le détail sur les informations concernant la lecture.
- Selon la source secondaire sélectionnée certains éléments n'apparaîtront parmi les informations concernant la lecture.
- L'intervalle de temps pendant lequel le menu GUI du réseau/USB sera affiché sur le moniteur vidéo peut être défini avec le paramètre "Affichage écr." dans "Régl. manuel" (voir page 90).
- Appuyez une nouvelle fois sur **⑳DISPLAY** pour dégager le menu Réseau/USB.

■ Commandes du boîtier de télécommande

Avant de commencer, réglez le sélecteur de mode de fonctionnement du boîtier de télécommande sur **⑯SOURCE**, puis appuyez sur **③NET/USB**.

Touche	Fonction
⑧ TITLE	Signet *1
⑨ Δ	Croissant
∇	Décroissant
◀	Menu précédent
▶	Menu suivant
ENTER	Menu suivant
⑩ MEMORY	Mémoire
⑩ NET RADIO	Sélectionnez "NET RADIO"
USB	Sélectionnez "USB"
◀◀	Recherche vers l'arrière ("PC/MCX" et "USB" seulement)
▶▶	Saut vers la fin du support ("PC/MCX" et "USB" seulement)
PC/MCX	Sélectionnez "PC/MCX"
□	Arrêt
▷	Lecture
⑫ 1 - 8	Touches numériques (1-8) *2
⑲ MENU	Menu précédent
⑳ DISPLAY	Affichage

*1 Appuyez un instant pour spécifier vos stations Internet Radio favorites par des signets (voir page 69).

*2 Appuyez dessus pour affecter ou rappeler les éléments préréglés (voir page 70).

Menu Réseau/USB sur l'affichage OSD d'une zone

Vous pouvez utiliser les fonctions réseau/USB depuis l'écran d'une zone. Ce menu peut avoir un autre aspect et contenir d'autres fonctions que le menu réseau/USB affiché sur le moniteur vidéo de la zone principale.

Utilisation d'un serveur PC ou Yamaha MCX-2000

Cette fonction permet d'écouter des fichiers de musique enregistrés sur votre ordinateur ou Yamaha MCX-2000. MCX-2000 est un serveur de musique visant à optimiser le concept exclusif MusicCAST Yamaha, une méthode de diffusion de musique numérique par ordinateur.

1 Installez Windows Media Player 11 sur votre ordinateur ou enregistrez cet appareil sur votre Yamaha MCX-2000.

- Voir "Installation de Windows Media Player 11 sur votre ordinateur" et "Enregistrement de cet appareil sur le Yamaha MCX-2000" à la page 68.
- Vous ne devez effectuer ces opérations qu'une seule fois.
- (Ordinateur seulement) Vous devrez peut-être faire quelques réglages de Windows Media Player 11 pour le partage de contenu. Reportez-vous aux documents joints de Windows Media Player 11.

2 Mettez votre ordinateur ou MCX-2000 en service.

Le serveur PC ou MCX-2000 est ajouté à la liste de serveurs sur le sous-menu de PC/MusicCAST.

3 Sélectionnez le serveur souhaité ou MusicCAST pour commencer à écouter.

Remarques

- Yamaha MCX-2000 peut ne pas être commercialisé dans certaines régions.
- Vous pouvez raccorder cet appareil à 15 serveurs PC au maximum et 1 MCX-2000, et chaque serveur doit être raccordé au même sous-masque que cet appareil.
- Certains fichiers WAV, MP3, MPEG-4 AAC et WMA sur votre ordinateur risquent de ne pas pouvoir être joués ou de présenter du bruit lors de la lecture.
- (MCX-2000 seulement) Les fichiers marqués d'une astérisque (*) n'ont pas été convertis dans le format MP3. Il faut régler le paramètre "Receive PCM Stream" de cet appareil sur "ON" sur le MCX-2000 pour pouvoir lire ces fichiers. Pour le détail, voir le mode d'emploi du MCX-2000.



- Pendant l'écoute d'une œuvre, le temps écoulé est indiqué au bas de la page d'informations concernant la lecture.
- Vous pouvez utiliser / pour avancer ou reculer et / pour démarrer ou arrêter la lecture sans faire appel au menu sur le moniteur vidéo.
- Vous pouvez aussi sélectionner la lecture répétée ou aléatoire en spécifiant le paramètre "Mode lect." dans "NET/USB" (voir page 83).
- Le paramètre "Défilement" dans "Affich. face avant" (voir page 93) permet de spécifier le mode d'affichage sur la face avant.

■ Installation de Windows Media Player 11 sur votre ordinateur

Windows Media Player 11 vous permet d'écouter des fichiers audio sur votre ordinateur. Pour le détail, voir le mode d'emploi du Windows Media Player 11.



Vous pouvez aussi écouter des fichiers audio sur votre ordinateur si Windows Media Connect 2.0 est installé.

1 Installez Windows Media Player 11 sur votre ordinateur.

Vous pouvez télécharger l'installateur de Windows Media Player 11 depuis le site web Microsoft, ou bien utiliser la fonction de mise à jour de Microsoft Windows Media Player.

2 Mettez votre ordinateur sous tension et partagez un dossier sur votre ordinateur.

Le dossier partagé est ajouté à la liste de serveurs sur le sous-menu de PC/MusicCAST.

Remarques

- Si le système d'exploitation (OS) de votre ordinateur est Windows Vista, Windows Media Player 11 est déjà installé (sauf pour certains produits).
- Les logiciels de sécurité installés sur votre ordinateur (antivirus, pare-feu, etc.) peuvent bloquer l'accès de cet appareil à votre ordinateur. Dans ce cas, réglez correctement le logiciel.

■ Enregistrement de cet appareil sur le Yamaha MCX-2000

Vous devez enregistrer cet appareil sur le Yamaha MCX-2000 pour qu'il puisse être reconnu par le Yamaha MCX-2000. Pour le détail, reportez-vous au mode d'emploi fourni avec le Yamaha MCX-2000.

1 Mettez cet appareil hors service.

2 Réglez le Yamaha MCX-2000 sur le mode "Auto Config".

3 Mettez cet appareil en service.

- MCX-2000 est ajouté à la liste de serveurs sur le sous-menu PC/MCX.
- L'identification client de cet appareil est indiquée sur l'affichage OSD de votre Yamaha MCX-2000 (par CL-XXXXX) et à ce moment la configuration automatique est terminée.

Remarques

- La dernière partie de l'identification client de cet appareil est la même que les 5 derniers caractères de l'adresse MAC de cet appareil. Pour le détail sur l'adresse MAC, voir page 93.
- Pour annuler l'identification client de cet appareil, utilisez le mode "Manual Config" de votre Yamaha MCX-2000 (voir le mode d'emploi du MCX-2000) et réglez "INITIALIZE" dans le menu de réglages avancés de cet appareil sur "NETWORK" (voir page 119).
- Les fonctions de commande clients de MusicCAST par cet appareil autres que "View Play Info", "Receive PCM Stream" et "Edit Client title" ne sont pas disponibles. Évitez d'utiliser ces fonctions car elles arrêtent la lecture sur cet appareil.

Utilisation de Internet Radio

Cette fonction permet d'écouter les stations de Internet Radio. Cet appareil utilise la base de données des stations Internet Radio vTuner, qui est conçu tout spécialement pour cet appareil et fournit plus de 2000 stations radio. Vous pouvez marquer vos stations favorites par des signets.

Remarques

- Ce service peut être interrompu sans avis préalable.
- Vous risquez de ne pas pouvoir écouter certaines stations Internet Radio bien qu'elles soient sélectionnées dans le menu NET RADIO.
- Pour écouter Internet Radio, raccordez cet appareil à votre réseau (voir page 37).
- Une connexion Internet par bande étroite (ex. modem 56K, ISDN) ne donnera pas des résultats satisfaisants. Une connexion par bande large est vivement recommandée (ex. modem câble, modem xDSL, etc.). Pour de plus amples informations, consultez votre fournisseur de services Internet.



- Vous pouvez utiliser / pour démarrer/arrêter la lecture sans avoir recours au menu sur le moniteur vidéo.
- "Podcast" est un type de service Internet Radio. Il existe un certain nombre de services Podcast sur Internet. Le service Podcast n'est pas un service continu. L'appareil s'arrête donc lorsqu'une tranche du service Podcast est terminée.
- Certains dispositifs de sécurité (par exemple les pare-feu) peuvent bloquer l'accès de cet appareil aux stations Internet Radio. Dans ce cas, réglez correctement le dispositif de sécurité.

■ Marquage de vos stations Internet Radio préférées par des signets

Cette fonction vous permet de sélectionner rapidement vos stations Internet Radio préférées.

Appuyez un instant sur **TITLE** du boîtier de télécommande pendant la diffusion de l'émission Internet Radio sélectionnée.

La station Internet Radio enregistrée est ajoutée à la liste "Favori" (voir page 66).



- Pour retirer la station enregistrée de la liste, sélectionnez la station dans la liste "Favori" et appuyez un instant sur **TITLE** du boîtier de télécommande.
- Vous pouvez aussi enregistrer vos stations radio Internet favorites sur cet appareil en accédant au site web suivant avec le navigateur web de votre ordinateur. Pour ce faire, vous avez besoin de l'adresse MAC de cet appareil qui servira de numéro d'identification et de votre adresse e-mail pour créer un compte personnel. Vous pouvez afficher l'adresse MAC de cet appareil à l'aide de "Information" dans le menu "Réseau" (voir page 92). Pour de plus amples détails à ce sujet, reportez-vous à l'aide sur le site web.

Adresse: <http://yradio.vtuner.com/>

Utilisation d'un dispositif de stockage USB ou d'un lecteur audio portable USB

Utilisez cette fonction pour écouter des fichiers WAV (format PCM seulement), MP3, WMA et MPEG-4 AAC enregistrés sur votre dispositif de stockage USB ou votre lecteur audio portable USB, relié au port USB de la face avant de cet appareil.

Cet appareil est pourvu de deux ports USB, un à l'avant et l'autre à l'arrière. Réglez "Sélect. USB" sur "Avant" ou "Arrière" dans "Sél. Entrée" pour sélectionner le port USB actif (voir page 83).

Remarques

- Cet appareil prend en charge les dispositifs de stockage en masse USB ou USB MTP FAT 16 ou FAT 32.
- Seule la première partition est indiquée sur le menu GUI. Vous ne pouvez pas sélectionner de fichiers dans les autres partitions.
- Un maximum de 8 niveaux de dossiers et de 500 fichiers de musique peuvent être reconnus par dossier.
- Certains dispositifs ne fonctionnent pas correctement bien qu'ils remplissent les conditions requises.
- Certains fichiers WAV, MP3, WMA et MPEG-4 AAC risquent de ne pas pouvoir être joués ou de présenter du bruit lors de la lecture.
- Lorsque vous raccordez un dispositif de stockage USB ou un lecteur audio portable USB, un retard de 10 secondes environ peut être constaté.



- Pendant l'écoute d'une œuvre, le temps écoulé est indiqué au bas de la page d'informations concernant la lecture.
- Vous pouvez utiliser / pour avancer ou reculer et / pour démarrer ou arrêter la lecture sans faire appel au menu sur le moniteur vidéo.
- Vous pouvez aussi sélectionner la lecture répétée ou aléatoire en spécifiant le paramètre "Mode lect." dans "NET/USB" (voir page 83).
- Le paramètre "Défilement" dans "Affich. face avant" (voir page 93) permet de spécifier le mode d'affichage sur la face avant.

Utilisation des touches raccourcis

Cette fonction permet d'accéder directement aux morceaux de musique souhaités (fichiers WAV, MP3 et WMA enregistrés sur un ordinateur raccordé, le MCX-2000 ou un dispositif de stockage USB et stations Internet Radio). Vous pouvez préréglager 8 éléments dans chaque source secondaire.

■ Affectation des éléments aux touches numériques (1-8)

Avant de commencer, réglez le sélecteur de mode de fonctionnement du boîtier de télécommande sur **⑩ SOURCE**.

1 Appuyez sur **③ NET/USB** pour sélectionner "NET/USB" comme source.

2 Sélectionnez la source de musique que vous voulez affecter à une touche numérique (1-8) (⑫) et reproduisez la source.

Voir page 67 pour le détail.

3 Appuyez sur **⑩ MEMORY**.

Cet appareil se met en mode de préréglage. Le témoin MEMORY clignote et le message suivant apparaît sur le moniteur vidéo et l'afficheur de la face avant.



Si vous n'effectuez pas chaque étape ci-dessous en moins de 10 secondes, le mode de préréglage est abandonné. Dans ce cas, reprenez à partir de l'étape 3.

4 Appuyez sur les touches numériques souhaitées (1-8) (⑫).

Le numéro de la touche numérique sélectionnée apparaît sur le moniteur vidéo ou sur l'afficheur de la face avant.

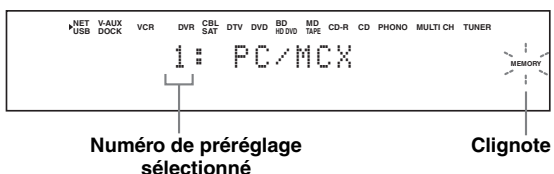

5 Appuyez sur **⑨ ENTER** ou **⑩ MEMORY** pour valider le préréglage.

■ Sélectionnez un élément à l'aide des touches numériques (1-8) (⑫)

Avant de commencer, réglez le sélecteur de mode de fonctionnement du boîtier de télécommande sur **⑩ SOURCE**.

1 Appuyez sur **③ NET/USB** pour sélectionner "NET/USB" comme source.

2 Sélectionnez la source secondaire que vous souhaitez écouter.

3 Appuyez sur une des touches numériques (1-8) (⑫) contenant l'élément souhaité pour sélectionner cet élément comme source d'entrée.

Le numéro de préréglage sélectionné apparaît sur l'afficheur de la face avant et la lecture de la source affectée à la touche numérique sélectionnée commence.

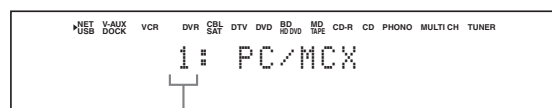

Numéro de préréglage sélectionné

Remarques

- "Mémoire vide !" apparaît sur l'afficheur de la face avant et sur l'affichage restreint lorsque vous appuyez sur une touche numérique (1-8) (⑫) à laquelle aucun élément n'a été affecté.
- L'appareil ne rappellera pas correctement l'élément affecté à la touche numérique sélectionnée (1-8) (⑫) dans les cas suivants:
 - le dispositif USB raccordé n'est pas correct.
 - l'ordinateur ou le MCX-2000 qui contient l'élément sélectionné est éteint ou débranché du réseau.
 - la station Internet Radio sélectionnée n'est pas disponible actuellement ou elle est hors service.
 - le répertoire de l'élément sélectionné a été changé.



L'appareil enregistre la position relative des éléments préréglés dans un répertoire ou une liste de lecture et ne rappellera pas l'élément correct avec les touches numériques (1-8) (⑫) si vous ajoutez ou supprimez des fichiers de musique à ou du même répertoire ou de la même liste de lecture que les éléments préréglés. Dans ce cas, préréglez à nouveau l'élément souhaité sur la touche numérique (1-8) (⑫).

Les méthodes suivantes sont conseillées:

Serveur PC/MCX-2000

Créez huit listes de lecture contenant les éléments souhaités, puis préréglez le premier élément de chaque liste de lecture sur les touches numériques (1-8) (⑫). Lorsque vous voulez changer les éléments qui sont préréglés sur les touches numériques (1-8) (⑫), remplacez les éléments enregistrés dans la liste de lecture par les éléments souhaités sans supprimer la liste de lecture.

Dispositif de stockage USB

Créez huit répertoires contenant les éléments souhaités dans un répertoire en plus du répertoire contenant tous les fichiers de musique, puis préréglez le premier élément de chaque répertoire sur les touches numériques (1-8) (⑫). Lorsque vous voulez changer les éléments qui sont préréglés sur les touches numériques (1-8) (⑫), remplacez les éléments enregistrés dans le répertoire par les éléments souhaités sans supprimer le répertoire.

Opérations détaillées

Paramétrage avancé du son	72
Sélection de décodeurs	72
Lecture d'une source en mode THX Surround	73
Menu de l'interface graphique utilisateur (GUI)	74
Aperçu du menu GUI	76
Stéréo/Surr. (Menu Stéréo/Ambiance)	77
Sél. Entrée	81
Régl. manuel (Basic)	83
Régl. manuel (Volume)	86
Régl. manuel (Son)	86
Régl. manuel (Vidéo)	89
Régl. manuel (Multi-Zone)	91
Régl. manuel (Réseau)	92
Régl. manuel (Option)	93
Info. signal (Informations concernant les signaux d'entrée)	95
Langue	95
Sauvegarde et rappel des réglages système (Mémoire sys.)	96
Sauvegarde des réglages système actuels	96
Rappel des réglages système sauvegardés	98
Exemples	99
Commande de cet appareil par le navigateur Web (Centre de commande Web)	101
Caractéristiques du boîtier de télécommande	102
Commande de cet appareil, d'un téléviseur ou d'autres appareils	102
Personnalisation du boîtier de télécommande	104
Réglage du mode de rétroéclairage du boîtier de télécommande (LIGHT)	104
Enregistrement des codes de commande (P-SET)	104
Programmation des codes d'autres boîtiers de télécommande (LEARN)	105
Changement des noms de sources dans la fenêtre d'affichage (RNAME)	106
Programmation de macros	107
Suppression des configurations	109
Boîtier de télécommande simplifié	110
Utilisation d'une installation multizones	111
Étape 1: Prévoyez votre système multizones	111
Étape 2: Raccordez les enceintes, les amplificateurs externes et/ou d'autres appareils	112
Étape 3: Réglage des paramètres des zones	116
Commande de la Zone 2, Zone 3, ou Zone 4	116
Utilisation du mode Fête	118
Réglages approfondis	119
Utilisation du menu de réglages approfondis	119

Paramétrage avancé du son

Sélection de décodeurs

■ Sélection de décodeurs pour les sources à 2 voies (mode de décodage d'ambiance)

Utilisez cette fonction pour écouter des sources avec les décodeurs souhaités. Les sources à 2 voies pourront être restituées par plusieurs voies.

Réglez le sélecteur de mode de fonctionnement sur **⑩AMP** puis appuyez plusieurs fois de suite sur **⑳SUR.** **DECODE** sur le boîtier de télécommande pour sélectionner le mode de décodage d'ambiance.

Vous avez le choix entre différents modes de décodeurs d'ambiance selon le type de gravure et vos goûts personnels.



Vous pouvez sélectionner le décodeur souhaité et régler ses paramètres sur le menu GUI. Voir page 78 pour le détail.

■ Descriptions des décodeurs

Nom du décodeur (Type de décodeur)
PLIIX Music PLII Music
Traitement en Dolby Pro Logic IIX (ou Dolby Pro Logic II) de la musique. Le décodeur Pro Logic IIX n'est pas disponible lorsque "Surr. arr." a pour valeur "Aucune" ou lorsque vous utilisez un casque d'écoute (voir page 84).

Descriptions des décodeurs

Pro Logic
Traitement en Dolby Pro Logic pour toutes les sources.

PLIIX Movie PLII Movie
Traitement en Dolby Pro Logic IIX (ou Dolby Pro Logic II) des films. Le décodeur Pro Logic IIX n'est pas disponible lorsque "Surr. arr." a pour valeur "Aucune" ou lorsque vous utilisez un casque d'écoute (voir page 84).

PLIIX Music PLII Music
Traitement en Dolby Pro Logic IIX (ou Dolby Pro Logic II) de la musique. Le décodeur Pro Logic IIX n'est pas disponible lorsque "Surr. arr." a pour valeur "Aucune" ou lorsque vous utilisez un casque d'écoute (voir page 84).

PLIIX Game PLII Game
Traitement en Dolby Pro Logic IIX (ou Dolby Pro Logic II) des jeux. Le décodeur Pro Logic IIX n'est pas disponible lorsque "Surr. arr." a pour valeur "Aucune" ou lorsque vous utilisez un casque d'écoute (voir page 84).

Neo:6 Music
Traitement en DTS de la musique.

Neo:6 Cinema
Traitement en DTS des films.



Lorsque vous sélectionnez le mode de décodage d'ambiance pour les gravures numériques multivoies, le décodeur approprié est automatiquement sélectionné.

■ Sélection des décodeurs utilisés avec les corrections de champ sonore

Utilisez cette fonction pour sélectionner le décodeur utilisé pour les corrections de champ sonore de type MOVIE (sauf "Mono Movie") ou le mode THX Surround. Utilisez le paramètre "Type décod." dans "Stéréo/Surr." pour choisir le décodeur souhaité (voir page 78).

Décodeurs disponibles (Decoder Type)

Pour les corrections de champ sonore de type MOVIE (voir page 58)

Choix: PLIIX Movie (PLII Movie), Neo:6 Cinema

Pour le mode THX Cinema

Choix: Pro Logic, PLIIX Movie (PL II Movie), Neo:6 Cinema, Non

Pour le mode THX Music

Choix: Pro Logic, PLIIX Music (PL II Music), Neo:6 Music, Non

Pour le mode THX Games

Choix: Pro Logic, PL II Game, Neo:6 Cinema, Non

Remarques

Lorsque vous sélectionnez la valeur "Non" pour "Type décod." dans le mode THX Surround, le décodeur correspondant à la source d'entrée se met automatiquement en service.

■ Sélection de décodeurs pour les sources multivoies

Si vous avez raccordé des enceintes d'ambiance arrière, utilisez cette possibilité pour restituer sous forme de 6.1/7.1 voies, les sources multivoies qui ont été traitées par les décodeurs Dolby Pro Logic IIX, Dolby Digital EX ou DTS-ES.

1 Réglez le sélecteur de mode de fonctionnement sur **⑩AMP**, puis appuyez plusieurs fois de suite sur **⑳EXTD SUR.** sur le boîtier de télécommande pour restituer le son sur 5.1 ou sur 6.1/7.1 voies.

Choix	Fonctions
AUTO	Met en service le décodeur le mieux adapté pour restituer les signaux arrière sur 6.1/7.1 voies lorsque cet appareil reconnaît une balise dans le signal.
Décodeurs (PLIIX Movie, PLIIX Music, EX/ES, EX)	Utilisez cette option pour activer vous-même le décodeur souhaité pour la lecture d'une source multivoies.
AUCUN	N'utilise pas de décodeurs pour créer les 6.1/7.1 voies.

2 Appuyez plusieurs fois de suite sur **⑨◀/▶** pour sélectionner un décodeur pendant que son nom est affiché, si vous sélectionnez une autre valeur que "AUTO" ou "AUCUN".



Utilisez cette fonction pour activer manuellement le décodeur souhaité lorsque cet appareil ne parvient pas à détecter de signal balise dans la source d'entrée.

Remarques

- Les décodeurs disponibles dépendent des réglages des enceintes et des sources d'entrée.
- La lecture avec 6.1/7.1 voies n'est pas possible dans les cas suivants:
 - la valeur de "Surround" (voir page 84) ou celle de "Surr. arr." (voir page 84) est "Aucune".
 - l'appareil relié aux prises MULTI CH INPUT est utilisée.
 - la source écoutée ne contient aucun signal pour les voies d'ambiance gauche et droite.
 - une source Dolby Digital KARAOKE est utilisée.
 - cet appareil est en mode de lecture stéréo, 11ch Enhancer (voir page 59) ou Pure Direct (voir page 61).
 - lorsque la valeur de "BI-AMP" est "ON" (voir page 120).

Lecture d'une source en mode THX Surround

Utilisez ce mode pour écouter des sources comportant des corrections d'ambiance précises, conformes aux normes THX.

Tournez **① PROGRAM** (ou réglez le sélecteur de mode de fonctionnement sur **⑩ AMP** puis appuyez plusieurs fois de suite sur **⑦ THX**) pour sélectionner le mode THX Surround souhaité.

Vous pouvez sélectionner le mode THX Surround pour regarder des films, écouter de la musique ou jouer des jeux.

■ Pour les sources à 2 voies

Vous pouvez sélectionner les corrections THX Surround suivantes.

Cinema

Mode THX Surround pour les gravures de film à 2 voies. L'appareil utilise le décodeur sélectionné pour décoder la source.

Music

Mode THX Surround pour les gravures de musique à 2 voies. L'appareil utilise le décodeur sélectionné pour décoder la source avant de procéder au traitement THX.

Games

Mode THX Surround pour le son des jeux enregistré sur 2 voies. L'appareil utilise le décodeur sélectionné pour décoder la source avant de procéder au traitement THX.



Lorsque cet appareil est en mode THX Cinema, THX Music ou THX Games, vous pouvez sélectionner le décodeur d'ambiance souhaité (voir page 72).

■ Pour les sources multivoies

Vous pouvez sélectionner les corrections THX Surround suivantes.

Ultra2 Cinema Surround EX Cinema

Modes THX Surround pour les gravures de film multivoies. Lorsque l'appareil met le décodeur Dolby Digital EX (voir à gauche) en service, le mode THX Surround EX est automatiquement sélectionné, et lorsqu'il met les décodeurs destinés à la lecture sur 6.1/7.1 voies ou lorsque "Surr. arr." a pour valeur "Large x1", "Petite x1" ou "Aucune" (voir page 84), le mode THX Cinema est automatiquement sélectionné.

Ultra2 Music Music

Mode THX Surround pour les gravures de musique multivoies. Lorsque "Surr. arr." a pour valeur "Large x1", "Petite x1" ou "Aucune" (voir page 84), le mode THX Music est automatiquement sélectionné sur cet appareil.

Ultra2 Games Games

Mode THX Surround pour le son des jeux multivoies. Lorsque "Surr. arr." a pour valeur "Large x1", "Petite x1" ou "Aucune" (voir page 84), le mode THX Games est automatiquement sélectionné sur cet appareil.



Pour obtenir une meilleure restitution des enceintes dans les modes THX Surround, réglez convenablement les paramètres dans "Réglag. THX" (voir page 83).

Mémoire sys.

Les réglages effectués sur cet appareil pour les modes THX Surround peuvent être sauvegardés et facilement rappelés de la mémoire système. Voir page 96 pour le détail.

Menu de l'interface graphique utilisateur (GUI)

Arborescence du menu GUI du DSP-Z11

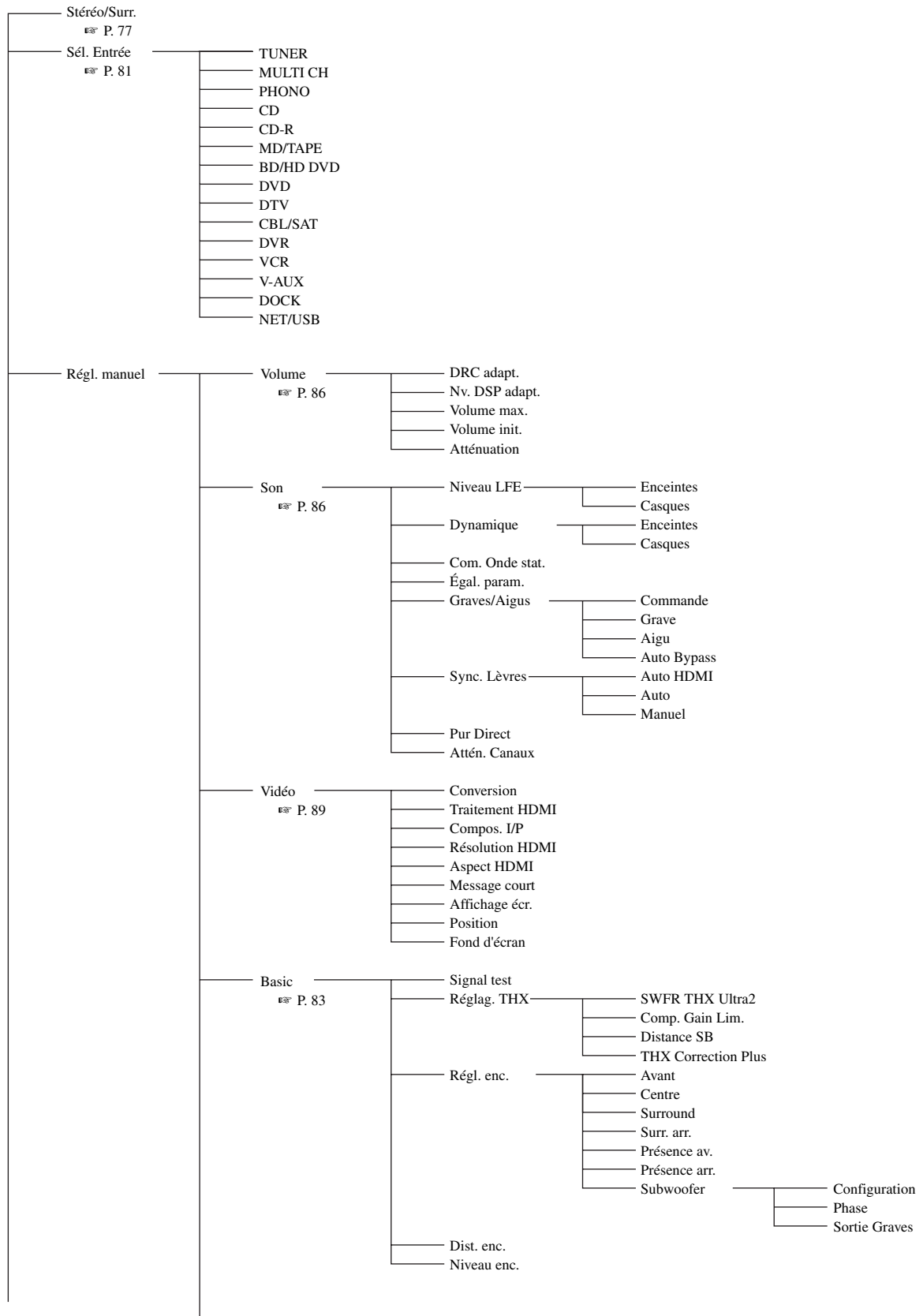

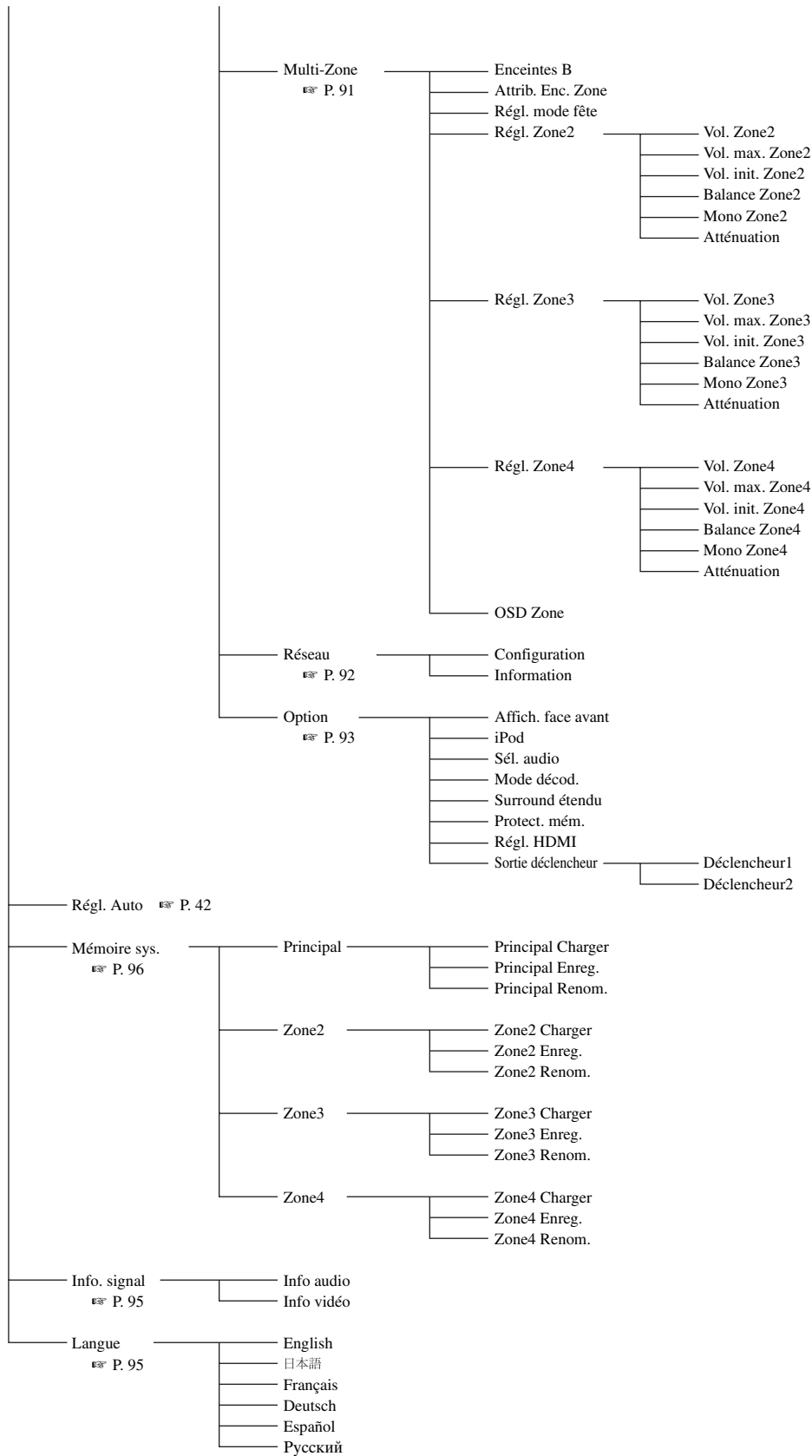

Aperçu du menu GUI

Cet appareil présente un menu perfectionné à interface graphique utilisateur (GUI) pour la commande des fonctions d'amplification de cet appareil. Le menu GUI permet de voir les informations concernant les signaux entrant et l'état de cet appareil.

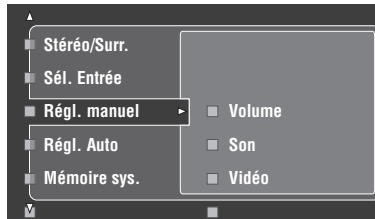

■ Stéréo/Surr. (Menu Stéréo/Ambiance)

Utilisez cette option pour sélectionner les corrections de champ sonore et personnaliser les paramètres des corrections (voir page 77).

■ Sél. Entrée (Menu de sélection d'entrée)

Utilisez cette option pour sélectionner la source d'entrée et personnaliser les paramètres de chaque source (voir page 81).

■ Régl. manuel (Menu de réglage manuel)

Utilisez cette option pour régler manuellement les enceintes et les paramètres de la chaîne.

Volume (Menu volume)

Voir page 86 pour le détail.

Son (Menu du son)

Voir page 86 pour le détail.

Vidéo (Menu vidéo)

Voir page 89 pour le détail.

Basic (Menu de base)

Voir page 83 pour le détail.

Multi-Zone (Menu multizones)

Voir page 91 pour le détail.

Réseau (Menu Réseau et USB)

Voir page 92 pour le détail.

Option (Menu option)

Voir page 93 pour le détail.

■ Régl. Auto (Menu de réglage automatique)

Utilisez cette option pour exécuter le réglage auto et spécifier les paramètres des enceintes qui doivent être ajustés (voir page 42).

■ Mémoire sys. (Menu de mémoire système)

Utilisez cette option pour enregistrer et rappeler les divers réglages de cet appareil (voir page 96).

■ Info. signal (Informations concernant les signaux)

Utilisez cette fonction pour vérifier les informations sur les signaux audio et vidéo (voir page 95).

■ Langue (Menu de langues GUI)

Utiliser cette option pour sélectionner la langue dans laquelle le menu GUI de cet appareil apparaîtra (voir page 95).



- Vous pouvez sélectionner la langue GUI à l'aide du paramètre "LANGUAGE" dans "Réglages approfondis" sur l'afficheur de la face avant (voir page 120).
- Voir page 53 pour le détail sur le fonctionnement de base du menu GUI.
- Reportez-vous à "Menu de l'interface graphique utilisateur (GUI)" à la page 74 pour la structure complète du menu.

Stéréo/Surr. (Menu Stéréo/Ambiance)

Utilisez cette fonction pour sélectionner les corrections de champ sonore (voir page 54), le mode de décodage d'ambiance, le mode THX Surround ou le mode "STRAIGHT" (voir page 60) et définir les paramètres de chaque programme.

■ Configuration de base des corrections de champs sonores

Chaque correction de champ sonore présente des paramètres précis qui définissent ses propres caractéristiques. Pour personnaliser une correction de champ sonore, réglez d'abord le niveau "Niveau DSP" et/ou "Haut. dialogue" puis les autres paramètres.

Réglage du niveau sonore des effets pour les corrections de champs sonores (Niveau DSP)

Les corrections de champs sonores ajoutent des effets sonores (DSP) à la source originale de manière à recréer une ambiance dans votre salle d'écoute. Pour ajuster le niveau des effets sonores, il faut utiliser le paramètre "Niveau DSP".

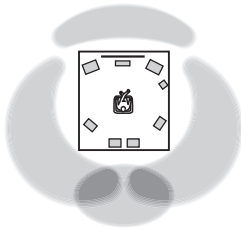

Le niveau de l'effet sonore DSP est faible

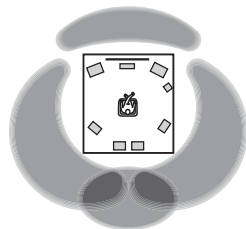

Le niveau de l'effet sonore DSP est fort

Réglez "Niveau DSP" de la façon suivante:

Augmentez la valeur de "Niveau DSP" lorsque

- l'effet sonore de la correction de champ sonore sélectionnée est faible.
- vous ne percevez pas de différences entre les corrections de champs sonores.

Réduisez la valeur de "Niveau DSP" lorsque

- le son est vague.
- vous avez l'impression que l'effet sonore ajouté est trop fort.

Plage de réglage: -6 dB à +3 dB

Réglage de la position verticale des dialogues (Haut. dialogue)

Utilisez cette option pour positionner verticalement les dialogues des films. La position idéale des dialogues est au centre de l'écran.

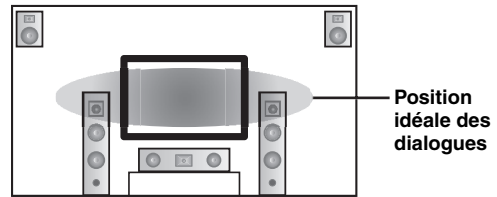

Si les dialogues sont audibles à la position inférieure de l'écran, augmentez la valeur de "Haut. dialogue".

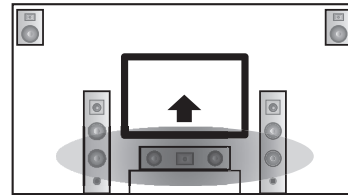

Relevez la position idéale des dialogues

Choix: 0, 1, 2, 3, 4, 5

"0" (réglage initial) est la position idéale et "5" est la position la plus haute.

Remarques

- "Haut. dialogue" est disponible lorsque "Présence av." a pour valeur "Oui" (voir page 84) et lorsque le casque d'écoute n'est pas raccordé.
- Vous ne pouvez pas déplacer la position des dialogues plus bas que la position initiale.

■ Description des paramètres des champs sonores

Vous pouvez modifier la valeur de certains paramètres pour que le champ créé convienne mieux à votre salle d'écoute. Tous les paramètres ci-dessous n'existent pas dans chaque correction.

Paramètres des champs sonores	Description
Type décod.	Type de décodeur. Ce paramètre sélectionne le décodeur utilisé avec les corrections SUR, DECODE, THX ou MOVIE. Voir page 72 pour le détail.
Retard init. Ret. init. Surr. Ret. init. SB.	Retard initial. Retard initial pour les champs sonores de présence, d'ambiance et d'ambiance arrière. Ce paramètre change la taille apparente du champ sonore en agissant sur le retard entre les sons directs et les premières réflexions atteignant l'auditeur. Plus la valeur est petite, plus le champ sonore semble petit à l'auditeur.  Il est conseillé de régler les paramètres de la taille de la pièce en même temps que les paramètres de retard initial. Ce réglage est particulièrement efficace pour les programmes CINEMA DSP. Plage de réglage: 1 à 99 ms (Init. Delay) 1 à 49 ms (Surr. Init. Delay et SB Init. Delay)

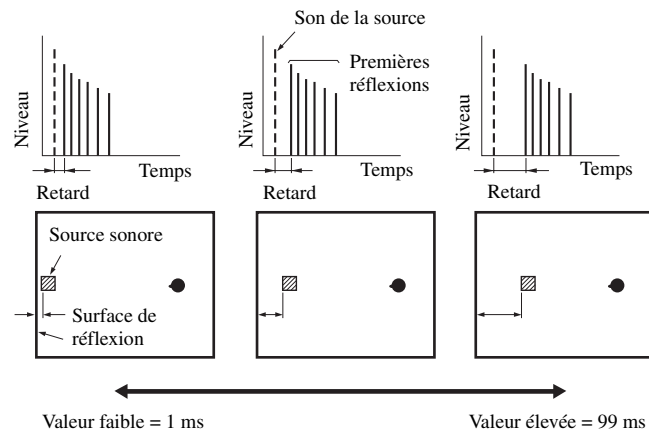

Taille pièce Surr.taille pièce SB. taille pièce

Taille de la pièce. Taille de la pièce pour les enceintes de présence, d'ambiance et d'ambiance arrière. Ce paramètre règle la taille apparente du champ sonore. Plus la valeur est élevée, plus le champ sonore d'ambiance est vaste. Du fait que les sons se réfléchissent sans cesse sur les parois de la pièce, plus la pièce est grande, plus le temps qui sépare les premières réflexions des autres réflexions, augmente. En jouant sur ce temps, vous pouvez changer la taille apparente de la pièce virtuelle. En multipliant par deux ce paramètre, vous doublez la longueur apparente de la pièce.

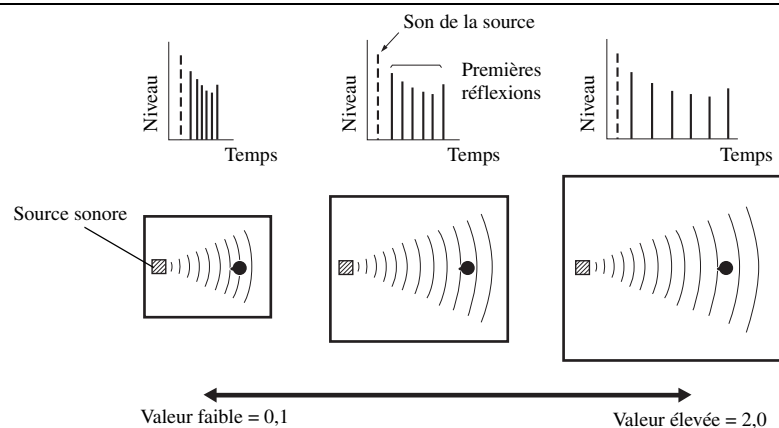

Il est conseillé de régler les paramètres de la taille de la pièce en même temps que les paramètres de retard initial. Ce réglage est particulièrement efficace pour les programmes CINEMA DSP.

Plage de réglage: 0,1 à 2,0

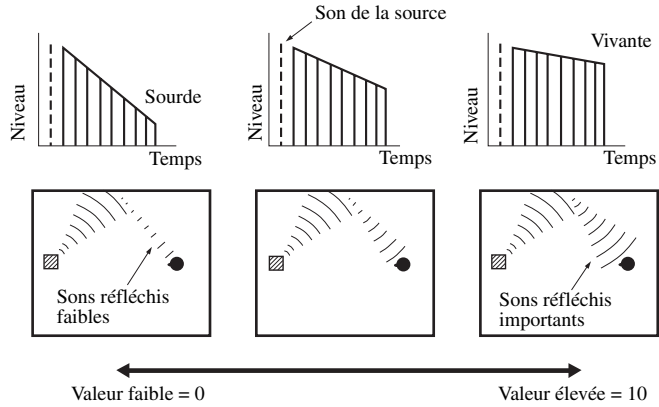

Paramètres des champs sonores	Description
Vivacité Viv. Surr. Viv. SB.	Vivacité. Vivacité pour les enceintes d'ambiance et d'ambiance arrière. Ce paramètre règle la réflectivité des murs virtuels de la pièce, en modifiant la vitesse d'évanouissement des premières réflexions. Les premières réflexions s'évanouissent plus rapidement dans une pièce dont les murs ont une surface qui absorbe les sons, plutôt qu'une surface qui les réfléchit. Une salle dont les parois sont absorbantes est dite "sourde", une salle très réfléchissante peut être qualifiée de "vivante". Ce paramètre permet d'agir sur la vitesse d'évanouissement des premières réflexions et donc sur la "vivacité" de la pièce.

Plage de réglage: 0 à 10



Temps rev.	Temps de réverbération. Ce paramètre règle le temps requis pour diminuer de 60 dB à 1 kHz les réverbérations denses. Cela change la taille apparente de l'environnement acoustique sur une plage très vaste. Spécifiez un temps de réverbération plus long pour obtenir une réverbération plus soutenue et un temps plus court pour obtenir un son mieux différencié.
-------------------	---

Plage de réglage: 1,0 à 5,0 s

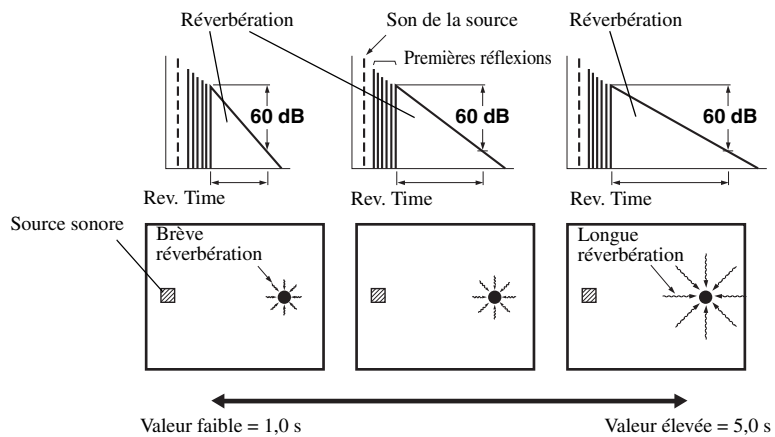

Retard rev.	Retard des réverbérations. Ce paramètre règle la différence de temps entre le début des sons directs et le début des réverbérations. Plus la valeur est élevée, plus les réverbérations commencent tardivement. Les réverbérations tardives sont synonymes d'un vaste environnement sonore.
--------------------	---

Plage de réglage: 0 à 250 ms

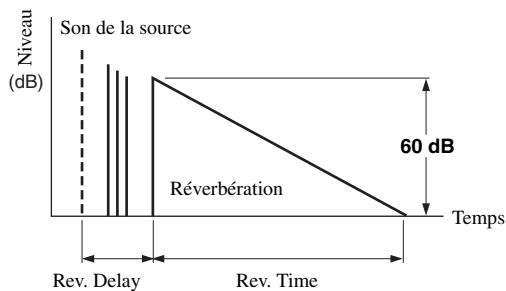

Opérations détaillées

Paramètres des champs sonores	Description
Niveau rev.	Niveau des réverbérations. Ce paramètre règle l'amplitude des réverbérations. Plus la valeur est élevée, plus les réverbérations deviennent puissantes. Plage de réglage: 0 à 100%

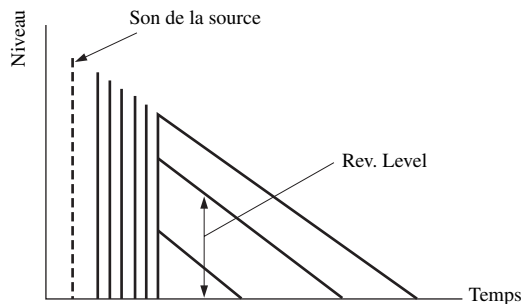

■ Descriptions des paramètres de la correction stéréo

Paramètres des champs sonores	Description
Direct ("2ch Stereo" seulement)	2 voies stéréo directes. Ce paramètre, dont l'action est restreinte aux sources à 2 voies et aux sources analogiques, gère le contournement des décodeurs et processeurs DSP de l'appareil pour restituer des sons de très haute fidélité. Choix: Auto , Non <ul style="list-style-type: none"> • Sélectionnez "Auto" pour contourner les décodeurs, les processeurs DSP et le circuit de correction de la tonalité seulement lorsque "GRAVES" et "AIGUS" sont réglés sur "DÉRIVATION" (voir page 61). • Sélectionnez "Non" pour ne pas contourner les décodeurs, les processeurs DSP et le circuit de correction de la tonalité lorsque "GRAVES" et "AIGUS" sont réglés sur "DÉRIVATION". • Les signaux multivoies appliqués à l'entrée sont réduits à des signaux à 2 voies et restitués par les enceintes gauche et droite. • Les signaux des basses fréquences des voies avant gauche et droite sont redirigés vers le caisson de graves dans les cas suivants: <ul style="list-style-type: none"> – la valeur de "Sortie Graves" est "Avant & SWFR" (voir page 85). – la valeur de "Avant" est "Petite" (voir page 84) et la valeur "Sortie Graves" est "SWFR" (voir page 85).
Niveau centr. Niveau Surr. G. Niveau Surr. D. Niveau Surr. G.AR. Niveau Surr. D.AR. Niveau P G.AV. Niveau P D.AV. Niveau PRSC.G.AR. Niveau PRSC.D.AR. ("11ch Stereo" seulement)	Niveaux 11 voies stéréo centre, ambiance gauche, ambiance droite, ambiance arrière, présence gauche et présence droite. Ce paramètre règle le niveau de sortie de chaque voie lorsque l'appareil fonctionne en mode stéréo à 11 voies. Les paramètres disponibles dépendent des réglages des enceintes. Plage de réglage: 0 à 100%

■ Descriptions des paramètres du mode Compressed Music Enhancer

Mode Compressed Music Enhancer	Description
Niveau ("Straight Enhancer" et "11ch Enhancer" seulement)	Niveau d'effet de l'amplificateur direct ou de l'amplificateur à 11 voies. Sélectionnez "Fort" ou "Faible" pour régler l'effet pour les hautes fréquences. Choix: Fort , Faible

■ Descriptions des paramètres du décodeur

Paramètre du décodeur	Description
Panorama ("PLIIX Music" et "PLII Music" seulement)	Pro Logic IIX Music et Pro Logic II Music (Panorama). Ce paramètre provoque l'application, ou non, des signaux stéréo vers les enceintes d'ambiance et les enceintes avant afin de créer un effet enveloppant. Choix: Non , Act.
Ampleur centr. ("PLIIX Music" et "PLII Music" seulement)	Pro Logic IIX Music et Pro Logic II Music (Largeur au centre). Déplace la voie centrale entièrement vers l'enceinte centrale ou vers les enceintes avant gauche et droite. Une valeur élevée amène la voie centrale vers les enceintes avant gauche et droite. Plage de réglage: 0 (le son de la voie centrale est restitué seulement par l'enceinte centrale) à 7 (le son de la voie centrale est restitué seulement par les enceintes avant gauche et droite) Réglage initial: 3

Paramètre du décodeur	Description
Dimension (“PLIIX Music” et “PLII Music” seulement)	Pro Logic IIX Music et Pro Logic II Music (Dimension). Ce paramètre déplace progressivement le champ sonore, vers l'avant ou vers l'arrière. Plage de réglage: -3 (vers l'arrière) à +3 (vers l'avant) Réglage initial: STD (standard)
Image centr. (“Neo:6 Music” seulement)	DTS Neo:6 Music (Image centrale). Ajuste les voies avant gauche et droite par rapport à la voie centrale pour que la prédominance de la voie centrale soit plus ou moins importante. Plage de réglage: 0,0 (le son de la voie centrale est restituée par les enceintes avant gauche et droite) à 1,0 (le son de la voie centrale est restituée par l'enceinte centrale) Réglage initial: 0,3

■ Initialiser (Initialisation des paramètres d'une correction)

Utilisez cette option pour initialiser les paramètres de la correction de champ sonore sélectionnée.

Choix: **Non**, **Oui**

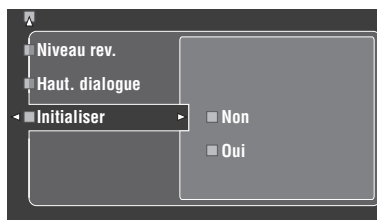

- Sélectionnez “Oui” puis appuyez sur **ENTER** pour rétablir les valeurs par défaut des paramètres de la correction.
- Sélectionnez “Non” (ou appuyez sur **<**) pour annuler l'initialisation des paramètres de la correction.



Utilisez “DSP PARAM” de “INITIALIZE” dans “Réglages approfondis” pour initialiser les paramètres de toutes les corrections de champ sonore (voir page 120).

Sél. Entrée

Utilisez cette option pour réaffecter les entrées et sorties numériques, sélectionner le signal d'entrée, renommer les entrées ou ajuster le volume du signal de chaque source.

Source d'entrée	Source d'entrée secondaire	Paramètres
TUNER	—	Attén. vol. Renommer
MULTI CH	—	Attén. vol. Renommer Attrib. multi. CH BGV
PHONO		Attrib. E/S
CD		Sél. audio
CD-R		Mode décod.
MD/TAPE		Attén. vol.
BD/HD DVD		Renommer
DVD	—	
DTV		
CBL/SAT		
DVR		
VCR		
V-AUX	—	Attrib. E/S Sél. audio Mode décod. Attén. vol. Renommer
DOCK	—	Attén. vol. Renommer
NET/USB	PC/MCX	Attén. vol. Mode lect.
	NET RADIO	Attén. vol.
	USB	Sélect. USB Attén. vol. Mode lect.

Remarques

- Certains des paramètres précédents peuvent ne pas être disponibles pour certaines sources d'entrée et d'autres ne sont disponibles que pour certaines sources d'entrée.
- Vous pouvez régler “Attén. vol.” séparément pour chaque source d'entrée.
- Le réglage “Play Style” est valide pour “PC/MCX” et “USB”.

■ Attrib. E/S (Attribution des entrées et des sorties)

Si les réglages initiaux de l'appareil ne correspondent pas à vos besoins, vous pouvez modifier l'attribution des prises pour tenir compte de l'appareil à utiliser. Modifiez les paramètres suivants pour changer l'attribution des prises et relier un plus grand nombre d'appareils.

Après avoir changé l'attribution des entrées et sorties, vous pouvez sélectionner l'appareil concerné en utilisant le sélecteur **INPUT** (ou les touches de sélection d'entrée **(3)**).

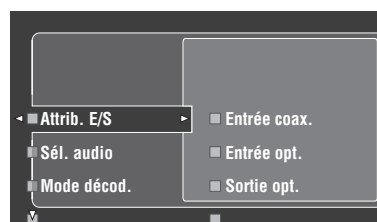

Exemple 1: Attribution de la prise CD DIGITAL INPUT COAXIAL à l'entrée “VCR”.

- 1 Sélectionnez “Sél. Entrée” sur le menu GUI puis sélectionnez “VCR”.
- 2 Sélectionnez “Attrib. E/S” puis “Entrée coax.”.
- 3 Sélectionnez “**(3)** CD”.

Exemple 2: Annulation de l'attribution d'une prise.

- 1** Sélectionnez “Sél. Entrée” puis sélectionnez la source d'entrée souhaitée (“DVD”, etc.).
- 2** Sélectionnez “Attrib. E/S” puis sélectionnez l'attribution de prise souhaitée (“Entrée coax.,” “Entrée opt.,” “Sortie opt.,” “E/S analog.,” “Video compo.” ou “HDMI”).
- 3** Sélectionnez “Aucun” puis appuyez sur **ENTER** pour annuler l'attribution de prise.

Remarques

- “Aucun” apparaît sur le menu GUI si aucune source d'entrée n'est attribuée à la prise d'entrée/sortie.
- Vous ne pouvez pas employer le même appareil plusieurs fois pour le même type de prise.
- Si vous reliez simultanément un appareil aux prises COAXIAL et OPTICAL, la priorité est donnée aux signaux appliqués sur la prise COAXIAL.

Sél. audio (Sélection de la prise d'entrée audio)

Utilisez cette option pour sélectionner le type de prise d'entrée que vous voulez utiliser.

Choix	Fonctions
Auto	Ce mode sélectionne automatiquement les signaux d'entrée dans l'ordre suivant: (1) HDMI (2) Signaux numériques (3) Signaux analogiques
HDMI	Sélectionne seulement les signaux HDMI. Si aucun signal HDMI n'est appliqué à l'entrée, aucun son n'est émis.
Coax/Opt	Ce mode sélectionne automatiquement les signaux d'entrée dans l'ordre suivant: (1) Entrée des signaux numériques à la prise COAXIAL. (2) Entrée des signaux numériques à la prise OPTICAL. Si aucun signal n'est appliqué à l'entrée, aucun son n'est émis.
Analog	Ce mode ne sélectionne que les signaux analogiques. Si aucun signal analogique n'est appliqué à l'entrée, aucun son n'est émis.



- Vous pouvez aussi sélectionner l'entrée audio en appuyant sur **AUDIO SELECT** (ou **AUDIO SEL**). Voir page 52 pour le détail.
- Vous pouvez choisir la prise d'entrée audio par défaut de cet appareil à l'aide du paramètre “Sél. audio” dans “Option” (voir page 93).

Remarque

Cette fonction n'est pas disponible quand aucune prise d'entrée numérique (OPTICAL, COAXIAL et HDMI) n'est attribuée. En outre, l'option “HDMI” ne peut pas être sélectionnée comme réglage de sélection de prise d'entrée audio lorsque les prises d'entrée HDMI ne sont pas utilisées. Utilisez “Attrib. E/S” dans “Sél. Entrée” pour modifier l'attribution des prises d'entrée correspondantes.

Mode décod. (Mode de décodeur)

Utilisez cette option pour changer le mode de décodeur. Vous pouvez choisir de réattribuer les prises d'entrée numérique (voir page 81) pour les signaux audio numériques.

Choix	Fonctions
Auto	Détecte automatiquement le type de signaux audio numériques présents et sélectionne le décodeur en conséquence.
DTS	Active le décodeur DTS lorsque des signaux audio numériques sont présents.

Attén. vol. (Correction du volume)

Utilisez cette option pour régler le niveau du signal de chaque source. Elle peut être utile pour équilibrer le niveau de chaque source afin d'éviter les brusques variations d'intensité sonore au moment du passage d'une source à une autre.

Plage de réglage: -6,0 dB à +6,0 dB

Réglage initial: 0,0 dB



Ce paramètre agit sur les signaux transmis par les prises ZONE OUT.

Remarque

Vous ne pouvez régler que le volume de la source d'entrée actuelle avec ce réglage.

Renommer (Renommer)

Utiliser cette option pour changer le nom des entrées tel qu'il apparaît sur le menu GUI ou sur le menu de l'afficheur de la face avant. (“DVD” est utilisé comme source d'entrée dans l'exemple suivant.)

- 1** Appuyez sur **ENTER** pour mettre **_** (soulignement) sous l'espace ou le caractère que vous voulez changer.

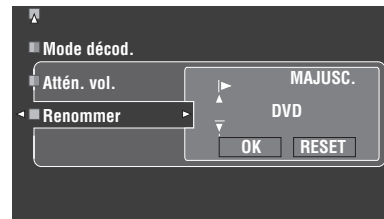

- 2** Appuyez plusieurs fois de suite sur **ENTER** pour sélectionner un type de caractère (CAPITAL/SMALL/LATIN CAPITAL/LATIN SMALL/FIGURE/MARK).

- 3** Utilisez **UP** / **DOWN** pour sélectionner le caractère à employer et **ENTER** pour passer au caractère suivant.

- Chaque mémoire peut contenir un nom de 9 caractères.
- Utilisez **DOWN** pour changer le caractère dans l'ordre suivant, ou bien appuyez sur **UP** pour changer le caractère dans l'ordre inverse:
 CAPITAL A à Z, espace
 CAPITAL a à z, espace
 LATIN CAPITAL Ä, Ö, Ü, etc., espace
 LATIN SMALL ä, ö, ü, etc., espace
 FIGURE 0 à 9, espace
 MARK !, #, %, &, etc., espace
- Appuyez sur **ENTER** pour passer d'un type de caractères à l'autre.
- Appuyez plusieurs fois de suite sur **ENTER** pour sélectionner “RESET” et changer le nom original de l'entrée.

Remarques

- Les types de caractères pouvant être sélectionnés dépendent du réglage effectué dans “Langue” (voir page 95).
- Lorsque “Langue” est réglé sur “日本語”, les caractères japonais peuvent aussi être sélectionnés.

- 4** Appuyez plusieurs fois de suite sur **ENTER** pour sélectionner “OK” puis appuyez sur **ENTER** pour valider.



- Répétez les opérations 1 à 4 pour renommer chaque entrée.
- Le nom de la source d'entrée indiqué sur la fenêtre d'affichage (4) du boîtier de télécommande peut aussi être changé. Voir “Changement des noms de sources dans la fenêtre d'affichage (RNAME)” à la page 106.

Remarque

Vous ne pouvez changer le nom de la source d'entrée actuelle (sauf pour les sources d'entrée multivoies) qu'avec ce réglage.

■ Attrib. multi. CH (Attribution multivoies)

Utilisez cette option pour régler la direction des signaux appliqués à la voie centrale, la voie du caisson de graves et les voies d'ambiance pour la source reliée aux prises MULTI CH INPUT.

Nbres d'ent. (Voies d'entrée)

Ce menu permet de choisir le nombre de voies appliquées à l'entrée et en provenance d'un décodeur extérieur (voir page 35).

Choix	Description
6 Canaux	Sélectionnez "6 Canaux" si l'appareil raccordé transmet des signaux audio à 6 voies discrets.
8 Canaux	Sélectionnez "8 Canaux" si l'appareil raccordé transmet des signaux audio à 8 voies discrets. Spécifiez aussi "Entrée avant" (voir ci-dessous) pour les prises audio analogiques recevant les signaux des voies avant gauche et droite de l'appareil raccordé.

Remarque

Selon les réglages effectués pour les zones, aucun son ne sera émis par les enceintes d'ambiance arrière si "Nbres d'ent." à pour valeur "8 Canaux". Dans ce cas, sélectionnez "6 Canaux" et réglez le paramètre de sortie audio de l'appareil source sur 6 voies.

Entrée avant

(Prises d'entrée des voies avant gauche et droite)

Si vous choisissez "8 Canaux" dans "Nbres d'ent.", vous pourrez préciser les prises analogiques auxquelles les signaux avant gauche et droit du décodeur extérieur seront appliqués.

Choix: CD, CD-R, MD/TAPE, BD/HD DVD, DVD, DTV, CBL/SAT, DVR, VCR, V-AUX

Remarque

Si le nom de la source a été changé avec "Renommer" (voir page 82), le nouveau nom apparaîtra dans les options de ce paramètre.

■ BGV (Vidéo en arrière-plan)

Utilisez cette option pour sélectionner la source vidéo qui sera reproduite en arrière-plan pour les sources présentes aux prises MULTI CH INPUT.

Choix	Fonctions
BD/HD DVD, DTV, CBL/SAT, DVD, DVR, VCR, V-AUX	Sélectionne la source d'entrée correspondante comme image d'arrière-plan.
Dernier	Sélectionne automatiquement la dernière source vidéo sélectionnée comme image d'arrière-plan.
Non	N'affiche pas l'image en arrière-plan.

Remarque

Si le nom de la source a été changé avec "Renommer" (voir page 82), le nouveau nom apparaîtra dans les options de ce paramètre.

■ Mode lect. (Styles de lecture)

Utilisez cette option pour choisir le style de lecture qui vous convient. Vous pouvez écouter des œuvres dans un ordre aléatoire ou bien répéter une ou plusieurs œuvres.

Répéter (Lecture répétée)

Cette fonction permet de répéter une ou plusieurs œuvres.

Choix	Fonctions
Non	Désactive la fonction de répétition.
Un seul	Répète un morceau. "↺" apparaît dans le coin supérieur droit de l'écran de lecture.
Tous	Répète une suite de morceaux. "↻" apparaît dans le coin supérieur droit de l'écran de lecture.

Remarques

- Si "Répéter" est réglé sur "Un seul", le réglage reviendra à la valeur "Non" à la mise hors tension de l'appareil.
- Lorsque "BGV" a pour valeur "Dernier", la source vidéo affichée en arrière-plan ne peut être sélectionnée qu'avec le boîtier de télécommande.

Aléatoire (Lecture aléatoire)

Utilisez cette option pour écouter des œuvres ou des albums dans un ordre aléatoire.

Choix	Fonctions
Non	Désactive la lecture aléatoire.
Act.	Lit les morceaux ou les albums dans un ordre aléatoire. "↻" apparaît dans le coin supérieur droit de l'écran de lecture.

■ Sélect. USB (Sélection du port USB)

Sélectionne comme entrée l'appareil raccordé au port USB avant ou arrière (voir page 37).

Choix	Fonctions
Avant	Sélectionne comme entrée l'appareil raccordé au port USB avant.
Arrière	Sélectionne comme entrée l'appareil raccordé au port USB arrière.

Régl. manuel (Basic)

Utilisez ce menu pour régler manuellement les paramètres des enceintes.



- La valeur de la plupart des paramètres décrits dans le menu de base est automatiquement définie lorsque vous effectuez les opérations de "Régl. Auto". Vous pouvez utiliser le menu de base pour réaliser d'autres réglages, mais nous vous conseillons de commencer par "Régl. Auto".
- Les paramètres peuvent être réinitialisés à l'aide de la procédure "Régl. Auto" (voir page 42).
- Si le niveau sonore et la fréquence de transition de votre caisson de graves peuvent être ajustés, réglez le volume au niveau moyen (ou légèrement inférieur) et la fréquence de transition au niveau maximal.

■ Signal test (Tonalité d'essai)

Mise en service ou hors service de la tonalité d'essai pour le réglage des paramètres "Régl. enc.", "Dist. enc." et "Niveau enc."

Choix	Fonctions
Non	Cet appareil n'émet pas de tonalité d'essai pour le réglage de paramètres "Régl. enc.", "Niveau enc." et "Dist. enc."
Act.	Cet appareil n'émet pas de tonalité d'essai pour le réglage de paramètres "Régl. enc.", "Niveau enc." et "Dist. enc.". Si "Signal test" a pour valeur "Act.", le niveau sonore se règle automatiquement sur 0 dB.

Remarques

- Les tonalités d'essai émises sont très fortes lorsque est "Act." sélectionné. Dans ce cas, assurez-vous qu'aucun enfant n'est présent dans la pièce.
- Cette fonction est automatiquement désactivée si vous sortez de "Basic".

■ Réglag. THX (Réglage initial THX)

Utilisez cette option pour effectuer des réglages optimaux pour les modes THX Surround (voir page 73).

SWFR THX Ultra2 (Réglage d'un caisson de graves Ultra2 THX)

Utilisez cette option pour préciser si les caissons de graves raccordés sont certifiés THX Ultra2.

Choix	Descriptions
Oui	Utilisez ce réglage lorsque les caissons de graves raccordés sont certifiés THX Ultra2.
Non	Utilisez ce réglage lorsque les caissons de graves raccordés ne sont pas certifiés THX Ultra2.

Remarque

Si "SWFR THX Ultra2" a pour valeur "Non", vous ne pouvez pas sélectionner "Comp. Gain Lim." qui prend automatiquement la valeur "Non".

Comp. Gain Lim. (Compensation gain limites)

Utilisez cette option pour accentuer les basses profondes lorsque l'auditeur est assis près de la paroi arrière.

Choix	Descriptions
Non	Sélectionnez ce réglage si vous ne voulez pas utiliser la compensation du gain.
Act.	Sélectionnez ce réglage pour mettre la compensation de gain en service.

Distance SB (Distance aux enceintes d'ambiance)

Utilisez cette option pour définir la distance entre l'enceinte d'ambiance arrière gauche et l'enceinte d'ambiance arrière droite.

Choix	Descriptions
1 pied (Moins de 0,3 m)	Sélectionnez ce réglage si la distance entre les deux enceintes d'ambiance est inférieure à 0,3 m.
1 à 4 pieds (0,3-1,2 m)	Sélectionnez ce réglage si la distance entre les deux enceintes d'ambiance est comprise entre 0,3 m et 1,2 m.
4 pieds (Plus de 1,2 m)	Sélectionnez ce réglage si la distance entre les deux enceintes d'ambiance est supérieure à 1,2 m.

Remarque

L'unité utilisée pour ce paramètre dépend du réglage de "Unité" effectué dans "Dist. enc." (voir page 85).

THX Correction Plus (Correction Plus)

La fonction THX Loudness Plus corrige le décalage général et le décalage spatial résultant d'une réduction du volume par un réglage intelligent des niveaux des voies d'ambiance et de la réponse en fréquence.

Utilisez cette option pour préciser si l'appareil doit automatiquement activer la fonction THX Loudness Plus dans les modes THX Surround.

Choix	Descriptions
Non	Désactive la fonction Loudness Plus.
Act.	Active la fonction Loudness Plus dans les modes THX Surround.

■ Régl. enc. (Réglage des enceintes)

Pour régler manuellement les paramètres des enceintes.



Si vous n'êtes pas satisfait des sonorités graves émises par les enceintes, n'hésitez pas à modifier les valeurs retenues.

Mesure de la taille des enceintes

Le diamètre des graves d'une enceinte est

- 16 cm ou plus: grand
- moins de 16 cm: petit



THX Ltd. recommande de donner à "Avant", "Centre", "Surround" et "Surr. arr." la valeur "Petite" et à "Coupure" la valeur "80Hz (THX)".

Pour définir vous-même la fréquence de transition d'une ou de plusieurs enceintes, sélectionnez "Petite" puis spécifiez "Coupure" (voir page 84).

Avant (Enceintes avant)

Choix	Descriptions
Large	Sélectionnez ce réglage si vos enceintes avant sont de grande taille.
Petite	Sélectionnez ce réglage si vos enceintes avant sont de petite taille.

Remarque

Lorsque "Sortie Graves" est réglé sur "Avant" (voir page 85), vous ne pouvez sélectionner que "Large" dans "Avant". Si la valeur de "Avant" a été réglée sur autre chose que "Large", "Large" est automatiquement sélectionné comme valeur.

Centre (Enceinte centrale)

Choix	Descriptions
Large	Sélectionnez ce réglage si votre enceinte centrale est de grande taille.
Petite	Sélectionnez ce réglage si votre enceinte centrale est de petite taille.
Aucune	Sélectionnez ce réglage si vous n'utilisez pas d'enceinte centrale. Les signaux de la voie centrale sont dirigés vers les enceintes avant gauche et droite.

Surround (Enceintes d'ambiance gauche/droite)

Choix	Descriptions
Large	Sélectionnez ce réglage si vos enceintes d'ambiance sont de grande taille.
Petite	Sélectionnez ce réglage si vos enceintes d'ambiance sont de petite taille.
Aucune	Sélectionnez ce réglage si vous n'utilisez pas d'enceintes d'ambiance. L'appareil adoptera alors le mode virtuel CINEMA DSP (voir page 60), et règlera automatiquement "Surr. arr." sur "Aucune".



Voir page 23 pour le détail sur le raccordement des enceintes d'ambiance.

Surr. arr. (Enceintes d'ambiance arrière gauche/droite)

Choix	Descriptions
Large x1	Sélectionnez ce réglage si votre enceinte d'ambiance arrière est de grande taille.
Large x2	Sélectionnez ce réglage si les enceintes d'ambiance arrière gauche et droite sont de grande taille.
Petite x1	Sélectionnez ce réglage si votre enceinte d'ambiance arrière est de petite taille.
Petite x2	Sélectionnez ce réglage si les enceintes d'ambiance arrière gauche et droite sont de petite taille.
Aucune	Sélectionnez ce réglage si vous n'utilisez pas d'enceintes d'ambiance arrière. Les signaux des voies d'ambiance arrière sont dirigés vers les enceintes d'ambiance gauche et droite.



Voir page 23 pour le détail sur le raccordement des enceintes d'ambiance.

Coupure (Fréquence de transition)

Utilisez cette option pour sélectionner la fréquence de transition de toutes les enceintes définies par "Petite". Toutes les fréquences inférieures à la fréquence sélectionnée sont envoyées aux caissons de graves ou aux enceintes définies par "Large" dans "Régl. enc." (voir pages 84).

Choix: 40Hz, 60Hz, **80Hz (THX)**, 90Hz, 100Hz, 110Hz, 120Hz, 160Hz, 200Hz



Si le niveau sonore et la fréquence de transition de vos caissons de graves peuvent être ajustés, réglez le volume au niveau moyen (ou légèrement inférieur) et la fréquence de transition au niveau maximal.

Présence av. (Enceintes de présence avant)

Utilisez cette option pour alimenter les enceintes de présence avant reliées à cet appareil.

Choix	Descriptions
Oui	Sélectionnez ce réglage si vous utilisez les enceintes de présence avant.
Aucun	Sélectionnez ce réglage si vous n'utilisez pas les enceintes de présence avant. "Présence arr." se règle automatiquement sur "Aucun".

Remarques

- Si vous avez réglé "Présence av." sur la valeur "Aucun", le mode CINEMA DSP HD³ ne pourra pas être mis en service (voir page 60).
- "Haut. dialogue" est disponible lorsque "Présence av." a pour valeur "Oui" et lorsque le casque d'écoute n'est pas raccordé.

Présence arr. (Enceintes de présence arrière)

Utilisez cette option pour alimenter les enceintes de présence arrière reliées à cet appareil.

Choix	Descriptions
Oui	Sélectionnez ce réglage si vous utilisez les enceintes de présence arrière.
Aucun	Sélectionnez ce réglage si vous n'utilisez pas les enceintes de présence arrière.

Subwoofer (Caisson de graves)**Configuration (Configuration des caissons de graves)**

Utilisez cette fonction pour sélectionner la configuration des caissons de grave (voir page 25).

Choix	Descriptions
Avant & Arrière	Sélectionnez ce réglage si vous installez les caissons de graves à l'avant et à l'arrière de la salle d'écoute.
Stéréo	Sélectionnez ce réglage si vous installez les caissons de graves à la gauche et à la droite de la salle d'écoute.
Mono	Sélectionnez ce réglage si vous utilisez un seul caisson de grave.
Aucun	Sélectionnez ce réglage si vous n'utilisez pas de caisson de grave.



Si le niveau sonore et la fréquence de transition de votre caisson de graves peuvent être ajustés, réglez le volume au niveau moyen (ou légèrement inférieur) et la fréquence de transition au niveau maximal.

Phase (Phase des caissons de graves)

Utilisez cette option pour inverser la phase des caissons de graves si les basses manquent de puissance ou de netteté.

Choix	Fonctions
Normal	La phase des caissons de graves ne change pas.
L Inverse	Inverse la phase du caisson de graves gauche (ou avant).
R Inverse	Inverse la phase du caisson de graves droit (ou arrière).
L & R Inverse	Inverse la phase des deux caissons de graves.

Sortie Graves (Sortie grave)

Utilisez cette option pour sélectionner les enceintes qui doivent fournir les signaux LFE (effet de basses fréquences) et les signaux des fréquences graves.

THX Ltd. recommande de régler "Sortie Graves" sur "SWFR".

Sortie des signaux LFE

Choix	Caissons de graves et enceintes		
	Caissons de graves	Enceintes avant	Autres enceintes
Avant & SWFR	Sortie	Aucune sortie	Aucune sortie
SWFR	Sortie	Aucune sortie	Aucune sortie
Avant	Aucune sortie	Sortie	Aucune sortie

Sortie des signaux de basses fréquences

Choix	Caissons de graves et enceintes		
	Caissons de graves	Enceintes avant	Autres enceintes
Avant & SWFR	*1	*2	*3
SWFR	*4	*3	*3
Avant	Aucune sortie	*1	*3

- *1 Fourni(ssen)t les signaux des fréquences graves des voies avant et des autres enceintes réglées sur "Petite".
- *2 Fournissent toujours les signaux des fréquences graves des voies avant.
- *3 Fournissent les signaux des fréquences graves si les enceintes sont réglées sur "Large".
- *4 Fournissent les signaux des fréquences graves si les enceintes sont réglées sur "Petite" ou "Aucune".

Dist. enc. (Distance des enceintes)

Utilisez cette option pour préciser manuellement la distance à chaque enceinte et le retard qui doit être appliqué à la voie correspondante. Dans l'idéal, chaque enceinte devrait être à la même distance de la position d'écoute. Toutefois, cette situation est rarement possible dans les habitations. En conséquence, un retard doit être appliqué aux sons émis par chaque enceinte de telle manière que tous les sons arrivent en même temps à la position d'écoute.

Distances aux enceintes

Plage de réglage: 0,30 à 24,00 m (1,0 à 80,0 ft)

Réglage initial: 3,00 m (10,0 ft)

Etape de réglage: 0,05 m (0,2 ft)

Speaker Distance	Enceinte ajustée
Avant G	Enceinte avant gauche
Avant D	Enceinte avant droite
Centre	Enceinte centrale
Surround G	Enceinte d'ambiance gauche
Surround D	Enceinte d'ambiance droite
Surr. arr. G	Enceinte d'ambiance arrière gauche
Surr. arr. D	Enceinte d'ambiance arrière droite
Présence av. G	Enceinte de présence avant gauche
Présence av. D	Enceinte de présence avant droite
Présence arr. G	Enceinte de présence arrière gauche
Présence arr. D	Enceinte de présence arrière droite
Subwoofer G	Caisson de graves gauche
Subwoofer D	Caisson de graves droite



Si le niveau sonore et la fréquence de transition de votre caisson de graves peuvent être ajustés, réglez le volume au niveau moyen (ou légèrement inférieur) et la fréquence de transition au niveau maximal.

Remarques

- Les voies disponibles sur chaque enceinte dépendent du réglage des enceintes.
- Si vous n'utilisez qu'une seule enceinte d'ambiance arrière, raccordez-la à la prise SUR.BACK SINGLE et ajustez la distance dans "Surr. arr. G".

Unité (Unité)

Sélectionnez l'unité pour l'affichage des valeurs du paramètre "Dist. enc.".

Choix	Fonctions
Mètre (m)	Règle la distance des enceintes en mètres.
Pied (ft)	Règle la distance des enceintes en pieds.

■ Niveau enc. (Niveau des enceintes)

Utilisez cette option pour équilibrer manuellement les niveaux de l'enceinte avant gauche ou de l'enceinte d'ambiance gauche et des enceintes sélectionnées dans "Régl. enc." (voir page 84).

Plage de réglage: -10,0 dB à +10,0 dB

Réglage initial: 0,0 dB

Etape de réglage: 0,5 dB

Speaker Level	Enceinte ajustée
Avant G	Enceinte avant gauche
Avant D	Enceinte avant droite
Centre	Enceinte centrale
Surround G	Enceinte d'ambiance gauche
Surround D	Enceinte d'ambiance droite
Surr. arr. G	Enceinte d'ambiance arrière gauche
Surr. arr. D	Enceinte d'ambiance arrière droite
Présence av. G	Enceinte de présence avant gauche
Présence av. D	Enceinte de présence avant droite
Présence arr. G	Enceinte de présence arrière gauche
Présence arr. D	Enceinte de présence arrière droite
Subwoofer G	Caisson de graves gauche
Subwoofer D	Caisson de graves droite



- Si le niveau sonore et la fréquence de transition de votre caisson de graves peuvent être ajustés, réglez le volume au niveau moyen (ou légèrement inférieur) et la fréquence de transition au niveau maximal.
- Si vous utilisez un appareil de mesure de la pression sonore, tenez-le à bout de bras, dirigé vers le haut et placé à la position d'écoute. L'appareil de mesure étant réglé sur l'échelle 70 dB et C SLOW, réglez chaque enceinte pour un niveau de 75 dB.

Remarques

- Les voies disponibles sur chaque enceinte dépendent du réglage des enceintes.
- Si vous n'utilisez qu'une seule enceinte d'ambiance arrière, raccordez-la à la prise SUR.BACK SINGLE et ajustez l'équilibre dans "Surr. arr. G".
- Le réglage de "Niveau enc." change en fonction du réglage de "Sélection PEQ" dans "Régl. manuel" (voir page 87).

Régl. manuel (Volume)

Ce menu sert à régler manuellement les divers paramètres de volume.

DRC adapt. (Commande de dynamique adaptative)

Utilisez cette option pour régler la dynamique conjointement avec le niveau de volume. Cette option est peut être utilisée pour écouter à faible volume ou la nuit. Lorsque "DRC adapt." a pour valeur "Auto", l'appareil agit sur la dynamique de la façon suivante:

- Si le réglage VOLUME est faible: la dynamique est étroite
- Si le réglage VOLUME est élevé: la dynamique est large

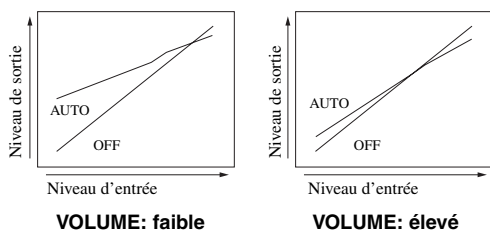

Choix	Fonctions
Auto	La dynamique s'ajuste automatiquement.
Non	La dynamique ne s'ajuste pas automatiquement.



- Vous pouvez aussi ajuster la dynamique des signaux à trains binaires à l'aide du paramètre "Dynamique" dans "Son" (voir page 87).
- Cette option peut aussi être utilisée pour l'écoute au casque.

Remarques

- La commande de dynamique adaptative n'agit pas quand cet appareil est dans les modes THX Surround (voir page 73) ou Pure Direct (voir page 61).
- Si vous donnez la valeur "Auto" à "Direct" dans "2ch Stereo" (voir page 80) alors que cet appareil est en mode 2ch Stereo, la commande de dynamique adaptative n'agira pas dans certains cas.

Nv. DSP adapt. (Niveau adaptatif de l'effet DSP)

Utilisez cette option pour effectuer un réglage fin du niveau de l'effet DSP (voir page 77) conjointement avec le réglage du niveau de volume.

Choix	Fonctions
Auto	Ajuste le niveau de l'effet DSP conjointement avec le niveau de volume.
Non	N'ajuste pas le niveau de l'effet DSP automatiquement.

Remarque

Cet appareil ne change pas mais ajuste finement la valeur de "Niveau DSP" (voir page 77) même si "Nv. DSP adapt." a pour valeur "Auto".

Volume max. (Volume maximal)

Utilisez cette option pour spécifier le volume maximal dans la zone principale. Elle permet d'éviter les sons éventuellement trop forts. Par exemple, la plage du volume original est comprise entre -80,0 dB et +16,5 dB. Mais lorsque "Volume max." est réglé sur -5,0 dB, la plage de volume est comprise entre -80,0 dB et -5,0 dB.

Plage de réglage: -30,0 dB à +15,0 dB, +16,5 dB

Etape de réglage: 5,0 dB

Volume init. (Volume initial)

Utilisez cette option pour préciser le volume de la zone principale à la mise en service de cet appareil.

Choix: Non, Sil., -80,0 dB à +16,5 dB

Etape de réglage: 0,5 dB

Remarques

- Pendant le réglage auto, le volume se règle automatiquement sur 0 dB quel que soit le réglage actuel de "Volume max."
- Le réglage "Volume max." a priorité sur le réglage de volume initial. Par exemple, si "Volume init." a pour valeur -20,0 dB et "Volume max." a pour valeur -30,0 dB, le volume se réglera automatiquement sur -30,0 dB la prochaine fois que vous mettez cet appareil en service.

Atténuation (Action du silencieux)

Utilisez cette option pour définir l'amplitude de l'atténuation apportée par le silencieux (voir page 52).

Choix	Fonctions
Totale	Met toutes les sorties audio en sourdine.
-20dB	Réduit le volume actuel de 20 dB.
-40dB	Réduit le volume actuel de 40 dB.

Régl. manuel (Son)

Utilisez ce menu pour régler manuellement les paramètres du son.

■ Niveau LFE

(Niveau des effets des fréquences graves)

Utilisez cette option pour régler le niveau des effets LFE (effets basses fréquences) en fonction des possibilités du caisson de graves ou du casque. La voie LFE transporte des effets spéciaux à basses fréquences qui ne sont associés qu'à certaines scènes. Le réglage effectué n'est pris en compte que si l'appareil décode des signaux à trains binaires.

Plage de réglage: -20,0 à 0,0 dB

Etape de réglage: 1,0 dB

Enceintes**(Niveau des effets des fréquences graves des enceintes)**

Choisissez ce paramètre pour régler le niveau LFE de l'enceinte.

Casques**(Niveau des effets des fréquences graves du casque)**

Choisissez ce paramètre pour régler le niveau LFE du casque.

Remarque

Selon les valeurs retenues pour "Sortie Graves" (voir page 85), certains signaux ne seront pas disponibles sur les prises SUBWOOFER PRE OUT.

■ Dynamique (Dynamique)

Utilisez cette option pour définir la compression de dynamique à appliquer aux signaux destinés aux enceintes et au casque. Le réglage effectué n'est pris en compte que si l'appareil décode des signaux à trains binaires.

Enceintes (Dynamique des enceintes)

Ajuste la compression de dynamique pour les enceintes.

Casques (Dynamique du casque)

Ajuste la compression de dynamique pour le casque.

Choix	Fonctions
MAX	Préserve la totalité de la dynamique.
STD	Applique une dynamique moyenne. Lorsque cet appareil décode des signaux Dolby TrueHD, la commande de dynamique agit quelle que soit l'instruction reçue des signaux de la source d'entrée.
MIN/AUTO	<ul style="list-style-type: none"> MIN: Applique une dynamique étroite lorsque cet appareil décode des signaux à trains binaires (sauf Dolby TrueHD). AUTO: Ajuste la dynamique en fonction de l'instruction reçue des signaux de la source d'entrée lorsque cet appareil décode des signaux Dolby TrueHD.

■ Com. Onde stat.**(Contrôle des ondes stationnaires)**

Utilisez ce menu pour activer ou désactiver l'égaliseur paramétrique personnalisé et réduire l'effet des ondes stationnaires dans la salle d'écoute. Voir page 44 pour le détail.

Choix	Fonctions
Act.	Active l'égaliseur paramétrique.
Non	Désactive l'égaliseur paramétrique.

■ Égal. param. (Égaliseur paramétrique)

Utilisez cette option pour régler l'égaliseur paramétrique de chaque enceinte.

Copie données PEQ**(Copie des données de l'égaliseur paramétrique)**

Utilisez cette option pour copier les données obtenues lors du réglage auto dans la zone de configuration manuelle. Vous pouvez sélectionner le type d'égaliseur paramétrique appliqué aux résultats copiés du réglage auto. Voir page 46 pour la description de chaque type d'égaliseur paramétrique.

Choix	Descriptions
Plat → Manuel	Copie le résultat du réglage auto auquel l'égaliseur paramétrique de type "Plat" est appliqué.
Avant → Manuel	Copie manuellement le résultat du réglage auto auquel l'égaliseur paramétrique de type "Avant" est appliqué.
Naturel → Manuel	Copie le résultat du réglage auto auquel l'égaliseur paramétrique de type "Naturel" est appliqué.

Sélection PEQ**(Sélection du type d'égaliseur paramétrique)**

Utilisez cette option pour sélectionner le type d'égaliseur paramétrique appliqué aux résultats du réglage auto. Voir page 46 pour la description de chaque type d'égaliseur paramétrique.

Choix	Descriptions
Manuel	Applique l'égaliseur paramétrique que vous avez vous-même configuré dans "Régl. manuel".
Plat	Applique l'égaliseur paramétrique de type "Plat".
Avant	Applique l'égaliseur paramétrique de type "Avant".
Naturel	Applique l'égaliseur paramétrique de type "Naturel".
Inchangé	N'applique pas l'égaliseur paramétrique.

Remarques

- Lorsque vous effectuez le réglage automatique, "Sélection PEQ" prend automatiquement la valeur "Naturel".
- Les réglages de "Niveau enc." (voir page 86) changent également en fonction de la valeur de "Sélection PEQ".
- Les configurations effectuées dans "Manuel" ne changent pas lors du réglage auto.

Configuration manuelle de l'égaliseur paramétrique de chaque enceinte

Utilisez cette option pour ajuster la tonalité de chaque enceinte. Les résultats du réglage auto qui serviront de référence pour le réglage manuel peuvent être copiés à l'aide de "Copie données PEQ". Réglez au préalable "Sélection PEQ" sur "Manuel".

1 Appuyez sur \odot / Δ / ∇ / \triangleleft / \triangleright pour sélectionner "Signal test" ou l'enceinte que vous souhaitez régler.

Choix	Enceinte ajustée
Avant G	Enceinte avant gauche
Avant D	Enceinte avant droite
Centre	Enceinte centrale
Surround G	Enceinte d'ambiance gauche
Surround D	Enceinte d'ambiance droite
Surr. arr. G	Enceinte d'ambiance arrière gauche
Surr. arr. D	Enceinte d'ambiance arrière droite
Présence av. G	Enceinte de présence avant gauche
Présence av. D	Enceinte de présence avant droite
Présence arr. G	Enceinte de présence arrière gauche
Présence arr. D	Enceinte de présence arrière droite
Subwoofer G	Caisson de graves gauche
Subwoofer D	Caisson de graves droite

Signal test

Utilisez cette option pour préciser si la tonalité d'essai doit être émise ou non lorsque vous réglez la qualité tonale de chaque enceinte.

Choix	Fonctions
Act.	Émet une tonalité d'essai.
Non	N'émet pas de tonalité d'essai.

- 2 Appuyez sur **⊙▷** pour accéder à la fenêtre de réglages.

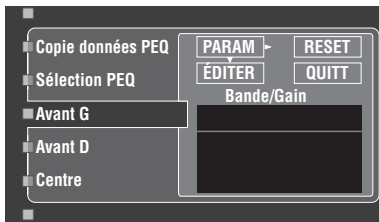

- 3 Appuyez sur **⊙△/▽/◁/▷** pour sélectionner "PARAM", puis appuyez sur **⊙ENTER** pour sélectionner le paramètre dans "Bande" (bande), "Fréq." (fréquence) ou "Q" (factor Q).



"Gain" (gain) peut être défini pour chaque paramètre.

- 4 Appuyez sur **⊙▽** pour sélectionner "ÉDITER" et appuyez sur **⊙ENTER** pour accéder à la fenêtre d'édition.

Pour le détail sur l'égaliseur paramétrique et chaque paramètre, voir page 131.

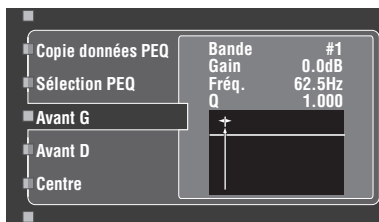

Le paramètre sélectionné dans "PARAM" est surligné.

- Appuyez sur **⊙◁/▷** pour régler le paramètre.
- Appuyez sur **⊙△/▽** pour définir "Gain".
- Appuyez sur **⊙ENTER** pour fermer la fenêtre d'édition.



- Lorsque vous sélectionnez "Bande" à l'étape 3, vous pouvez utiliser ce menu comme un égaliseur graphique.
- "Bande #4", "Bande #5", "Bande #6" et "Bande #7" permettent d'ajuster les fréquences au-dessus de 500 Hz.
- Lorsque vous sélectionnez "Subwoofer G" ou "Subwoofer D" à l'étape 1 et "Bande" à l'étape 3, vous ne pouvez définir que "Bande #1", "Bande #2" et "Bande #3". Dans ce cas, "Bande #1", "Bande #2" et "Bande #3" permettent d'ajuster les fréquences en dessous de 250 Hz.

- 5 Répétez les étapes 3 et 4 jusqu'à ce que les résultats soient satisfaisants.



Si vous voulez réinitialiser tous les réglages des paramètres "Égal. param." pour l'enceinte sélectionnée, spécifiez "RESET" et appuyez sur **⊙ENTER**.

- 6 Sélectionnez "QUITT" et appuyez sur **⊙ENTER** pour fermer la fenêtre de réglage.

■ Graves/Aigus (Correction de la tonalité)

Utilisez cette option pour ajuster l'équilibre entre les graves et les aigus pour les enceintes ou le casque.

Remarque

Tone Control n'agit pas si:

- le mode Pur Direct (voir page 61) est sélectionné.
- un des modes THX Surround (voir page 73) est sélectionné.
- MULTI CH est sélectionné comme source.

Commande (Correction de la tonalité)

Choix	Fonctions
Enceinte	Pour régler l'équilibre grave/aigu des enceintes.
Casque	Pour régler l'équilibre grave/aigu du casque.



Les réglages "Enceinte" et "Casque" sont sauvegardés séparément. Les réglages de "Enceinte" agissent sur les voies des enceintes avant gauche/droite, centrale, de présence gauche/droite et sur la voie du caisson de graves.

Grave (Commande du grave)

Utilisez cette option pour régler le niveau des basses fréquences pour les enceintes ou le casque.

Choix: 125 Hz, **350 Hz**, 500 Hz

Plage de réglage: -6,0 dB à +6,0 dB

Réglage initial: 0,0 dB

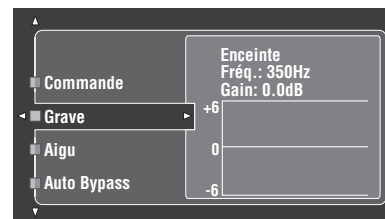

Aigu (Commande d'aigu)

Utiliser cette option pour régler le niveau des hautes fréquences pour les enceintes ou le casque.

Choix: 2,5 kHz, **3,5 kHz**, 8,0 kHz

Plage de réglage: -6,0 dB à +6,0 dB

Réglage initial: 0,0 dB

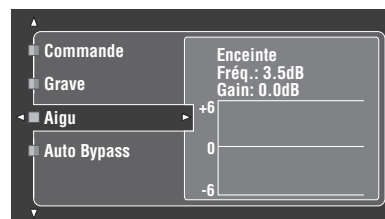

Auto Bypass (Contournement auto)

Utilisez cette option pour obliger les signaux audio à contourner les circuits de correction de tonalité lorsque les paramètres "Aigu" et "Grave" ont pour valeur 0 dB (voir page 61).

Choix	Fonctions
Auto	Contourne automatiquement le circuit de correction des tonalités pour produire le signal le plus pur possible lorsque "Aigu" et "Grave" ont pour valeur 0 dB.
Non	Ne contourne pas le circuit de correction des tonalités.

■ Sync. Lèvres (Synchronisation audio et vidéo)

Utilisez cette option pour régler la synchronisation audio et vidéo.

Auto HDMI (Mode de synchro lèvres automatique HDMI)

Si le moniteur vidéo raccordé à la prise HDMI OUT sur cet appareil est compatible avec la synchronisation audio et vidéo automatique (synchro lèvres automatique), cet appareil synchronisera automatiquement le son sur l'image. Utilisez cette option pour activer ou désactiver la synchro lèvres automatique.

Choix	Descriptions
Non	Sélectionnez ce réglage si le moniteur vidéo raccordé est compatible avec la synchro lèvres automatique. Utilisez "Auto" pour effectuer des réglages plus fins.
Act.	Sélectionnez ce réglage si le moniteur vidéo n'est pas compatible avec la synchro lèvres automatique, ou si vous ne voulez pas utiliser la synchro lèvres automatique. Utilisez "Manuel" pour régler la synchronisation audio et vidéo.

Auto (Réglage du retard audio automatique)

Utilisez cette option pour effectuer des réglages fins lorsque "Auto HDMI" a pour valeur "Act."

Plage de réglage: 0 à 240 ms

Etape de réglage: 1 ms



"offset" indique le décalage entre la valeur du retard audio définie automatiquement par cet appareil et la valeur du retard audio défini dans "Auto HDMI". La valeur de "Décalage" est enregistrée et appliquée aux autres moniteurs vidéo compatibles avec la synchro lèvres automatique.

Manuel (Réglage du retard audio automatique)

Utilisez cette option pour préciser manuellement le retard du signal audio et synchroniser le son et l'image lorsque "Auto HDMI" a pour valeur "Non".

Plage de réglage: 0 à 240 ms

Etape de réglage: 1 ms

■ Pur Direct (Pur Direct)

Utilisez cette option pour préciser si l'appareil doit transmettre les signaux vidéo lorsqu'il est en mode Pur Direct.

Choix	Fonctions
Désactivé	Ne transmet pas les signaux.
Activé	Transmet les signaux vidéo. Pour restituer un son de qualité optimale, cet appareil n'active que les fonctions vidéo restreintes.

Remarque

Vous ne pouvez pas utiliser le menu GUI lorsque cet appareil est en mode Pure Direct, même si "Pur Direct" est réglé sur "Activé".

■ Attén. Canaux (Action du silencieux)

Utilisez cette option pour réduire le son de certaines enceintes.

Mode (Mode)

Utilisez cette option pour activer ou désactiver le réglage "Attén. Canaux" pour chaque enceinte.

Choix	Fonctions
Invalider	Désactive la fonction "Attén. Canaux".
Valider	Active la fonction "Attén. Canaux".

Réglages de chaque enceinte

Précisez si le silencieux doit agir sur chaque voie d'enceinte lorsque vous réglez "Mode" sur "Valider".

Choix	Fonctions
Sil. Activé	Active le silencieux pour la voie d'enceinte sélectionnée.
Sil. Désact.	N'active pas le silencieux pour la voie d'enceinte sélectionnée.

Channel Mute	Voie d'enceinte
Avant G	Avant gauche
Avant D	Avant droite
Centre	Centre
Surround G	Ambiance gauche
Surround D	Ambiance droite
Surr. arr. G	Ambiance arrière gauche
Surr. arr. D	Ambiance arrière droite
Présence av. G	Enceinte de présence avant gauche
Présence av. D	Enceinte de présence avant droite
Présence arr. G	Enceinte de présence arrière gauche
Présence arr. D	Enceinte de présence arrière droite
Subwoofer G	Caisson de graves gauche
Subwoofer D	Caisson de graves droite

Régl. manuel (Vidéo)

Utilisez ce menu pour régler manuellement les paramètres vidéo.

Remarque

Utilisez "VIDEO" dans "INITIALIZE" pour rétablir les réglages par défaut des paramètres de "Régl. manuel (Vidéo)" (sauf "Message court" et "Affichage écr.") (voir page 120).

■ Conversion (Conversion vidéo)

Utilisez cette option pour activer ou désactiver la conversion vidéo ainsi que l'optimisation en HDMI des signaux d'entrée vidéo analogiques aux prises VIDEO, S VIDEO et COMPONENT VIDEO.

Choix	Fonctions
Act.	Convertit les signaux vidéo composites, S-vidéo et vidéo à composantes de façon interchangeable et les optimise en signaux vidéo HDMI.
Non	Ne convertit pas les signaux.

Remarques

- Pour un visionnage optimal, THX Ltd. recommande de régler "Conversion" sur "Non" pour que les signaux vidéo transitent directement dans l'appareil sans être traités (par exemple les signaux vidéo entrant par les prises COMPONENT VIDEO ressortiront par les prises COMPONENT VIDEO MONITOR OUT sans subir de traitement).
- Les signaux vidéo convertis ne sont transmis qu'aux prises MONITOR OUT. Pour effectuer un enregistrement, vous devez relier les appareils par le même type de liaison vidéo.
- Lors de la conversion de signaux de vidéo composite ou de signaux S-vidéo provenant d'un magnétoscope en signaux vidéo à composantes, une certaine dégradation de la qualité de l'image peut se produire avec certains magnétoscopes.
- Si "Conversion" est réglé sur "Non", les fonctions "Compos. I/P", "Résol. HDMI", "Traitement HDMI", "Aspect HDMI" et "Message court" sont désactivées.
- Réglez "Conversion" sur "Act." pour obtenir le message restreint.
- Cette appareil ne convertit pas réciproquement les signaux vidéo à 480 lignes et les signaux vidéo à 576 lignes.
- Les signaux vidéo composites analogiques ayant une résolution de 480i (NTSC)/576i (PAL) sont convertis en signaux S-vidéo ou vidéo composites et sortent par les prises S VIDEO MONITOR OUT et VIDEO MONITOR OUT.
- Même lorsque "Conversion" est réglé sur "Act.", les signaux HDMI numériques ne sont pas convertis en signaux vidéo analogiques.
- Cet appareil ne peut pas convertir les signaux disponibles aux prises VIDEO ou S VIDEO et les images vidéo peuvent ne pas s'afficher correctement avec certains composants et certaines sources lues par le composant. Dans ce cas, réglez "Conversion" sur "Off".
- Lorsque des signaux vidéo non standard (par exemple des signaux vidéo d'une console de jeux vidéo) sont présents en entrée, l'appareil n'affiche pas de messages restreints sur le moniteur vidéo, même si "Conversion" est réglé sur "Act."
- Lorsque des signaux vidéo composites analogiques ayant une résolution de 480p/576p sont transmis aux prises COMPONENT VIDEO et que le moniteur vidéo est raccordé à la prise VIDEO MONITOR OUT ou S VIDEO MONITOR OUT sur cet appareil, le menu GUI ne s'affiche pas sur le moniteur vidéo.

■ Traitement HDMI (Traitement vidéo HDMI)

Utilisez cette option pour préciser si l'appareil doit traiter ou non les signaux vidéo entrant par les prises HDMI IN.

Choix	Fonctions
Non	Sélectionnez ce réglage si vous ne voulez pas que cet appareil traite les signaux vidéo entrant par les prises HDMI IN même si "Conversion" a pour valeur "Act."
Act.	Sélectionnez ce réglage si vous voulez que cet appareil traite les signaux vidéo entrant par les prises HDMI IN lorsque "Conversion" a pour valeur "Act."

■ Compos. I/P (Conversion progressive/entrelacée de signaux à composantes)

Utilisez cette option pour activer ou désactiver la conversion entrelacé/analogique des signaux vidéo analogiques aux prises vidéo composites, S-vidéo et vidéo composantes de sorte que les signaux vidéo analogiques désentrelacés de 480i (NTSC)/576i (PAL) à 480p/576p soient transmis aux prises COMPONENT MONITOR OUT.

Choix	Fonctions
Act.	Active la conversion entrelacé/progressif des signaux vidéo analogiques.
Non	Désactive la conversion entrelacé/progressif des signaux vidéo analogiques.

Remarques

- Si votre moniteur vidéo ne prend pas en charge les signaux vidéo analogiques ayant une résolution de 480p/576p, le menu GUI risque de ne pas s'afficher lorsque "Compos. I/P" est réglé sur "Act.". Dans ce cas, réglez "INITIALIZE" dans le paramètre "Réglages approfondis" sur "VIDÉO" (voir page 120).
- Lorsque "Traitement HDMI" a pour valeur "Act.", le paramètre "Compos. I/P" ne pourra pas être réglé dans certains cas.

■ Résol. HDMI (Résolution du signal vidéo HDMI)

Utilisez cette option pour activer ou désactiver l'optimisation HDMI des signaux vidéo analogiques et HDMI présents aux prises vidéo composite, S-vidéo, vidéo composantes et HDMI IN de sorte que des signaux vidéo optimisés soient transmis aux prises HDMI OUT.

Cet appareil peut améliorer les signaux vidéo analogiques de la façon suivante:

- 480i (NTSC)/576i (PAL) → 480p/576p, 1080i, 720p ou 1080p
- 480p/576p → 1080i, 720p ou 1080p
- 1080i → 480p/576p, 720p, 1080p
- 720p → 480p/576p, 1080i, 1080p

Choix	Fonctions
Inchangé	N'optimise pas les signaux vidéo.
480p (ou 576p), 1080i, 720p, 1080p	Optimise les signaux vidéo à la résolution 480p ou 576p, 1080i, 720p ou 1080p.

Remarque

Selon le réglage de "Résol. HDMI" les signaux vidéo entrant peuvent être convertis en une résolution inférieure.

■ Aspect HDMI (Format HDMI)

Utilisez cette option pour préciser si l'appareil doit convertir les signaux vidéo de format 4:3 et les transmettre aux prises HDMI OUT.

Choix	Fonctions
Inchangé	Ne changez pas le format si la source contient des signaux vidéo HDMI.
16:9 normal	Affiche des images vidéo de format 4:3 sur un moniteur vidéo de format 16:9. Des bandes noires sont visibles à droite et à gauche.
Zoom intellig	Adapte les images vidéo de format 4:3 au format 16:9 de votre téléviseur. Si les signaux ont la résolution 720p, 1080i ou 1080p, ce réglage n'affectera pas les signaux vidéo sortant par la prise HDMI OUT.

Remarques

- Lorsque "Résol. HDMI" est réglé sur "Inchangé", il n'est pas possible de régler "Aspect HDMI".
- Si la source d'entrée vidéo est d'un autre format que 4:3, le réglage "Aspect HDMI" sera automatiquement ignoré.
- Lorsque "Aspect HDMI" est réglé sur "Zoom intellig.", les images sont étirées sur les bords du moniteur vidéo.

■ Message court (Affichage restreint)

Utilisez cette option pour activer ou désactiver l'affichage restreint apparaissant sur le moniteur vidéo de la zone principale.

Choix	Fonctions
Act.	Active l'affichage restreint.
Non	Désactive l'affichage restreint.

Remarque

L'affichage restreint n'apparaît pas dans les cas suivants:

- lorsque les signaux vidéo composantes reçus ont une résolution de 720p, 1080i ou 1080p
- lorsque des signaux vidéo HDMI sont reçus

■ Affichage écr. (Durée d'affichage sur écran)

Utilisez cette option pour préciser la durée d'affichage du menu iPod ou NET/USB sur le moniteur vidéo après qu'une opération a été effectuée.

Choix	Fonctions
Permanent	Affiche continuellement le menu à l'écran pendant une opération.
10 sec.	Dégage le menu de l'écran 10 secondes après l'exécution d'une opération.
30 sec.	Dégage le menu de l'écran 30 secondes après l'exécution d'une opération.



Ce réglage s'applique au menu GUI de la zone principale et à l'affichage OSD de la Zone 2, Zone 3 ou Zone 4.

■ Position (Position du menu GUI)

Utilisez cette option pour régler la position verticale et horizontale du menu GUI.

Plage de réglage: -5 (vers le bas/gauche) à +5 (vers le haut/droite)

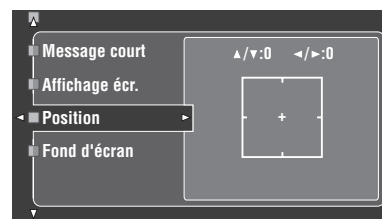

Touche	Direction du déplacement du menu GUI
Ⓢ ▲	Croissant
Ⓢ ▼	Décroissant
Ⓢ ▷	Droite
Ⓢ ◁	Gauche

■ Fond d'écran (Fond)

Utilisez cette option pour afficher le papier peint ou un fond gris sur le moniteur vidéo lorsqu'aucun signal vidéo n'est transmis.

Choix	Fonctions
Aucun	N'affiche pas de fond sur le moniteur vidéo.
Piano	Affiche une image en arrière-plan (la photographie d'un piano) sur le moniteur vidéo lorsqu'aucun signal vidéo n'est transmis.
Cor	Affiche une image en arrière-plan (la photographie d'un cor) sur le moniteur vidéo lorsqu'aucun signal vidéo n'est transmis.
Guitare électrique	Affiche une image en arrière-plan (la photographie d'une guitare électrique) sur le moniteur vidéo lorsqu'aucun signal vidéo n'est transmis.
Fond gris	Affiche un fond gris sur le moniteur vidéo lorsqu'aucun signal vidéo n'est transmis.

Remarque

Si "Conversion" est réglé sur "Non", aucun fond ne sera affiché même si "Aucun" est spécifié pour "Fond d'écran".

Régl. manuel (Multi-Zone)

Utilisez ce menu pour définir les fonctions de la configuration multizone.

■ Enceintes B (Réglage des enceintes B)

Utilisez cette option pour définir l'emplacement des enceintes FRONT B.

Choix	Descriptions
Principal	Sélectionnez ce réglage pour utiliser les enceintes raccordées aux bornes d'enceintes EXTRA SP dans la pièce principale. Les mêmes signaux audio sont disponibles aux bornes EXTRA SP et aux bornes d'enceintes FRONT A.
ZoneB	Sélectionnez ce réglage pour utiliser les enceintes raccordées aux bornes d'enceintes EXTRA SP dans une autre pièce. Si vous mettez les enceintes FRONT A hors service et les enceintes FRONT B en service, toutes les enceintes de la pièce principale, y compris le caisson de graves, seront silencieuses et les sons ne seront émis que par les enceintes FRONT B.

Remarques

- Si vous raccordez un casque d'écoute à la prise PHONES sur cet appareil, le son est disponible sur le casque d'écoute et sur les enceintes raccordées aux bornes EXTRA SP lorsque "Enceintes B" est réglé sur "ZoneB".
- Si une correction de champ sonore est sélectionnée lorsque "Enceintes B" est réglé sur "ZoneB", cet appareil se met automatiquement en mode Virtual CINEMA DSP (voir page 60).

■ Attrib. Enc. Zone (Attribution des enceintes des zones)

Utilisez cette option pour attribuer les bornes d'enceintes aux Zone 2, Zone 3 et Zone 4. Voir page 116 pour le détail.

■ Régl. mode fête (Réglages du mode Fête)

Le mode Fête permet de jouer la même source simultanément dans plusieurs pièces (voir page 118). En mode Fête, utilisez le menu "Régl. mode fête" pour définir les fonctions de cet appareil.

Princ. stéréo 11v (Zone principale stéréo 11 voies)

Utilisez cette option pour préciser si la correction de champ sonore de la zone principale doit toujours être "11ch Stereo" quand le mode Fête est sélectionné.

Choix	Descriptions
Non	Sélectionnez ce réglage pour préciser la correction de champ sonore pour la zone principale.
Act.	Sélectionnez ce réglage pour toujours utiliser la correction de champ sonore "11ch Stereo" pour la zone principale quand le mode Fête est sélectionné.

Cible : Zone2/Cible : Zone3/Cible : Zone4 (Zone cible pour le mode Fête, Réglage)

Utilisez cette option pour préciser les zones reliées au mode Fête.

Choix	Descriptions
Invalider	Sélectionnez ce réglage pour ne pas relier la zone sélectionnée au mode Fête. Vous pourrez sélectionner une autre source même si l'appareil est en mode Fête.
Valider	Sélectionnez ce réglage pour relier la zone sélectionnée au mode Fête. Lorsque cet appareil est en mode Fête, la zone pour laquelle l'appareil principal joue la même source que pour la zone principale rejoint le mode Fête.

■ Régl. Zone2/Régl. Zone3/Régl. Zone4 (Réglages Zone 2/Zone 3/Zone 4)

Vol. Zone2/Vol. Zone3/Vol. Zone4 (Volume Zone 2/Zone 3/Zone 4)

Utilisez ce menu pour préciser si l'appareil doit contrôler ou non le niveau sonore des signaux audio présents aux prises ZONE OUT (ZONE2, ZONE3 ou ZONE4).

Choix	Descriptions
Fixe	Sélectionnez ce réglage si vous voulez contrôler le volume de la zone sélectionnée sur l'amplificateur externe. Cet appareil fixe le volume de ZONE OUT (ZONE 2 ou ZONE 3) à une valeur standard.
Variable	Sélectionnez ce réglage si vous voulez contrôler le volume de la zone sélectionnée sur cet appareil. Vous pouvez régler le volume de ZONE OUT (ZONE 2 ou ZONE 3) simultanément avec ⓈVOLUME +/- sur le boîtier de télécommande.

Remarques

- Si "Vol. Zone2", "Vol. Zone3" ou "Vol. Zone4" a pour valeur "Fixe", vous ne pouvez pas sélectionner les paramètres suivants:
 - Vol. max. Zone2/Vol. max. Zone3/Vol. max. Zone4
 - Vol. init. Zone2/Vol. init. Zone3/Vol. init. Zone4
 - Balance Zone2/Balance Zone3/Balance Zone4
- Même si "Vol. Zone2" a pour valeur "Variable", la commande de volume de cet appareil n'agit pas sur le niveau de sortie à la prise ZONE DIGITAL OUT (COAXIAL) (voir page 113).

Vol. max. Zone2/Vol. max. Zone3/Vol. max. Zone4 (Réglage de volume maximal Zone 2/Zone 3/Zone 4)

Utilisez cette fonction pour spécifier le niveau de volume maximal dans la Zone 2, Zone 3 ou Zone 4.

Plage de réglage: -30,0 dB à +15,0 dB, +16,5 dB

Etape de réglage: 5,0 dB

Remarque

Le réglage "Vol. max. Zone2", "Vol. max. Zone3" ou "Vol. max. Zone4" a priorité sur le réglage "Vol. init. Zone2", "Vol. init. Zone3" ou "Vol. init. Zone4". Par exemple, lorsque "Vol. init. Zone2" est réglé sur -20,0 dB puis "Vol. max. Zone2" sur -30,0 dB, le volume se réglera automatiquement sur -30,0 dB à la prochaine mise sous tension de l'appareil.

**Vol. init. Zone2/Vol. init. Zone3/Vol. init. Zone4
(Réglage de volume initial Zone 2/Zone 3/Zone 4)**

Utilisez cette option pour régler le volume du son dans la Zone 2, Zone 3 ou Zone 4 à la mise sous tension de chaque appareil.
Plage de réglage: **Non**, Sil., -80,0 dB à +16,5 dB
Etape de réglage: 0,5 dB

Remarque

Le réglage "Vol. max. Zone2", "Vol. max. Zone3" ou "Vol. max. Zone4" a priorité sur le réglage "Vol. init. Zone2", "Vol. init. Zone3" ou "Vol. init. Zone4".

**Balance Zone2/Balance Zone3/Balance Zone4
(Balance Zone 2/Zone 3/Zone 4)**

Utilisez cette option pour équilibrer le volume des voies gauche et droite dans chaque zone.
Choix: G10 à G1, 0, D1 à D10

**Mono Zone2/Mono Zone3/Mono Zone4
(Mode mono Zone 2/Zone 3/Zone 4)**

Utilisez cette option pour préciser si les sources doivent être reproduites en monophonie dans la zone sélectionnée.

Choix	Descriptions
Non	Met le mode de lecture en monophonie hors service. Les sources sont lues en stéréophonie.
Act.	Met le mode de lecture en monophonie en service. Les signaux des voies gauche et droite sont mélangés et les sources sont reproduites en monophonie.

Atténuation

(Atténuation Zone 2/Zone 3/Zone 4)

Utilisez cette option pour préciser l'amplitude de l'atténuation apportée par le silencieux au volume de la zone sélectionnée.

Choix	Fonctions
Totale	Met toutes les sorties audio en sourdine.
-20dB	Réduit le volume actuel de 20 dB.
-40dB	Réduit le volume actuel de 40 dB.

■ OSD Zone (Affichage sur écran Zone)

Utilisez cette option pour afficher l'état de fonctionnement des Zone 2, Zone 3 et Zone 4 sur le moniteur vidéo de la Zone 2 raccordé aux prises ZONE VIDEO à l'arrière de cet appareil. Les informations Zone 2, Zone 3 et Zone 4 suivantes sont indiquées:

- Source d'entrée
- Niveau du volume
- État du silencieux
- État de la qualité tonale
- Menu iPod ou réseau/USB lorsque "DOCK" ou "NET/USB" est sélectionné comme la source d'entrée pour Zone 2, Zone 3 et/ou Zone 4

Choix	Fonctions
Zone2	Indique l'état opérationnel pour la Zone 2 seulement.
Zone Tout	Indique l'état opérationnel pour la Zone 2, la Zone 3 et la Zone 4.

Remarques

- Vous pouvez raccorder deux moniteurs vidéo à signaux composite ou composantes aux prises ZONE OUT VIDEO et ZONE OUT COMPONENT VIDEO. Si vous raccordez plusieurs moniteurs vidéo aux prises ZONE VIDEO et ZONE OUT COMPONENT VIDEO, ces moniteurs afficheront les images vidéo de la source d'entrée de la Zone 2.
- Lorsque vous réglez "OSD Zone" sur "Zone Tout", l'état opérationnel de la Zone 3 et la Zone 4 est indiqué sur le(s) moniteur(s) vidéo de la Zone 2 même si la Zone 2 est hors service.

Régl. manuel (Réseau)

Utilisez ce menu pour définir les valeurs des paramètres réseau et USB.

■ Configuration (Configuration réseau)

Utilisez cette option pour voir les paramètres réseau (adresse IP, etc.) et les changer manuellement.

DHCP (Réglage DHCP)

Utilisez cette option pour préciser si l'appareil doit obtenir les paramètres de réseau (adresse IP, masque de sous-réseau, passerelle par défaut, serveur DNS primaire et serveur DNS secondaire) du serveur DHCP du réseau connecté.

Choix	Descriptions
Act.	Sélectionnez ce réglage si l'appareil peut obtenir les paramètres réseau du serveur DHCP du réseau connecté.
Non	Sélectionnez ce réglage si vous avez fait vous-même les réglages des paramètres réseau.

Adresse IP (Adresse IP)

Utilisez ce paramètre pour spécifier l'adresse IP attribuée à cet appareil. Cette valeur ne doit pas être identique à celle qui est utilisée dans le réseau visé pour d'autres appareils.

Masque s-rés. (Masque de sous-réseau)

Utilisez ce paramètre pour spécifier la valeur du masque de sous-réseau attribuée à cet appareil.



Dans la plupart des cas, "255.255.255.0" peut être spécifié comme valeur du masque de sous-réseau.

Passerelle déf. (Passerelle par défaut)

Utilisez ce paramètre pour spécifier l'adresse IP de la passerelle par défaut.

Serveur DNS (P) (Serveur DNS primaire)

Serveur DNS (S) (Serveur DNS secondaire)

Utilisez ce paramètre pour spécifier l'adresse IP des serveurs DNS (Domain Name System) primaire et secondaire.

Remarque

Si vous n'avez qu'une seule adresse DNS, spécifiez l'adresse DNS dans "Serveur DNS (P)". Si vous avez deux adresses DNS ou plus, spécifiez une d'elle dans "Serveur DNS (P)" et une autre dans "Serveur DNS (S)".

Régl. (Paramétrage)

Sélectionnez "Régl." pour vérifier les réglages des paramètres "Configuration".

Paramétrage du réseau

1 Lorsque la première page du menu GUI est affichée, appuyez plusieurs fois de suite sur / sur le boîtier de télécommande puis sur pour sélectionner "Configuration".

2 Appuyez à plusieurs reprises sur / puis appuyez sur pour sélectionner "DHCP".

3 Appuyez sur $\odot\Delta / \nabla$ pour sélectionner "Act." ou "Non", puis appuyez sur \odot ENTER pour valider votre choix.

- Si vous sélectionnez "Act.", vous n'avez pas besoin de régler d'autres paramètres. Reportez-vous à l'étape 5 pour terminer le paramétrage.
- Si vous sélectionnez "Non", vous devrez régler d'autres paramètres réseau. Reportez-vous aux étapes 4 à 6 pour régler les paramètres.

Remarque

Si "DHCP" est réglé sur "Act.", vous ne pouvez pas sélectionner et régler un autre paramètre du réseau. Pour spécifier les autres paramètres, "Non" doit d'abord être spécifié pour "DHCP".

4 Appuyez sur $\odot\Delta / \nabla$ pour sélectionner le paramètre souhaité, puis sur $\odot\triangleright$.

5 Appuyez plusieurs fois de suite sur $\odot\triangleleft / \triangleright$ pour sélectionner le nombre à changer, puis plusieurs fois de suite sur $\odot\Delta / \nabla$ pour changer le nombre.

6 Appuyez sur \odot ENTER pour valider le réglage du paramètre.

7 Répétez les opérations 4 à 6 pour régler chaque paramètre du réseau.

8 Appuyez plusieurs fois de suite sur $\odot\nabla$ pour sélectionner "Régl.", puis sur \odot ENTER pour terminer le paramétrage.

Remarque

Si vous changez de configuration réseau, vous devrez probablement régler une nouvelle fois les paramètres réseau.



Vous pouvez rétablir les réglages usine des paramètres réseau de cet appareil en utilisant l'option "NETWORK" de "INITIALIZE" sur le menu de réglages avancés (voir page 120).

■ Information (Informations sur le réseau)

Utilisez cette option pour afficher les informations concernant le réseau.

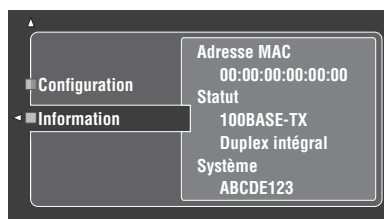

Remarque

L'affichage précédent n'est qu'un exemple.

Adresse MAC (Adresse MAC (Media Access Control))

Cette information désigne l'adresse MAC attribuée à cet appareil.

Statut (État du réseau)

Cette information indique l'état actuel de la liaison au réseau. Indications affichées: 10BASE-T, 100BASE-TX, Pas de liaison, Duplex intégral, Semi-duplex

Remarque

"Pas de liaison" apparaît lorsque l'appareil n'est pas connecté au réseau.

Système (Code ID du système)

Cette information indique le numéro d'identité attribué à cet appareil.

Régl. manuel (Option)

Ce menu sert à effectuer les réglages en option du système.

■ Affich. face avant (Réglage de l'afficheur de la face avant)

Éclairage (Luminosité)

Utilisez cette option pour régler la luminosité de l'afficheur de la face avant.

Plage de réglage: -4 à 0

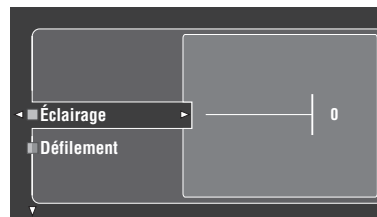

Défilement

(Défilement des informations sur l'afficheur de la face avant)

Utilisez cette fonction pour spécifier si les informations (titre de l'œuvre ou nom du canal) doivent défiler en continu sur l'afficheur de la face avant ou si seulement 14 caractères doivent rester affichés après le défilement de tous les caractères lorsque "DOCK" ou "NET/USB" est sélectionné comme source.

Choix	Fonctions
Continu	Mode continu. Sélectionnez ce mode pour que l'opération effectuée soit toujours indiquée sur l'afficheur de la face avant.
Une fois	Mode défilement unique. Sélectionnez ce mode pour indiquer par 14 caractères seulement sur l'afficheur de la face avant l'opération effectuée après que tous les caractères ont défilé une fois.

■ iPod (Réglage initial iPod)

Charge standby (Recharge du iPod en veille)

Utilisez cette option pour préciser si cet appareil doit charger la batterie du iPod raccordé, ou non, lorsque cet appareil est en veille (voir page 64).

Choix	Fonctions
Auto	Charge la batterie du iPod posé sur la station lorsque cet appareil est allumé et en veille.
Non	Charge la batterie du iPod posé sur la station lorsque cet appareil est allumé.

■ Sél. audio (Sélection de la prise d'entrée audio par défaut)

Utilisez cette option pour désigner le réglage de sélection de prise d'entrée par défaut (voir page 81) pour les sources d'entrée raccordées à DIGITAL INPUT lors de la mise sous tension de cet appareil.

Choix	Fonctions
Auto	Détecte automatiquement le type des signaux audio présents et sélectionne le réglage de prise d'entrée audio approprié.
Dernier	Sélectionne automatiquement le dernier réglage de prise d'entrée audio utilisé pour la source d'entrée raccordée.

■ Mode décod. (Mode de décodeur par défaut)

Utilisez cette fonction pour que le mode de décodeur par défaut (voir page 82) soit spécifié pour les sources d'entrée à la mise sous tension de cet appareil.

Choix	Fonctions
Auto	Détecte automatiquement le type des signaux présents et sélectionne le mode de décodeur approprié.
Dernier	Sélectionne automatiquement le dernier mode de décodeur utilisé pour la source d'entrée raccordée.

■ Surround étendu (Réglage du mode de décodage d'ambiance étendu par défaut)

Utilisez cette fonction pour désigner le mode de décodage d'ambiance étendu (voir page 72) pour les sources raccordées aux prises DIGITAL INPUT lors de la mise sous tension de cet appareil.

Choix	Fonctions
Auto	Détecte automatiquement les signaux audio numériques présents et active le décodeur approprié.
Dernier	Sélectionne le dernier mode de décodage d'ambiance étendu sélectionné.

■ Protect. mém. (Protection de la mémoire)

Utilisez cette option pour empêcher que les valeurs des réglages des corrections de champ sonore et d'autres réglages ne soient accidentellement modifiées.

Choix	Fonctions
Non	Désactive la fonction "Protect. mém."
Act.	Protège les paramètres suivants: <ul style="list-style-type: none"> - les paramètres des corrections de champ sonore - Paramètres du menu GUI - Réglages du niveau des enceintes



Lorsque vous sélectionnez un paramètre protégé, "🔒" apparaît dans le coin inférieur gauche du menu GUI. Vous pouvez régler les paramètres lorsque vous sélectionnez un paramètre et que "🔒" n'apparaît pas dans le coin inférieur gauche du menu GUI même si "Protect. mém." a pour valeur "Act."

■ Régl. HDMI (Réglage initial HDMI)

Utilisez cette option pour régler le support son HDMI.

Support audio (Support audio)

Utilisez cette fonction pour spécifier si les signaux audio HDMI doivent être lus sur cet appareil ou sur un autre appareil HDMI raccordé aux prises HDMI OUT sur le panneau arrière de cet appareil.

Choix	Fonctions
DSP-Z11	Reproduit les signaux audio HDMI sur cet appareil. Les signaux audio HDMI transmis aux prises HDMI sur cet appareil ne sont pas dirigés vers l'appareil HDMI raccordé aux prises HDMI OUT sur le panneau arrière de cet appareil.
Autre	Reproduit les signaux audio arrière HDMI sur un autre appareil HDMI raccordé aux prises HDMI OUT.

Remarque

Les signaux audio/vidéo disponibles dépendent des caractéristiques du moniteur vidéo raccordé. Reportez-vous au mode d'emploi de chaque appareil raccordé.

Attente Inchangé (Attente Inchangé)

Utilisez cette option pour préciser si les signaux HDMI disponibles aux prises HDMI IN peuvent transiter par cet appareil lorsqu'il est en veille. Vous pouvez aussi préciser la prise HDMI IN et la prise HDMI OUT qui acceptent les signaux lorsque "Attente Inchangé" a pour valeur "Act." et que cet appareil est en veille.

Choix	Fonctions
Non	N'accepte pas les signaux HDMI lorsque cet appareil est en veille.
Act.	Accepte les signaux HDMI lorsque cet appareil est en veille.

Remarques

- Lorsque "Attente Inchangé" a pour valeur "Act." et que cet appareil est en veille, les signaux audio ne sont disponibles qu'à la prise HDMI OUT 1 ou HDMI OUT 2.
- Lorsque "Attente Inchangé" a pour valeur "Act.", la consommation d'électricité est supérieure en veille. Si vous prévoyez de ne pas utiliser cet appareil pendant un certain temps, appuyez sur **ⓂMASTER ON/OFF** pour faire ressortir la touche à la position OFF et mettre cet appareil hors tension.

Sélection de la prise d'entrée/sortie

Lorsque "Attente Inchangé" a pour valeur "Act.", vous pouvez préciser la prise HDMI IN et la prise HDMI OUT qui acceptent les signaux lorsque cet appareil est en veille.

Entrée (Sélection de la prise HDMI IN)

Utilisez cette option pour sélectionner la prise HDMI IN acceptant les signaux HDMI lorsque cet appareil est en veille.

Choix	Prise HDMI IN sélectionnée
IN1	HDMI IN1
IN2	HDMI IN2
IN3	HDMI IN3
IN4	HDMI IN4
FRONT	Avant HDMI IN

Sortie (Sélection de la prise HDMI OUT)

Utilisez cette option pour sélectionner la prise HDMI OUT transmettant les signaux HDMI lorsque cet appareil est en veille.

Choix	Prise HDMI OUT sélectionnée
OUT 1	HDMI OUT1
OUT 2	HDMI OUT2

■ Sortie déclencheur (Sortie déclencheur)

Utilisez cette option pour sélectionner les fonctions associées à chaque prise TRIGGER OUT sur cet appareil.

Choix	Fonction
Déclencheur1	Spécifie les fonctions associées à la prise TRIGGER OUT 1.
Déclencheur2	Spécifie les fonctions associées à la prise TRIGGER OUT 2.

Mode de fonctionnement du déclencheur

Choix	Descriptions
Alimentation	Sélectionnez ce réglage pour envoyer les signaux de tension présents à la prise TRIGGER OUT sélectionnée lorsque la zone sélectionnée est en service.
Source	Sélectionnez ce réglage pour envoyer les signaux de tension présents à la prise TRIGGER OUT sélectionnée lorsque la source d'entrée est sélectionnée.
Manuel	Sélectionnez ce réglage pour envoyer manuellement les signaux de tension.

Source (Source)

Après avoir sélectionné la source d'entrée, vous pouvez spécifier la fonction des prises TRIGGER OUT lorsque la source d'entrée correspondante est sélectionnée dans la zone spécifiée.

Choix	Descriptions
Entrée Haut	Envoie la tension lorsque vous sélectionnez la source d'entrée spécifiée dans "Source".
Entrée Bas	Cesse d'envoyer la tension lorsque vous sélectionnez la source d'entrée spécifiée dans "Source".

Manuel (Manuel)

Choix	Fonction
Fort	Envoie les signaux de tension.
Faible	Cesse d'envoyer les signaux de tension.

Info. signal (Informations concernant les signaux d'entrée)

Vous pouvez afficher le format, la fréquence d'échantillonnage, la voie, le débit binaire et les balises du signal actuel.

■ Info audio (Informations relatives aux signaux sonores)

Format	Format du signal. Si l'appareil ne détecte pas de signaux numériques, il adopte automatiquement l'entrée analogique.
Échant.	C'est le nombre d'échantillons par seconde extrait d'un signal continu de manière à obtenir un signal discret.
Voie	C'est le nombre de voies dans le signal d'entrée fourni par la source (avant/ambiance/LFE). Par exemple, une piste sonore à 3 voies avant, 2 voies d'ambiance et une voie LFE est indiquée sous la forme "3/2/0.1".
Débit	Le nombre de bits passant à un point donné par seconde.
Dialogue	C'est le niveau standard des dialogues, programmé pour les signaux à trains binaires de l'entrée actuelle (voir page 131).
Flag1/Flag2	Balise associée aux signaux à trains binaires ou PCM et destinée à ordonner à l'appareil de sélectionner le décodeur approprié ("Surround EX", etc.).

Remarques

- "—" apparaît si l'appareil ne peut pas afficher les informations correspondantes.
- Les signaux discrets des voies d'ambiance gauche et droite peuvent être inclus dans certains contenus à trains binaires audio haute définition bien qu'ils soient codés avec un débit binaire de 192 kHz.
- Certains lecteurs convertissent les trains binaires Dolby TrueHD ou Dolby Digital Plus en trains binaires Dolby Digital, tout en convertissant les trains binaires DTS-HD Master Audio ou DTS-HD High Resolution Audio en trains binaires DTS, bien que vous ayez fait les réglages nécessaires pour une transmission directe.

■ Info vidéo (Informations vidéo)

Signal HDMI	Type des signaux vidéo de la source et des signaux vidéo transmis à la prise HDMI OUT sur cet appareil.
Résol. HDMI	Résolution du signal à l'entrée (analogique ou HDMI) et à la sortie (HDMI).
Rés. analog.	Résolution des signaux vidéo de la source et des signaux vidéo transmis aux prises COMPONENT MONITOR OUT de cet appareil.
Erreur HDMI (Message HDMI)	Message d'erreur pour les sources HDMI ou les périphériques HDMI raccordés. Voir page 124 pour le détail.

Erreur et message HDMI

Message	Causes possibles
Dépass. syst.	Le nombre d'appareils HDMI raccordés est supérieur à la limite. HDCP échec de l'authentification.
Résol. hrs plage	Le moniteur raccordé n'est pas compatible avec la résolution du signal vidéo entrant.

Langue

Utilisez cette option pour sélectionner la langue des éléments et messages du menu.

Choix: **English** (Anglais), 日本語 (Japonais), Français (Français), Deutsch (Allemand), Español (Espagnol), Русский (Russe)



Vous pouvez sélectionner la langue à l'aide du paramètre "LANGUAGE" dans "Réglages approfondis" sur l'afficheur de la face avant (voir page 120).

Langue	Menu GUI	Afficheur de la face avant	OSD Zone
Русский (Russe)	<input type="radio"/>	<input type="radio"/>	—
日本語 (Japonais)	<input type="radio"/>	—	—
Autres langues	<input type="radio"/>	<input type="radio"/>	<input type="radio"/>

... La langue sélectionnée apparaît.

... La langue sélectionnée n'apparaît pas. Les éléments du menu et les messages sont affichés en anglais.

Sauvegarde et rappel des réglages système (Mémoire sys.)

Cette option permet de sauvegarder et de rappeler en tout 10 réglages pour la zone principale. Et elle permet aussi de sauvegarder en tout quatre réglages pour la Zone 2, Zone 3, ou Zone 4.

Sauvegarde des réglages système actuels

Avant de commencer, réglez le sélecteur de mode de fonctionnement du boîtier de télécommande sur **AMP**.

■ Sauvegarde par les touches **SYSTEM MEMORY**

Les réglages système peuvent être sauvegardés dans “Mémoire1” à “Mémoire4” à l’aide des touches **SYSTEM MEMORY** correspondantes.

Appuyez 4 secondes sur l’une des touches **SYSTEM MEMORY** du boîtier de télécommande.

“MÉM.1 SVGARDER” (par exemple) apparaît sur l’afficheur de la face avant et le réglage système actuel est sauvegardé sous le numéro de mémoire correspondant.

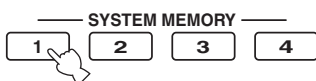

Remarques

- Si des réglages système ont déjà été sauvegardés sous le numéro de mémoire sélectionné, ils seront remplacés par les nouveaux.
- Pour sauvegarder les réglages système pour la Zone 2, Zone 3 ou Zone 4, appuyez sur **ZONE** sur le boîtier de télécommande pour sélectionner la zone, puis appuyez 4 secondes sur la touche **SYSTEM MEMORY**. Les réglages système ne peuvent être sauvegardés pour la zone sélectionnée que si celle-ci est en service.
- Si vous utilisez les touches **SYSTEM MEMORY** pour sauvegarder les paramètres, ceux-ci seront sauvegardés dans les groupes sélectionnés sur le menu GUI.

■ Sauvegarde par le menu GUI

Les réglages système peuvent être sauvegardés dans “Mémoire1” à “Mémoire10” à l’aide du menu “Mémoire sys.” du menu GUI.

1 Appuyez sur **MENU** du boîtier de télécommande.

La première page du menu apparaît sur le moniteur vidéo.

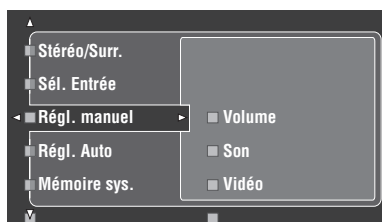

2 Appuyez plusieurs fois de suite sur **UP** / **DOWN** pour sélectionner “Mémoire sys.”, puis appuyez sur **ENTER**.

Le menu “Mémoire sys.” apparaît sur le moniteur vidéo.

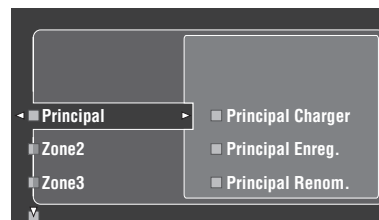

3 Appuyez plusieurs fois de suite sur **UP** / **DOWN** pour sélectionner la zone souhaitée, puis appuyez sur **ENTER**.

Dans l’exemple suivant, vous devez sélectionner “Principal” (zone principale). La liste des numéros de mémoires apparaît sur le moniteur vidéo.

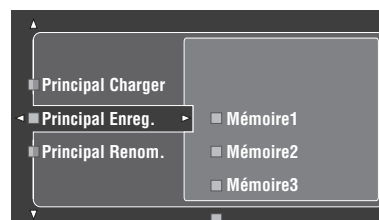

4 Appuyez plusieurs fois de suite sur **UP** / **DOWN** pour sélectionner “Principal Enreg.”, puis appuyez sur **ENTER**.

Le menu suivant apparaît sur le moniteur vidéo.

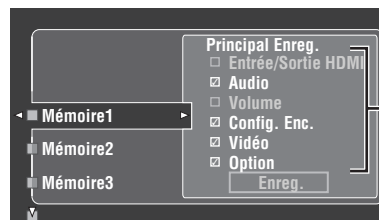

Groupes des paramètres système

5 Appuyez plusieurs fois de suite sur **UP** / **DOWN** pour sélectionner le numéro de mémoire souhaité (“Mémoire1” à “Mémoire10” ou “Mémoire4”), puis appuyez sur **ENTER**.

La liste des éléments sauvegardés apparaît sur le moniteur vidéo.

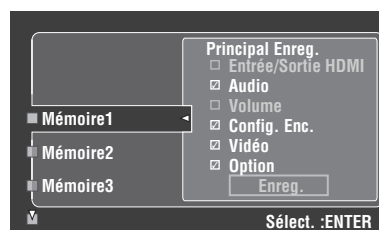



- Si vous sélectionnez “Zone2”, “Zone3” ou “Zone4” à l’étape 3, vous pourrez sélectionner “Mémoire1” à “Mémoire4”. Les paramètres de la zone sélectionnée ne peuvent être sauvegardés que si celle-ci est en service.
- Si des réglages système ont déjà été sauvegardés sous le numéro de mémoire sélectionné, ils seront remplacés par les nouveaux.
- Si vous sauvegardez les réglages système dans “Mémoire1” à “Mémoire4”, vous pourrez les rappeler en appuyant sur les touches correspondantes **7 SYSTEM MEMORY** (voir page 98).

- 6 Appuyez plusieurs fois de suite sur $\odot\Delta / \nabla$ pour sélectionner le groupe de paramètres, puis appuyez sur \odot ENTER pour cocher ou décocher la case du groupe.**
Les paramètres sont sauvegardés dans les groupes cochés. Voir “Paramètres sauvegardés pour la zone principale” à la page 98.

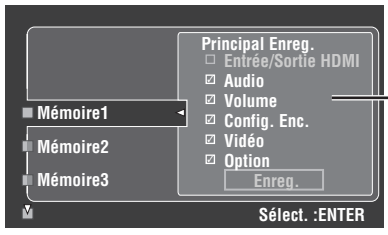

Le groupe de paramètres actuellement sélectionné apparaît en rouge

Remarque

Si la zone sélectionnée n’est pas la zone principale, vous pourrez sélectionner “Entrée”, “Volume” et “Tonalité”. Voir page 98 pour le détail.

- 7 Appuyez plusieurs fois de suite sur $\odot\nabla$ pour sélectionner “Enreg.” puis sur \odot ENTER pour sauvegarder les réglages système actuels sous le numéro de mémoire sélectionné.**

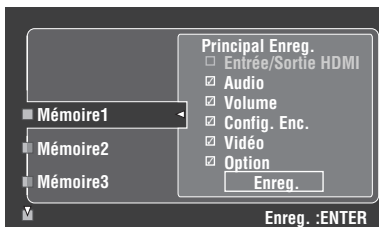

Vous pouvez annuler la sauvegarde en appuyant sur $\odot\leftarrow$.

- 8 Appuyez une nouvelle fois sur \odot MENU pour dégager le menu GUI.**

■ Changement du nom des réglages sauvegardés
Utilisez cette option pour changer les noms des réglages sauvegardés. Le nom du numéro de chaque mémoire apparaît sur le menu GUI ou sur l’afficheur de la face avant.

- 1 Appuyez sur \odot MENU du boîtier de télécommande.**
La première page du menu apparaît sur le moniteur vidéo.
- 2 Appuyez plusieurs fois de suite sur $\odot\Delta / \nabla$ pour sélectionner “Mémoire sys.”, puis appuyez sur $\odot\triangleright$.**
Le menu “Mémoire sys.” apparaît sur le moniteur vidéo.
- 3 Appuyez plusieurs fois de suite sur $\odot\Delta / \nabla$ pour sélectionner la zone souhaitée, puis appuyez sur $\odot\triangleright$.**
Dans l’exemple suivant, “Principal” est sélectionné.

- 4 Appuyez plusieurs fois de suite sur $\odot\Delta / \nabla$ pour sélectionner “Principal Renom.” (exemple), puis sur $\odot\triangleright$.**
La liste des numéros de mémoires apparaît sur le moniteur vidéo.

- 5 Appuyez plusieurs fois de suite sur $\odot\Delta / \nabla$ pour sélectionner le numéro de mémoire souhaitée, puis appuyez sur $\odot\triangleright$.**
La page de changement de nom apparaît sur le moniteur vidéo.

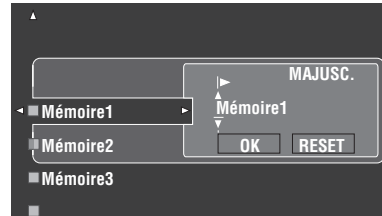

- 6 Appuyez plusieurs fois de suite sur \odot ENTER pour sélectionner un type de caractère (CAPITAL/SMALL/LATIN CAPITAL/LATIN SMALL/FIGURE/MARK).**

- 7 Utilisez $\odot\Delta / \nabla$ pour sélectionner le caractère à employer et $\odot\leftarrow / \triangleright$ pour passer au caractère suivant.**

- Chaque mémoire peut contenir un nom de 9 caractères.
- Utilisez $\odot\nabla$ pour changer le caractère dans l’ordre suivant, ou bien appuyez sur $\odot\Delta$ pour changer le caractère dans l’ordre inverse:
CAPITAL A à Z, espace
CAPITAL a à z, espace
LATIN CAPITAL Ä, Ö, Ü, etc.
LATIN SMALL ä, ö, ü, etc.
FIGURE 0 à 9, espace
MARK !, #, %, &, etc.
- Appuyez sur \odot ENTER pour passer d’un type de caractères à l’autre.



Appuyez plusieurs fois de suite sur $\odot\triangleright$ pour sélectionner “RESET”, puis appuyez sur \odot ENTER pour changer le nom original de l’entrée.

Remarques

- Les types de caractères pouvant être sélectionnés dépendent du réglage effectué dans “Langue” (voir page 95).
- Lorsque “Langue” est réglé sur “日本語”, les caractères japonais peuvent aussi être sélectionnés.

- 8 Appuyez plusieurs fois de suite sur $\odot\triangleright$ pour sélectionner “OK” puis appuyez sur \odot ENTER pour valider.**



Répétez les opérations 5 à 7 pour renommer chaque entrée.

- 9 Appuyez une nouvelle fois sur \odot MENU pour dégager le menu GUI.**

Remarque

Si vous changez le réglage de “Langue” (voir page 95) ou “LANGUAGE” (voir page 120), la langue sélectionnée par défaut sera automatiquement réinitialisée dans chaque mémoire.

■ Paramètres sauvegardés pour la zone principale

Les groupes des paramètres système indiqués en caractères gras sont les groupes sauvegardés dans le réglage initial.

Groupe	Paramètres	Page
Entrée/Sortie HDMI *	Sél. audio	82
	Mode décod.	82
	Source d'entrée	50
	SÉL. SRT. HDMI	—
Audio	Stéréo/Surr.	77
	Pure Direct en/hors service	61
	Réglage EXTD SUR.	72
	DRC adapt.	86
	Nv. DSP adapt.	86
	Niveau LFE	86
	Dynamique	87
	Graves/Aigus	88
	Pur Direct	89
	CINEMA DSP HD ³ ON/OFF	60
Volume	Niveau sonore	50
Config. Enc.	Com. Onde stat.	87
	Égal. param.	87
	Réglag. THX	83
	Régl. enc.	84
	Dist. enc.	85
	Niveau enc.	86
	Enceintes B	91
	Information (Régl. Auto)	45
	Menu réglage (Régl. Auto)	44
	Paire d'enceintes avant (A et/ou B) sélectionnée	51
Vidéo	Conversion	89
	Traitement HDMI	90
	Compos. I/P	90
	Résol. HDMI	90
	Aspect HDMI	90
	Message court	90
	Affichage écr.	90
	Position	90
Fond d'écran	91	
Option	Sync. Lèvres	88
	Affich. face avant	93
	Support audio	94

Remarque

* Les sélections effectuées sur les sources réseau/USB (station sélectionnée, etc.) sont aussi sauvegardées.

■ Paramètres sauvegardés pour la Zone 2, Zone 3 ou Zone 4

Paramètres	Descriptions	Page
Entrée	Source d'entrée *	117
Volume	Niveau sonore	117
Graves/Aigus	Réglages de la tonalité	117

Remarque

* Les sélections effectuées sur les sources réseau/USB (station sélectionnée, etc.) sont aussi sauvegardées.

Rappel des réglages système sauvegardés

- Avant de commencer, réglez le sélecteur de mode de fonctionnement du boîtier de télécommande sur **AMP**.
- Lorsque les réglages sont rappelés, ils remplacent les réglages actuels de cet appareil. Si vous ne voulez pas que les réglages actuels soient effacés, sauvegardez-les au préalable sous un numéro Mémoire sys..

■ Rappel par les touches **SYSTEM MEMORY**

Les réglages système sauvegardés dans "Mémoire1" à "Mémoire4" peuvent être rappelés en appuyant sur les touches **SYSTEM MEMORY** correspondantes.



Pour rappeler les réglages système pour la Zone 2, Zone 3 ou Zone 4, appuyez plusieurs fois de suite sur **ZONE** sur le boîtier de télécommande pour sélectionner au préalable la zone souhaitée. Les réglages système ne peuvent être rappelés pour la zone sélectionnée que si celle-ci est en service.

1 Appuyez sur une des touches **SYSTEM MEMORY** du boîtier de télécommande pour sélectionner le numéro de mémoire souhaité.

"MÉMOIRE 1 CHARGER" (exemple) apparaît sur l'afficheur de la face avant.



"EMPTY" apparaît sur l'écran de menu si aucun réglage système n'a été sauvegardé sous le numéro de mémoire sélectionné.

2 Appuyez une fois de plus sur la touche **SYSTEM MEMORY** pour valider votre sélection.

Les réglages sauvegardés sous le numéro de mémoire sélectionnés sont rappelés.

■ Rappel par le menu GUI

1 Appuyez sur **MENU** du boîtier de télécommande.

La première page du menu apparaît sur le moniteur vidéo.

2 Appuyez plusieurs fois de suite sur **▲ / ▼** pour sélectionner "Mémoire sys.", puis appuyez sur **▶**.

Le menu "Mémoire sys." apparaît sur le moniteur vidéo.

3 Appuyez plusieurs fois de suite sur **▲ / ▼** pour sélectionner la zone souhaitée, puis appuyez sur **▶**.

Dans l'exemple suivant, vous devez sélectionner "Principal" (zone principale). La liste des numéros de mémoires apparaît sur le moniteur vidéo.

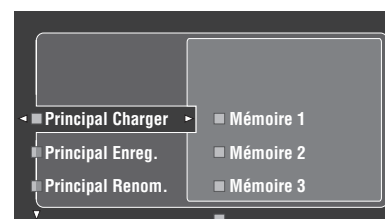

Remarque

Les réglages système ne peuvent être rappelés pour la zone sélectionnée que si celle-ci est en service.

4 Appuyez sur **Ⓞ** / **△** / **▽** pour sélectionner “Principal Charger”, puis appuyez sur **Ⓞ** / **▷**.

Le menu suivant apparaît sur le moniteur vidéo.

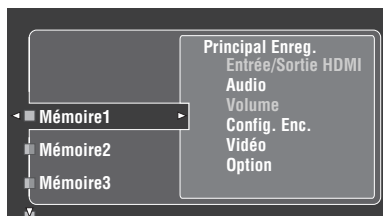

Si des réglages système ont déjà été enregistrés sous le numéro de mémoire sélectionné, ils apparaîtront sur le menu. “Mémoire vide” apparaît sur le menu si aucun réglage système n’est sauvegardé sous le numéro de mémoire sélectionné.

5 Appuyez plusieurs fois de suite sur **Ⓞ** / **△** / **▽** pour sélectionner le numéro de mémoire où les réglages système souhaités ont été sauvegardés, puis appuyez sur **Ⓞ** / **▷**.

Lorsque “Charger:ENTER” apparaît sur le moniteur vidéo, appuyez sur **Ⓞ** / **ENTER** pour confirmer le rappel.



Vous pouvez annuler le rappel en appuyant sur **Ⓞ** / **◀**.

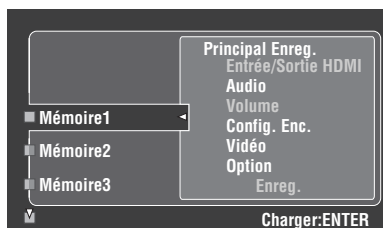

6 Appuyez sur **Ⓞ** / **MENU** pour dégager le menu GUI.

Exemples

■ Exemple 1: Changement des réglages de cet appareil selon la situation

Procédez de la façon suivante pour changer les réglages de cet appareil selon la situation en appuyant simplement sur les touches **Ⓞ** / **SYSTEM MEMORY**.

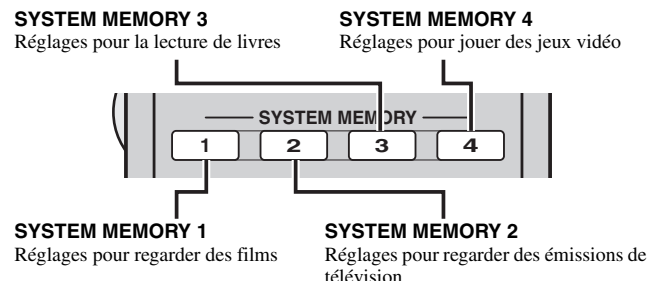

SYSTEM MEMORY 1: Réglages pour regarder des films

Sauvegardez les réglages suivants pour regarder des films. La source d’entrée, la correction de champ sonore et la prise HDMI OUT changeront simultanément.

Réglages de paramètres conseillés

Source d’entrée: BD/HD DVD (voir page 50)
 Réglage “SÉL. SRT. HDMI”: OUT 2 (voir page 51)
 Correction de champ sonore: Sci-Fi (voir page 54)
 “Éclairage”: -4 (voir page 93)

Groupes de paramètres sauvegardés

Entrée/Sortie HDMI, Audio, Option

SYSTEM MEMORY 2: Réglages pour regarder des émissions de télévision

Si les signaux audio disponibles à la prise CBL/SAT HDMI IN 3 doivent être reproduits par les haut-parleurs du téléviseur raccordé à la prise HDMI OUT 1, procédez aux réglages suivants. La source d’entrée et l’appareil restituant les signaux audio peuvent être réglés simultanément.

Réglages de paramètres conseillés

Source d’entrée: CBL/SAT (voir page 50)
 Réglage “SÉL. SRT. HDMI”: OUT 1 (voir page 51)
 Réglage “Support audio”: Autre (voir page 94)

Groupes de paramètres sauvegardés

Entrée/Sortie HDMI, Audio

SYSTEM MEMORY 3: Réglages pour la lecture de livres

Pour écouter votre radio Internet préférée pendant la lecture de livres, procédez aux réglages suivants. Vous pouvez rappeler la source d’entrée, le service radio Internet et les réglages audio simultanément.

Réglages de paramètres conseillés

Source d’entrée: NET/USB (Net Radio) (voir page 50)
 Correction de champ sonore: 11ch Enhancer (voir page 54)
 Niveau de volume: Légèrement faible (voir page 50)



Avant de sauvegarder les réglages, sélectionnez le service radio Internet souhaité (voir page 69).

Groupes de paramètres sauvegardés

Entrée/Sortie HDMI, Audio, Volume

SYSTEM MEMORY 4: Réglages pour jouer des jeux vidéo

Sauvegardez les réglages suivants pour jouer des jeux vidéo. La source d'entrée, la correction de champ sonore et la prise HDMI OUT changeront simultanément.

Réglages de paramètres conseillés

Source d'entrée: V-AUX (voir page 50)

Correction de champ sonore: Roleplaying Game (voir page 54)

Réglage "SÉL. SRT. HDMI": OUT 2 (voir page 51)

Groupes de paramètres sauvegardés

Entrée/Sortie HDMI, Audio

■ Exemple 2: Changement du réglage de cet appareil selon l'environnement de la salle d'écoute

Procédez de la façon suivante pour changer les réglages des enceintes et du son selon l'environnement de la salle d'écoute et la situation.

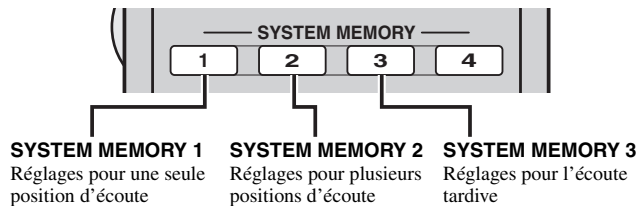

SYSTEM MEMORY 1: Réglages pour une seule position d'écoute

Sauvegardez le résultat du réglage auto pour une seule position d'écoute.

Réglages de paramètres conseillés

Réglage auto: Résultat obtenu lors des mesures effectuées pour plusieurs salles d'écoute (voir page 42).

Groupes de paramètres sauvegardés

Config. Enc.

SYSTEM MEMORY 2: Réglages pour plusieurs positions d'écoute

Sauvegardez le résultat du réglage auto effectué pour plusieurs positions d'écoute.

Réglages de paramètres conseillés

Réglage auto: Résultat obtenu lors des mesures effectuées pour plusieurs salles d'écoute (voir page 42).

Groupes de paramètres sauvegardés

Config. Enc.

SYSTEM MEMORY 3: Réglages pour l'écoute tardive

Les caractéristiques acoustiques peuvent changer selon que les rideaux sont ouverts ou tirés. Utilisez les réglages suivants pour regarder des films la nuit à un niveau sonore plus faible.

Réglages de paramètres conseillés

Réglage auto: Résultat obtenu lors des mesures effectuées avec les rideaux tirés (voir page 42).

Réglage "DRC adapt.": Auto (voir page 86)

Réglage "Nv. DSP adapt.": Auto (voir page 86)

Groupes de paramètres sauvegardés

Audio, Config. Enc.

Commande de cet appareil par le navigateur Web (Centre de commande Web)

Vous pouvez agir sur cet appareil par l'intermédiaire d'un navigateur Web. L'interface graphique utilisateur (Centre de commande Web) apparaît sur le navigateur permet de sélectionner les sources d'entrée et les corrections de champ sonore, d'effectuer des recherches sur le iPod ou sur le réseau/dispositif USB, de sélectionner des éléments présélectionnés et de régler les paramètres de cet appareil. Vérifiez tout d'abord l'adresse IP de cet appareil spécifiée dans "Adresse IP" du menu "Réseau" (voir page 92), puis saisissez-la dans le navigateur Web pour accéder à cet appareil et le contrôler.

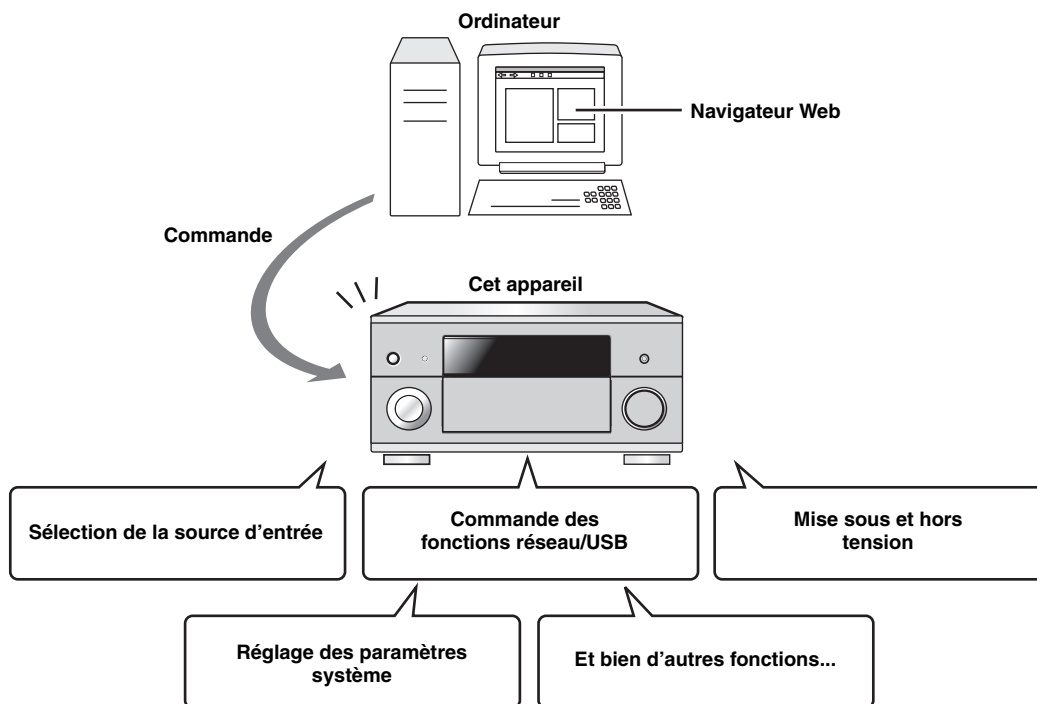

- Pour pouvoir utiliser cette fonction, cet appareil et votre ordinateur doivent être raccordés convenablement au réseau. Voir page 37 pour le détail sur les raccordements.
- Pour accéder à cet appareil il est conseillé d'utiliser Windows Internet Explorer 6 ou 7 qui est installé sur les ordinateurs Windows XP ou Windows Vista.
- Vous pouvez préciser si cet appareil doit accepter les commandes par le navigateur Web lorsqu'il est en veille. Voir page 119 pour le détail.
- Il est possible de limiter le nombre d'ordinateurs autorisés à accéder à cet appareil par le navigateur Web en enregistrant leur adresse MAC. Vous pouvez ensuite préciser à l'aide du paramètre "MAC FILTER" de "Réglages approfondis" (voir page 120) si seuls les ordinateurs dont les adresses MAC ont été enregistrées ou si tous les ordinateurs auront accès à cet appareil.

Caractéristiques du boîtier de télécommande

Le boîtier de télécommande est conçu pour agir sur cet appareil et sur d'autres appareils audiovisuels fabriqués par Yamaha et d'autres sociétés. Pour agir sur un téléviseur ou d'autres appareils, le code de commande approprié doit être spécifié pour chaque appareil (voir page 104).

Commande de cet appareil, d'un téléviseur ou d'autres appareils

■ Commande de cet appareil

Réglez le sélecteur de mode de fonctionnement sur **AMP** pour agir sur cet appareil.

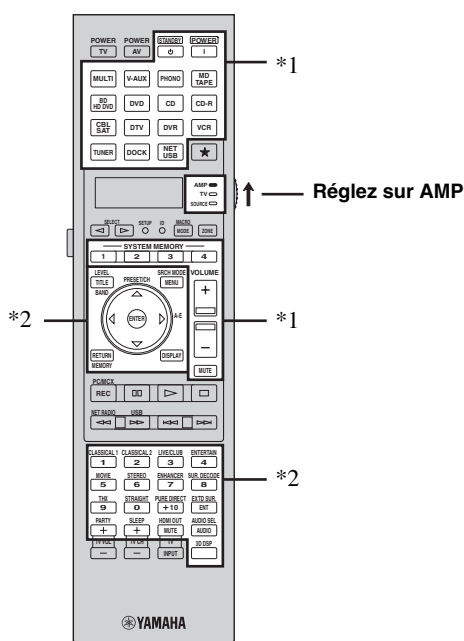

■ Commande d'un téléviseur

Réglez le sélecteur de mode de fonctionnement sur **TV** pour agir sur le téléviseur. Pour agir sur votre téléviseur, vous devez d'abord attribuer le code de commande approprié à la section de commande du téléviseur (voir page 104).

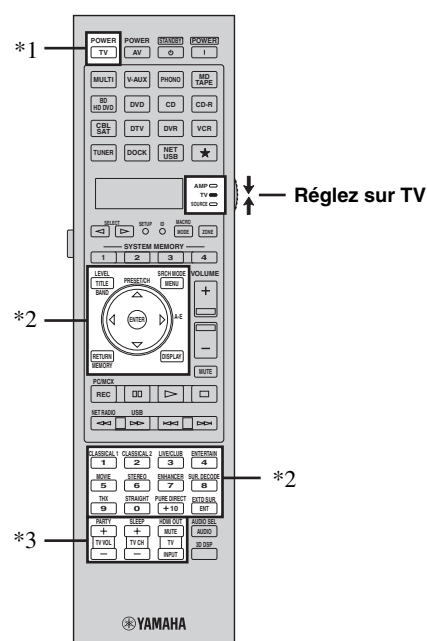

Remarques

- *1 Ces touches commandent toujours cet appareil quelle que soit la position du sélecteur de mode de fonctionnement.
- *2 Ces touches commandent cet appareil seulement lorsque le sélecteur de mode de fonctionnement est réglé sur **AMP**.

Remarques

- *1 **TV POWER** peut toujours mettre le téléviseur sous ou hors tension quelle que soit la position du sélecteur de mode de fonctionnement.
- *2 Ces touches commandent le téléviseur seulement lorsque le sélecteur de mode de fonctionnement est réglé sur **TV**. Pour le détail, voir la colonne "Téléviseur" à la page 103.
- *3 Ces touches commandent le téléviseur seulement lorsque le sélecteur de mode de fonctionnement est réglé sur **TV** ou **SOURCE**.

Boîtier de télécommande	Fonctions
TV VOL +/-	Augmentation ou diminution du niveau sonore.
TV CH +/-	Changement de chaîne.
TV MUTE	Mise en sourdine du son.
TV INPUT	Changement de la source d'entrée.



Si aucun code n'a été attribué à la section "TV", le boîtier de télécommande agira sur l'appareil attribué à la section "DTV" (voir page 104).

■ Commande d'autres appareils

Réglez le sélecteur de mode de fonctionnement sur **16 SOURCE** pour agir sur d'autres appareils sélectionnés avec les touches de sélection d'entrée ou ☆ (3). Vous devez spécifier au préalable le code de commande approprié pour chaque source (voir page 104). Les fonctions de chaque touche de commande utilisée pour les appareils attribués à chaque touche de sélection d'entrée ou ☆ (3) sont indiquées dans le tableau suivant. Sachez toutefois que certaines touches peuvent ne pas agir parfaitement sur l'appareil sélectionné.



Le boîtier de télécommande présente 16 modes (sections de commande), c'est-à-dire qu'il peut agir sur 16 appareils différents.

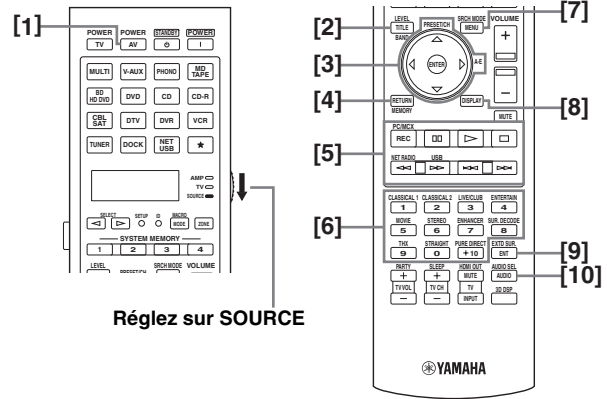

Réglez sur SOURCE

	Lecteur/Enregistreur de Blu-ray Disc/HD DVD	Lecteur de DVD	Lecteur LD	Graveur de DVD/Enregistreur vidéo numérique	Magnétoscope	Téléviseur	Syntoniseur de télévision par câble ou satellite	Lecteur de CD	Enregistreur MD/Graveur de CD	Platine à cassette	Syntoniseur
[1] AV POWER	Alimentation *1	Alimentation *1	Alimentation *1	Alimentation *1	Alimentation *1	Alimentation du DVR *2	Alimentation *1	Alimentation *1	Alimentation *1	Alimentation *1	Alimentation *1
[2] TITLE, BAND	Titre	Titre		Titre		Titre					Bande
[3] PRESET/CH Δ	Vers haut du menu	Vers haut du menu		Vers haut du menu	Chaîne haut	Vers haut du menu	Chaîne haut				Vers haut du menu
PRESET/CH ∇	Vers bas du menu	Vers bas du menu		Vers bas du menu	Chaîne bas	Vers bas du menu	Chaîne bas				Vers bas du menu
A-E ◀	Vers gauche du menu	Vers gauche du menu		Vers gauche du menu		Vers gauche du menu					Vers gauche du menu
A-E ▶	Vers droite du menu	Vers droite du menu		Vers droite du menu		Vers droite du menu			Sens A/B		Vers droite du menu
ENTER	Validation du menu	Validation du menu		Validation du menu		Validation du menu					Validation du menu
[4] RETURN, MEMORY	Retour	Retour		Retour		Retour					Mémoire
[5] REC	Enregistrement (enregistreur)	Saut de disque		Enregistrement	Enregistrement	Enregistrement DVR *2	Enregistrement DVR *2	Saut de disque	Enregistrement		Enregistremen t
⏸	Pause	Pause	Pause	Pause	Pause	Pause DVR *2	Pause DVR *2	Pause	Pause	Pause	Pause
▶	Lecture	Lecture	Lecture	Lecture	Lecture	Lecture DVR *2	Lecture DVR *2	Lecture	Lecture	Lecture	Lecture
⏹	Arrêt	Arrêt	Arrêt	Arrêt	Arrêt	Arrêt DVR *2	Arrêt DVR *2	Arrêt	Arrêt	Arrêt	Arrêt
◀▶	Recherche vers le début du support	Recherche vers le début du support	Recherche vers le début du support	Recherche vers le début du support	Recherche vers le début du support	Recherche vers le début du support	Recherche vers le début du support	Recherche vers le début du support	Recherche vers le début du support	Recherche vers le début du support	Recherche vers le début du support
▶▶	Recherche vers la fin du support	Recherche vers la fin du support	Recherche vers la fin du support	Recherche vers la fin du support	Recherche vers la fin du support	Recherche vers la fin du support	Recherche vers la fin du support	Recherche vers la fin du support	Recherche vers la fin du support	Recherche vers la fin du support	Recherche vers la fin du support
◀◀	Saut vers le début du support	Saut vers le début du support	Saut vers le début du support	Saut vers le début du support	Saut vers le début du support	Saut arrière DVR *2	Saut arrière DVR *2	Saut vers le début du support	Saut vers le début du support	Saut vers le début du support	Direction A
▶▶	Saut vers la fin du support	Saut vers la fin du support	Saut vers la fin du support	Saut vers la fin du support	Saut vers la fin du support	Saut avant DVR *2	Saut avant DVR *2	Saut vers la fin du support	Saut vers la fin du support	Saut vers la fin du support	Direction B
[6] 1-9, 0, +10	Touches numériques	Touches numériques	Touches numériques	Touches numériques	Touches numériques	Touches numériques	Touches numériques	Touches numériques	Touches numériques	Touches numériques	Touches numériques
[7] MENU, SRCH MODE	Menu	Menu		Menu		Menu					Mode de recherche
[8] DISPLAY	Affichage	Affichage	Affichage	Affichage	Affichage	Affichage	Affichage	Affichage	Affichage	Affichage	Affichage
[9] ENT	Index	Index	Chapitre/temps	Index	Validation	Validation	Validation	Index	Index	Index	Validation
[10] AUDIO	Audio	Audio	Audio	Audio							

Remarques

*1 Cette touche ne joue un rôle que si le boîtier de télécommande d'origine fourni avec l'appareil possède une touche POWER.

*2 Ces touches n'agissent sur votre enregistreur vidéo (graveur de DVD, etc.) que si le code de commande approprié a été spécifié pour DVR (voir page 104).

■ Sélection de l'appareil sur lequel agir

Vous pouvez sélectionner un autre appareil sur lequel agir indépendamment de la source choisie au moyen des touches de sélection d'entrée ou ☆.

Appuyez plusieurs fois de suite sur **5 SELECT** ◀ / ▶ pour sélectionner l'appareil souhaité.

Le nom de l'appareil apparaît dans la fenêtre d'affichage (4) du boîtier de télécommande.



■ Commande d'appareils en option (Mode Option)

“OPTN1” et “OPTN2” sont des sections de commande d'appareils en option qui peuvent être programmées pour la commande à distance indépendamment de toute source. Cette section est très utile pour la programmation d'ordres qui ne seront utilisés qu'à l'intérieur d'une macro, ainsi que pour les appareils pour lesquels il n'a pas été possible de déterminer un code de commande valable.

Pour sélectionner le mode Option, appuyez plusieurs fois de suite sur **5 SELECT** ◀ / ▶ jusqu'à ce que “OPTN1” ou “OPTN2” apparaisse dans la fenêtre d'affichage (4) du boîtier de télécommande.

Remarque

Vous ne pouvez pas enregistrer un code de commande pour les sections de commande des options. Voir page 105 pour la programmation des touches liées à ces sections de commande.

Personnalisation du boîtier de télécommande

Le mode de réglage permet de personnaliser le boîtier de télécommande.

1 Appuyez sur **SETUP** sur le boîtier de télécommande au moyen de la pointe d'un stylo à bille ou d'un objet similaire.

“SETUP” apparaît dans la fenêtre d’affichage du boîtier de télécommande.

2 Appuyez plusieurs fois de suite sur $\odot \Delta / \nabla$ pour sélectionner le mode de réglage souhaité.

Mode de réglage	Descriptions	Page
SETUP	Menu principal du mode de réglage.	–
LEARN	Mode d’apprentissage. Utilisez cette fonction pour enregistrer des codes d’autres boîtiers de télécommande.	105
P-SET	Mode de pré-réglage. Utilisez cette fonction pour changer le code de commande à distance de chaque section de commande.	104
RNAME	Mode de changement de nom. Utilisez cette fonction pour changer le nom de chaque section de commande.	106
MACRO	Mode de programmation de macros. Utilisez cette fonction pour programmer des macros.	108
CLEAR	Mode de suppression. Utilisez cette fonction pour supprimer les configurations de cet appareil.	109
ERASE	Mode d’effacement. Utilisez cette fonction pour effacer les fonctions apprises par chaque touche.	109
EX-IR	Mode de code IR étendu. Ce mode est réservé aux installateurs agréés seulement.	—
LIGHT	Mode de rétroéclairage. Utilisez cette fonction pour spécifier le mode d’éclairage du boîtier de télécommande.	104

3 Après avoir effectué ces réglages, appuyez une nouvelle fois sur **SETUP** pour sortir du menu de réglage.

Remarque

Si vous n’effectuez pas chaque opération en moins de 30 secondes, l’appareil sort automatiquement du menu de réglage.

Réglage du mode de rétroéclairage du boîtier de télécommande (LIGHT)

Vous pouvez choisir le mode de rétroéclairage du boîtier de télécommande.

1 Appuyez sur **SETUP** sur le boîtier de télécommande au moyen de la pointe d'un stylo à bille ou d'un objet similaire.

“SETUP” apparaît dans la fenêtre d’affichage (4) du boîtier de télécommande.

2 Appuyez plusieurs fois de suite sur $\odot \Delta / \nabla$ pour sélectionner “LIGHT”, puis appuyez sur **ENTER**.

“LIGHT” et le réglage actuel de “LIGHT” apparaissent en alternance dans la fenêtre d’affichage (4).

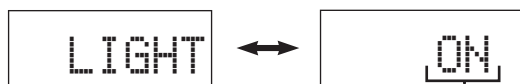

Réglage actuel de “LIGHT”

3 Appuyez sur $\odot \Delta / \nabla$ pour sélectionner le menu souhaité.

Choix	Descriptions
ON	Allume le rétroéclairage lorsque vous appuyez sur une touche ou le boîtier de télécommande détecte un mouvement.
OFF	Allume le rétroéclairage seulement lorsque vous appuyez sur LIGHT .

4 Appuyez sur **ENTER** pour valider le réglage.

“OK” apparaît sur l’afficheur (4).

5 Appuyez une nouvelle fois sur **SETUP** pour sortir du mode de réglage.



Vous pouvez désormais allumer le rétroéclairage en appuyant simplement sur **LIGHT**.

Enregistrement des codes de commande (P-SET)

Vous pouvez commander d’autres appareils en enregistrant les codes de commande qui conviennent. Des codes peuvent être enregistrés pour chaque section de commande. La liste des codes disponibles est fournie à la fin de ce mode d’emploi sous la rubrique “Lista des codes de commande”.

Le tableau suivant fournit la liste des appareils par défaut (Bibliothèque: catégorie d’appareil) et le code de commande pour chaque section de commande.

Codes de commande enregistrés par défaut

Section des commandes	Bibliothèque (catégorie d’appareils)	Fabricant	Code par défaut
MULTI	DVD	Yamaha	04306
V-AUX	—	—	—
PHONO	—	—	—
MD TAPE	MD	Yamaha	00409
BD HD DVD	DVD	Yamaha	04306
DVD	DVD	Yamaha	04306
CD	CD	Yamaha	01105
CD-R	CD-R	Yamaha	01405
CBL SAT	—	—	—
DTV	—	—	—
DVR	DVR	Yamaha	00707
VCR	—	—	—
TUNER	SOURCE	Yamaha	00012
DOCK	SOURCE	Yamaha	00012
NET USB	SOURCE	Yamaha	00012
☆ (TAPE)	TAPE	Yamaha	00311
TV	—	—	—

Remarque

Il se peut que vous ne soyez pas capable d’agir sur un appareil Yamaha bien que le code de commande Yamaha soit par défaut dans la liste ci-dessus. En ce cas, essayez d’enregistrer un autre code de commande Yamaha.

1 Appuyez sur 17 SETUP sur le boîtier de télécommande au moyen de la pointe d'un stylo à bille ou d'un objet similaire.

Le boîtier de télécommande accède au menu de réglage. "SETUP" apparaît dans la fenêtre d'affichage (4) du boîtier de télécommande.

2 Appuyez plusieurs fois de suite sur 9 Δ / ▽ pour sélectionner "P-SET", puis appuyez sur 9 ENTER.

Le boîtier de télécommande accède au menu de pré-réglage. "P-SET" et le nom de la section de commande sélectionnée apparaissent en alternance dans la fenêtre d'affichage (4).



Si vous voulez sélectionner "TV", réglez le sélecteur de mode de fonctionnement sur 16 TV.

4 Appuyez sur 9 ENTER.

Le code à cinq chiffres enregistré pour la section de commande sélectionnée apparaît dans la fenêtre d'affichage (4).

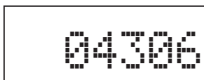

Remarque

"00000" apparaît dans la fenêtre d'affichage (4) dans le cas où aucun code n'a été enregistré.

5 Utilisez les touches numériques (12) pour taper le code de commande à 5 chiffres correspondant à l'appareil que vous désirez utiliser.

La liste des codes disponibles est fournie à la fin de ce mode d'emploi sous la rubrique "Lista des codes de commande".

Vous pouvez aussi saisir le nombre souhaité en appuyant plusieurs fois de suite sur 9 Δ / ▽ / < / >.

6 Appuyez sur 9 ENTER pour valider le code tapé.

"OK" apparaît dans la fenêtre d'affichage (4) si le code tapé a été accepté.

"NG" apparaît dans la fenêtre d'affichage (4) si le code tapé a été refusé. En ce cas, reprenez à partir de l'étape 3.

Si vous voulez continuer à enregistrer des codes pour d'autres sections de commande, répétez les opérations 3 à 6.

7 Appuyez une nouvelle fois sur 17 SETUP pour sortir du mode de réglage.

8 Appuyez sur 11 > ou 2 AV POWER pour vérifier si vous pouvez agir sur l'appareil avec le boîtier de télécommande.

Si vous ne pouvez pas et si plusieurs codes sont prévus pour la marque de votre appareil, essayez chaque code l'un après l'autre pour déterminer celui qui convient.

Remarques

- La mention "ERROR" apparaît dans la fenêtre d'affichage (4) du boîtier de télécommande lorsque vous appuyez sur une touche qui ne convient pas, ou sur plusieurs touches en même temps.
- Le boîtier de télécommande fourni ne contient pas les codes de tous les appareils audiovisuels disponibles sur le marché (y compris dans le cas des appareils audiovisuels Yamaha). Si aucun code de commande ne permet de faire fonctionner l'appareil, programmez le nouvel ordre au moyen de la fonction d'apprentissage (reportez-vous à "Programmation des codes d'autres boîtiers de télécommande (LEARN)" à la page 105), ou bien utilisez le boîtier de télécommande fourni avec l'appareil concerné.
- Les fonctions programmées avec le mode d'apprentissage ont priorité sur les fonctions dérivant de l'emploi d'un code de commande.
- Si "00012" a été enregistré comme code de commande pour la section de commande sélectionnée, la source interne actuellement sélectionnée fonctionnera (DOCK ou NET/USB).

Programmation des codes d'autres boîtiers de télécommande (LEARN)

Vous pouvez enregistrer des codes de commande à distance à partir d'autres commandes à distance. Utilisez cette fonction pour procéder aux opérations suivantes soit pour programmer une fonction ne faisant pas partie de celles auxquelles le code de commande donne accès, soit pour pallier l'absence d'un code de commande. Vous pouvez programmer les fonctions d'un autre boîtier de télécommande sur les touches mises en évidence sur l'illustration suivante. Les touches peuvent être programmées indépendamment pour chaque section de commande.

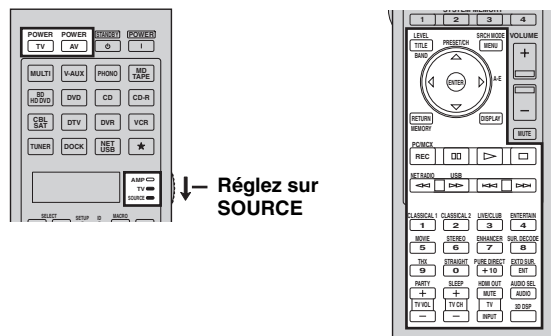

Remarques

- Le boîtier de télécommande émet des signaux infrarouges. Si l'autre boîtier de télécommande émet également des signaux infrarouges, ce boîtier-ci peut alors apprendre la plupart des fonctions connues de l'autre. Toutefois, certains signaux spéciaux, ou certaines séquences très longues, peuvent échapper à vos tentatives de programmation. Reportez-vous au mode d'emploi de l'autre boîtier de télécommande.
- Vous ne pourrez pas programmer le code de commande souhaité pour certaines sections de commande et bibliothèque, même si vous utilisez les touches de la section mise en évidence sur l'illustration ci-dessus.

1 Réglez le sélecteur de mode de fonctionnement sur 16 SOURCE puis appuyez sur une touche de sélection d'entrée ou sur 3 ☆ pour sélectionner la section de commande souhaitée.

Le nom de la section de commande qui doit être personnalisée apparaît dans la fenêtre d'affichage (4) du boîtier de télécommande.

- Vous pouvez aussi sélectionner la section de commande souhaitée en appuyant plusieurs fois de suite sur 5 SELECT < / >.
- Si vous voulez sélectionner "TV", réglez le sélecteur de mode de fonctionnement sur 16 TV.

Remarque

Assurez-vous que le sélecteur de mode de fonctionnement est réglé sur 16 SOURCE ou 16 TV. Lorsque vous réglez le sélecteur de mode de fonctionnement sur 16 AMP et programmez un code de commande d'un autre boîtier de télécommande, la touche programmée ne peut pas agir sur la fonction d'amplification de cet appareil.

2 Appuyez sur 17 SETUP au moyen de la pointe d'un stylo à bille ou d'un objet similaire.

"SETUP" apparaît dans la fenêtre d'affichage (4).

- 3 Appuyez plusieurs fois de suite sur $\textcircled{9}$ Δ / ∇ pour sélectionner "LEARN", puis appuyez sur $\textcircled{9}$ **ENTER**.** Le boîtier de télécommande accède au menu d'apprentissage. "LEARN" et le nom de la section de commande sélectionnée apparaissent en alternance dans la fenêtre d'affichage $\textcircled{4}$.



- 4 Posez ce boîtier de télécommande de 5 à 10 cm de l'autre boîtier de télécommande, tous deux sur une surface plate, leur émetteur infrarouge se faisant face, puis appuyez sur $\textcircled{9}$ **ENTER**.**

"L-KEY" apparaît dans la fenêtre d'affichage $\textcircled{4}$.

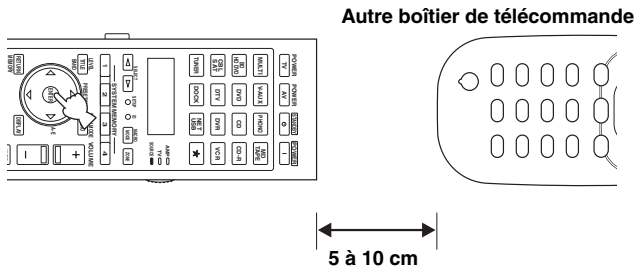

- 5 Appuyez sur la touche qui doit apprendre la nouvelle fonction.**

"START" apparaît dans la fenêtre d'affichage $\textcircled{4}$.

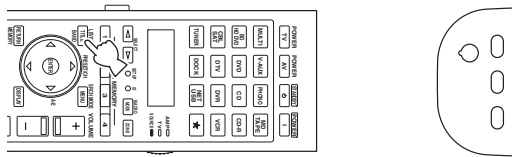

- 6 Appuyez sur la touche que vous voulez programmer sur l'autre boîtier de télécommande jusqu'à ce que la mention "OK" apparaisse dans la fenêtre d'affichage $\textcircled{4}$.**

"NG" apparaît dans la fenêtre d'affichage $\textcircled{4}$ si la programmation a échoué. En ce cas, reprenez à partir de l'étape 4.

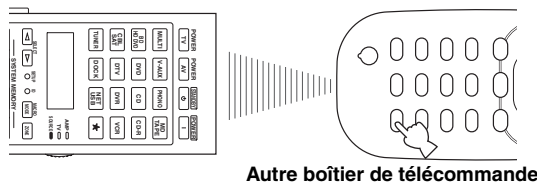

- Pour programmer une autre fonction, répétez les opérations 4 et 6.
- Si vous voulez continuer de programmer d'autres fonctions pour d'autres sections de commande, réglez le sélecteur de mode de fonctionnement sur $\textcircled{16}$ **SOURCE** puis appuyez plusieurs fois de suite sur $\textcircled{6}$ **SELECT** \leftarrow / \rightarrow et répétez les opérations 4 à 6. Si vous voulez sélectionner "TV" comme section de commande, réglez le sélecteur de mode de fonctionnement sur $\textcircled{16}$ **TV** et répétez les opérations 4 à 6.

- 7 Appuyez une nouvelle fois sur $\textcircled{17}$ **SETUP** pour sortir du menu de réglage.**

Remarques

- La mention "ERROR" apparaît dans la fenêtre d'affichage $\textcircled{4}$ du boîtier de télécommande lorsque vous appuyez sur une touche qui ne convient pas, ou sur plusieurs touches en même temps.
- Ce boîtier de télécommande peut apprendre environ 200 fonctions. Toutefois, selon la nature des ordres appris, "FULL" peut apparaître avant que les 200 fonctions n'aient été apprises. Si cela se produit, effacez les fonctions programmées qui sont devenues inutiles pour libérer de l'espace pour un nouvel apprentissage.
- L'apprentissage peut échouer dans les cas suivants:
 - lorsque les piles de ce boîtier de télécommande, ou celles de l'autre, sont déchargées.
 - lorsque la distance entre les deux boîtiers de télécommande est trop grande ou trop petite.
 - lorsque les émetteurs infrarouge ne se font pas face comme il convient.
 - lorsqu'un des boîtiers de télécommande est exposé à la lumière directe du soleil.
 - lorsque la fonction à programmer est continue ou inhabituelle.

Changement des noms de sources dans la fenêtre d'affichage (RNAME)

Vous pouvez changer le nom de la section de commande (source d'entrée) apparaissant dans la fenêtre d'affichage $\textcircled{4}$ du boîtier de télécommande si celui défini en usine ne vous convient pas. Cette fonction peut être utile lorsqu'une section de commande est désormais destinée à agir sur un autre appareil.

- 1 Réglez le sélecteur de mode de fonctionnement sur $\textcircled{16}$ **SOURCE** puis appuyez sur une touche de sélection d'entrée ou sur \star $\textcircled{3}$ pour sélectionner la section de commande souhaitée.**

Le nom de la section de commande qui doit être personnalisée apparaît dans la fenêtre d'affichage $\textcircled{4}$ du boîtier de télécommande.



- 2 Appuyez sur $\textcircled{17}$ **SETUP** au moyen de la pointe d'un stylo à bille ou d'un objet similaire.**

"SETUP" apparaît dans la fenêtre d'affichage.

- 3 Appuyez plusieurs fois de suite sur $\textcircled{9}$ Δ / ∇ pour sélectionner "RNAME", puis appuyez sur $\textcircled{9}$ **ENTER**.**

Le boîtier de télécommande accède au mode de changement de nom. "RNAME" et le nom de la section de commande sélectionnée apparaissent en alternance dans la fenêtre d'affichage.



Vous pouvez changer de section de commande en appuyant plusieurs fois de suite sur une touche de sélection d'entrée ou sur \star $\textcircled{3}$ ou sur $\textcircled{6}$ **SELECT** \leftarrow / \rightarrow .

- 4 Appuyez plusieurs fois de suite sur $\textcircled{9}$ Δ / ∇ pour sélectionner un nom consistant en 3 ou en 5 lettres.**

Chaque section de commande a un nom de 3 lettres et un nom de 5 lettres. Le nom de 3 lettres et le nom de 5 lettres peuvent tout deux être changés, indépendamment l'un de l'autre.

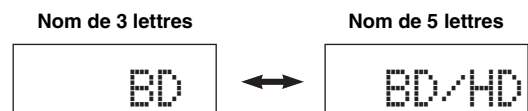

5 Appuyez sur $\textcircled{9}$ ENTER.

L'écran de modification du nom de la section de commande sélectionnée apparaît dans la fenêtre d'affichage (4).

**6 Appuyez plusieurs fois de suite sur $\textcircled{9}$ </> pour placer le curseur () sur la position devant être modifiée.****7 Appuyez plusieurs fois de suite sur $\textcircled{9}$ Δ / ∇ pour sélectionner et valider le caractère souhaité.**

Une pression sur $\textcircled{9}$ Δ change le caractère comme suit:
A à Z, a à z, 0, 1 à 9, espace, - (moins), + (plus), / (barre oblique) et : (deux-points).



Une pression sur $\textcircled{9}$ ∇ change les caractères dans l'ordre inverse.

8 Répétez les opérations 6 et 7 jusqu'à ce que toutes les lettres souhaitées soient définies.**9 Appuyez sur $\textcircled{9}$ ENTER pour valider le nouveau nom tapé.**

"OK" apparaît dans la fenêtre d'affichage (4) du boîtier de télécommande si le nouveau nom a été accepté.



Si vous voulez changer l'autre nom de la section de commande sélectionnée, appuyez sur la touche de sélection d'entrée \star (3) ou plusieurs fois de suite sur $\textcircled{5}$ SELECT </> pour sélectionner la section de commande, puis appuyez sur $\textcircled{9}$ ENTER pour exécuter les opérations des étapes 4 à 9.

10 Appuyez une nouvelle fois sur $\textcircled{17}$ SETUP pour sortir du menu de réglage.

Le nouveau nom de la section de commande apparaît dans la fenêtre d'affichage (4).

**Remarque**

La mention "ERROR" apparaît dans la fenêtre d'affichage (4) du boîtier de télécommande lorsque vous appuyez sur une touche qui ne convient pas, ou sur plusieurs touches en même temps.

Programmation de macros

La programmation de macros autorise l'exécution d'une suite de commandes en appuyant simplement sur une touche. Par exemple, pour écouter un CD vous commencez habituellement par mettre les appareils en service puis vous sélectionnez l'entrée CD et enfin vous appuyez sur la touche de lecture pour commander cette opération. Une fois programmée, la macro permet d'exécuter toutes ces commandes en appuyant simplement sur la touche CD. Les touches de macro ci-dessous ont été programmées en usine. Vous pouvez créer vos propres macros (voir page 108).

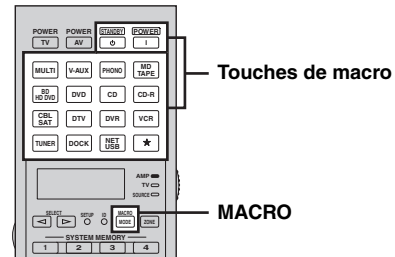
■ Rappel de macros programmées**1 Appuyez sur $\textcircled{18}$ MACRO du boîtier de télécommande.****2 Appuyez sur la touche de macro souhaitée.**

"M: Le nom à 3 lettres de la section de commande sélectionnée" (par exemple, "M:DVD") apparaît dans la fenêtre d'affichage (4), et l'appareil transmet les fonctions programmées. Lorsque vous appuyez sur $\textcircled{14}$ STANDBY ou $\textcircled{15}$ POWER, "M:STB" ou "M:PWR" apparaît dans la fenêtre d'affichage (4), et l'appareil transmet les fonctions programmées.

3 Appuyez une nouvelle fois sur $\textcircled{18}$ MACRO pour sortir du mode de macro.**Remarques**

- Lorsque le boîtier de télécommande exécute une macro, il n'accepte aucune autre opération tant que le programme n'a pas été entièrement exécuté (c'est-à-dire tant que le témoin de transmission ne cesse pas de clignoter sur l'afficheur).
- Maintenez le boîtier de télécommande dirigé vers l'appareil à commander par la macro jusqu'à la fin des opérations comprises dans la macro.
- Si vous n'effectuez pas chaque opération en moins de 30 secondes, l'appareil sort automatiquement du mode de macro.

■ Fonctions macro par défaut

Appuyez sur cette	Pour émettre ces signaux de commande	
	Première	Deuxième
STANDBY	STANDBY	—
POWER	POWER	POWER TV (*1)
MULTI		MULTI
V-AUX		V-AUX
PHONO		PHONO
MD TAPE		MD TAPE
BD HD DVD		BD HD DVD
DVD		DVD
CD		CD
CD-R		CD-R
CBL SAT		CBL SAT
DTV		DTV
DVR		DVR
VCR		VCR
TUNER		TUNER
DOCK		DOCK
NET USB		NET USB (*2)
☆		☆

*1 Spécifiez au préalable le code de commande approprié pour TV (voir page 104).

*2 Cet appareil s'accorde sur la dernière station captée ou lit la dernière gravure sélectionnée avant la mise en veille.

■ Programmation d'une macro (MACRO)

Vous pouvez créer vos propres macros et utiliser la programmation de macros pour transmettre une suite d'ordres à l'aide d'une seule touche. N'oubliez pas d'enregistrer les codes de commande ni d'effectuer les opérations d'apprentissage avant de créer une macro.

Remarques

- La macro par défaut n'est pas effacée quand une nouvelle macro est créée pour une touche. La macro par défaut peut être utilisée à nouveau après effacement de la macro créée.
- Il n'est pas possible d'ajouter une étape (un ordre supplémentaire) à une macro par défaut. Créer une macro modifie la totalité du contenu de la macro.
- Nous ne conseillons pas la création d'une macro pour l'enregistrement d'opérations continues (par exemple, le réglage de niveau de sortie).

1 Appuyez sur 17 SETUP sur le boîtier de télécommande au moyen de la pointe d'un stylo à bille ou d'un objet similaire.

“SETUP” apparaît dans la fenêtre d'affichage (4).

2 Appuyez plusieurs fois de suite sur 9 Δ / ∇ pour sélectionner “MACRO”, puis appuyez sur 9 ENTER.

Le boîtier de télécommande accède au mode de programmation de macro. “MACRO” et “M: le nom à trois lettres de la section de commande sélectionnée” (par exemple, “M:DVD”) apparaissent en alternance dans la fenêtre d'affichage (4).



3 Appuyez sur la touche de macro où la programmation doit être enregistrée, puis appuyez sur 9 ENTER.

“M: Le nom à trois lettres de la touche de macro sélectionnée” (par exemple, “M:DVD”) et le nom de la section de commande actuellement sélectionnée apparaissent en alternance dans la fenêtre d'affichage (4). Lorsque vous appuyez sur 14 STANDBY ou 15 POWER, “M:STB” ou “M:PWR” et le nom de la section de commande actuellement sélectionnée apparaissent en alternance dans la fenêtre d'affichage (4).

4 Appuyez, dans l'ordre, sur les touches correspondant aux ordres à inclure dans la macro.

Exemple

Spécifiez DVD comme source d'entrée → Mettez le lecteur de DVD → Mettez le moniteur vidéo sous tension

Étape 1 (“MCR1”): Appuyez sur DVD.

Étape 2 (“MCR2”): Appuyez sur AV POWER.

Étape 3 (“MCR3”): Appuyez sur TV POWER.

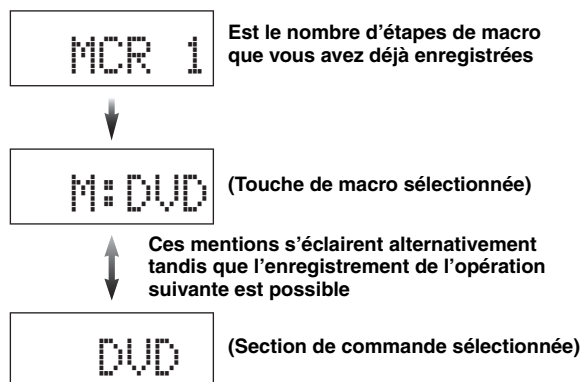
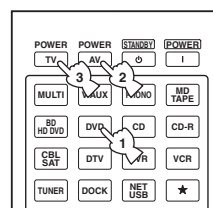

Remarques

- Pour changer la section d'entrée, appuyez sur 6 SELECT </>. Une pression sur une touche de sélection d'entrée ou sur ☆ valide une étape de la macro tandis qu'une pression sur 6 SELECT </> ne fait que changer la section d'entrée sélectionnée.
- La fonction affectée dépend de la position du sélecteur de mode de fonctionnement (AMP/TV/SOURCE). Lorsque le sélecteur de mode de fonctionnement est en position 16 AMP ou 16 TV, les sélecteurs de source d'entrée n'agissent pas.

5 Appuyez sur 18 MACRO pour valider le programme.

Vous disposez de 10 étapes (10 ordres). Lorsque vous avez utilisé les 10 étapes, “FULL” s'affiche et le boîtier de télécommande sort de lui-même du mode de programmation de macros.

6 Appuyez une nouvelle fois sur **17** **SETUP** pour sortir du mode de réglage.

Remarque

“ERROR” apparaît dans la fenêtre d’affichage (4) si vous appuyez sur plus d’un bouton à la fois.

Suppression des configurations

Vous pouvez supprimer toutes les modifications apportées à chaque groupe de fonctions, telles que les fonctions apprises, les macros, les changements de nom de section de commande et les codes de commande.

■ Suppression des modifications (CLEAR)

1 Appuyez sur **17 **SETUP** sur le boîtier de télécommande au moyen de la pointe d’un stylo à bille ou d’un objet similaire.** “SETUP” apparaît dans la fenêtre d’affichage (4).

2 Appuyez plusieurs fois de suite sur **9 **Δ** / **∇** pour sélectionner “CLEAR”, puis appuyez sur **9** **ENTER**.** Le boîtier de télécommande accède au mode de suppression de macro. “CLEAR” et “L: le nom à trois lettres de la section de commande sélectionnée” (par exemple, “L:DVD”) apparaissent en alternance dans la fenêtre d’affichage (4).



3 Appuyez plusieurs fois de suite sur **9 **Δ** / **∇** pour sélectionner le mode de suppression souhaité.**

Mode de suppression.	Descriptions
L:DVD (etc.)	(L: Nom à trois chiffres de la section de commande sélectionnée) Supprime toutes les fonctions apprises de cette section de commande. Vous pouvez changer la section de commande en appuyant sur la touche de sélection d’entrée souhaitée ou sur ☆ (3) ou plusieurs fois de suite sur 6 SELECT </>.
L:AMP	Rétablit toutes les fonctions initiales définies en usine pour la commande des fonctions d’amplification de cet appareil. Réglez le sélecteur de mode de fonctionnement sur 16 AMP pour sélectionner ce mode de suppression.
L:TV	Supprime toutes les fonctions apprises pour la section de commande du téléviseur. Réglez le sélecteur de mode de fonctionnement sur 16 TV pour sélectionner ce mode de suppression.
L:ALL	Supprime toutes les fonctions apprises.
M:DVD (etc.)	(M: Nom de la touche de macro sélectionnée) Supprime la programmation enregistrée sur la touche macro sélectionnée (voir page 108). Le programmation initiale effectuée en usine pour cette touche de macro est rétablie. Si vous voulez supprimer la programmation d’une autre touche de macro, appuyez sur la touche correspondante.
M:ALL	Supprime toutes les macros programmées. Le programmation initiale effectuée en usine pour cette touche de macro est rétablie.
RNAME	Rétablit tous les noms par défaut des sections de commande.
FCTRY	Rétablit tous les réglages par défaut du boîtier de télécommande.

4 Appuyez au moins 3 secondes sur **9 **ENTER**.** Si la suppression a été acceptée, la mention “OK” apparaît dans la fenêtre d’affichage (4).

Remarques

- “NG” apparaît dans la fenêtre d’affichage (4) si la suppression a échoué.
- La mention “ERROR” apparaît dans la fenêtre d’affichage (4) lorsque vous appuyez sur une touche qui ne convient pas, ou sur plusieurs touches en même temps.

5 Appuyez une nouvelle fois sur **17 **SETUP** pour sortir du mode de réglage.**

■ Suppression d’une fonction apprise (ERASE)

1 Appuyez sur **17 **SETUP** au moyen de la pointe d’un stylo à bille ou d’un objet similaire.** “SETUP” apparaît dans la fenêtre d’affichage (4).

2 Appuyez plusieurs fois de suite sur **9 **Δ** / **∇** pour sélectionner “ERASE”, puis appuyez sur **9** **ENTER**.** Le boîtier de télécommande accède au menu d’apprentissage. “ERASE” et le nom de la section de commande sélectionnée apparaissent en alternance dans la fenêtre d’affichage (4).



3 Réglez le sélecteur de mode de fonctionnement sur **16 **SOURCE**, puis appuyez sur la touche de sélection d’entrée ou sur **☆** (3).** “ERASE” et le nom de la section de commande sélectionnée apparaissent en alternance dans la fenêtre d’affichage (4).



- Vous pouvez aussi sélectionner la section de commande souhaitée en appuyant plusieurs fois de suite sur **6** **SELECT** </>.
- Si vous voulez supprimer la fonction apprise par la section de commande AMP ou TV, réglez le sélecteur de mode de fonctionnement sur **16** **AMP** ou **16** **TV**.

4 Appuyez sur **9 **ENTER**.** “E-KEY” apparaît dans la fenêtre d’affichage (4).

5 Appuyez au moins 3 secondes sur la touche dont la fonction doit être supprimée. Si la suppression a été acceptée, “ERASE” et “OK” apparaissent dans la fenêtre d’affichage (4).



- Pour supprimer une autre fonction, répétez l’étape 3.
- Après avoir effacé la suite d’ordres programmée, la touche retrouve le rôle défini en usine (ou celui défini par le fabricant si un code de commande a été enregistré).

6 Appuyez une nouvelle fois sur **17 **SETUP** pour sortir du mode de réglage.**

Remarques

- “NG” apparaît dans la fenêtre d’affichage (4) du boîtier de télécommande si la suppression a été refusée.
- “ERROR” apparaît dans la fenêtre d’affichage (4) si vous appuyez sur plus d’un bouton à la fois.

Boîtier de télécommande simplifié

Le boîtier de télécommande simplifié peut être utilisé pour les réglages de base de l'appareil.

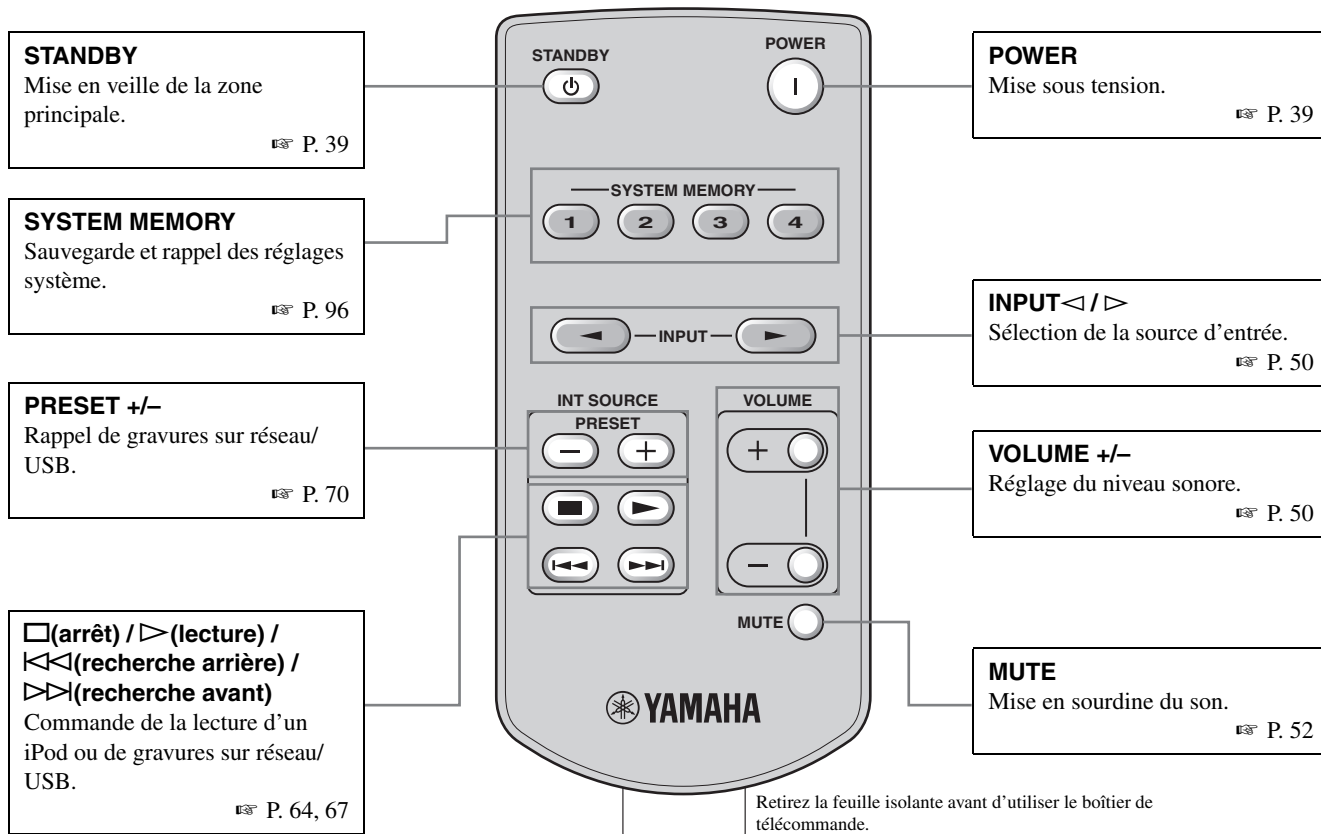

Remarque

Lorsque vous sélectionnez "NET/USB" comme source d'entrée, la dernière source d'entrée secondaire sélectionnée est mise en service (voir page 67).

■ Réglage de zone contrôlée du boîtier de télécommande simplifié

Les fonctions suivantes permettent de spécifier la zone contrôlée (voir page 116) et le code d'identification (voir page 119) du boîtier de télécommande simplifié.

Réglage du code d'identification du boîtier de commande

Appuyez un instant sur ◀◀ sur le boîtier de télécommande simplifié, puis 3 secondes sur 1 ou 2 pour sélectionner le code d'identification souhaité.

- ID1: Appuyez un instant sur ◀◀ et 1.
- ID2: Appuyez un instant sur ◀◀ et 2.

Réglage de la zone contrôlée

Appuyez un instant sur ▶▶ du boîtier de télécommande simplifié, puis sur 1, 2, 3 ou 4 pour sélectionner la zone souhaitée.

- Zone principale: Appuyez un instant sur ▶▶ puis appuyez sur 1.
- Zone 2: Appuyez un instant sur ▶▶ puis appuyez sur 2.
- Zone 3: Appuyez un instant sur ▶▶ puis appuyez sur 3.
- Zone 4: Appuyez un instant sur ▶▶ puis appuyez sur 4.

■ Mise en place de la pile dans le boîtier de télécommande simplifié

Changez la pile lorsque la portée du boîtier de télécommande simplifié est plus courte.

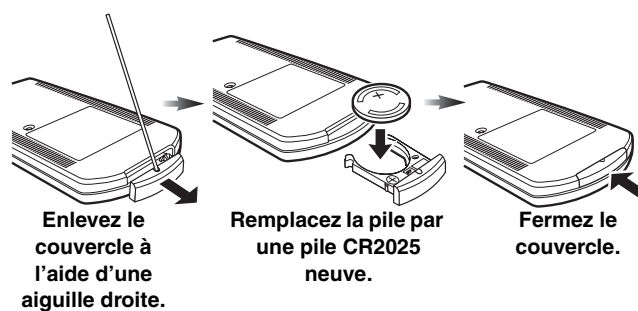

Remarques

- Insérez la pile en tenant compte de la polarité (+ et -).
- Si la pile fuit, retirez-la immédiatement du boîtier de télécommande simplifié pour éviter toute explosion ou tout dommage dû à la fuite d'acide.
- Mettez immédiatement au rebut une pile qui fuit. Attention de ne pas mettre votre peau ou vos vêtements au contact de l'acide de la pile.
- Avant d'insérer une nouvelle pile, nettoyez son logement.
- Déposez les piles selon la réglementation locale.

Utilisation d'une installation multizones

Cet appareil permet de paramétrer une chaîne audio/vidéo couvrant plusieurs zones. Une installation multizones permet de paramétrer cet appareil pour qu'une source soit reproduite dans la pièce principale de l'habitation et une autre source dans une seconde pièce (Zone 2), une troisième pièce (Zone 3) et une quatrième pièce (Zone 4). Avec le boîtier de télécommande fourni vous pouvez agir sur cet appareil depuis la deuxième, troisième ou quatrième zone.

Étape 1: Prévoyez votre système multizones

Tout d'abord, prévoyez soigneusement l'ensemble du système multizones.

☞ P. 111

Étape 2: Raccordez les enceintes et/ou les amplificateurs externes

Effectuez le câblage entre les pièces et raccordez les composants et les enceintes à cet appareil.

☞ P. 112

Étape 3: Réglez les paramètres des zones

Lorsque tous les câbles ont été raccordés, mettez cet appareil sous tension, puis réglez les paramètres dans le menu "Multi-Zone" (voir page 91).

- Sur le menu "Attrib. Enc. Zone" désignez les bornes sur cet appareil qui doivent être affectées aux enceintes de chaque zone.

☞ P. 116

- Réglez le volume et d'autres fonctions pour chaque zone avec les paramètres "Régl. Zone2", "Régl. Zone3" ou "Régl. Zone4".

☞ P. 91

Étape 1: Prévoyez votre système multizones

Cet appareil peut gérer le système audio et vidéo de la pièce principale et de 3 autres pièces (Zone 2, Zone 3, et Zone 4), et les amplificateurs internes ou externes peuvent être utilisés dans la Zone 2, Zone 3 ou Zone 4.

L'installation multizones pour laquelle vous pourrez opter dépendra de vos exigences et des appareils dont vous disposez. Avant de raccorder les enceintes et/ou des amplificateurs dans les différentes zones, représentez-vous l'ensemble de votre système.

Pour ce faire, vous devez considérer les points suivants:

1. Souhaitez-vous utiliser les amplificateurs internes de cet appareil ou d'autres amplificateurs?
2. Pour combien de zones voulez-vous utiliser cet appareil?
3. Combien d'enceintes voulez-vous utiliser dans la zone principale?
4. Si vous utilisez les amplificateurs internes pour d'autres zones, vous ne pourrez pas utiliser toutes les enceintes de la zone principale dans certains cas.
5. De combien d'enceintes disposez-vous?
6. Voulez-vous utiliser d'autres sources vidéo que celles de la zone principale?



Étant donné qu'il existe un grand nombre de manières de relier et d'utiliser cet appareil dans une installation multizones, nous vous conseillons de consulter un revendeur ou un service après-vente agréés Yamaha pour toute question concernant l'installation et la configuration du système multizones le mieux adapté à votre cas.

Mode Préampli

Si vous voulez utiliser les amplificateurs externes pour toutes les enceintes de la zone principale, vous pourrez utiliser toutes les bornes d'enceintes sur cet appareil pour les Zone 2, Zone 3, et/ou Zone 4 (mode Préampli). Réglez "PREAMP MODE" sur "ON" dans les réglages approfondis (voir page 120).

Les instructions suivantes permettent de gérer le système de l'exemple ci-dessous. Si vous optez pour ce type d'installation, vous bénéficierez d'un son sur 7.2 voies dans la zone principale et sur 2 voies dans deux zones de votre choix. Vous pourrez aussi bénéficier d'un son sur 5.2 voies dans la zone principale et sur 2 voies dans les trois autres zones.

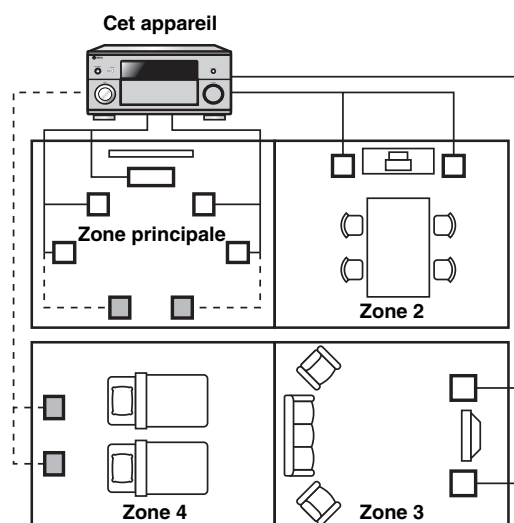

- Enceintes pouvant être utilisées simultanément
- - - Enceintes pouvant être utilisées alternativement. Si vous mettez la Zone 4 en service, les enceintes d'ambiance arrière n'émettront pas de son dans la zone principale.

Étape 2: Raccordez les enceintes, les amplificateurs externes et/ou d'autres appareils

Pour couvrir musicalement les deux pièces, vous devez disposer des appareils complémentaires suivants:

- Un récepteur infrarouge dans la Zone 2, Zone 3, et/ou Zone 4.
- Un émetteur de signaux infrarouges dans la pièce principale. L'émetteur envoie vers l'appareil concerné de la pièce principale (par exemple, un lecteur de CD ou de DVD), les signaux captés dans la Zone 2, la Zone 3, et/ou la Zone 4 en provenance du boîtier de télécommande utilisé.
- Un amplificateur et des enceintes pour la Zone 2, Zone 3, et/ou Zone 4.
- Un moniteur vidéo pour la seconde pièce.

■ Utilisation de l'amplificateur interne de cet appareil

Remarque importante concernant la sécurité

Les bornes d'enceintes de cet ampli-tuner ne doivent pas être reliées au boîtier de sélection d'une enceinte passive ni à plus d'une enceinte par voie.

Ceci peut produire une impédance anormalement basse susceptible d'endommager l'amplificateur. Voir le mode d'emploi pour une utilisation correcte de ces bornes.

Il est nécessaire de toujours raccorder des enceintes ayant une impédance appropriée pour chaque voie. Celle-ci est indiquée à l'arrière de l'ampli-tuner.

Pour installer le même système que celui qui est représenté, raccordez les enceintes de la zone principale et des autres zones de la façon suivante:

Vous pouvez attribuer librement les bornes d'enceintes suivantes aux Zone 2, Zone 3, et/ou Zone 4.

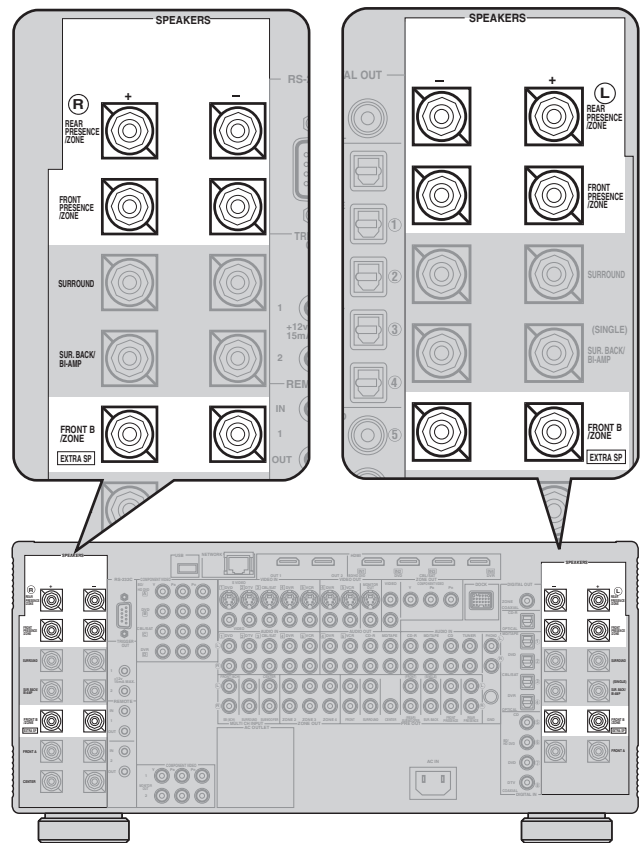
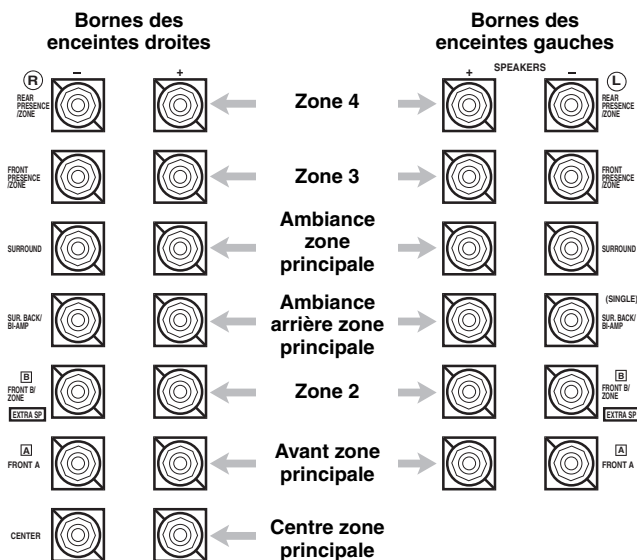

■ Utilisation d'amplificateurs externes

Si vous voulez utiliser les amplificateurs externes dans les Zone 2, Zone 3, et/ou Zone 4, raccordez-les aux prises ZONE OUT de cet appareil avec des câbles audio analogiques.

Remarques

- Pour éviter des bruits indésirables, N'UTILISEZ PAS la fonction Zone 2/Zone 3 pour des CD codés en DTS.
- Réglez le volume pour la Zone 2/Zone 3 au moyen des commandes de l'amplificateur de la deuxième pièce ou de la troisième pièce lorsque "Vol. Zone2", "Vol. Zone3" ou "Vol. Zone4" sont réglés sur "Fixe" (voir page 91).

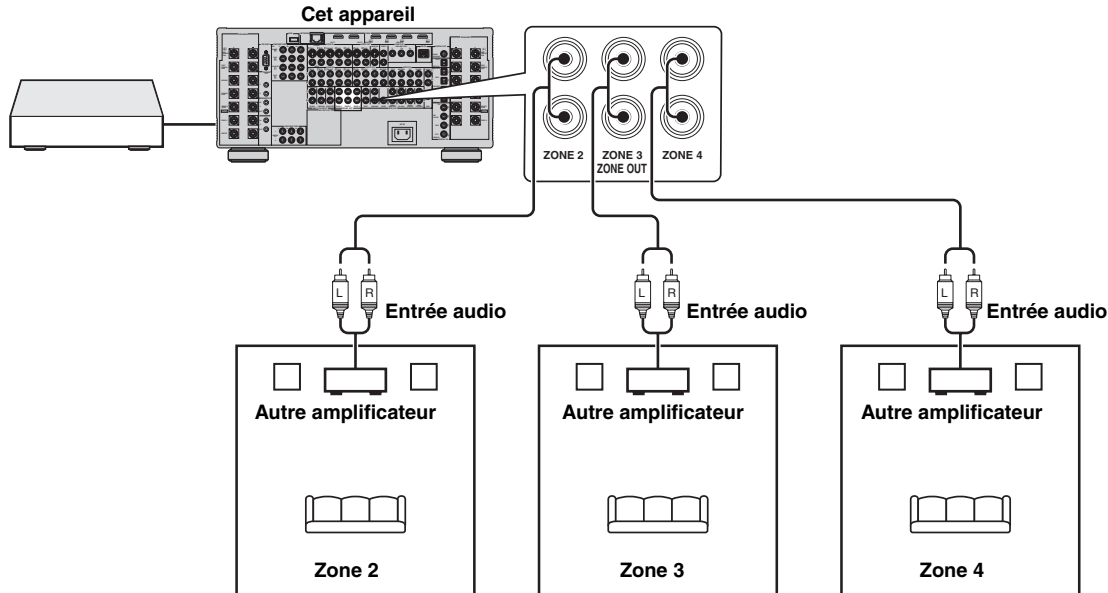

Signaux audio compatibles dans les Zone 2, Zone 3, et/ou Zone 4

Si vous raccordez les amplificateurs externes des Zone 2, Zone 3, et/ou Zone 4 aux prises ZONE OUT sur cet appareil, les signaux audio transmis par cet appareil ne seront que de type analogique. Cette configuration ne permet pas à cet appareil de reproduire les signaux audio numériques disponibles aux prises DIGITAL IN et HDMI IN des Zone 2, Zone 3, et/ou Zone 4.



Lorsque cet appareil est en mode Fête (voir page 118), il peut transmettre aux prises ZONE OUT les signaux audio disponibles aux prises HDMI IN ou DIGITAL IN.

■ Utilisation de la prise ZONE DIGITAL OUT (COAXIAL)

Si vous raccordez un amplificateur externe de la Zone 2 à la prise ZONE DIGITAL OUT (COAXIAL), vous pourrez écouter les sources audio numériques et analogiques dans la Zone 2.

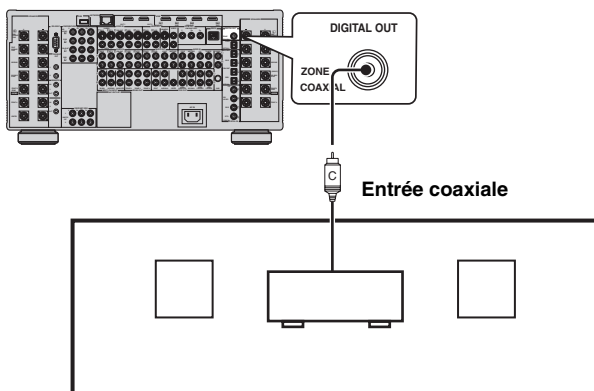

Sens des signaux audio pour la Zone 2

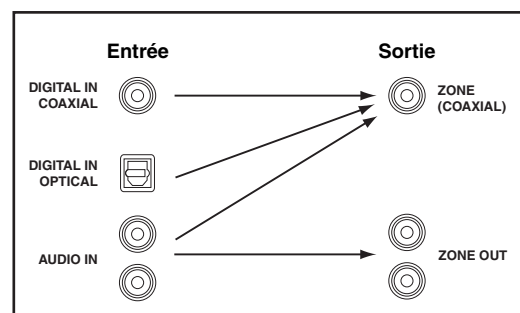

Remarques

- Même si "Vol. Zone2" a pour valeur "Variable" (voir page 91), la commande de volume de cet appareil n'agit pas sur le niveau de sortie à la prise ZONE DIGITAL OUT (COAXIAL).
- Cet appareil ne transmet pas de signaux audio à la prise ZONE DIGITAL OUT pendant la lecture de fichiers audio protégés.

■ Raccordement de moniteurs vidéo dans une autre zone

Raccordez un ou plusieurs moniteurs vidéo de la Zone 2 aux prises ZONE OUT VIDEO et/ou ZONE OUT COMPONENT VIDEO. Si vous raccordez plusieurs moniteurs vidéo aux prises ZONE OUT VIDEO et/ou ZONE OUT COMPONENT VIDEO, l'image sera identique sur tous ces moniteurs.

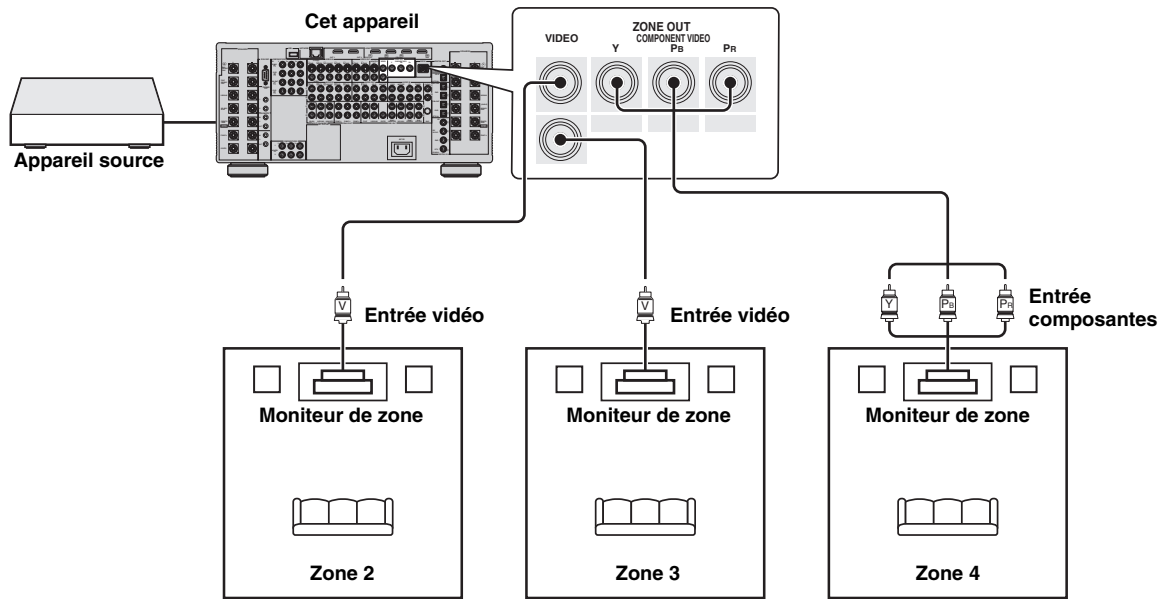

■ Conversion ascendante des signaux vidéo d'appareils situés dans d'autres zones

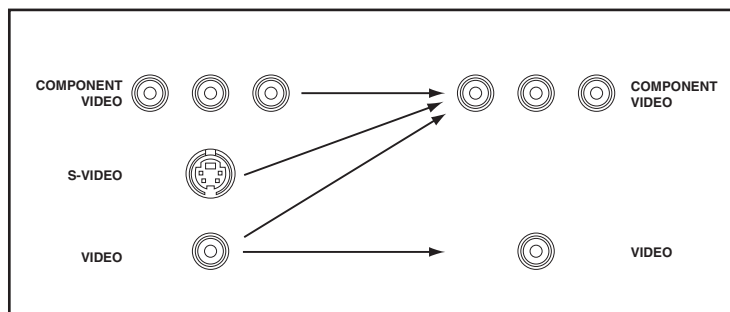

Remarque

Les signaux vidéo de basse qualité, disponibles aux prises VIDEO ou S VIDEO, peuvent ne pas être transmis correctement aux prises ZONE OUT COMPONENT VIDEO.

■ Utilisation des prises REMOTE IN/OUT et TRIGGER OUT pour les Zone 2, Zone 3, et Zone 4

Vous pouvez utiliser les prises REMOTE IN/OUT et TRIGGER OUT sur cet appareil pour les Zone 2, Zone 3, et Zone 4 ainsi que pour la zone principale. Reportez-vous à "Utilisation des prises REMOTE IN/OUT" et "Utilisation des prises TRIGGER OUT" à la page 36 pour un complément d'informations.

Prises REMOTE IN/OUT

Cet appareil est pourvu de deux prises REMOTE IN et REMOTE OUT. Les prises REMOTE IN/OUT peuvent être utilisées pour agir sur cet appareil ou sur d'autres appareils situés dans la Zone 2, Zone 3, ou Zone 4.

Le schéma suivant montre un exemple de liaisons.

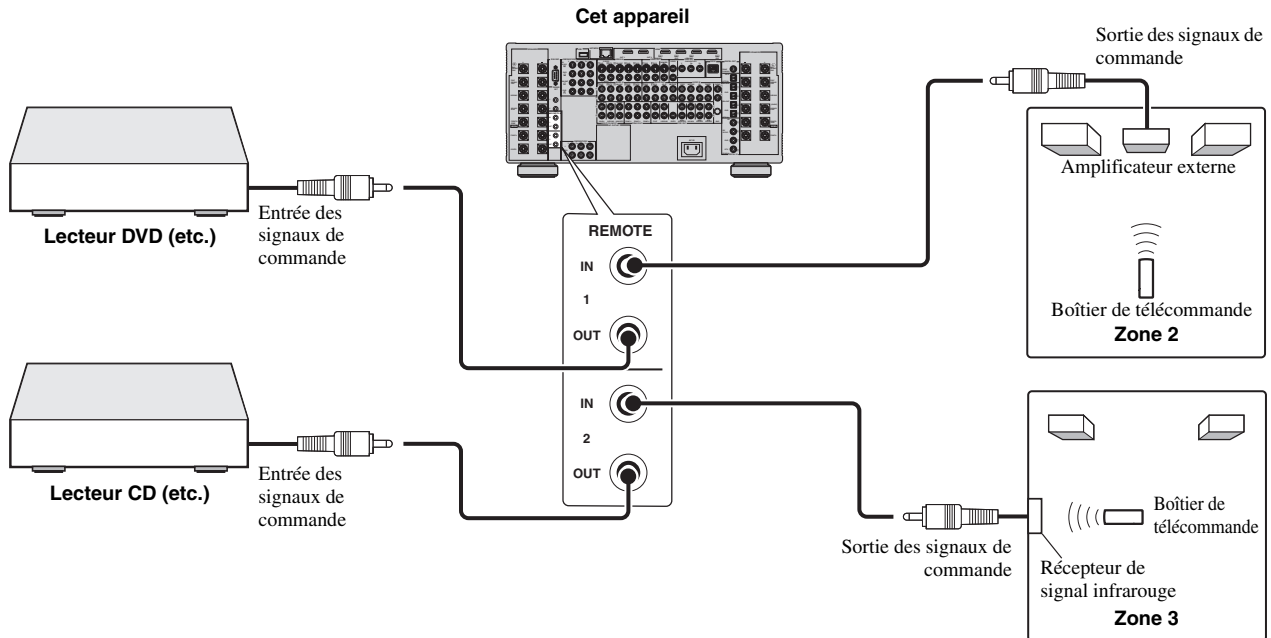

Certains appareils Yamaha peuvent être reliés directement à la prise REMOTE OUT de cet appareil-ci. Si vous possédez un appareil de ce type, vous n'aurez peut-être pas besoin d'un émetteur infrarouge. Au total 6 appareils Yamaha peuvent être reliés de la manière illustrée.

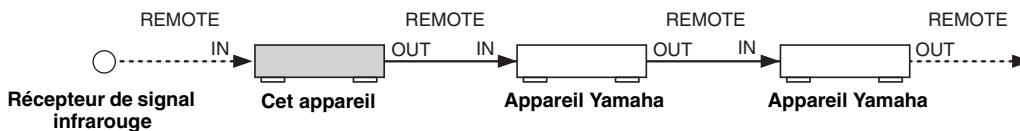

Prises TRIGGER OUT

Cet appareil est pourvu de deux prises TRIGGER OUT. Elles permettent de mettre sous et hors tension l'appareil correspondant à la source d'entrée sélectionnée pour une zone ou de mettre en ou hors service cette zone. Utilisez "Sortie déclencheur" dans "Régl. manuel" pour régler les fonctions des prises TRIGGER OUT (voir page 94).

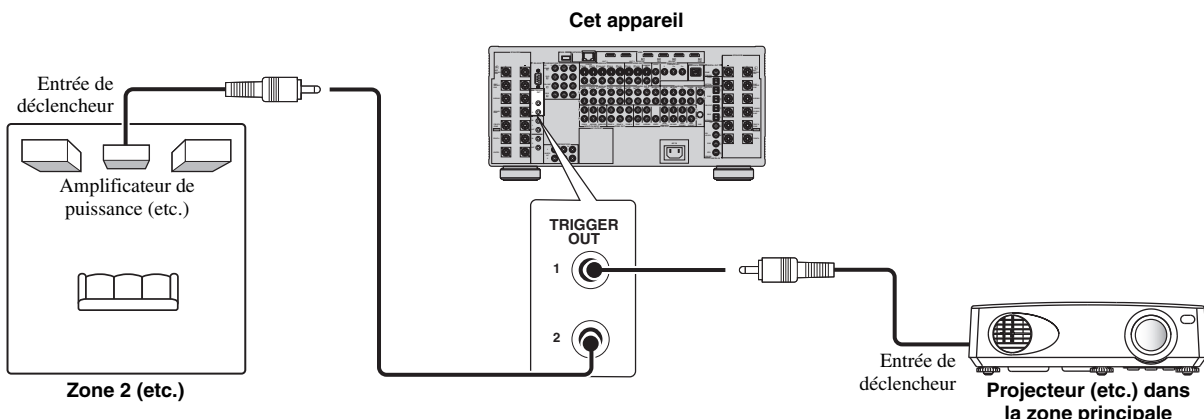

Étape 3: Réglage des paramètres des zones

Après avoir raccordé les câbles, mettez cet appareil sous tension, puis attribuez ses bornes d'enceintes et réglez d'autres paramètres en rapport avec les zones.

■ Attribution des enceintes des zones

Utilisez "Attrib. Enc. Zone" pour désigner les zones attribuées aux bornes de cet appareil.

- 1 Appuyez sur **Ⓜ** MENU du boîtier de télécommande.**
La première page du menu GUI apparaît sur le moniteur vidéo.
- 2 Appuyez à plusieurs reprises sur **Ⓜ** / **Ⓜ** pour sélectionner "Régl. manuel" puis **Ⓜ** >.**
- 3 Appuyez à plusieurs reprises sur **Ⓜ** / **Ⓜ** pour sélectionner "Multi-Zone" puis **Ⓜ** >.**
Le menu "Multi-Zone" apparaît sur le menu GUI.
- 4 Appuyez plusieurs fois de suite sur **Ⓜ** / **Ⓜ** pour sélectionner "Attrib. Enc. Zone", puis appuyez sur **Ⓜ** >.**
La page suivante apparaît sur le menu GUI.

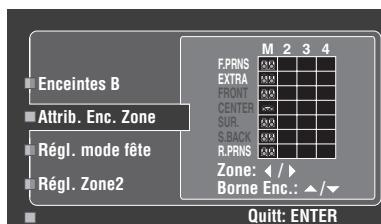

- 5 Appuyez plusieurs fois de suite sur **Ⓜ** / **Ⓜ** pour sélectionner les bornes d'enceintes souhaitées, puis plusieurs fois de suite sur **Ⓜ** < / > pour sélectionner la zone où se trouvent les enceintes raccordées aux bornes d'enceintes sélectionnées.**

Lorsque "PREAMP MODE" dans les réglages approfondis a pour valeur "AUCUN" (voir page 120), "FRONT", "CENTER", "SUR." et "S.BACK" prennent obligatoirement la valeur "M" (zone principale).

Pour installer le système indiqué en exemple (voir page 111) "Attrib. Enc. Zone" doit être défini de la façon suivante:

	M	2	3	4
F.PRNS			Ⓜ	Ⓜ
EXTRA		Ⓜ	Ⓜ	
FRONT	Ⓜ	Ⓜ		
CENTER	Ⓜ			
SUR.	Ⓜ	Ⓜ		
S.BACK	Ⓜ	Ⓜ		
R.PRNS			Ⓜ	Ⓜ

Désignations des zones

- M: Zone principale
- 2: Zone 2
- 3: Zone 3
- 4: Zone 4

Désignations des bornes d'enceintes

- F.PRNS: bornes d'enceinte FRONT PRESENCE
- EXTRA: bornes d'enceinte EXTRA SP
- FRONT: bornes d'enceinte FRONT A
- CENTER: bornes d'enceinte CENTER
- SUR.: bornes d'enceinte SURROUND
- S.BACK: bornes d'enceinte SUR.BACK
- R.PRNS: bornes d'enceinte REAR PRESENCE

PREAMP MODE

Lorsque "PREAMP MODE" dans les réglages approfondis prend la valeur "ON" (voir page 120), les bornes des toutes les enceintes de cet appareil peuvent être attribuées à la Zone 2, Zone 3, ou Zone 4.

- 6 Lorsque les réglages de toutes les bornes d'enceintes sont terminés, appuyez sur **Ⓜ** ENTER pour valider les réglages et sortir de la page "Attrib. Enc. Zone".**
- 7 Réglez d'autres paramètres des zones de façon appropriée.**
Voir pages 91 et 92 pour le détail.
- 8 Lorsque les réglages des paramètres de zones sont terminés, appuyez sur **Ⓜ** MENU pour sortir du menu GUI.**

Commande de la Zone 2, Zone 3, ou Zone 4

Vous pouvez sélectionner la zone que vous souhaitez commander à l'aide des touches de commande sur la face avant ou sur le boîtier de télécommande.

■ Opérations de base

Utilisation des commandes de la face avant

- 1 Appuyez sur **Ⓜ** ZONE 2, **Ⓜ** ZONE 3 ou **Ⓜ** ZONE 4 sur la face avant pour mettre séparément en ou hors service la Zone 2, Zone 3, ou Zone 4.**

- 2 Appuyez plusieurs fois de suite sur **Ⓜ** ZONE CONTROLS de la face avant pour sélectionner la zone que vous souhaitez commander.**

Chaque fois que vous appuyez sur **Ⓜ** ZONE CONTROLS, l'affichage change de la façon suivante sur la face avant, et l'indicateur de la zone actuellement sélectionnée clignote pendant environ 10 secondes. En revanche, aucun témoin ne clignote lorsque la zone principale est sélectionnée.



Aucun témoin ne clignote lorsque la zone principale est sélectionnée.

ZONE2

Active les fonctions de la Zone 2.

ZONE3

Active les fonctions de la Zone 3.

ZONE4

Active les fonctions de la Zone 4.



- Vous avez 10 secondes pour effectuer cette étape, tandis que la zone sélectionnée clignote sur l'afficheur de la face avant. Sinon, la sélection de mode est automatiquement annulée. Si cela se produit, appuyez une nouvelle fois sur **Ⓜ** ZONE CONTROLS.
- Le réglage initial est ZONE2 lorsque Zone 2, Zone 3, et Zone 4 sont mis en service.

3 Effectuez les opérations souhaitées pour la zone sélectionnée.

Pour d'autres opérations, reportez-vous aux pages suivantes:

Descriptions	Page
"Sélectionnez la source d'entrée de la Zone 2, Zone 3, ou Zone 4"	117
"Réglage du niveau sonore de la Zone 2, Zone 3, ou Zone 4"	117
"Réglage de la qualité tonale de la Zone 2, Zone 3, ou Zone 4"	118



Pour mettre une zone hors service, appuyez une nouvelle fois sur **ⓧZONE 2**, **ⓧZONE 3**, ou **ⓧZONE 4**.

Commandes du boîtier de télécommande

1 Appuyez de manière répétée sur **ⓑZONE** pour sélectionner la zone souhaitée.

"MAIN", "ZONE 2", "ZONE 3", ou "ZONE 4" apparaît dans la fenêtre d'affichage **(4)** du boîtier de télécommande.

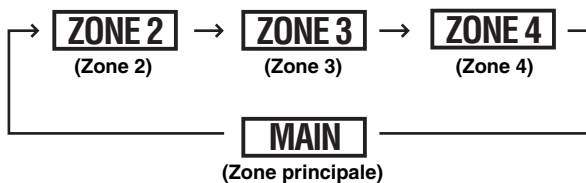

2 Appuyez sur **ⓓPOWER** pour mettre la zone sélectionnée en service.

3 Effectuez les opérations souhaitées pour la zone sélectionnée.

Pour d'autres opérations, reportez-vous aux pages suivantes:

Descriptions	Page
"Sélectionnez la source d'entrée de la Zone 2, Zone 3, ou Zone 4"	117
"Réglage du niveau sonore de la Zone 2, Zone 3, ou Zone 4"	117
"Réglage de la qualité tonale de la Zone 2, Zone 3, ou Zone 4"	118



Pour mettre une zone hors service, appuyez **ⓓSTANDBY**.

Effectuez les opérations suivantes après avoir activé le mode de fonctionnement de la Zone 2, Zone 3, ou Zone 4.

■ Sélectionnez la source d'entrée de la Zone 2, Zone 3, ou Zone 4

Tournez le sélecteur **ⓐINPUT** sur la face avant (ou réglez le sélecteur de mode de fonctionnement sur **ⓐAMP**, puis appuyez sur une des touches de sélection d'entrée **(3)**) pour sélectionner la source pour la zone sélectionnée.

- Sélectionnez "DOCK" comme source d'entrée pour utiliser les fonctions iPod dans la zone sélectionnée. Pour le détail sur le fonctionnement de la iPod, reportez-vous à "Utilisation de iPod™" à la page 64.
- Sélectionnez "NET/USB" comme source d'entrée pour utiliser les fonctions réseau/USB dans la zone sélectionnée. Pour le détail sur le fonctionnement de la iPod, reportez-vous à "Utilisation des fonctions réseau/USB" à la page 66.

Remarques

- Les sources d'entrée sélectionnées sont partagées sur l'ensemble des zones.
- Si la source d'enregistrement est réglée sur autre chose que "SOURCE" (voir page 62), la source d'entrée de la Zone 2 sera obligatoirement la source spécifiée comme source d'enregistrement.

■ Réglage du niveau sonore de la Zone 2, Zone 3, ou Zone 4

Tournez **ⓔVOLUME** sur la face avant (ou appuyez sur **ⓔVOLUME +/-**) pour régler le niveau sonore de la zone sélectionnée.



Appuyez sur **ⓓMUTE** du boîtier de télécommande pour réduire le son fourni à la zone sélectionnée.

Remarque

Lorsque vous utilisez des amplificateurs externes dans la Zone 2 ou la Zone 3, **ⓔVOLUME +/-** ne peut être utilisé que lorsque "Vol. Zone2", "Vol. Zone3" ou "Vol. Zone4" est réglé sur "Variable" dans "Régl. Zone2", "Régl. Zone3" ou "Régl. Zone4" (voir page 91).

■ Réglage de la minuterie de mise hors service pour la Zone 2, Zone 3, ou Zone 4

Utilisez cette minuterie pour mettre la zone souhaitée en veille après l'écoulement d'un certain temps.

Réglez le sélecteur de mode de fonctionnement sur **ⓐAMP** sur le boîtier de télécommande, puis appuyez plusieurs fois de suite sur **ⓓSLEEP** pour indiquer le temps.

À chaque pression sur **ⓓSLEEP**, le réglage du temps change de la façon suivante.

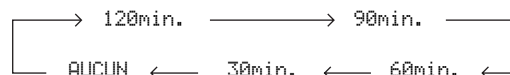

Effectuez les opérations suivantes après avoir activé le mode de fonctionnement de la Zone 2, Zone 3, ou Zone 4.

■ Réglage de la qualité tonale de la Zone 2, Zone 3, ou Zone 4

1 Appuyez sur **Ⓜ TONE CONTROL** sur la face avant.

2 Appuyez plusieurs fois de suite sur **Ⓛ PROGRAM** pour sélectionner la réponse aux hautes fréquences (TREBLE) ou la réponse aux basses fréquences (BASS).

3 Tournez **Ⓛ PROGRAM** pour régler la réponse aux hautes fréquences (BASS).

Plage de réglage: -10,0 dB à +10,0 dB

■ Utilisation de l'affichage sur écran d'une zone

Le menu Zone OSD permet de rechercher des morceaux du iPod ou d'un réseau ou dispositif USB et de les sélectionner.

1 Réglez le sélecteur de mode de fonctionnement sur **Ⓢ SOURCE**, puis appuyez sur la touche de sélection d'entrée souhaitée (Ⓞ).

2 Appuyez sur **Ⓜ DISPLAY** sur le boîtier de télécommande pour valider Zone OSD.

3 Appuyez plusieurs fois de suite sur **Ⓞ Δ / ▽ / ◀ / ▶** et sur **Ⓞ ENTER** pour naviguer sur le menu Zone OSD.

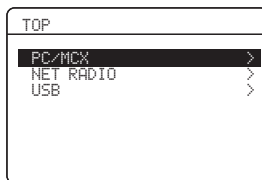

Remarques

- Le menu OSD apparaît en anglais même si "LANGUAGE" a pour valeur "JAPANESE" ou "RUSSIAN" (voir page 120).
- Certains caractères ne peuvent pas être affichés sur l'afficheur de la face avant ou sur le menu OSD de cet appareil. Ces caractères sont remplacés par des soulignements " _ ".
- L'intervalle de temps pendant lequel le menu OSD de la zone est affiché sur le moniteur vidéo de la zone peut être défini avec le paramètre "Affichage écr." dans "Régl. manuel" (voir page 90).



- L'affichage restreint apparaît aussi sur le moniteur vidéo de la zone. Utilisez "OSD Zone" dans "Régl. manuel" pour préciser que cet appareil doit afficher les informations sur le fonctionnement de toutes les zones ou de la Zone 2 seulement (voir page 92).
- Vous pouvez afficher l'état de la zone sélectionnée. Réglez le sélecteur de mode de fonctionnement sur **Ⓢ AMP**, puis appuyez sur **Ⓜ DISPLAY**.

Utilisation du mode Fête

Utilisez cette fonction pour écouter les sources lues dans la zone principale dans toutes les autres zones. Cette fonction permet d'écouter la même musique de fond dans plusieurs pièces de la maison lors d'une fête.

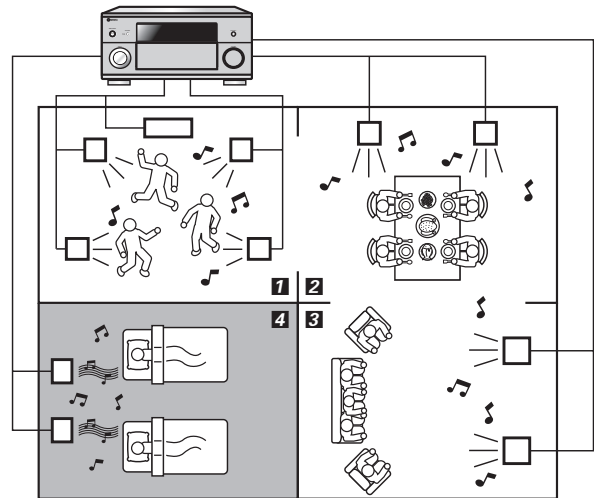

1, 2, 3 ... En mode Fête, cet appareil transmet la même musique à toutes les zones qui ont rejoint le mode Fête.

4 ... Cette zone peut aussi reproduire autre chose lorsque cet appareil est en mode Fête.

Mise en service du mode Fête

Avant de commencer, réglez le sélecteur de mode de fonctionnement du boîtier de télécommande sur **Ⓢ AMP**.

Appuyez sur **Ⓢ PARTY** sur le boîtier de télécommande pour mettre le mode Fête en service.

"MODE FÊTE activé" apparaît sur l'afficheur de la face avant, puis la zone principale et les zones qui ont rejoint le mode Fête sont mises en service.

Mise hors service du mode Fête

Appuyez une nouvelle fois sur **Ⓢ PARTY** pour mettre le mode Fête hors service.

"MODE FÊTE désactivé" apparaît sur l'afficheur de la face avant, puis la zone principale et les zones qui ont rejoint le mode Fête sont mises hors service.



Lorsque cet appareil est en mode Fête, les signaux audio disponibles aux prises HDMI IN ou DIGITAL IN sont transmis aux prises ZONE OUT.

Remarques

- Si vous sélectionnez "MULTI CH" comme source d'entrée, quand cet appareil est en mode Fête, il n'émettra.
- Si vous changez la source d'entrée d'une zone qui a rejoint le mode Fête, la source de la zone principale changera aussi.
- Lorsque cet appareil est en mode Fête, aucun signal n'est disponible aux prises OUT (REC).

Sélection des zones ayant rejoint le mode Fête

Vous pouvez sélectionner une zone voulant rejoindre le mode Fête à l'aide des paramètres "Régl. mode fête". Si une zone ne rejoint pas le mode Fête, vous pourrez écouter dans celle-ci une autre source que celle de la zone principale. Voir page 91 pour le détail.

Réglages approfondis

Cet appareil propose d'autres menus qu'il affiche, le moment venu, sur la face avant. Le menu de réglages approfondis offre le moyen de régler et de personnaliser le fonctionnement de cet appareil. Modifiez le réglage initial (indiqué en caractères gras sous chaque paramètre) pour tenir compte des besoins de votre environnement d'écoute.

Remarques

- Les réglages effectués seront valides la prochaine fois que vous appuierez sur **ⓂMASTER ON/OFF** pour mettre l'appareil en position ON (voir page 39).
- Seuls **ⓂMASTER ON/OFF** et **ⓅPROGRAM** agissent lorsque le menu de réglages approfondis est utilisé.
- Aucune autre opération ne peut être effectuée lorsque vous utilisez le menu de réglages approfondis.
- Le menu de réglages approfondis n'apparaît que sur l'afficheur de la face avant.

Utilisation du menu de réglages approfondis

- 1 Appuyez sur **ⓂMASTER ON/OFF** sur la face avant pour remettre le sélecteur en position OFF afin de mettre cet appareil hors service.**
- 2 Maintenez la pression d'un doigt sur **ⓅPROGRAM** puis appuyez sur **ⓂMASTER ON/OFF** pour le mettre en position ON.**
Appuyez sur **ⓅPROGRAM** jusqu'à ce que "ADVANCED SETUP" apparaisse sur l'afficheur de la face avant.
- 3 Tournez **ⓅPROGRAM** pour sélectionner le paramètre que vous désirez régler.**
Le nom du paramètre sélectionné apparaît sur l'afficheur de la face avant.
- 4 Appuyez plusieurs fois de suite sur **ⓅPROGRAM** pour changer le réglage de paramètre.**
- 5 Appuyez de nouveau sur **ⓂMASTER ON/OFF** pour faire ressortir la touche et le mettre en position OFF.**



Le réglage effectué agira à la prochaine mise en service de cet appareil.

■ Impédance des enceintes **SPEAKER IMP.**

Utilisez cette option pour régler l'impédance de sortie de cet appareil en fonction de l'impédance d'entrée des enceintes.

Choix	Descriptions
8ΩMIN	Sélectionnez ce réglage si l'impédance des enceintes est de 8 Ω. L'impédance de chaque enceinte doit être au moins égale à 8 Ω.
6ΩMIN	Sélectionnez ce réglage si l'impédance des enceintes est de 6 Ω. L'impédance de chaque enceinte doit être au moins égale à 6 Ω.

■ Capteur de télécommande **REMOTE SENSOR**

Pour activer ou désactiver la fonction de réception de signaux du capteur de télécommande sur la face avant de cet appareil.

Choix	Descriptions
ON	Sélectionnez ce réglage si vous souhaitez activer la fonction de réception de signaux du capteur de télécommande.
AUCUN	Sélectionnez ce réglage si vous souhaitez désactiver la fonction de réception de signaux du capteur de télécommande.

Remarque

Nous recommandons de régler le paramètre sur "ON" dans la plupart des cas.

■ Réveil par l'accès RS-232C **RS-232C STANDBY**

Pour transmettre les données de cet appareil via l'interface RS-232C lorsque l'appareil est en veille.

Choix	Fonctions
YES	Sélectionnez ce réglage pour transmettre les données de cet appareil via l'interface RS-232C.
NO	Sélectionnez ce réglage pour ne pas transmettre les données de cet appareil via l'interface RS-232C.

■ Attente réseau **NET STANDBY**

Utilisez cette fonction pour préciser si cet appareil accepte les commandes par un réseau LAN lorsqu'il est en veille (voir page 101).

Choix	Fonctions
YES	L'appareil accepte les commandes par le réseau LAN lorsqu'il est en veille.
NO	L'appareil n'accepte pas les commandes par le réseau LAN lorsqu'il est en veille.

Remarque

Lorsque "NET STANDBY" a pour valeur "YES", la consommation d'électricité est supérieure en veille.

■ Réglage ID du boîtier de télécommande **REMOTE CON AMP**

Utilisez cette fonction pour définir le code ID de cet appareil en vue de sa reconnaissance par le boîtier de télécommande.

Choix	Descriptions
ID1	Sélectionnez ce réglage lorsque le code ID du boîtier de télécommande est "ID1".
ID2	Sélectionnez ce réglage lorsque le code ID du boîtier de télécommande est "ID2".

Réglage du code ID du boîtier de télécommande

Utilisez cette fonction pour définir le code ID du boîtier de télécommande. Cette fonction est utile pour agir sur plusieurs récepteurs AV ou amplificateurs Yamaha avec un seul boîtier de télécommande.

Appuyez plusieurs fois de suite sur **ⓇID sur le boîtier de télécommande au moyen de la pointe d'un stylo à bille ou d'un objet similaire pour sélectionner le code ID souhaité.**

À chaque pression sur **ⓇID**, le code ID du boîtier de télécommande change de la façon suivante.



Pour régler le code ID du boîtier de télécommande simplifié, voir page 110 pour le détail.

Voir page 119 pour le fonctionnement des réglages approfondis.

■ Mode de fonctionnement du ventilateur FAN MODE

Utilisez cette fonction pour préciser les conditions de fonctionnement du ventilateur de cet appareil.

Choix	Descriptions
AUTO	Sélectionnez ce réglage pour obtenir un fonctionnement automatiquement, dépendant de la température de cet appareil.
CONT.	Sélectionnez ce réglage pour obtenir un fonctionnement permanent, indépendant de la température de cet appareil.

■ Mode Bi-amplificateur BI-AMP

Utilisez cette option pour activer ou désactiver la fonction bi-amplificateur.

Choix	Descriptions
ON	Sélectionnez ce réglage si vous souhaitez activer la fonction bi-amplificateur.
AUCUN	Sélectionnez ce réglage si vous souhaitez désactiver la fonction bi-amplificateur.

Remarque

Lorsque "BI-AMP" est réglé sur "ON", les bornes SUR.BACK/BI-AMP ne peuvent pas être utilisées pour le raccordement des enceintes d'ambiance arrière car les bornes SUR.BACK/BI-AMP sont déjà utilisées pour les liaisons bi-amplificateur (voir page 27).

■ Mode Préampli PREAMP MODE

Utilisez cette fonction pour préciser si cet appareil doit être utilisé comme préampli pour la zone principale ou et tous les amplificateurs internes pour les autres zones.

Choix	Descriptions
ON	Sélectionnez ce réglage pour utiliser cet appareil comme préampli dans la zone principale. Les signaux audio de la zone principale ne ressortent que par les prises PRE OUT de cet appareil. Toutes les bornes d'enceintes peuvent être attribuées aux autres zones.
AUCUN	Sélectionnez ce réglage pour utiliser les amplificateurs internes de cet appareil pour la zone principale, la Zone 2, la Zone 3 ou la Zone 4.

■ Rétablissement et sauvegarde des réglages système RECOV./BACKUP

Utilisez cette fonction pour sauvegarder et rétablir les réglages de cet appareil.

Choix	Sélectionnez
RECOVERY	Rétablissement des réglages sauvegardés de cet appareil.
BACKUP	Sauvegarde des réglages actuels de cet appareil.
CANCEL	Annulation du rétablissement ou de la sauvegarde des réglages de cet appareil.

Remarques

- Cet appareil ne permet pas de sauvegarder les éléments réseau/USB présélectionnés ni les réglages mémoire du système.
- Si aucun réglage n'est sauvegardé, il ne sera pas possible de sélectionner "RECOVERY".

■ Valeurs initiales des paramètres INITIALIZE

Utilisez cette option pour rétablir toutes les valeurs initiales (réglages usine) des paramètres de cet appareil. Vous pouvez sélectionner la catégorie des paramètres devant être initialisés.

Choix	Descriptions
DSP PARAM	Sélectionnez ce réglage pour rétablir toutes les valeurs initiales des paramètres des champs sonores (voir page 77).
VIDEO	Sélectionnez ce réglage sauf "Message court" et "On Screen" (voir page 90).
NETWORK	Sélectionnez ce réglage sauf "Message court" et "On Screen" (voir page 90).
ALL	Sélectionnez ce réglage pour rétablir les valeurs initiales des paramètres de cet appareil.
CANCEL	Sélectionnez ce réglage pour annuler le rétablissement des valeurs initiales.

Remarques

- Utilisez "Initialiser" dans le menu de corrections de champ sonore pour rétablir les valeurs initiales des paramètres de la correction souhaitée (voir page 81).
- Lorsque vous rétablissez les paramètres réseau de l'appareil, "DHCP" dans "Réseau" revient automatiquement à la valeur "Act." (voir page 92) et le numéro client sur votre Yamaha MCX-2000 est effacé (voir page 68).

■ Filtre d'adresse MAC MAC FILTER

Utilisez cette fonction pour réserver l'accès de cet appareil via un réseau LAN à un ordinateur pouvant y accéder par l'adresse MAC (voir page 101).

Choix	Descriptions
ON	Accepte seulement l'accès de l'ordinateur dont l'adresse MAC est enregistrée sur cet appareil.
AUCUN	Accepte l'accès de n'importe quel ordinateur.



Vous pouvez enregistrer l'adresse MAC autorisée à accéder à l'appareil en donnant à "MAC FILTER" la valeur "ON" par le navigateur Web (voir page 101).

■ Format TV TV FORMAT

Utilisez cette option pour spécifier le format couleur du téléviseur.

Choix: NTSC, PAL

Réglage initial:

[Modèles pour la Corée et modèle Standard]: NTSC

[Autres modèles]: PAL

Remarque

Ce réglage s'applique au moniteur vidéo de la zone principale, la Zone 2, la Zone 3 ou la Zone 4.

■ HDMI Vérification du moniteur HDMI

MONITOR CHECK

Utilisez cette option pour activer ou désactiver le contrôle d'écran de cet appareil.

Choix	Descriptions
YES	Cet appareil reçoit du moniteur vidéo raccordé en HDMI les informations concernant les résolutions vidéo disponibles, et seules les résolutions compatibles avec celles du moniteur vidéo peuvent être sélectionnées dans "Résol. HDMI" (voir page 90).
SKIP	Vous pouvez sélectionner n'importe quelle résolution dans "Résol. HDMI".

■ Langue LANGUAGE

Utilisez cette fonction pour sélectionner la langue dans laquelle le menu GUI (interface graphique utilisateur), l'affichage OSD du moniteur de zone et les messages apparaîtront sur l'afficheur de cet appareil.

Choix: **ENGLISH** (Anglais), JAPANESE (Japonais), FRENCH (Français), GERMAN (Allemand), SPANISH (Espagnol), RUSSIAN (Russe)

Remarque

Vous pouvez aussi sélectionner la langue par le menu GUI. Voir page 95 pour le détail.

LANGUAGE	Menu GUI	Afficheur de la face avant	OSD Zone
RUSSIAN	<input type="radio"/>	<input type="radio"/>	—
JAPANESE	<input type="radio"/>	—	—
Autres langues	<input type="radio"/>	<input type="radio"/>	<input type="radio"/>

... La langue sélectionnée apparaît.

— ... La langue sélectionnée n'apparaît pas. Les éléments du menu et les messages sont affichés en anglais.

Informations complémentaires

Guide de dépannage	122
Glossaire	128
Informations THX	130
Informations sur les corrections de champ sonore	131
Informations concernant l'égaliseur graphique	135
Schéma de principe	136
Caractéristiques techniques	138
Índice alfabético	140
Liste des codes de commande	144

Guide de dépannage

Reportez-vous au tableau suivant si l'appareil ne fonctionne pas convenablement. Si l'anomalie constatée n'est pas mentionnée, ou encore si les actions correctives suggérées sont sans effet, mettez l'appareil hors service, débranchez la fiche du câble d'alimentation et prenez contact avec le revendeur ou le service après-vente de Yamaha.

■ Généralités

Anomalies	Causes possibles	Actions correctives	Voir page	
L'appareil ne se met pas en service lorsque vous appuyez sur la touche d'alimentation, ou bien il se met en veille.	La fiche du câble d'alimentation n'est pas convenablement branchée, ou pas branchée du tout.	Branchez soigneusement le câble d'alimentation.	—	
	Le réglage de l'impédance des enceintes est incorrect.	Réglez l'impédance des enceintes sur la valeur correspondant aux enceintes.	39	
	Le circuit de protection a été actionné.	Assurez-vous que tous les cordons de liaison aux enceintes sont bien reliés à l'appareil et aux enceintes et qu'aucun cordon n'est en contact avec autre chose que la borne ou la prise qui le concernent.	23	
	L'appareil a été soumis à une secousse électrique puissante (provoquée par exemple par un orage ou une décharge d'électricité statique).	Mettez l'appareil en veille, débranchez le câble d'alimentation puis rebranchez-le environ 30 secondes plus tard et utilisez l'appareil comme à l'accoutumée.	—	
Absence de son.	Les raccordements des câbles d'entrée ou de sortie ne sont pas corrects.	Raccordez les câbles comme il convient. Si l'anomalie persiste, il se peut que les câbles soient défectueux.	30-38	
	La sélection de prise d'entrée audio est réglée sur "HDMI", "Coax/Opt" ou "Analog".	Réglez la sélection de prise d'entrée audio sur "Auto".	52	
	La sélection de prise d'entrée audio a pour valeur "Analog" tandis que l'appareil correspondant transmet des signaux audio numériques.	Réglez la sélection de prise d'entrée audio sur "Auto" ou "Coax/Opt".	52	
	Aucune source convenable n'a été sélectionnée.	Sélectionnez la source d'entrée appropriée avec le sélecteur ⓂINPUT sur la face avant (ou avec les touches de sélection d'entrée Ⓜ) sur le boîtier de télécommande.	50	
	Les raccordements des enceintes sont défectueux.	Corrigez les raccordements.	23	
	Le niveau de sortie est réglé au minimum.	Augmentez le niveau de sortie.	—	
	Les enceintes avant qui doivent être utilisées n'ont pas été sélectionnées de la façon qui convient.	Sélectionnez les enceintes avant en appuyant sur ⓂSPEAKER A ou ⓂSPEAKER B sur la face avant.	51	
	Le silencieux fonctionne.	Appuyez sur ⓂMUTE ou ⓂVOLUME +/- sur le boîtier de télécommande pour rétablir le son, puis réglez le volume.	52	
	L'appareil reçoit des signaux qu'il ne peut pas reproduire, par exemple les signaux d'un CD-ROM.	Choisissez une source dont les signaux peuvent être reproduits par l'appareil.	—	
	Les appareils HDMI raccordés à cet appareil ne prennent pas en charge les standards anticopie HDCP.	Raccordez des appareils HDMI prenant en charge les standards anticopie HDCP.	28	
	"Support audio" est réglé sur "Autre" et les signaux audio HDMI ne sont pas lus sur cet appareil.	Réglez "Support audio" dans "Option" sur "DSP-Z11".	94	
	Absence d'image.	L'entrée et la sortie des signaux d'image correspondent à des prises vidéo de type différent.	Réglez "Conversion" sur "Act." ou raccordez vos appareils de la même manière que votre moniteur vidéo à cet appareil.	89
		Le signal vidéo transmis par cet appareil n'est pas pris en charge par le moniteur vidéo raccordé à la prise HDMI OUT.	Réglez "INITIALIZE" sur "VIDEO" pour rétablir les valeurs initiales des paramètres vidéo.	120
Avec "MONITOR CHECK", choisissez "YES".			120	
Le sélecteur d'entrée du moniteur vidéo n'est pas réglé correctement.		Réglez le sélecteur d'entrée du moniteur vidéo sur la source appropriée.	—	
Le mode Pure Direct est en service.		Mettez le mode Pure Direct hors service.	—	
		Réglez "Pur Direct" dans "Son" sur "Activé".	89	
Des signaux vidéo spéciaux sont reçus.				
La prise HDMI OUT à laquelle le moniteur vidéo est raccordé n'est pas sélectionnée.	Appuyez plusieurs fois de suite sur ⓂHDMI OUT du boîtier de télécommande.	51		
L'affichage restreint apparaissant sur l'appareil de la zone principale n'apparaît pas sur le moniteur vidéo.	La valeur de "Message court" est "Non".	Avec "Message court", choisissez "Act.".	90	
	La valeur de "Conversion" est "Non".	Avec "Conversion", choisissez "Act.".	89	
	Les signaux entrant par les prises d'entrée HDMI ressortent par la prise HDMI OUT.			
Les sons disparaissent brusquement.	Le circuit de protection a été actionné du fait de la présence d'un court-circuit, etc.	Assurez-vous que le sélecteur d'impédance des enceintes est correctement positionné.	39, 119	
		Assurez-vous que les câbles d'enceintes ne sont en contact entre eux puis mettez à nouveau cet appareil en service.	—	
	La minuterie a mis l'appareil hors service.	Mettez l'appareil en service et reprenez la lecture.	—	
	Le silencieux fonctionne.	Appuyez sur ⓂMUTE ou sur ⓂVOLUME +/- sur le boîtier de télécommande pour rétablir le son.	52	

Anomalies	Causes possibles	Actions correctives	Voir page
Le son ne sort des enceintes que d'un côté.	Les raccordements des câbles sont incorrects.	Raccordez les câbles comme il convient. Si l'anomalie persiste, il se peut que les câbles soient défectueux.	23
	L'équilibre entre les voies réalisé grâce à "Niveau enc." est incorrect.	Réglez le paramètre "Niveau enc."	86
Seule l'enceinte centrale émet des sons audibles.	Si vous utilisez CINEMA DSP pendant la lecture d'une source monophonique, le signal de la source est appliqué sur la voie centrale, tandis que les enceintes avant et les enceintes d'ambiance reproduisent les effets sonores.		
Absence de son de la part de l'enceinte chargée de reproduire la voie centrale.	La valeur du paramètre "Centre" de "Régl. enc." est "Aucune".	Avec "Centre", choisissez "Petite" ou "Large".	84
	Une des corrections HiFi DSP (sauf pour "11ch Stereo") a été sélectionnée et une source analogique à 2 voies est présente.	Essayez une autre correction de champ sonore si vous voulez que l'enceinte centrale restitue également le son.	54
Absence de son de la part des enceintes de présence.	Aucune correction de champ sonore n'est en service.	Appuyez sur Ⓜ STRAIGHT pour les mettre en service.	60
	Vous avez choisi une combinaison de source et de correction de champ sonore qui ne fournit pas un signal sonore sur toutes les voies.	Choisissez une autre correction de champ sonore.	50
Absence de son de la part des enceintes d'ambiance.	La valeur du paramètre "Surround" de "Régl. enc." est "Aucune".	Avec "Surround", choisissez "Petite" ou "Large".	84
	Cet appareil est en mode "STRAIGHT" et la source lue ne contient pas de signaux d'ambiance.	Appuyez sur Ⓜ STRAIGHT sur la face avant pour éteindre "STRAIGHT" sur l'afficheur.	60
Le caisson de graves n'émet aucun son.	Le paramètre "Sortie Graves" de "Régl. enc." a pour valeur "Avant" alors que les signaux fournis par la source sont au format Dolby Digital ou DTS.	Avec "Sortie Graves", choisissez "SWFR" ou "Avant & SWFR".	85
	Le paramètre "Sortie Graves" de "Régl. enc." a pour valeur "SWFR" ou "Avant" alors que la source fournit un signal à 2 voies.	Avec "Sortie Graves", choisissez "Avant & SWFR".	85
	La source ne fournit aucune fréquence grave.		
Absence de son de la part des enceintes d'ambiance arrière.	La valeur de "Surround" dans "Régl. enc." est "Aucune" et la valeur "Surr. arr." se règle automatiquement sur "Aucune".	Réglez "Surround" et "Surr. arr." sur une autre valeur que "Aucune".	84
	La valeur du paramètre "Surr. arr." de "Régl. enc." est "Aucune".	Réglez "Surr. arr." sur une autre valeur que "Aucune".	84
Les sources d'entrée audio ne peuvent pas être lues dans le format audio numérique souhaité. (Le témoin de la source d'entrée ou le témoin de décodeur souhaité sur l'afficheur de la face avant ne s'allume pas.)	L'appareil relié n'est pas réglé pour fournir en sortie des signaux numériques au format Dolby Digital ou DTS.	Effectuez le réglage qui convient après avoir consulté le mode d'emploi de l'appareil concerné.	—
	La sélection de prise d'entrée audio est réglée sur "Analog".	Réglez la sélection de prise d'entrée audio sur "Auto".	52
Un ronflement se fait entendre.	Les raccordements des câbles sont incorrects.	Branchez soigneusement les câbles audio. Si l'anomalie persiste, il se peut que les câbles soient défectueux.	—
	La table de lecture n'est pas reliée à la prise GND.	Reliez le câble de masse de la platine de lecture à la prise GND sur cet appareil.	34
Le niveau sonore est bas lors de la lecture d'un microsillon.	La table de lecture est équipée d'une cellule à bobine mobile (MC).	La sortie de la table de lecture doit être branchée sur un amplificateur de cellule (MC) avant d'atteindre cet appareil.	34
Le niveau de sortie ne peut pas être augmenté, ou encore les sons sont déformés.	L'appareil relié aux prises AUDIO OUT de cet appareil n'est pas en service.	Mettez cet appareil en service.	—
Les effets sonores ne peuvent pas être enregistrés.	Il n'est pas possible d'enregistrer les effets sonores sur un support.		
Il n'est pas possible d'enregistrer une source sur un enregistreur numérique relié à la prise DIGITAL OUTPUT de cet appareil.	La source n'est pas reliée aux prises DIGITAL INPUT sur cet appareil.	Reliez la source aux prises DIGITAL INPUT.	31, 34
	Certains appareils ne peuvent pas enregistrer les sources Dolby Digital ou DTS.		
Il n'est pas possible d'enregistrer le signal de la source sur un appareil relié aux prises AUDIO OUT de cet appareil-ci.	La source n'est pas reliée aux prises AUDIO IN analogiques sur cet appareil.	Reliez la source aux prises AUDIO IN analogiques.	34
Il n'est pas possible de modifier les paramètres des champs sonores et d'autres réglages de cet appareil.	La valeur du paramètre "Protect. mém." de "Option" est "Act."	Avec "Protect. mém.", choisissez "Non".	94
Cet appareil ne fonctionne pas convenablement.	Le microprocesseur interne a cessé de fonctionner du fait d'une secousse électrique (provoquée par un orage ou une décharge d'électricité statique), ou d'une baisse importante de la tension d'alimentation.	Débranchez le câble d'alimentation puis rebranchez-le environ 30 secondes plus tard.	—

Anomalies	Causes possibles	Actions correctives	Voir page
“CHECK SP WIRES” apparaît sur l’afficheur de la face avant.	Les câbles d’enceintes sont en court-circuit.	Assurez-vous que tous les câbles d’enceintes sont raccordés convenablement.	23
Un appareil numérique ou un appareil radiofréquence génère un brouillage.	Cet appareil est trop proche de l’appareil numérique ou de l’appareil radiofréquence.	Éloignez cet appareil de celui qui est concerné.	—
L’image est déformée.	La source vidéo fournit un signal embrouillé ou codé dans le dessein d’empêcher sa copie.		
Cet appareil passe en veille.	La température intérieure de l’appareil est excessive et le circuit de protection contre les surchauffes a été actionné.	Attendez environ une heure, le temps pour que cet appareil refroidisse puis remettez-le en service.	—

■ Boîtier de télécommande

Anomalies	Causes possibles	Actions correctives	Voir page
Le boîtier de télécommande ne fonctionne pas ou n’agit pas convenablement.	La portée et l’angle sont incorrects.	Le boîtier de télécommande agit à une distance inférieure à 6 m et sous un angle inférieur à 30 degrés par rapport à une perpendiculaire à la face avant.	12
	Le lumière directe du soleil ou d’un éclairage (lampe fluorescente à convertisseur, etc.) frappe le capteur de télécommande de cet appareil.	Changez l’emplacement de l’appareil.	—
	Les piles sont usagées.	Remplacez les piles.	11
	Les piles ne durent pas longtemps et s’épuisent rapidement.	Il est fortement conseillé d’utiliser des piles alcalines.	—
		Adoptez “OFF” comme valeur pour le mode de rétroéclairage.	104
	Le sélecteur de mode de fonctionnement n’est pas réglé correctement.	Réglez le sélecteur de mode de fonctionnement correctement. Pour agir sur cet appareil, choisissez ⓂAMP . Pour agir sur la source choisie au moyen d’une touche de sélection d’entrée, choisissez ⓂSOURCE . Pour agir sur le téléviseur, choisissez ⓂTV .	—
	Le code de commande n’a pas été correctement enregistré.	Enregistrez le code de commande qui convient; voir la fin de ce document, “Lista des codes de commande”.	104
Essayez de spécifier un autre code du même fabricant à l’aide de la “Lista des codes de commande” à la fin de ce manuel.		104	
Le code ID du boîtier de télécommande et de cet appareil ne correspondent pas.	Faites concorder le code ID de cet appareil et du boîtier de télécommande.	104	
Le boîtier de télécommande ne fonctionne pas ou n’agit pas convenablement.	Même si le code a été bien choisi et bien enregistré, il se peut que l’appareil concerné ne réponde pas aux ordres du boîtier de télécommande.	Programmez les fonctions requises en vous servant de la fonction d’apprentissage et des touches programmables.	105
Le boîtier de télécommande ne peut plus apprendre d’autres fonctions.	Les piles de ce boîtier de télécommande ou celles de l’autre boîtier de télécommande, sont usagées.	Remplacez les piles.	11
	La distance entre les deux boîtiers de télécommande est trop grande ou trop petite.	Placez les boîtiers de télécommande à la distance convenable.	105
	Le codage ou la modulation employés pour les signaux de l’autre boîtier de télécommande ne sont pas compatibles avec ceux de ce boîtier de télécommande.	L’apprentissage est impossible.	—
	La mémoire est pleine.	Effacez les fonctions apprises devenues inutiles de manière à dégager de l’espace mémoire pour les nouvelles fonctions.	109

■ HDMI

Anomalies	Causes possibles	Actions correctives	Voir page
Aucune image ou aucun son	Le nombre d’appareils HDMI raccordés est supérieur à la limite.	Réduisez le nombre d’appareils HDMI connectés.	—
	HDCP échec de l’authentification.	Vérifiez si les appareils HDMI raccordés sont compatibles avec les normes anticopie HDCP.	—

■ Réseau et USB

Anomalies	Causes possibles	Actions correctives	Voir page
Le serveur PC/MCX-2000/ Internet Radio ne fonctionne pas correctement.	L’adresse IP n’est pas correcte.	Réglez la fonction du serveur DHCP du routeur sur ON. Ou bien réglez les paramètres manuellement selon les conditions de fonctionnement actuelles.	92
	Le câble réseau n’est pas branché.	Branchez-le convenablement.	37

Anomalies	Causes possibles	Actions correctives	Voir page
La musique du serveur PC ne peut pas être écoutée.	Windows Media Player 11 ou Windows Media Connect 2.0 n'est pas installé sur l'ordinateur.	Installez Windows Media Player 11 ou Windows Media Connect 2.0 sur l'ordinateur.	—
	La musique est enregistrée dans un format non compatible avec cet appareil. Cet appareil n'est compatible qu'avec les formats de musique WMA, MP3, MPEG-4 AAC et WAV (format PCM). Il faut aussi savoir que certains fichiers de musique risquent de ne pas être lus même s'ils ont été enregistrés dans le format WMA, MP3, MPEG-4 AAC ou WAV.	Écoutez de la musique enregistrée dans un format compatible avec cet appareil.	—
Impossible de se connecter au serveur MusicCAST.	Vous essayez de vous connecter à MCX-1000. Vous pouvez vous connecter MCX-2000 au serveur MusicCAST par cet appareil.	Utilisez MCX-2000 ou le serveur PC.	—
	Le paramétrage automatique n'est pas effectué.	Exécutez "Auto Configure".	68
"Déconnecté" s'affiche en présence d'un dispositif USB.	Cet appareil reconnaît le dispositif USB comme dispositif non autorisé.	Mettez cet appareil hors service puis de nouveau en service.	69
Internet Radio ne peut pas être écoutée.	Le pare-feu du périphérique réseau est activé. Internet Radio ne peut être écoutée que si elle passe par le port désigné par chaque station de radio. Le numéro de port varie d'une station de radio à l'autre.	Vérifiez le réglage de pare-feu du périphérique réseau.	—
	La connexion à Internet est coupée.	Vérifiez le paramétrage du périphérique réseau et contactez le fournisseur réseau.	—
Les fichiers et dossiers de musique du dispositif USB ne peuvent pas être affichés.	Ils se trouvent à un autre endroit que la zone FAT.	Placez les fichiers et dossiers de musique dans la zone FAT.	—
	Vous essayez de naviguer dans un répertoire contenant plus de 8 niveaux de hiérarchie ou plus de 500 fichiers.	Modifiez la structure des données sur votre dispositif USB.	—
Le dispositif USB ne peut pas être reconnu.	Le dispositif USB raccordé est un lecteur audio portable USB.	Certains dispositifs sont plus facilement reconnus s'ils sont insérés avant la mise sous tension de l'appareil.	69
L'élément correct n'est pas rappelé à l'aide des touches numériques (1-8).	Le dispositif USB raccordé n'est pas correct.	Raccordez le dispositif USB contenant l'élément préréglé.	69
	Le répertoire contenant l'élément sélectionné a changé.	Préréglez à nouveau l'élément souhaité sur la touche numérique (1-8).	70
L'élément sélectionné n'est pas rappelé à l'aide des touches numériques (1-8).	Le dispositif USB raccordé n'est pas correct.	Raccordez le dispositif USB correctement.	37
	L'ordinateur ou le MCX-2000 contenant l'élément sélectionné est éteint.	Allumez votre ordinateur ou le MCX-2000.	68
	La station Internet Radio sélectionnée n'est pas disponible actuellement ou elle est hors service.	Essayez de nouveau lorsque la station Internet Radio sélectionnée diffuse son service.	69
		Préréglez d'autres stations Internet Radio.	69
Message d'état	Causes possibles	Actions correctives	Voir page
Attendez SVP (Starting Server)	Cet appareil est en train de réactiver le MCX-2000 qui a été mis en veille.	Attendez environ 20 secondes.	—
Erreur de connexion	Il y a un problème dans la transmission du signal du réseau et cet appareil.	Vérifiez la connexion entre cet appareil et le port LAN de votre routeur ou concentrateur.	37
		Assurez-vous que le routeur est bien raccordé et en service. Assurez-vous aussi que votre modem est bien raccordé et en service lorsque vous essayez d'écouter une station Internet Radio.	37
Déconnecté	La stockage USB ou le lecteur audio portable USB a été débranché du port USB sur cet appareil.	Vérifiez la connexion entre cet appareil et la stockage USB ou le lecteur audio portable USB.	—
	Le serveur PC ou le MCX-2000 connecté précédemment à cet appareil n'existe plus.	Connectez cet appareil au serveur PC ou MCX-2000 disponible.	68
	Il y a un problème de transmission du signal entre la stockage USB ou le lecteur audio portable USB et cet appareil.	Mettez cet appareil hors service et rebranchez la stockage USB ou le lecteur audio portable USB au port USB sur cet appareil.	39
Essayez de réinitialiser la stockage USB ou le lecteur audio portable USB.		—	
Erreur d'accès	Cet appareil ne peut pas accéder à la stockage USB ou au lecteur audio portable USB.	Essayez d'utiliser une autre stockage USB ou un autre lecteur audio portable USB.	—
	Il y a un problème de transmission du signal entre la stockage USB ou le lecteur audio portable USB et cet appareil.	Mettez cet appareil hors service et rebranchez la stockage USB ou le lecteur audio portable USB au port USB sur cet appareil.	39
		Essayez de réinitialiser la stockage USB ou le lecteur audio portable USB.	—

Message d'état	Causes possibles	Actions correctives	Voir page
Lecture impossible	Les œuvres enregistrées actuellement sur votre ordinateur ne peuvent pas être écoutées.	Assurez-vous que Windows Media Player 11 ou Windows Media Connect 2.0 est installé sur votre ordinateur.	—
		Vérifiez si les œuvres actuellement enregistrées sur votre ordinateur peuvent être lues (MP3, WMA, MPEG-4 AAC et WAV).	—
		Enregistrez d'autres fichiers de musique (MP3, WMA, MPEG-4 AAC et WAV) sur votre ordinateur.	—
	Le réseau est peut-être surchargé et la lecture interrompue.	Essayez d'utiliser un réseau spécial pour cet appareil, fonctionnant indépendamment du réseau général.	—
License Unavailable	Cet appareil ne parvient pas à localiser la clé de la licence du fichier.	Procurez-vous la clé de la licence. Pour le détail, adressez-vous au fournisseur du fichier.	—
Liste mise à jour	La liste des contenus enregistrés sur votre serveur PC ou le MCX-2000 a été mise à jour.		
Favoris activés (Favoris désactivés)	La station Internet Radio souhaitée a été ajoutée à (retirée de) la liste "Bookmarks".		
Mémoire vide !	Aucun élément n'est affecté à la touche numérique sélectionnée.	Affectez l'élément souhaité à la touche numérique.	70
Introuvable	Cet appareil ne peut pas trouver l'élément affecté à la touche numérique sélectionnée.	Raccordez le dispositif USB contenant l'élément pré-réglé.	—
		Allumez votre ordinateur ou le MCX-2000.	68
		Essayez de nouveau lorsque la station Internet Radio sélectionnée diffuse son service.	69
		Pré-réglez à nouveau l'élément souhaité sur la touche numérique (1-8).	70
USB Surchargé	Surintensité présente dans le dispositif USB raccordé.	Mettez cet appareil hors tension et débranchez le dispositif USB. Si le message apparaît de nouveau lorsque vous raccordez le dispositif USB, cela signifie que cet appareil n'est pas compatible avec le dispositif USB.	—

■ iPod

Remarque

En cas d'erreur de transmission, vérifiez la liaison du iPod (voir page 36) si aucun message n'apparaît sur l'afficheur de la face avant et sur le moniteur vidéo.

Message d'état	Causes possibles	Actions correctives	Voir page
Chargement...	Cet appareil est en train de reconnaître la liaison de votre iPod.		
	Cet appareil est en train de recevoir des listes de œuvres de votre iPod.		
Erreur de connexion	Il y a un obstacle entre votre iPod et cet appareil.	Mettez cet appareil hors service et rebranchez la station universelle Yamaha iPod à la borne DOCK sur cet appareil.	36
		Essayez de réinitialiser votre iPod.	—
iPod inconnu	Le iPod utilisé n'est pas pris en charge par cet appareil.	Seuls le iPod (Click and Wheel), le iPod nano et le iPod mini sont pris en charge.	—
iPod connecté	Votre iPod est posé convenablement sur une station universelle Yamaha iPod (par exemple la YDS-10 vendue séparément), elle-même reliée à la borne DOCK de cet appareil, et la connexion entre le iPod et cet appareil est terminée.		
Déconnecté	Votre iPod a été retiré d'une station universelle Yamaha iPod (par exemple la YDS-10 vendue séparément) qui était reliée à la borne DOCK de cet appareil.	Reposez votre iPod sur une station universelle Yamaha iPod (par exemple la YDS-10 vendue séparément) reliée à la borne DOCK sur cet appareil.	36
Lecture impossible	Les œuvres enregistrées actuellement sur votre iPod ne peuvent pas être écoutées.	Assurez-vous que les œuvres enregistrées sur votre iPod peuvent bien être lues sur cet appareil.	—
		Enregistrez sur votre iPod des fichiers pouvant être lus sur cet appareil.	—

■ Régl. Auto

Avant l'exécution de Régl. Auto

Message d'erreur	Causes possibles	Actions correctives	Voir page
Brancher MIC	Le microphone d'optimisation n'est pas branché.	Branchez le microphone d'optimisation fourni sur la prise OPTIMIZER MIC située sur la face avant.	43
Débr. casque	Le casque est branché.	Débranchez le casque.	—
Aucun menu	Aucun élément n'est sélectionné pour les mesures.	Spécifiez l'élément devant être contrôlé.	44
Protect. mém.	La valeur de "Protect. mém." est "Act.".	Avec "Protect. mém.", choisissez "Non".	94

Pendant l'exécution de Auto Setup

Message d'erreur	Causes possibles	Actions correctives	Voir page
E01:Pas enc. Av.	Les signaux émis par les voies avant gauche et droite ne sont pas détectés.	Vérifiez les liaisons aux enceintes avant gauche et droite.	23
E02:Pas enc. Surr.	Le signal de la voie d'ambiance n'est pas détecté.	Vérifiez les raccordements des enceintes d'ambiance.	23
E03:Pas d'enc.Prés. Av.	Le signal de la voie de présence avant n'est pas détecté.	Vérifiez les raccordements des enceintes de présence avant.	23
E04:SBR → SBL	Seuls les signaux de la voie arrière droite d'ambiance sont détectés.	Si la chaîne ne comporte qu'une seule enceinte arrière d'ambiance, reliez-la à la prise SUR.BACK/BI-AMP (SINGLE).	23
E05:Bruyant	Le bruit de fond est trop élevé.	Essayez d'exécuter "Régl. Auto" dans une salle silencieuse. Éteignez les appareils électriques bruyants tels que les climatiseurs, etc., ou éloignez-les du microphone d'optimisation.	— —
E06:Vérif. Surr.	Les enceintes d'ambiance arrière sont raccordées mais les enceintes d'ambiance gauche et droite ne le sont pas.	Raccordez les enceintes d'ambiance si vous utilisez une ou plusieurs enceintes d'ambiance arrière.	23
E07:Aucun MIC	Le microphone d'optimisation a été débranché au cours de la procédure "Régl. Auto".	Branchez le microphone d'optimisation fourni sur la prise OPTIMIZER MIC située sur la face avant.	43
E08:Pas enc.Prés. Ar.	Le signal de la voie de présence arrière n'est pas détecté.	Vérifiez les raccordements des enceintes de présence arrière.	23
E09:Annulé	La procédure "Régl. Auto" a été abandonnée de votre fait.	Appuyez une nouvelle fois sur "Régl. Auto".	42
E10:Erreur int.	Une erreur interne s'est produite.	Appuyez une nouvelle fois sur "Régl. Auto".	42

Après l'exécution de Auto Setup

Message d'avertissement	Causes possibles	Actions correctives	Voir page
W1:Hors phase	La polarité de l'enceinte est incorrecte. Ce message peut apparaître, quand bien même les enceintes sont correctement raccordées.	Contrôlez la polarité de la connexion à chaque enceinte (+ ou -).	23
W2:Hors portée	La distance entre l'enceinte et la position d'écoute est de plus de 24 m.	Approchez l'enceinte de la position d'écoute.	—
W3:Erreur niveau	La différence de niveaux sonores entre deux enceintes est excessive.	Modifiez la disposition des enceintes de manière que chacune soit dans un environnement similaire. Vérifiez les raccordements des enceintes. Utilisez des enceintes de qualité et de rendement similaires. Réglez le niveau sonore du caisson de graves.	— 23 — 42
W4:Dispar. enc.	Le résultat du contrôle de câblage effectué avec "Régl. Auto" est différent du réglage "Régl. enc." dans "Régl. manuel". La procédure "Câblage" pour la vérification du câblage est omise.	Utilisez "Régl. enc." dans "Régl. manuel" pour effectuer manuellement les réglages d'enceintes. Choisissez la valeur "Câblage" pour "Menu réglage".	84 44

Remarques

- En cas d'apparition de la page "ERROR" ou "WARNING", recherchez la cause de l'anomalie puis exécutez à nouveau la procédure "Régl. Auto".
- Si le message d'avertissement "W2" ou "W3" apparaît, les réglages ont été effectués mais ils ne sont pas optimaux.
- Selon les enceintes, le message d'avertissement "W1" peut apparaître bien que les raccordements des enceintes soient correctes.
- Si l'erreur "E10" se répète, consultez un centre d'entretien Yamaha.

■ Réinitialisation de la chaîne

Utilisez cette option pour rétablir toutes les valeurs initiales (réglages usine) des paramètres de cet appareil.

Remarques

- Toutes les valeurs initiales de tous les paramètres de cet appareil, y compris des paramètres du menu GUI sont rétablies.
- Les valeurs initiales des paramètres sont activées après une nouvelle mise en service de l'appareil.



Pour abandonner la réinitialisation à n'importe quel moment et ne rien changer, appuyez sur **ⓂMASTER ON/OFF** sur la face avant pour remettre la touche en position OFF.

- 1 Appuyez sur **ⓂMASTER ON/OFF** sur la face avant pour remettre le sélecteur en position OFF afin de mettre cet appareil hors service.**

- 2 Maintenez la pression d'un doigt sur **ⓁPROGRAM** puis appuyez sur **ⓂMASTER ON/OFF** pour le mettre en position ON.**
Appuyez sur **ⓁPROGRAM** jusqu'à ce que "ADVANCED SETUP" apparaisse sur l'afficheur de la face avant (voir page 119).

- 3 Tournez **ⓁPROGRAM** pour sélectionner "INITIALIZE".**

- 4 Appuyez plusieurs fois de suite sur **ⓁPROGRAM** pour sélectionner "ALL".**



- Sélectionnez "CANCEL" pour abandonner la mise en œuvre et ne pas tenir compte des modifications effectuées.
- Vous pouvez initialiser les paramètres vidéo ou les paramètres des corrections de champ sonore séparément. Voir page 120 pour le détail.

- 5 Appuyez sur **ⓂMASTER ON/OFF** pour faire ressortir la touche et la mettre en position OFF de manière à valider la sélection et éteindre l'appareil.**

■ Synchronisation audio et vidéo (synchro lèvres)

La synchro lèvres est l'abréviation utilisée pour désigner la capacité de maintenir le son synchronisé sur l'image, et de résoudre les problèmes qui en dépendent, au cours de la post-production et de la transmission. Tandis que le retard de transmission du son et de l'image ne peut être compensé que par des réglages complexes, la version 1.3 HDMI présente une fonction de synchronisation audio et vidéo automatique s'activant sur l'appareil utilisé sans réglages de la part de l'utilisateur.

■ Raccordement bi-amplificateur

Le raccordement bi-amplificateur permet d'utiliser pour une seule enceinte deux amplificateurs. Un amplificateur est raccordé à la partie haut-parleur de graves et l'autre est relié à la section combinée haut-parleur médial et haut-parleur d'aigus. Cette organisation permet à chaque amplificateur de fonctionner sur une plage de fréquences limitée. La plage limitée permet un fonctionnement plus simple de chaque amplificateur, en réduisant les risques d'effets sur le son. Le répartiteur interne de l'enceinte est composé d'un LPF (filtre passe bas) et d'un HPF (filtre passe haut). Comme son nom l'indique, le répartiteur LPF transmet les fréquences au-dessous d'une coupure et rejette les fréquences au-dessus de la fréquence de transition. De la même manière le répartiteur HPF transmet les fréquences au-dessus d'une coupure.

■ Composantes vidéo

Dans le cas d'un système utilisant les composantes vidéo, le signal vidéo est séparé en signal de luminance Y et signaux de chrominance PB et PR. Les couleurs peuvent être reproduites plus fidèlement car chaque signal est indépendant. Le signal de composante est également appelé "signal de différence de couleur" du fait que le signal de luminance est soustrait au signal de chrominance. Pour utiliser ces signaux, il faut que le moniteur soit pourvu de prises d'entrée à composantes vidéo.

■ Signal vidéo composite

Les signaux vidéo composites sont les trois éléments de base qui constituent une image vidéo: la couleur, la luminosité et la synchronisation. La prise de vidéo composite d'un appareil vidéo fournit ces 3 éléments sous forme combinée.

■ Deep Color

Deep Color est une option permettant d'améliorer la profondeur des couleurs par rapport à la profondeur en 24 bits des versions antérieures du HDMI. L'augmentation du nombre de bits permet aux téléviseurs haute définition et aux écrans d'atteindre les milliards de couleurs au lieu des millions de couleur et d'éliminer les bandes couleur sur l'écran. Les transitions dans les tons sont donc beaucoup plus régulières et les graduations entre les couleurs plus subtiles. L'étendue du contraste accrue représente un nombre de tons de gris entre le noir et le blanc bien supérieur. Deep Color accroît aussi le nombre de couleurs disponibles dans les limites de l'espace colorimétrique RVG ou YCbCr.

■ Dolby Digital

Dolby Digital est un système numérique de correction d'ambiance acoustique qui produit des voies totalement indépendantes. Avec 3 voies avant (gauche, centre et droite) et 2 voies arrière stéréo, Dolby Digital est un système à 5 voies audio. Une voie supplémentaire, sur laquelle ne circulent que les effets basse fréquence (LFE), complète l'ensemble à 5.1 voies (la voie est comptée pour 0.1). En utilisant 2 voies stéréophoniques pour les enceintes arrière, il est permis d'obtenir des effets sonores plus rigoureux que ceux de Dolby Surround, en particulier lorsque la source se déplace. La très grande dynamique (rapport entre les sons maximum et les sons minimum) des 5 voies, qui chacune couvre tout le spectre, et l'orientation précise de la source grâce à un traitement numérique, apportent à l'auditeur un plaisir et un réalisme jusqu'alors inconnus. Cet appareil est conçu pour restituer au mieux tous les environnements sonores, qu'ils soient monophoniques ou à 5.1 voies.

■ Dolby Digital EX

Dolby Digital EX crée 6 voies indépendantes et couvrant tout le spectre à partir de sources à 5.1 voies. Cela est rendu possible par l'utilisation d'un décodeur matriciel qui traduit en 3 voies d'ambiance les 2 voies de la gravure d'origine. Les meilleurs résultats sont obtenus lorsque Dolby Digital EX est utilisé pour des pistes sonores enregistrées avec Dolby Digital Surround EX. Grâce à cette voie complémentaire, vous pouvez bénéficier de sonorités plus dynamiques et plus réalistes, tout spécialement dans les scènes qui font intervenir des effets "aériens".

■ Dolby Digital Plus

Dolby Digital Plus est une nouvelle technologie audio conçue pour les programmes et supports haute définition, en particulier les émissions HD, les HD DVD et les Blu-ray Disc. C'est une norme audio obligatoire pour les HD DVD mais facultative pour les Blu-ray Disc qui fournit un son multivoies avec voies discrètes. Supportant des débits binaires pouvant atteindre 6,0 Mbps, le Dolby Digital Plus peut gérer simultanément jusqu'à 7.1 voies audio discrètes. Prenant en charge la version 1.3 HDMI et conçu pour les lecteurs de disques optiques et les récepteurs/amplificateurs audiovisuels du futur, le Dolby Digital Plus est entièrement compatible avec les chaînes audio multivoies actuelles qui intègrent le Dolby Digital.

■ Dolby Pro Logic II

Dolby Pro Logic II est une technique améliorée permettant de décoder un grand nombre d'enregistrements Dolby Surround. Cette nouvelle technologie permet de reproduire 5 voies discrètes par les 2 voies avant gauche et droite, la voie centrale et les 2 voies d'ambiance gauche et droite, alors que la technologie Pro Logic classique n'utilise qu'une voie d'ambiance. Trois modes sont disponibles: le "mode Music" pour la musique, le "mode Movie" pour les films et le "mode Game" pour les jeux vidéo.

■ Dolby Pro Logic IIx

Dolby Pro Logic IIx est une technique récente permettant de restituer par plusieurs voies discrètes les sources 2 voies ou multivoies. Trois modes sont disponibles: le "mode Music" pour la musique, le "mode Movie" pour les films (sources à 2 voies seulement) et le "mode Game" pour les jeux vidéo.

■ Dolby Surround

Dolby Surround fait usage d'un système analogique d'enregistrement à 4 voies pour reproduire des effets sonores réalistes et dynamiques: 2 voies avant gauche et droite (stéréophonie), une voie centrale pour les dialogues (monophonie) et une voie arrière (monophonie) pour les effets sonores. La voie d'ambiance reproduit seulement une plage de fréquences étroite du son. Dolby Surround est largement employé pour les cassettes vidéo, les Laser Disc et de nombreuses émissions de télévision, par câble ou non. Le décodeur Dolby Pro Logic de cet appareil fait appel à un traitement numérique pour maintenir à une valeur stable le niveau sonore de chaque voie de manière à accentuer les effets sonores produits par les sources mobiles, et leur directivité.

■ Dolby TrueHD

Le Dolby TrueHD est une nouvelle technologie de compression audio sans perte, conçue pour les disques haute définition, en particulier les HD DVD et les Blu-ray Disc. C'est une norme audio obligatoire pour les HD DVD mais facultative pour les Blu-ray Disc, qui fournit un son identique au bit près aux masters des studios d'enregistrement, et offre ainsi une expérience Home Theater en haute définition. Supportant des débits binaires pouvant atteindre 18,0 Mbps, le Dolby TrueHD peut gérer simultanément jusqu'à 8 voies audio discrètes de 24-bit/96 kHz. Prenant en charge la version 1.3 HDMI et conçu pour les lecteurs de disques optiques et les récepteurs/amplificateurs audiovisuels du futur, le Dolby TrueHD est entièrement compatible avec les chaînes audio multivoies actuelles et conserve la capacité de gestion des métadonnées du Dolby Digital, nécessaire pour la normalisation des dialogues et le réglage de la dynamique.

■ DSD

La technologie DSD (Flux numérique direct) permet d'enregistrer des signaux audio sur des supports de stockage numériques, comme les CD Super Audio. Lorsque cette technologie est utilisée, les signaux sont gravés sous forme des valeurs à un bit à une fréquence d'échantillonnage de 2,8224 MHz et la distorsion, souvent présente lorsque les signaux audio subissent une très haute quantification, est réduite par la mise en forme du son et le suréchantillonnage. Grâce à la haute fréquence d'échantillonnage, un son de meilleure qualité peut être obtenu que le son PCM utilisé normalement pour les CD audio.

■ DTS 96/24

DTS 96/24 offre un niveau de qualité sonore jusqu'ici inconnu pour les pistes des DVD-Video; il est entièrement compatible avec tous les décodeurs DTS. "96" est la valeur de la fréquence d'échantillonnage (96 kHz), double de la fréquence habituelle (48 kHz). "24" est la longueur d'un mot (24 bits).

DTS 96/24 propose une qualité sonore similaire à celle de la bande maîtresse 96/24, ainsi que 5.1 voies à 96/24 contenant tous les éléments, à leur niveau le plus élevé de qualité, que portent les gravures DVD-Video de films et de musique.

■ DTS Digital Surround

Le système numérique DTS a été mis au point pour remplacer les pistes sonores analogiques des films par 6.1 pistes numériques; sa popularité croît rapidement et de nombreuses salles s'équipent tous les jours. DTS, Inc. a développé une version domestique grâce à laquelle vous pouvez bénéficier dans votre salon de musique de l'ampleur et de l'image sonores DTS qui étaient autrefois réservées aux cinémas. Ce système, pratiquement exempt de toute distorsion, produit 6 voies, à savoir 3 voies avant (gauche, droite, centre), 2 voies d'ambiance gauche et droite et une voie LFE (caisson de graves), dénommée 0.1; l'ensemble est dit à 5.1 voies. Cet appareil dispose d'un décodeur DTS-ES qui permet la restitution du signal sur 6.1 voies en ajoutant une voie arrière d'ambiance au format à 5.1 voies.

■ DTS Express

DTS Express est une nouvelle technologie audio, conçue comme option pour les Blu-ray Disc ou HD DVD, offrant un son de haute qualité, à faible débit binaire optimisé pour le streaming en réseau et les applications Internet. DTS Express est utilisé comme seconde option audio sur les Blu-ray Disc ou comme sous-option sur les HD DVD. Il propose des commentaires audio (par exemple des commentaires du régisseur) via Internet, etc. à la demande des utilisateurs. Les signaux DTS Express sont mélangés au flux audio principal du lecteur, qui renvoie les signaux audio mélangés aux récepteurs/amplificateurs audiovisuels par les liaisons numériques coaxiale ou optique ou les liaisons analogiques.

■ DTS-HD Master Audio

Le DTS-HD Master Audio est une nouvelle technologie de compression audio sans perte, conçue pour les disques haute définition, en particulier les HD DVD et les Blu-ray Disc. C'est une norme audio obligatoire pour les HD DVD et les Blu-ray Disc, qui fournit un son identique au bit près aux masters des studios d'enregistrement, et offre ainsi une expérience Home Theater en haute définition. Supportant des débits binaires pouvant atteindre 18,0 Mbps pour le HD-DVD et 24,5 Mbps pour les Blu-ray Disc, le DTS-HD Master Audio peut gérer simultanément jusqu'à 7.1 voies audio discrètes de 24-bit/96 kHz. Prenant en charge la version 1.3 HDMI et conçu pour les lecteurs de disques optiques et les récepteurs/amplificateurs audiovisuels du futur, le DTS-HD Master Audio est entièrement compatible avec les chaînes audio multivoies actuelles qui intègrent le DTS Digital Surround.

■ DTS-HD High Resolution Audio

DTS-HD High Resolution Audio est une technologie audio haute résolution, conçue pour les disques haute définition, en particulier les HD DVD et les Blu-ray Disc. C'est une norme audio facultative pour les HD DVD et les Blu-ray Disc qui fournit un son pratiquement identique à l'original et offrant une expérience Home Theater en haute définition. Supportant des débits binaires pouvant atteindre 3,0 Mbps pour le HD-DVD et 6,0 Mbps pour les Blu-ray Disc, le DTS-HD High Resolution Audio peut gérer simultanément jusqu'à 7.1 voies audio discrètes de 24-bit/96 kHz. Prenant en charge la version 1.3 HDMI et conçu pour les lecteurs de disques optiques et les récepteurs/amplificateurs audiovisuels du futur, le DTS-HD High Resolution Audio est entièrement compatible avec les chaînes audio multivoies actuelles qui intègrent le DTS Digital Surround.

■ HDMI

HDMI (Interface Multimédia Haute Définition) est la première interface entièrement audio et vidéo numérique, pour signaux non compressés, prise en charge par l'industrie électronique. Servant d'interface à des sources diverses (par exemple un décodeur ou ampli-tuner audio/vidéo) et un moniteur audio/vidéo (par exemple un téléviseur numérique), le HDMI prend en charge les vidéos standard, améliorés et haute définition ainsi que le son numérique multivoies alors qu'un seul câble est nécessaire. L'interface HDMI transmet tous les standards de la télévision numérique à haute définition ATSC et supporte le son numérique jusqu'à un maximum de 8 voies, et utilise une bande passante prenant en compte les améliorations et exigences futures. Lorsqu'il est utilisé avec le système HDCP (Protection des contenus numériques haute définition), le HDMI fournit une interface audio-vidéo sûre qui répond aux exigences des fournisseurs de contenus et des opérateurs système. Pour de plus amples informations sur HDMI, consultez le site Internet HDMI à l'adresse "<http://www.hdmi.org/>".

■ Voie LFE 0.1

Cette voie reproduit les signaux graves. La plage des fréquences couvertes par cette voie s'étend de 20 Hz à 120 Hz. Dans les systèmes Dolby Digital et DTS à 5.1 voies ou 6.1 voies, on compte cette voie pour 0.1 parce qu'elle ne fait que renforcer les fréquences graves alors que les autres 5 ou 6 voies couvrent tout le spectre.

■ MP3

Une des méthodes de compression du son utilisée par MPEG. Il s'agit d'une méthode de compression irréversible, atteignant un très haut niveau de compression en réduisant les données inaudibles à l'oreille humaine. Elle est capable de compresser à environ 1/11e (128 kbps) les données audio tout en conservant une qualité sonore similaire à la qualité des CD musicaux.

■ MPEG-4 AAC

Une norme audio MPEG-4. Comme cette norme permet de compresser les données à un débit binaire inférieur à celui de la norme MPEG-2 AAC, elle est utilisée, entre autres, pour les téléphones portables, les lecteurs audio portables et d'autres dispositifs exigeant une grande qualité sonore.

Comme la norme MPEG-4 AAC est également utilisée pour la distribution de contenus sur Internet, elle est prise en charge par les ordinateurs, les serveurs multimédia et d'autres dispositifs.

■ Neo:6

Neo:6 décode, au moyen d'un circuit approprié, les sources 2 voies pour fournir un signal à 6 voies. Ce système permet de disposer de voies couvrant tout le spectre et parfaitement indépendantes, comme s'il s'agissait de voies numériques. Deux modes sont disponibles: le "mode Music" pour la musique et le "mode Cinema" pour les films.

■ PCM (PCM linéaire)

PCM linéaire est une technique qui, à partir d'un signal analogique, produit un signal numérique, l'enregistre et le transmet sans aucune compression. Cette technique est utilisée pour la gravure des CD et des DVD audio. Le signal analogique est échantillonné un grand nombre de fois par seconde pour donner naissance au signal PCM. PCM (Pulse Code Modulation) se définit comme une "modulation par impulsions et codage" du signal analogique au moment de l'enregistrement.

■ Fréquence d'échantillonnage et nombre de bits de quantification

Lors de la numérisation d'un signal audio analogique, le nombre d'échantillonnages par seconde est appelé fréquence d'échantillonnage, et la finesse avec laquelle l'amplitude du signal est convertie sous forme numérique est le nombre de bits de quantification. Le spectre reproductible est lié à la fréquence d'échantillonnage, tandis que la dynamique, qui représente la différence entre les sons les plus forts et les sons les plus faibles, dépend du nombre de bits. En principe, plus la fréquence d'échantillonnage est élevée plus le spectre est large, et plus le nombre de bits de quantification est élevé, plus le niveau sonore peut être clairement traduit.

■ Signal S-vidéo

Les signaux S-vidéo comprennent un signal de luminance Y et un signal de chrominance C transmis sur un câble spécial S-vidéo et non pas, comme c'est le cas du signal composite, par un câble à fiches. L'utilisation de la prise S VIDEO réduit les pertes de transmission du signal vidéo et permet d'obtenir des images de meilleure qualité.

■ WAV

C'est un format de fichier audio standard Windows, qui définit la méthode d'enregistrement des données numériques obtenues par la conversion des signaux audio. Ce format ne spécifie pas la méthode de compression (codage) et vous laisse le choix de la méthode à utiliser. Par défaut, il est compatible avec le PCM (sans compression) et certaines méthodes de compression, en particulier l'ADPCM.

■ WMA

C'est une méthode de compression audio mise au point par Microsoft Corporation. Il s'agit d'une méthode de compression irréversible, atteignant un très haut niveau de compression en réduisant les données inaudibles à l'oreille humaine. Elle est capable de compresser à environ 1/22e (64 kbps) les données audio tout en conservant une qualité sonore similaire à la qualité des CD musicaux.

■ xvYCC

Espace colorimétrique pris en charge par le HDMI version 1.3. Cet espace colorimétrique est plus complet que le sRGB et permet une restitution de couleurs impossibles à obtenir dans le passé. Tout en restant compatible avec la gamme de couleurs des normes sRGB, le xvYCC accroît l'espace colorimétrique et produit des images plus vivantes et naturelles. Elle permet de reproduire particulièrement bien les photos et les graphiques informatiques.

Informations THX



RECOMMENDED USE

Larger Home Theater, Living Room, etc.

THX CERTIFICATION FEATURES

THX Loudness Plus featuring:

- Multichannel Spectral Balancing
- Dynamic Ambience Preservation

THX Cinema, Music, Games modes using:

- Re-Equalization
- Timbre Matching
- Adaptive Decorrelation
- ASA Technology

Boundary Gain Compensation

ADDITIONAL THX TECHNOLOGIES

Neural-THX Surround

THX PERFORMANCE

Capable of THX Reference Level at approx. 12 feet (4 meters) viewing/listening distance

Visit www.thx.com for further technical details.

■ THX Ultra2

Pour qu'un appareil puisse être certifié THX Ultra2, il doit intégrer toutes les caractéristiques mentionnées ci-dessus et avoir subi une série de contrôles rigoureux tant au niveau de la qualité que de la performance. Seulement dans ce cas, il sera autorisé à porter le logo THX Ultra, qui vous garantit que vos produits Home Theater vous donneront toute la satisfaction que vous avez lieu d'attendre d'une telle installation. Les exigences du THX Ultra2 couvrent tous les aspects du produit, y compris les performances et le fonctionnement du préampli, et des centaines d'autres paramètres du son numérique et analogique.

■ Traitement THX Cinema

THX est un ensemble de normes et de technologies mises au point par la société Lucasfilm Ltd., de renommée mondiale. Le THX a été développé conformément au souhait de George Lucas d'offrir une ambiance cinématographique, au cinéma comme chez soi, aussi fidèle que possible aux intentions du directeur. La piste sonore d'un film résulte d'un mélange de diverses prises de son, mélange réalisé dans les laboratoires spécialisés, et sa reproduction dans la salle de cinéma implique l'emploi d'un équipement identique à celui du laboratoire. Cette piste sonore est ensuite enregistrée telle qu'elle est sur un support, par exemple un LaserDisc, une cassette VHS, un DVD, etc., qui lui est destiné à un environnement différent, celui de la demeure de l'auditeur. Les ingénieurs de THX ont développé et breveté des techniques pour traduire le son élaboré pour la salle de cinéma en son de qualité comparable mais destiné à la pièce d'écoute de la maison; cela s'obtient par correction des erreurs tonales et spatiales produites. Avec cet appareil, dès que le témoin "THX" apparaît sur l'afficheur de la face avant, les particularités des techniques THX sont ajoutées aux modes Cinéma (par exemple, THX Cinema, THX Surround EX).

Mode THX Cinema

Dans ce mode, le THX Loudness Plus est centré autour du niveau de mixage de référence standard tout en employant d'autres technologies propriétaires du THX, comme l'Adaptive Decorrelation, le Re-EQ et le Timbre Matching pour recréer un ambiance de cinéma dans votre salon.

■ Mode THX Music

Les modes THX Music apportent le traitement THX approprié à l'écoute de la musique. Le THX Music applique un profil musical spécial du THX Loudness Plus, centré autour des niveaux de mixage variables des sources musicales qui sont souvent très différents de ceux des films et des émissions de télévision. Par ailleurs, le THX Music applique le Timbre Matching au son des enceintes d'ambiance.

■ Mode THX Games

Le mode THX Games présente tous les avantages du THX Loudness Plus, plus d'autres fonctions propriétaires du THX qui renforcent la précision du son à bas niveaux d'écoute, tout en conservant tous les repères directionnels propres au jeu.

■ THX Surround EX

Dolby Digital Surround EX est une technologie développée conjointement par Dolby Laboratories et THX Ltd.

Dans une salle de cinéma, les pistes sonores codées selon la technique Dolby Digital Surround EX sont à même de restituer une voie supplémentaire ajoutée au moment du mixage. Cette voie, dénommée Surround Back, place certaines sonorités derrière l'auditeur et s'ajoute aux voies avant gauche, avant centre, avant droite, arrière gauche, arrière droite et caisson de graves. Grâce à cette voie, l'auditeur profite d'une image sonore plus détaillée qui apporte de la profondeur derrière lui et accroît la sensation d'espace et de localisation.

Dans le commerce grand public, l'emballage des films dont la bande sonore a été créée en utilisant la technique Dolby Digital Surround EX, peut porter la mention Dolby Digital Surround EX. Une liste des films ayant bénéficié de cette technologie se trouve sur le site www.dolby.com de la firme Dolby.

Seuls les récepteurs et les contrôleurs portant le logo THX Surround EX reproduisent fidèlement les sonorités créées à l'aide de cette technologie, dans la mesure où le mode THX Surround EX est choisi.

Cet appareil peut également adopter le mode "THX Surround EX" au cours de la lecture d'un enregistrement à 5.1 voies qui n'est pas codé Dolby Digital Surround EX. Dans ce cas, l'information adressée à la voie d'arrière dépend de l'enregistrement lui-même et peut être agréable, ou non, selon son contenu et les goûts de l'auditeur.

■ Mode THX Ultra2 Cinema

Le mode THX Ultra2 Cinema restitue les pistes son des films à 5.1 voies en utilisant les 8 enceintes et vous apporte ainsi le meilleur du film. Avec ce mode, le traitement THX ASA associe les enceintes d'ambiance latérales et les enceintes d'ambiance arrière pour obtenir le mélange optimal entre les sons d'ambiance et les sons directionnels. Ce mode permet de voir les films à 5.1 voies qui n'ont pas été codés en Surround EX/ES sur une chaîne fonctionnant sur 7.1 voies. Les pistes aux formats DTS-ES (Matrix ou 6.1 Discrete) et Dolby Digital Surround EX, sont automatiquement détectées, sous réserve que le drapeau convenable ait été introduit. Certaines pistes sonores Dolby Digital Surround EX ne possèdent pas le drapeau numérique qui assure la sélection convenable. Si vous savez que le film que vous regardez possède une piste sonore au format Surround EX, vous pouvez sélectionner manuellement le mode THX Surround EX; dans le cas contraire, le mode THX Ultra2 Cinema procédera à un traitement ASA pour assurer la reproduction optimale.

■ Mode THX Ultra2 Music

Il convient de sélectionner le mode THX Ultra2 Music pour la restitution d'une gravure musicale multivoies. Avec ce mode, le traitement THX ASA est appliqué aux voies d'ambiance des sources musicales à 5.1 voies, telles que le DTS, le Dolby Digital, et les DVD-Audio de manière à créer un domaine sonore arrière stable et vaste.

■ Mode THX Ultra2 Games

Il convient de sélectionner le mode THX Ultra2 Games pour la lecture d'une gravure musicale stéréophonique et multivoies. Dans ce mode, le traitement THX ASA est appliqué aux voies d'ambiance de toutes les sources de jeux codées en 5.1 et 2.0, par exemple les sources analogiques, PCM, DTS et Dolby Digital. Toutes les informations d'ambiance sonore du jeu sont définies précisément de manière à créer une ambiance enveloppante sur 360°. Le mode THX Ultra2 Games est unique en ceci qu'il permet de restituer le son de façon naturelle à tous les points du champ sonore.

■ THX Loudness Plus

THX Loudness Plus est une nouvelle technologie, intégrée aux récepteurs certifiés THX Ultra2 Plus™ et THX Select2 Plus™ pour le réglage de volume. Grâce au THX Loudness Plus, il est possible de percevoir tous les détails sonores d'un film dans une installation de type Home Theater quel que soit le niveau sonore. A Normalement, lorsque le volume est baissé à un niveau inférieur au niveau de référence, certains éléments sonores sont perdus ou perçus différemment par l'auditeur. Le THX Loudness Plus corrige le décalage tonal et spatial opérant à ce moment en réajustant de manière intelligente les niveaux des voies d'ambiance et la réponse en fréquence. L'auditeur peut donc percevoir tous les détails de la piste son, quel que soit le réglage du volume. THX Loudness Plus est automatiquement appliqué lorsque le mode d'écoute THX est utilisé. Les nouveaux modes THX Cinema, THX Music et THX Games sont conçus pour appliquer les réglages THX Loudness Plus les mieux appropriés à chaque type de gravure.

■ Re-Equalization

La tonalité de la piste sonore d'un film serait excessivement brillante et dure si la piste était reproduite, sans correction, à l'aide des appareils audio domestiques parce que cette piste a été réalisée en vue d'être reproduite par des appareils professionnels et entendue dans une grande salle de cinéma. La fonction Re-Equalization s'attache donc à redéfinir la qualité tonale de la piste sonore pour l'adapter à l'environnement d'une salle d'écoute dans un appartement ou une maison particulière.

■ Adaptive Decorrelation

Dans une salle de cinéma, les sonorités d'ambiance sont généralement reproduites par un grand nombre d'enceintes alors que chez soi, le plus souvent, deux enceintes seulement sont chargées de cette tâche. Il en résulte que les sons des enceintes d'ambiance peuvent "sonner" comme un casque, manquer totalement d'ampleur et de rondeur. Et, tandis que vous vous éloignez de la position d'écoute centrale, les sons d'ambiance disparaissent, noyés par ceux de l'enceinte la plus voisine. La fonction Adaptive Decorrelation consiste à modifier très légèrement la relation de phase existant entre les deux voies d'ambiance. Cela se traduit par un élargissement de la position d'écoute favorable et crée, avec seulement deux enceintes, le même espace sonore d'ambiance que vous avez noté dans les salles de cinéma.

■ Timbre Matching

L'oreille humaine change notre perception des sons en fonction de la direction d'où ils proviennent. Une salle de cinéma est équipée d'une série d'enceintes d'ambiance qui assurent que les informations d'ambiance environnent le public. Chez soi, vous n'avez, le plus souvent que deux enceintes placées de part et d'autre de la position d'écoute. La fonction Timbre Matching a pour objet de filtrer l'information destinée aux enceintes d'ambiance pour que sa tonalité soit aussi proche que possible de celle attachée aux sons émis par les enceintes avant. Cette technique permet un passage sans solution de continuité entre les enceintes avant et les enceintes d'ambiance.

■ BGC (Boundary Gain Compensation)

Si pour des raisons pratiques ou esthétiques votre salle d'écoute se présente de façon telle que la plupart des auditeurs se trouvent près de la paroi arrière, le niveau des graves peut être accentué au point que le son devient "caverneux". Les récepteurs et contrôleurs THX Ultra2 contiennent une fonction BGC (Boundary Gain Compensation) qui améliore la balance des graves. La fonction "Comp. Gain Lim." peut être sélectionnée en donnant à "SWFR THX Ultra2" la valeur "Oui" dans "Réglag. THX" de "Régl. manuel".

■ ASA (Advanced Speaker Array)

ASA est une technique originale appartenant à THX qui traite les sons appliqués aux 2 enceintes latérales et aux 2 enceintes d'ambiance arrière pour créer un champ sonore optimal. Lorsque vous installez votre chaîne Home Theater et que vous installez huit enceintes (gauche, centre, droite, ambiance droite, ambiance arrière droite, ambiance arrière gauche, ambiance gauche et caisson de graves), vous devez absolument aller à la page "THX Set" et choisir le réglage correspondant le mieux à l'espacement de vos enceintes pour que le champ sonore soit réajusté de manière optimale.

La technologie ASA est utilisée dans trois modes : THX Ultra2 Cinema, THX Ultra2 Music et THX Ultra2 Games.

■ Normalisation des dialogues

La normalisation des dialogues (Dial Norm) est une fonction du Dolby Digital qui permet de maintenir tous les programmes au même niveau d'écoute pour éviter à avoir à changer de volume d'un programme Dolby Digital à l'autre.

Lors de la lecture de gravures codés en Dolby Digital, un bref message peut apparaître parfois sur l'afficheur de la face avant contenant la mention "Dial Norm X dB" (X représentant une valeur numérique). Ceci indique le niveau du programme par rapport au niveau calibré pour le THX. Si le programme doit être au niveau spécifié pour le cinéma, il suffit alors de régler le volume. Par exemple, si le message: "Dial Norm + 4 dB" apparaît sur l'afficheur de la face avant, réduisez simplement la commande de réglage du volume de 4 dB pour maintenir le niveau général de sortie au niveau calibré pour le THX. Contrairement au cinéma où le volume est fixe, vous pouvez choisir le volume qui vous convient.

Informations sur les corrections de champ sonore

■ Éléments d'un champ sonore

Ce qui, en définitive, crée les sons riches et amples d'un instrument ce sont les réflexions multiples sur les murs de la pièce. Ces réflexions créent non seulement des sons vivants mais permettent aussi de déterminer la position de l'interprète ainsi que la taille et la forme de la pièce où se trouve l'auditeur.

Quel que soit l'environnement, en plus des sons directs qui proviennent de l'instrument de l'interprète et atteignent directement nos oreilles, il existe deux sons réfléchis qui se combinent pour créer le champ sonore.

Premières réflexions

Les sons réfléchis atteignent nos oreilles très rapidement (50 ms à 100 ms après les sons directs), à la suite de la rencontre avec une seule surface (par exemple, le plafond ou un mur). Les premières réflexions ajoutent de la clarté aux sons directs.

Réverbérations

Elles sont produites par les réflexions sur plusieurs surfaces (murs, plafond, paroi arrière de la pièce); en grand nombre, elles finissent par créer un halo sonore. Elles sont non directionnelles et diminuent la clarté des sons directs.

Les sons directs, les premières réflexions et les réverbérations qui en découlent, lorsqu'ils sont considérés dans leur ensemble, nous aident à nous faire une idée de la taille et de la forme de la pièce; ce sont ces informations que le processeur numérique de champ sonore reproduit pour créer un champ sonore.

Si vous pouviez créer les premières réflexions et les réverbérations qui conviennent dans votre pièce d'écoute, vous seriez à même de créer votre propre environnement d'écoute. L'acoustique de votre pièce d'écoute peut être changée pour simuler celle d'une salle de concert, d'une piste de danse, en principe de n'importe quelle pièce. La possibilité de créer un champ sonore souhaité, c'est exactement ce que Yamaha a réalisé en mettant au point le processeur numérique de champ sonore.

■ CINEMA DSP

Étant donné que Dolby Surround et DTS ont été conçus, à l'origine, pour les salles de cinéma, leurs effets sont mieux perçus dans une salle comprenant de nombreuses enceintes et qui a été construite pour favoriser les effets sonores. Chez soi, la taille de la pièce, les matériaux des murs, le nombre d'enceintes diffèrent très largement et il est logique qu'il en soit de même au niveau des sons. Se référant à une multitude de mesures, le Yamaha CINEMA DSP vous propose de revivre chez vous l'expérience audiovisuelle du cinéma grâce aux champs sonores typiques de Yamaha, quelle que soit le système audio numérique utilisé.

■ CINEMA DSP HD³

Les données du champ sonore actuellement mesuré contiennent des informations sur la hauteur de l'image sonore. La fonction CINEMA DSP HD³ permet de reproduire avec exactitude la hauteur de l'image sonore de manière à restituer des champs sonores stéréoscopiques précis et intenses dans votre salle d'écoute.

■ SILENT CINEMA

Yamaha a mis au point, pour le casque, un champ sonore DSP naturel et réaliste. Les valeurs des paramètres ont été calculées précisément pour que chaque correction sonore soit restituée par le casque comme elle l'est par les enceintes.

■ Virtual CINEMA DSP

Yamaha a développé un algorithme, Virtual CINEMA DSP, qui autorise les effets sonores DSP même si l'installation ne comporte aucune enceinte arrière, car il fait appel à ce moment-là à des enceintes arrière virtuelles. Virtual CINEMA DSP peut être utilisé avec un système limité ne comprenant que 2 enceintes avant et pas d'enceinte centrale.

■ Compressed Music Enhancer

En régénérant les harmoniques tronquées dans les informations compressées, la fonction Compressed Music Enhancer de cet appareil permet d'obtenir une meilleure qualité du son. Les performances d'ensemble de la chaîne sont améliorées, car cette fonction compense le manque de relief du son dû à la perte de hautes fréquences et de basses fréquences.

■ Sortie sonore de chaque correction de champ sonore

Les sons émis de chaque enceinte dépendent du type de signaux audio étant fournis. Reportez-vous aux diagrammes suivants dans le tableau ci-dessous pour comprendre la disposition des enceintes pour chaque correction du champ sonore.

Remarque

Sachez que le son émis à partir des enceintes peut être inexistant ou insuffisant selon le type de source d'entrée fourni. De plus, certains canaux ne peuvent être utilisés que partiellement lorsque ceux-ci sont réglés sur certains aspects des films, tels que les effets sonores, etc.

- L Enceinte avant gauche
- C Enceinte centrale
- R Enceinte avant droite
- SL Enceinte d'ambiance gauche
- SR Enceinte d'ambiance droite
- FPL Enceinte de présence avant gauche
- SR Enceinte d'ambiance droite
- SBL Enceinte d'ambiance arrière gauche
- SBR Enceinte d'ambiance arrière droite
- FPR Enceinte de présence avant droite
- RPL Enceinte de présence arrière gauche
- RPR Enceinte de présence arrière droite
- Enceinte émettant le son
- Enceinte n'émettant aucun son

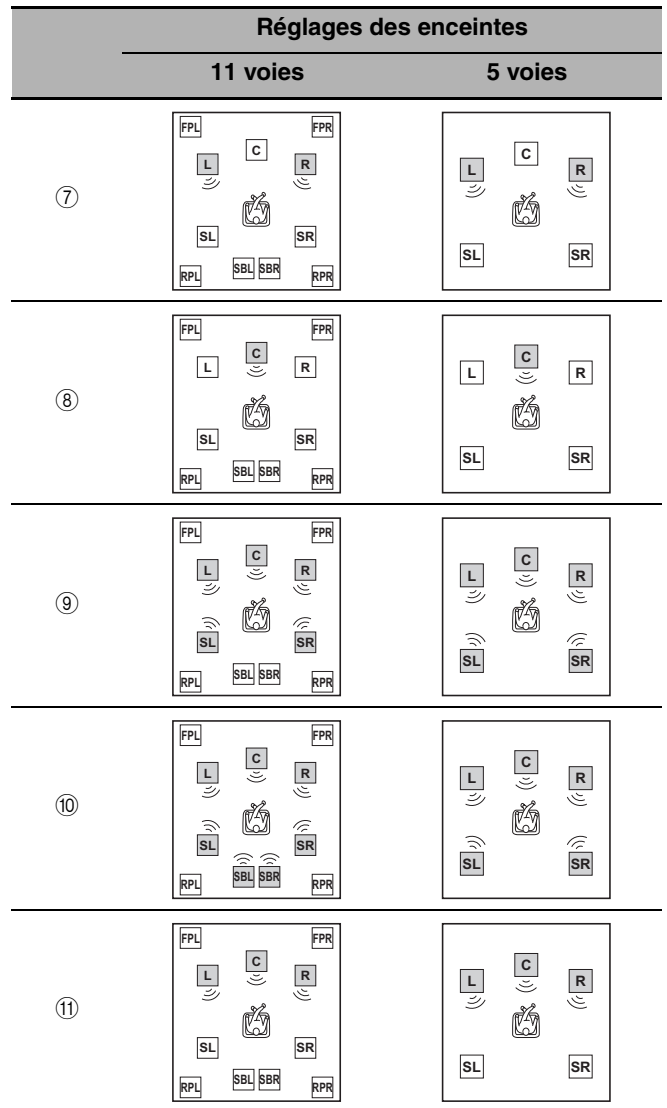
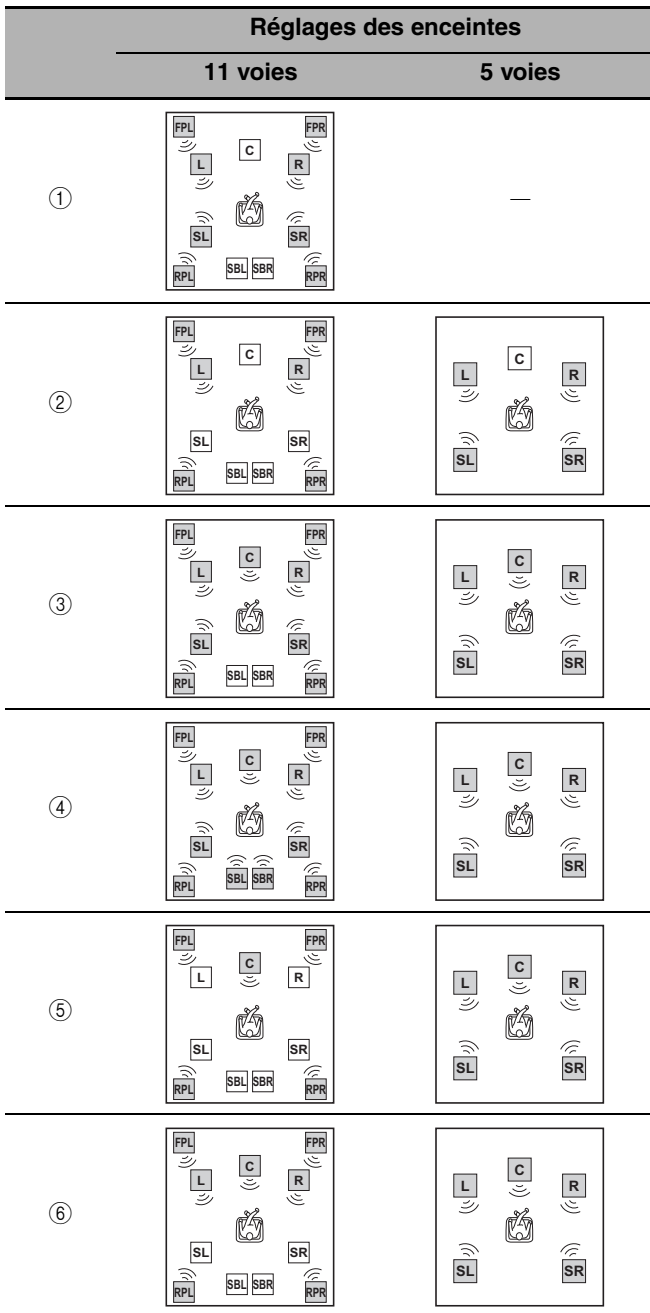

*1 DOLBY DIGITAL / DOLBY DIGITAL : OFF

*2 DOLBY DIGITAL / DOLBY DIGITAL : ON ou bien présence de signaux audio discrets à 6.1/7.1 voies.

Correction	HD ³	Source audio d'entrée			
		2 voies (mono)	2 voies (stéréo)	5.1 voies*1	6.1/7.1 voies*2
CLASSICAL1 Hall in Munich A Hall in Munich B Hall in Frankfurt Hall in Stuttgart Hall in Vienna Hall in Amsterdam	ON	①	①	③	④
CLASSICAL2 Hall in USA A Hall in USA B Chamber Church in Tokyo Church in Freiburg Church in Royaumont					
LIVE/CLUB Village Gate Village Vanguard The Bottom Line Cellar Club The Roxy Theatre Warehouse Loft Arena	OFF	②	②	③	④
ENTERTAINMENT Sports Music Video Recital/Opera Pavilion Disco Action Game Roleplaying Game	ON	③	④	③	④
MOVIE Standard Spectacle Sci-Fi Adventure Drama	OFF	⑤	④	③	④
MOVIE Mono Movie	ON OFF	③ ⑤	③ ⑥	③ ③	④ ④
STEREO 2ch Stereo	--	⑦	⑦	⑦	⑦
STEREO 11ch Stereo	--	④	④	④	④
MUSIC ENHANCER 11ch Enhancer	--	④	④	④	④
SUR.DECODE Surround Decoder (Pro Logic)	--	⑧	⑨	⑨	⑩
SUR.DECODE Surround Decoder (PLIIx Movie/PLII Movie) (PLIIx Game/PLII Game) (Neo:6 Cinema)	--	⑧	⑩	⑨	⑩
SUR.DECODE Surround Decoder (PLIIx Music/PLII Music) (Neo:6 Music)	--	⑪	⑩	⑨	⑩
THX Cinema (Pro Logic)	--	⑧	⑨	⑩	⑩
THX Cinema (PLIIx Movie/PLII Movie/ Neo:6 Cinema)	--	⑧	⑩	⑩	⑩
THX Music	--	⑪	⑩	⑩	⑩
THX Games	--	⑧	⑩	⑩	⑩
STRAIGHT Pure Direct MUSIC ENHANCER Straight Enhancer	--	⑦	⑦	⑨	⑩

■ Paramètres disponibles pour chaque correction de champ sonore

Remarque

Les paramètres de champ sonore disponibles dépendent des réglages des enceintes.

	Type décod.	Niveau DSP	Retard Init.	Taille pièce	Vivacité	Ret. init. Surr.	Surr:taille pièce	Viv. Surr.	Ret. init. SB.	SB. taille pièce	Viv. SB.	Temps rev.	Retard rev.	Niveau rev.	Haut. dialogue
CLASSICAL1															
Hall in Munich A		●	●	●	●										●
Hall in Munich B		●	●	●	●										●
Hall in Frankfurt		●	●	●	●										●
Hall in Stuttgart		●	●	●	●										●
Hall in Vienna		●	●	●	●										●
Hall in Amsterdam		●	●	●	●										●
CLASSICAL2															
Hall in USA A		●	●	●	●										●
Hall in USA B		●	●	●	●										●
Chamber		●	●		●							●	●	●	●
Church in Tokyo		●	●		●							●	●	●	●
Church in Freiburg		●	●		●							●	●	●	●
Church in Royaumont		●	●		●							●	●	●	●
LIVE/CLUB															
Village Gate		●	●	●	●										●
Village Vanguard		●	●	●	●										●
The Bottom Line		●	●	●	●										●
Cellar Club		●	●	●	●										●
The Roxy Theatre		●	●	●	●							●	●	●	●
Warehouse Loft		●	●	●	●							●	●	●	●
Arena		●	●	●	●							●	●	●	●
ENTERTAINMENT															
Sports		●	●	●		●	●		●	●		●	●	●	●
Music Video		●	●	●		●	●		●	●		●	●	●	●
Recital/Opera		●	●	●		●	●		●	●		●	●	●	●
Pavilion		●	●	●		●	●		●	●		●	●	●	●
Disco		●	●		●	●	●		●	●		●	●	●	●
Action Game		●	●	●		●	●		●	●		●	●	●	●
Roleplaying Game		●	●	●		●	●		●	●		●	●	●	●
MOVIE															
Standard	●	●				●	●	●	●	●	●				●
Spectacle	●	●	●	●		●	●		●	●					●
Sci-Fi	●	●	●	●		●	●		●	●					●
Adventure	●	●	●	●		●	●		●	●					●
Drama	●	●	●	●		●	●		●	●					●
Mono Movie	●	●	●	●	●							●	●	●	●
		Type décod.	Niveau centr.	Niveau Surr. G.	Niveau Surr. D.	Niveau Surr. G.AR.	Niveau Surr. D.AR.	Niveau P G.AV.	Niveau P D.AV.	Niveau PRSC.G.AR.	Niveau PRSC.D.AR.	Direct	Niveau	Paramètres du décodeur	Haut. dialogue
STEREO															
2ch Stereo												●			
11ch Stereo			●	●	●	●	●	●	●	●	●				
SUR. DECODE															
Surround Decoder	●													●	●
THX															
Cinema/Ultra2 Cinema/Surround EX	●														
MUSIC ENHANCER															
Straight Enhancer/ 11ch Enhancer												●			

Informations concernant l'égaliseur graphique

Cet appareil emploie la technologie Yamaha Parametric Room Acoustic Optimizer (YPAO), avec les réglages Parametric EQ (voir page 87) pour optimiser les caractéristiques des fréquences de l'égaliseur paramétrique en fonction de l'environnement d'écoute. La technologie YPAO met en œuvre trois paramètres (la fréquence, le gain et le facteur Q) pour fournir un réglage très précis des caractéristiques des fréquences.

■ Fréquence

Ce paramètre peut être réglé par pas de 1/3 d'octave, entre 32 Hz et 16 kHz.

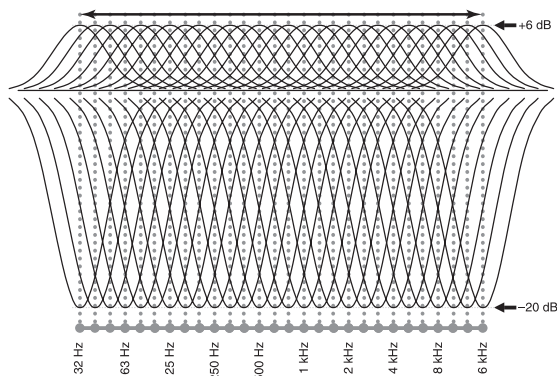

■ Gain

Ce paramètre peut être réglé par pas de 0,5 dB entre -20 et +6 dB.

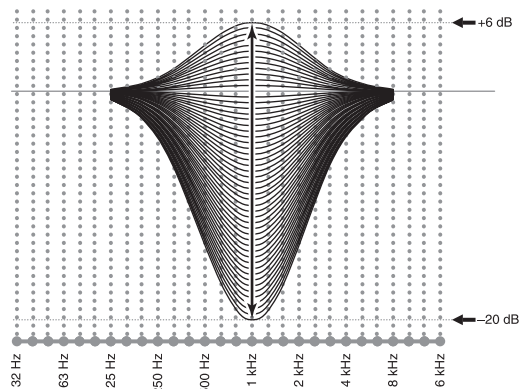

■ Facteur Q

La largeur de la bande de fréquence est liée au facteur de surtension (Q). Ce paramètre peut être réglé entre 0,5 et 10.

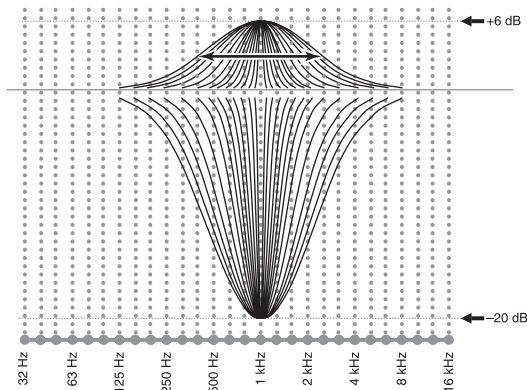

La technique YPAO agit sur la courbe de réponse en fréquence en fonction des exigences de l'environnement d'écoute; elle fait appel aux trois paramètres mentionnés précédemment (la fréquence, le gain et le facteur Q) pour chaque bande d'égalisation de l'égaliseur paramétrique de cet appareil. Cet appareil comporte un égaliseur à 7 bandes pour chaque voie.

L'emploi de plusieurs bandes d'égalisation permet un réglage plus précis de la courbe de réponse en fréquence (Figure 2). Les réglages possibles ici ne le seraient pas avec une seule bande d'égalisation (Figure 1).

Figure 1

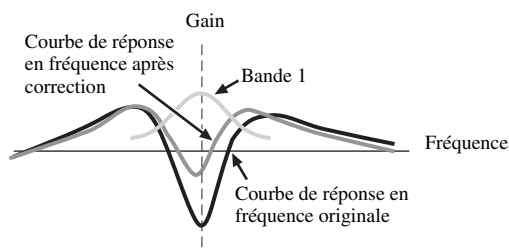
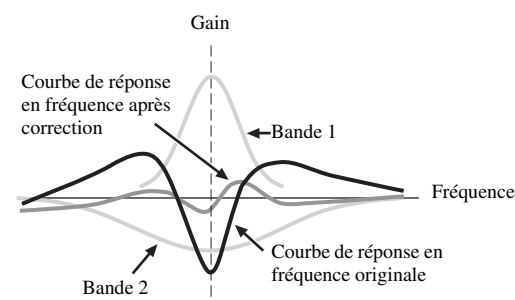

Figure 2



■ Ondes stationnaires

Onde générée par la superposition de deux ondes de même longueur, fréquence et vitesse mais de sens opposé. Les ondes stationnaires restent immobiles et oscillent simplement à une position fixe.

Dans certaines situations, le son sortant d'une enceinte et le son réfléchi par un mur de la pièce, etc. produisent de la résonance. Dans ce cas, l'effet sur la réponse en fréquence de la pièce sera important et, selon la position d'écoute, les sons de certaines fréquences seront soit trop forts ou au contraire trop faibles. La source sonore ne pourra donc pas être reproduite avec précision. Cet appareil intègre un égaliseur paramétrique destiné à réduire l'effet des ondes stationnaires. Les mesures du réglage auto permettent de régler de manière optimale cet égaliseur. En prenant des mesures également à d'autres positions, vous obtiendrez des réglages encore plus précis.

Schéma de principe

■ Section audio

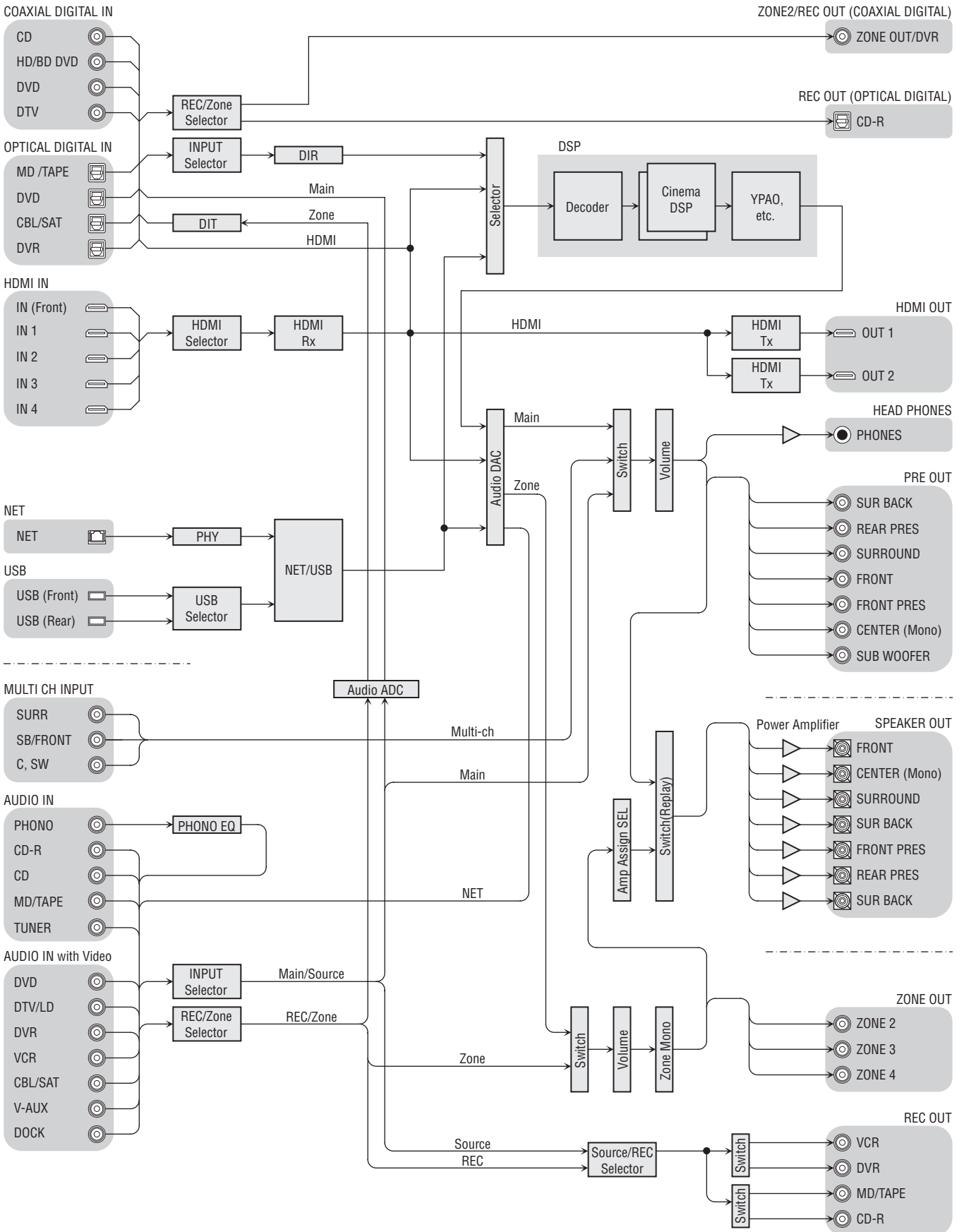

■ Section vidéo

HDMI IN

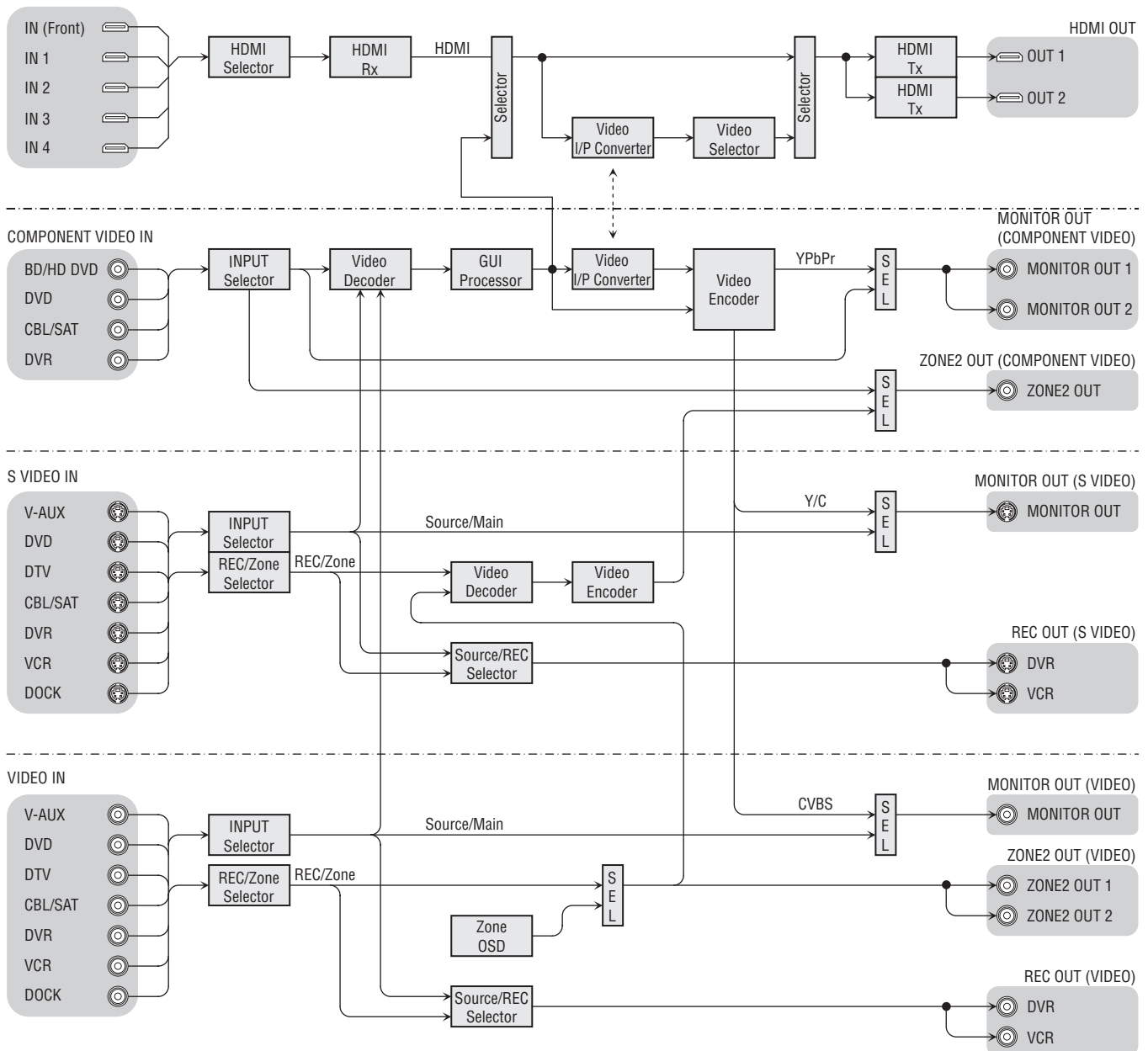

Caractéristiques techniques

SECTION AUDIO

- Puissance minimum de sortie efficace (20 Hz à 20 kHz, 0,04% DHT, 8 Ω)
 - Voies avant, centrale, d'ambiance et d'ambiance arrière 140 W
 - Voies de présence avant et de présence arrière 50 W
- Puissance dynamique (IHF)
 - [Modèles pour l'Asie, la Chine, la Corée et modèle Standard]
 - Enceintes avant G et D, 8/6/4/2 Ω 185/230/290/385 W
- Puissance de sortie utile maximale (JEITA) (1 kHz, 10% DHT, 8 Ω)
 - [Modèles pour l'Asie, la Chine, la Corée et modèle Standard]
 - Voies avant, centrale, d'ambiance et d'ambiance arrière 200 W
 - Voies de présence avant et de présence arrière 75 W
- Puissance de sortie maximale (1 kHz, 0,7% DHT, 4 Ω)
 - [Modèles pour le Royaume-Uni et l'Europe]
 - Voies avant, centrale, d'ambiance et d'ambiance arrière 240 W
 - Voies de présence avant et de présence arrière 90 W
- Entrefer dynamique
 - 8 Ω 1,2 dB
- Puissance de sortie selon CEI [Modèles pour le Royaume-Uni et l'Europe]
 - 1 kHz, 0,7% DHT, 4 Ω 155 W
- Facteur d'amortissement (IHF)
 - Enceintes avant G et D, 1 Hz, 8 Ω 150 ou plus
- Sensibilité et impédance d'entrée
 - PHONO 3,5 mV/47 kΩ
 - CD, etc. 200 mV/47 kΩ
 - MULTI CH INPUT 200 mV/47 kΩ
- Tension d'entrée maximale
 - PHONO (1 kHz, 0,1% DHT) 60 mV ou plus
 - CD, etc. (1 kHz, 0,5% DHT) 2,4 V ou plus
- Tension de sortie nominale/Impédance de sortie
 - AUDIO OUT 200 mV/900 Ω
 - PRE OUT 1,0 V/500 Ω
 - SUBWOOFER 2,0 V/500 Ω
 - ZONE OUT 1,0 V/1,4 kΩ
- Sortie/Impédance nominale à la prise de casque
 - CD, etc. (1 kHz, 40 mV, 8 Ω) 150 mV/100 Ω
- Réponse en fréquence
 - De la prise CD aux voies avant G et D, Pure Direct
 - 10 Hz à 100 kHz, +0/-3 dB
- Déviation de la courbe d'égalisation RIAA
 - PHONO (20 Hz à 20 kHz) 0 ± 0,5 dB
- Distorsion harmonique totale
 - PHONO à AUDIO OUT (20 Hz à 20 kHz, 1 V) 0,02% ou inférieure
 - CD, etc aux voies avant G et D (20 Hz à 20 kHz, 70 W, 8 Ω)
 - 0,02% ou inférieure
- Rapport signal/bruit (Réseau IHF-A)
 - PHONO (5 mV) aux enceintes avant G et D 81 dB ou plus
 - De CD, etc. (250 mV) aux enceintes avant G et D 100 dB ou plus
- Bruit résiduel (Réseau IHF-A)
 - Enceintes avant G et D 70 µV ou moins
- Séparation entre les voies (1 kHz/10 kHz)
 - De PHONO (sur terminaison) aux enceintes avant G et D
 - 70 dB/60 dB ou plus
 - De CD, etc. (sur terminaison de 5,1 kΩ) aux enceintes avant G et D
 - 70 dB/60 dB ou plus
- Commande de tonalité (Enceintes avant G et D, Centre, Caisson de graves)
 - BASS, accentuation/coupage ±6 dB/50 Hz
 - Fréquence de transition pour BASS 350 Hz
 - TREBLE, accentuation/coupage ±6 dB/20 kHz
 - Fréquence de transition pour TREBLE 3,5 kHz
- Zone 2/Zone 3 Commande des timbres
 - BASS, accentuation/coupage ±10 dB/100 Hz
 - Fréquence de transition pour BASS 380 Hz
 - TREBLE, accentuation/coupage ±10 dB/10 kHz
 - Fréquence de transition pour TREBLE 1,6 kHz
- Caractéristiques du filtre (fc=40/60/80/90/100/110/120/160/200 Hz)
 - H.P.F. (Front, Center, Surround, Surround Back: Small) 12 dB/oct.
 - L.P.F. (Grave) 24 dB/oct.

SECTION VIDÉO

- Format vidéo [MONITOR OUT] (Fond)
 - [Modèles pour la Corée et modèle Standard] NTSC/PAL
 - [Modèles pour le Royaume-Uni, l'Europe, la Chine et l'Asie] PAL/NTSC
- Format vidéo (Conversion vidéo) NTSC/PAL
- Niveau du signal
 - Composite 1 V_{c-c}/75 Ω
 - S-vidéo 1 V_{c-c}/75 Ω (Y), 0,286 ou 0,3 V_{c-c}/75 Ω (C)
 - Composante 1 V_{c-c}/75 Ω (Y), 0,7 V_{c-c}/75 Ω (Pb/Pr)
 - Niveau d'entrée maximal (Conversion vidéo désactivée) 1,5 V_{c-c} ou plus
- Rapport signal/bruit (Conversion vidéo désactivée) 70 dB ou plus
- Réponse en fréquence [MONITOR OUT]
 - Composante (Conversion vidéo désactivée)
 - 5 Hz à 100 MHz, ±3 dB
- Format vidéo [ZONE OUT] (Arrière gris)
 - [Modèles pour la Corée et modèle Standard] NTSC/PAL
 - [Modèles pour le Royaume-Uni, l'Europe, la Chine et l'Asie] PAL/NTSC
- Type de signal vidéo [ZONE COMPONENT OUT]
 - (Conversion vidéo) NTSC/PAL

GÉNÉRALITÉS

- Alimentation
 - [Modèles pour l'Asie et modèle Standard]
 - CA 110/120/220/230-240 V, 50/60 Hz
 - [Modèle pour la Chine] CA 220 V, 50 Hz
 - [Modèle pour la Corée] CA 220 V, 60 Hz
 - [Modèles pour le Royaume-Uni et l'Europe] CA 230 V, 50 Hz
- Consommation 800 W/1000 VA
- Consommation en veille 0,1 W ou moins
- Consommation électrique maximale [Modèle Standard seulement] 1500 W
- Prises secteur
 - [Modèles pour l'Asie, la Chine et modèle Standard]
 - 2 (total 50 W maximum)
 - [Modèle pour le Royaume-Uni] 1 (total 100 W/0,4 A maximum)
 - [Modèles pour l'Europe] 2 (total 100 W/0,4 A maximum)
- Dimensions (L x H x P) 435 x 210 x 497 mm
- Poids 34,0 kg

* Les spécifications peuvent être modifiées sans avis préalable.

■ Compatibilité du signal HDMI

Signaux audio

Types de signaux audio	Formats des signaux audio	Supports compatibles
PCM linéaire à 2 voies	2 voies, 32-192 kHz, 16/20/24 bits	CD, DVD-Vidéo, DVD-Audio, etc.
PCM linéaire multivoies	8 voies, 32-192 kHz, 16/20/24 bits	DVD-Audio, etc.
DSD	2/5.1 voies, 2,8224 MHz, 1 bits	SACD, etc.
Train binaire	Dolby Digital, DTS	DVD-Vidéo, etc.
Train binaire (son haute définition)	Dolby TrueHD, Dolby Digital Plus, DTS-HD Master Audio, DTS-HD High Resolution Audio	Blu-ray Disc, HD DVD, etc.



- Si l'appareil transmettant la source d'entrée peut décoder les signaux audio à train binaire des commentaires audio, vous pourrez reproduire les sources audio avec les commentaires audio à condition d'effectuer les raccordements suivants:
 - entrée audio analogique multivoies (voir page 35)
 - DIGITAL INPUT OPTICAL (ou COAXIAL)
- Reportez-vous aux modes d'emploi fournis avec l'appareil source et réglez l'appareil correctement.

Remarques

- Lors de la lecture de DVD audio protégés contre la copie avec le système CPPM, les signaux vidéo et audio peuvent être absents dans le cas de certains types de lecteurs de DVD.
- Cet appareil n'est pas compatible avec les appareils HDCP ou HDMI qui ne prennent pas en charge le système DVI.
- Pour décoder les signaux audio à train binaire sur cet appareil, réglez correctement l'appareil source de sorte qu'il transmette directement les signaux audio à train binaire (sans les décoder). Reportez-vous aux modes d'emploi fournis pour le détail.
- Cet appareil ne prend pas en charge les commentaires audio (par exemple les contenus audio spéciaux téléchargés d'Internet) des Blu-ray Disc ou HD DVD. Il ne peut pas lire les commentaires audio accompagnant certains Blu-ray Disc ou HD DVD.

Signaux vidéo

Cet appareil est compatible avec les signaux vidéo ayant les résolutions suivantes:

Format du signal vidéo

- 480i/60 Hz
- 576i/50 Hz
- 480p/60 Hz
- 576p/50 Hz
- 720p/60 Hz, 50 Hz
- 1080i/60 Hz, 50 Hz
- 1080p/60 Hz, 50 Hz, 24 Hz

Compatibilité avec les signaux vidéo Deep Color et xvYCC

Cet appareil accepte les signaux vidéo Deep Color à 30 ou 36 bits. Réglez "Résol. HDMI" sur "Inchangé" ou "Traitement HDMI" pour "Non" (voir page 90) pour que les prises HDMI OUT transmettent des signaux vidéo Deep Color et xvYCC sans aucun traitement (voir page 90). Si vous réglez "Traitement HDMI" sur "Act." et "Résol. HDMI" sur autre chose que "Inchangé", les signaux Deep Color et xvYCC seront convertis en signaux vidéo qui auront une profondeur de couleurs et un espace colorimétrique normaux. Si le moniteur vidéo n'est pas compatible avec les signaux vidéo Deep Color ou xvYCC, la source vidéo peut ne pas être reproduite correctement.

Attribution par défaut des sources aux prises d'entrée HDMI

Prise d'entrée HDMI	Source d'entrée attribuée
IN1	BD/HD DVD
IN2	DVD
IN3	CBL/SAT
IN4	DVR
Prise HDMI IN avant	V-AUX

L'interface HDMI de cet appareil est conforme aux normes suivantes:

- HDMI Version 1.3a (Interface Multimédia Haute Définition Version 1.3a) sous licence de HDMI Licensing, LLC.
- HDCP (Système de protection des contenus numériques haute définition) sous licence de Digital Content Protection, LLC.

Índice alfabético

■ Numerics

11ch Enhancer	59
11ch Stereo	59
2ch Stereo	59

■ A

AC IN	20
AC OUTLET(S)	20, 38
Accessoires fournis	11
Action du silencieux	86, 89
Action Game	58
Activation de la zone principale quand l'appareil est en veille	39
Adresse de contrôle d'accès multimédia	93
Adresse IP	92
Adresse IP	92
Adresse MAC	93
Adresse MAC	93
Adventure	58
Affich. face avant	93
Affichage des informations, boîtier de télécommande	12
Affichage écr.	90
Affichage restreint	90
Affichage sur écran dans une zone)	92
Afficheur de la face avant	40
Afficheur multifonction, Afficheur de la face avant	40
Aigu	88
Aléatoire	65
AMP, Sélecteur de mode de fonctionnement	12
Amplieur centr.	80
Amplificateur externe, Raccordement	35
Arena	57
Aspect HDMI	90
Attén. Canaux	89
Attén. vol.	82
Attente Inchangé	94
Attente Inchangé	94
Attente LAN	119
Atténuation	86, 92
Atténuation Zone 2/Zone 3/Zone 4, Type	92
Attrib. E/S	81
Attrib. Enc. Zone	91
Attrib. multi. CH	83
Attribution des enceintes des zones	91
Attribution des entrées et des sorties	81
Attribution multivoies	83
AUDIO SELECT	52
Auto	89
Auto Bypass	88
Auto HDMI	88
Avant	84

■ B

Balance Zone 2	92
Balance Zone 3	92
Balance Zone 4	92
Balance Zone2	92
Balance Zone3	92
Balance Zone4	92
Base de microphone	11
Basic, Régl. manuel	83
BGV	83
BI-AMP	120
Boîtier de télécommande, guide de dépannage	124

Boîtier de télécommande, utilisation	12
Bookmarks, menu réseau	66
Bornes d'enceinte	20

■ C

Câblage, Paramètre du réglage auto	44, 46
Câble d'alimentation, Raccordement	38
Câble d'enceinte, Raccordement	27
Caisson de graves	25, 85
Caisson de graves Ultra2 THX, Réglage	83
Caisson de graves, Phase	85
Caisson de graves, Raccordement	25
Caisson de graves, Utilisation	25
Caissons de graves, Configuration	85
Capteur de télécommande	119
Caractéristiques techniques	138
Casque d'écoute, Utilisation	51
Cellar Club	57
Centre	84
Chamber	56
Charge standby	93
Church in Freiburg	56
Church in Royaumeumont	56
Church in Tokyo	56
Cible : Zone2	91
Cible : Zone3	91
Cible : Zone4	91
Cinema	73
CLASSICAL 1	55
CLASSICAL 2	56
Code ID du système	93
Commande d'aigu	88
Commande d'autres appareils, Boîtier de télécommande	103
Commande d'un téléviseur avec le boîtier de télécommande	102
Commande d'un téléviseur, Boîtier de télécommande	102
Commande de dynamique adaptative	86
Comp. Gain Lim.	84
Compensation gain limites)	84
Compos. IP	90
Composition d'une macro	108
Configuration	85
Configuration manuelle de l'égaliseur paramétrique de chaque enceinte	87
Cont. Onde stat.	87
Contournement auto	88
Contrôle des ondes stationnaires)	87
Conversion	89
Conversion des signaux vidéo des zones	114
Conversion progressive/ entrelacée de l'appareil	90
Conversion vidéo	89
Copie données PEQ	87
Correction de champ, Sélection	54
Correction de la tonalité	88
Correction du volume	82
Correction Plus	84
Correction Plus, Réglage	84
Corrections de champ sonore	54
Corrections de champ sonore sans enceintes d'ambiance	60
Corrections de champs sonores par le casque	60

■ D

Décodeurs, Sélection	72
----------------------------	----

Défilement des informations sur l'afficheur de la face avant	93
Description des paramètres des champs sonores	78
Descriptions des décodeurs	72
Descriptions des paramètres de la correction stéréo	80
Descriptions des paramètres du décodeur	80
DHCP	92
Dimension	81
Direct	80
Disco	58
Disposition des enceintes	21
Disposition des enceintes pour un ensemble à 11.1 voies	21
Disposition des enceintes pour un ensemble à 11.2 voies	21
Disposition des enceintes pour un ensemble à 5.1 voies	22
Disposition des enceintes pour un ensemble à 5.2 voies	22
Disposition des enceintes pour un ensemble à 7.1 voies	22
Disposition des enceintes pour un ensemble à 7.2 voies	22
Dist. enc.	85
Distance aux enceintes d'ambiance	84
Distance des enceintes	85
Distance SB	84
Distances aux enceintes	85
Drama	58
DRC adapt.	86
Durée d'affichage sur écran	90
Dynamique	87
Dynamique	87

■ E

Éclairage	93
Écoute de gravures multivoies par le casque ...	60
Écran de l'interface graphique utilisateur (GUI)	74
Égal. param.	87
Égaliseur paramétrique	87
Égaliseur paramétrique, Copie des données ...	87
Émetteur infrarouge, boîtier de télécommande	12
Enceinte centrale	84
Enceintes avant	84
Enceintes avant, Sélection	51
Enceintes B	91
Enceintes B, Réglage	91
Enceintes d'ambiance arrière gauche/droite ...	84
Enceintes d'ambiance gauche/droite	84
Enceintes de présence arrière	26, 85
Enceintes de présence avant	26, 84
Enceintes de présence, Utilisation	26
Enceintes dipôles, Utilisation	21
Enceintes, disposition	21
ENHANCER	59
Enregistrement des codes de commande par défaut	104
ENTERTAIN	57
Entrée	94
État du réseau	93

■ F

FAN MODE	120
Fenêtre d'affichage, boîtier de télécommande	12

Fiche de câble	28	Lecture répétée iPod	65	Niveau de sortie des enceintes, Réglage	61
Fiches de câbles audio	28	Liaisons bi-amplificateur	27	Niveau des effets des fréquences graves	86
Fichiers/Répertoires, menu USB	66	LIGHT, boîtier de télécommande	12	Niveau des enceintes	86
Fonction Zone B	51	LIVE/CLUB	56	Niveau DSP, Paramètres des champs sonores	77
Fonctions réseau/USB, Utilisation	66	Locations, menu réseau	66	Niveau enc.	86
Fond	91	Luminosité	93	Niveau LFE	86
Fond d'écran	91	■ M		Niveau rev.	80
Format HDMI	90	MACRO	108	Niveau sonore des effets pour les corrections de champs sonores	77
Format TV	120	Manuel	89, 95	Niveau Surr. D.	80
Fréq. trans.	84	Manuel	95	Niveau Surr. G.	80
Fréquence de transition des graves	84	Masque de sous-réseau	92	Nv. DSP adapt.	86
■ G		Masque s-rés.	92	■ O	
Genres, menu réseau	66	MCX-2000, Utilisation	68	Optimisation du réglage des enceintes	42
Graves/Aigus	88	Mémoire sys.	96	Option, Régl. manuel	93
Guide de dépannage	122	Mémoire système	96	Option, Réglage manuel	93
■ H		Mémoire USB, raccordement	37	Ordinateur/MusicCAST, fonction réseau	66
Hall in Amsterdam	56	Mémoire USB, Utilisation	69	OSD Zone	92
Hall in Frankfurt	55	Menu de base, Réglage manuel	83	■ P	
Hall in Munich A	55	Menu GUI	53	Panneau arrière	20
Hall in Munich B	55	Menu Réseau	66	Panorama	80
Hall in Stuttgart	56	Menu Stéréo/Ambiance, Menu GUI	77	Paramétrage	92
Hall in USA A	56	Menu USB	66	Paramétrage avancé du son	72
Hall in USA B	56	Message court	90	Paramètres réseau	92
Hall in Vienna	56	Minuterie de mise hors service	52	Paramètres défaut.	92
Haut. dialogue, Paramètres des champs sonores	77	Mise en service de cet appareil	39	Passerelle par défaut	92
HDMI	28	Mise en sourdine du son	52	Passerelle	92
HDMI, guide de dépannage	124	Mise en veille de la zone principale	39	Pavilion	57
Help, menu réseau	66	Mise hors service de cet appareil	39	Phase	85
HiFi DSP	55	Mode Bi-amplificateur	120	PLII Game	72
■ I		Mode CINEMA DSP HD ³	60	PLII Movie	72
Image centr.	81	Mode de décodage d'ambiance	72	PLII Music	72
Impédance des enceintes	119	Mode de décodeur par défaut	94	PLIIX Game	72
Info audio	95	Mode de fonctionnement du déclencheur	94	PLIIX Movie	72
Info vidéo	95	Mode de fonctionnement du ventilateur	120	PLIIX Music	72
Info. signal, Menu GUI	95	Mode de synchronisation automatique HDMI	88	Podcasts, menu réseau	66
Information	93	Mode de veille, Zone2, Zone3	116	Popular Stations, menu réseau	66
Informations concernant l'égaliseur graphique	135	Mode décod.	94	Port NETWORK	20
Informations concernant les signaux d'entrée, Menu GUI	95	Mode Fête	118	Port USB	20
Informations relatives aux signaux sonores	95	Mode Fête, Réglage	91	Port USB arrière, Raccordement	37
Informations sur le réseau	93	Mode lect.	83	Position	90
Informations vidéo	95	Mode mono Zone 2	92	Position du menu GUI	90
Initialisation des paramètres d'une correction	81	Mode mono Zone 3	92	Position verticale des dialogues	77
Initialiser, Paramètres des champs sonores	81	Mode mono Zone 4	92	PREAMP MODE	120
INITIALIZE	120	Mode Préampli	120	Présence arr.	85
Interface graphique utilisateur, Menu	53	Mode STRAIGHT	60	Présence av.	84
Internet Radio, menu réseau	66	Moniteur vidéo de zone	114	Princ. stéréo 11v	91
Internet radio, Utilisation	69	MONITOR CHECK	120	Prise d'entrée/sortie, Sélection	94
iPod	93	Mono Movie	59	Prise DOCK	20
iPod, guide de dépannage	126	Mono Zone2	92	Prise HDMI	28
iPod, lecture aléatoire	65	Mono Zone3	92	Prise OPTIMIZER MIC	43
iPod, Utilisation	64	Mono Zone4	92	Prise REMOTE IN	36
■ L		MOVIE	58	Prise REMOTE OUT	36
LAN STANDBY	119	Multizone, Régl. manuel	91	Prise RS-232C	20
LANGUAGE	120	Multizone, Réglage manuel	91	Prise TRIGGER OUT	20
Langue	120	Multizones, Installation	111	Prises	28
Langue, Menu GUI	95	Music Video	57	Prises AUDIO	28
Langue, Menu GUI	95	■ N		Prises audio	28
Lecteur audio portable USB, Utilisation	69	Neo:6 Cinema	72	Prises audio numériques	20
Lecteur de disque Blu-ray, Raccordement	31	Neo:6 Music	72	Prises COMPONENT VIDEO	20, 28
Lecture d'une source d'entrée non traitée	60	NET/USB, Régl. manuel	92	Prises COMPONENT VIDEO MONITOR OUT	20
Lecture d'une source vidéo comme toile de fond	51	NET/USB, Réglage manuel	92	Prises d'entrée audio, Sélection	52
Lecture de base	50	New Stations, menu réseau	66	Prises de sortie vidéo pour les zones	20
Lecture de sources vidéo en arrière-plan	51	Niv. présence arr. D	80	Prises DIGITAL COAXIAL	28
Lecture du son en hi-fi	61	Niv. présence arr. G	80	Prises DIGITAL OPTICAL	28
		Niv. présence av. D	80	Prises HDMI	20
		Niv. présence av. G	80	Prises MULTI CH INPUT	20
		Niveau	80	Prises pour les appareils audio	20
		Niveau adaptatif de l'effet DSP	86	Prises pour les appareils vidéo	20
		Niveau centr.	80		

Prises PRE OUT	20	Régl. Zone2	91	Sélection PEQ	87
Prises REMOTE IN/OUT	20	Régl. Zone3	91	Sens des signaux audio	29
Prises S VIDEO	28	Régl. Zone4	91	Sens des signaux vidéo	29
Prises TRIGGER IN	36	Réglag. THX	83	Serveur DNS (P)	92
Prises VIDEO	28	Réglage auto de base	44	Serveur DNS (S)	92
Prises vidéo	28	Réglage auto rapide	43	Serveur DNS primaire	92
Prises VIDEO AUX	38	Réglage auto, Guide de dépannage	126	Serveur DNS secondaire	92
Prises ZONE OUT	20	Réglage de l'afficheur de la face avant	93	Serveur PC, Utilisation	68
PRO LOGIC	72	Réglage de l'impédance des enceintes	39	Serveur, menu réseau	66
Programmation d'une macro, Boîtier de télécommande	107	Réglage de la langue du menu GUI	39	SILENT CINEMA	60
Protect. mém.	94	Réglage de la qualité tonale	61	Son, Régl. manuel	86
Protection de la mémoire	94	Réglage de volume initial Zone 2	92	Son, Réglage manuel	86
Pur Direct	89	Réglage de volume initial Zone 3	92	Sortie	94
Pur Direct	89	Réglage de volume initial Zone 4	92	Sortie basse	85
PURE DIRECT	61	Réglage des enceintes, Optimisation	42	Sortie basse	85
■ Q		Réglage DHCP	92	Sortie déclencheur	94
Qualité tonale, Réglage	61	Réglage du niveau de sortie des enceintes	61	Sortie déclencheur	94
■ R		Réglage du retard audio automatique	89	SOURCE, Sélecteur de mode de fonctionnement	12
Raccordement au réseau	37	Réglage du retard audio manuel	89	Sources vidéo, Lecture en arrière-plan	51
Raccordement d'amplificateurs externes	35	Réglage ID du boîtier de télécommande	119	SPEAKER IMP.	119
Raccordement d'appareils audio	34	Réglage initial HDMI	94	Spectacle	58
Raccordement d'un décodeur externe	35	Réglage initial iPod	93	Sports	57
Raccordement d'un décodeur	32	Réglages approfondis	119	Standard	58
Raccordement d'un décodeur externe	35	Réglages auto approfondis	46	Station universelle iPod, Raccordement	36
Raccordement d'un enregistreur de DVD	33	Réglages des codes de commande	104	Statut	93
Raccordement d'un graveur de DVD	33	Réglages des enceintes	84	STEREO	59
Raccordement d'un lecteur de disque Blu-ray	31	Réglages système, Rappel	98	Stéréo/Surr., Menu GUI	77
Raccordement d'un lecteur de DVD	32	Réglages système, Sauvegarde	96	STRAIGHT	60
Raccordement d'un lecteur de HD DVD	31	Réglages THX	83	Straight Enhancer	59
Raccordement d'un lecteur multiformat	35	Réglages Zone 2	91	Styles de lecture	83
Raccordement d'un magnétoscope	33	Réglages Zone 3	91	Subwoofer	85
Raccordement d'un magnétoscope analogique	33	Réglages Zone 4	91	Support audio	94
Raccordement d'un moniteur TV	30	Réinitialisation de la chaîne	127	Support audio	94
Raccordement d'un projecteur	30	REMOTE CON AMP	119	SUR. DECODE	59
Raccordement d'une station universelle iPod	36	REMOTE SENSOR	119	Surr. arr.	84
Raccordement de mémoires USB	37	Renommer	82	Surround	84
Raccordement de ports USB arrière	37	Renommer	82	Surround Decode	59
Raccordement des câbles d'enceintes	27	Répéter	65	SWFR THX Ultra2	83
Raccordement des enceintes pour un ensemble à 11.1 voies	23	Réseau	92	Sync. Lèvres	88
Raccordement des enceintes pour un ensemble à 11.2 voies	23	Réseau, guide de dépannage	124	Synchronisation audio et vidéo	88
Raccordement des enceintes pour un ensemble à 5.1 voies	24	Résol. HDMI	90	Syntoniseur Zone 2/3/4, Sélection	92
Raccordement des enceintes pour un ensemble à 5.2 voies	24	Résolution du signal vidéo HDMI	90	Système	93
Raccordement des enceintes pour un ensemble à 7.1 voies	24	Ret. init. SB.	78	Système, Réinitialisation	127
Raccordement des enceintes pour un ensemble à 7.2 voies	24	Ret. init. Surr.	78	■ T	
Raccordement des enceintes, Paramètre du réglage auto	44, 46	Retard rev.	78, 79	Taille pièce	78
Raccordement du câble d'alimentation	38	Réveil par l'accès RS-232C	119	Téléviseur, Sélecteur de mode de fonctionnement	12
Raccordement, Décodeur	32	Roleplaying Game	58	Témoin CINEMA DSP, Afficheur de la face avant	40
Raccordement, Lecteur de DVD	32	RS-232C STANDBY	119	Témoin de charge de la batterie, Afficheur de la face avant	40
Raccordement, Moniteur TV	30	■ S		Témoin de niveau sonore VOLUME, Afficheur de la face avant	41
Raccordement, projecteur	30	Sauvegarde des réglages système	96	Témoin de port USB avant/arrière, Afficheur de la face avant	40
Raccordements d'appareils audio	34	Sci-Fi	58	Témoin de transmission, boîtier de télécommande	12
Raccordements des caissons de graves	25	Scroll	93	Témoin du casque, Afficheur de la face avant	40
Rappel des réglages système	98	Sél. audio	82, 93	Témoin ENHANCER, Afficheur de la face avant	41
Recharge du iPod en veille	93	Sél. Entrée	81	Témoin HD Cubic, Afficheur de la face avant	40
Recital/Opera	57	Sélect. Tuner	92	Témoin HDMI, Afficheur de la face avant	40
Régl.	92	Sélect. USB	83	Témoin ID1/ID2, boîtier de télécommande	12
Régl. enc.	84	Sélecteur de mode de fonctionnement, boîtier de télécommande	12	Témoin PRE AMP, Afficheur de la face avant	41
Régl. HDMI	94	Sélection d'un appareil MULTI CH INPUT	50	Témoin RECOUT, Afficheur de la face avant	40
Régl. mode fête	91	Sélection d'une correction de champ sonore	54		
		Sélection de décodeurs	72		
		Sélection de la paire d'enceintes avant	51		
		Sélection de la prise d'entrée audio	82		
		Sélection de la prise d'entrée audio par défaut	93		
		Sélection de la prise HDMI IN	94		
		Sélection de la prise HDMI OUT	94		
		Sélection des prises d'entrée audio	52		
		Sélection du port USB	83		

Témoín SILENT CINEMA, Afficheur de la face avant	41	Volume, Réglage manuel	86
Témoín SLEEP, Afficheur de la face avant	41	■ W	
Témoín VIRTUAL, Afficheur de la face avant	40	Warehouse Loft	57
Témoín YPAO, Afficheur de la face avant	41	■ Y	
Témoíns d'enceintes de présence, Afficheur de la face avant	41	YPAO	42
Témoíns de champ sonore, Afficheur de la face avant	40	■ Z	
Témoíns de zone, boítier de télécommande	12	Zone cible pour le mode Fête, Réglage	91
Témoíns des décodeurs, Afficheur de la face avant	40	Zone principale stéréo 11 voies)	91
Témoíns des signaux d'entrée, Afficheur de la face avant	40		
Témoíns des sources d'entrée, Afficheur de la face avant	40		
Témoíns des voies d'entrée, Afficheur de la face avant	41		
Témoíns DSP, Afficheur de la face avant	40		
Témoíns SP A B, Afficheur de la face avant	40		
Témoíns ZONE2/ZONE3/ZONE4, Afficheur de la face avant	41		
Temps rev.	79		
The Bottom Line	57		
The Roxy Theatre	57		
THX	59		
Touches raccourcis, fonctions réseau/USB	70		
Traitement HDMI	90		
Trappe avant	12		
TV FORMAT	120		
Type d'égaliseur paramétrique, Sélection	87		
Type décod.	78		
■ U			
Unité	85		
Unité	85		
USB, guide de dépannage	124		
USB, menu USB	66		
■ V			
Valeurs initiales des paramètres	120		
Vérification du moniteur HDMI	120		
Vidéo en arrière-plan	83		
Vidéo HDMI, Traitement	90		
Vidéo, Régl. manuel	89		
Vidéo, Réglage manuel	89		
Village Gate	56		
Village Vanguard	56		
Virtual CINEMA DSP	60		
Vivacité	79		
Vivacité Arrière D.	80		
Vivacité Arrière G.	80		
Vivacité Pièce SB.	78		
Vivacité SB	79		
Vol. init. Zone2	92		
Vol. init. Zone3	92		
Vol. init. Zone4	92		
Vol. max. Zone2	91		
Vol. max. Zone3	91		
Vol. max. Zone4	91		
VOLTAGE SELECTOR, Sélecteur de la tension	12		
Volume init.	86		
Volume initial	86		
Volume max.	86		
Volume maximal	86		
Volume maximal Zone 2, Réglage	91		
Volume maximal Zone 3, Réglage	91		
Volume maximal Zone 4, Réglage	91		
Volume, Régl. manuel	86		

“**Ⓜ**MASTER ON/OFF” ou “**Ⓛ**DVD”
(exemple) indique le nom des éléments de la
face avant ou du boítier de télécommande.
Reportez-vous à la feuille jointe ou aux
dernières pages de ce manuel pour de plus
amples détails sur la position de chaque
élément.

Liste des codes de commande

TÉLÉVISEUR

ACURA 00101
 ADDISON 01201, 01601, 08401
 ADMIRAL 01301, 02201, 05801
 ADVENT 09601
 AGB 06801
 AIKO 01201
 AKAI 00101, 00301, 02901, 04601, 06801, 08901, 10501
 AKURA 03701
 ALBA 00101, 00401, 04801, 08501
 AMERICA ACTION 02701, 09401
 AMPRO 09401
 AMSTRAD 00101, 00401, 02501, 04801, 05101, 05301, 06801
 ANAM 00101, 02701, 03401
 ANAM NATIONAL 03401, 08301
 ANITECH 00101
 AOC 00101, 00301, 00901, 01201, 01301, 01601, 02601, 02701, 05601
 APEX DIGITAL 09301, 09701, 09901
 ASA 01401
 AUDIOSONIC 00401, 01701
 AWA 00101
 BANG & OLUFSEN 07201
 BASIC 00101
 BAUR 00401, 04601, 06701
 BAYSONIC 02701
 BEAUMARK 02601
 BEKO 04701, 06201, 09001, 09101
 BELL & HOWELL 02001
 BEON 00401
 BLAUPUNKT 02801
 BLUE SKY 08501, 11401
 BONDSTEC 03301
 BRADFORD 02701
 BRANDT 01701, 04201
 BROKSONIC 03101, 05801
 BUSH 00101, 00101, 00401, 04801, 04901, 08501, 11401
 BYDESIGN 14301, 14401, 14501, 14601
 CANDLE 00301
 CARNIVALE 00301
 CARVER 00801, 02401
 CASCADE 00101
 CATHAY 00401
 CCE 00401
 CELEBRITY 00001
 CELERA 09701
 CENTURION 00401
 CGE 03301
 CHANGHONG 09701
 CHING TAI 00101, 01201
 CHUN YUN 00001, 00101, 01201, 02701
 CHUNG HSIN 00701, 01601, 02701
 CIMLINE 00101
 CINERAL 01201, 05601
 CITIZEN 00301, 00901, 01201
 CLARION 02701
 CLARIVOX 00401
 CLATRONIC 03301, 04701
 CONDOR 04101, 04701
 CONRAC 10301
 CONTEC 00101, 02701
 CRAIG 02701
 CROSLEY 00801
 CROWN 00101, 00401, 02701, 04701, 05201
 CTC 03301

CURTIS MATHES

00301, 00501, 00801, 00901, 01301, 01801, 02001, 02301, 05601, 08901, 11801, 12201
 CXC 02701
 DAEWOO 00101, 00301, 00401, 01201, 01601, 02001, 02401, 02601, 02701, 04901, 05601, 07901, 08201, 13101
 DANSAI 00401
 DAYTON 00101
 DE GRAAF 02901, 06901
 DECCA 00401, 06801
 DENON 01801
 DIGATRON 00401
 DIXI 00101, 00401
 DUMONT 00201
 DWIN 09201, 10101
 ECE 00401
 ELBE 03501
 ELECTROBAND 00001
 ELIN 00401, 06901
 ELITE 04101
 ELTA 00101
 EMERSON 02001, 02601, 02701, 03101, 04601, 05801, 07901
 ENVISION 00301, 10601
 EPSON 11001
 ERRES 00401
 ETHER 00101, 00301
 ETRON 00101
 EUROPHON 06801
 FERGUSON 00401, 01001, 01701, 03201, 03801, 04201, 07101
 FIDELITY 04601
 FINLANDIA 02901, 04401
 FINLUX 00401, 01401, 01501, 04401, i06801
 FIRSTAR 00101, 03101
 FIRSTLINE 00101, 03301, 08501
 FISHER 01401, 02001, 02901, 04701
 FLINT 05701
 FORMENTI 00401, 04101
 FORTRESS 01301
 FRONTECH 02201, 03301, 03701
 FUJITSU 08701, 10401
 FUNAI 02501, 02701, 03701
 FUTURETECH 02701
 GATEWAY 13301, 13401
 GE 00301, 00501, 00601, 01201, 02601, 02701, 05601, 07101, 11801, 12201, 12601
 GEC 00401, 06801
 GELOSO 00101
 GENEXXA 02201
 GIBRALTER 00201, 00301
 GOLDSTAR 00301, 00401, 01701, 02001, 02601, 05001
 GOODMAN'S 00401, 04801, 04901, 08201
 GOREMJE 04701
 GRADIENTE 00701, 02401
 GRAETZ 02201, 04601
 GRANADA 00401, 02901, 04301, 06801
 GRANDIN 07701
 GRUNDIG 00401, 02801, 06301, 07001, 07401
 GRUNPY 02701
 HALLMARK 02601
 HANKOOK 00301, 02601, 02701
 HANSEATIC 00401, 04101, 04601, 05201, 07001
 HANTAREX 06801
 HARMAN/KARDON 00801
 HARVARD 02701
 HAVERMY 01301
 HCM 00101, 05101

HELLO KITTY

05601
 HINARI 00101, 00401
 HISAWA 05701
 HITACHI 00101, 00301, 01201, 01501, 01701, 01801, 02201, 02601, 03001, 04501, 06101, 06901, 07301, 11701, 12101
 HUA TUN 00101
 HUANYU 04901
 HYPSON 00401, 03701
 ICE 03701, 04801
 IMPERIAL 03301, 04701, 05201
 INDIANA 00401
 INFINITY 00801
 INGELEN 02201
 INNO HIT 06801
 INNOVA 00401
 INTEQ 00201
 INTERFUNK 00401, 02201, 03301, 04601, 06701
 INTERVISION 00401, 03701, 05001
 ITS 04801
 ITT 02201, 04601, 06901
 JBL 00801
 JCB 00001
 JEAN 00101, 00601, 01201, 02101, 03101
 JENSEN 09601
 JVC 00701, 04801, 05801, 08401, 08701
 KAI SUI 00101
 KAPSCH 02201
 KARCHER 07701
 KATHREIN 07001
 KEC 02701
 KENDO 00401
 KENWOOD 00301
 KNEISSEL 03501, 05401
 KOLIN 00701, 01601, 02701
 KORPEL 00401
 KOYODA 00101
 KTV 00301, 02701
 K&S ELECTRONIC 10301
 LEYCO 00401, 03701
 LG 00301, 00401, 00901, 01601, 02601, 09001
 LIESENK & TTER 00401
 LOEWE 06701
 LUXOR 04501, 04601
 LXI 00501, 00801, 02001, 02101, 02601
 M ELECTRONIC 00101, 00401, 01401, 01501, 01701, 02201, 03801, 04401, 04901, 06001
 MAGNADYNE 03301, 06801
 MAGNAFON 06801
 MAGNAVOX 00301, 00801, 12001, 12601
 MANESTH 03701, 04101
 MARANTZ 00301, 00401, 00801, 07001
 MARK 00401
 MATSUI 00101, 00401, 02901, 04801, 06301, 06801
 MATSUSHITA 03401, 08301
 MEDIATOR 00401
 MEDION 08501, 10301, 11401
 MEGATRON 01801, 02601
 MEMOREX 00101, 01901, 02001, 02601, 03401, 05801, 11401
 METZ 05501
 MGA 00301, 01901, 02601
 MICROMAXX 10301
 MICROSTAR 10301
 MIDLAND 00201, 00501, 00601
 MINERVA 06301
 MINOKA 05101

MITSUBISHI

00301, 01301, 01601, 01901, 02001, 02601, 02701, 03101, 03401, 06701, 11201, 11901
 MIVAR 03901, 04001, 06801, 07601
 MOTOROLA 01301
 MTC 00301, 00901, 06701
 MULTITECH 00101, 02701
 MYRYAD 07001
 NAD 02101, 02601, 04601, 11301
 NEC 00101, 00301, 00601, 02001, 02101, 02401, 02601, 05701, 06501, 13201
 NECKERMANN 00401, 07001
 NEI 00401
 NETSAT 00401
 NEWAVE 00101, 01201, 01301, 02601
 NIKKAI 00401, 03701
 NIKKO 00301, 01201, 02601
 NOKIA 04601, 05901, 06001, 06901, 08101
 NORCENT 09301, 10801
 NORDMENDE 01701, 03801, 07101
 NTC 01201
 OCEANIC 02201, 04601
 ONWA 02701, 05301
 OPTIMUS 02001, 02301, 03401, 08301
 OPTONICA 01301
 ORION 00401, 03101, 04101, 05801, 06801
 OSAKI 03701, 05101
 OTTO VERSAND 00401, 04101, 06701, 07001
 PALLADIUM 04701, 05201
 PANAMA 03701
 PANASONIC 00401, 00601, 00801, 02201, 03401, 08301, 12401
 PATHE CINEMA 03201, 04101
 PAUSA 00101
 PENNEY 00301, 00501, 00601, 00901, 02101, 02601, 12201
 PERDIO 04101
 PHILCO 00301, 00401, 00801, 01801, 02601, 02701, 03301, 05801, 13101
 PHILIPS 00001, 00301, 00401, 00601, 00801, 01201, 01601, 02601, 04901, 07001, 08801, 12601
 PHONOLA 00401
 PILOT 00301
 PIONEER 01701, 02201, 02301, 03801, 08601, 09501, 11301
 PORTLAND 01201
 PRANDONI-PRINCE 06801
 PRIMA 09601
 PRISM 00601
 PROFEX 00101, 04601
 PROSCAN 00501
 PROTECH 00101, 00401, 03301, 03701, 05201, 08501
 PROTON 00101, 00301, 02601
 PULSAR 00201
 QUASAR 00601, 03401, 08301
 QUELLE 00401, 01401, 04601, 06701
 RADIOLA 00401
 RADIOMARELLI 06801
 RADIOSHACK 00301, 00501, 02001, 02601, 02701

RCA	00001, 00301, 00501, 01101, 01201, 02601, 08601, 11501, 11801, 13901, 12201, 12501, 12601, 12801	TCM	10301	BASIC LINE	01402, 02102	IMPERIAL	00002
REALISTIC	00301, 02001, 02601, 02701	TEAC	00101, 00401, 03701, 05101, 05201, 05701, 08501, 11401	BEAUMARK	02002	INTERFUNK	01502
REDIFFUSION	04601	TEC	03301	BELL & HOWELL	01602	ITT	00602, 01602, 02002
REOC	09001	TECHNEMA	04101	BLAUPUNKT	01902	ITV	00402, 02102
REVOX	00401	TECHNICS	00601, 03401, 08301	BRANDT	02402	JENSEN	00602
REX	02201, 03501, 03701	TECHWOOD	00601	BRANDT ELECTRONIC	00602	JVC	00602, 00902, 01302
RFT	05201	TECO	00101, 00601, 01201, 01301, 02601, 03701, 08401	BROKSONIC	01702, 02602, 04402	KAISUI	01402
R-LINE	00401	TEKNIKA	00801, 00901, 01201, 01901, 02701	BUSH	01402, 02102, 02702	KEC	00402, 02102
ROADSTAR	00101, 03701, 05201	TELEFUNKEN	01701, 03601, 04201, 08001, 08901	CALIX	00402	KENWOOD	00602, 01302
RUNCO	00201, 00301, 06501, 07501	TELEMEISTER	04101	CANON	00302	KLH	01402
SABA	01701, 02201, 03801, 04201	TELETECH	00101	CARVER	01502	KODAK	00302, 00402
SACCS	03201	TENSAI	04101	CCE	01402, 02102	KOLIN	00602, 00802
SAGEM	07701	TERA	00301	CGE	00002	KORPEL	01402
SAISHO	00101, 03701, 06801	THOMSON	01701, 03801, 07101, 08001, 12501	CIMLINE	01402	LENCO	02102
SALORA	02201, 04601, 06901	THORN	00401, 01401, 04601, 06701	CINERAL	02102	LEYCO	01402
SAMBERS	06801	TMK	02601	CITIZEN	00402, 02102, 04302	LG	00402, 00702, 00902, 02902
SAMPO	00101, 00301, 01201, 01301, 02001, 02501, 02601, 08301, 13301	TNCI	00201	COLT	01402	LLOYD'S	00002
SAMSUNG	00101, 00301, 00401, 00901, 01101, 01201, 02001, 02601, 03701, 04701, 07001, 07401, 07801, 08901, 09801, 10501, 10701	TOSHIBA	00901, 02001, 02101, 06601, 07801, 08301, 10901, 12101, 12301, 13001, 13201	COMBITECH	02702	LOEWE	00402, 01502, 04502
SANSEI	05601	TRIUMPH	06801	CRAIG	00402, 01002, 01402, 02002	LOGIK	01402, 02002
SANSUI	05801	TUNTEX	00101, 00301, 01201	CROWN	01402, 02102	LUXOR	00802, 01102, 01602
SANYO	01401, 02001, 02701, 02901, 04301, 10201	TVS	05801	CURTIS MATHES	00302, 00602, 01202, 03702	LXI	00402
SBR	00401	UHER	04101	CYBERNEX	02002	M ELECTRONIC	00002
SCHAUB LORENZ	04601	UNIVERSUM	00401, 01401, 01501, 03701, 04401, 04701, 06401	CYRUS	01502	MAGNASONIC	04302
SCHNEIDER	00401, 03301, 04801, 08501	VECTOR RESEARCH	00301	DAEWOO	00902, 01602, 02102, 03402, 04302	MAGNAVOX	00002, 00302, 00502, 01502
SCOTCH	02601	VESTEL	00401	DANSAI	01402	MAGNIN	02002
SCOTT	02601, 02701, 03101	VICTOR	00701, 03401, 08301, 08401	DE GRAAF	00702	MANESTH	00902, 01402
SEARS	00501, 00801, 02001, 02101, 02501, 02601	VIDEOSAT	03301	DECCA	00002, 01502	MARANTZ	00302, 01502
SEG	03701, 08501	VIDIKRON	00801	DENON	00702	MARTA	00402
SEI	06801	VIDTECH	02601	DUAL	00602	MATSUI	02602, 02702
SELECO	02201, 03501	VIEWSONIC	13301	DUMONT	00002, 01502, 01602	MATSUSHITA	00302
SEMIVOX	02701	VISION	04101	DYNATECH	00002	MEDION	02602
SEMP	02101	VOXSON	02201	ELCATECH	01402	MEI	00302
SHARP	00301, 01301, 08301	WALTHAM	04501	ELECTROHOME	00402	MEMOREX	00002, 00302, 00402, 00502, 01002, 01102, 01602, 02002, 02202, 02602, 04202
SHEN YING	00101, 01201	WARDS	00301, 00801, 02601, 11301	ELECTROPHONIC	00402	MEMPHIS	01402
SHENG CHIA	00101, 01301, 03101	WATSON	00401, 04101	EMEREX	00102	METZ	00402, 02502, 04502
SIAREM	06801	WAYCON	02101	EMERSON	00002, 00302, 00402, 00802, 00902, 01702, 02002, 02102, 04302, 04402	MGA	00802, 02002
SIEMENS	00401, 02801	WHITE WESTINGHOUSE	00401, 04101, 05801, 07901	ESC	02002, 02102	MGN TECHNOLOGY	02002
SINUDYNE	06801	Yamaha	00301, 01801, 08301, 10001, 11001, 13501, 13601, 13701, 13801, 14001, 14101, 14201	FERGUSON	00602, 02402	MINOLTA	00702
SKANTIC	04501	YAPSHE	03401	FIDELITY	00002	MITSUBISHI	00602, 00802, 01302, 01502, 03502
SKY	00401	YOKO	00401, 03701	FINLANDIA	01502, 01602	MOTOROLA	00302, 01102
SKYGIANT	02701	ZENITH	00201, 01201, 02601, 05801	FINLUX	00002, 00702, 01502, 01602	MTC	00002, 02002
SKYWORTH	00401	MAGNÉSCOPE		FIRSTLINE	00402, 00802, 00902, 01402	MULTITECH	00002, 01402
SOLAVOX	02201	ADMIRAL	01102	FISHER	01002, 01602	MURPHY	00002
SONITRON	02901	ADVENTURA	00002	FUJI	00202, 00302	MYRYAD	01502
SONOKO	00101, 00401	AIKO	02102	FUJITSU	00002, 00902	NAD	01602
SONOLOR	02201, 02901	AIWA	00002, 00402, 02202, 02602, 02702	FUNAI	00002	NATIONAL	01902
SONTEC	00401	AKAI	00602, 02302	GARRARD	00002	NEC	00302, 00402, 00602, 01102, 01302, 01602
SONY	00001, 08301, 11101, 11601, 12701, 12901	AKIBA	01402	GE	00302, 01202, 02002, 03502, 03702, 03802	NECKERMANN	01502
SOUNDESIGN	02601, 02701	ALBA	01402, 02102, 02302, 02702	GEC	01502	NESCO	01402
SOUNDWAVE	00401, 05201	AMERICA ACTION	02102	GENERAL	00902	NEWAVE	00402
SOWA	00601, 00901, 01201, 02101, 02601	AMERICAN HIGH	00302	GO VIDEO	02802	NIKKO	00402
SQUAREVIEW	02501	AMSTRAD	00002	GOLDHAND	01402	NOBLEX	02002
SSS	02701	ANAM	00402, 01902, 02002, 02102, 02902	GOLDSTAR	00402, 01802, 02902, 04202	NOKIA	00602, 01602, 02002
STANDARD	00101	ANAM NATIONAL	01902, 04502	GOODMANS	00002, 00402, 01402, 02102	NORDMENDE	00602, 02402
STARLITE	02701	ANITECH	01402	GRADIENITE	00002	OCEANIC	00002, 00602
STERN	02201, 03501	ASA	00402, 01502	GRAETZ	00602, 01602, 02002	OKANO	02302, 02602
SUPREME	00001	ASHA	02002	GRANADA	01502, 01602	OLYMPUS	00302, 01902
SYLVANIA	00301, 00801, 02501	ASUKA	00402	GRANDIN	00002, 00402, 01402	OPTIMUS	00402, 01102, 01602, 02802
SYMPHONIC	02501, 02701	AUDIOVOX	00402, 02102	GRUNDIG	01402, 01502, 01902, 02502	ORION	01702, 02602, 02702, 04402
SYNCO	00001, 00901, 01201, 01301, 02601, 05601	BAIRD	00002, 00602, 01602	HANSEATIC	00402	OSAKI	00002, 00402, 01402
SYSLINE	00401			HARLEY DAVIDSON	00002	OTTO VERSAND	01502
T + A	05501			HARMAN/KARDON	01502	PALLADIUM	00402, 00602, 01402
TACICO	00101, 01201, 02601			HARWOOD	01402	PANASONIC	00302, 01802, 01902, 03102, 03702, 04502
TAI YI	00101			HCM	01402	PATHE MARCONI	00602
TANDY	01301, 02201			HINARI	01402, 02002, 02702	PENNEY	00302, 00402, 00702, 02002, 03702, 04202
TASHIKO	01201, 08301			HI-Q	01002	PENTAX	00702
TATUNG	00101, 00401, 00601, 00801, 00901, 02001, 02101, 06801			HITACHI	00002, 00402, 00602, 00702, 02002	PERDIO	00002
				HUGHES NETWORK SYSTEMS	00702	PHILCO	00302
				HYPSON	01402	PHILIPS	00302, 01502, 03202, 03902, 04002
						PHONOLA	01502
						PILOT	00402
						PIONEER	00702, 01302, 01502
						POLK AUDIO	01502

PROFITRONIC	02002	VIDEO CONCEPTS	CANAL SATELLITE	RFT	00704
PROLINE	00002	00902	03104	SABRE	01404
PROSCAN	01202, 03802	VIDEOMAGIC	CANAL+	SAGEM	02904, 04804, 05904
PROTEC	01402	VIDEOSONIC	CHAPARRAL	SAMSUNG	03804, 04604, 06004,
PULSAR	00502	VILLAIN	CITYCOM		06204
PYE	01502	WARDS	CONNEXIONS	SAT CONTROL	06404
QUASAR	00302, 03702	00002, 00302, 00702,	CROSSDIGITAL	SATSTATION	04204
QUELLE	01502	01002, 01102, 01202,	CYRUS	SCHWAIGER	04704
RADIOLA	01502	01402, 01502, 02002	DAERYUNG	SEEMANN	01304
RADIOSHACK	00002	WHITE WESTINGHOUSE	DAEWOO	SIEMENS	00604
RADIX	00402	01402	D-BOX	SKY	03004, 03304, 05204
RANDEX	00402	XR-1000	DIGENIUS	SM ELECTRONIC	
RCA	00302, 00702, 01202,	Yamaha	DIRECTV		05404
	02002, 03502, 03702,	YAMISHI		SONY	01704, 03004, 06704
	03802	YOKAN		STAR CHOICE	03504
REALISTIC	00002, 00302, 00402,	YOKO		STRONG	06404
	01002, 01102, 01602	ZENITH		TANTEC	01404
REOC	02602	04402		TECHNISAT	04404, 04504
REPLAYTV	03002, 03102		DISH NETWORK SYSTEM	TELESTAR	04504
REX	00602		02604, 03704	THOMSON	01404, 03104, 03904,
ROADSTAR	00402, 01402, 02002,	CÂBLE	02604, 03704		06104
	02102	ABC	DISHPRO	TOPFIELD	05504
RUNCO	00502	AMERICAST	DISTRATEL	TOSHIBA	02304, 02704, 06904
SABA	00602, 02402	BELL SOUTH	DMT	TPS	02904, 05904
SALORA	00802	BIRMINGHAM CABLE	DNT	ULTIMATETV	01204, 01704
SAMPO	00402, 01102	COMMUNICATIONS	DREAM MULTIMEDIA	UNIDEN	02004, 02204
SAMSUNG	00902, 02002, 02802	00803	05804	UNIVERSUM	00604
SANKY	00502, 01102	BRITISH TELECOM	ECHOSTAR	VENTANA	00704
SANSUI	00002, 00602, 01302,	00103	00504, 01304, 01604,	WISI	00604, 01304, 01404
	04402	DAERYUNG	02604, 03104, 03604,	XSAT	00104
SANYO	01002, 01602, 02002	DIRECTOR	03704, 04304	ZEHNDER	04004
SAVILLE	02702	FILMNET	ENGEL	ZENITH	03304
SBR	01502	GENERAL INSTRUMENT	EXPRESSVU		
SCHAUB LORENZ		00103, 00803, 01303,	FINLUX		
	00002, 00602, 01602	01703	FOXTEL		
SCHNEIDER	00002, 01402, 01502	GOLDSTAR	FRACARRO		
SCOTT	00802, 00902, 01702	HAMLIN	FTE		
SEARS	00002, 00302, 00402,	JERROLD	FUBA	LECTEUR DE CD	
	00702, 01002, 01602,	00103, 00803, 01303,	GALAXIS	AIWA	00605
	04202	01703	GE	ARCAM	00605
SEG	02002	LG	GENERAL INSTRUMENT	AUDIO RESEARCH	00605
SEI	01502	MEMOREX	03504	AUDIO TON	00605
SELECO	00602	MNET	GOI	AUDIOLAB	00605
SEMP	00902	MOTOROLA	GOLD BOX	AUDIOMECA	00605
SHARP	01102, 03502	00803, 01303, 01703,	GRUNDIG	CAIRN	00605
SHINTOM	01402, 01602	02303	HIRSCHMANN	CALIFORNIA AUDIO LABS	00205
SIEMENS	00402, 01502, 01602	NOOS	00604, 01304		
SILVA	00402	PACE	HITACHI	CARVER	00605, 00805
SINGER	00902, 01402	PANASONIC	HTS	CYRUS	00605
SINUDYNE	01502	PARAGON	HUGHES NETWORK SYSTEM	DENON	01005
SONIC BLUE	03002, 03102	PHILIPS	02304, 05104, 06904	DKK	00005
SONTEC	00402	PIONEER	03404, 05304	DMX ELECTRONICS	00605
SONY	00002, 00102, 00202,	PULSAR	HUMAX	DYNAMIC BASS	
	00302, 03302, 04102	PVP STEREO VISUAL MATRIX	INVIDEO		00805
STS	00702	00103	JVC	EMERSON	00905
SUNKAI	02602	QUASAR	KATHREIN	FISHER	00805
SUNSTAR	00002	RCA	00104, 00604, 00704,	GENEXXA	00305, 00905
SUNTRONIC	00002	REGAL	01004, 01804, 05604	GOODMANS	00905
SYLVANIA	00002, 00302, 00802,	RUNCO	KREISELMEYER	GRUNDIG	00605
	01502	SAGEM	00604	HARMAN/KARDON	00605, 00705
SYMPHONIC	00002	SAMSUNG	LABGEAR	HITACHI	00305
TANDY	00002, 01602	SCIENTIFIC ATLANTA	LOGIX	JVC	00505
TASHIKO	00002, 00402	00203, 01403, 01903	LORENZEN	KENWOOD	00105, 00405
TATUNG	00002, 00602, 00902,	SONY	MAGNAVOX	KRELL	00605
	01302, 01502	STARCOM	02004, 02204	LINN	00605
TEAC	00002, 00602, 02102,	SUPERCABLE	MANHATTAN	LXI	00905
	02202, 03402	TELE+1	MARANTZ	MAGNAVOX	00605, 00905
TECHNICS	00302, 01902	TORX	00704	MARANTZ	00205, 00605
TECO	00302, 00402, 00602,	TOSHIBA	MYRYAD	MATSUI	00605
	01102	TRANS PX	NEXT LEVEL	MCS	00205
TEKNIKA	00002, 00302, 00402	TS	NOKIA	MEMOREX	00905
TELEAVIA	00602	UNITED CABLE	OCTALTV	MERIDIAN	00605
TELEFUNKEN	00602, 02402	00103	ORBITECH	MICROMEGA	00605
TENOSAL	01402	ZENITH	PACE	MIRO	00005
TENSAI	00002	00003, 01503, 02003	03704	MISSION	00605
THOMAS	00002	SYNTONISEUR DE SATELLITE	04504	MYRYAD	00605
THOMSON	00602, 01202, 01302,	@SAT	01404, 03004, 05204,	NAD	00005
	02402	ABSAT	06604	NAIM	00605
THORN	00602, 01602	ALBA	PANASONIC	NSM	00605
TIVO	03202, 03302	ALPHASTAR	00904, 01904, 03004,	OPTIMUS	00005, 00305, 00405,
TMK	02002	AMSTRAD	06504		00805, 00905
TOSHIBA	00602, 00802, 00902,	ASTON	01404	PANASONIC	00205
	01302, 01502, 03602	ASTRO	PAYSAT	PHILIPS	00605
TOTEVISION	00402, 02002	ATSAT	PHILIPS	PIONEER	00305, 00905
UHER	02002	AVALON	00204, 00704, 01404,	POLK AUDIO	00605
UNITECH	02002	BLAUPUNKT	02004, 02204, 02304,	PROTON	00605
UNIVERSUM	00002, 00402, 01502,	BRITISH SKY BROADCASTING	03104, 04104, 05104,	QED	00605
	02002	03004, 05204	06904	QUAD	00605
VECTOR	00902	CANAL DIGITAL	PIONEER	QUASAR	00205
VICTOR	00602, 01302	03104	PROMAX	RCA	00305, 00805, 00905
			PROSCAN		
			RADIOLA		
			RADIOSHACK		
			RADIX		
			RCA		

REALISTIC	00805
REVOX	00605
ROTEL	00605
SAE	00605
SANSUI	00605, 00905
SANYO	00805
SCOTT	00905
SEARS	00905
SHARP	00405
SIMAUDIO	00605
SONIC FRONTIERS	00605
SONY	00005
SYMPHONIC	00905
TAG MCLAREN	00605
TANDY	00305
TECHNICS	00205
THORENS	00605
THULE	00605
UNIVERSUM	00605
VICTOR	00505
WARDS	00605
Yamaha	01105, 01205

GRAVEUR DE CD

KENWOOD	01305
MARANTZ	01305
PHILIPS	01305
Yamaha	01405

LECTEUR DE DVD

ACOUSTIC SOLUTIONS	02806
ALBA	02606
AMSTRAD	02306
APEX DIGITAL	02106, 02606, 03006, 03506, 03606, 03706, 04106

BLAUPINKT	02606
BLUE PARADE	01006
BUSH	02306
CENTREX	02106
CLATRONIC	03406
CYBERHOME	02406
DAEWOO	03206, 03306
DANSAI	03206
DECCA	03206
DENON	00006
DIAMOND	03106
DIGITREX	02106
DVD2000	00206
EMERSON	01206
ENTERPRISE	01206
FISHER	02006
GE	00306, 02606
GO VIDEO	02506
GOLDSTAR	02906
GRADIENTE	01806
GREENHILL	02606
GRUNDIG	00706
HITACHI	01106, 01906
HITEKER	02106
JVC	00906, 01306
KENWOOD	00006, 00606
KLH	02606
KOSS	01806
LG	02906
LIMIT	03106
MAGNAVOX	00106, 02206
MARANTZ	00706
MEMOREX	03806
MICO	02706
MICROSOFT	00306
MINTEK	02606
MITSUBISHI	00206
MUSTEK	02806
NESA	02606
ONKYO	00106
ORITRON	01806
PALSONIC	02106
PANASONIC	00006, 01606, 04206
PHILIPS	00106, 00706, 01706, 03906
PIONEER	00406, 01006, 01506, 01606
POLK AUDIO	00706

PROSCAN	00306
QWESTAR	01806
RCA	00306, 01006, 02606
ROTEL	01306
SAMSUNG	01106, 04506
SANYO	02006
SHARP	01406
SHERWOOD	03206
SHINSONIC	00506
SLIM ART	03306
SM ELECTRONIC	02806
SONY	00506, 04006
SYLVANIA	02206
TATUNG	03206
TEAC	01006, 02606
TECHNICS	00006
THETA DIGITAL	01006
THOMSON	00306
TOSHIBA	00106, 04606
URBAN CONCEPTS	00106
XBOX	00306
Yamaha	00006, 00706, 00806, 04306, 04406
ZENITH	00106, 01206, 02906
ZEUS	03306

GRAVEUR DE DVD

HITACHI	01507
PANASONIC	00007, 00107, 00207
PHILIPS	00807
PIONEER	00407, 00507, 00607
SHARP	01207, 01307
SONY	00907, 01007, 01107
TOSHIBA	00307
VICTOR	01407
Yamaha	00707

LECTEUR DE LD

CARVER	00108
DENON	00008
MARANTZ	00108
MITSUBISHI	00008
NAD	00008
NAGSMI	00008
OPTIMUS	00008
PHILIPS	00108
PIONEER	00008
SALORA	00108
SONY	00208
TELEFUNKEN	00008
Yamaha	00308

ENREGISTREUR MD

KENWOOD	00109
ONKYO	00309
SHARP	00209
SONY	00009
Yamaha	00409, 00509, 00609

TUNER (SYNTONISEUR)

ADC	00710
AIWA	00410, 01210, 03610, 03910, 04410
ALCO	03810
ANAM	04310
APEX DIGITAL	01810
AUDIOLAB	01510
AUDIOTRONIC	01510
AUDIOVOX	03810
BOSE	01610
CAMBRIDGE SOUNDWORKS	03310
CAPETRONIC	00710
CARVER	01210, 01510
CENTREX	01810
DENON	03210
FERGUSON	00710
FINE ARTS	01510
GRUNDIG	01510
HARMAN/KARDON	00210, 02610
INTEGRA	00310, 02510

JBL	00210, 02710
JVC	00110, 00710, 03410, 04110
KENWOOD	01010, 03010
KLH	03810, 04010
MAGNAVOX	00710, 01210, 01510, 02110
MARANTZ	00010, 01210, 01510, 02410
MCS	00010
MICROMEGA	01510
MUSICMAGIC	01210
MYRYAD	01510
NAD	00610
NORCENT	03710
ONKYO	00310, 00810, 02510
OPTIMUS	00710, 00910
PANASONIC	00010, 02310, 04210, 04710
PHILIPS	01210, 01510, 01910, 02010, 02110, 02210, 02410
PIONEER	00710, 00910, 03510
POLK AUDIO	02410
PROSCAN	01710
QUASAR	00010
RCA	00710, 00910, 01710, 03810, 04310
SABA	00710
SANSUI	01210
SCHNEIDER	00710
SONY	00410, 01110, 01310, 04510, 04610
STEREOPHONICS	00910
SUNFIRE	03010
TEAC	03810
TECHNICS	00010, 02810, 02910, 04210
TELEFUNKEN	00710
THOMSON	01710
THORENS	01510
UHER	00710
VENTURER	03810
VICTOR	00110
WARDS	00410
Yamaha	00510, 01410, 03110, 04810, 05510, 05610, 05710, 05810
Yamaha (iPod)	05310
Yamaha (NET)	05410

PLATINE À CASSETTE

AIWA	00111
CARVER	00111
GRUNDIG	00111
HARMAN/KARDON	00111
MAGNAVOX	00111
MARANTZ	00111
MYRYAD	00111
OPTIMUS	00011
PHILIPS	00111
PIONEER	00011
POLK AUDIO	00111
RCA	00011
REVOX	00111
SANSUI	00111
SONY	00211
THORENS	00111
WARDS	00011
Yamaha	00311, 00411

Informations
complémentaire



© 2007 YAMAHA CORPORATION All rights reserved.

YAMAHA ELECTRONICS CORPORATION, USA 6660 ORANGETHORPE AVE., BUENA PARK, CALIF. 90620, U.S.A.
YAMAHA CANADA MUSIC LTD. 135 MILNER AVE., SCARBOROUGH, ONTARIO M1S 3R1, CANADA
YAMAHA ELECTRONIK EUROPA G.m.b.H. SIEMENSSTR. 22-34, 25462 RELINGEN BEI HAMBURG, GERMANY
YAMAHA ELECTRONIQUE FRANCE S.A. RUE AMBROISE CROIZAT BP70 CROISSY-BEAUBOURG 77312 MARNE-LA-VALLEE CEDEX02, FRANCE
YAMAHA ELECTRONICS (UK) LTD. YAMAHA HOUSE, 200 RICKMANSWORTH ROAD WATFORD, HERTS WD18 7GQ, ENGLAND
YAMAHA SCANDINAVIA A.B. J A WETTERGRENS GATA 1, BOX 30053, 400 43 VÄSTRA FRÖLUNDA, SWEDEN
YAMAHA MUSIC AUSTRALIA PTY, LTD. 17-33 MARKET ST., SOUTH MELBOURNE, 3205 VIC., AUSTRALIA

YAMAHA CORPORATION
Printed in Malaysia © WK97760