



Ampli-tuner audio-vidéo

HTR-6072

Mode d'emploi

musicCast

-
- Ce produit permet de regarder des vidéos et d'écouter de la musique chez soi.
 - Ce manuel décrit les préparatifs et les opérations pour l'utilisation quotidienne de l'unité.
 - Lisez le livret fourni « Guide de démarrage rapide » avant d'utiliser l'unité.

TABLE DES MATIÈRES

AVANT D'UTILISER L'UNITÉ 8

Comment utiliser ce manuel.....	8
Comment utiliser ce manuel.....	8
Vérification des accessoires.....	8
Vérification des accessoires.....	8
Utilisation de la télécommande.....	8
Insertion des piles dans la télécommande.....	8
Rayon d'action de la télécommande.....	8

FONCTIONS 9

Fonctions de l'unité.....	9
Noms de pièces et fonctions.....	11
Noms des pièces et fonctions de la face avant.....	11
Noms des pièces et fonctions de l'afficheur de la face avant.....	13
Noms des pièces et fonctions de la face arrière.....	14
Noms des pièces et fonctions de la télécommande.....	15

PRÉPARATION 16

1 Raccordement des enceintes.....	16
Noms et fonctions des enceintes.....	16
Systèmes d'enceintes et enceintes à raccorder.....	17
Exigences des enceintes.....	17
Réglage de l'impédance des enceintes.....	18
Exigences des câbles.....	18
Comment raccorder les enceintes.....	18
Comment positionner les enceintes (systèmes d'enceintes).....	20
Systèmes d'enceinte avancés.....	26
2 Raccordement d'un téléviseur.....	29
Connexion HDMI avec un téléviseur.....	29
Connexion HDMI avec un autre téléviseur ou un projecteur.....	29

3 Raccordement d'appareils de lecture.....	30
Connexion HDMI avec un appareil vidéo comme un lecteur BD/DVD.....	30
Connexion autre que HDMI avec un appareil de lecture.....	30
Raccordement à la prise du panneau avant.....	32
4 Raccordement des antennes FM/AM.....	32
Raccordement des antennes FM/AM.....	32
5 Préparation du raccordement à un réseau.....	33
Préparation du raccordement à un réseau.....	33
Raccordement d'un câble de réseau (connexion câblée).....	33
Préparation des antennes sans fil (connexion sans fil).....	34
6 Raccordement d'autres appareils.....	34
Raccordement d'un amplificateur de puissance externe.....	34
Raccordement d'un appareil compatible avec la fonction de déclencheur.....	35
7 Branchement du câble d'alimentation.....	35
Branchement du câble d'alimentation.....	35
8 Sélection de la langue pour le menu affiché à l'écran.....	36
Sélection de la langue pour le menu affiché à l'écran.....	36
9 Configuration des réglages d'enceinte nécessaires.....	37
Attribution de la configuration des enceintes.....	37
Optimisation automatique des réglages d'enceintes (YPAO).....	38
Vérification des résultats de la mesure YPAO.....	40
Rechargement des réglages YPAO précédents.....	41
Message d'erreur d'YPAO.....	42
Message d'avertissement d'YPAO.....	43
10 Réglage de MusicCast.....	44
Qu'est-ce que MusicCast.....	44
Utilisation de MusicCast CONTROLLER.....	44
Ajout de l'unité au réseau MusicCast.....	44

ÉCOUTE DU SON 45

Profiter des effets de champs sonores..... 45

Sélectionner votre mode sonore favori.....	45
Profiter de champs sonores 3D (CINEMA DSP 3D).....	45
Profiter des effets de champ sonore optimisés selon le contenu.....	46
Profiter des effets des champs sonores sans enceintes d'ambiance (Virtual CINEMA DSP).....	46
Profiter du son surround avec 5 enceintes placées à l'avant (Virtual CINEMA FRONT).....	46
Profiter du son d'ambiance avec un casque (SILENT CINEMA).....	46

Profiter d'une lecture non traitée..... 47

Profiter du son d'origine (décodage direct).....	47
Profiter de la lecture multivoies sans effets de champ sonore (décodeur surround).....	47
Profiter de la pureté du son haute fidélité (Pure Direct).....	48

Profiter de sons graves de meilleure qualité..... 49

Amélioration des graves (Extra graves).....	49
---	----

Profiter de la musique compressée optimisée..... 49

Lecture de fichiers audio compressés numériquement avec un son optimisé (Compressed Music Enhancer).....	49
--	----

Profiter de Dolby Atmos® et DTS:X™..... 50

Profiter de Dolby Atmos® et DTS:X™.....	50
---	----

Profiter de la musique dans plusieurs pièces..... 51

Lecture de musique dans plusieurs pièces.....	51
Raccordement des enceintes de la Zone2.....	51
Commande de l'unité depuis la Zone2 (connexion à distance).....	53
Contrôle de la Zone2.....	54
Profiter de la même source dans plusieurs pièces (mode fête).....	55

LECTURE 56

Opérations de lecture de base..... 56

Procédure de base pour la lecture audio et vidéo.....	56
Sélection d'une prise de sortie HDMI.....	57
Changement des informations présentées sur l'afficheur de la face avant.....	57
Noms des éléments et fonctions de l'écran de lecture.....	58
Noms des éléments et fonctions de l'écran de navigation.....	59

Écoute d'émission FM/AM..... 60

Réglage des pas de fréquence.....	60
Sélection d'une fréquence de réception.....	61
Sélection d'une station préréglée.....	62
Enregistrement automatique de stations de radio FM (FM Auto Preset).....	62
Enregistrement manuel d'une station de radio.....	63
Effacer toutes les stations préréglées.....	64
Effacer toutes les stations préréglées.....	64
Affichage des informations Radio Data System.....	65
Réception automatique d'informations sur la circulation routière.....	65

Lecture de musique stockée sur un dispositif Bluetooth®..... 66

Lecture de musique d'appareil Bluetooth® sur l'unité.....	66
Écoute du son au moyen d'enceintes ou écouteurs Bluetooth®.....	67

Lecture de musique avec AirPlay..... 68

Lecture des contenus musicaux d'iTunes/iPhone avec AirPlay.....	68
---	----

Lecture de musique stockée sur un dispositif de stockage USB..... 69

Lecture du contenu du dispositif de stockage USB.....	69
---	----

Lecture de musique stockée sur des serveurs multimédias (PC/NAS)..... 70

Configuration du partage de médias sur des serveurs média (PC/NAS).....	70
Lecture de musique stockée sur des serveurs multimédias (PC/NAS).....	70

Écoute de la radio Internet..... 72

Sélection d'une station de radio sur Internet.....	72
Enregistrement de vos stations de radio sur Internet préférées.....	72

Écoute de services de musique en streaming..... 73

Écoute d'un service de musique en streaming.....	73
--	----

Fonctions de lecture utiles..... 74

Fonction SCENE.....	74
Fonction de raccourci.....	77

Configuration de réglages de lecture distincts pour différentes sources de lecture (menu d'option).....	79
Opération de base du menu d'option.....	79
Éléments de menu Option.....	80
Réglage de la tonalité de la sortie audio.....	80
Configuration automatique du volume d'après les résultats de la mesure YPAO.....	81
Réglage du volume et de la hauteur perçue des sons des dialogues.....	82
Réglage du retard de la fonction Synchronisation Lèvres.....	83
Réglage du mode Compressed Music Enhancer.....	83
Correction des différences de niveau du volume pendant la lecture.....	83
Réglage de l'utilisation du mode Extra Bass.....	84
Activation du traitement du signal vidéo.....	84
Sélection d'une source vidéo à émettre avec la source audio sélectionnée.....	84
Configuration du réglage de la lecture répétée/aléatoire.....	85
Basculement entre les modes stéréo et mono pour la réception radio FM.....	85
Réglage des présélections pour les stations de radio.....	86
Ajout d'une station de radio sur Internet au dossier « Favoris ».....	88
Retrait d'une station de radio sur Internet du dossier « Favoris ».....	88
Réception automatique d'informations sur la circulation routière.....	88
Vérification des informations sur le statut actuel.....	89

Configuration des réglages d'enceinte.....	95
Réglage de votre système d'enceintes.....	95
Réglage de la taille des enceintes avant.....	95
Réglage de l'utilisation d'une enceinte centrale et de sa taille.....	96
Réglage de l'utilisation des enceintes surround et de leur taille.....	96
Réglage de la disposition des enceintes surround.....	97
Réglage de l'utilisation des enceintes surround arrière et de leur taille.....	97
Réglage de l'utilisation des enceintes de présence et de leur taille.....	98
Réglage de la disposition des enceintes de présence.....	98
Réglage de la fréquence de transition des composantes basse fréquence.....	98
Réglage de l'utilisation d'un caisson de graves.....	99
Réglage de la phase du caisson de graves.....	99
Réglage de la distance entre chaque enceinte et la position d'écoute.....	99
Réglage du volume de chaque enceinte.....	100
Réglage de l'égaliseur.....	100
Sortie du signal test.....	101
Rechargement des réglages YPAO précédents.....	101

CONFIGURATIONS 90

Configuration des diverses fonctions (menu de configuration).....	90
Opération de base du menu de configuration.....	90
Éléments de menu Réglage.....	91

Configuration des réglages sonores..... 102

Vérification des informations sur le signal audio actuel.....	102
Activation du réglage de la Synchronisation Lèvres.....	102
Réglage de la méthode d'ajustement de la fonction Synchronisation Lèvres.....	103
Réglage du retard de la fonction Synchronisation Lèvres.....	103
Sélection de programmes sonores.....	104
Réglage du niveau d'effet du champ sonore.....	105
Réglage du retard entre le son direct et la génération d'un champ sonore de présence.....	105
Ajustement de l'effet d'élargissement du champ sonore de présence.....	105
Ajustement de la perte du champ sonore de présence.....	106
Ajustement du temps de décroissement du son de réverbération arrière.....	106
Réglage du retard entre le son direct et la génération d'un son de réverbération.....	106
Réglage du volume du son de réverbération.....	106
Réglage du retard entre le son direct et la génération de champ sonore surround.....	107
Réglage de l'effet d'élargissement du champ sonore surround.....	107
Réglage de la perte du champ sonore surround.....	107
Réglage du retard entre le son direct et la génération de champ sonore arrière surround.....	107
Réglage de l'effet d'élargissement du champ sonore arrière surround.....	108
Réglage de la perte du champ sonore arrière surround.....	108
Sélection du décodeur surround utilisé dans le programme.....	108
Réglage de l'utilisation de la répartition centrale.....	109
Réglage de l'emplacement central (effet d'élargissement) du champ sonore avant.....	109
Réglage du volume entier pour « 7ch Stereo ».....	109
Réglage de l'équilibre du volume avant et arrière pour « 7ch Stereo ».....	109
Réglage de l'équilibre du volume gauche et droit pour « 7ch Stereo ».....	109
Réglage de l'équilibre du volume de la hauteur à l'aide des enceintes de présence pour « 7ch Stereo ».....	110
Réglage de l'utilisation du mixage mono pour « 7ch Stereo ».....	110
Réglage de la méthode de réglage de la dynamique.....	110
Réglage de la valeur limite du volume.....	110
Réglage du volume initial à la mise sous tension de l'unité.....	111
Réglage automatique du niveau de l'effet CINEMA DSP 3D.....	111
Réglage de Virtual Surround Back Speaker (VSBS).....	111

Configuration des réglages de scène..... 112

Sélection d'éléments à inclure dans les attributions de scène.....	112
Renommer la SCENE.....	113

Configuration des réglages vidéo/HDMI..... 114

Vérification des informations sur le signal vidéo et HDMI actuel.....	114
Réglage de l'utilisation du traitement de signal vidéo.....	114
Réglage d'une résolution pour émettre les signaux vidéo HDMI.....	114
Réglage d'un rapport de format pour émettre les signaux vidéo HDMI.....	115
Réglage de l'utilisation du contrôle HDMI.....	115
Réglage de la prise audio utilisée pour l'entrée audio TV.....	115
Réglage de l'utilisation du mode ARC.....	115
Liaison des modes veille de l'unité et du téléviseur.....	116
Réglage de la sortie audio HDMI depuis l'enceinte du téléviseur.....	116
Réglage de la version de HDCP utilisée sur les prises d'entrée HDMI.....	116
Réglage de l'utilisation de l'Attente Inchangé HDMI.....	116

Configuration des réglages réseau..... 117

Vérification des informations réseau sur l'unité.....	117
Réglage de la méthode de connexion réseau (câblée/sans fil).....	117
Réglage automatique des paramètres réseau (DHCP).....	117
Réglage manuel des paramètres réseau.....	118
Réglage de l'utilisation de la fonction de veille du réseau.....	118
Réglage du filtre adresse MAC.....	119
Réglage de l'adresse MAC.....	119
Réglage de l'utilisation d'un Digital Media Controller.....	119
Réglage de l'utilisation du contrôle du volume via AirPlay.....	119
Réglage du nom de réseau de l'unité.....	120
Réglage de la fonction de synchronisation de l'unité vers des appareils compatibles MusicCast.....	120

Configuration des réglages Bluetooth® 121

Réglage de l'utilisation du Bluetooth®.....	121
Arrêt de la connexion entre un dispositif Bluetooth® et l'unité.....	121
Réglage de l'utilisation de la fonction de veille Bluetooth®.....	121
Réglage de l'utilisation de la transmission audio sur un dispositif Bluetooth®.....	122
Connexion de l'unité à un dispositif Bluetooth® qui reçoit le son transmis.....	122

Configuration des réglages multizone.....	123
Vérification des informations sur la Zone2.....	123
Réglage de l'utilisation des réglages du volume pour la sortie sur la Zone2.....	123
Réglage de la valeur limite de Zone2 du volume.....	123
Réglage du volume initial de la Zone2 à la mise sous tension de l'unité.....	124
Réglage de l'écart de temps par rapport à la zone principale.....	124
Basculement entre les modes stéréo et mono pour la sortie sur la Zone2.....	124
Réglage de l'utilisation du mode Compressed Music Enhancer pour la sortie sur la Zone2.....	125
Réglage de la tonalité pour la sortie sur la Zone2.....	125
Réglage de l'utilisation du mode Extra Bass pour la sortie sur la Zone2.....	125
Réglage de l'équilibre du volume pour la sortie sur la Zone2.....	125
Renommer la zone.....	126
Réglage de l'utilisation du passage au mode fête sur la Zone2.....	126
Configuration des réglages système.....	127
Vérification des informations système sur l'unité.....	127
Réglage de la langue pour le menu affiché à l'écran.....	127
Combinaison du son d'une autre source d'entrée avec la vidéo de la source d'entrée actuelle.....	128
Réglage des sources d'entrée à ignorer lors de l'utilisation de la touche INPUT.....	129
Changement automatique du nom des sources d'entrée qui apparaissent sur l'afficheur de la face avant.....	130
Changement manuel du nom des sources d'entrée qui apparaissent sur l'afficheur de la face avant.....	130
Réglage de l'utilisation de la fonction de lecture automatique.....	131
Réglage des programmes sonores à ignorer lors de l'utilisation de la touche PROGRAM.....	131
Réglage de la fonction pour la touche PROGRAM sur la télécommande.....	131
Réglage des fonctions de l'unité pour les touches RED/GREEN/YELLOW/BLUE de la télécommande.....	132
Réglage de la luminosité de l'afficheur de la face avant.....	132
Réglage de l'échelle de l'affichage du volume.....	133
Réglage de l'utilisation de courts messages sur le téléviseur.....	133
Réglage de l'image à utiliser comme fond d'écran sur le téléviseur.....	133
Spécification de la condition de la prise TRIGGER OUT à utiliser.....	133
Spécification du niveau de sortie du signal électronique transmis avec chaque entrée.....	133
Changement manuel du niveau de sortie de la transmission du signal électronique.....	134
Spécification de la zone avec laquelle la prise TRIGGER OUT fonctionne en synchronisation.....	134
Réglage de la durée pour la fonction de veille automatique.....	134
Réglage de l'utilisation du mode éco.....	135
Pour éviter la modification accidentelle des réglages.....	135
Mise à jour du microprogramme via le réseau.....	135

Configuration des réglages avancés (menu ADVANCED SETUP).....	136
Opération de base du menu ADVANCED SETUP.....	136
Éléments de menu ADVANCED SETUP.....	136
Modification du réglage de l'impédance des enceintes (SP IMP.).....	137
Sélection de l'ID de la télécommande (REMOTE ID).....	137
Changement du réglage de la fréquence de syntonisation FM/AM (TU).....	137
Modification du type de signal vidéo (TV FORMAT).....	137
Suppression de la limite de sortie vidéo HDMI (MON.CHK).....	138
Sélection du format de signal HDMI 4K (4K MODE).....	138
Réglage de la notification du format DTS (MODE DTS).....	139
Copie de sauvegarde et rétablissement de tous les réglages (BKUP/RSTR).....	139
Restauration des réglages par défaut (INIT).....	140
Mise à jour du microprogramme (UPDATE).....	140
Vérification de la version du microprogramme (VERSION).....	140

GUIDE DE DÉPANNAGE 141

En cas de problème.....	141
En cas de problème, vérifiez les points suivants :.....	141
Problème d'alimentation, système et télécommande.....	141
Problème audio.....	143
Problème vidéo.....	146
Problème de radio FM/AM.....	147
Problème USB.....	147
Problème réseau.....	148
Problème Bluetooth®.....	150
Signalement d'erreurs sur l'afficheur de la face avant.....	151
Signalement d'erreurs sur l'afficheur de la face avant.....	151

ANNEXE 153

Mise à jour du microprogramme de l'unité via le réseau.....	153
Mises à jour du microprogramme.....	153
Mise à jour du microprogramme de l'unité via le réseau.....	154
Utilisation des enceintes surround sans fil (fonction MusicCast Surround).....	155
Utilisation des enceintes surround sans fil (fonction MusicCast Surround).....	155

Raccordement à un réseau sans fil.....	157
Sélection d'une méthode de connexion réseau sans fil.....	157
Configuration d'une connexion sans fil au moyen du bouton WPS.....	158
Configuration d'une connexion sans fil au moyen d'un dispositif iOS.....	158
Configuration d'une connexion sans fil en sélectionnant dans la liste des points d'accès disponibles.....	160
Configuration manuelle d'une connexion sans fil.....	161
Configuration d'une connexion sans fil au moyen du code PIN WPS.....	163
Prises et câbles d'entrée/sortie.....	164
Prises vidéo/audio.....	164
Prises vidéo.....	164
Prises audio.....	165
Utilisation des enceintes de présence.....	166
Disposition des enceintes de présence.....	166
Installation des enceintes de présence sur la position Hauteur avant.....	166
Installation des enceintes de présence sur la position Au-dessus.....	166
Utilisation d'enceintes compatibles Dolby comme enceintes de présence.....	167
Glossaire.....	168
Glossaire des informations audio.....	168
Glossaire des informations vidéo et HDMI.....	169
Glossaire des informations réseau.....	170
Glossaire des technologies Yamaha.....	170
Appareils et formats de fichiers pris en charge.....	171
Dispositifs Bluetooth® pris en charge.....	171
Dispositifs USB pris en charge.....	171
Dispositifs AirPlay pris en charge.....	171
Formats de fichier pris en charge.....	172
Flux des signaux vidéo.....	172
Flux des signaux vidéo.....	172
Table de conversion vidéo.....	173
Informations supplémentaires sur HDMI.....	174
Contrôle HDMI et opérations synchronisées.....	174
Audio Return Channel (ARC).....	175
Compatibilité du signal HDMI.....	176
Marques commerciales.....	177
Marques commerciales.....	177

Caractéristiques techniques.....	178
Caractéristiques techniques.....	178
Réglages par défaut.....	182
Réglages par défaut du menu d'option.....	182
Réglages par défaut du menu de configuration.....	182
Réglages par défaut du menu ADVANCED SETUP.....	184

AVANT D'UTILISER L'UNITÉ

Comment utiliser ce manuel

Comment utiliser ce manuel

À la lecture de ce manuel, ayez à l'esprit les points suivants.

- Certaines caractéristiques ne sont pas disponibles dans certaines régions.
- En fonction des améliorations du produit, les spécifications et illustrations peuvent être modifiées sans préavis.
- Ce manuel explique principalement les opérations au moyen du menu affiché sur l'écran du téléviseur. Les opérations avec le menu de l'écran du téléviseur sont uniquement disponibles lorsque votre téléviseur est connecté à l'unité via HDMI.
- Ce manuel présente les opérations réalisables avec la télécommande fournie.
- Dans ce manuel, le terme « iPhone » désigne à la fois un « iPod touch », un « iPhone » et un « iPad ». « iPhone » désigne un « iPod touch », un « iPhone » et un « iPad », sauf indication contraire.

AVERTISSEMENT:

Indique des précautions à prendre pour éviter des blessures graves voire mortelles.

ATTENTION:

Indique des précautions à prendre pour éviter des blessures légères ou modérées.

AVIS:

Indique des précautions à prendre pour éviter un éventuel dysfonctionnement ou dommage de l'unité.

NOTE:

Donne des instructions et des explications supplémentaires pour une utilisation optimale.

Vérification des accessoires

Vérification des accessoires

Vérifiez que les accessoires suivants sont fournis avec le produit.

Antenne AM



Antenne FM

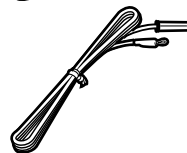
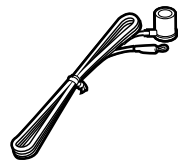

Microphone YPAO

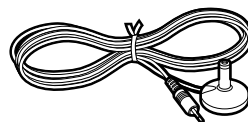

* L'élément fourni dépend de la région d'achat.

Télécommande

Piles (AAA, R03, UM-4) (x2)

Guide de démarrage rapide

NOTE

Accédez au site de téléchargement Yamaha pour télécharger les plus récents Mode d'emploi et Guide de démarrage rapide.

<http://download.yamaha.com/>

Utilisation de la télécommande

Insertion des piles dans la télécommande

Insérez les piles comme indiqué.

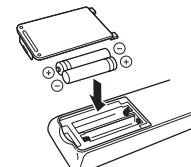

Rayon d'action de la télécommande

Pointez la télécommande en direction du capteur de télécommande de l'unité et respectez le rayon d'action indiqué sur la figure suivante.

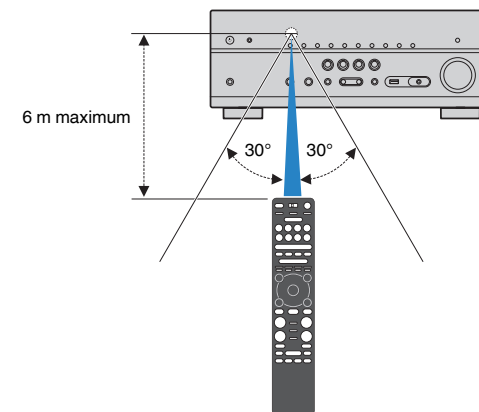

FONCTIONS

Fonctions de l'unité

Prise en charge d'un système d'enceintes à 2 à 7.1 voies

En fonction du nombre d'enceintes que vous utilisez, vous pouvez profiter de vos espaces acoustiques favoris avec des styles de musique variés.

- « Utilisation du système à 7.1/5.1.2 voies » (p.20)
- « Utilisation du système à 5.1.2 voies » (p.21)
- « Utilisation du système à 7.1 voies » (p.22)
- « Utilisation du système à 5.1 voies » (p.23)
- « Utilisation du système à 3.1.2 voies » (p.24)
- « Utilisation de Virtual CINEMA FRONT » (p.25)
- « Lecture de musique dans plusieurs pièces » (p.51)

Optimisation automatique des réglages d'enceintes (YPAO)

La fonction YPAO permet de détecter les raccordements des enceintes et de mesurer la distance entre ces dernières et la position d'écoute grâce à la mesure du microphone YPAO. Elle optimise ensuite automatiquement les réglages des enceintes tels que les paramètres d'équilibre du volume et les paramètres acoustiques qui conviennent à la pièce (YPAO : Yamaha Parametric room Acoustic Optimizer).

- « Optimisation automatique des réglages d'enceintes (YPAO) » (p.38)

Profiter des effets des champs sonores avec une présence plus importante

L'unité est équipée de nombreux programmes sonores et décodeurs surround qui vous permettent de profiter de sources de lecture avec votre mode sonore favori (par exemple, avec effet de champ sonore, lecture stéréo).

- « Profiter de champs sonores 3D (CINEMA DSP 3D) » (p.45)
- « Profiter des effets de champ sonore optimisés selon le contenu » (p.46)
- « Profiter des effets des champs sonores sans enceintes d'ambiance (Virtual CINEMA DSP) » (p.46)
- « Profiter du son d'ambiance avec un casque (SILENT CINEMA) » (p.46)
- « Profiter du son d'origine (décodage direct) » (p.47)
- « Profiter de la lecture multivoies sans effets de champ sonore (décodeur surround) » (p.47)
- « Profiter de la pureté du son haute fidélité (Pure Direct) » (p.48)
- « Amélioration des graves (Extra graves) » (p.49)
- « Lecture de fichiers audio compressés numériquement avec un son optimisé (Compressed Music Enhancer) » (p.49)
- « Profiter de Dolby Atmos® et DTS:X™ » (p.50)

Prise en charge de nombreux contenus via le réseau

Lorsque l'unité est connectée à un réseau, vous pouvez profiter de différents contenus via le réseau sur l'unité.

- « Lecture des contenus musicaux d'iTunes/iPhone avec AirPlay » (p.68)
- « Lecture de musique stockée sur des serveurs multimédias (PC/NAS) » (p.70)
- « Sélection d'une station de radio sur Internet » (p.72)
- « Écoute d'un service de musique en streaming » (p.73)

Lire les contenus de divers appareils

Diverses prises HDMI et prises d'entrée/sortie sur l'unité vous permettent de raccorder des appareils vidéo (tels que des lecteurs BD/DVD), des appareils audio (tels que des lecteurs CD), des dispositifs Bluetooth (tels que des smartphones), des consoles de jeux, des dispositifs de stockage USB, etc., dont vous pouvez lire le contenu.

- « Sélection d'une fréquence de réception » (p.61)
- « Lecture de musique d'appareil Bluetooth® sur l'unité » (p.66)
- « Lecture du contenu du dispositif de stockage USB » (p.69)

Fonctions utiles

L'unité est équipée de diverses fonctions utiles. La fonction SCÈNE vous permet de sélectionner d'un seul geste la source d'entrée et les réglages enregistrés pour la scène correspondante, comme le programme sonore et l'activation/désactivation du mode Compressed Music Enhancer. Lorsque l'unité est raccordée à un téléviseur compatible avec le contrôle HDMI par un câble HDMI, vous pouvez commander l'unité (à savoir l'alimentation et le volume) en utilisant la télécommande du téléviseur.

- « Sélection de la source d'entrée et de vos réglages favoris d'un seul geste (SCENE) » (p.74)
- « Enregistrer un contenu favori en tant que raccourci » (p.77)
- « Contrôle HDMI et opérations synchronisées » (p.174)
- « Audio Return Channel (ARC) » (p.175)

Fonctionnalités supplémentaires

L'unité est équipée d'une fonction permettant de connecter sans fil des enceintes. Vous pouvez écouter le son lu sur l'unité au moyen d'enceintes ou d'écouteurs Bluetooth. De plus, en utilisant des dispositifs qui prennent en charge la fonction MusicCast Surround, les enceintes surround et le caisson de graves peuvent être sans fil.

- « Écoute du son au moyen d'enceintes ou écouteurs Bluetooth® » (p.67)
- « Utilisation des enceintes surround sans fil (fonction MusicCast Surround) » (p.155)

Applications utiles

Application : « AV SETUP GUIDE »



AV SETUP GUIDE est une application qui vous aide à raccorder les câbles entre l'Ampli-tuner audio-vidéo et les appareils de lecture, ainsi qu'à configurer l'Ampli-tuner audio-vidéo. Cette application vous guide pour effectuer différents réglages comme le raccordement des enceintes, la connexion d'un téléviseur et d'un appareil de lecture ainsi que la sélection du système d'enceintes.

Pour plus d'informations, recherchez « AV SETUP GUIDE » dans App Store ou Google Play.

Application : « AV CONTROLLER »



AV CONTROLLER est une application vous aidant à commander l'Ampli-tuner audio-vidéo sans la télécommande. Cette application vous permet non seulement de commander la mise sous/hors tension et le volume de l'unité, mais également de sélectionner la source d'entrée et de démarrer/arrêter la lecture.

Pour plus d'informations, recherchez « AV CONTROLLER » dans App Store ou Google Play.

Application : « MusicCast CONTROLLER »



MusicCast CONTROLLER est une application vous permettant de relier un appareil compatible MusicCast à d'autres appareils compatibles MusicCast dans des pièces différentes et de les lire simultanément. Cette application vous permet d'utiliser votre smartphone ou un autre dispositif mobile au lieu de la télécommande pour facilement sélectionner la musique à lire ainsi que configurer l'unité et les appareils compatibles MusicCast.

Pour plus d'informations, recherchez « MusicCast CONTROLLER » dans l'App Store ou Google Play.

Noms des pièces et fonctions de la face avant

Les noms des pièces et fonctions de la face avant sont les suivants.

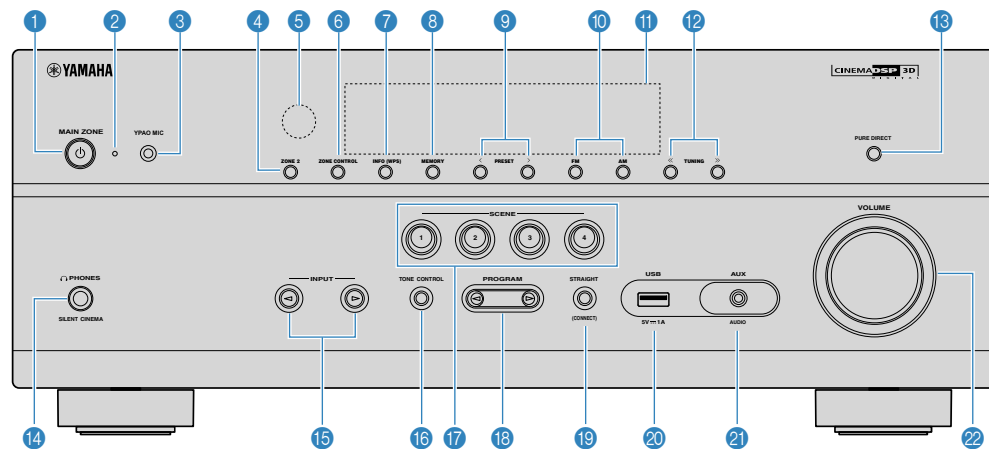

1 Touche MAIN ZONE

Pour mettre l'unité sous ou hors tension (veille).

2 Témoin de veille

S'allume lorsque l'unité se trouve en mode veille et si :

- Contrôle HDMI est activé (p.115)
- Attente Inchangé est activé (p.116)
- Veille du réseau est activé (p.118)
- Veille Bluetooth est activé (p.121)

3 Prise YPAO MIC

Pour le raccordement du microphone YPAO fourni (p.38).

4 Touche ZONE 2

Pour activer/désactiver la sortie audio vers la Zone2 (p.54).

5 Capteur de la télécommande

Pour recevoir les signaux de la télécommande (p.8).

6 Touche ZONE CONTROL

Pour modifier la zone (zone principale ou Zone2) contrôlée par les touches et les boutons situés sur la face avant (p.54).

7 Touche INFO (WPS)

Pour sélectionner les informations présentées sur l'afficheur de la face avant (p.57).

Pour configurer la connexion LAN sans fil (configuration de bouton WPS) en la maintenant enfoncée pendant quelques secondes (p.158).

8 Touche MEMORY

Pour enregistrer les stations radio FM/AM en tant que stations préréglées (p.62).

Pour enregistrer un contenu Bluetooth, USB ou réseau en tant que raccourci en la maintenant enfoncée pendant quelques secondes (p.77).

9 Touches PRESET

Pour sélectionner une station radio FM/AM préréglée (p.62).

Pour rappeler un contenu Bluetooth, USB ou réseau enregistré en tant que raccourci (p.78).

10 Touches FM et AM

Pour basculer entre FM et AM (p.61).

11 Afficheur de la face avant

Pour afficher des informations (p.13).

12 Touches TUNING

Pour sélectionner la radiofréquence (p.61).

13 Touche PURE DIRECT

Pour activer/désactiver le mode Pure Direct (p.48).

14 Prise PHONES

Pour le branchement d'un casque.

15 Touches INPUT

Pour sélectionner une source d'entrée.

16 Touche TONE CONTROL

Permet de régler le niveau de la plage de fréquences élevées (Treble) et de la plage de fréquences basses (Bass) individuellement (p.80).

17 Touches SCENE

Pour basculer d'un geste entre plusieurs réglages définis avec la fonction SCENE. Ces touches permettent également d'allumer l'unité lorsqu'elle se trouve en mode veille (p.74).

18 Touches PROGRAM

Pour sélectionner un programme sonore ou un décodeur d'ambiance (p.45).

19 Touche STRAIGHT (CONNECT)

Pour activer/désactiver le mode de décodage direct (p.47).

Pour ajouter l'unité au réseau MusicCast et pour configurer le LAN sans fil en la maintenant enfoncée pendant 5 secondes (p.44).

20 Prise USB

Pour raccorder un dispositif de stockage USB (p.69).

21 Prise AUX

Pour raccorder des appareils, tels que les lecteurs audio portables (p.32).

22 Bouton VOLUME

Pour régler le volume.

Noms des pièces et fonctions de l'afficheur de la face avant

Les noms des pièces et fonctions de l'afficheur de la face avant sont les suivants.

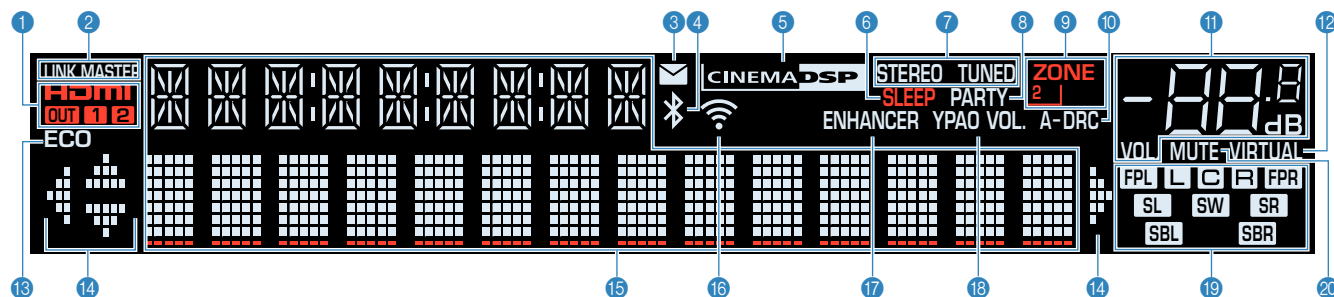

1 HDMI

S'allume lorsque des signaux HDMI sont restitués ou reçus.
OUT1/OUT2

Indique les prises HDMI OUT qui émettent actuellement un signal HDMI.

2 LINK MASTER

S'allume lorsque l'unité est l'appareil maître du réseau MusicCast.

3 Témoin de mise à jour du microprogramme

S'allume lorsqu'une mise à jour du microprogramme est disponible via le réseau.

4 Indicateur Bluetooth

S'allume lorsque l'unité est connectée à un dispositif Bluetooth.

5 CINEMA DSP

S'allume lorsque le mode CINEMA DSP 3D (p.45) fonctionne.

6 SLEEP

S'allume lorsque la minuterie est activée.

7 STEREO

S'allume lorsque l'unité reçoit un signal stéréo provenant d'une radio FM.

TUNED

S'allume lorsque l'unité reçoit un signal provenant d'une station de radio FM/AM.

8 PARTY

S'allume lorsque le mode fête (p.55) est activé.

9 ZONE2

S'allume lorsque la sortie audio sur la Zone2 (p.54) est activée.

10 A-DRC

S'allume lorsque le mode Adaptive DRC (p.81) fonctionne.

11 Témoin de volume

Indique le volume actuel.

12 VIRTUAL

S'allume lorsque le traitement virtuel fonctionne (p.45).

13 ECO

S'allume lorsque le mode ECO (p.135) est activé.

14 Témoins de curseur

Indiquent les touches de curseur de la télécommande actuellement opérationnelles.

15 Affichage des informations

Affiche le statut actuel (nom d'entrée et nom du mode sonore par exemple). Vous pouvez changer les informations affichées en appuyant sur INFO (p.57).

16 Témoin LAN sans fil

S'allume lorsque l'unité est connectée à un réseau sans fil (p.157).

NOTE

Ce témoin peut s'allumer lorsque l'unité est ajoutée au réseau MusicCast. Pour plus d'informations, reportez-vous à la section « Ajout de l'unité au réseau MusicCast » (p.44).

17 ENHANCER

S'allume lorsque le mode Compressed Music Enhancer (p.49) fonctionne.

18 YPAO VOL.

S'allume lorsque le volume YPAO (p.81) est activé.

19 Témoins d'enceinte

Ils indiquent les bornes depuis lesquelles les signaux sont émis.

L Enceinte avant (G)

R Enceinte avant (D)

C Enceinte centrale

SL Enceinte d'ambiance (G)

SR Enceinte d'ambiance (D)

SBL Enceinte arrière surround (G)

SBR Enceinte arrière surround (D)

FPL Enceinte de présence (G)

FPR Enceinte de présence (D)

SW Caisson de graves

20 MUTE

Clignote lorsque le son est provisoirement mis en sourdine.

Noms des pièces et fonctions de la face arrière

Les noms des pièces et fonctions de la face arrière sont les suivants.

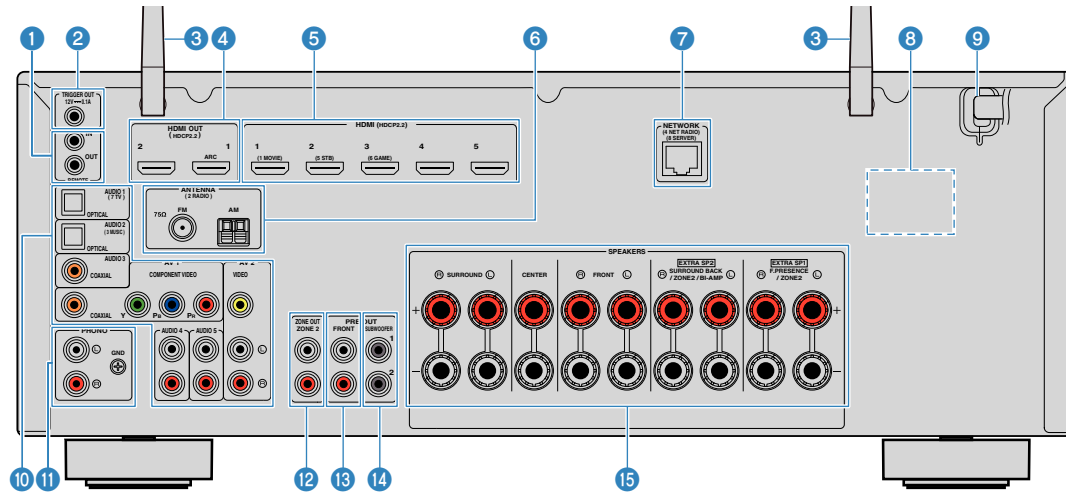

• La zone autour des prises de sortie audio/vidéo est blanche sur le produit réel afin d'éviter les mauvais raccordements.

1 Prises REMOTE IN/OUT

Pour le raccordement à un émetteur/récepteur de signal infrarouge, afin de commander l'unité et d'autres appareils depuis une autre pièce (p.53).

2 Prise TRIGGER OUT

Pour le raccordement à un appareil prenant en charge la fonction de déclencheur (p.35).

3 Antennes sans fil

Pour une connexion sans fil (Wi-Fi) à un réseau (p.157) et une connexion Bluetooth (p.66).

4 Prises 1-2 HDMI OUT

Pour raccorder des téléviseurs compatibles HDMI et la restitution de signaux vidéo/audio (p.29). En cas d'utilisation de la fonction ARC, le signal audio du téléviseur peut également être reçu par la prise HDMI OUT 1.

5 Prises HDMI 1-5

Pour le raccordement à des appareils de lecture compatibles HDMI et la réception de signaux vidéo/audio (p.30).

6 Prises ANTENNA

Pour le raccordement à des antennes FM et AM (p.32).

7 Prise NETWORK

Pour une connexion filaire à un réseau (p.33).

8 VOLTAGE SELECTOR

(Modèles pour Taïwan, le Brésil, l'Amérique centrale et l'Amérique du Sud uniquement)
Permet de sélectionner la position du sélecteur de tension en fonction de la tension locale (p.35).

9 Câble d'alimentation

Pour le raccordement de l'unité à une prise secteur (p.35).

10 Prises AV Prises AUDIO

Pour le raccordement à des appareils de lecture vidéo/audio et la réception de signaux vidéo/audio (p.31).

11 Prises PHONO

Pour le raccordement à une platine (p.31).

12 Prises ZONE OUT

Pour le raccordement à un amplificateur externe utilisé dans la Zone2 et pour la restitution des signaux audio (p.53).

13 Prises PRE OUT

Pour le raccordement à un amplificateur de puissance externe (p.34).

14 Prise SUBWOOFER

Pour le raccordement à un subwoofer (avec amplificateur intégré) (p.19).

15 Bornes SPEAKERS

Pour le raccordement à des enceintes (p.16).

Noms des pièces et fonctions de la télécommande

Les noms des pièces et fonctions de la télécommande fournie sont les suivants.

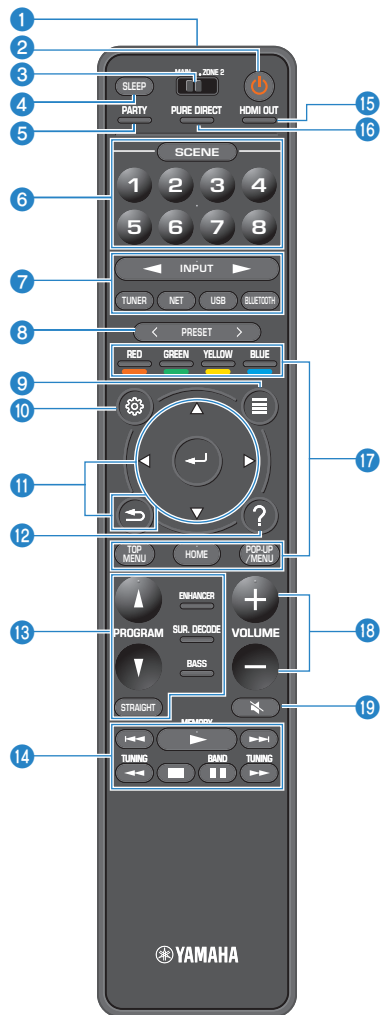

1 Émetteur de signal de commande

Pour émettre des signaux infrarouges.

2 Touche (alimentation de l'ampli-tuner)

Pour mettre l'unité sous ou hors tension (veille).

3 Interrupteur MAIN/ZONE 2

Permet de changer la zone commandée par la télécommande (p.54).

4 Touche SLEEP

Si vous appuyez à plusieurs reprises sur cette touche, vous pouvez spécifier la durée (120 min, 90 min, 60 min, 30 min, désactivé) jusqu'au basculement en mode veille.

5 Touche PARTY

Pour activer/désactiver le mode fête (p.55).

6 Touches SCENE

Pour basculer d'un geste entre plusieurs réglages définis avec la fonction SCENE. Ces touches permettent également d'allumer l'unité lorsqu'elle se trouve en mode veille (p.74).

7 Touches de sélection d'entrée

Pour sélectionner une source d'entrée pour la lecture.

NOTE

Appuyez à plusieurs reprises sur NET pour sélectionner la source réseau souhaitée.

8 11 14 17 18 19 Touches d'opération d'appareil externe

Pour effectuer des opérations de lecture lorsque « USB » ou « NET » est sélectionné comme source d'entrée, ou contrôler la lecture d'un appareil de lecture compatible avec le contrôle HDMI.

NOTE

Les appareils de lecture doivent prendre en charge le contrôle HDMI. Tous les appareils compatibles avec le contrôle HDMI ne peuvent pas être utilisés.

9 Touches PRESET

Pour sélectionner une station radio FM/AM pré-réglée (p.62).

Pour rappeler un contenu Bluetooth, USB ou réseau enregistré en tant que raccourci (p.78).

9 Touche OPTION

Pour afficher le menu des options (p.79).

10 Touche SETUP

Pour afficher le menu de réglage (p.90).

11 Touches ENTER/ Curseur, RETURN

Pour utiliser le menu.

12 Touche HELP

Dans le menu affiché à l'écran, la description d'un terme à l'emplacement du curseur apparaît sur le téléviseur. Cette touche est activée lorsque l'icône « ? » s'affiche dans le menu affiché à l'écran.

13 Touches de mode sonore

Pour sélectionner un mode sonore (p.45).

14 Touches d'opération de lecture

Pour commander la lecture de l'appareil externe.

15 Touche HDMI OUT

Pour sélectionner les prises HDMI OUT utilisées pour la sortie vidéo/audio (p.57).

16 Touche PURE DIRECT

Pour activer/désactiver le mode Pure Direct (p.48).

18 Touches VOLUME

Pour régler le volume.

18 Touche MUTE

Pour mettre la sortie audio en sourdine.

PRÉPARATION

1 Raccordement des enceintes

Noms et fonctions des enceintes

Les noms et fonctions des enceintes connectées à l'unité sont les suivants.

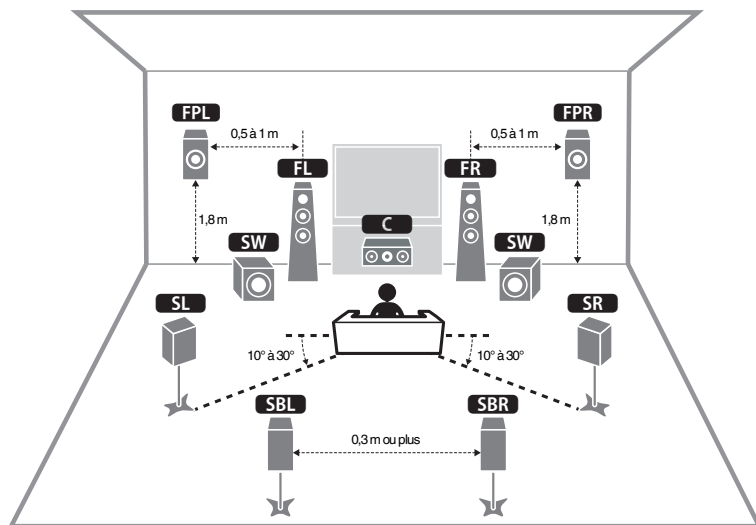

NOTE

Servez-vous de ce schéma comme référence pour la disposition idéale des enceintes pour l'unité. La disposition de vos enceintes n'a pas besoin de correspondre exactement au schéma, étant donné que la fonction YPAO peut être utilisée pour automatiquement optimiser les réglages d'enceinte (comme les distances) selon la disposition réelle des enceintes.

Type d'enceinte	Abr.	Fonction
Avant (G/D)	FL / FR	Produisent les sons des voies avant (sons stéréo).
Centre	C	Produit les sons de voie centrale (tels que les dialogues et les voix).
Surround (G/D)	SL / SR	Produisent les sons de la voie surround. Les enceintes surround produisent également les sons surround de voie arrière lorsqu'aucune enceinte surround arrière n'est connectée.
Arrière surround (G/D)	SBL / SBR	Produisent les sons de la voie surround arrière.
Présence (G/D)	FPL / FPR	Produisent les sons des effets CINEMA DSP 3D ou les sons des voies en hauteur des contenus Dolby Atmos et DTS:X.
Caisson de graves	SW	Produit des sons à partir de la voie LFE (low-frequency effect) et renforce les basses des autres voies.

NOTE

L'unité offre trois options de configuration pour la disposition des enceintes de présence. Vous pouvez choisir une option de configuration adaptée à votre environnement d'écoute.

- Hauteur avant
- Au-dessus
- Dolby Enabled SP

Systèmes d'enceintes et enceintes à raccorder

Choisissez la disposition des enceintes en fonction du nombre d'enceintes que vous utilisez et placez les enceintes et le caisson de graves dans la pièce.

Type d'enceinte	Système d'enceintes (nombre de voies)		
	7.1/5.1.2	5.1	2.1
Avant (G/D) FL / FR	●	●	●
Centrale C	●	●	
Surround (G/D) SL / SR	●	○*3	
Surround arrière (G/D) SBL / SBR	○*1		
Présence (G/D) FPL / FPR	○*2	○*4	
Caisson de graves SW	●	●	●

Si vous disposez de sept enceintes, utilisez-en deux en tant qu'enceintes surround arrière (*1) ou enceintes de présence (*2).

Si vous disposez de cinq enceintes, utilisez-en deux en tant qu'enceintes surround (*3) ou enceintes de présence (*4).

NOTE

- « Voie 5.1.2 » signifie « voie 5.1 standard plus 2 voies pour l'enceinte au plafond ».
- Lorsque vous utilisez des enceintes surround arrière, veillez à connecter les enceintes gauche et droite surround arrière. Il n'est plus possible d'utiliser uniquement une enceinte surround arrière.
- Vous pouvez également raccorder jusqu'à 2 caissons de graves (avec amplificateur intégré) à l'unité.

Exigences des enceintes

Les enceintes et caissons de graves raccordés à l'unité doivent satisfaire les exigences suivantes :

- L'unité est configurée pour des enceintes 8 ohms par défaut. Lors du raccordement des enceintes 6 ohm, réglez l'impédance de l'enceinte de l'unité sur « 6 Ω MIN ».
Pour plus d'informations, reportez-vous à :
 - « Réglage de l'impédance des enceintes » (p.18)
- Utilisez un caisson de graves avec amplificateur intégré.

NOTE

- Préparez le nombre d'enceintes en fonction de votre système d'enceintes.
- Assurez-vous de raccorder les enceintes avant gauche et droite.

Réglage de l'impédance des enceintes

L'unité est configurée pour des enceintes 8 ohms par défaut. Lors du raccordement des enceintes 6 ohms, réglez l'impédance des enceintes sur « 6 Ω MIN ».

- 1 Avant de raccorder les enceintes, raccordez le câble d'alimentation à une prise secteur.**
- 2 Tout en maintenant enfoncé STRAIGHT sur la face avant, appuyez sur MAIN ZONE .**

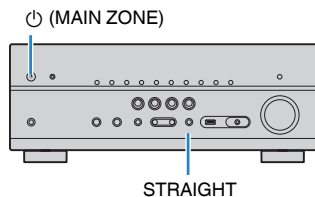

- 3 Vérifiez que « SP IMP. » s'affiche sur l'afficheur de la face avant.**



- 4 Appuyez sur STRAIGHT pour sélectionner « 6 Ω MIN ».**
- 5 Appuyez sur MAIN ZONE  pour régler l'unité sur le mode veille et enlevez le câble d'alimentation de la prise secteur.**

Vous êtes maintenant prêt à raccorder les enceintes.

Exigences des câbles

Utilisez les types suivants de câble en vente dans le commerce pour raccorder les enceintes à l'unité :

Câbles d'enceinte (le nombre d'enceintes requises)



Câble de broche audio (pour le raccordement d'un caisson de graves)



Comment raccorder les enceintes

Raccordement de l'enceinte

Raccordez un câble d'enceinte entre la borne négative (-) de l'unité et la borne négative (-) de l'enceinte, et entre la borne positive (+) de l'unité et la borne positive (+) de l'enceinte.

AVIS

Lors du raccordement des câbles d'enceinte, prenez note des points suivants :

- Préparez les câbles d'enceinte loin de l'unité pour éviter de lâcher par inadvertance les torons de câble à l'intérieur de l'unité ce qui pourrait provoquer un court-circuit ou un dysfonctionnement de l'unité.
- Un raccordement incorrect des câbles d'enceinte peut provoquer un court-circuit et également endommager l'unité ou les enceintes.
 - Torsadez solidement les fils dénudés des câbles d'enceinte ensemble.

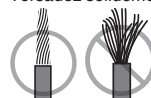

- Ne laissez pas les fils dénudés du câble d'enceinte se toucher.



- Ne laissez pas les fils dénudés du câble d'enceinte entrer en contact avec les parties métalliques de l'unité (face arrière et vis).

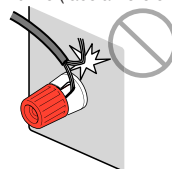

NOTE

- Retirez le câble d'alimentation de l'unité de la prise secteur avant de raccorder les enceintes.
- Assurez-vous de raccorder les enceintes avant gauche et droite.
- L'unité est configurée pour des enceintes 8 ohms par défaut. Lors du raccordement des enceintes 6 ohms, réglez l'impédance de l'enceinte de l'unité sur « 6 Ω MIN ». Pour plus d'informations, reportez-vous à :
 - « Réglage de l'impédance des enceintes » (p.18)

1 Dénudez sur environ 10 mm les extrémités du câble d'enceinte et torsadez solidement les fils dénudés de ce câble.

2 Desserrez la borne d'enceinte.

3 Insérez les fils dénudés du câble dans l'écartement sur le côté (supérieur droit ou inférieur gauche) de la borne.

4 Serrez la borne.

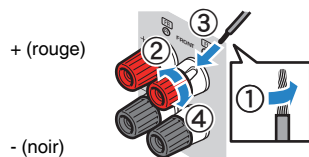

Le raccordement est maintenant terminé.

NOTE

- Si « Check SP Wires » apparaît sur l'afficheur de la face avant à la mise sous tension de l'unité, éteignez-la, puis confirmez que les câbles d'enceinte ne sont pas court-circuités.
- (Modèles pour les États-Unis, le Canada, la Chine, Taïwan, le Brésil, l'Amérique centrale et l'Amérique du Sud et modèle standard uniquement)
Si vous utilisez une fiche banane, serrez la borne de l'enceinte et insérez une fiche banane dans l'extrémité de la borne.

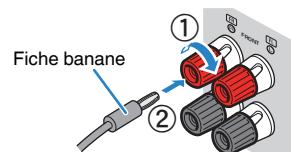

Raccordement du caisson de graves

Utilisez un câble de broche audio pour raccorder le caisson de graves.

NOTE

Débranchez les câbles d'alimentation de l'unité des prises secteur avant de raccorder le caisson de graves.

Câble de broche audio

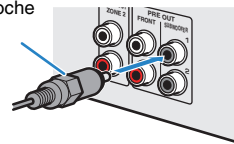

Comment positionner les enceintes (systèmes d'enceintes)

■ Utilisation du système à 7.1/5.1.2 voies

Ce système d'enceintes fait ressortir toutes les performances de l'unité et vous permet de profiter d'un champ sonore 3D particulièrement naturel quel que soit le contenu audio choisi. Nous recommandons ce système d'enceintes pour obtenir un effet maximum des contenus Dolby Atmos ou DTS:X.

NOTE

- Les enceintes surround arrière et les enceintes de présence ne produisent pas de son simultanément. L'unité bascule automatiquement sur les enceintes à utiliser selon le signal d'entrée et CINEMA DSP 3D.
- Lorsque vous installez les enceintes de présence au plafond au-dessus de la position d'écoute, ou lorsque vous utilisez des enceintes compatibles Dolby comme enceintes de présence, les réglages de disposition des enceintes de présence doivent être modifiés. Pour plus d'informations, reportez-vous à :
 - « Réglage de la disposition des enceintes de présence » (p.98)
- Vous pouvez également raccorder jusqu'à 2 caissons de graves (avec amplificateur intégré) à l'unité.

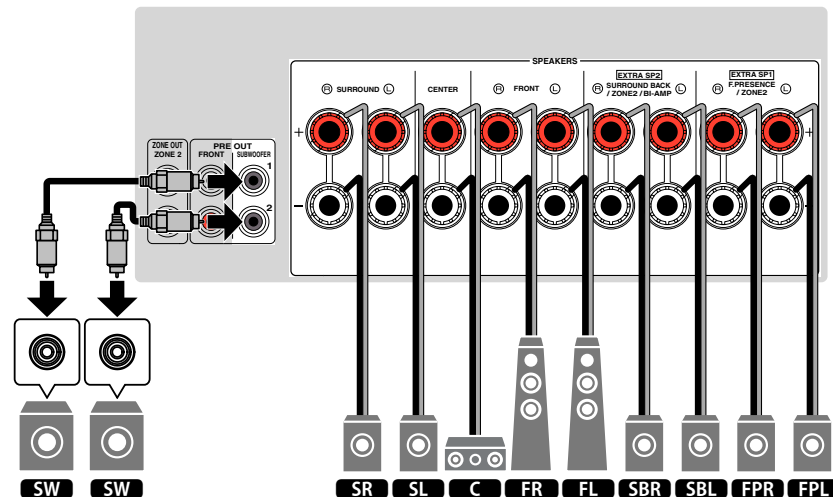
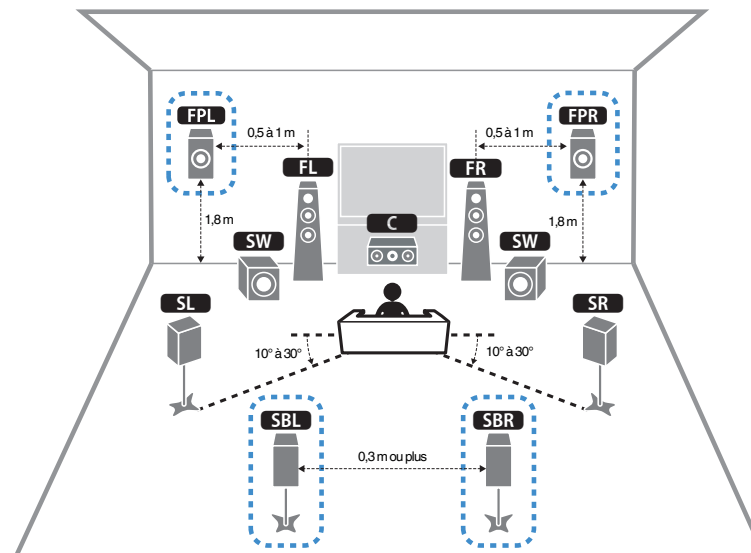

■ Utilisation du système à 5.1.2 voies

Pour un effet maximum des contenus Dolby Atmos ou DTS:X, nous recommandons ce système d'enceintes. Les enceintes de présence produisent un champ sonore 3D naturel, y compris au-dessus.

NOTE

- Lorsque vous installez les enceintes de présence au plafond au-dessus de la position d'écoute, ou lorsque vous utilisez des enceintes compatibles Dolby comme enceintes de présence, les réglages de disposition des enceintes de présence doivent être modifiés. Pour plus d'informations, reportez-vous à :
 - « Réglage de la disposition des enceintes de présence » (p.98)
- Vous pouvez également raccorder jusqu'à 2 caissons de graves (avec amplificateur intégré) à l'unité.

■ Pour la disposition Hauteur avant des enceintes de présence

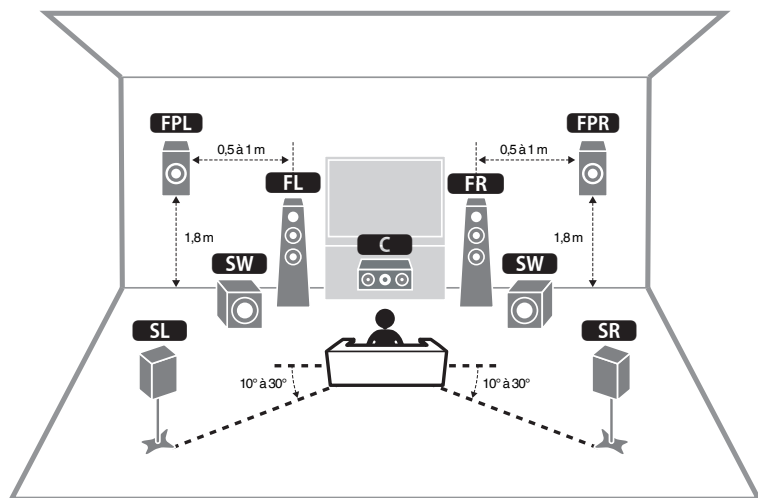

■ Pour la disposition Au-dessus des enceintes de présence

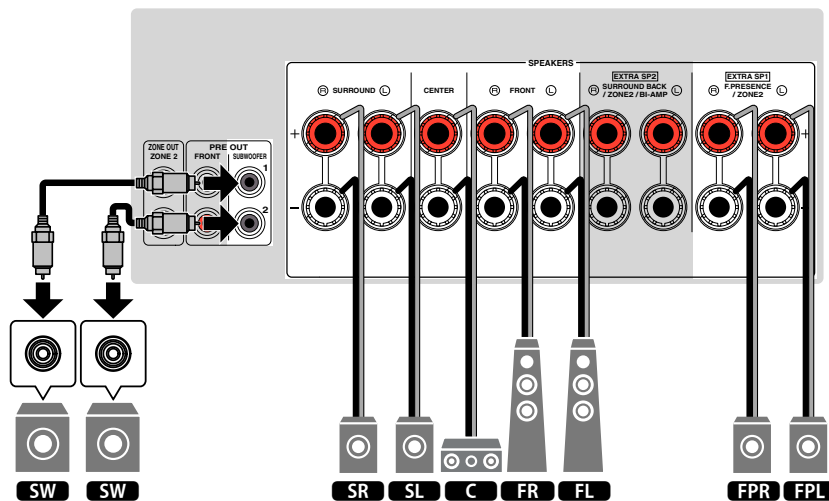
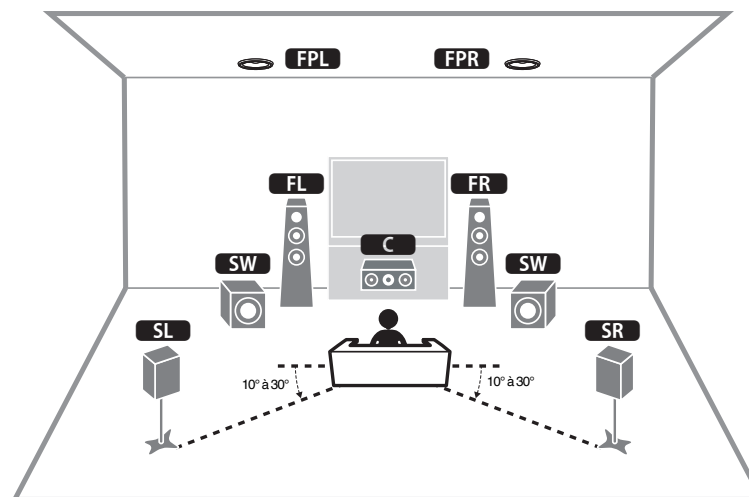

■ Utilisation du système à 7.1 voies

Ce système d'enceintes vous permet de bénéficier d'un son surround étendu grâce aux enceintes surround arrière.

NOTE

Vous pouvez également raccorder jusqu'à 2 caissons de graves (avec amplificateur intégré) à l'unité.

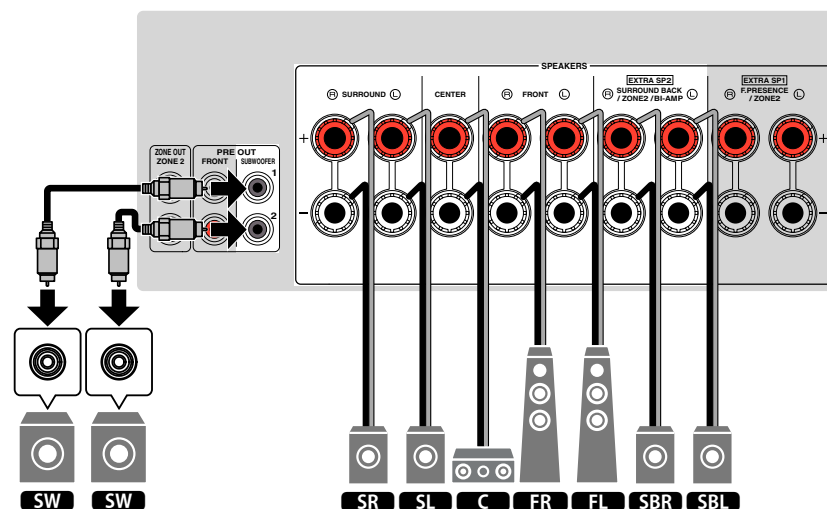
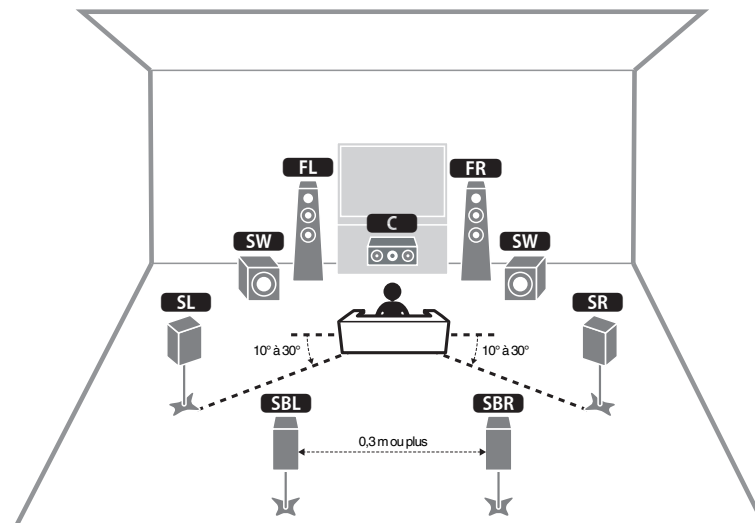

■ Utilisation du système à 5.1 voies

Il s'agit d'une disposition d'enceintes élémentaire recommandée pour le son surround.

NOTE

Vous pouvez également raccorder jusqu'à 2 caissons de graves (avec amplificateur intégré) à l'unité.

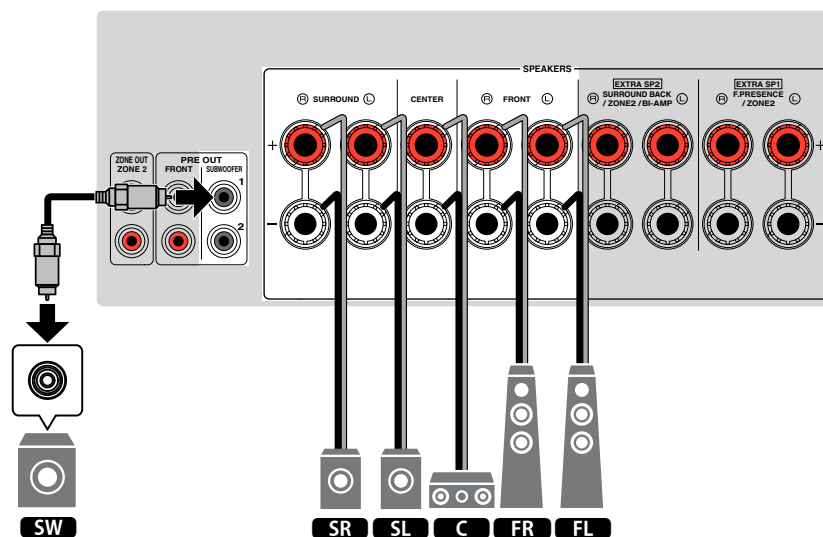
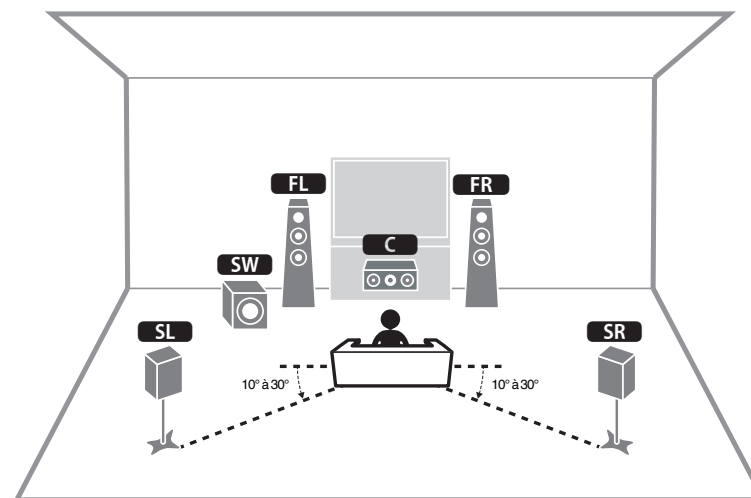

■ Utilisation du système à 3.1.2 voies

Nous recommandons ce système d'enceintes si les enceintes ne peuvent pas être placées au fond de la pièce. Vous pouvez également écouter des contenus Dolby Atmos ou DTS:X avec ce système d'enceintes.

NOTE

- Lorsque vous installez les enceintes de présence au plafond au-dessus de la position d'écoute, ou lorsque vous utilisez des enceintes compatibles Dolby comme enceintes de présence, configurez la disposition de vos enceintes de présence. Pour plus d'informations, reportez-vous à :
 - « Réglage de la disposition des enceintes de présence » (p.98)
- Vous pouvez également raccorder jusqu'à 2 caissons de graves (avec amplificateur intégré) à l'unité.

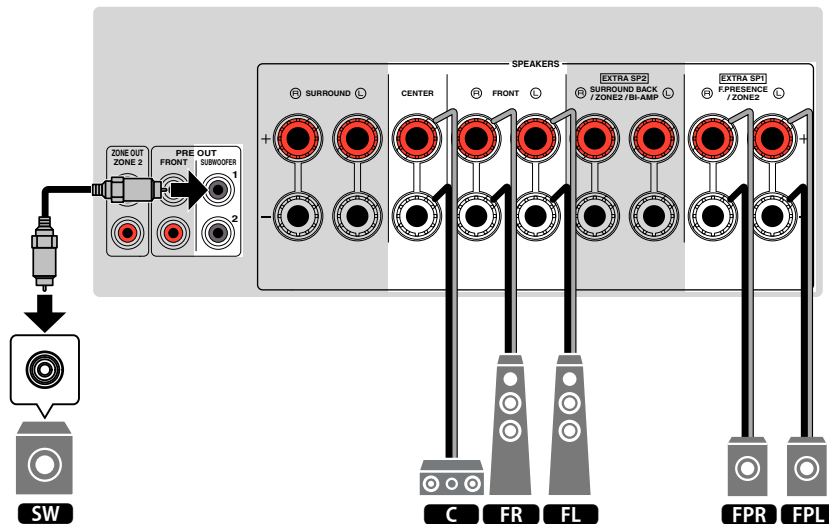
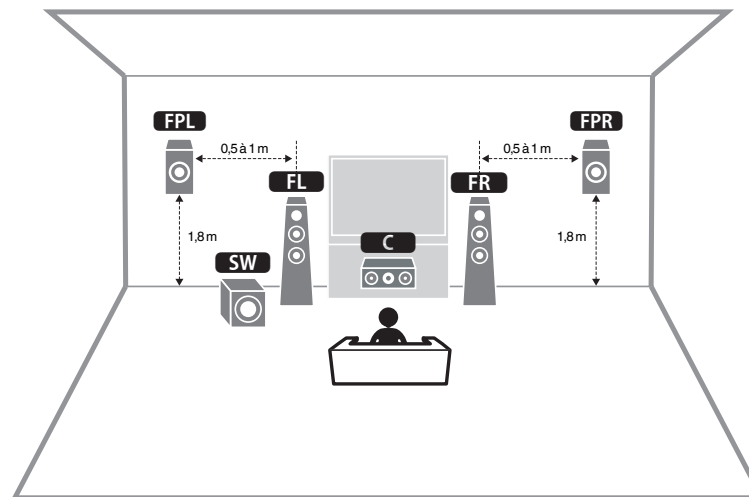

■ Utilisation de Virtual CINEMA FRONT

Cette disposition des enceintes est recommandée si les enceintes ne peuvent pas être placées au fond de la pièce.

NOTE

- Pour utiliser Virtual CINEMA FRONT, il est nécessaire de modifier les réglages de configuration des enceintes. Pour plus d'informations, reportez-vous à :
 - « Attribution de la configuration des enceintes » (p.37)
 - « Réglage de la disposition des enceintes surround » (p.97)
- Vous pouvez également raccorder jusqu'à 2 caissons de graves (avec amplificateur intégré) à l'unité.

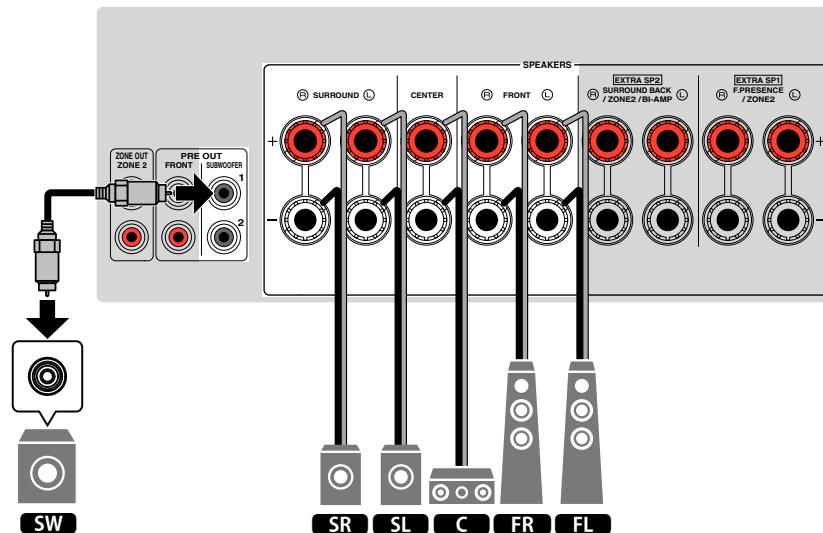
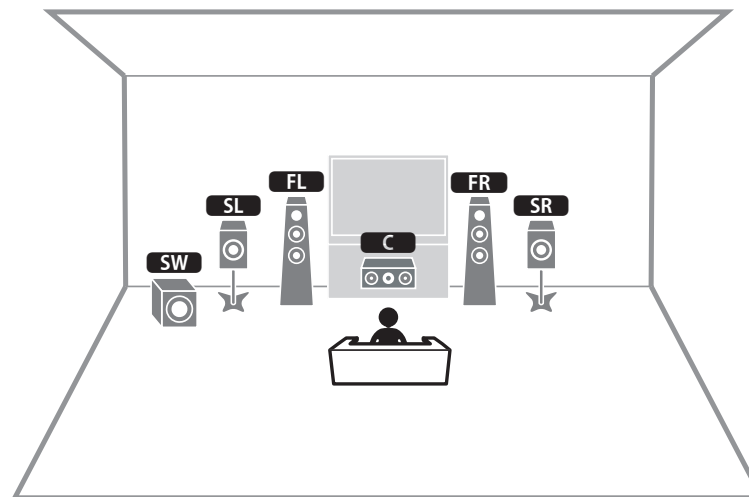

Systèmes d'enceinte avancés

■ Configurations disponibles pour les systèmes d'enceintes avancés utilisant l'amplificateur interne de l'unité

Outre les systèmes d'enceintes élémentaires, l'unité vous permet également d'appliquer les configurations d'enceintes suivantes pour améliorer votre système.

- Utilisation des quatre amplificateurs internes pour doter les enceintes avant d'un son de meilleure qualité (connexion bi-amplificatrice)
- Utilisation des amplificateurs internes supplémentaires pour les enceintes stéréo dans une autre pièce (fonction multi-zone)

Pour utiliser les systèmes suivants, configurez les réglages d'enceinte nécessaires dans « Affect. amp puiss. » du menu « Réglage ». Pour plus d'informations, reportez-vous à :

- « Réglage de votre système d'enceintes » (p.95)

Zone principale			Multi-zone	Affect. amp puiss.
Voie de sortie (max.)	Bi-amplificatrice	Surround arrière/Présence		
7		Surround arrière	+1 (Zone2)	7.1 + 1Zone
7		Présence	+1 (Zone2)	5.1.2 + 1Zone
5	○			5.1 Bi-Amp

NOTE

Pour plus d'informations sur le raccordement des enceintes dans une autre pièce (fonction multi-zone), reportez-vous à :

- « Raccordement des enceintes de la Zone2 au moyen de l'amplificateur interne de l'unité » (p.51)

■ 7.1 + 1Zone

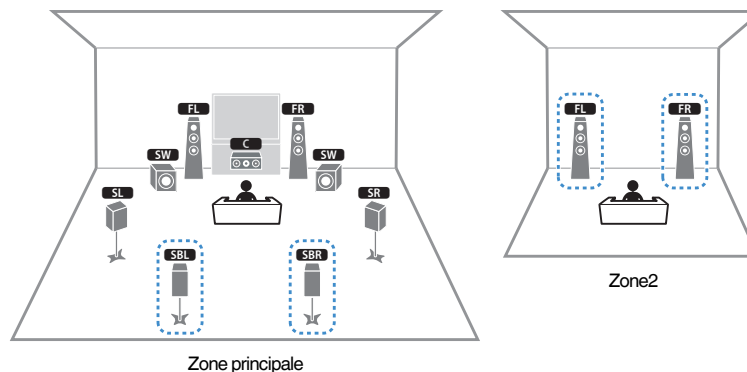

Enceinte	À raccorder à
FL FR	FRONT
C	CENTER
SL SR	SURROUND
SBL SBR	EXTRA SP2
FPL FPR	(non utilisé)
SW	SUBWOOFER 1-2
Enceintes Zone2	EXTRA SP1

NOTE

Lorsque la sortie Zone2 est activée, les enceintes surround arrière de la zone principale ne restituent pas de son. Pour plus d'informations sur la sortie de la Zone2, reportez-vous à :

- « Contrôle de la Zone2 » (p.54)

5.1.2 + 1Zone

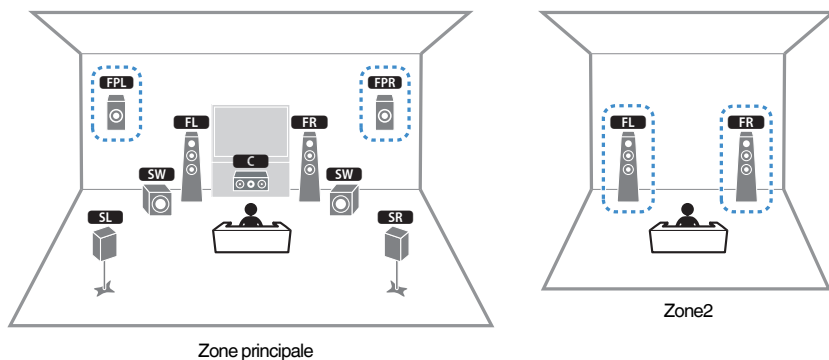

Enceinte	À raccorder à
FL FR	FRONT
C	CENTER
SL SR	SURROUND
SBL SBR	(non utilisé)
FPL FPR	EXTRA SP1
SW	SUBWOOFER 1-2
Enceintes Zone2	EXTRA SP2

NOTE

Lorsque la sortie Zone2 est activée, les enceintes de présence de la zone principale ne restituent pas de son. Pour plus d'informations sur la sortie de la Zone2, reportez-vous à :

- « Contrôle de la Zone2 » (p.54)

5.1 Bi-Amp

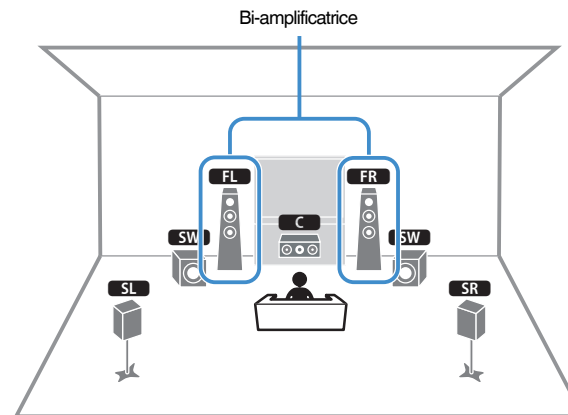

Enceinte	À raccorder à
FL FR	FRONT et EXTRA SP2 (connexion bi-amplificatrice)
C	CENTER
SL SR	SURROUND
SBL SBR	(non utilisé)
FPL FPR	(non utilisé)
SW	SUBWOOFER 1-2

Raccordement d'enceintes avant qui prennent en charge les connexions bi-amplificatrices

Vous pouvez raccorder les enceintes avant qui prennent en charge les connexions bi-amplificatrices.

Pour activer la fonction bi-amplificatrice, configurez les réglages d'enceinte nécessaires. Pour plus d'informations, reportez-vous à :

- « Attribution de la configuration des enceintes » (p.37)
- « Réglage de votre système d'enceintes » (p.95)

AVIS

- Avant d'effectuer les connexions bi-amplificatrices, enlevez toutes les fixations ou les câbles qui raccordent un haut-parleur de graves à un haut-parleur d'aigus. Reportez-vous au mode d'emploi des enceintes pour plus de détails. Si vous ne réalisez pas de connexions bi-amplificatrices, assurez-vous que les fixations ou les câbles sont connectés avant de raccorder les câbles d'enceinte.

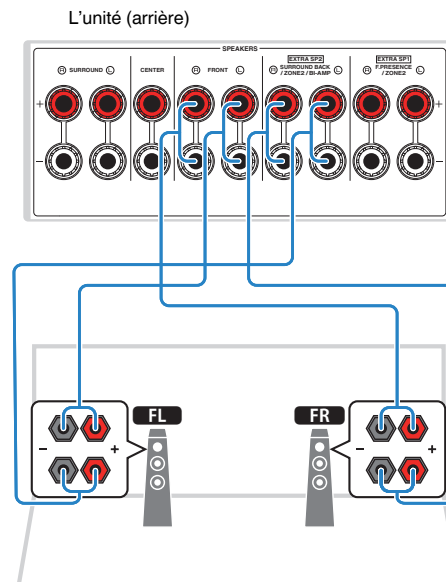

NOTE

- Les enceintes suivantes ne peuvent pas être raccordées simultanément.
 - Enceintes surround arrière
 - Enceintes bi-amplificatrices
- Les bornes FRONT et EXTRA SP2 émettent les mêmes signaux.

2 Raccordement d'un téléviseur

Connexion HDMI avec un téléviseur

Raccordez un téléviseur à l'unité à l'aide d'un câble HDMI. Si vous raccordez à l'unité un téléviseur qui prend en charge la fonction ARC, vous pouvez restituer des signaux vidéo/audio sur le téléviseur ou recevoir les signaux audio du téléviseur sur l'unité.

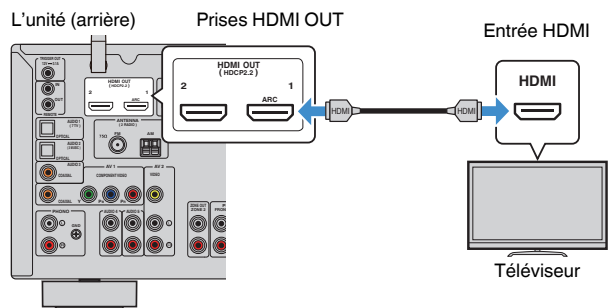

About Audio Return Channel (ARC)

- Cette fonction permet aux signaux audio de se déplacer dans les deux sens avec un seul câble HDMI. Pour utiliser la fonction ARC, raccordez le téléviseur à l'aide d'un câble HDMI compatible ARC.

NOTE

- Si vous raccordez un téléviseur prenant en charge le contrôle HDMI à l'unité à l'aide d'un câble HDMI, vous pouvez contrôler l'alimentation et le volume de l'unité avec la télécommande du téléviseur.
- Pour utiliser le contrôle HDMI et ARC, vous devez configurer les réglages HDMI sur l'unité. Pour plus d'informations sur les réglages, reportez-vous à :
 - « Contrôle HDMI et opérations synchronisées » (p.174)
 - « Audio Return Channel (ARC) » (p.175)
- Si votre téléviseur ne prend pas en charge la fonction Audio Return Channel (ARC), une connexion par câble optique numérique entre le téléviseur et l'unité est nécessaire.

Connexion HDMI avec un autre téléviseur ou un projecteur

L'unité possède deux prises de sortie HDMI. Si vous raccordez un autre téléviseur ou un projecteur à l'unité à l'aide d'un câble HDMI, vous pouvez changer le téléviseur (ou le projecteur) à utiliser pour regarder des vidéos avec la télécommande. Pour plus d'informations, reportez-vous à :

- « Sélection d'une prise de sortie HDMI » (p.57)

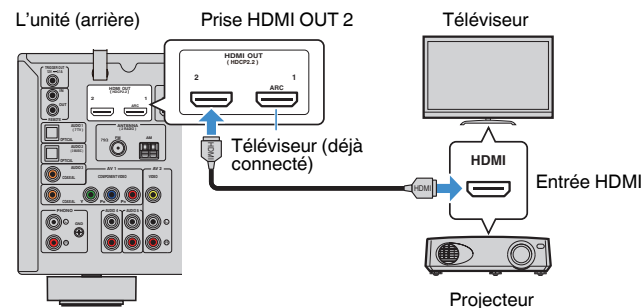

NOTE

Le contrôle HDMI n'est pas disponible sur la prise HDMI OUT 2.

3 Raccordement d'appareils de lecture

Connexion HDMI avec un appareil vidéo comme un lecteur BD/DVD

Raccordez un appareil vidéo à l'unité à l'aide d'un câble HDMI.

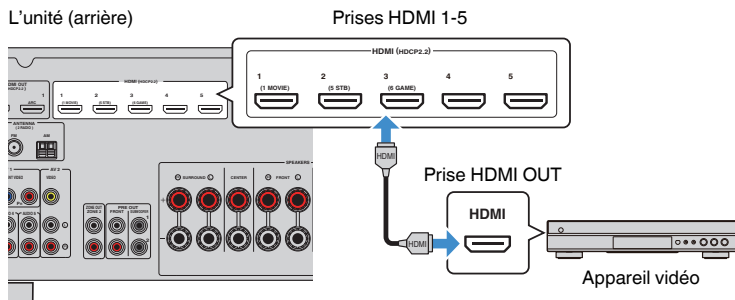

Connexion autre que HDMI avec un appareil de lecture

■ Connexion VIDEO (vidéo à composantes) avec un appareil vidéo

Raccordez un appareil vidéo à l'unité à l'aide d'un câble vidéo à composantes et d'un câble coaxial numérique.

Prises de sortie sur l'appareil vidéo		Prises d'entrée de l'unité
Vidéo	Audio	
Vidéo composite	Coaxiale numérique	AV 1 (COMPONENT VIDEO + COAXIAL)

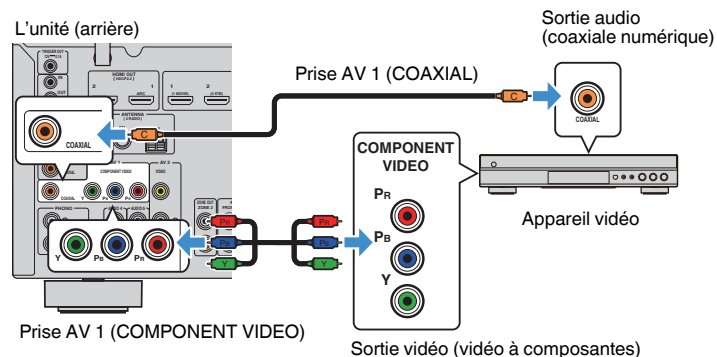

NOTE

- Cette unité prend en charge uniquement les signaux vidéo de 480i et 576i (résolution).
- Si la combinaison des prises d'entrée vidéo/audio disponibles sur l'unité ne correspond pas à votre appareil vidéo, modifiez-la en fonction des prises de sortie de votre appareil. Pour plus d'informations, reportez-vous à :
 - « Combinaison du son d'une autre source d'entrée avec la vidéo de la source d'entrée actuelle » (p.128)

■ Connexion VIDEO (vidéo composite) avec un appareil vidéo

Raccordez un appareil vidéo à l'unité à l'aide d'un câble vidéo à broches et d'un câble stéréo à broches.

Prises de sortie sur l'appareil vidéo		Prises d'entrée de l'unité
Vidéo	Audio	
Vidéo composite	Stéréo analogique	AV 2 (VIDEO + AUDIO)

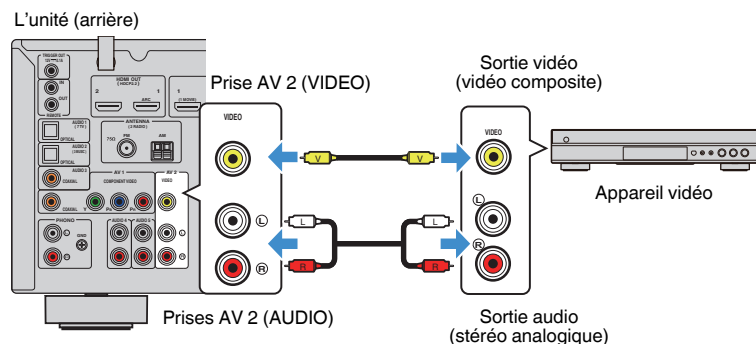

NOTE

Si la combinaison des prises d'entrée vidéo/audio disponibles sur l'unité ne correspond pas à votre appareil vidéo, modifiez-la en fonction des prises de sortie de votre appareil. Pour plus d'informations, reportez-vous à :

- « Combinaison du son d'une autre source d'entrée avec la vidéo de la source d'entrée actuelle » (p.128)

■ Connexion AUDIO avec un appareil audio comme un lecteur CD

Raccordez des appareils audio tels qu'un lecteur CD et un lecteur de minidisques à l'unité. Selon les prises de sortie audio présentes sur votre appareil audio, choisissez l'un des raccordements suivants :

Prises de sortie audio sur l'appareil audio	Prises d'entrée audio de l'unité
Optique numérique	AUDIO 1-2 (OPTICAL)
Coaxiale numérique	AUDIO 3 (COAXIAL) AV 1 (COAXIAL)
Stéréo analogique	AUDIO 4-5 (AUDIO) AV 2 (AUDIO)
Platine (PHONO)	PHONO

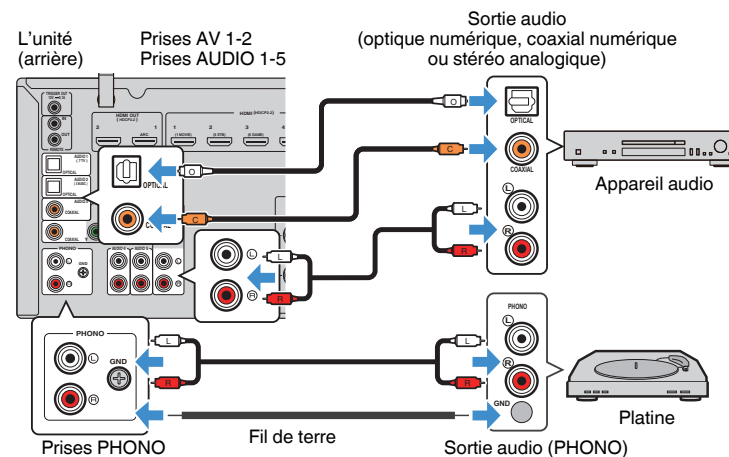

NOTE

- La prise PHONO de l'unité est compatible avec une cartouche MM. Pour se connecter à une platine au moyen d'une cartouche MC à faible tension, utilisez un transformateur survolteur.
- Le raccordement de la platine à la borne GND de l'unité permet de réduire le bruit du signal.
- L'option « AUDIO1 » est définie en usine en tant qu'entrée audio du téléviseur. Si vous avez raccordé un appareil externe aux prises AUDIO 1, utilisez l'option « Entrée audio TV » du menu « Réglage » pour modifier l'attribution de l'entrée audio du téléviseur. Pour utiliser la fonction SCÈNE, vous devez également changer l'attribution d'entrée pour SCÈNE (7). Pour plus d'informations, reportez-vous à :
 - « Réglage de la prise audio utilisée pour l'entrée audio TV » (p.115)
 - « Enregistrer une scène » (p.76)

Raccordement à la prise du panneau avant

Utilisez la prise AUX du panneau avant pour raccorder temporairement les appareils tels que des lecteurs audio portables à l'unité.



ATTENTION

- Avant de procéder au raccordement, arrêtez la lecture sur l'appareil et baissez le volume de l'unité. Le volume pourrait être brusquement élevé et cela pourrait provoquer des lésions auditives.

NOTE

Vous devez préparer le câble audio correspondant aux prises de sortie de votre appareil.

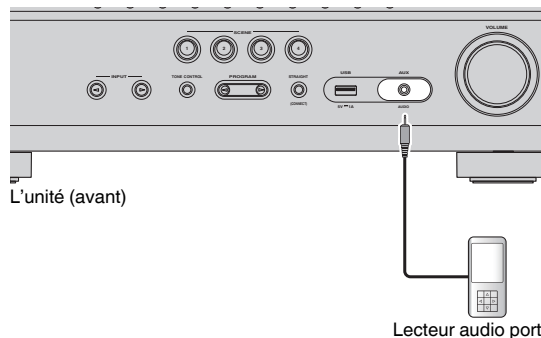

Si vous sélectionnez la source d'entrée « AUX » en appuyant sur INPUT, les signaux audio lus par l'appareil seront restitués sur l'unité.

4 Raccordement des antennes FM/AM

Raccordement des antennes FM/AM

Raccordez les antennes FM/AM fournies à l'unité.

Fixez l'extrémité de l'antenne FM sur un mur et placez l'antenne AM sur une surface plane.

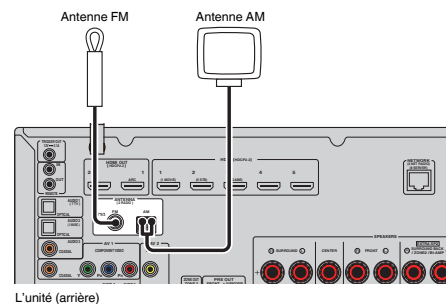

Assemblage et raccordement de l'antenne AM

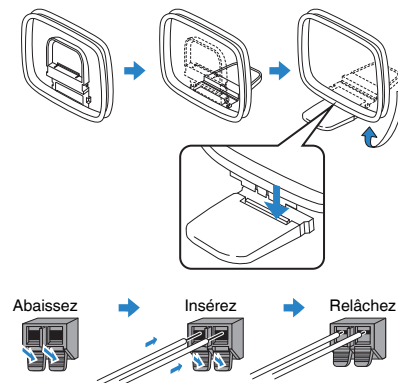

NOTE

- Déroulez uniquement la longueur nécessaire du câble de l'antenne AM.
- Les câbles de l'antenne AM n'ont pas de polarité.

5 Préparation du raccordement à un réseau

Préparation du raccordement à un réseau

L'unité prend en charge les connexions câblées et sans fil. Sélectionnez une méthode de connexion selon votre environnement de réseau.

Si vous utilisez un routeur qui prend en charge DHCP avec la connexion câblée, il n'est pas nécessaire de configurer de réglages réseau pour l'unité.

NOTE

Vous devrez configurer les réglages réseau si votre routeur ne prend pas en charge DHCP ou si vous souhaitez configurer manuellement les paramètres réseau. Pour plus d'informations, reportez-vous à :

- « Réglage manuelle des paramètres réseau » (p.118)

Pour connecter l'unité à un réseau sans fil, sélectionnez une des méthodes suivantes pour configurer les réglages réseau sans fil.

● Méthode utilisant le réglage MusicCast

Lors de l'ajout de l'unité au réseau MusicCast, vous pouvez également configurer les réglages réseau sans fil de l'unité en même temps. Si vous utilisez MusicCast CONTROLLER, nous recommandons la connexion sans fil au réseau MusicCast. Pour plus d'informations, reportez-vous à :

- « Ajout de l'unité au réseau MusicCast » (p.44)

● Autres méthodes

Pour plus d'informations, reportez-vous à :

- « Sélection d'une méthode de connexion réseau sans fil » (p.157)

Raccordement d'un câble de réseau (connexion câblée)

Raccordez l'unité à votre routeur au moyen d'un câble de réseau STP (câble droit CAT-5 ou supérieur) disponible dans le commerce.

Vous pouvez écouter la radio Internet ou lire des fichiers de musique stockés sur des serveurs multimédias, de type PC et Network Attached Storage (NAS), sur l'unité.

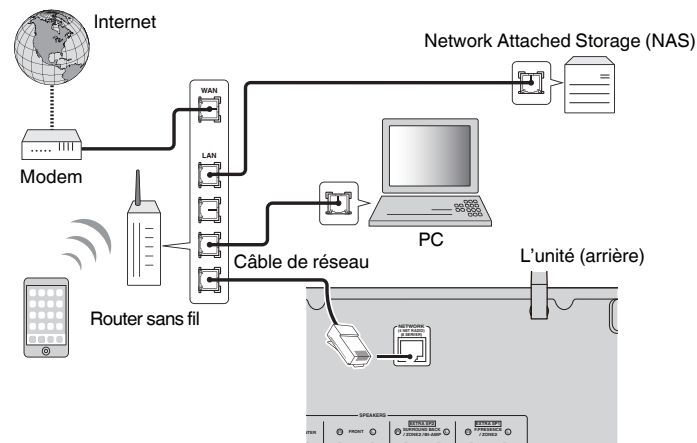

NOTE

- Si vous utilisez un routeur prenant en charge DHCP, il n'est pas nécessaire de configurer des réglages réseau pour l'unité puisque les paramètres réseau (tels que l'adresse IP) lui sont attribués automatiquement. Vous devrez le faire uniquement si votre routeur ne prend pas en charge DHCP ou si vous souhaitez configurer manuellement les paramètres réseau. Pour plus d'informations, reportez-vous à :
 - « Réglage manuelle des paramètres réseau » (p.118)
- Vous pouvez vérifier que les paramètres réseau (tels que l'adresse IP) sont correctement attribués à l'unité. Pour plus d'informations, reportez-vous à :
 - « Vérification des informations réseau sur l'unité » (p.117)

Préparation des antennes sans fil (connexion sans fil)

Tenez les antennes sans fil droites pour la connexion au réseau sans fil ou à un dispositif Bluetooth via le mode sans fil.

Pour plus d'informations sur la connexion de l'unité à un réseau sans fil, reportez-vous à :

- « Préparation du raccordement à un réseau » (p.33)

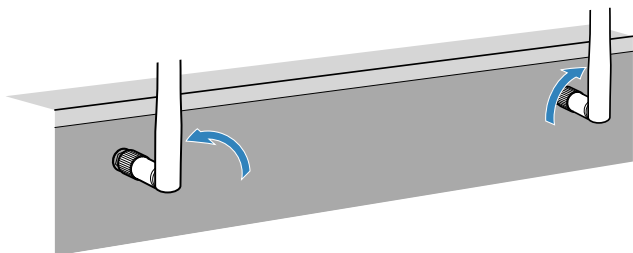

AVIS

- N'appliquez pas de force excessive sur l'antenne sans fil. L'antenne pourrait être endommagée.

6 Raccordement d'autres appareils

Raccordement d'un amplificateur de puissance externe

Lors du raccordement d'un amplificateur de puissance externe (pré-amplificateur principal) pour accentuer la sortie des enceintes, raccordez les prises d'entrée de l'amplificateur de puissance aux prises PRE OUT de l'unité. Les mêmes signaux de voie sont restitués à partir des prises PRE OUT depuis leurs bornes SPEAKERS correspondantes.



ATTENTION

- Pour éviter la génération de bruits sourds ou de sons bizarres, assurez-vous des points suivants avant de procéder aux branchements.
 - Débranchez le câble d'alimentation de l'unité et éteignez l'amplificateur de puissance externe avant de les raccorder.
 - Lorsque vous utilisez les prises PRE OUT, ne raccordez pas d'enceintes aux bornes SPEAKERS correspondantes.
 - Lorsque vous utilisez un amplificateur externe qui ne dispose pas de dérivation de commande du volume, ne raccordez pas d'autres appareils (sauf l'unité) à l'amplificateur.

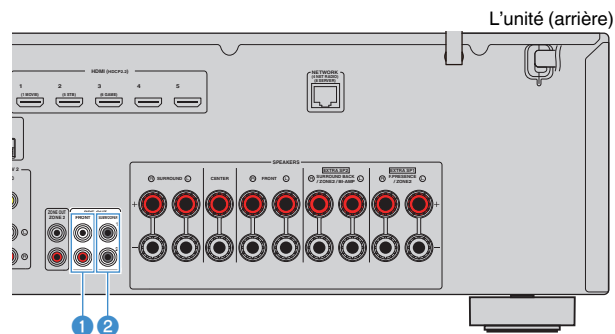

1 Prises FRONT

Émettent les sons de la voie avant.

2 Prises 1-2 SUBWOOFER

Pour le raccordement d'un caisson de graves avec amplificateur intégré.

Raccordement d'un appareil compatible avec la fonction de déclencheur

La fonction de déclencheur permet de contrôler un appareil externe conjointement aux opérations de mise sous/hors tension et de sélection d'entrée de l'unité, par exemple. Si votre caisson de graves Yamaha est compatible avec un raccordement système ou un appareil doté d'une prise d'entrée de déclenchement, vous pouvez utiliser la fonction de déclencheur en raccordant l'appareil externe à la prise TRIGGER OUT avec un câble mono à mini-fiche.

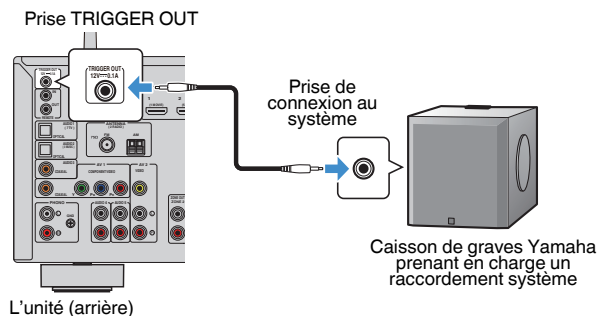

NOTE

Vous pouvez configurer les réglages de la fonction de déclencheur. Pour plus d'informations, reportez-vous à :

- « Spécification de la zone avec laquelle la prise TRIGGER OUT fonctionne en synchronisation » (p.134)

7 Branchement du câble d'alimentation

Branchement du câble d'alimentation



AVERTISSEMENT

(Modèles pour Taiwan, le Brésil et l'Amérique du Sud uniquement)

Veillez à régler le commutateur VOLTAGE SELECTOR de l'unité AVANT de brancher le câble d'alimentation dans la prise secteur. Un réglage incorrect du commutateur VOLTAGE SELECTOR risque d'endommager l'unité et de provoquer un incendie.

Avant de brancher le câble d'alimentation

Réglez la position de permutation du VOLTAGE SELECTOR en fonction de la tension locale. Les tensions sont 110-120/220-240 Vca, 50/60 Hz.

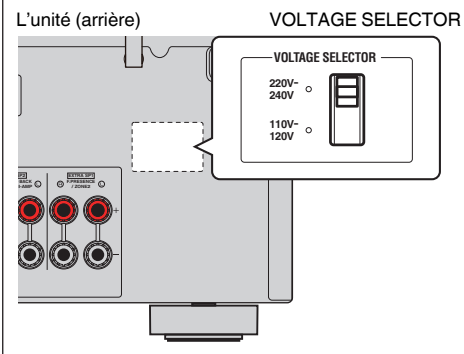

Une fois tous les raccordements terminés, branchez le câble d'alimentation.

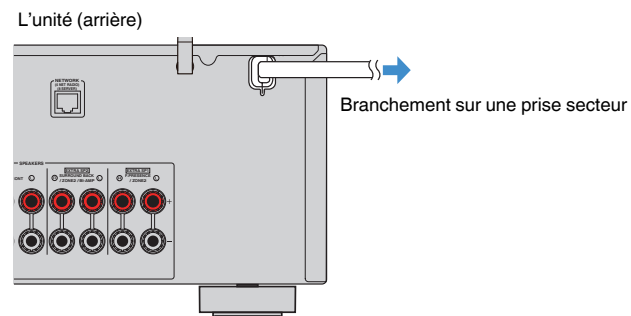

8 Sélection de la langue pour le menu affiché à l'écran

Sélection de la langue pour le menu affiché à l'écran

Sélectionnez la langue souhaitée pour le menu affiché à l'écran.

1 Appuyez sur  (alimentation de l'ampli-tuner) pour mettre l'unité sous tension.

2 Mettez le téléviseur sous tension et changez la source d'entrée afin d'afficher l'image à partir de l'unité (prise HDMI OUT).

NOTE

À la première mise sous tension de l'unité, un message à propos de la configuration du réseau s'affiche. Vous pouvez changer de langue sur cet écran de message.

3 Appuyez sur **SETUP**.

4 Utilisez les touches de curseur pour sélectionner « System » et appuyez sur **ENTER**.

5 Utilisez les touches de curseur pour sélectionner « Langage » et appuyez sur **ENTER**.

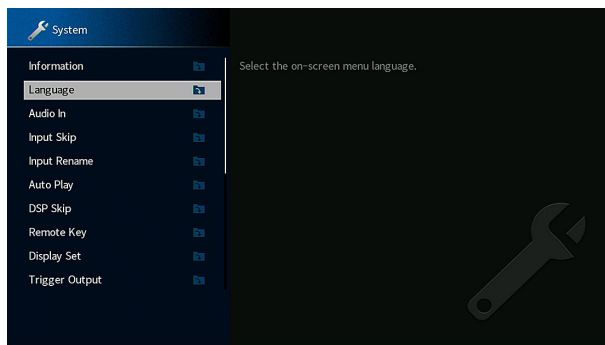

6 Utilisez les touches de curseur pour sélectionner la langue souhaitée.

7 Pour quitter le menu, appuyez sur **SETUP**.

Tous les réglages nécessaires sont maintenant terminés.

NOTE

Les informations affichées sur la face avant sont exclusivement présentées en anglais.

9 Configuration des réglages d'enceinte nécessaires

Attribution de la configuration des enceintes

Si vous utilisez l'une des configurations d'enceintes suivantes, procédez comme suit pour configurer manuellement les réglages d'enceintes correspondants avant d'exécuter la fonction YPAO.

- Utilisation de la connexion bi-amplificatrice (lecture de sons de meilleure qualité avec les connexions bi-amplificatrices)
- Utilisation des enceintes de la Zone2
- Utilisation des enceintes surround pour le système 5.1 voies avant (Virtual CINEMA FRONT)
- Utilisation des enceintes de présence pour la lecture Dolby Atmos ou DTS:X

NOTE

Pour plus d'informations sur les configurations d'enceinte, reportez-vous à :

- « Raccordement d'enceintes avant qui prennent en charge les connexions bi-amplificatrices » (p.28)
- « Lecture de musique dans plusieurs pièces » (p.51)
- « Utilisation de Virtual CINEMA FRONT » (p.25)
- « Disposition des enceintes de présence » (p.166)

1 Appuyez sur  (alimentation de l'ampli-tuner) pour mettre l'unité sous tension.

2 Mettez le téléviseur sous tension et changez la source d'entrée afin d'afficher l'image à partir de l'unité (prise HDMI OUT).

NOTE

À la première mise sous tension de l'unité, le message de la configuration du réseau s'affiche. À présent, appuyez sur RETURN et avancez jusqu'à l'étape 3.

3 Appuyez sur SETUP.

4 Utilisez les touches de curseur pour sélectionner « Enceinte » et appuyez sur ENTER.

5 Configurez les réglages d'enceinte correspondant.

- Si vous utilisez les connexions bi-amplificatrices ou les enceintes de la Zone2, sélectionnez votre système d'enceintes dans « Affect. amp puiss. ». Pour plus d'informations, reportez-vous à :
 - « Réglage de votre système d'enceintes » (p.95)
- Si vous utilisez les enceintes surround pour le système 5.1 voies avant (Virtual CINEMA FRONT), sélectionnez la disposition des vos enceintes surround dans « Configuration ». Pour plus d'informations, reportez-vous à :
 - « Réglage de la disposition des enceintes surround » (p.97)
- Si vous utilisez les enceintes de présence pour la lecture Dolby Atmos ou DTS:X, sélectionnez la disposition de vos enceintes de présence dans « Configuration ». Pour plus d'informations, reportez-vous à :
 - « Réglage de la disposition des enceintes de présence » (p.98)

6 Pour quitter le menu, appuyez sur SETUP.

Les réglages d'enceinte sont maintenant terminés.

Optimisation automatique des réglages d'enceintes (YPAO)

La fonction Yamaha Parametric room Acoustic Optimizer (YPAO) permet de détecter les raccordements des enceintes et de mesurer la distance entre ces dernières et la position d'écoute. Elle optimise ensuite automatiquement les réglages des enceintes tels que les paramètres d'équilibre du volume et les paramètres acoustiques qui conviennent à la pièce.

NOTE

- Utilisez la fonction YPAO après avoir raccordé le téléviseur et les enceintes à l'unité.
- Configurez les réglages d'enceinte correspondants manuellement avant d'exécuter la fonction YPAO. Pour plus d'informations sur les réglages, reportez-vous à :
 - « Attribution de la configuration des enceintes » (p.37)
- Pendant la mesure, des signaux tests sont émis à volume élevé et vous ne pouvez pas régler le volume.
- Pendant la mesure, maintenez la pièce aussi silencieuse que possible et ne vous tenez pas entre les enceintes et le microphone YPAO pour obtenir une mesure précise.
- Ne raccordez pas d'écouteurs.

1 Appuyez sur  (alimentation de l'ampli-tuner) pour mettre l'unité sous tension.

2 Mettez le téléviseur sous tension et changez la source d'entrée afin d'afficher l'image à partir de l'unité (prise HDMI OUT).

3 Allumez le caisson de graves et réglez le volume à moitié. Si la fréquence de coupure est réglable, réglez-la sur le maximum.

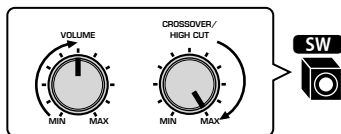

4 Placez le microphone YPAO à votre position d'écoute et raccordez-le à la prise YPAO MIC située sur la face avant.

Placez le microphone YPAO à votre position d'écoute (à hauteur d'oreilles). Nous conseillons l'utilisation d'un trépied comme support de microphone. Lorsque vous utilisez un trépied, utilisez les vis de ce dernier pour stabiliser le microphone.

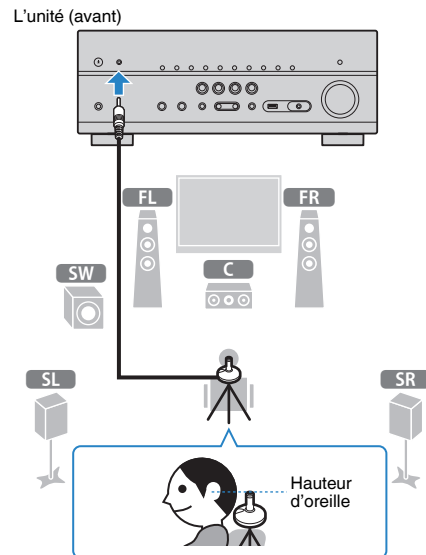

L'écran suivant apparaît sur le téléviseur.

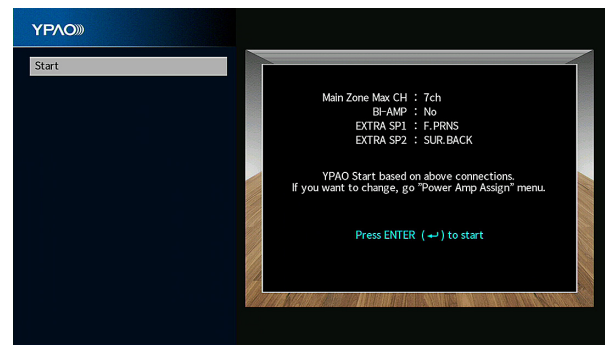

NOTE

- Pour annuler l'opération, débranchez le microphone YPAO avant le début de la mesure.
- Pour configurer le réglage d'attribution de l'amplificateur de puissance, appuyez sur RETURN et sélectionnez « Enceinte » dans le menu « Réglage ». Pour plus d'informations, reportez-vous à :
 - « Réglage de votre système d'enceintes » (p.95)

5 Pour démarrer la mesure, appuyez sur ENTER.

La mesure commence dans les 10 secondes. Appuyez sur ENTER pour lancer immédiatement la mesure.

Lorsque la mesure est terminée, l'écran suivant apparaît sur le téléviseur.

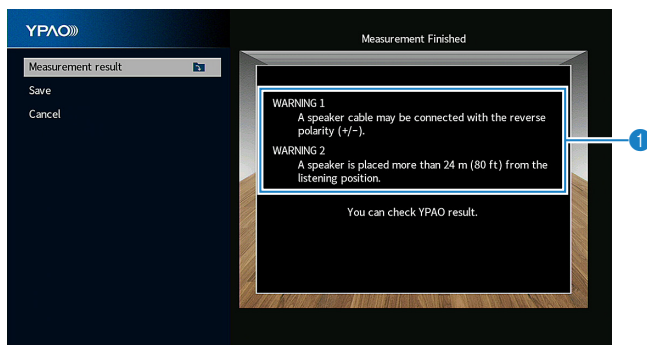

1 Message d'avertissement (le cas échéant)

NOTE

- Pour arrêter provisoirement la mesure, appuyez sur RETURN.
- En cas d'apparition d'un message d'erreur ou d'avertissement, reportez-vous à :
 - « Message d'erreur d'YPAO » (p.42)
 - « Message d'avertissement d'YPAO » (p.43)

6 Confirmez les résultats affichés sur l'écran.

NOTE

Pour vérifier spécifiquement les résultats de la mesure, sélectionnez « Résultat de la mesure » et appuyez sur ENTER. Pour plus d'informations, reportez-vous à :

- « Vérification des résultats de la mesure YPAO » (p.40)

7 Utilisez les touches de curseur pour sélectionner « Sauvegarder » et appuyez sur ENTER.

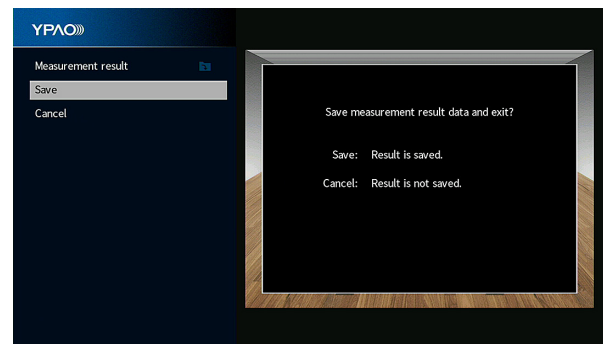

Les nouveaux réglages d'enceinte sont appliqués.

NOTE

Pour terminer la mesure sans appliquer le résultat, sélectionnez « Annuler ».

8 Débranchez le microphone YPAO de l'unité.

L'optimisation des réglages d'enceintes est maintenant terminée.

AVIS

- Le microphone YPAO est sensible à la chaleur. Ne le placez pas dans un endroit où il pourrait être exposé directement à la lumière du soleil ou à des températures élevées (sur un équipement AV, etc.).

NOTE

« Volume YPAO » du menu « Option » est automatiquement activé après la mesure YPAO. Ensuite, le niveau des graves et des aigus est automatiquement ajusté en fonction du volume de sorte que vous puissiez bénéficier d'un son naturel même à bas volume. Pour plus d'informations sur « Volume YPAO », reportez-vous à :

- « Réglage automatique du niveau des graves et des aigus selon le volume » (p.81)

Vérification des résultats de la mesure YPAO

Vous pouvez vérifier les résultats de la mesure YPAO.

1 Après la mesure, utilisez les touches de curseur pour sélectionner « Résultat de la mesure » et appuyez sur ENTER.

NOTE

Vous pouvez également vérifier les résultats de la mesure précédente dans le menu « Réglage ».
Pour plus d'informations, reportez-vous à :

- « Rechargement des réglages YPAO précédents » (p.101)

L'écran suivant apparaît.

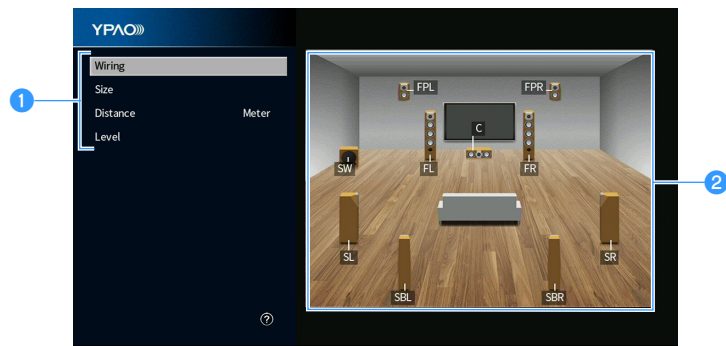

① Éléments du résultat de la mesure

② Détails du résultat de la mesure

2 Utilisez les touches de curseur pour sélectionner un élément.

Câblage	Polarité de chaque enceinte Opposé : Il se peut que le câble d'enceinte soit connecté avec la polarité opposée (+/-).
Taille	Taille de chaque enceinte (fréquence de transition du caisson de graves) Large : L'enceinte peut restituer efficacement des signaux basse fréquence. Petite : L'enceinte ne peut pas restituer efficacement des signaux basse fréquence.
Distance	Distance depuis la position d'écoute jusqu'à chaque enceinte
Niveau	Réglage du niveau de sortie pour chaque enceinte

3 Pour terminer de vérifier les résultats et revenir à l'écran précédent, appuyez sur RETURN.

Rechargement des réglages YPAO précédents

Lorsque les réglages d'enceinte que vous avez configurés manuellement ne conviennent pas, procédez comme indiqué ci-dessous pour rejeter les réglages manuels et recharger les réglages YPAO précédents.

- 1 Appuyez sur SETUP.**
- 2 Utilisez les touches de curseur pour sélectionner « Enceinte » et appuyez sur ENTER.**
- 3 Utilisez les touches de curseur pour sélectionner « Résultat YPAO » et appuyez sur ENTER.**
- 4 Utilisez les touches de curseur pour sélectionner « Recharger rég. » et appuyez sur ENTER.**

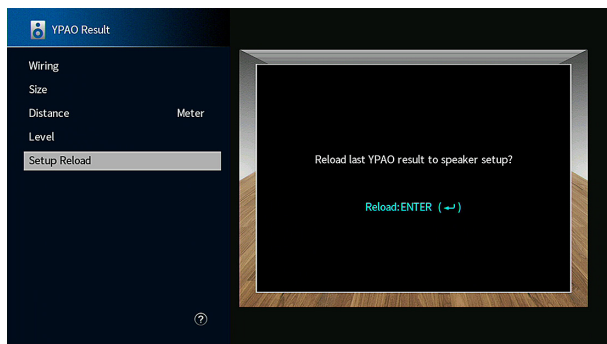

5 Appuyez sur SETUP.

Les réglages sont maintenant terminés.

NOTE

Pour plus d'informations, reportez-vous à :

- « Rechargement des réglages YPAO précédents » (p.101)

Message d'erreur d'YPAO

Si un message d'erreur s'affiche durant la mesure, résolvez le problème et exécutez à nouveau la procédure YPAO.

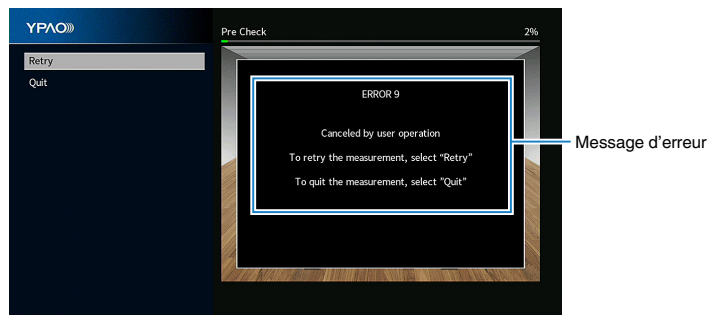

Écran du téléviseur

Message d'erreur	Actions correctives
ERREUR 1 Les enceintes avant ne sont pas détectées.	
ERREUR 2 Une des enceintes surround ne peut pas être détectée.	
ERREUR 3 Une des enceintes de présence avant ne peut pas être détectée.	Quittez le mode YPAO, mettez l'unité hors tension et vérifiez le raccordement des enceintes.
ERREUR 4 Une des enceintes surround arrière ne peut pas être détectée.	
ERREUR 5 Le bruit est trop fort.	Faites en sorte que la pièce soit silencieuse et recommencez la procédure YPAO. Si vous sélectionnez « Continuer », la fonction YPAO relance l'opération de mesure et ignore les bruits détectés.
ERREUR 6 Les enceintes surround arrière sont connectées, mais aucune enceinte surround n'est connectée.	Les enceintes surround doivent être raccordées afin de pouvoir utiliser les enceintes surround arrière. Quittez le mode YPAO, mettez l'unité hors tension et raccordez de nouveau les enceintes.
ERREUR 7 Le micro YPAO a été retiré.	Raccordez fermement le microphone YPAO à la prise YPAO MIC et relancez la fonction YPAO.
ERREUR 8 Le micro YPAO ne peut pas détecter les signaux test.	Raccordez fermement le microphone YPAO à la prise YPAO MIC et relancez la fonction YPAO. Si cette erreur se répète, contactez votre revendeur ou le centre d'entretien Yamaha agréé.
ERREUR 9 Annulé par l'utilisateur	Relancez ou quittez le mode YPAO, selon vos besoins. Pour quitter YPAO, utilisez les touches de curseur pour sélectionner « Quitter » et appuyez sur ENTER.
ERREUR 10 Une erreur interne s'est produite.	Quittez le mode YPAO et mettez l'unité hors tension. Si cette erreur se répète, contactez votre revendeur ou le centre d'entretien Yamaha agréé.

NOTE

- Pour quitter la mesure YPAO et résoudre le problème, utilisez les touches de curseur pour sélectionner « Quitter » et appuyez sur ENTER.
- Avec les messages ERREUR 5 et ERREUR 9 uniquement, vous pouvez poursuivre la mesure YPAO actuelle. Utilisez les touches de curseur pour sélectionner « Continuer » et appuyez sur ENTER.
- Pour recommencer la mesure YPAO depuis le début, utilisez les touches de curseur pour sélectionner « Relancer » et appuyez sur ENTER.

Message d'avertissement d'YPAO

Si un message d'avertissement s'affiche après la mesure, vous pouvez tout de même appliquer les résultats en suivant les instructions affichées à l'écran.

Cependant, nous vous conseillons d'exécuter de nouveau la procédure YPAO pour pouvoir utiliser l'unité avec un réglage optimal des enceintes.

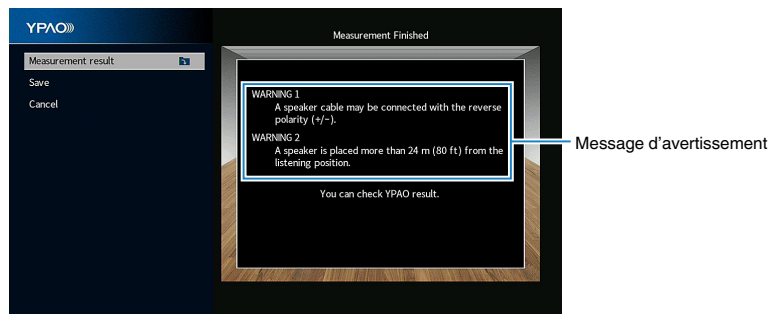

Écran du téléviseur

Message d'avertissement	Actions correctives
AVERTISSEMENT 1 Il se peut que le câble d'enceinte soit connecté avec la polarité opposée (+/-).	Utilisez les touches de curseur pour sélectionner « Résultat de la mesure » et appuyez sur ENTER, puis sélectionnez « Câblage » dans « Résultat de la mesure ». Vérifiez les raccordements des câbles (+/-) de l'enceinte identifiée par « Inversé ». Si l'enceinte n'est pas raccordée correctement : Mettez l'unité hors tension, raccordez à nouveau le câble d'enceinte. Si l'enceinte est raccordée correctement : Selon le type d'enceintes ou l'environnement, ce message peut apparaître, même si les enceintes sont correctement raccordées. Dans ce cas, vous pouvez ignorer le message.
AVERTISSEMENT 2 Une enceinte est placée à plus de 24 m de la position d'écoute.	Utilisez les touches de curseur pour sélectionner « Résultat de la mesure » et appuyez sur ENTER, puis sélectionnez « Distance » dans « Résultat de la mesure ». Vérifiez l'enceinte identifiée par « >24,00m (>80,0ft) ». Quittez le mode YPAO, mettez l'unité hors tension et placez l'enceinte défectueuse à 24 m maximum de la position d'écoute.
AVERTISSEMENT 3 Il y a une différence de volume importante entre les enceintes.	Utilisez les touches de curseur pour sélectionner « Résultat de la mesure » et appuyez sur ENTER, puis sélectionnez « Niveau » dans « Résultat de la mesure ». Vérifiez l'enceinte identifiée par « >+10,0dB » ou « <-10,0dB ». Ensuite, vérifiez l'environnement d'utilisation et les raccordements de câble (+ et -) de chaque enceinte, ainsi que le volume du caisson de graves. En cas de problème, quittez le mode YPAO, mettez l'unité hors tension et raccordez de nouveau le câble d'enceinte ou rectifiez la position des enceintes. Nous vous conseillons d'utiliser les mêmes enceintes ou des enceintes dont les spécifications sont aussi similaires que possible.

10 Réglage de MusicCast

Qu'est-ce que MusicCast

MusicCast est une solution de musique sans fil toute nouvelle offerte par Yamaha, qui vous permet de partager de la musique dans toutes vos pièces sur un large éventail d'appareils. Vous pouvez écouter de la musique depuis votre smartphone, votre ordinateur, un serveur NAS et un service de musique en streaming partout dans la maison grâce à une application facile à utiliser. Pour en savoir plus sur la gamme de produits compatibles MusicCast, consultez le site suivant :

<http://www.yamaha.com/musiccast/>

- Contrôlez facilement tous les appareils compatibles MusicCast grâce à l'application dédiée « MusicCast CONTROLLER ».
- Reliez un appareil compatible MusicCast à un autre appareil dans une pièce différente et lisez-les simultanément.
- Lisez la musique depuis des services de musique en streaming. (Les services de musique en streaming compatibles peuvent être différents selon votre région ou produit.)
- Configurez les réglages réseau sans fil des appareils compatibles MusicCast.

Utilisation de MusicCast CONTROLLER

Pour utiliser les fonctions réseau sur l'appareil compatible MusicCast, l'application dédiée « MusicCast CONTROLLER » est nécessaire. Recherchez l'application gratuite « MusicCast CONTROLLER » sur l'App Store ou Google Play et installez-la sur votre appareil.

Ajout de l'unité au réseau MusicCast

Procédez comme indiqué pour ajouter l'unité au réseau MusicCast. Vous pouvez également configurer les réglages réseau sans fil de l'unité en une fois.

NOTE

Le SSID et la clé de sécurité pour votre réseau seront nécessaires.

- 1 Appuyez sur l'icône de l'application « MusicCast CONTROLLER » sur votre dispositif mobile et appuyez sur « Setup ».**

NOTE

Si vous avez déjà connecté d'autres appareils compatibles MusicCast au réseau, appuyez sur « Settings » puis sur « Add New Device ».

- 2 Utilisez l'application « MusicCast CONTROLLER » en suivant les instructions à l'écran, puis maintenez enfoncé CONNECT sur la face avant de l'unité pendant 5 secondes.**

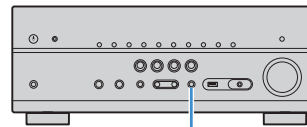

CONNECT

- 3 Utilisez l'application « MusicCast CONTROLLER » en suivant les instructions à l'écran pour configurer le réseau.**

L'ajout de l'unité au réseau MusicCast et les réglages réseau sont maintenant terminés.

NOTE

- AirPlay et audio DSD ne sont pas disponibles.
- Lorsque Pure Direct est activé, les sources d'entrée autres que les sources réseau, Bluetooth et USB ne sont pas disponibles.
- Si vous configurez les réglages sans fil de l'unité avec cette méthode, le témoin du LAN sans fil sur l'afficheur de la face avant s'allume lorsque l'unité se connecte à un réseau (même si une connexion câblée est utilisée).
- Vous pouvez synchroniser la mise sous/hors tension des appareils MusicCast avec la mise sous/hors tension de l'unité (appareil maître MusicCast). Pour plus d'informations sur les réglages, reportez-vous à :
 - « Réglage de la fonction de synchronisation de l'unité vers des appareils compatibles MusicCast » (p.120)

ÉCOUTE DU SON

Profiter des effets de champs sonores

Sélectionner votre mode sonore favori

L'unité est équipée de nombreux programmes sonores et décodeurs surround qui vous permettent de profiter de sources de lecture avec votre mode sonore favori (par exemple, avec effet de champ sonore, lecture stéréo).

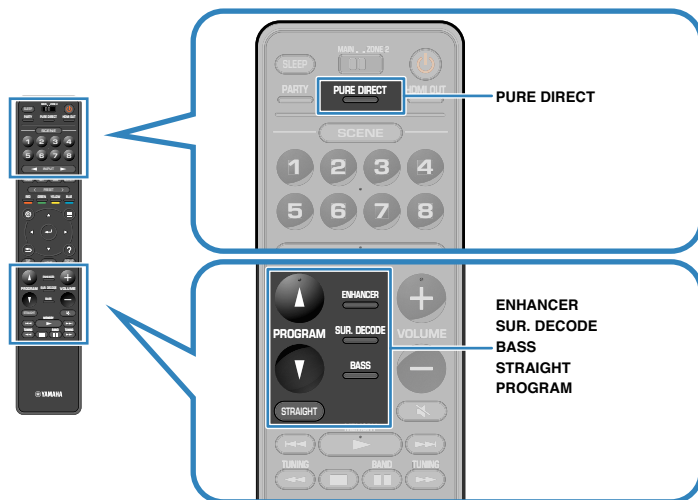

NOTE

- Le mode sonore peut être appliqué séparément à chaque source d'entrée.
- Vous pouvez vérifier quelles enceintes restituent actuellement du son grâce aux témoins d'enceintes sur l'afficheur de la face avant.

Profiter de champs sonores 3D (CINEMA DSP 3D)

CINEMA DSP 3D

L'unité est équipée de nombreux programmes sonores qui utilisent la technologie DSP originale de Yamaha (CINEMA DSP 3D). Celle-ci crée des champs sonores qui vous permettent de vous sentir chez vous comme au cinéma ou dans une salle de concert et de profiter de champs sonores 3D naturels.

Catégorie de programme sonore

« CINEMA DSP » s'allume



Programme sonore

NOTE

- Vous pouvez régler le niveau d'effet du champ sonore. Pour plus d'informations, reportez-vous à :
 - « Réglage du niveau d'effet du champ sonore » (p.105)
- Le mode sonore peut être appliqué séparément à chaque source d'entrée.
- Nous recommandons l'utilisation d'enceintes de présence afin de profiter au mieux des champs sonores stéréoscopiques. Toutefois, même si aucune enceinte de présence n'est connectée, l'unité crée une enceinte Virtual Presence Speaker (VPS) au moyen des enceintes avant, centrale et surround pour produire des champs sonores stéréoscopiques.
- Si les signaux d'une source multivoie (6.1/7.1 voies) sont reçus en l'absence d'enceintes surround arrière, l'unité simule une enceinte Virtual Surround Back Speaker (VSBS) à l'aide des enceintes surround pour ajouter de la profondeur au champ sonore arrière.
- Lorsque VPS ou VSBS est activé, « VIRTUAL » s'allume sur l'afficheur de la face avant.

Profiter des effets de champ sonore optimisés selon le contenu

L'unité est équipée d'un éventail de programmes sonores.

Vous pouvez écouter des sources de lecture avec votre mode sonore favori, comme avec un effet de champ sonore ajouté ou avec la lecture stéréo.

- Nous recommandons un programme sonore dans la catégorie « MOVIE » pour voir un contenu vidéo.
- Nous recommandons un programme sonore dans la catégorie « MUSIC » pour écouter un contenu musical.

Pour plus d'informations sur les programmes sonores, reportez-vous à :

- « Sélection de programmes sonores » (p.104)

NOTE

Vous pouvez sélectionner un programme sonore en appuyant sur PROGRAM.

Profiter des effets des champs sonores sans enceintes d'ambiance (Virtual CINEMA DSP)

Si vous sélectionnez l'un des programmes sonores (sauf 2ch Stereo et 7ch Stereo) lorsqu'aucune enceinte surround n'est raccordée, l'unité crée automatiquement le champ sonore surround à l'aide des enceintes avant.

NOTE

Lorsque Virtual CINEMA DSP est activé, « VIRTUAL » s'allume sur l'afficheur de la face avant.

Profiter du son surround avec 5 enceintes placées à l'avant (Virtual CINEMA FRONT)

Vous pouvez profiter du son surround même lorsque les enceintes surround sont placées à l'avant.

Lorsque « Disposition » dans « Surround » du menu « Réglage » est réglé sur « Avant », l'unité crée des enceintes surround virtuelles à l'arrière pour vous permettre d'écouter un son surround multivoies alors que les 5 enceintes sont placées à l'avant.

NOTE

- Pour plus d'informations sur les réglages, reportez-vous à :
 - « Réglage de la disposition des enceintes surround » (p.97)
- Lorsque Virtual CINEMA FRONT est activé, « VIRTUAL » s'allume sur l'afficheur de la face avant.

Profiter du son d'ambiance avec un casque (SILENT CINEMA)

SILENT™ CINEMA

Vous pouvez profiter d'effets surround ou de champs sonores, comme avec le système d'enceintes multivoies, avec un casque stéréo raccordé à la prise PHONES et en sélectionnant un programme sonore ou un décodeur d'ambiance.

Profiter d'une lecture non traitée

Profiter du son d'origine (décodage direct)

Lorsque STRAIGHT est enfoncé et que le mode de décodage direct est activé, l'unité produit un son stéréo depuis les enceintes avant pour les sources à 2 voies, telles que les CD et des sons multivoies non traités pour les sources multivoies.



À chaque pression de cette touche, le mode de décodage direct est activé ou désactivé.

NOTE

- Lorsque des enceintes surround arrière sont utilisées, l'unité produit un son 7.1 voies pour les sources à 5.1 voies.
- Si « Disposition » dans « Surround » du menu « Réglage » est réglé sur « Avant », Virtual CINEMA FRONT fonctionne lorsque la source multivoies est lue. Pour plus d'informations, reportez-vous à :
 - « Réglage de la disposition des enceintes surround » (p.97)
 - « Profiter du son surround avec 5 enceintes placées à l'avant (Virtual CINEMA FRONT) » (p.46)

Profiter de la lecture multivoies sans effets de champ sonore (décodeur surround)

Appuyez sur SUR. DECODE pour sélectionner un décodeur surround. Le décodeur surround permet la lecture multivoie à partir de sources à 2 voies sans effets de champ sonore.

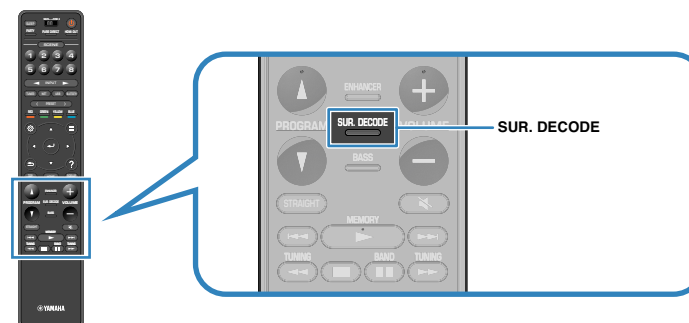

« SUR. DECODE » s'affiche



À chaque pression sur cette touche, le décodeur surround change.

NOTE

- Vous pouvez également modifier le décodeur surround dans « Surround Decoder » du menu « Réglage ». Pour plus d'informations, reportez-vous à :
 - « Sélection du décodeur surround utilisé dans le programme » (p.108)
- Pour plus d'informations sur chaque décodeur, reportez-vous à :
 - « Glossaire du format de décodage audio » (p.168)
- Vous pouvez régler les paramètres du décodeur surround dans « Surround Decoder » du menu « Réglage ». Pour plus d'informations, reportez-vous à :
 - « Réglage de l'emplacement central (effet d'élargissement) du champ sonore avant » (p.109)
 - « Réglage de l'utilisation de la répartition centrale » (p.109)
- Le décodeur d'ambiance sélectionné peut ne pas fonctionner avec toutes les sources d'entrée.
- Nous recommandons Dolby Surround lorsque le streaming en réseau contient des contenus Dolby.
- Lorsque le décodeur Dolby Surround ou le décodeur Neural:X est sélectionné, le traitement surround virtuel (comme Virtual CINEMA FRONT) est inopérant. Pour plus d'informations, reportez-vous à :
 - « Profiter des effets des champs sonores sans enceintes d'ambiance (Virtual CINEMA DSP) » (p.46)
 - « Profiter du son surround avec 5 enceintes placées à l'avant (Virtual CINEMA FRONT) » (p.46)

Profiter de la pureté du son haute fidélité (Pure Direct)

Lorsque PURE DIRECT est enfoncé et que le mode de lecture directe est activé, l'unité lit la source sélectionnée en utilisant le minimum de circuits. Vous bénéficiez ainsi d'une qualité sonore en hi-fi.



À chaque pression de cette touche, le mode de lecture directe est activé ou désactivé.

NOTE

Lorsque Pure Direct est activé, les fonctions suivantes ne sont pas disponibles.

- Sélection de programmes sonores
- Utilisation de la fonction multi-zone
- Réglage des graves et des aigus
- Utilisation du menu « Réglage » affiché à l'écran et des menus « Option »
- Affichage des informations sur l'afficheur de la face avant (lorsqu'il ne fonctionne pas)

Profiter de sons graves de meilleure qualité

Amélioration des graves (Extra graves)

Une pression sur BASS active le mode Extra graves et vous permet de profiter de sons graves de meilleure qualité, indépendamment de la taille des enceintes avant et de la présence ou l'absence du caisson de graves.

Chaque pression de cette touche active ou désactive le mode Extra graves.

NOTE

Vous pouvez également utiliser « Extra graves » du menu « Option » pour activer ou désactiver le mode Extra graves. Pour plus d'informations, reportez-vous à :

- « Réglage de l'utilisation du mode Extra Bass » (p.84)

Profiter de la musique compressée optimisée

Lecture de fichiers audio compressés numériquement avec un son optimisé (Compressed Music Enhancer)

compressed music ENHANCER

Appuyez sur ENHANCER pour activer le mode Compressed Music Enhancer et ajouter de la profondeur et de la largeur au son, vous permettant de profiter d'un son dynamique proche du son d'origine, avant sa compression. Cette fonction peut être utilisée avec d'autres modes sonores.

« ENHANCER » s'allume



Chaque pression de cette touche active ou désactive le mode Compressed Music Enhancer.

NOTE

- Le mode Compressed Music Enhancer ne fonctionne pas sur les sources audio suivantes :
 - Signaux dont la fréquence d'échantillonnage est supérieure à 48 kHz
 - DSD audio
- Vous pouvez également utiliser « Enhancer » du menu « Option » pour activer ou désactiver le mode Compressed Music Enhancer. Pour plus d'informations, reportez-vous à :
 - « Réglage du mode Compressed Music Enhancer » (p.83)

Profiter de Dolby Atmos® et DTS:X™

La lecture de contenus Dolby Atmos ou DTS:X crée un son réaliste provenant de toutes les directions, y compris du plafond. Pour un effet maximum des contenus Dolby Atmos ou DTS:X, nous recommandons un système d'enceintes avec enceintes de présence.

NOTE

Pour plus d'informations sur le système d'enceintes avec enceintes de présence, reportez-vous à :

- « Utilisation du système à 7.1/5.1.2 voies » (p.20)
- « Utilisation du système à 5.1.2 voies » (p.21)

À propos de Dolby Atmos®

- Les contenus Dolby Atmos sont décodés comme Dolby TrueHD ou Dolby Digital Plus dans les situations suivantes. (Le format Dolby Atmos PCM est toujours décodé sous la forme Dolby Atmos.)
 - Ni les enceintes arrière surround ni les enceintes de présence sont utilisées.
 - Des écouteurs sont utilisés (lecture 2 voies).
- Lorsque le décodeur Dolby Atmos est sélectionné, le traitement surround virtuel (comme Virtual CINEMA FRONT) est inopérant. Pour plus d'informations, reportez-vous à :
 - « Profiter des effets des champs sonores sans enceintes d'ambiance (Virtual CINEMA DSP) » (p.46)
 - « Profiter du son surround avec 5 enceintes placées à l'avant (Virtual CINEMA FRONT) » (p.46)

À propos de DTS:X™

- Lorsque des contenus DTS:X sont lus, vous pouvez régler le volume des sons du dialogue dans « Contrôle des dialogues DTS » du menu « Option ». Pour plus d'informations, reportez-vous à :
 - « Réglage du volume des dialogues pendant la lecture DTS:X™ » (p.82)
- Lorsque le décodeur DTS:X est sélectionné, le traitement surround virtuel (comme Virtual CINEMA FRONT) est inopérant. Pour plus d'informations, reportez-vous à :
 - « Profiter des effets des champs sonores sans enceintes d'ambiance (Virtual CINEMA DSP) » (p.46)
 - « Profiter du son surround avec 5 enceintes placées à l'avant (Virtual CINEMA FRONT) » (p.46)

Lecture de musique dans plusieurs pièces

La fonction multi-zone vous permet de lire différentes sources d'entrée dans la pièce où l'unité est installée (zone principale) et dans une autre pièce (Zone2).

Par exemple, pendant que vous regardez la télévision dans le salon (zone principale), une autre personne peut écouter la radio dans le bureau (Zone2).

Deux méthodes pour connecter l'appareil qui sera utilisé dans la Zone2 à l'unité sont disponibles : avec l'amplificateur interne de l'unité ou un amplificateur externe. Si vous utilisez un amplificateur externe, vous pouvez sélectionner un système d'enceintes à 7.1/5.1.2 voies dans la zone principale.

- « Raccordement des enceintes de la Zone2 au moyen de l'amplificateur interne de l'unité » (p.51)
- « Raccordement des enceintes de la Zone2 à l'aide d'un amplificateur externe » (p.53)

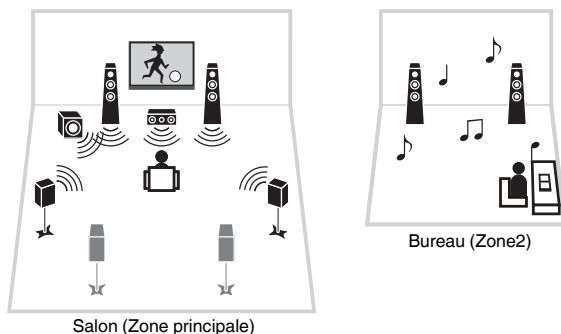

NOTE

- Les sources audio numérique et analogique (notamment la radio FM/AM) et les sources Bluetooth, USB et réseau peuvent être émises sur la Zone2. Pour écouter le son lu depuis un appareil externe dans la Zone2, il est nécessaire de raccorder l'appareil aux prises AUDIO (prises AV 1-2, AUDIO 1-5 ou PHONO) de l'unité.
- « Main Zone Sync » vous permet de lire la même sortie audio dans la zone principale et dans la Zone2. Lorsque « Main Zone Sync » est sélectionné comme entrée de la Zone2, l'entrée de la Zone2 bascule automatiquement selon la source d'entrée sélectionnée dans la zone principale.
- Le mode fête vous permet de lire la même sortie audio dans la zone principale et la Zone2, quel que soit le type de signal audio reçu. Les sources multivoies sont mélangées sur 2 voies et restituées dans la Zone2. Pour plus d'informations sur le mode fête, reportez-vous à :
 - « Profiter de la même source dans plusieurs pièces (mode fête) » (p.55)

Raccordement des enceintes de la Zone2

Raccordement des enceintes de la Zone2 au moyen de l'amplificateur interne de l'unité

Raccordez les enceintes placées dans la Zone2 à l'unité à l'aide d'un câble d'enceinte.

AVIS

- Débranchez le câble d'alimentation de l'unité de la prise secteur avant de raccorder les enceintes.

Pour activer la fonction multi-zone, configurez les réglages d'enceinte nécessaires. Pour plus d'informations, reportez-vous à :

- « Configurations disponibles pour les systèmes d'enceintes avancés utilisant l'amplificateur interne de l'unité » (p.26)
- « Attribution de la configuration des enceintes » (p.37)
- « Réglage de votre système d'enceintes » (p.95)

NOTE

Vous pouvez également raccorder les enceintes de la Zone2 à l'aide d'un amplificateur externe. Pour plus d'informations, reportez-vous à :

- « Raccordement des enceintes de la Zone2 à l'aide d'un amplificateur externe » (p.53)

■ Si vous utilisez des enceintes surround arrière dans la zone principale

Raccordez les enceintes de la Zone2 aux bornes EXTRA SP1. Pour utiliser les bornes EXTRA SP pour les enceintes de la Zone2, réglez « Affect. amp puiss. » dans le menu « Réglage » sur « 7.1 +1Zone ». Pour plus d'informations, reportez-vous à :

- « Réglage de votre système d'enceintes » (p.95)

L'unité (arrière)

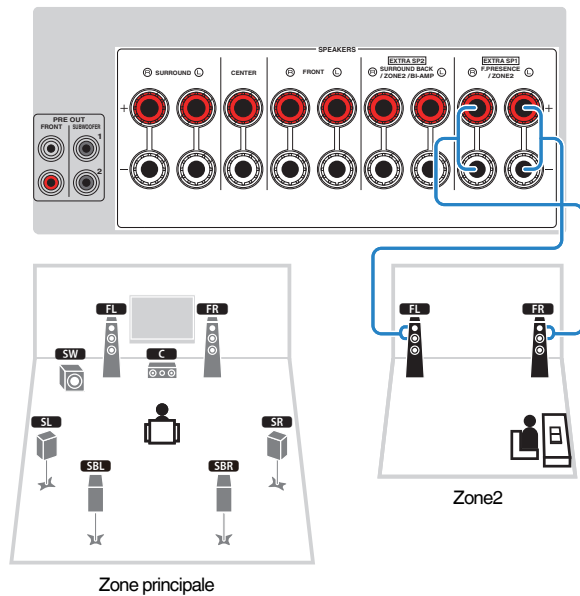

■ Si vous utilisez des enceintes de présence dans la zone principale

Raccordez les enceintes de la Zone2 aux bornes EXTRA SP2. Pour utiliser les bornes EXTRA SP pour les enceintes de la Zone2, réglez « Affect. amp puiss. » dans le menu « Réglage » sur « 5.1.2 +1Zone ». Pour plus d'informations, reportez-vous à :

- « Réglage de votre système d'enceintes » (p.95)

L'unité (arrière)

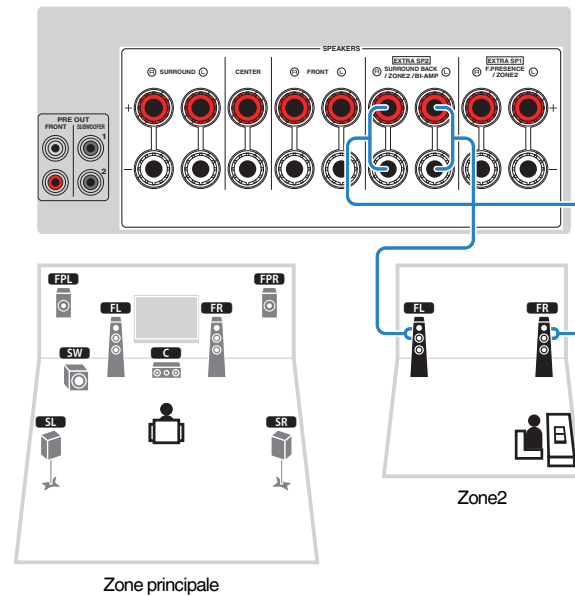

Raccordement des enceintes de la Zone2 à l'aide d'un amplificateur externe

Raccordez l'amplificateur externe placé dans la Zone2 à l'unité à l'aide d'un câble stéréo à broches.

AVIS

- Débranchez le câble d'alimentation de l'unité de la prise secteur avant de raccorder un amplificateur externe.

NOTE

Vous pouvez raccorder les enceintes placées dans la Zone2 à l'unité à l'aide des câbles d'enceinte. Pour plus d'informations, reportez-vous à :

- « Raccordement des enceintes de la Zone2 au moyen de l'amplificateur interne de l'unité » (p.51)

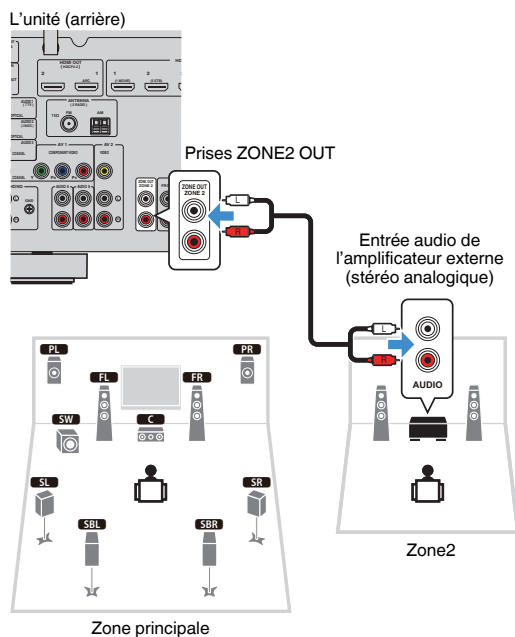

NOTE

Vous pouvez régler le volume pour la sortie sur la Zone2 avec l'unité. Lorsque vous utilisez un amplificateur externe avec commande du volume, réglez « Volume » du menu « Réglage » sur « Fixe ». Pour plus d'informations, reportez-vous à :

- « Réglage de l'utilisation des réglages du volume pour la sortie sur la Zone2 » (p.123)

Commande de l'unité depuis la Zone2 (connexion à distance)

Vous pouvez commander l'unité ou les appareils externes depuis la Zone2 au moyen de la télécommande fournie avec chaque appareil si vous connectez un récepteur/émetteur de signal infrarouge aux prises REMOTE IN/OUT de l'unité.

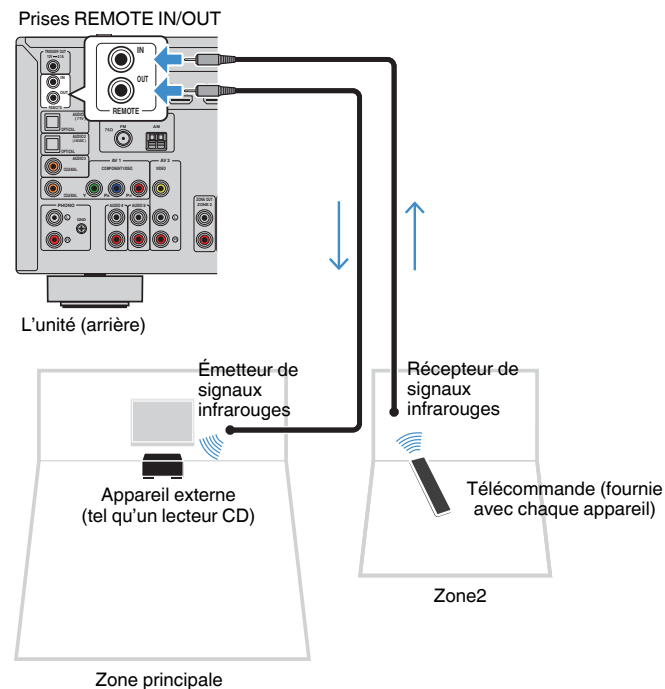

Si vous utilisez des produits Yamaha qui, comme cette unité, prennent en charge les connexions à distance, un émetteur de signal infrarouge est superflu. Vous pouvez transmettre les signaux de la télécommande en raccordant les prises REMOTE IN/OUT avec des câbles mono à mini-fiches ainsi qu'un récepteur de signal infrarouge.

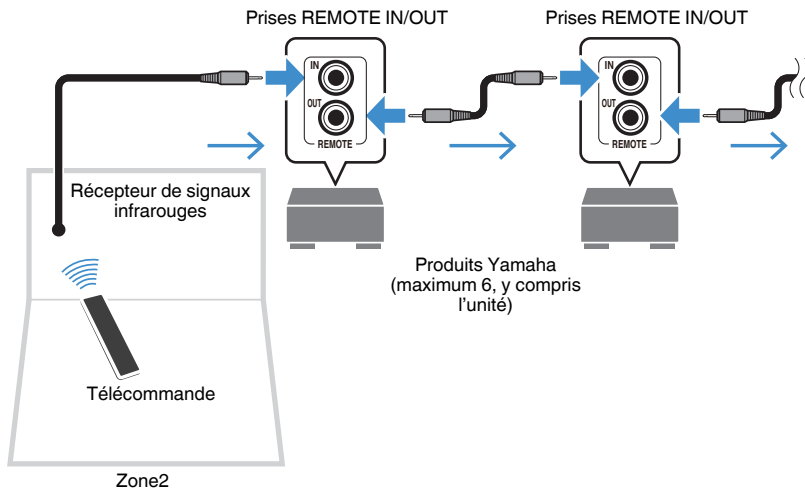

Contrôle de la Zone2

La procédure de base pour lire de la musique dans la Zone2 est la suivante.

1 Réglez MAIN/ZONE 2 sur « ZONE 2 ».

2 Appuyez sur  (alimentation de l'ampli-tuner).

À chaque pression sur cette touche, la sortie sur la Zone2 est activée ou désactivée. Lorsque la sortie sur la Zone2 est activée, « ZONE2 » s'allume sur l'afficheur de la face avant.

3 Utilisez les touches de sélection d'entrée pour sélectionner une source d'entrée.

NOTE

- Appuyez à plusieurs reprises sur NET pour sélectionner la source réseau souhaitée.
- Il n'est pas possible de sélectionner des sources Bluetooth, USB et de réseau exclusives à chaque zone. Par exemple, si vous sélectionnez « SERVER » pour la Zone2 alors que « USB » est sélectionné pour la zone principale, la source d'entrée pour la zone principale bascule également sur « SERVER ».

4 Démarrez la lecture sur l'appareil externe ou sélectionnez une station de radio.

NOTE

- Les opérations à l'écran ne sont pas disponibles pour la Zone2. Utilisez l'afficheur de la face avant pour contrôler la Zone2.
- AirPlay est disponible dans la Zone2 uniquement lorsque la lecture via AirPlay est en cours dans la zone principale.
- Appuyez sur SCENE pour sélectionner la source d'entrée et les réglages d'un seul geste au moyen de la fonction SCÈNE. Pour plus d'informations sur la fonction SCÈNE, reportez-vous à : – « Sélection de la source d'entrée et de vos réglages favoris d'un seul geste (SCÈNE) » (p.74)
- Pour régler la minuterie (120 min, 90 min, 60 min, 30 min, hors tension), appuyez à plusieurs reprises sur SLEEP. La sortie sur la Zone2 sera désactivée après une période donnée.
- Pour régler le volume de la Zone2, appuyez sur VOLUME ou MUTE (si vous utilisez l'amplificateur interne de l'unité).
- Pour activer la fonction Compressed Music Enhancer, appuyez sur ENHANCER.
- L'entrée de la Zone2 bascule automatiquement en fonction de la source d'entrée sélectionnée dans la zone principale lorsque « Main Zone Sync » est sélectionné comme entrée de la Zone2.
- Pour restituer une source audio DSD dans la Zone2, sélectionnez « Main Zone Sync » comme entrée de la Zone2 ou utilisez le mode fête.
- Selon le réglage « Touche télécommande », la touche PROGRAM peut également être disponible dans la Zone2.



ATTENTION

- Pour éviter tout bruit inattendu, ne lisez jamais de CD DTS dans la Zone2.

Profiter de la même source dans plusieurs pièces (mode fête)

Appuyez sur PARTY, puis le mode fête vous permet de lire dans la Zone2 la même musique que celle lue dans la zone principale. Pendant le mode fête, la lecture stéréo est automatiquement sélectionnée pour toutes les zones. Utilisez cette fonction si vous souhaitez utiliser la musique de la zone principale comme musique de fond pour une soirée.

À chaque pression sur cette touche, le mode fête est activé ou désactivé.

NOTE

Si le mode fête est inopérant sur la Zone2, réglez « Réglage mode fête » dans le menu « Réglage » sur « Valider ». Pour plus d'informations, reportez-vous à :

- « Réglage de l'utilisation du passage au mode fête sur la Zone2 » (p.126)

LECTURE

Opérations de lecture de base

Procédure de base pour la lecture audio et vidéo

La procédure de base pour lire des vidéos et de la musique est la suivante.

- 1** Mettez sous tension les appareils externes (tels qu'un téléviseur ou lecteur BD/DVD) raccordés à l'unité.
- 2** Utilisez les touches de sélection d'entrée pour sélectionner une source d'entrée.

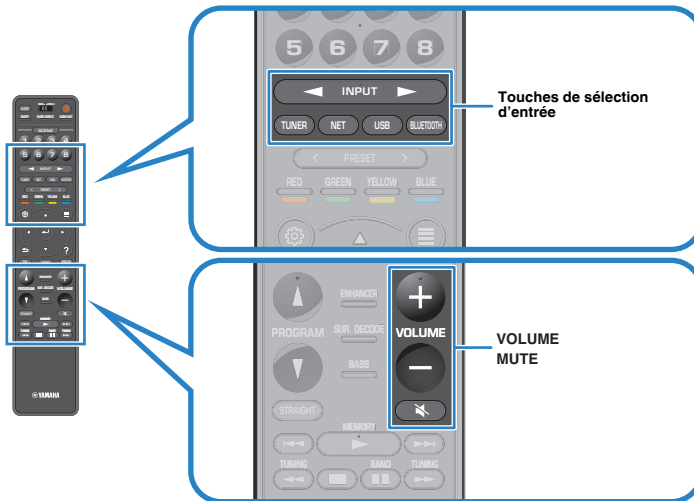

- 3** Démarrez la lecture sur l'appareil externe ou sélectionnez une station de radio.

- 4** Appuyez sur **VOLUME** pour régler le volume.

NOTE

- Pour mettre le son en sourdine, appuyez sur MUTE. Appuyez à nouveau sur MUTE pour rétablir le son.
- Reportez-vous au mode d'emploi de l'appareil externe.

Sélection d'une prise de sortie HDMI

Appuyez sur HDMI OUT pour sélectionner les prises HDMI OUT pour la sortie vidéo/audio.

À chaque pression sur cette touche, la prise HDMI OUT à utiliser pour la sortie du signal change.



HDMI OUT 1+2	Émet le même signal sur les deux prises HDMI OUT 1 et HDMI OUT 2.
HDMI OUT 1	Émet les signaux sur la prise HDMI OUT 1.
HDMI OUT 2	Émet les signaux sur la prise HDMI OUT 2.
HDMI OUT Off	N'émet pas les signaux sur les prises HDMI OUT.

NOTE

- Vous pouvez également sélectionner une prise de sortie HDMI en choisissant une scène. Pour plus d'informations, reportez-vous à :
 - « Sélection de la source d'entrée et de vos réglages favoris d'un seul geste (SCENE) » (p.74)
- Lorsque « HDMI OUT 1+2 » est sélectionné, l'unité émet les signaux vidéo à la résolution la plus élevée prise en charge par les deux téléviseurs (ou projecteurs) raccordés à l'unité. (Par exemple, si vous avez raccordé un téléviseur 1080p à la prise HDMI OUT 1 et un téléviseur 720p à la prise HDMI OUT 2, l'unité émet des signaux vidéo 720p.)

Changement des informations présentées sur l'afficheur de la face avant

Appuyez sur INFO sur la face avant pour sélectionner entre les différents éléments d'affichage sur l'afficheur de la face avant, comme indiqué dans le tableau suivant.



Élément

Trois secondes après avoir sélectionné un élément d'affichage, les informations correspondantes apparaissent.



Information

Source d'entrée actuelle	Élément affiché
HDMI	
AV	
AUX	Input (nom de la source d'entrée), DSP Program (nom du mode sonore), Audio Decoder (nom du décodeur*)
AUDIO	
PHONO	
	Frequency (fréquence), DSP Program (nom du mode sonore), Audio Decoder (nom du décodeur*) (Modèles pour le Royaume-Uni, l'Europe, la Russie et le Moyen-Orient uniquement) Les données Radio Data System sont également disponibles lorsque l'unité est syntonisée sur une station d'émission Radio Data System. Pour plus d'informations, reportez-vous à : <ul style="list-style-type: none"> « Affichage des informations Radio Data System » (p.65)
TUNER	
Bluetooth	Song (titre du morceau), Artist (nom de l'artiste), Album (nom de l'album), DSP Program (nom du mode sonore), Audio Decoder (nom du décodeur*)
USB	
SERVER	Song (titre du morceau), Artist (nom de l'artiste), Album (nom de l'album), DSP Program (nom du mode sonore), Audio Decoder (nom du décodeur*), Adresse IP, MAC Ethernet, MAC Wi-Fi
AirPlay	
	Song (titre du morceau), Album (nom de l'album), Station (nom de la station), DSP Program (nom du mode sonore), Audio Decoder (nom du décodeur*), Adresse IP, MAC Ethernet, MAC Wi-Fi
NET RADIO	
MusicCast Link	DSP Program (nom du mode sonore), Audio Decoder (nom du décodeur*), Adresse IP, MAC Ethernet, MAC Wi-Fi

* Le nom du décodeur audio actuellement activé s'affiche. Si aucun décodeur audio n'est activé, le message « Decoder Off » s'affiche.

NOTE

Les éléments disponibles varient en fonction de la source d'entrée sélectionnée. L'élément affiché peut également être appliqué séparément à chaque groupe d'entrées indiqué dans le tableau et divisé en lignes.

Noms des éléments et fonctions de l'écran de lecture

Les noms des éléments et fonctions de l'écran de lecture, disponibles lorsque votre téléviseur est connecté à l'unité via HDMI, sont les suivants.

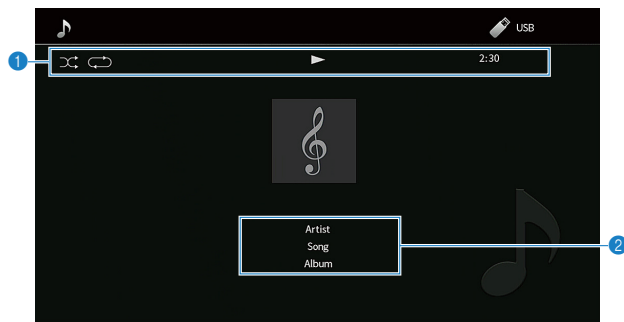

1 Témoins de statut

Ils affichent les réglages en cours pour une lecture aléatoire et une lecture répétée ainsi que le statut de lecture en cours (par exemple, lecture ou pause) et le temps écoulé.

2 Informations de lecture

Affichent le nom de l'artiste, le titre du morceau et le nom de l'album.

Utilisez les touches de télécommande suivantes pour contrôler la lecture.

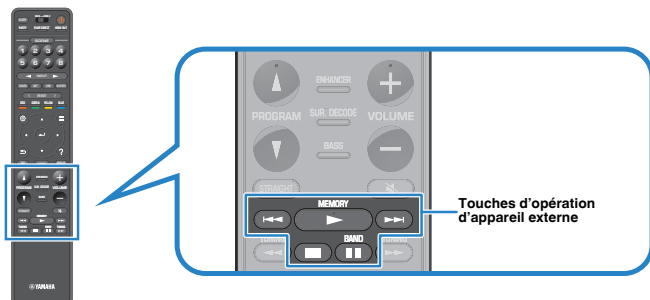

Touches d'opération d'appareil externe	Fonction
	Reprend la lecture après la pause.
	Permet d'arrêter la lecture.
	Permet d'interrompre la lecture.
	Permet d'avancer ou de reculer rapidement.

NOTE

- Les éléments affichés dépendent du contenu de la lecture.
- Appuyez sur RETURN pour afficher l'écran de navigation.
- Lorsque « Sortie vidéo » du menu « Option » est réglé sur « Désactivé », vous pouvez fermer l'écran de lecture en appuyant sur la touche de curseur gauche. Pour afficher à nouveau l'écran de lecture, appuyez sur n'importe quelle touche de curseur. Pour plus d'informations sur « Sortie vidéo », reportez-vous à :
 - « Sélection d'une source vidéo à émettre avec la source audio sélectionnée » (p.84)

Noms des éléments et fonctions de l'écran de navigation

Les noms des éléments et fonctions de l'écran de navigation, disponibles lorsque votre téléviseur est connecté à l'unité via HDMI, sont les suivants. L'écran de navigation apparaît lorsque la prochaine source d'entrée est sélectionnée.

- USB
- SERVER
- NET RADIO

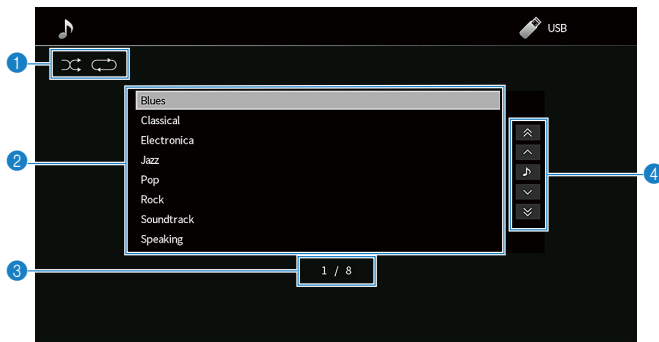

1 Témoins de statut

Ils affichent les réglages en cours pour une lecture aléatoire et une lecture répétée.





2 Liste de contenu

Affiche la liste des contenus. Utilisez les touches de curseur pour sélectionner un élément et appuyez sur ENTER pour confirmer la sélection.

3 Numéro d'élément/total d'éléments

4 Menu d'opération

Utilisez les touches de curseur pour sélectionner un élément. Appuyez sur ENTER pour confirmer la sélection.

Icône	Fonction
	Déplace le curseur 10 pages en arrière.
	Déplace le curseur à la page suivante ou précédente de la liste.
	Passe à l'écran de lecture.
	Déplace le curseur à la page suivante de la liste.
	Déplace le curseur 10 pages en avant.

NOTE

- Les éléments affichés dépendent du contenu de la lecture.
- Lorsque « Sortie vidéo » du menu « Option » est réglé sur « Désactivé », vous pouvez fermer l'écran de navigation en appuyant sur la touche de curseur gauche. Pour afficher à nouveau l'écran de navigation, appuyez sur n'importe quelle touche de curseur. Pour plus d'informations sur « Sortie vidéo », reportez-vous à :
 - « Sélection d'une source vidéo à émettre avec la source audio sélectionnée » (p.84)

Réglage des pas de fréquence

(Modèle pour l'Asie et modèle standard uniquement)

Le réglage en usine des pas de fréquence est de 50 kHz pour FM et 9 kHz pour AM. Réglez les pas de fréquence sur 100 kHz pour FM et 10 kHz pour AM en fonction de votre pays ou de votre région.

- 1** Faites passer l'unité en mode veille.
- 2** Tout en maintenant enfoncé **STRAIGHT** sur la face avant, appuyez sur **MAIN ZONE** .

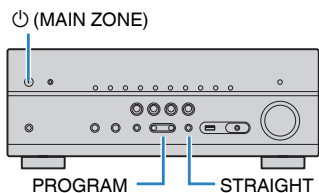

- 3** Appuyez sur **PROGRAM** pour sélectionner « TU ».



TU.....FM50/AM9

- 4** Appuyez sur **STRAIGHT** pour sélectionner « FM100/AM10 ».

- 5** Appuyez sur **MAIN ZONE**  pour faire basculer l'unité en mode veille et la remettre sous tension.

Les réglages sont maintenant terminés.

Sélection d'une fréquence de réception

Il est possible de syntoniser sur une station de radio en spécifiant sa fréquence.

NOTE

Les fréquences radio varient en fonction du pays ou de la région où est utilisé l'appareil. Cette explication utilise un afficheur avec des fréquences utilisées dans les modèles pour le Royaume-Uni et pour l'Europe.

1 Appuyez sur TUNER pour sélectionner « TUNER » comme source d'entrée.

« TUNER » est sélectionné comme source d'entrée, puis la fréquence actuellement sélectionnée s'affiche sur l'afficheur de la face avant.



2 Appuyez sur BAND pour sélectionner une bande (FM ou AM).

3 Appuyez sur TUNING pour régler une fréquence.

Maintenez la touche enfoncée pendant environ une seconde pour rechercher automatiquement les stations.

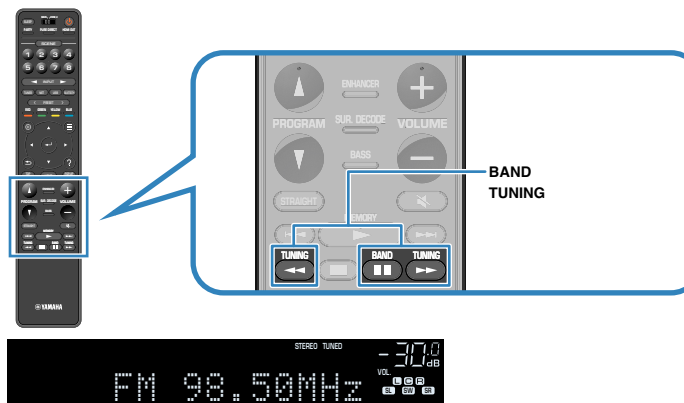

Sur l'afficheur de la face avant, « TUNED » s'allume lorsque l'unité reçoit un signal provenant d'une station de radio FM/AM.

« STEREO » s'allume lorsque l'unité reçoit un signal stéréo provenant d'une radio FM.

NOTE

Vous pouvez regarder des vidéos reçues des appareils externes tout en écoutant la radio. Pour plus d'informations, reportez-vous à :

- « Sélection d'une source vidéo à émettre avec la source audio sélectionnée » (p.84)

Sélection d'une station préréglée

Syntonisez une station radio enregistrée en choisissant son numéro de présélection.

1 Appuyez sur TUNER pour sélectionner « TUNER » comme source d'entrée.

« TUNER » est sélectionné comme source d'entrée, puis la fréquence actuellement sélectionnée s'affiche sur l'afficheur de la face avant.

2 Appuyez sur PRESET pour sélectionner la station de radio de votre choix.

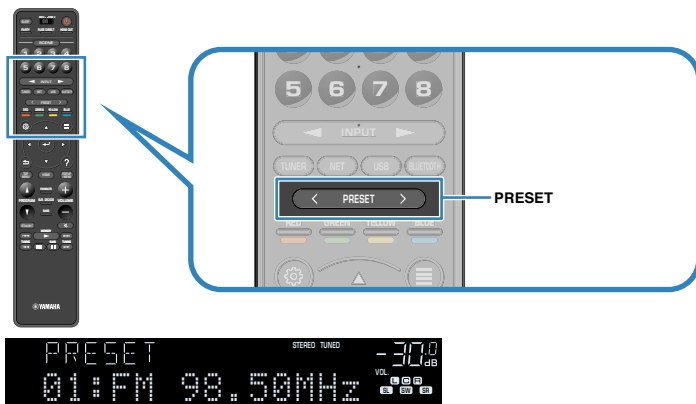

NOTE

« No Presets » apparaît sur l'afficheur de la face avant si aucune station de radio n'est enregistrée.

Enregistrement automatique de stations de radio FM (FM Auto Preset)

Permet d'enregistrer automatiquement les stations de radio FM émettant des signaux puissants.

NOTE

- Vous pouvez enregistrer jusqu'à 40 stations en tant que présélections.
- Pour enregistrer les stations de radio AM, reportez-vous à :
 - « Enregistrement manuel d'une station de radio » (p.63)
- (Modèles pour le Royaume-Uni, l'Europe, la Russie et le Moyen-Orient uniquement)
Seules les stations d'émission Radio Data System sont enregistrées automatiquement grâce à la fonction Auto Preset.

1 Appuyez sur TUNER pour sélectionner « TUNER » comme source d'entrée.

« TUNER » est sélectionné comme source d'entrée, puis la fréquence actuellement sélectionnée s'affiche sur l'afficheur de la face avant.

2 Appuyez sur OPTION.

3 Utilisez les touches de curseur pour sélectionner « Preset » et appuyez sur ENTER.

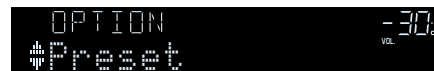

Le numéro de présélection à partir duquel démarrer l'enregistrement s'affiche sur l'afficheur de la face avant.

NOTE

Pour indiquer le numéro de présélection à partir duquel démarrer l'enregistrement, appuyez sur les touches de curseur ou PRESET pour sélectionner un numéro de présélection.

4 Pour démarrer la procédure Auto Preset, appuyez sur ENTER.

Le message « SEARCH » apparaît pendant la procédure Auto Preset



Numéro de présélection à partir duquel démarrer l'enregistrement

La procédure Auto Preset démarre et « SEARCH » apparaît pendant Auto Preset.

NOTE

Pour annuler la procédure Auto Preset, appuyez sur RETURN.

Dès que le processus Auto Preset est terminé « FINISH » apparaît sur l'afficheur de la face avant et le menu « Option » se ferme automatiquement.



Enregistrement manuel d'une station de radio

Sélectionnez une station manuellement et enregistrez-la avec un numéro de présélection.

NOTE

Vous pouvez enregistrer jusqu'à 40 stations en tant que présélections.

1 Appuyez sur TUNER pour sélectionner « TUNER » comme source d'entrée.

« TUNER » est sélectionné comme source d'entrée, puis la fréquence actuellement sélectionnée s'affiche sur l'afficheur de la face avant.

2 Appuyez sur BAND pour sélectionner une bande (FM ou AM).

3 Appuyez sur TUNING pour régler une fréquence.

Maintenez la touche enfoncée pendant environ une seconde pour rechercher automatiquement les stations.

4 Maintenez la touche MEMORY enfoncée pendant quelques secondes.

Lors de votre premier enregistrement, la station radio sélectionnée est enregistrée sous le numéro de présélection « 01 ». Ensuite, chaque station radio sélectionnée est enregistrée sous le numéro de présélection vide (inutilisé) suivant, à la suite du numéro de présélection enregistré le plus récemment.

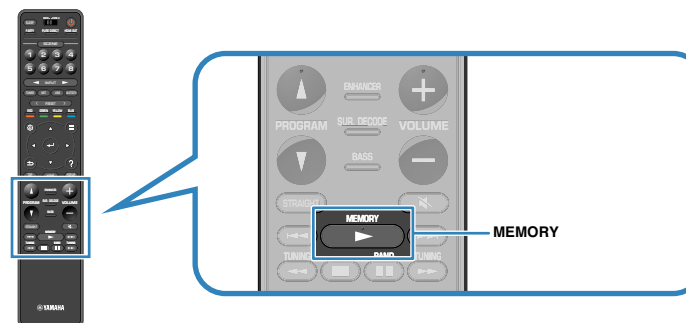

Numéro de présélection

NOTE

Pour sélectionner un numéro de présélection à utiliser pour l'enregistrement, appuyez une fois sur MEMORY après avoir syntonisé la station de radio souhaitée, appuyez sur PRESET pour sélectionner un numéro de présélection, puis appuyez de nouveau sur MEMORY.



« Empty » (inutilisé) ou fréquence actuellement enregistrée

Tous les enregistrements sont maintenant terminés.

Effacer toutes les stations préréglées

Effacez les stations radio enregistrées sur les numéros de présélection.

- 1 Appuyez sur TUNER pour sélectionner « TUNER » comme source d'entrée.**

« TUNER » est sélectionné comme source d'entrée, puis la fréquence actuellement sélectionnée s'affiche sur l'afficheur de la face avant.

- 2 Appuyez sur OPTION.**

- 3 Utilisez les touches de curseur pour sélectionner « Preset » et appuyez sur ENTER.**



- 4 Utilisez les touches de curseur pour sélectionner « CLEAR ».**

- 5 Utilisez les touches de curseur pour sélectionner une station préréglée à effacer et appuyez sur ENTER.**



Station préréglée à effacer

Si la station préréglée est effacée, le message « Cleared » apparaît et le numéro de présélection utilisé suivant s'affiche.



- 6 Recommencez l'étape 5 jusqu'à ce que toutes les stations préréglées soient effacées.**

- 7 Appuyez sur OPTION.**

L'effacement des stations préréglées est maintenant terminé.

Effacer toutes les stations préréglées

Effacez toutes les stations de radio enregistrées sur les numéros de présélection.

- 1 Appuyez sur TUNER pour sélectionner « TUNER » comme source d'entrée.**

« TUNER » est sélectionné comme source d'entrée, puis la fréquence actuellement sélectionnée s'affiche sur l'afficheur de la face avant.

- 2 Appuyez sur OPTION.**

- 3 Utilisez les touches de curseur pour sélectionner « Preset » et appuyez sur ENTER.**

- 4 Utilisez les touches de curseur pour sélectionner « CLEAR ALL ».**

- 5 Utilisez les touches de curseur pour sélectionner « Execute » et appuyez sur ENTER.**

Si toutes les stations préréglées sont effacées, « CLEAR ALL » apparaît et le menu « Option » se ferme automatiquement.

Affichage des informations Radio Data System

(Modèles pour le Royaume-Uni, l'Europe, la Russie et le Moyen-Orient uniquement)

Radio Data System est un système de radiocommunication de données utilisé par les stations FM dans de nombreux pays. L'unité peut recevoir différents types de données Radio Data System, notamment des données « Program Service », « Program Type », « Radio Text » et « Clock Time », lorsqu'elle est syntonisée sur une station d'émission Radio Data System.

1 Syntonisez la station d'émission Radio Data System souhaitée.

NOTE

Nous vous recommandons d'utiliser la fonction « Préréglage auto » pour syntoniser les stations d'émission Radio Data System. Pour plus d'informations, reportez-vous à :

- « Enregistrement automatique de stations de radio FM (FM Auto Preset) » (p.62)

2 Appuyez sur INFO sur la face avant pour sélectionner parmi les différents éléments d'affichage.



Nom d'élément

Trois secondes après avoir sélectionné un élément d'affichage, les informations correspondantes apparaissent.



Information

Program Service	Nom du service de programme
Program Type	Type du programme en cours
Radio Text	Informations sur le programme en cours
Clock Time	Heure actuelle
DSP Program	Nom du mode sonore
Audio Decoder	Nom du décodeur
Frequency	Fréquence

NOTE

Les données « Program Service », « Program Type », « Radio Text » et « Clock Time » ne s'affichent pas si la station radio ne fournit pas le service Radio Data System.

Réception automatique d'informations sur la circulation routière

(Modèles pour le Royaume-Uni, l'Europe, la Russie et le Moyen-Orient uniquement)

Lorsque la source d'entrée sélectionnée est « TUNER », l'unité reçoit automatiquement les informations sur la circulation routière. Pour activer cette fonction, procédez comme indiqué pour régler la station d'informations sur la circulation routière.

1 Lorsque « TUNER » est sélectionné comme source d'entrée, appuyez sur OPTION.

2 Utilisez les touches de curseur pour sélectionner « Prog. Circul. Routière » et appuyez sur ENTER.

La recherche d'une station d'informations de circulation routière commencera dans 5 secondes. Appuyez de nouveau sur ENTER pour démarrer la recherche immédiatement.

NOTE

- Pour rechercher vers le haut/vers le bas à partir de la fréquence actuelle, appuyez sur les touches de curseur alors que « READY » s'affiche.
- Pour annuler la recherche, appuyez sur RETURN.

L'écran suivant apparaît au bout de 3 secondes environ, une fois la recherche terminée.



Station d'informations sur la circulation routière (fréquence)

NOTE

Le message « TP Not Found » apparaît au bout de 3 secondes environ lorsqu'aucune station d'informations sur la circulation routière n'est trouvée.

Lecture de musique d'appareil Bluetooth® sur l'unité

Sur l'unité, vous pouvez lire des fichiers de musique stockés sur un dispositif Bluetooth (tel que les smartphones).

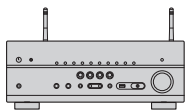

L'unité



Dispositif Bluetooth
(tel que les smartphones)

NOTE

- Utilisez les antennes sans fil qui se tiennent droites pour la connexion sans fil à un dispositif Bluetooth.
Pour plus d'informations, reportez-vous à :
 - « Préparation des antennes sans fil (connexion sans fil) » (p.34)
- Pour utiliser la fonction Bluetooth, activez-la sur un dispositif Bluetooth.
- Pour utiliser la fonction Bluetooth, réglez « Bluetooth » dans le menu « Réglage » sur « Activé ». Pour plus d'informations, reportez-vous à :
 - « Réglage de l'utilisation du Bluetooth® » (p.121)
- Pour plus d'informations sur les dispositifs Bluetooth pris en charge, reportez-vous à :
 - « Dispositifs Bluetooth® pris en charge » (p.171)

1 Appuyez sur **BLUETOOTH** pour sélectionner « Bluetooth » comme source d'entrée.

2 Sur le dispositif Bluetooth, sélectionnez l'unité (nom de réseau de l'unité).

Une connexion entre l'appareil Bluetooth et l'unité sera établie.

Si la clé de passe est obligatoire, saisissez le nombre « 0000 ».

3 Sur l'appareil Bluetooth, sélectionnez un morceau et commencez la lecture.

L'écran de lecture s'affiche sur le téléviseur.

NOTE

- Si l'unité détecte l'appareil Bluetooth connecté précédemment, l'unité se connecte automatiquement à l'appareil Bluetooth après l'étape 1. Pour établir une autre connexion Bluetooth, arrêtez d'abord la première connexion Bluetooth.
- Pour arrêter la connexion Bluetooth, effectuez l'une des opérations suivantes.
 - Exécutez la procédure de déconnexion sur l'appareil Bluetooth.
 - Sélectionnez une source d'entrée autre que « Bluetooth » sur l'unité.
 - Sélectionnez « Déconnexion » dans « Réception audio » du menu « Réglage ».

Écoute du son au moyen d'enceintes ou écouteurs Bluetooth®

Vous pouvez écouter le son lu sur l'unité au moyen d'enceintes ou d'écouteurs Bluetooth.

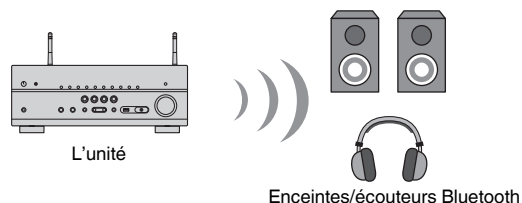

NOTE

- Les sons seront également émis des enceintes connectées à l'unité.
- AirPlay et audio DSD ne sont pas disponibles.
- Vous ne pouvez pas utiliser la fonction d'émetteur audio Bluetooth et la fonction de récepteur audio Bluetooth en même temps.

1 Utilisez les touches de sélection d'entrée de la télécommande pour sélectionner une source d'entrée.

Sélectionnez une source d'entrée autre que Bluetooth.

2 Appuyez sur SETUP.

3 Utilisez les touches de curseur pour sélectionner « Bluetooth » et appuyez sur ENTER.

4 Utilisez les touches de curseur pour sélectionner « Envoi audio » et appuyez sur ENTER.

5 Utilisez les touches de curseur pour sélectionner « Transmetteur » et appuyez sur ENTER.

6 Utilisez les touches de curseur pour sélectionner « Activé » et appuyez sur RETURN.

7 Utilisez les touches de curseur pour sélectionner « Recherche d'appareils » et appuyez sur ENTER pour rechercher les dispositifs Bluetooth.

La liste des dispositifs Bluetooth s'affiche.

8 Utilisez les touches de curseur pour afficher les enceintes ou les écouteurs Bluetooth souhaités et appuyez sur ENTER.

9 Utilisez les touches de curseur et ENTER pour vérifier les enceintes ou les écouteurs Bluetooth à connecter à l'unité.

10 Utilisez les touches de curseur pour sélectionner « CONNEXION » et appuyez sur ENTER.

Une fois la connexion terminée, « terminé » s'affiche et le son lu sur l'unité sera reproduit depuis les enceintes ou les écouteurs Bluetooth.

NOTE

Si le dispositif Bluetooth souhaité n'apparaît pas dans la liste, réglez-le sur le mode de jumelage, puis exécutez à nouveau l'opération « Recherche d'appareils ».

11 Appuyez sur SETUP.

Les réglages sont maintenant terminés.

NOTE

- Lorsque Pure Direct est activé, les sources d'entrée autres que les sources réseau et USB ne sont pas disponibles.
- Pour arrêter la connexion Bluetooth, effectuez l'une des opérations suivantes.
 - Exécutez la procédure de déconnexion sur les enceintes ou les écouteurs Bluetooth.
 - Appuyez sur la touche SETUP, puis utilisez les touches de curseur pour sélectionner « Bluetooth », puis « Transmetteur » et enfin « Désactivé ».

Lecture des contenus musicaux d'iTunes/iPhone avec AirPlay

AirPlay permet de lire de la musique d'iTunes ou d'un iPhone/iPad/iPod touch sur l'unité via un réseau.

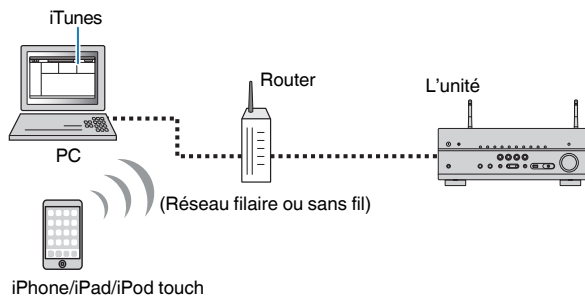

NOTE

Pour plus d'informations sur les appareils iPhone pris en charge, reportez-vous à :

- « Dispositifs AirPlay pris en charge » (p.171)

1 Démarrez iTunes sur l'ordinateur ou affichez l'écran de lecture sur l'iPhone.

2 Sur iTunes/iPhone, cliquez (appuyez) sur l'icône AirPlay et sélectionnez l'unité (nom du réseau de l'unité) comme appareil de sortie audio.

iOS 10 (exemple)



iTunes (exemple)



3 Sélectionnez un morceau et démarrez la lecture.

L'unité sélectionne automatiquement la source d'entrée « AirPlay » et démarre la lecture.

L'écran de lecture s'affiche sur le téléviseur.



ATTENTION

- Si vous utilisez les commandes d'iTunes ou de l'iPhone pour régler le volume, ce dernier peut être étonnamment élevé. Cela peut endommager l'unité ou les enceintes. Si le volume augmente soudainement lors de la lecture, interrompez-la immédiatement sur iTunes ou l'iPhone. Nous recommandons d'activer les commandes de volume d'iTunes/iPhone dans la plage limitée en réglant « AirPlay Volume Interlock » dans le menu « Réglage ».

NOTE

- Vous pouvez allumer automatiquement l'unité au démarrage de la lecture sur iTunes ou l'iPhone. Pour plus d'informations sur les réglages, reportez-vous à :
 - « Réglage de l'utilisation de la fonction de veille du réseau » (p.118)
- Vous pouvez modifier le nom du réseau (nom de l'unité sur le réseau) affiché sur iTunes/iPhone. Pour plus d'informations, reportez-vous à :
 - « Réglage du nom de réseau de l'unité » (p.120)
- Vous pouvez régler le volume de l'unité depuis iTunes ou l'iPhone lors de la lecture. Pour désactiver les commandes de volume d'iTunes/iPhone, reportez-vous à :
 - « Réglage de l'utilisation du contrôle du volume via AirPlay » (p.119)

Lecture de musique stockée sur un dispositif de stockage USB

Lecture du contenu du dispositif de stockage USB

Sur l'unité, vous pouvez lire des fichiers de musique stockés sur un dispositif de stockage USB.

NOTE

Pour plus d'informations sur les dispositifs USB lisibles et les formats de fichier USB, reportez-vous à :

- « Dispositifs USB pris en charge » (p.171)
- « Formats de fichier pris en charge » (p.172)

1 Raccordez le dispositif de stockage USB à la prise USB.

L'unité (avant)

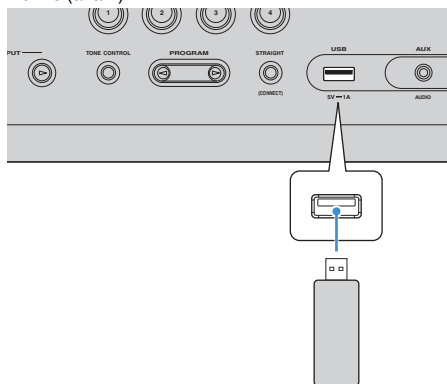

Dispositif de stockage USB

NOTE

- Si le dispositif de stockage USB contient de nombreux fichiers, leur chargement peut prendre un certain temps. Dans ce cas, le message « Loading... » apparaît sur l'afficheur de la face avant.
- Arrêtez la lecture depuis le dispositif de stockage USB avant de le débrancher de la prise USB.
- Raccordez un dispositif de stockage USB directement à la prise USB de l'unité. N'utilisez pas de câbles de rallonge.
- L'unité ne peut pas charger les dispositifs USB pendant qu'elle se trouve en mode veille.

2 Appuyez sur USB pour sélectionner « USB » comme source d'entrée.

L'écran de navigation s'affiche sur le téléviseur.

NOTE

Si la lecture est en cours sur le dispositif de stockage USB, l'écran de lecture s'affiche.

3 Utilisez les touches de curseur pour sélectionner un élément et appuyez sur ENTER.

Si un morceau est sélectionné, la lecture commence et l'écran de lecture s'affiche.

NOTE

Pour revenir au niveau supérieur pendant l'affichage de l'écran de navigation, maintenez enfoncé RETURN.

NOTE

- Vous pouvez configurer les réglages de lecture aléatoire/répétée du contenu. Pour plus d'informations, reportez-vous à :
 - « Configuration du réglage de la lecture aléatoire » (p.85)
 - « Configuration du réglage de la lecture répétée » (p.85)
- Vous pouvez enregistrer les contenus en tant que raccourcis et y accéder directement. Pour plus d'informations, reportez-vous à :
 - « Enregistrer un contenu favori en tant que raccourci » (p.77)

Configuration du partage de médias sur des serveurs média (PC/NAS)

Pour lire des fichiers de musique stockés sur vos serveurs média, vous devez commencer par configurer le réglage de partage de médias de chaque serveur de musique.

La procédure de réglage peut varier selon le serveur média. La procédure suivante illustre un exemple de configuration pour Windows Media Player 12.

NOTE

- Pour un serveur média sur lequel un autre logiciel que Windows Media Player est installé, reportez-vous au mode d'emploi du dispositif ou du logiciel et configurez les réglages du partage média.
- La procédure de réglage peut varier selon le réglage d'affichage de Windows Media Player ou les réglages de l'ordinateur.

- 1 Démarrez Windows Media Player 12 sur votre PC.**
- 2 Sélectionnez « Stream », puis « Turn on media streaming ».**
- 3 Cliquez sur « Turn on media streaming ».**
- 4 Sélectionnez « Allowed » dans la liste déroulante en regard du nom du modèle de l'unité.**
- 5 Cliquez sur « OK » pour quitter.**

Tous les réglages sont maintenant terminés.

NOTE

Pour plus de détails sur les paramètres du partage de médias, reportez-vous à l'aide de Windows Media Player.

Lecture de musique stockée sur des serveurs multimédias (PC/NAS)

Sur l'unité, vous pouvez lire des fichiers de musique stockés sur votre serveur média.

NOTE

- Vous devez configurer au préalable le réglage de partage média sur chaque serveur de musique. Pour plus d'informations, reportez-vous à :
 - « Configuration du partage de médias sur des serveurs média (PC/NAS) » (p.70)
- Pour utiliser cette fonction, l'unité et votre ordinateur doivent être raccordés au même routeur. Vous pouvez vérifier si les paramètres réseau (tels que l'adresse IP) sont correctement attribués à l'unité. Pour plus d'informations, reportez-vous à :
 - « Vérification des informations réseau sur l'unité » (p.117)
- Le son risque de s'interrompre lors de l'utilisation de la connexion du réseau sans fil. Dans ce cas, utilisez la connexion réseau filaire.
- Pour plus d'informations sur les formats de fichiers lisibles, reportez-vous à :
 - « Formats de fichier pris en charge » (p.172)

- 1 Appuyez sur NET pour sélectionner « SERVER » comme source d'entrée.**

L'écran de navigation s'affiche sur le téléviseur.

NOTE

Si un fichier de musique sélectionné depuis l'unité est en cours de lecture sur votre PC, l'écran de lecture s'affiche.

- 2 Utilisez les touches de curseur pour sélectionner un serveur de musique et appuyez sur ENTER.**

3 Utilisez les touches de curseur pour sélectionner un élément et appuyez sur ENTER.

Si un morceau est sélectionné, la lecture commence et l'écran de lecture s'affiche.

NOTE

Pour revenir au niveau supérieur pendant l'affichage de l'écran de navigation, maintenez enfoncé RETURN.

NOTE

- Vous pouvez configurer les réglages de lecture aléatoire/répétée du contenu. Pour plus d'informations, reportez-vous à :
 - « Configuration du réglage de la lecture aléatoire » (p.85)
 - « Configuration du réglage de la lecture répétée » (p.85)
- Vous pouvez également utiliser le Digital Media Controller (DMC) pour contrôler la lecture. Pour plus d'informations, reportez-vous à :
 - « Réglage de l'utilisation d'un Digital Media Controller » (p.119)
- Vous pouvez enregistrer les contenus en tant que raccourcis et y accéder directement. Pour plus d'informations, reportez-vous à :
 - « Enregistrer un contenu favori en tant que raccourci » (p.77)

Sélection d'une station de radio sur Internet

Sélectionnez une station de radio sur Internet et lancez la lecture.

NOTE

- Pour utiliser cette fonction, l'unité doit être connectée à Internet. Vous pouvez vérifier si les paramètres réseau (tels que l'adresse IP) sont correctement attribués à l'unité. Pour plus d'informations, reportez-vous à :
 - « Vérification des informations réseau sur l'unité » (p.117)
- Il se peut que vous ne puissiez pas recevoir certaines stations radio Internet.
- L'unité utilise le service `airable.radio`, un service de Tune In GmbH.
- Ce service peut être supprimé sans avis préalable.
- Les noms de dossier varient selon la langue.

1 Appuyez sur NET pour sélectionner « NET RADIO » comme source d'entrée.

L'écran de navigation s'affiche sur le téléviseur.

2 Utilisez les touches de curseur pour sélectionner un élément et appuyez sur ENTER.

Si une station de radio sur Internet est sélectionnée, la lecture commence et l'écran de lecture s'affiche.

NOTE

Pour revenir au niveau supérieur pendant l'affichage de l'écran de navigation, maintenez enfoncé RETURN.

Enregistrement de vos stations de radio sur Internet préférées

Vous pouvez enregistrer la station de radio sur Internet lue à présent dans le dossier « Favorites ».

1 Pendant l'écoute de la radio Internet, appuyez sur OPTION.

2 Utilisez les touches de curseur pour sélectionner « Ajouter aux Favoris » et appuyez sur ENTER.

Sur l'écran de lecture, la station actuelle est ajoutée au dossier « Favorites ». Sur l'écran de navigation, la station sélectionnée dans la liste est ajoutée au dossier « Favorites ».

Dès que le processus d'enregistrement est terminé, le menu « Option » se ferme automatiquement.

NOTE

- Les stations de radio enregistrées dans les favoris s'affichent avec « ★ ».
- Pour retirer une station enregistrée dans les favoris, sélectionnez la station, puis sélectionnez « Supprimer des Favoris ».
- Vous pouvez enregistrer des stations de radio sur Internet en tant que raccourcis et y accéder directement. Pour plus d'informations, reportez-vous à :
 - « Enregistrer un contenu favori en tant que raccourci » (p.77)

Écoute d'un service de musique en streaming

Vous pouvez écouter un service en streaming avec MusicCast CONTROLLER sur votre dispositif mobile. Sur l'écran MusicCast CONTROLLER, sélectionnez le nom de la pièce spécifié pour l'unité, puis sélectionnez le service en streaming à syntoniser par son nom de station. Pour plus d'informations, reportez-vous à l'application MusicCast CONTROLLER.

NOTE

- Le service est limité à certaines zones.
- Le service pris en charge par l'unité peut ne pas être disponible dans certaines régions d'achat de l'unité.
- Le service peut changer ou être interrompu sans préavis.
- Après avoir enregistré l'unité dans l'application MusicCast CONTROLLER, vous pouvez utiliser le service en streaming. Pour plus d'informations, reportez-vous à :
 - « Ajout de l'unité au réseau MusicCast » (p.44)
- Pour utiliser cette fonction, l'unité doit être connectée à Internet. Vous pouvez vérifier si les paramètres réseau (tels que l'adresse IP) sont correctement attribués à l'unité. Pour plus d'informations, reportez-vous à :
 - « Vérification des informations réseau sur l'unité » (p.117)
- Pour plus d'informations sur les services de musique en streaming, reportez-vous aux suppléments des services en streaming. Accédez au site de téléchargement Yamaha pour télécharger le supplément.
<http://download.yamaha.com/>

Fonction SCENE

■ Sélection de la source d'entrée et de vos réglages favoris d'un seul geste (SCENE)

La fonction SCÈNE vous permet de sélectionner les réglages suivants d'un seul geste.

- Source d'entrée
- Contenu enregistré
- Programme sonore
- Pure Direct Activé/Désactivé
- Compressed Music Enhancer Activé/Désactivé
- Prise de sortie HDMI OUT

Vous pouvez enregistrer huit fonctions SCÈNE qui seront attribuées à huit touches respectives SCENE sur la télécommande.

■ Sélection d'une scène enregistrée

Appuyez sur les touches numérotées (1 à 8), puis la source d'entrée et les réglages enregistrés sur la scène correspondante sont directement sélectionnés. L'unité s'allume automatiquement lorsqu'elle se trouve en mode veille.

NOTE

Pour commander la Zone2, réglez MAIN/ZONE 2 sur « ZONE 2 ».

Ou bien, vous pouvez également sélectionner une scène enregistrée en appuyant à plusieurs reprises sur SCENE.

1 Appuyez à plusieurs reprises sur SCENE.

Le nom de SCENE apparaît sur l'afficheur de la face avant et sur le téléviseur.

2 Pour sélectionner un nom de SCENE souhaité, appuyez sur ENTER.

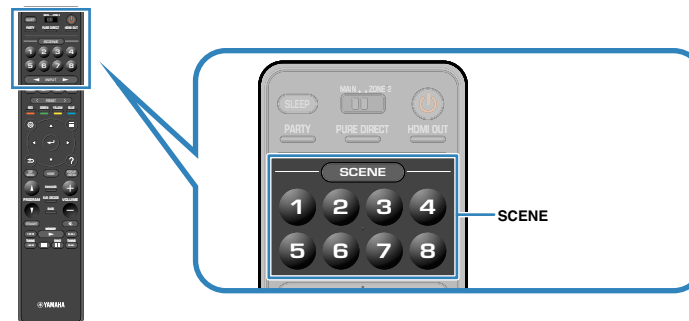

NOTE

- Pour annuler l'opération de sélection d'une scène enregistrée, appuyez sur RETURN.
- L'opération est annulée automatiquement si vous n'avez pas utilisé l'unité pendant les 30 secondes.

Par défaut, les réglages suivants sont enregistrés pour chaque scène.

Zone principale

SCENE	1	2	3	4
Nom de SCÈNE	Movie Viewing	Radio Listening	Music Listening	NET Audio Listening
Entrée	HDMI1	TUNER	AUDIO2	NET RADIO
Sortie HDMI	HDMI OUT 1+2	HDMI OUT 1+2	HDMI OUT 1+2	HDMI OUT 1+2
Programme sonore	Sci-Fi	7ch Stereo	STRAIGHT	7ch Stereo
Pure Direct	Désactivé	Désactivé	Désactivé	Désactivé
Compressed Music Enhancer	Désactivé	Activé	Désactivé	Activé

SCENE	5	6	7	8
Nom de SCÈNE	STB Viewing	Game Playing	TV Viewing	Media Server Listening
Entrée	HDMI2	HDMI3	AUDIO1	SERVER
Sortie HDMI	HDMI OUT 1+2	HDMI OUT 1+2	HDMI OUT 1+2	HDMI OUT 1+2
Programme sonore	Drama	Action Game	Drama	7ch Stereo
Pure Direct	Désactivé	Désactivé	Désactivé	Désactivé
Compressed Music Enhancer	Désactivé	Désactivé	Activé	Activé

Zone2

SCENE	1	2	3	4
Entrée	AV 1	TUNER	AUDIO2	NET RADIO
Volume	-40,0 dB	-40,0 dB	-40,0 dB	-40,0 dB
Réglages tonalité	Auto	Auto	Auto	Auto

SCENE	5	6	7	8
Entrée	AUDIO3	AUDIO4	AUDIO1	SERVER
Volume	-40,0 dB	-40,0 dB	-40,0 dB	-40,0 dB
Réglages tonalité	Auto	Auto	Auto	Auto

NOTE

- Vous pouvez également sélectionner une scène enregistrée de 1 à 4 en appuyant sur la touche numérotée SCENE (1 à 4) sur la face avant.
- Pour plus d'informations sur les réglages, reportez-vous à :
 - « Sélection d'éléments à inclure dans les attributions de scène » (p.112)

■ Enregistrer une scène

Vous pouvez changer le réglage par défaut et enregistrer la fonction qui est attribuée à chaque touche numérotée (1 à 8).

NOTE

- Nous recommandons d'enregistrer la scène en lisant le contenu que vous souhaitez enregistrer.
- Pour commander la Zone2, réglez MAIN/ZONE 2 sur « ZONE 2 ».

1 Effectuez les opérations suivantes pour préparer les réglages à attribuer à une scène.

- Sélectionnez une source d'entrée
- Sélectionnez la station de radio ou le contenu attribués (lorsque « NET », « USB », « Bluetooth » ou « TUNER » est sélectionné comme source d'entrée uniquement).
- Sélectionnez un programme sonore, le décodage direct ou Pure Direct.
- Activez/désactivez le mode Compressed Music Enhancer
- Sélectionnez une prise de sortie HDMI.

2 Maintenez enfoncée la touche numérotée souhaitée (1 à 8) jusqu'à ce que « SET Complete » apparaisse sur l'afficheur de la face avant ou le téléviseur.



Tous les enregistrements sont maintenant terminés.

NOTE

- Pour plus d'informations sur les réglages, reportez-vous à :
 - « Profiter des effets de champ sonore optimisés selon le contenu » (p.46)
 - « Profiter de la pureté du son haute fidélité (Pure Direct) » (p.48)
 - « Lecture de fichiers audio compressés numériquement avec un son optimisé (Compressed Music Enhancer) » (p.49)
 - « Sélection d'une prise de sortie HDMI » (p.57)
- Vous pouvez configurer plus d'attributions de scène détaillées dans « Scène » du menu « Réglage ». Pour plus d'informations, reportez-vous à :
 - « Sélection d'éléments à inclure dans les attributions de scène » (p.112)
- Vous pouvez changer le nom de SCÈNE affiché sur l'afficheur de la face avant ou sur le téléviseur. Pour plus d'informations, reportez-vous à :
 - « Renommer la SCENE » (p.113)

Fonction de raccourci

■ Enregistrer un contenu favori en tant que raccourci

Vous pouvez enregistrer vos contenus USB, Bluetooth, serveur média et réseau favoris dans des raccourcis et y accéder directement en sélectionnant leur numéro de raccourci.

NOTE

- Vous pouvez enregistrer jusqu'à 40 contenus comme raccourcis.
- Vous pouvez également utiliser la fonction « Favoris » pour enregistrer des stations de radio sur Internet. Pour plus d'informations, reportez-vous à :
 - « Enregistrement de vos stations de radio sur Internet préférées » (p.72)
- L'unité enregistre Bluetooth ou AirPlay comme source d'entrée. Aucun contenu individuel ne peut être enregistré.

1 Écoutez le morceau ou la station de radio à enregistrer.

2 Maintenez la touche MEMORY enfoncée pendant quelques secondes.

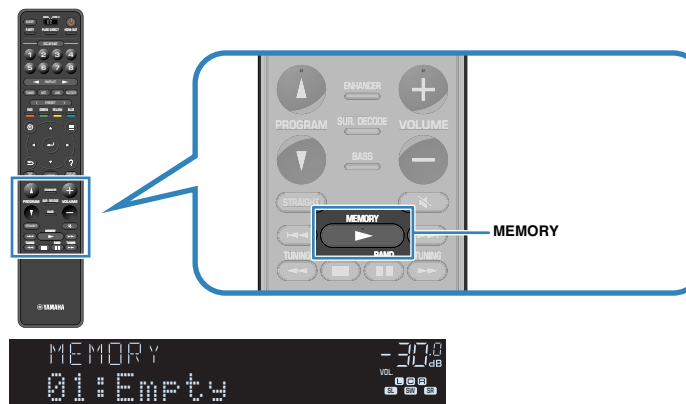

Numéro de raccourci (clignotant)

« MEMORY » apparaît sur l'afficheur de la face avant et le numéro du raccourci sous lequel l'élément sera enregistré clignote.

NOTE

Pour modifier un numéro de raccourci sous lequel sera enregistré l'élément, utilisez PRESET pour sélectionner le numéro de raccourci après l'étape 2.



« Empty » (inutilisé) ou élément actuellement enregistré

3 Appuyez sur MEMORY.

Le numéro de raccourci enregistré et « Memorized » apparaissent sur l'afficheur de la face avant.

Tous les enregistrements sont maintenant terminés.

Rappeler un contenu enregistré en tant que raccourci

Rappelez un contenu enregistré (contenu Bluetooth, USB, serveur média et réseau) en sélectionnant son numéro de raccourci.

NOTE

Vous pouvez enregistrer jusqu'à 40 contenus comme raccourcis.

1 Appuyez sur BLUETOOTH, NET ou USB.

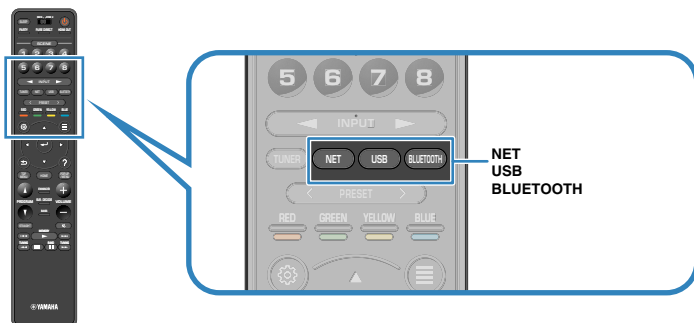

2 Appuyez sur PRESET pour sélectionner le contenu souhaité.

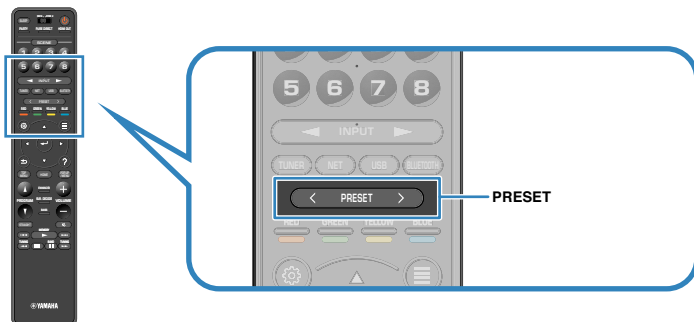

La lecture du contenu sélectionné commence.

NOTE

- « No Presets » apparaît sur l'afficheur de la face avant si aucun élément n'est enregistré.
- L'élément enregistré ne peut pas être rappelé dans les cas suivants.
 - Le dispositif de stockage USB dans lequel l'élément est enregistré n'est pas raccordé à cette unité.
 - Le PC dans lequel l'élément est enregistré n'est pas allumé ou connecté au réseau.
 - Le contenu de réseau enregistré n'est pas disponible à l'heure actuelle ou est hors service.
 - L'élément enregistré (fichier) a été supprimé ou déplacé.
 - Une connexion Bluetooth n'a pas pu être établie.
- Lorsque vous enregistrez des fichiers de musique stockés sur un dispositif de stockage USB ou un serveur média (PC/NAS), cette unité mémorise leur position relative dans le dossier. Si vous ajoutez ou supprimez un fichier dans le dossier, cette unité peut ne pas le rappeler correctement. Dans ces cas, enregistrez les éléments une nouvelle fois.
- Le contenu enregistré (morceaux et station de radio sur Internet) peut être affiché sous la forme d'une liste et facilement éliminé en utilisant MusicCast CONTROLLER sur votre dispositif mobile. Pour plus d'informations, reportez-vous à :
 - « Utilisation de MusicCast CONTROLLER » (p.44)

Configuration de réglages de lecture distincts pour différentes sources de lecture (menu d'option)

Opération de base du menu d'option

Effectuez la procédure de base suivante pour utiliser le menu « Option ». Avec le menu « Option », vous pouvez configurer différents réglages de lecture selon la source d'entrée actuellement lue.

1 Appuyez sur OPTION.

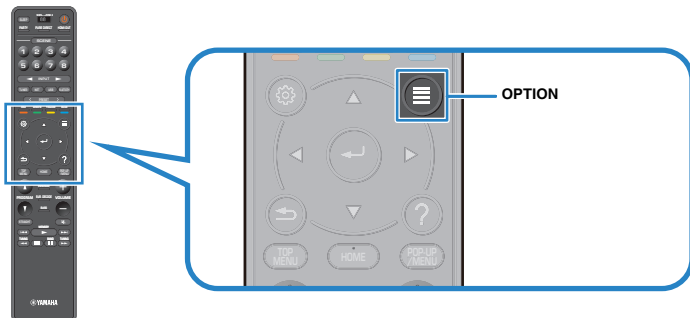

Afficheur de la face avant

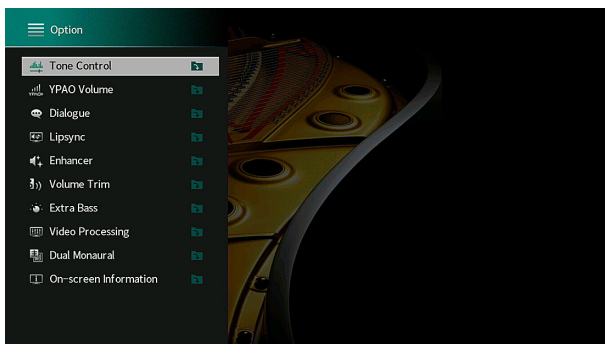

Écran du téléviseur

2 Utilisez les touches de curseur pour sélectionner un élément et appuyez sur ENTER.

3 Utilisez les touches de curseur pour sélectionner un réglage.

4 Appuyez sur OPTION.

Les réglages sont maintenant terminés.

NOTE

Pour plus d'informations sur les réglages par défaut, reportez-vous à :

- « Réglages par défaut du menu d'option » (p.182)

Éléments de menu Option

Utilisez le tableau suivant pour configurer les réglages de lecture de l'unité.

NOTE

- Les éléments disponibles varient en fonction de la source d'entrée sélectionnée.
- Lorsque l'icône de saisie s'affiche dans le coin supérieur droit du menu « Option », le réglage est appliqué à la source d'entrée actuellement sélectionnée. Autrement, le réglage est appliqué à toutes les sources d'entrée.
- Le texte entre parenthèses correspond aux témoins de l'afficheur de la face avant.
- Selon la région d'achat, certains éléments de menu relatifs à des services de contenu audio sont également disponibles.

Élément	Fonction	Page
Graves/Aigus (Tone Control)	Permet de régler le niveau de la plage de fréquences élevées et de la plage de fréquences basses individuellement.	p.80
Volume YPAO (YPAO Volume)	Volume YPAO (YPAO Vol.) Permet d'activer/désactiver le volume YPAO.	p.81
	Adaptive DRC (A.DRC) Permet de déterminer si la dynamique (du maximum au minimum) est réglée automatiquement selon le volume.	p.81
Dialogue (Dialog)	Niveau dialogues (Dialog Lvl) Permet de régler le volume sonore des dialogues.	p.82
	Contrôle des dialogues DTS (DTS Dialog) Permet de régler le volume sonore des dialogues des contenus DTS:X.	p.82
	Hauteur dialogues (Dialog Lift) Règle la hauteur perçue des sons des dialogues pour la position de l'écran.	p.82
Synchro (Lipsync)	Synchro (Lipsync) Permet d'ajuster manuellement le délai entre la sortie vidéo et la sortie audio.	p.83
Enhancer (Enhancer)	Enhancer (Enhancer) Permet d'activer/désactiver le mode Compressed Music Enhancer.	p.83
Réglage volume (Volume Trim)	Réglage entrée (In.Trim) Permet de rectifier les différences de niveau du volume entre les sources d'entrée.	p.83
	Réglage subwoofer (SW.Trim) Affine le réglage du volume du caisson de graves.	p.83
Extra graves (Extra Bass)	Extra graves (Extra Bass) Permet d'activer/désactiver le mode Extra graves.	p.84
Traitement de la vidéo (Video Process.)	Mode vidéo (V.M) Permet d'activer/désactiver les réglages de traitement des signaux vidéo configurés dans le menu « Réglage ».	p.84
Sortie vidéo (Video Out)	Sortie vidéo (V.Out) Permet de sélectionner la sortie vidéo avec la source audio sélectionnée.	p.84

Élément	Fonction	Page
Aléatoire / Répéter (Shuffle / Repeat)	Aléatoire (Shuffle) Permet de configurer les réglages de la lecture aléatoire.	p.85
	Répéter (Repeat) Permet de configurer les réglages de la lecture répétée.	p.85
Mode FM (FM Mode)	Mode FM (Mode) Permet de basculer entre les modes « Stéréo » et « Monaural » pour la réception radio FM.	p.85
	Préréglage auto FM (AUTO) Permet d'enregistrer automatiquement les stations FM émettant des signaux puissants en tant que présélections.	p.86
Préréglage (Preset)	Annuler préréglage (CLEAR) Permet d'effacer les stations de radio enregistrées sur les numéros de présélection.	p.87
	Annuler tous prérég. (CLEAR ALL) Permet d'effacer toutes les stations de radio enregistrées sur les numéros de présélection.	p.87
Ajouter aux Favoris (Add to Fav.)	Permet d'ajouter vos stations de radio sur Internet préférées dans le dossier « Favorites ».	p.88
Supprimer des Favoris (RemovefromFav.)	Permet de retirer un élément du dossier « Favorites ».	p.88
Prog. Circul. Routière (TrafficProgram)	(Modèles pour le Royaume-Uni, l'Europe, la Russie et le Moyen-Orient uniquement) Permet de rechercher automatiquement une station d'informations sur la circulation routière.	p.88
Infos d'affichage à l'écran	Permet d'afficher les informations sur le statut actuel.	p.89

Réglage de la tonalité de la sortie audio

Permet de régler le niveau de la plage de fréquences élevées (Treble) et de la plage de fréquences basses (Bass) individuellement.

Menu d'option

« Graves/Aigus »

Choix

Aigu, Grave

Plage de réglage

-6,0 dB à +6,0 dB (incréments de 0,5 dB)

NOTE

- Lorsque « Aigu » et « Grave » sont tous deux à 0,0 dB, « Bypass » apparaît.
- Vous pouvez également régler la tonalité avec les commandes de face avant. Appuyez sur TONE CONTROL pour sélectionner « Aigu » ou « Grave », puis appuyez sur PROGRAM pour effectuer un ajustement.
- Si vous réglez ce paramètre sur une valeur extrême, les sons risquent de ne pas bien correspondre à ceux des autres voies.

Configuration automatique du volume d'après les résultats de la mesure YPAO

■ Réglage automatique du niveau des graves et des aigus selon le volume

Permet d'activer/désactiver le volume YPAO. Lorsque le volume YPAO est activé, le niveau des graves et des aigus est automatiquement ajusté en fonction du volume de sorte que vous puissiez bénéficier d'un son naturel même à bas volume. Le volume YPAO fonctionne de manière efficace après la mesure YPAO. Pour plus d'informations, reportez-vous à :

- « Optimisation automatique des réglages d'enceintes (YPAO) » (p.38)

Menu d'option

« Volume YPAO » > « Volume YPAO »

Réglages

Désactivé	Permet de désactiver le volume YPAO.
Activé	Permet d'activer le volume YPAO.

NOTE

Nous vous recommandons d'activer les modes « Volume YPAO » et « Adaptive DRC » pour écouter des sources à bas volume ou la nuit. Pour plus d'informations sur « Adaptive DRC », reportez-vous à :

- « Réglage automatique de la plage dynamique » (p.81)

■ Réglage automatique de la plage dynamique

Permet de déterminer si la dynamique (du maximum au minimum) est réglée automatiquement en même temps que le volume lorsque « Volume YPAO » est réglé sur « Activé ». Lorsque « Adaptive DRC » est réglé sur « Activé », cela est utile pour écouter une bande sonore le soir à volume bas.

Menu d'option

« Volume YPAO » > « Adaptive DRC »

Réglages

Désactivé	La dynamique n'est pas réglée automatiquement.
Activé	La dynamique s'ajuste automatiquement.

NOTE

Nous vous recommandons d'activer les modes « Volume YPAO » et « Adaptive DRC » pour écouter des sources à bas volume ou la nuit. Pour plus d'informations sur « Volume YPAO », reportez-vous à :

- « Réglage automatique du niveau des graves et des aigus selon le volume » (p.81)

Réglage du volume et de la hauteur perçue des sons des dialogues

Réglage du volume sonore des dialogues

Règle le volume des dialogues qui sont difficiles à entendre.

Menu d'option

« Dialogue » > « Niveau dialogues »

Plage de réglage

0 à 3 (supérieur pour un volume plus fort)

NOTE

Ce réglage n'est pas disponible lorsqu'une des conditions suivantes est satisfaite.

- Un contenu Dolby Atmos ou DTS:X est lu.
- Le décodeur Dolby Surround ou Neural:X fonctionne.

Réglage du volume des dialogues pendant la lecture DTS:X™

Règle le volume des dialogues qui sont difficiles à entendre pour les contenus DTS:X.

Menu d'option

« Dialogue » > « Contrôle des dialogues DTS »

Plage de réglage

0 à 6 (supérieur pour un volume plus fort)

NOTE

Ce réglage est disponible uniquement lors de la lecture d'un contenu DTS:X prenant en charge la fonction Commande des dialogues DTS.

Réglage de la hauteur perçue des sons des dialogues

Règle la hauteur perçue des sons des dialogues lorsque la position (hauteur) du son des dialogues est artificielle. Si le dialogue semble provenir du dessous de l'écran, vous pouvez augmenter sa hauteur perçue en augmentant ce réglage.

NOTE

Ce réglage est disponible uniquement si l'une des conditions suivantes est satisfaite.

- Un des programmes sonores (sauf 2ch Stereo et 7ch Stereo) est sélectionné lorsque des enceintes de présence sont utilisées.
- Virtual Presence Speaker (VPS) fonctionne.
(Vous pouvez entendre les sons des dialogues depuis les enceintes surround selon la position d'écoute.)

Menu d'option

« Dialogue » > « Hauteur dialogues »

Plage de réglage

0 à 5 (Plus la valeur est élevée, plus la position est élevée)

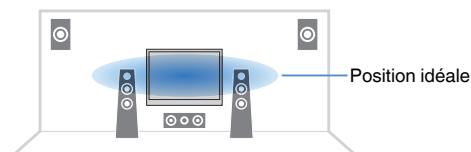

Réglage du retard de la fonction Synchronisation Lèvres

Permet de régler manuellement le retard entre la sortie vidéo et la sortie audio lorsque « Activer retard » du menu « Réglage » est réglé sur « Valider ».

Menu d'option

« Synchro » > « Synchro »

Plage de réglage

0 ms à 500 ms (incréments de 1 ms)

NOTE

Pour plus d'informations sur « Activer retard » du menu « Réglage », reportez-vous à :

- « Activation du réglage de la Synchronisation Lèvres » (p.102)

Réglage du mode Compressed Music Enhancer

Permet d'activer/désactiver le mode Compressed Music Enhancer.

Menu d'option

« Enhancer » > « Enhancer »

Réglages

Désactivé	Permet de désactiver le mode Compressed Music Enhancer.
-----------	---

Activé	Permet d'activer le mode Compressed Music Enhancer.
--------	---

NOTE

- Ce réglage s'applique séparément à chaque source d'entrée.
- Vous pouvez également utiliser la touche ENHANCER de la télécommande pour activer ou désactiver le mode Compressed Music Enhancer.
- Pour plus d'informations sur le mode Compressed Music Enhancer, reportez-vous à :
 - « Lecture de fichiers audio compressés numériquement avec un son optimisé (Compressed Music Enhancer) » (p.49)

Correction des différences de niveau du volume pendant la lecture

■ Correction des différences de niveau du volume entre les sources d'entrée

Permet de rectifier les différences de niveau du volume entre les sources d'entrée. Si vous êtes gêné par des différences de volume lors du changement des sources d'entrée, utilisez cette fonction pour les corriger.

Menu d'option

« Réglage volume » > « Réglage entrée »

Plage de réglage

-6,0 dB à +6,0 dB (incréments de 0,5 dB)

NOTE

Ce réglage s'applique séparément à chaque source d'entrée.

■ Réglage du volume du caisson de graves

Affine le réglage du volume du caisson de graves.

Menu d'option

« Réglage volume » > « Réglage subwoofer »

Plage de réglage

-6,0 dB à +6,0 dB (incréments de 0,5 dB)

Réglage de l'utilisation du mode Extra Bass

Permet d'activer/désactiver le mode Extra graves. Lorsque Extra graves est activé, vous pouvez profiter des sons graves de meilleure qualité, indépendamment de la taille des enceintes avant et de la présence ou de l'absence du subwoofer.

Menu d'option

« Extra graves » > « Extra graves »

Réglages

Désactivé	Permet de désactiver le mode Extra graves.
Activé	Permet d'activer le mode Extra graves.

NOTE

Vous pouvez également utiliser la touche BASS de la télécommande pour activer ou désactiver le mode Extra graves.

Activation du traitement du signal vidéo

Active/désactive les réglages du traitement du signal vidéo (résolution et rapport de format) configurés dans « Résolution » et « Aspect » du menu « Réglage ». Pour plus d'informations, reportez-vous à :

- « Réglage d'une résolution pour émettre les signaux vidéo HDMI » (p.114)
- « Réglage d'un rapport de format pour émettre les signaux vidéo HDMI » (p.115)

Menu d'option

« Traitement de la vidéo » > « Mode vidéo »

Réglages

Direct	Désactive le traitement du signal vidéo.
Traitement	Active le traitement du signal vidéo.

Sélection d'une source vidéo à émettre avec la source audio sélectionnée

Sélectionne une source vidéo à émettre avec la source audio sélectionnée. Par exemple, vous pouvez regarder une vidéo d'une source différente tout en écoutant la radio.

Menu d'option

« Sortie vidéo » > « Sortie vidéo »

Sources d'entrée

AUX, AUDIO 1-5, PHONO, TUNER, (sources réseau), AirPlay, MusicCast Link, SERVER, NET RADIO, Bluetooth, USB

Réglages

Désactivé	Ne restitue pas la vidéo.
HDMI 1-5, AV 1-2	Restitue l'entrée vidéo via les prises d'entrée vidéo correspondantes.

Configuration du réglage de la lecture répétée/ aléatoire

■ Configuration du réglage de la lecture aléatoire

Configurez le réglage pour la lecture aléatoire.

Menu d'option

« Aléatoire / Répéter » > « Aléatoire »

Réglages

Désactivé	Désactive la fonction de lecture aléatoire.
Activé	Lit les morceaux de l'album (dossier) en cours dans un ordre aléatoire.

NOTE

Ce réglage est disponible uniquement lorsque « USB » ou « SERVER » est sélectionné comme source d'entrée.

■ Configuration du réglage de la lecture répétée

Configurez le réglage pour la lecture répétée.

Menu d'option

« Aléatoire / Répéter » > « Répéter »

Réglages

Désactivé	Permet de désactiver la fonction de lecture répétée.
Un	Permet de lire le morceau en cours à plusieurs reprises.
Tous	Permet de lire tous les morceaux de l'album (dossier) en cours à plusieurs reprises.

NOTE

Ce réglage est disponible uniquement lorsque « USB » ou « SERVER » est sélectionné comme source d'entrée.

Basculement entre les modes stéréo et mono pour la réception radio FM

Basculez entre les modes stéréo et mono pour la réception radio FM. Lorsque la réception du signal de la station de radio FM est instable, le passage en mono peut l'améliorer.

Menu d'option

« Mode FM » > « Mode FM »

Réglages

Stéréo	Active la stéréo pour la réception radio FM.
Monaural	Active le mono pour la réception radio FM.

Réglage des présélections pour les stations de radio

■ Enregistrement automatique des stations de radio FM

Permet d'enregistrer automatiquement les stations de radio FM émettant des signaux puissants.

NOTE

- Vous pouvez enregistrer jusqu'à 40 stations en tant que présélections.
- Pour enregistrer les stations de radio AM, reportez-vous à :
 - « Enregistrement manuel d'une station de radio » (p.63)
- (Modèles pour le Royaume-Uni, l'Europe, la Russie et le Moyen-Orient uniquement)
Seules les stations d'émission Radio Data System sont enregistrées automatiquement grâce à la fonction Auto Preset.

Menu d'option

« Préréglage » > « Préréglage auto FM »

1 Appuyez sur TUNER pour sélectionner « TUNER » comme source d'entrée.

« TUNER » est sélectionné comme source d'entrée, puis la fréquence actuellement sélectionnée s'affiche sur l'afficheur de la face avant.

2 Appuyez sur OPTION.

3 Utilisez les touches de curseur pour sélectionner « Preset » et appuyez sur ENTER.



Le numéro de présélection à partir duquel démarrer l'enregistrement s'affiche sur l'afficheur de la face avant.

NOTE

Pour indiquer le numéro de présélection à partir duquel démarrer l'enregistrement, appuyez sur les touches de curseur ou PRESET pour sélectionner un numéro de présélection.

4 Pour démarrer la procédure Auto Preset, appuyez sur ENTER.

Le message « SEARCH » apparaît pendant la procédure Auto Preset



Numéro de présélection à partir duquel démarrer l'enregistrement

La procédure Auto Preset démarre et « SEARCH » apparaît pendant Auto Preset.

NOTE

Pour annuler la procédure Auto Preset, appuyez sur RETURN.

Dès que le processus Auto Preset est terminé « FINISH » apparaît sur l'afficheur de la face avant et le menu « Option » se ferme automatiquement.



■ Effacer toutes les stations préréglées

Effacez les stations radio enregistrées sur les numéros de présélection.

Menu d'option

« Préréglage » > « Annuler préréglage »

1 Appuyez sur TUNER pour sélectionner « TUNER » comme source d'entrée.

« TUNER » est sélectionné comme source d'entrée, puis la fréquence actuellement sélectionnée s'affiche sur l'afficheur de la face avant.

2 Appuyez sur OPTION.

3 Utilisez les touches de curseur pour sélectionner « Preset » et appuyez sur ENTER.



4 Utilisez les touches de curseur pour sélectionner « CLEAR ».

5 Utilisez les touches de curseur pour sélectionner une station préréglée à effacer et appuyez sur ENTER.



Station préréglée à effacer

Si la station préréglée est effacée, le message « Cleared » apparaît et le numéro de présélection utilisé suivant s'affiche.



6 Recommencez l'étape 5 jusqu'à ce que toutes les stations préréglées soient effacées.

7 Appuyez sur OPTION.

L'effacement des stations préréglées est maintenant terminé.

■ Effacer toutes les stations préréglées

Effacez toutes les stations de radio enregistrées sur les numéros de présélection.

Menu d'option

« Préréglage » > « Annuler tous prérég. »

1 Appuyez sur TUNER pour sélectionner « TUNER » comme source d'entrée.

« TUNER » est sélectionné comme source d'entrée, puis la fréquence actuellement sélectionnée s'affiche sur l'afficheur de la face avant.

2 Appuyez sur OPTION.

3 Utilisez les touches de curseur pour sélectionner « Preset » et appuyez sur ENTER.

4 Utilisez les touches de curseur pour sélectionner « CLEAR ALL ».

5 Utilisez les touches de curseur pour sélectionner « Execute » et appuyez sur ENTER.

Si toutes les stations préréglées sont effacées, « CLEAR ALL » apparaît et le menu « Option » se ferme automatiquement.

Ajout d'une station de radio sur Internet au dossier « Favoris »

Enregistrez la station de radio sur Internet actuellement lue dans le dossier « Favorites ».

Menu d'option

« Ajouter aux Favoris »

- 1** Pendant l'écoute de la radio Internet, appuyez sur **OPTION**.
- 2** Utilisez les touches de curseur pour sélectionner « Ajouter aux Favoris » et appuyez sur **ENTER**.

Dès que le processus d'enregistrement est terminé, le menu « Option » se ferme automatiquement.

Retrait d'une station de radio sur Internet du dossier « Favoris »

Retirez une station de radio sur Internet du dossier « Favorites ».

Menu d'option

« Supprimer des Favoris »

- 1** Utilisez les touches de curseur pour sélectionner la station à retirer du dossier « Favorites ».
- 2** Appuyez sur **OPTION**.
- 3** Utilisez les touches de curseur pour sélectionner « Supprimer des Favoris » et appuyez sur **ENTER**.

Dès que le processus de retrait est terminé, le menu « Option » se ferme automatiquement.

Réception automatique d'informations sur la circulation routière

(Modèles pour le Royaume-Uni, l'Europe, la Russie et le Moyen-Orient uniquement)

Lorsque la source d'entrée sélectionnée est « TUNER », l'unité recherche automatiquement une station d'informations sur la circulation routière.

Menu d'option

« Prog. Circul. Routière »

- 1** Lorsque « TUNER » est sélectionné comme source d'entrée, appuyez sur **OPTION**.
- 2** Utilisez les touches de curseur pour sélectionner « Prog. Circul. Routière » et appuyez sur **ENTER**.

La recherche d'une station d'informations de circulation routière commencera dans 5 secondes. Appuyez de nouveau sur **ENTER** pour démarrer la recherche immédiatement.

NOTE

- Pour rechercher vers le haut/vers le bas à partir de la fréquence actuelle, appuyez sur les touches de curseur alors que « READY » s'affiche.
- Pour annuler la recherche, appuyez sur **RETURN**.

L'écran suivant apparaît au bout de 3 secondes environ, une fois la recherche terminée.



Station d'informations sur la circulation routière (fréquence)

NOTE

Le message « TP Not Found » apparaît au bout de 3 secondes environ lorsqu'aucune station d'informations sur la circulation routière n'est trouvée.

Vérification des informations sur le statut actuel

Affiche les informations sur le statut actuel comme suit.

Menu d'option

« Infos d'affichage à l'écran »

- 1 Appuyez sur **OPTION**.
- 2 Utilisez les touches de curseur pour sélectionner « Infos d'affichage à l'écran » et appuyez sur **ENTER**.

Les informations suivantes s'affichent sur le téléviseur.

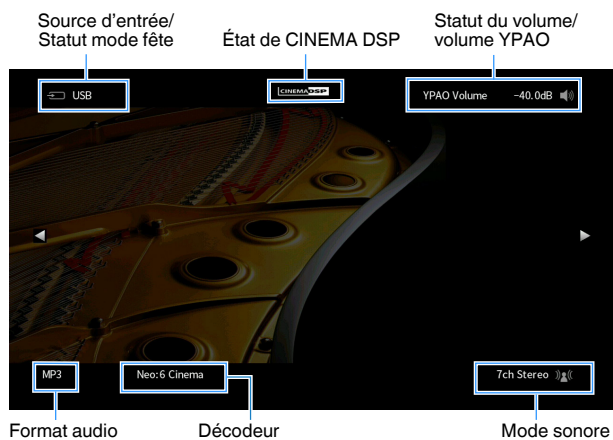

- 3 Pour quitter l'affichage des informations, appuyez sur **RETURN**.

NOTE

- Vous pouvez utiliser la touche **PROGRAM** sur la télécommande pour afficher les informations du statut sur le téléviseur. Pour plus d'informations, reportez-vous à :
 - « Réglage de la fonction pour la touche **PROGRAM** sur la télécommande » (p.131)
- Utilisez les touches de curseur gauche/droite pour afficher d'autres informations dans le menu « Réglage » sur le téléviseur.

CONFIGURATIONS

Configuration des diverses fonctions (menu de configuration)

Opération de base du menu de configuration

Effectuez la procédure de base suivante pour utiliser le menu « Réglage ». Vous pouvez configurer les diverses fonctions de l'unité avec le menu « Réglage ».

NOTE

- Si une nouvelle version du microprogramme est disponible, l'écran de message apparaît.
- Si un nouveau microprogramme est disponible, l'icône enveloppe (✉) s'affiche à l'écran.
- Pour plus d'informations sur la mise à jour du microprogramme, reportez-vous à :
 - « Mises à jour du microprogramme » (p.153)

1 Appuyez sur SETUP.

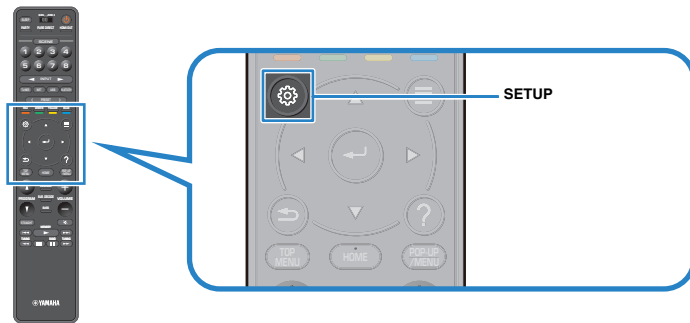

2 Utilisez les touches de curseur pour sélectionner un menu et appuyez sur ENTER.

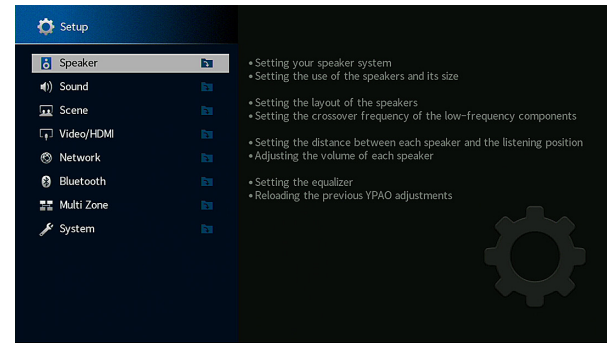

3 Utilisez les touches de curseur pour sélectionner un élément et appuyez sur ENTER.

4 Utilisez les touches de curseur pour sélectionner un réglage et appuyez sur ENTER.

5 Appuyez sur SETUP.

Les réglages sont maintenant terminés.

NOTE

Pour plus d'informations sur les réglages par défaut, reportez-vous à :

- « Réglages par défaut du menu de configuration » (p.182)

Éléments de menu Réglage

Utilisez le tableau suivant pour configurer différentes fonctions de l'unité.

Menu	Élément	Fonction	Page	
Enceinte	Affect. amp puiss.	Sélectionne un système d'enceintes.	p.95	
	Configuration	Avant	Permet de sélectionner la taille des enceintes avant.	p.95
		Centre	Permet de choisir si une enceinte centrale est raccordée ou non ainsi que sa taille.	p.96
		Surround	Permet d'indiquer si des enceintes d'ambiance sont raccordées ou non ainsi que leur taille.	p.96
		Surr. arr.	Indique si des enceintes d'ambiance arrière sont raccordées ou non ainsi que leur taille.	p.97
		Présence av.	Permet d'indiquer si des enceintes de présence sont raccordées ou non ainsi que leur taille.	p.98
		Subwoofer	Permet d'indiquer si un caisson de graves est raccordé ou non.	p.99
	Distance	Permet de régler la distance entre chaque enceinte et la position d'écoute.	p.99	
	Niveau	Permet de régler le volume de chaque enceinte.	p.100	
	Égal. param.	Permet de régler la tonalité à l'aide d'un égaliseur.	p.100	
	Signal test	Permet d'activer/désactiver la sortie du signal test.	p.101	
	Résultat YPAO	Permet de vérifier et recharger les réglages YPAO précédents.	p.101	
Son	Information	Permet d'afficher les informations relatives au signal audio actuel.	p.102	
	Synchro	Activer retard	Permet d'activer/désactiver le réglage « Synchro » configuré dans « Sélection Auto/Manuel ».	p.102
		Sélection Auto/Manuel	Permet de sélectionner la méthode de réglage du délai entre la sortie vidéo et audio.	p.103
		Réglage	Permet d'ajuster manuellement le délai entre la sortie vidéo et la sortie audio.	p.103
	Paramètre DSP	Niveau DSP	Permet de régler le niveau d'effet de champ sonore.	p.105
		Retard initial	Permet de régler le retard entre le son direct et la génération d'un champ sonore de présence.	p.105
		Taille de la pièce	Permet d'ajuster l'effet d'élargissement du champ sonore de présence.	p.105
		Vivacité	Permet d'ajuster la perte du champ sonore de présence.	p.106
		Temps réverbération	Permet d'ajuster le temps de décroissement du son de réverbération arrière.	p.106
		Retard réverbération	Permet de régler le retard entre le son direct et la génération d'un son de réverbération.	p.106
		Niveau réverbération	Permet de régler le volume du son de réverbération.	p.106
		Retard initial Surround	Permet de régler le retard entre le son direct et la génération de champ sonore surround.	p.107
		Surround, taille de la pièce	Permet de régler l'effet d'élargissement du champ sonore surround.	p.107
		Vivacité Surround	Permet de régler la perte du champ sonore surround.	p.107
		Retard initial Surround Back	Permet de régler le retard entre le son direct et la génération de champ sonore arrière surround.	p.107
		Surround Back, taille pièce	Permet de régler l'effet d'élargissement du champ sonore arrière surround.	p.108
		Vivacité Surround Back	Permet de régler la perte du champ sonore arrière surround.	p.108

Menu	Élément	Fonction	Page		
Son	Surround Decoder	Type décodeur	Sélectionne un décodeur surround à utiliser.	p.108	
		Écart central	Permet de sélectionner de répartir les signaux de la voie centrale à gauche et à droite lors de la lecture d'une source à 2 voies.	p.109	
		Image centrale	Permet d'ajuster l'emplacement central (effet d'élargissement) du champ sonore avant.	p.109	
	7ch Stereo	Niveau	Règle le volume entier pour « 7ch Stereo ».	p.109	
		Balance avant / arrière	Règle l'équilibre du volume avant et arrière pour « 7ch Stereo ».	p.109	
		Balance gauche / droite	Règle l'équilibre du volume gauche et droit pour « 7ch Stereo ».	p.109	
		Balance hauteur	Règle l'équilibre du volume de la hauteur à l'aide des enceintes de présence pour « 7ch Stereo ».	p.110	
		Monaural Mix	Active/désactive la sortie du son mono pour « 7ch Stereo ».	p.110	
	Dynamique		Permet de sélectionner la méthode de réglage de la dynamique pour la lecture de trains binaires audio (signaux Dolby Digital et DTS).	p.110	
	Volume	Volume maximum	Permet de régler la valeur limite du volume.	p.110	
		Volume initial	Permet de régler le volume initial pour quand ce récepteur est mis sous tension.	p.111	
	Adaptive DSP Level		Permet de sélectionner s'il faut ajuster automatiquement le niveau de l'effet CINEMA DSP 3D lors du réglage du volume.	p.111	
	Enceinte virtuelle	VSBS	Détermine si l'unité simule une enceinte Virtual Surround Back Speaker (VSBS) à l'aide des enceintes surround.	p.111	
	Scène	Réglage Scene		Sélectionne les éléments à inclure dans les attributions de scène.	p.112
		Renommer scène		Renomme la scène affichée sur l'afficheur de la face avant ou sur l'écran du téléviseur.	p.113
Information			Affiche des informations sur le signal vidéo actuel et les téléviseurs connectés aux prises HDMI OUT.	p.114	
Video/HDMI	Mode vidéo	Mode vidéo	Active/désactive le traitement du signal vidéo.	p.114	
		Résolution	Sélectionne une résolution pour émettre les signaux vidéo HDMI.	p.114	
		Aspect	Sélectionne un rapport de format pour émettre les signaux vidéo HDMI.	p.115	
	Contrôle HDMI	Contrôle HDMI	Permet d'activer/désactiver le contrôle HDMI.	p.115	
		Entrée audio TV	Permet de sélectionner une prise d'entrée audio de l'unité à utiliser pour l'entrée audio TV.	p.115	
		ARC	Permet d'activer/désactiver le mode ARC.	p.115	
		Synch. en veille	Permet d'utiliser ou non le contrôle HDMI pour lier le comportement de veille du téléviseur et de l'unité.	p.116	
	Sortie audio HDMI		Permet d'activer/désactiver la sortie audio d'un téléviseur.	p.116	
	Version HDCP		Sélectionne la version de HDCP utilisée sur les prises d'entrée HDMI.	p.116	
	Attente Inchangé HDMI		Indique si les vidéos ou le son (entrée via des prises HDMI) sont restitués sur le téléviseur lorsque l'unité est en mode veille.	p.116	

Menu	Élément	Fonction	Page	
Réseau	Information	Affiche les informations réseau sur l'unité.	p.117	
	Connexion réseau	Sélectionne la méthode de connexion du réseau.	p.117	
	Adresse IP	Configure les paramètres du réseau (tels que l'adresse IP).	p.118	
	Veille du réseau	Indique si la fonction permettant de mettre l'unité sous tension depuis d'autres périphériques réseau est activée/désactivée.	p.118	
	Filtre adresse MAC	Filtre	Définit le filtre Adresse MAC permettant de limiter l'accès à l'unité depuis d'autres périphériques réseau.	p.119
		Adresse MAC	Règle l'adresse MAC du périphérique réseau autorisé à accéder à l'unité.	p.119
	Contrôle DMC	Indique si un Digital Media Controller (DMC) est autorisé à contrôler la lecture.	p.119	
	AirPlay Volume Interlock	Active/désactive les commandes de volume depuis iTunes ou l'iPhone via AirPlay.	p.119	
	Nom du réseau	Modifie le nom du réseau (nom de l'unité du réseau) affiché sur les autres périphériques réseau.	p.120	
	Verr. alim. MusicCast Link	Permet de sélectionner si la mise sous tension de l'appareil maître du réseau MusicCast (cette unité) met également sous tension d'autres appareils sur le réseau.	p.120	
Bluetooth	Bluetooth	Active/désactive les fonctions Bluetooth.	p.121	
	Réception audio	Déconnexion	Arrête la connexion Bluetooth entre le dispositif Bluetooth (tel que les smartphones) et l'unité.	p.121
		Veille Bluetooth	Indique si la fonction permettant de mettre l'unité sous tension depuis des périphériques Bluetooth (Bluetooth en mode veille) est activée/désactivée.	p.121
	Envoi audio	Transmetteur	Active/désactive la fonction d'émetteur audio Bluetooth.	p.122
		Recherche d'appareils	Recherche les dispositifs Bluetooth disponibles (enceintes ou écouteurs) lorsque l'unité est utilisée comme émetteur audio Bluetooth.	p.122
Multi-Zone	Information	Affiche des informations sur la Zone2.	p.123	
	Zone2	Volume	Active/désactive les réglages du volume pour la sortie sur la Zone2.	p.123
		Volume maximum	Permet de régler la valeur limite de Zone2 des volumes.	p.123
		Volume initial	Permet de régler le volume initial de la Zone2 à la mise sous tension de l'unité.	p.124
		Retard audio	Permet de régler la synchronisation des signaux audio de sortie pour la Zone2.	p.124
		Mono	Bascule entre les modes stéréo et mono pour la sortie sur la Zone2.	p.124
		Enhancer	Active/désactive le mode Compressed Music Enhancer pour la sortie sur la Zone2.	p.125
		Réglages tonalité	Permet de régler le niveau de la plage des graves et des aigus pour la sortie sur la Zone2.	p.125
		Extra graves	Active/désactive le mode Extra Bass pour la sortie sur la Zone2.	p.125
		Balance gauche / droite	Permet de régler l'équilibre du volume pour la sortie sur la Zone2.	p.125
	Renommer Zone	Change le nom de zone affiché sur l'écran du téléviseur.	p.126	
Réglage mode fête	Cible : Zone2 Active/désactive le passage au mode fête.	p.126		

Menu	Élément	Fonction	Page	
	Information	Affiche les informations système sur l'unité.	p.127	
	Langue	Sélectionne une langue du menu affiché à l'écran.	p.127	
	Entrée audio	Permet de combiner la prise vidéo de la source d'entrée sélectionnée avec une prise audio d'autres sources.	p.128	
	Ignorer entrée	Permet de régler quelle source d'entrée est ignorée lors de la pression sur la touche INPUT.	p.129	
	Renommer entrée	Permet de changer le nom des sources d'entrée qui apparaissent sur l'afficheur de la face avant.	p.130	
	Lecture auto	Active/désactive la fonction de lecture automatique dans les services en streaming, la radio sur Internet, les serveurs média (PC/NAS), Bluetooth et USB.	p.131	
	Saut DSP	Permet de régler quel programme sonore est ignoré lors de la pression sur la touche PROGRAM.	p.131	
	Touche télécommande	Touche PROGRAM	Permet de régler les fonctions pour la touche PROGRAM de la télécommande.	p.131
		Touche colorée	Permet de régler les fonctions de l'unité pour la touche RED/GREEN/YELLOW/BLUE de la télécommande.	p.132
System	Réglage d'affichage	Luminosité (affichage avant)	Permet de régler la luminosité de l'afficheur de la face avant.	p.132
		Volume	Permet de permuter l'échelle de l'affichage du volume.	p.133
		Message court	Détermine d'afficher ou non de courts messages sur l'écran du téléviseur lors du fonctionnement de l'unité.	p.133
		Fond d'écran	Sélectionne l'image à utiliser comme fond d'écran sur l'écran du téléviseur.	p.133
	Sortie déclencheur	Mode déclencheur	Spécifie la condition de la prise TRIGGER OUT à utiliser.	p.133
		Zone destination	Spécifie la zone avec laquelle la prise TRIGGER OUT fonctionne en synchronisation.	p.134
	ECO	Veille Automatique	Permet de régler la durée préalable à la mise en veille automatique.	p.134
		Mode ECO	Permet d'activer/désactiver le mode ECO (mode d'économie d'énergie).	p.135
		Protect. mém.	Permet d'éviter la modification accidentelle des réglages.	p.135
		Mise à jour microprogramme	Met à jour le microprogramme via le réseau.	p.135

Configuration des réglages d'enceinte

Réglage de votre système d'enceintes

Sélectionnez le réglages en fonction des enceintes qui sont connectées.

Menu de configuration

« Enceinte » > « Affect. amp puiss. »

Réglages

Basic	Sélectionnez cette option lorsque vous utilisez un système d'enceintes normal (n'utilisant ni des enceintes de la Zone2 ni une connexion bi-amplificatrice).
7.1 +1Zone	Sélectionnez cette option lorsque vous utilisez des enceintes de la Zone2 en plus du système 7.1 de la zone principale.
5.1.2 +1Zone	Sélectionnez cette option lorsque vous utilisez des enceintes de la Zone2 en plus du système 5.1.2 de la zone principale.
5.1 Bi-Amp	Sélectionnez cette option lorsque vous raccordez des enceintes prenant en charge des connexions bi-amplificatrices.

NOTE

Pour plus d'informations sur le système d'enceintes, reportez-vous à :

- « Raccordement d'enceintes avant qui prennent en charge les connexions bi-amplificatrices » (p.28)
- « Raccordement des enceintes de la Zone2 au moyen de l'amplificateur interne de l'unité » (p.51)

Réglage de la taille des enceintes avant

Sélectionne le réglage selon la taille de vos enceintes avant.

Menu de configuration

« Enceinte » > « Configuration » > « Avant »

Réglages

Petite	Sélectionnez cette option pour de petites enceintes. Le caisson de graves produit des composantes basse fréquence de voie avant (configurable dans « Coupure »).
Large	Sélectionnez cette option pour de grandes enceintes. Les enceintes avant produiront tous les appareils de fréquence de voie avant.

NOTE

- Lorsque vous configurez la taille de l'enceinte, sélectionnez, à titre indicatif, « Large » si le diamètre du haut-parleur de graves de votre enceinte est de 16 cm ou plus ou « Petite » s'il est inférieur à 16 cm.
- « Avant » est automatiquement réglé sur « Large » lorsque « Subwoofer » est réglé sur « Aucun ». Pour plus d'informations sur « Subwoofer » du menu « Réglage », reportez-vous à :
 - « Réglage de l'utilisation d'un caisson de graves » (p.99)

Réglage de l'utilisation d'une enceinte centrale et de sa taille

Sélectionne le réglage selon l'utilisation et la taille de votre enceinte centrale.

Menu de configuration

« Enceinte » > « Configuration » > « Centre »

Réglages

Petite	Sélectionnez cette option pour de petites enceintes. Le caisson de graves ou les enceintes avant produisent des composantes basse fréquence de voie centrale (configurable dans « Coupure »).
Large	Sélectionnez cette option pour de grandes enceintes. L'enceinte centrale produit toutes les composantes de fréquence de voie centrale.
Aucun	Sélectionnez cette option si aucune enceinte centrale n'est raccordée. Les enceintes avant produiront un son de voie centrale.

NOTE

Lorsque vous configurez la taille de l'enceinte, sélectionnez, à titre indicatif, « Large » si le diamètre du haut-parleur de graves de votre enceinte est de 16 cm ou plus ou « Petite » s'il est inférieur à 16 cm.

Réglage de l'utilisation des enceintes surround et de leur taille

Sélectionne le réglage selon l'utilisation et la taille de vos enceintes surround.

Menu de configuration

« Enceinte » > « Configuration » > « Surround »

Réglages

Petite	Sélectionnez cette option pour de petites enceintes. Le caisson de graves ou les enceintes avant produisent des composantes basse fréquence de voie d'ambiance (configurable dans « Coupure »).
Large	Sélectionnez cette option pour de grandes enceintes. Les enceintes d'ambiance produisent toutes les composantes de fréquence de voie d'ambiance.
Aucun	Sélectionnez cette option si aucune enceinte surround n'est raccordée. Les enceintes avant produiront un son de voie surround. Virtual CINEMA DSP est opérant dans ce cas.

NOTE

- Lorsque vous configurez la taille de l'enceinte, sélectionnez, à titre indicatif, « Large » si le diamètre du haut-parleur de graves de votre enceinte est de 16 cm ou plus ou « Petite » s'il est inférieur à 16 cm.
- Pour plus d'informations sur Virtual CINEMA DSP, reportez-vous à :
 - « Profiter des effets des champs sonores sans enceintes d'ambiance (Virtual CINEMA DSP) » (p.46)

Réglage de la disposition des enceintes surround

Sélectionnez une disposition pour les enceintes surround au cas où vous en utilisez.

Menu de configuration

« Enceinte » > « Configuration » > « Surround » > « Disposition »

Réglages

Arrière	Sélectionnez cette option lorsque des enceintes surround sont placées à l'arrière de la pièce.
Avant	Sélectionnez cette option lorsque des enceintes surround sont placées à l'avant de la pièce. Virtual CINEMA FRONT fonctionne dans ce cas.

NOTE

- Ce réglage n'est pas disponible lorsque « Surround » est réglé sur « Aucune ». Pour plus d'informations, reportez-vous à :
 - « Réglage de l'utilisation des enceintes surround et de leur taille » (p.96)
- Pour plus d'informations sur Virtual CINEMA FRONT, reportez-vous à :
 - « Profiter du son surround avec 5 enceintes placées à l'avant (Virtual CINEMA FRONT) » (p.46)

Réglage de l'utilisation des enceintes surround arrière et de leur taille

Sélectionnez le réglage selon l'utilisation et la taille de vos enceintes surround arrière.

Menu de configuration

« Enceinte » > « Configuration » > « Surr. arr. »

Réglages

	Sélectionnez cette option pour de petites enceintes.
Petite	Le caisson de graves ou les enceintes avant produisent des composantes basse fréquence de voie arrière d'ambiance (configurable dans « Coupure »).
Large	Sélectionnez cette option pour de grandes enceintes. Les enceintes arrière d'ambiance produisent toutes les composantes de fréquence de voie arrière d'ambiance.
Aucun	Sélectionnez cette option si aucune enceinte d'ambiance arrière n'est raccordée. Les enceintes d'ambiance et le caisson de graves (ou les enceintes avant) produisent des signaux audio de voie arrière d'ambiance.

NOTE

- Lorsque vous configurez la taille de l'enceinte, sélectionnez, à titre indicatif, « Large » si le diamètre du haut-parleur de graves de votre enceinte est de 16 cm ou plus ou « Petite » s'il est inférieur à 16 cm.
- Lorsque vous utilisez des enceintes surround arrière, veillez à connecter les enceintes gauche et droite surround arrière. Il n'est plus possible d'utiliser uniquement une enceinte surround arrière.
- « Surr. arr. » n'est pas disponible lorsque « Surround » est réglé sur « Aucun », ou lorsque « Disposition (Surround) » est réglé sur « Avant ». Pour plus d'informations, reportez-vous à :
 - « Réglage de l'utilisation des enceintes surround et de leur taille » (p.96)
 - « Réglage de la disposition des enceintes surround » (p.97)

Réglage de l'utilisation des enceintes de présence et de leur taille

Sélectionnez le réglage selon l'utilisation et la taille de vos enceintes de présence.

Menu de configuration

« Enceinte » > « Configuration » > « Présence av. »

Réglages

	Sélectionnez cette option pour de petites enceintes.
Petite	Le caisson de graves ou les enceintes avant produisent des composantes basse fréquence de voie de présence (configurable dans « Coupure »).
	Sélectionnez cette option pour de grandes enceintes.
Large	Les enceintes de présence produisent toutes les composantes de fréquence de voie de présence.
	Sélectionnez cette option si aucune enceinte de présence n'est raccordée.
Aucune	Les enceintes avant produisent les signaux audio de la voie de présence.

NOTE

Lorsque vous configurez la taille de l'enceinte, sélectionnez, à titre indicatif, « Large » si le diamètre du haut-parleur de graves de votre enceinte est de 16 cm ou plus ou « Petite » s'il est inférieur à 16 cm.

Réglage de la disposition des enceintes de présence

Permet de sélectionner une disposition pour les enceintes de présence lorsqu'elles sont utilisées. Ce réglage facilite l'optimisation de l'effet du champ sonore.

Menu de configuration

« Enceinte » > « Configuration » > « Présence av. » > « Disposition »

Réglages

Hauteur avant	Sélectionnez cette option quand les enceintes de présence sont installées sur le mur frontal.
Au-dessus	Sélectionnez cette option quand les enceintes de présence sont installées au plafond.
Dolby Enabled SP	Sélectionnez cette option si vous utilisez les enceintes compatibles Dolby comme enceintes de présence.

NOTE

- Ce réglage n'est pas disponible lorsque « Présence av. » est réglé sur « Aucune ». Pour plus d'informations sur « Présence av. » du menu « Réglage », reportez-vous à :
 - « Réglage de l'utilisation des enceintes de présence et de leur taille » (p.98)
- Pour plus d'informations sur la disposition des enceintes de présence, reportez-vous à :
 - « Disposition des enceintes de présence » (p.166)

Réglage de la fréquence de transition des composantes basse fréquence

Permet de régler la limite inférieure de la composante basse fréquence qui peut être restituée à partir d'enceintes dont la taille est réglée sur « Petite ». Un son de fréquence inférieur à la valeur spécifiée est produit à partir du caisson de graves ou des enceintes avant.

Menu de configuration

« Enceinte » > « Configuration » > (enceinte) > « Coupure »

Réglages

40 Hz, 60 Hz, 80 Hz, 90 Hz, 100 Hz, 110 Hz, 120 Hz, 160 Hz, 200 Hz

NOTE

Si le volume et la fréquence de coupure sont réglables sur votre caisson de graves, réglez le volume à la moitié et la fréquence de coupure au maximum.

Réglage de l'utilisation d'un caisson de graves

Sélectionne le réglage selon l'utilisation de votre caisson de graves.

Menu de configuration

« Enceinte » > « Configuration » > « Subwoofer »

Réglages

	Sélectionnez cette option lorsqu'un caisson de graves est raccordé.
Utiliser	Le caisson de graves produit un son à partir de la voie LFE (effet de basses fréquences) et les composantes basse fréquence à partir d'autres voies.
Aucun	Sélectionnez cette option lorsqu'aucun caisson de graves n'est raccordé. Les enceintes avant produisent un son à partir de la voie LFE (effet de basses fréquences) et les composantes basse fréquence à partir d'autres voies.

Réglage de la phase du caisson de graves

Permet de régler la phase du caisson de graves. Lorsque les basses manquent de puissance ou de netteté, changez la phase du caisson de graves.

Menu de configuration

« Enceinte » > « Configuration » > « Subwoofer » > « Phase »

Réglages

Normal	N'inverse pas la phase du caisson de graves.
Inverse	Inverse la phase du caisson de graves.

NOTE

Ce réglage n'est pas disponible lorsque « Subwoofer » est réglé sur « Aucun ». Pour plus d'informations sur « Subwoofer » du menu « Réglage », reportez-vous à :

- « Réglage de l'utilisation d'un caisson de graves » (p.99)

Réglage de la distance entre chaque enceinte et la position d'écoute

Règle la distance entre chaque enceinte et la position d'écoute de sorte que les sons provenant des enceintes atteignent la position d'écoute en même temps.

Menu de configuration

« Enceinte » > « Distance »

Choix

Avant G, Avant D, Centre, Surround G, Surround D, Surr. arr. G, Surr. arr. D, Présence G, Présence D, Subwoofer

Plage de réglage

0,30 m à 24,00 m (1,0 ft à 80,0 ft), incréments de 0,05 m (0,2 ft)

NOTE

Sélectionnez l'unité de distance entre « Mètre » et « Pied » dans « Unité ».

Réglage du volume de chaque enceinte

Règle le volume de chaque enceinte selon votre position d'écoute.

Menu de configuration

« Enceinte » > « Niveau »

Choix

Avant G, Avant D, Centre, Surround G, Surround D, Surr. arr. G, Surr. arr. D, Présence G, Présence D, Subwoofer

Plage de réglage

-10,0 dB à +10,0 dB (incréments de 0,5 dB)

NOTE

La sortie du signal test vous permet de régler l'équilibre des enceintes tout en confirmant l'effet. Pour plus d'informations, reportez-vous à :

- « Sortie du signal test » (p.101)

Réglage de l'égaliseur

Permet de sélectionner le type d'égaliseur à utiliser et d'ajuster la tonalité.

Menu de configuration

« Enceinte » > « Égal. param. » > « Égal. param. »

Réglages

Manuel	Sélectionnez cette option si vous souhaitez régler manuellement l'égaliseur.
YPAO:Plat	Ajuste les enceintes individuelles pour obtenir les mêmes caractéristiques.
YPAO:Avant	Ajuste les enceintes individuelles pour obtenir les mêmes caractéristiques que les enceintes avant.
YPAO:Naturel	Ajuste toutes les enceintes pour obtenir un son naturel.
Direct	Permet de ne pas utiliser l'égaliseur.

NOTE

« YPAO:Plat », « YPAO:Avant » et « YPAO:Naturel » sont disponibles uniquement lorsque les résultats de la mesure YPAO ont déjà été enregistrés. Appuyez de nouveau sur ENTER pour afficher les résultats de la mesure YPAO. Pour plus d'informations sur YPAO, reportez-vous à :

- « Optimisation automatique des réglages d'enceintes (YPAO) » (p.38)

Lors de la sélection de « Manuel »

- 1** Réglez « Égal. param. » sur « Manuel » et appuyez sur ENTER.
- 2** Appuyez de nouveau sur ENTER pour accéder à l'écran de modification.
- 3** Utilisez les touches de curseur pour sélectionner une enceinte et appuyez sur ENTER.

NOTE

- Pour rétablir les réglages par défaut de toutes les enceintes, sélectionnez « Eff. données PEQ », puis « OK ».
- Pour copier les valeurs de l'égaliseur paramétrique acquises avec les résultats de la mesure YPAO dans les champs « Manuel » pour un réglage précis, sélectionnez « Copie données PEQ » et un type d'égaliseur.

4 Utilisez les touches de curseur pour sélectionner une fréquence centrale parmi les 7 bandes préréglées (4 pour le caisson de graves).

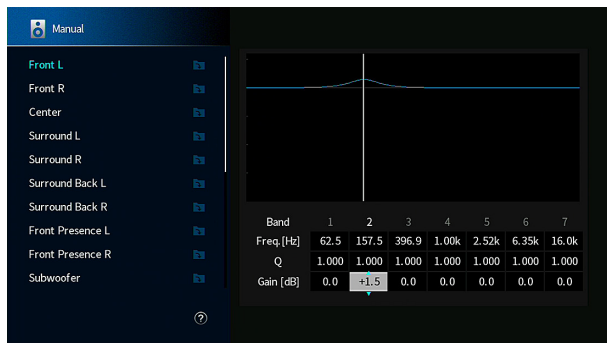

5 Pour effectuer un réglage précis de la fréquence centrale, du facteur Q (bande passante) ou du gain, utilisez les touches de curseur pour sélectionner un élément.

Fréq. : Utilisez les touches de curseur pour ajuster la fréquence centrale de la bande sélectionnée.

Q : Utilisez les touches de curseur pour ajuster le facteur Q (largeur de bande) de la bande sélectionnée.

Gain : Utilisez les touches de curseur pour ajuster le gain de la bande sélectionnée.

Plage de réglage

Fréquence centrale : 15,6 Hz à 16,0 kHz (15,6 Hz à 250,0 Hz pour le caisson de graves)

Facteur Q : 0,500 à 10,080

Gain : -20,0 dB à +6,0 dB

6 Appuyez sur SETUP.

Les réglages sont maintenant terminés.

Sortie du signal test

Permet d'activer/désactiver la sortie du signal test. La sortie de la tonalité d'essai vous permet de régler l'équilibre des enceintes ou l'égaliseur tout en confirmant l'effet.

Menu de configuration

« Enceinte » > « Signal test »

Réglages

Désactivé	Permet de ne pas générer de sortie des tonalités d'essai.
Activé	Permet d'effectuer automatiquement une sortie des signaux test lorsque vous réglez l'équilibre des enceintes ou l'égaliseur.

Rechargement des réglages YPAO précédents

Lorsque les réglages d'enceinte que vous avez configurés manuellement ne conviennent pas, vous pouvez rejeter les réglages manuels et recharger les réglages YPAO précédents.

Menu de configuration

« Enceinte » > « Résultat YPAO »

1 Utilisez les touches de curseur pour sélectionner « Recharger rég. » et appuyez sur ENTER.

2 Appuyez sur SETUP.

Les réglages sont maintenant terminés.

NOTE

Vous pouvez vérifier les réglages YPAO précédents (« Câblage », « Taille », « Distance » et « Niveau ») dans « Résultat YPAO ».

Vérification des informations sur le signal audio actuel

Permet d'afficher les informations relatives au signal audio actuel.

Menu de configuration

« Son » > « Information »

	Format	Format audio du signal d'entrée
	Voie	Nombre de voies de source dans le signal d'entrée (avant/surround/LFE) Par exemple, la mention « 5.1 (3/2/0.1) » indique 5.1 voies au total (3 voies avant, 2 voies surround et LFE). (Lors de la lecture du contenu DTS:X) « 7.1.4 » désigne par exemple un « système 7.1 voies standard plus 4 voies pour le champ sonore au-dessus de l'auditeur ».
Entrée	Échant.	Nombre d'échantillons par seconde du signal numérique d'entrée
	Dialogue	Le niveau de normalisation des dialogues du signal à trains binaires d'entrée
Sortie	Voie	Le nombre de voies de sortie du signal (par exemple, « 5.1.2 » signifie « voie 5.1 standard plus 2 voies pour l'enceinte au plafond ») et les bornes d'enceinte à partir desquelles les signaux sont émis.

NOTE

- Même lorsque l'unité est réglée directement sur des signaux à trains binaires de sortie, le signal peut être converti en fonction des spécifications et des réglages de l'appareil de lecture.
- Utilisez les touches de curseur gauche/droite pour afficher d'autres informations dans le menu « Réglage ».

Activation du réglage de la Synchronisation Lèvres

Permet d'activer/désactiver le réglage « Synchro » configuré dans « Sélection Auto/Manuel » du menu « Réglage ».

NOTE

Pour plus d'informations sur « Sélection Auto/Manuel » du menu « Réglage », reportez-vous à :

- « Réglage de la méthode d'ajustement de la fonction Synchronisation Lèvres » (p.103)

Menu de configuration

« Son » > « Synchro » > « Activer retard »

Réglages

Invalider	Désactive le réglage de « Synchro ».
Valider	Active le réglage de « Synchro ».

NOTE

Ce réglage s'applique séparément à chaque source d'entrée.

Réglage de la méthode d'ajustement de la fonction Synchronisation Lèvres

Permet de sélectionner la méthode de réglage du retard entre la sortie vidéo et audio.

Menu de configuration

« Son » > « Synchro » > « Sélection Auto/Manuel »

Réglages

Manuel	Sélectionnez cette option si vous souhaitez régler manuellement le délai entre la sortie vidéo et la sortie audio. Réglez la synchronisation des signaux de sortie audio dans « Réglage ».
Auto	Permet d'ajuster le délai entre la sortie vidéo et la sortie audio lorsqu'un téléviseur prenant en charge une fonction Synchronisation Lèvres automatique est raccordé à l'unité via HDMI. Si nécessaire, vous pouvez effectuer un réglage précis de la synchronisation des signaux audio de sortie dans « Réglage ».

NOTE

- Vous pouvez activer/désactiver la fonction Synchronisation Lèvres par les sources d'entrée dans « Activer retard » du menu « Réglage ». Pour plus d'informations, reportez-vous à :
 - « Activation du réglage de la Synchronisation Lèvres » (p.102)
- Pour plus d'informations sur « Réglage » du menu « Réglage », reportez-vous à :
 - « Réglage du retard de la fonction Synchronisation Lèvres » (p.103)

Réglage du retard de la fonction Synchronisation Lèvres

Permet de régler manuellement le délai entre la sortie vidéo et la sortie audio lorsque « Sélection Auto/Manuel » est réglé sur « Manuel ». Vous pouvez effectuer un réglage précis de la synchronisation des signaux audio de sortie lorsque « Sélection Auto/Manuel » est réglé sur « Auto ».

Menu de configuration

« Son » > « Synchro » > « Réglage »

Plage de réglage

0 ms à 500 ms (incréments de 1 ms)

NOTE

Pour plus d'informations sur « Sélection Auto/Manuel » du menu « Réglage », reportez-vous à :

- « Réglage de la méthode d'ajustement de la fonction Synchronisation Lèvres » (p.103)

Sélection de programmes sonores

Sélectionne le programme sonore pour changer les réglages du programme sonore.

NOTE

Vous pouvez sélectionner un programme sonore en appuyant sur PROGRAM.

Menu de configuration

« Son » > « Paramètre DSP »

MUSIC

Hall in Munich	Ce programme simule une salle de concert de Munich de 2 500 places environ, aux parois intérieures revêtues de boiseries. Réverbérations fines et magnifiques, bien réparties, créant une atmosphère reposante. Le siège virtuel de l'auditeur est au centre gauche de la salle.
Hall in Vienna	Ce programme simule une salle de concert de taille moyenne, de 1 700 places, de forme rectangulaire comme c'est l'usage à Vienne. Les piliers et les stucs ornementaux créent des réverbérations extrêmement complexes venant de toute part, produisant des sons amples et riches.
Chamber	Ce programme recrée un espace relativement vaste avec un plafond haut, comme dans la salle d'audience d'un palais. Les réverbérations agréables sont adaptées à la musique de cour ou à la musique de chambre.
Cellar Club	Ce programme simule une salle de concert intime au plafond bas et à l'atmosphère accueillante. Le champ sonore vivant et réaliste restitue des sons puissants qui donnent l'impression de se trouver au premier rang, devant une petite scène.
The Roxy Theatre	Ce programme crée l'ambiance d'une salle de concert rock de 460 places à Los Angeles. Le siège virtuel de l'auditeur est au centre gauche de la salle.
The Bottom Line	Ce programme reproduit le champ sonore devant la scène du The Bottom Line, le légendaire club de jazz de New York. Environ 300 personnes peuvent prendre place à droite et à gauche dans un environnement sonore vibrant et réaliste.
2ch Stereo	Utilisez ce programme pour que les sources multivoies soient réduites à 2 voies. Les signaux multivoies appliqués à l'entrée sont réduits à des signaux à 2 voies et restitués par les enceintes avant (ce programme n'utilise pas CINEMA DSP).
7ch Stereo	Utilisez cette correction pour que le son sorte sur toutes les enceintes. Lors de la lecture de sources multivoies, l'unité mélange la source sur 2 voies, puis elle restitue le son par toutes les enceintes. Ce programme crée un champ sonore très large qui convient bien à la musique de fond lors de soirées entre amis.

MOVIE

Sports	Ce programme permet de profiter de l'ambiance excitante des émissions sportives et de divertissement. Lors d'émissions sportives, les voix des commentateurs sont nettement au centre, tandis que l'ambiance du stade est reproduite de manière réaliste via la restitution périphérique des réactions des supporters dans un espace adapté.
Action Game	Ce programme convient aux jeux d'actions, par exemple les courses de voiture et les jeux de combat. La réalité de, et l'accent sur, divers effets permettent au joueur d'avoir l'impression d'être au centre de l'action, permettant une plus grande concentration. Utilisez ce programme avec le mode Compressed Music Enhancer pour un champ sonore plus dynamique et plus puissant.
Roleplaying Game	Ce programme convient aux jeux de rôle et d'aventure. Ce programme ajoute de la profondeur au champ sonore pour une reproduction naturelle et réaliste de la musique de fond, des effets spéciaux et des dialogues de nombreux types de scènes. Utilisez ce programme avec le mode Compressed Music Enhancer pour un champ sonore plus spatial et plus clair.
Music Video	Ce programme vous permet de profiter de vos vidéos de concerts pop, rock, de jazz, comme si vous y étiez. Plongez dans l'ambiance électrisante des concerts grâce à la restitution de la richesse des voix des chanteurs et des solos, avec un champ sonore accentuant le rythme des percussions et un champ sonore ambiant qui restitue l'espace d'une grande salle de concert.
Standard	Ce programme crée un champ sonore accentuant l'impression surround sans perturber le positionnement acoustique original du son multivoie. Il est conçu à partir du concept de cinéma idéal où le public est enveloppé de belles réverbérations venant de la gauche, de la droite et de l'arrière.
Spectacle	Ce programme restitue l'ambiance spectaculaire des superproductions cinématographiques. Il restitue un espace sonore étendu correspondant à celui des films en cinémascope ou grand écran et présente une vaste dynamique, offrant tout, des sons les plus subtils jusqu'aux sons les plus puissants.
Sci-Fi	Ce programme restitue le son très élaboré des tout derniers films de Sci-Fi et des films contenant des effets spéciaux. Il reproduit des dialogues se distinguant nettement des effets sonores et de la musique de fond pour toutes sortes d'ambiances cinématographiques virtuelles.
Adventure	Ce programme est idéal pour reproduire avec précision le son des films d'action et d'aventure. Ce champ sonore restreint les réverbérations et met l'accent sur la reproduction d'une sensation de largeur des deux côtés, d'un espace étendu de la gauche vers la droite. La profondeur restreinte crée un espace clair et puissant, tout en maintenant l'articulation des sons et la séparation des voies.
Drama	Ce programme se caractérise par des réverbérations stables, adaptées à un grand nombre de films, comme les fictions, les comédies ou les comédies musicales. Les réverbérations sont légères, mais suffisamment stéréophoniques. Les effets sonores et la musique de fond sont restitués avec un léger écho qui n'empiète pas sur l'articulation des dialogues. Vous ne vous en lasserez pas.

Ce programme restitue les sources vidéo monophoniques, par exemple les films classiques, dans une ambiance vieux cinéma. Il crée un espace agréable avec de la profondeur, en ajoutant l'expansion et le niveau de réverbération appropriés par rapport au son original.

Réglage du niveau d'effet du champ sonore

Permet de régler le niveau d'effet de champ sonore. Niveau supérieur pour améliorer l'effet de champ sonore et inférieur pour le réduire.

Menu de configuration

« Son » > « Paramètre DSP » > (programme sonore) > « Niveau DSP »

Plage de réglage

-6 dB à +3 dB

NOTE

- Les éléments disponibles varient en fonction du programme sonore sélectionné.
- Pour rétablir les réglages par défaut du programme sonore sélectionné, sélectionnez « Supprimer ».

Réglage du retard entre le son direct et la génération d'un champ sonore de présence

Permet de régler le retard entre le son direct et la génération d'un champ sonore de présence. Niveau supérieur pour améliorer l'effet de retard et inférieur pour le réduire.

Menu de configuration

« Son » > « Paramètre DSP » > (programme sonore) > « Retard initial »

Plage de réglage

1 ms à 99 ms

NOTE

- Les éléments disponibles varient en fonction du programme sonore sélectionné.
- Pour rétablir les réglages par défaut du programme sonore sélectionné, sélectionnez « Supprimer ».

Ajustement de l'effet d'élargissement du champ sonore de présence

Permet d'ajuster l'effet d'élargissement du champ sonore de présence.

Menu de configuration

« Son » > « Paramètre DSP » > (programme sonore) > « Taille de la pièce »

Plage de réglage

0,1 à 2,0 (supérieur pour améliorer l'effet d'élargissement)

NOTE

- Les éléments disponibles varient en fonction du programme sonore sélectionné.
- Pour rétablir les réglages par défaut du programme sonore sélectionné, sélectionnez « Supprimer ».

Ajustement de la perte du champ sonore de présence

Permet d'ajuster la perte du champ sonore de présence.

Menu de configuration

« Son » > « Paramètre DSP » > (programme sonore) > « Vivacité »

Plage de réglage

0 à 10 (supérieur pour améliorer la réflectivité)

NOTE

- Les éléments disponibles varient en fonction du programme sonore sélectionné.
- Pour rétablir les réglages par défaut du programme sonore sélectionné, sélectionnez « Supprimer ».

Ajustement du temps de décroissement du son de réverbération arrière

Permet d'ajuster le temps de décroissement du son de réverbération arrière. Supérieur pour enrichir le son de réverbération et inférieur pour avoir un son clair.

Menu de configuration

« Son » > « Paramètre DSP » > (programme sonore) > « Temps réverbération »

Plage de réglage

1,0 s à 5,0 s

NOTE

- Les éléments disponibles varient en fonction du programme sonore sélectionné.
- Pour rétablir les réglages par défaut du programme sonore sélectionné, sélectionnez « Supprimer ».

Réglage du retard entre le son direct et la génération d'un son de réverbération

Permet de régler le retard entre le son direct et la génération d'un son de réverbération. Niveau supérieur pour améliorer l'effet de retard et inférieur pour le réduire.

Menu de configuration

« Son » > « Paramètre DSP » > (programme sonore) > « Retard réverbération »

Plage de réglage

0 ms à 250 ms

NOTE

- Les éléments disponibles varient en fonction du programme sonore sélectionné.
- Pour rétablir les réglages par défaut du programme sonore sélectionné, sélectionnez « Supprimer ».

Réglage du volume du son de réverbération

Permet de régler le volume du son de réverbération. Supérieur pour renforcer le son de réverbération et inférieur pour l'affaiblir.

Menu de configuration

« Son » > « Paramètre DSP » > (programme sonore) > « Niveau réverbération »

Plage de réglage

0 % à 100 %

NOTE

- Les éléments disponibles varient en fonction du programme sonore sélectionné.
- Pour rétablir les réglages par défaut du programme sonore sélectionné, sélectionnez « Supprimer ».

Réglage du retard entre le son direct et la génération de champ sonore surround

Permet de régler le retard entre le son direct et la génération de champ sonore surround. Niveau supérieur pour améliorer l'effet de retard et inférieur pour le réduire.

Menu de configuration

« Son » > « Paramètre DSP » > (programme sonore) > « Retard initial Surround »

Plage de réglage

1 ms à 49 ms

NOTE

- Les éléments disponibles varient en fonction du programme sonore sélectionné.
- Pour rétablir les réglages par défaut du programme sonore sélectionné, sélectionnez « Supprimer ».

Réglage de l'effet d'élargissement du champ sonore surround

Permet de régler l'effet d'élargissement du champ sonore surround.

Menu de configuration

« Son » > « Paramètre DSP » > (programme sonore) > « Surround, taille de la pièce »

Plage de réglage

0,1 à 2,0 (supérieur pour améliorer l'effet d'élargissement)

NOTE

- Les éléments disponibles varient en fonction du programme sonore sélectionné.
- Pour rétablir les réglages par défaut du programme sonore sélectionné, sélectionnez « Supprimer ».

Réglage de la perte du champ sonore surround

Permet de régler la perte du champ sonore surround.

Menu de configuration

« Son » > « Paramètre DSP » > (programme sonore) > « Vivacité Surround »

Plage de réglage

0 à 10 (supérieur pour améliorer la réflectivité)

NOTE

- Les éléments disponibles varient en fonction du programme sonore sélectionné.
- Pour rétablir les réglages par défaut du programme sonore sélectionné, sélectionnez « Supprimer ».

Réglage du retard entre le son direct et la génération de champ sonore arrière surround

Permet de régler le retard entre le son direct et la génération de champ sonore arrière surround. Niveau supérieur pour améliorer l'effet de retard et inférieur pour le réduire.

Menu de configuration

« Son » > « Paramètre DSP » > (programme sonore) > « Retard initial Surround Back »

Plage de réglage

1 ms à 49 ms

NOTE

- Les éléments disponibles varient en fonction du programme sonore sélectionné.
- Pour rétablir les réglages par défaut du programme sonore sélectionné, sélectionnez « Supprimer ».

Réglage de l'effet d'élargissement du champ sonore arrière surround

Permet de régler l'effet d'élargissement du champ sonore arrière surround.

Menu de configuration

« Son » > « Paramètre DSP » > (programme sonore) > « Surround Back, taille pièce »

Plage de réglage

0,1 à 2,0 (supérieur pour améliorer l'effet d'élargissement)

NOTE

- Les éléments disponibles varient en fonction du programme sonore sélectionné.
- Pour rétablir les réglages par défaut du programme sonore sélectionné, sélectionnez « Supprimer ».

Réglage de la perte du champ sonore arrière surround

Permet de régler la perte du champ sonore arrière surround.

Menu de configuration

« Son » > « Paramètre DSP » > (programme sonore) > « Vivacité Surround Back »

Plage de réglage

0 à 10 (supérieur pour améliorer la réflectivité)

NOTE

- Les éléments disponibles varient en fonction du programme sonore sélectionné.
- Pour rétablir les réglages par défaut du programme sonore sélectionné, sélectionnez « Supprimer ».

Sélection du décodeur surround utilisé dans le programme

Sélectionne un décodeur surround à utiliser.

Menu de configuration

« Son » > « Surround Decoder » > « Type décodeur »

Réglages

Auto	Le décodeur automatiquement sélectionné par la source d'entrée est utilisé. Le décodeur DTS Neural:X est sélectionné pour les sources DTS et le décodeur Dolby Surround est sélectionné pour les autres sources.
 Dsur	Décodeur Dolby Surround. Développe le son en utilisant une méthode optimisée pour la disposition des enceintes installées. Il produit le son surround élargi optimisé pour votre système d'enceintes. Un espace acoustique réel (y compris au plafond) sera créé spécialement lors de la lecture de l'audio basé sur objet (comme un contenu Dolby Atmos).
Neural:X	Décodeur DTS Neural:X. Développe le son en utilisant une méthode optimisée pour la disposition des enceintes installées. Il produit le son surround élargi optimisé pour votre système d'enceintes. Un espace acoustique réel (y compris au plafond) sera créé spécialement lors de la lecture de l'audio basé sur objet (comme un contenu DTS:X).
Neo:6 Cinema	Le décodeur DTS Neo:6 (ou le décodeur DTS-ES Matrix) convenant aux films est utilisé. Les sons sont émis depuis les enceintes d'ambiance/d'ambiance arrière.
Neo:6 Music	Le décodeur DTS Neo:6 (ou le décodeur DTS-ES Matrix) convenant à la musique est utilisé. Les sons sont émis depuis les enceintes d'ambiance/d'ambiance arrière.

NOTE

- Pour plus d'informations sur chaque décodeur, reportez-vous à :
 - « Glossaire du format de décodage audio » (p.168)
- Vous pouvez régler les paramètres du décodeur surround dans « Surround Decoder » du menu « Réglage ». Pour plus d'informations, reportez-vous à :
 - « Réglage de l'emplacement central (effet d'élargissement) du champ sonore avant » (p.109)
 - « Réglage de l'utilisation de la répartition centrale » (p.109)
- Le décodeur d'ambiance sélectionné peut ne pas fonctionner avec toutes les sources d'entrée.
- Nous recommandons Dolby Surround lorsque le streaming en réseau contient des contenus Dolby.
- Le décodeur Neural:X est inopérant avec les signaux Dolby Digital Plus ou Dolby TrueHD. Sélectionnez « Auto » ou «  Dsur » pour ces signaux.
- Lorsque le décodeur Dolby Surround ou le décodeur Neural:X est sélectionné, le traitement surround virtuel (comme Virtual CINEMA FRONT) est inopérant. Pour plus d'informations, reportez-vous à :
 - « Profiter des effets des champs sonores sans enceintes d'ambiance (Virtual CINEMA DSP) » (p.46)
 - « Profiter du son surround avec 5 enceintes placées à l'avant (Virtual CINEMA FRONT) » (p.46)

Réglage de l'utilisation de la répartition centrale

Permet de sélectionner de répartir les signaux de la voie centrale à gauche et à droite lors de la lecture d'une source à 2 voies. Ce réglage ne s'applique que lorsque «  Dsur » est sélectionné.

Menu de configuration

« Son » > « Surround Decoder » > « Écart central »

Réglages

Désactivé	Permet de désactiver la répartition centrale.
Activé	Permet d'activer la répartition centrale.

NOTE

- Si vous trouvez que le son central est trop fort, réglez cette fonction sur « Activé ».
- Pour plus d'informations sur le décodeur surround, reportez-vous à :
 - « Sélection du décodeur surround utilisé dans le programme » (p.108)

Réglage de l'emplacement central (effet d'élargissement) du champ sonore avant

Permet d'ajuster l'emplacement central (effet d'élargissement) du champ sonore avant. Réglez cette option plus haut pour renforcer l'emplacement central (moins d'effet d'élargissement) ou plus bas pour l'affaiblir (plus d'effet d'élargissement). Ce réglage ne s'applique que lorsque « Neo:6 Music » est sélectionné.

Menu de configuration

« Son » > « Surround Decoder » > « Image centrale »

Plage de réglage

0,0 à 1,0

NOTE

Pour plus d'informations sur le décodeur surround, reportez-vous à :

- « Sélection du décodeur surround utilisé dans le programme » (p.108)

Réglage du volume entier pour « 7ch Stereo »

Permet de régler le volume entier. Ce réglage ne s'applique que lorsque « 7ch Stereo » est sélectionné.

Menu de configuration

« Son » > « 7ch Stereo » > « Niveau »

Plage de réglage

-5 à +5

Réglage de l'équilibre du volume avant et arrière pour « 7ch Stereo »

Permet de régler l'équilibre du volume avant et arrière. Supérieur pour améliorer l'avant et inférieur pour améliorer l'arrière. Ce réglage ne s'applique que lorsque « 7ch Stereo » est sélectionné.

Menu de configuration

« Son » > « 7ch Stereo » > « Balance avant / arrière »

Plage de réglage

-5 à +5

Réglage de l'équilibre du volume gauche et droit pour « 7ch Stereo »

Permet de régler l'équilibre du volume gauche et droit. Supérieur pour améliorer le côté droit et inférieur pour améliorer le côté gauche. Ce réglage ne s'applique que lorsque « 7ch Stereo » est sélectionné.

Menu de configuration

« Son » > « 7ch Stereo » > « Balance gauche / droite »

Plage de réglage

-5 à +5

Réglage de l'équilibre du volume de la hauteur à l'aide des enceintes de présence pour « 7ch Stereo »

Permet de régler l'équilibre du volume de la hauteur à l'aide des enceintes de présence. Supérieur pour améliorer le dessus et inférieur pour améliorer le dessous. Ce réglage ne s'applique que lorsque « 7ch Stereo » est sélectionné.

Menu de configuration

« Son » > « 7ch Stereo » > « Balance hauteur »

Plage de réglage

0 à 10

NOTE

Les enceintes de présence ne produisent pas de son lorsque « Balance hauteur » est réglé sur « 0 ».

Réglage de l'utilisation du mixage mono pour « 7ch Stereo »

Permet d'activer/désactiver la sortie du son mono. Ce réglage ne s'applique que lorsque « 7ch Stereo » est sélectionné.

Menu de configuration

« Son » > « 7ch Stereo » > « Monaural Mix »

Réglages

Désactivé	Désactive la sortie du son mono.
Activé	Active la sortie du son mono.

Réglage de la méthode de réglage de la dynamique

Permet de sélectionner la méthode de réglage de la dynamique pour la lecture de trains binaires audio (signaux Dolby Digital et DTS).

Menu de configuration

« Son » > « Dynamique »

Réglages

Max	Permet de produire un son sans réglage de la plage dynamique.
Std	Permet d'optimiser la plage dynamique pour une utilisation normale à la maison.
Minimum/Auto	Permet de régler la dynamique pour obtenir un son clair, y compris la nuit ou à faibles volumes. Lors de la lecture de signaux Dolby TrueHD, la dynamique est réglée automatiquement sur la base des informations de signal d'entrée.

Réglage de la valeur limite du volume

Règle la valeur limite du volume réglé au moyen des touches comme VOLUME de la télécommande.

Menu de configuration

« Son » > « Volume » > « Volume maximum »

Plage de réglage

-60,0 dB à +15,0 dB (incréments de 5,0 dB), +16,5 dB [20,5 à 95,5 (incréments de 5,0), 97,0]

NOTE

Pour plus d'informations sur l'échelle de l'affichage du volume (unité dB ou valeur numérique), reportez-vous à :

- « Réglage de l'échelle de l'affichage du volume » (p.133)

Réglage du volume initial à la mise sous tension de l'unité

Règle le volume initial à la mise sous tension de l'unité.

Menu de configuration

« Son » > « Volume » > « Volume initial »

Réglages

Désactivé	Permet de régler le niveau du volume au niveau où l'unité se trouvait avant sa dernière mise en veille.	
Activé	Silencieux -80,0 dB à +16,5 dB (incréments de 0,5 dB)	Permet de régler l'unité afin que le son soit mis en sourdine.
	[0,5 à 97,0 (incréments de 0,5)]	Permet de régler le niveau du volume au niveau spécifié.

NOTE

- Ce réglage fonctionne uniquement lorsque le niveau du volume est à un réglage inférieur à « Volume maximum ». Pour plus d'informations sur « Volume maximum » du menu « Réglage », reportez-vous à :
 - « Réglage de la valeur limite du volume » (p.110)
- Pour plus d'informations sur l'échelle de l'affichage du volume (unité dB ou valeur numérique), reportez-vous à :
 - « Réglage de l'échelle de l'affichage du volume » (p.133)

Réglage automatique du niveau de l'effet CINEMA DSP 3D

Permet de sélectionner s'il faut ajuster automatiquement le niveau de l'effet CINEMA DSP 3D lors du réglage du volume.

Menu de configuration

« Son » > « Adaptive DSP Level »

Réglages

Désactivé	N'ajuste pas automatiquement le niveau de l'effet.
Activé	Ajuste automatiquement le niveau de l'effet.

Réglage de Virtual Surround Back Speaker (VSBS)

Détermine si l'unité simule une enceinte Virtual Surround Back Speaker (VSBS) à l'aide des enceintes surround.

Quand la fonction VSBS est active et qu'il n'y a pas d'enceinte surround arrière, l'unité génère des enceintes VSBS virtuelles.

Menu de configuration

« Son » > « Enceinte virtuelle » > « VSBS »

Réglages

Désactivé	Désactive Virtual Surround Back Speaker (VSBS).
Activé	Active Virtual Surround Back Speaker (VSBS).

NOTE

- La fonction VSBS produit uniquement un effet lors la lecture de contenus 6.1/7.1 voies.
- VSBS, qui fonctionne avec CINEMA DSP 3D, n'est pas disponible lorsque le mode de décodage direct ou le mode de lecture directe est activé.

Configuration des réglages de scène

Sélection d'éléments à inclure dans les attributions de scène

Sélectionnez les éléments à inclure dans les attributions de scène. Vous pouvez également afficher les réglages actuellement attribués à la scène sélectionnée.

NOTE

Les attributions de scène peuvent comprendre des stations de radio ou le contenu d'un dispositif de stockage USB, d'un dispositif Bluetooth et d'un périphérique réseau sélectionnés.

Menu de configuration

« Scène » > « Réglage Scene »

- 1 Utilisez les touches de curseur pour sélectionner un nom de SCÈNE et appuyez sur ENTER.
- 2 Pour inclure des éléments dans les attributions de scène, utilisez les touches de curseur pour sélectionner un élément et appuyez sur ENTER pour cocher la case (ou décocher la case à exclure).

Cocher ou décocher

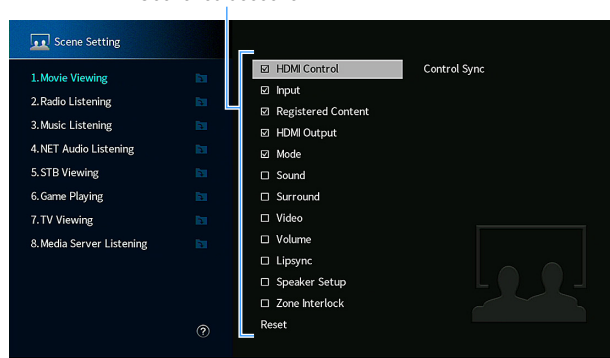

Choix

Contrôle HDMI	Synchro commande (Contrôle HDMI (p.115))
Entrée	Entrée (p.56)
Contenu enregistré	[Sources d'entrée : TUNER, (sources réseau), SERVER, NET RADIO, Bluetooth, USB] Station, Contenu musical [Sources d'entrée : autres] ---
Sortie HDMI	Sortie HDMI (p.57)
Mode	Programme DSP (p.45), Optimiseur (p.83)
Son	Graves/Aigus (p.80), Volume YPAO (p.81), Adaptive DRC (p.81), Extra graves (p.84)
Surround	Élévateur de dialogues(p.82), Niveau des dialogues (p.82), Réglage caisson de graves (p.83)
Vidéo	Mode vidéo (p.114)
Volume	Volume principal (p.56)
Synchro	Synchronisation Lèvres (p.103)
Rég. enceinte	Sélection EQ (p.100)
Verrouillage zone	Alimentation (p.54), Entrée (p.54), Volume (p.123)

NOTE

Pour rétablir les réglages par défaut de la scène sélectionnée, sélectionnez « Supprimer » et appuyez sur ENTER.

Renommer la SCÈNE

Changez le nom de SCÈNE affiché sur l'afficheur de la face avant ou sur le téléviseur.

Menu de configuration

« Scène » > « Renommer scène »

1 Utilisez les touches de curseur pour sélectionner le nom de SCÈNE et appuyez sur ENTER pour accéder à l'écran de modification du nom.

2 Utilisez les touches de curseur et ENTER pour renommer.

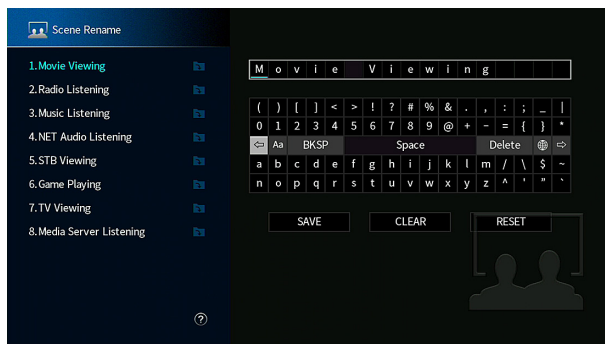

NOTE

- Pour effacer l'entrée, sélectionnez « SUPPR. ».
- Pour rétablir le nom par défaut, sélectionnez « RÉINIT ».

3 Utilisez les touches de curseur pour sélectionner « ENREG. » et appuyez sur ENTER.

4 Appuyez sur SETUP.

Les réglages sont maintenant terminés.

Configuration des réglages vidéo/HDMI

Vérification des informations sur le signal vidéo et HDMI actuel

Affiche des informations sur le signal vidéo actuel et les téléviseurs connectés aux prises HDMI OUT.

Menu de configuration

« Video/HDMI » > « Information »

Signal HDMI	Présence ou absence d'entrée/sortie de signal HDMI
Résolution HDMI	Résolutions du signal d'entrée (analogique ou HDMI) et du signal de sortie (HDMI)
Résolution vidéo	Résolutions prises en charge par le téléviseur

NOTE

Utilisez les touches de curseur gauche/droite pour afficher d'autres informations dans le menu « Réglage ».

Réglage de l'utilisation du traitement de signal vidéo

Active/désactive le traitement de signal vidéo (résolution et rapport de format).

Menu de configuration

« Video/HDMI » > « Mode vidéo » > « Mode vidéo »

Réglages

Direct	Désactive le traitement du signal vidéo.
Traitement	Active le traitement du signal vidéo. Configurez les réglages « Résolution » et « Aspect ».

NOTE

- Si « Mode vidéo » est réglé sur « Direct », l'unité transmet les signaux vidéo en utilisant le minimum de circuits afin de réduire le retard de la sortie vidéo.
- Si « Mode vidéo » est réglé sur « Traitement » et si la résolution est convertie, de courts messages ne sont pas affichés sur l'écran du téléviseur.

Réglage d'une résolution pour émettre les signaux vidéo HDMI

Sélectionne une résolution pour les signaux vidéo HDMI émis lorsque « Mode vidéo » est réglé sur « Traitement ».

NOTE

Pour plus d'informations sur « Mode vidéo » du menu « Réglage », reportez-vous à :

- « Réglage de l'utilisation du traitement de signal vidéo » (p.114)

Menu de configuration

« Video/HDMI » > « Mode vidéo » > « Résolution »

Réglages

Inchangé	La résolution n'est pas convertie.
Auto	Sélectionne automatiquement une résolution en fonction de la résolution du téléviseur.
480p/576p, 720p, 1080i, 1080p, 4K	Émet les signaux vidéo avec une résolution sélectionnée. (Seules les résolutions prises en charge par votre téléviseur sont sélectionnables.)

NOTE

Si vous devez sélectionner une résolution que votre téléviseur ne prend pas en charge, réglez l'option « MON.CHK » du menu « ADVANCED SETUP » sur « SKIP », puis essayez à nouveau. (Remarque : les vidéos émises peuvent ne pas s'afficher normalement sur votre téléviseur.) Pour plus d'informations, reportez-vous à :

- « Suppression de la limite de sortie vidéo HDMI (MON.CHK) » (p.138)

Réglage d'un rapport de format pour émettre les signaux vidéo HDMI

Sélectionne un rapport de format pour les signaux vidéo HDMI émis lorsque « Mode vidéo » est réglé sur « Traitement ».

NOTE

Pour plus d'informations sur « Mode vidéo » du menu « Réglage », reportez-vous à :

- « Réglage de l'utilisation du traitement de signal vidéo » (p.114)

Menu de configuration

« Video/HDMI » > « Mode vidéo » > « Aspect »

Réglages

Inchangé	Le rapport de format n'est pas converti.
16:9 normal	Des signaux vidéo 4:3 sont émis sur un téléviseur 16:9 TV avec des bandes noires de chaque côté de l'écran.

NOTE

Ce réglage fonctionne uniquement lorsque les signaux 480i/576i ou 480p/576p sont convertis en signaux 720p, 1080i, 1080p ou 2160p (4K).

Réglage de l'utilisation du contrôle HDMI

Permet d'activer/désactiver le contrôle HDMI. Le contrôle HDMI vous permet de faire fonctionner des appareils externes via HDMI.

Menu de configuration

« Video/HDMI » > « Contrôle HDMI » > « Contrôle HDMI »

Réglages

Désactivé	Permet de désactiver le contrôle HDMI.
Activé	Permet d'activer le contrôle HDMI. Configurez les réglages « Entrée audio TV », « ARC » et « Synch. en veille ».

NOTE

Pour utiliser le contrôle HDMI, vous devez procéder à la configuration de la liaison du contrôle HDMI après avoir raccordé des appareils compatibles avec le contrôle HDMI. Pour plus d'informations, reportez-vous à :

- « Contrôle HDMI et opérations synchronisées » (p.174)

Réglage de la prise audio utilisée pour l'entrée audio TV

Permet de sélectionner une prise d'entrée audio de l'unité à utiliser pour l'entrée audio TV lorsque « Contrôle HDMI » est réglé sur « Activé ». La source d'entrée de l'unité bascule automatiquement sur Audio TV lorsque l'entrée TV est basculée sur son syntoniseur intégré.

NOTE

Pour plus d'informations sur « Contrôle HDMI » du menu « Réglage », reportez-vous à :

- « Réglage de l'utilisation du contrôle HDMI » (p.115)

Menu de configuration

« Video/HDMI » > « Contrôle HDMI » > « Entrée audio TV »

Réglages

AV 1-2, AUDIO 1-5

NOTE

Lorsque le mode ARC est utilisé pour transmettre des signaux audio TV sur l'unité, les prises d'entrée sélectionnées ici seront utilisées pour l'entrée audio TV.

Réglage de l'utilisation du mode ARC

Déterminez si les signaux audio TV seront émis sur les enceintes connectées à l'unité lorsque « Contrôle HDMI » est réglé sur « Activé ».

NOTE

Pour plus d'informations sur « Contrôle HDMI » du menu « Réglage », reportez-vous à :

- « Réglage de l'utilisation du contrôle HDMI » (p.115)

Menu de configuration

« Video/HDMI » > « Contrôle HDMI » > « ARC »

Réglages

Désactivé	Permet de désactiver le mode ARC.
Activé	Permet d'activer le mode ARC.

NOTE

Normalement, vous n'avez pas à modifier ce réglage. En cas de bruits provenant des enceintes raccordées à l'unité (si les signaux audio TV émis via ARC ne sont pas pris en charge par cette dernière), réglez « ARC » sur « Désactivé » et utilisez les enceintes du téléviseur.

Liaison des modes veille de l'unité et du téléviseur

Permet de choisir d'utiliser ou non le contrôle HDMI pour lier le mode veille de l'unité à l'alimentation du téléviseur lorsque « Contrôle HDMI » est réglé sur « Activé ».

NOTE

Pour plus d'informations sur « Contrôle HDMI » du menu « Réglage », reportez-vous à :

- « Réglage de l'utilisation du contrôle HDMI » (p.115)

Menu de configuration

« Video/HDMI » > « Contrôle HDMI » > « Synch. en veille »

Réglages

Désactivé	Permet de ne pas régler l'unité en mode veille suite à la mise hors tension du téléviseur.
Activé	Permet de régler l'unité en mode veille suite à la mise hors tension du téléviseur.
Auto	Permet de régler l'unité en mode veille suite à la mise hors tension du téléviseur uniquement lorsque l'unité reçoit des signaux audio TV ou HDMI.

Réglage de la sortie audio HDMI depuis l'enceinte du téléviseur

Active/désactive la sortie audio depuis un téléviseur connecté à la prise HDMI OUT.

NOTE

- Le réglage « HDMI OUT1 » est disponible uniquement lorsque « Contrôle HDMI » est réglé sur « Désactivé ».
- Pour plus d'informations sur « Contrôle HDMI » du menu « Réglage », reportez-vous à :
 - « Réglage de l'utilisation du contrôle HDMI » (p.115)

Menu de configuration

« Video/HDMI » > « Sortie audio HDMI » > « HDMI OUT1 »/« HDMI OUT2 »

Réglages

Désactivé	Permet de désactiver la sortie audio du téléviseur.
Activé	Permet d'activer la sortie audio du téléviseur.

Réglage de la version de HDCP utilisée sur les prises d'entrée HDMI

Sélectionne la version de HDCP des prises d'entrée HDMI pour regarder un contenu vidéo 4K.

Menu de configuration

« Video/HDMI » > « Version HDCP »

Sources d'entrée

HDMI 1-5

Réglages

Auto	Règle automatiquement la version de HDCP selon le contenu.
1.4	Règle toujours la version de HDCP sur 1.4.

Réglage de l'utilisation de l'Attente Inchangé HDMI

Indique si la vidéo ou le son (entrée via des prises HDMI) sont restitués sur le téléviseur lorsque l'unité est en mode veille.

NOTE

Si cette fonction est réglée sur « Activé » ou « Auto » vous pouvez utiliser les touches de sélection d'entrée (HDMI 1-5) pour sélectionner une entrée HDMI même lorsque l'unité se trouve en mode veille (témoin de veille clignotant sur l'unité).

Menu de configuration

« Video/HDMI » > « Attente Inchangé HDMI »

Réglages

Désactivé	Ne transmet pas de signaux vidéo/audio au téléviseur.
Auto	Sélectionne automatiquement s'il faut émettre des signaux vidéo/audio en fonction de l'état de l'appareil connecté.
Activé	Transmet des signaux vidéo/audio au téléviseur. (L'unité consomme plus d'électricité que lorsque l'option « Désactivé » ou « Auto » est sélectionnée.)

NOTE

- « Désactivé » n'est pas sélectionnable lorsque « Contrôle HDMI » est réglé sur « Activé ».
- Pour plus d'informations sur « Contrôle HDMI » du menu « Réglage », reportez-vous à :
 - « Réglage de l'utilisation du contrôle HDMI » (p.115)

Configuration des réglages réseau

Vérification des informations réseau sur l'unité

Affiche les informations réseau sur l'unité.

Menu de configuration

« Réseau » > « Information »

Adresse IP	Adresse IP
Masque sous réseau	Masque sous réseau
Passerelle déf.	Adresse IP de la passerelle par défaut
Serveur DNS (P)	Adresse IP du serveur DNS primaire
Serveur DNS (S)	Adresse IP du serveur DNS secondaire
Adresse MAC (Ethernet)	Adresse MAC
Adresse MAC (Wi-Fi)	
Nom du réseau	Nom du réseau (nom de l'unité sur le réseau)
Réseau MusicCast	État de la connexion réseau MusicCast
Câblé/Sans fil	État de la connexion câblée ou sans fil
SSID	(Lors de l'utilisation de la connexion réseau [Wi-Fi]) Le SSID du réseau sans fil

NOTE

Utilisez les touches de curseur gauche/droite pour afficher d'autres informations dans le menu « Réglage ».

Réglage de la méthode de connexion réseau (câblée/sans fil)

Sélectionne la méthode de connexion du réseau.

Menu de configuration

« Réseau » > « Connexion réseau »

Choix

Câblé	Sélectionnez cette option lorsque vous voulez connecter l'unité à un réseau avec un câble de réseau disponible dans le commerce.
Sans fil	Sélectionnez cette option lorsque vous voulez connecter l'unité à un réseau par le biais du router sans fil (point d'accès).

NOTE

Pour plus d'informations sur la connexion réseau, reportez-vous à :

- « Préparation du raccordement à un réseau » (p.33)

Réglage automatique des paramètres réseau (DHCP)

Règle automatiquement les paramètres réseau (comme l'adresse IP, le masque de sous-réseau et la passerelle par défaut) au moyen du serveur DHCP.

Menu de configuration

« Réseau » > « Adresse IP » > « DHCP »

Réglages

Désactivé	N'utilise pas un serveur DHCP. Configurez manuellement les paramètres réseau.
Activé	Un serveur DHCP permet d'obtenir automatiquement les paramètres réseau de l'unité (tels que l'adresse IP).

Réglage manuelle des paramètres réseau

Règle manuellement les paramètres réseau (comme l'adresse IP, le masque de sous-réseau et la passerelle par défaut).

Menu de configuration

« Réseau » > « Adresse IP »

- 1 Réglez « DHCP » sur « Désactivé ».**
- 2 Utilisez les touches de curseur pour sélectionner « Adresse IP » et appuyez sur ENTER.**
- 3 Utilisez les touches de curseur pour sélectionner un type de paramètre et appuyez sur ENTER.**

Adresse IP	Spécifie une adresse IP.
Masque sous réseau	Spécifie un masque sous réseau.
Passerelle par défaut	Spécifie l'adresse IP de la passerelle par défaut.
Serveur DNS (P)	Spécifie l'adresse IP du serveur DNS primaire.
Serveur DNS (S)	Spécifie l'adresse IP du serveur DNS secondaire.

- 4 Utilisez les touches de curseur pour déplacer la position modifiée et pour sélectionner une valeur.**
- 5 Pour confirmer le réglage, appuyez sur ENTER.**
- 6 Pour régler un autre paramètre, répétez les étapes 3 à 5.**
- 7 Appuyez sur SETUP.**

Les réglages sont maintenant terminés.

Réglage de l'utilisation de la fonction de veille du réseau

Indique si l'unité peut être mise sous tension depuis d'autres périphériques réseau (veille du réseau).

Menu de configuration

« Réseau » > « Veille du réseau »

Réglages

Désactivé	Désactive la fonction de veille du réseau.
Activé	Active la fonction de veille du réseau. (L'unité consomme plus d'électricité que lorsque l'option « Désactivé » est sélectionnée.)
Auto	Active la fonction de veille du réseau. (Si l'option « Connexion réseau » est réglée sur « Câblé », l'unité est configurée en mode d'économie d'énergie lorsque le câble de réseau est débranché.)

NOTE

Si vous réglez « Veille du réseau » sur « Désactivé », « Veille Bluetooth » sera désactivé.



Grâce à une conception avancée performante en économie d'énergie, ce produit a une consommation de moins de deux watts d'électricité en mode Veille du réseau.

Réglage du filtre adresse MAC

Définit le filtre Adresse MAC permettant de limiter l'accès à l'unité depuis d'autres périphériques réseau.

NOTE

- L'utilisation de la fonction AirPlay ou du DMC n'est pas limitée par ce réglage.
- Vous pouvez spécifier jusqu'à 10 périphériques réseau autorisés à accéder à l'unité. Pour plus d'informations, reportez-vous à :
 - « Réglage de l'adresse MAC » (p.119)

Menu de configuration

« Réseau » > « Filtre adresse MAC » > « Filtre »

Réglages

Désactivé	Désactive le filtre adresse MAC.
Activé	Active le filtre adresse MAC. Indiquez les adresses MAC des périphériques réseau autorisés à accéder à l'unité.

Réglage de l'adresse MAC

Règle l'adresse MAC du périphérique réseau autorisé à accéder à l'unité. Vous pouvez spécifier jusqu'à 10 périphériques réseau.

Menu de configuration

« Réseau » > « Filtre adresse MAC » > « Adresse MAC »

- 1 Utilisez les touches de curseur pour sélectionner un numéro d'adresse MAC et appuyez sur ENTER.**
- 2 Utilisez les touches de curseur pour déplacer la position modifiée et pour sélectionner une valeur.**
- 3 Pour confirmer le réglage, appuyez sur ENTER.**
- 4 Pour spécifier une autre adresse MAC, répétez les étapes 1 à 3.**
- 5 Appuyez sur SETUP.**

Les réglages sont maintenant terminés.

Réglage de l'utilisation d'un Digital Media Controller

Indique si un Digital Media Controller (DMC) est autorisé à contrôler la lecture. Un Digital Media Controller (DMC) est un périphérique pouvant contrôler d'autres périphériques réseau. Lorsque cette fonction est activée, vous pouvez contrôler la lecture de l'unité depuis des DMC (tels que Windows Media Player 12) se trouvant sur le même réseau.

Menu de configuration

« Réseau » > « Contrôle DMC »

Réglages

Invalider	Ne permet pas aux DMC de contrôler la lecture.
Valider	Permet aux DMC de contrôler la lecture.

Réglage de l'utilisation du contrôle du volume via AirPlay

Active/désactive le contrôle de volume depuis iTunes ou l'iPhone via AirPlay. Si un autre réglage que « Désactivé » est sélectionné, vous pouvez régler le volume de l'unité depuis iTunes ou l'iPhone lors de la lecture.

Menu de configuration

« Réseau » > « AirPlay Volume Interlock »

Réglages

Désactivé	Désactive le contrôle du volume depuis iTunes ou l'iPhone.
Limité	Active le contrôle de volume depuis iTunes ou l'iPhone dans la plage limitée (-80 dB à -20 dB et silencieux).
Complet	Active le contrôle du volume depuis iTunes ou l'iPhone dans la plage complète (-80 dB à +16,5 dB et silencieux).

Réglage du nom de réseau de l'unité

Modifie le nom du réseau (nom de l'unité du réseau) affiché sur les autres périphériques réseau.

Menu de configuration

« Réseau » > « Nom du réseau »

- 1 Appuyez sur ENTER pour accéder à l'écran de modification du nom.**
- 2 Utilisez les touches de curseur et ENTER pour modifier le nom.**
- 3 Utilisez les touches de curseur pour sélectionner « ENREG. » et appuyez sur ENTER.**
- 4 Appuyez sur SETUP.**

NOTE

- Pour effacer l'entrée, sélectionnez « SUPPR. ».
- Pour rétablir le nom par défaut, sélectionnez « RÉINIT ».

Les réglages sont maintenant terminés.

Réglage de la fonction de synchronisation de l'unité vers des appareils compatibles MusicCast

Permet de sélectionner si la mise sous tension de l'appareil maître du réseau MusicCast (cette unité) met également sous tension d'autres appareils sur le réseau.

Menu de configuration

« Réseau » > « Verr. alim. MusicCast Link »

Réglages

Désactivé	Désactive la fonction de synchronisation de l'unité (appareil maître MusicCast).
Activé	Active la fonction de synchronisation de l'unité (appareil maître MusicCast).

Configuration des réglages Bluetooth®

Réglage de l'utilisation du Bluetooth®

Active/désactive la fonction Bluetooth.

Menu de configuration

« Bluetooth » > « Bluetooth »

Réglages

Désactivé	Désactive la fonction Bluetooth.
Activé	Active la fonction Bluetooth.

Arrêt de la connexion entre un dispositif Bluetooth® et l'unité

Arrête la connexion Bluetooth entre un dispositif Bluetooth (comme un smartphone) et l'unité.

Menu de configuration

« Bluetooth » > « Réception audio » > « Déconnexion »

Sélectionnez « Déconnexion » et appuyez sur ENTER pour arrêter la connexion Bluetooth.

NOTE

Ce réglage n'est pas disponible si aucun dispositif Bluetooth n'est connecté.

Réglage de l'utilisation de la fonction de veille Bluetooth®

Indique si la fonction permettant de mettre l'unité sous tension depuis des périphériques Bluetooth (Bluetooth en mode veille) est activée/désactivée. Si cette fonction est réglée sur « Activé », l'unité s'allume automatiquement si une opération de connexion est exécutée sur le dispositif Bluetooth.

Menu de configuration

« Bluetooth » > « Réception audio » > « Veille Bluetooth »

Réglages

Désactivé	Désactive la fonction de veille Bluetooth.
Activé	Active la fonction de veille Bluetooth. (L'unité consomme plus d'électricité que lorsque l'option « Désactivé » est sélectionnée.)

NOTE

Ce réglage n'est pas disponible lorsque « Veille du réseau » est réglé sur « Désactivé ». Pour plus d'informations, reportez-vous à :

- « Réglage de l'utilisation de la fonction de veille du réseau » (p.118)

Réglage de l'utilisation de la transmission audio sur un dispositif Bluetooth®

Active/désactive la fonction d'émetteur audio Bluetooth.

Lorsque cette fonction est activée, vous pouvez écouter le son lu sur l'unité au moyen d'enceintes ou d'écouteurs Bluetooth.

Menu de configuration

« Bluetooth » > « Envoi audio » > « Transmetteur »

Réglages

Désactivé	Désactive la fonction d'émetteur audio Bluetooth.
Activé	Active la fonction d'émetteur audio Bluetooth.

NOTE

Pour plus d'informations sur la connexion de dispositifs Bluetooth sur lesquels le son est transmis (enceintes, casque, etc.), reportez-vous à :

- « Connexion de l'unité à un dispositif Bluetooth® qui reçoit le son transmis » (p.122)

Connexion de l'unité à un dispositif Bluetooth® qui reçoit le son transmis

Établit une connexion entre l'unité et les dispositifs Bluetooth qui reçoivent le son transmis depuis l'unité, comme les enceintes et le casque, lorsque « Transmetteur » est réglé sur « Activé » dans le menu « Réglage ».

NOTE

Pour plus d'informations sur « Transmetteur » du menu « Réglage », reportez-vous à :

- « Réglage de l'utilisation de la transmission audio sur un dispositif Bluetooth® » (p.122)

Menu de configuration

« Bluetooth » > « Envoi audio » > « Recherche d'appareils »

1 Appuyez sur ENTER.

Une liste de dispositifs Bluetooth pouvant être connectés à l'unité s'affiche.

2 Utilisez les touches de curseur pour afficher les enceintes ou les écouteurs Bluetooth souhaités et appuyez sur ENTER.

3 Utilisez les touches de curseur et ENTER pour vérifier les enceintes ou les écouteurs Bluetooth à connecter à l'unité.

4 Utilisez les touches de curseur pour sélectionner « CONNEXION » et appuyez sur ENTER.

Lorsque le processus de connexion est terminé, « Completed » s'affiche.

5 Appuyez sur ENTER.

Les réglages sont maintenant terminés.

NOTE

- Si le dispositif Bluetooth souhaité n'apparaît pas dans la liste, réglez-le sur le mode de jumelage, puis exécutez à nouveau l'opération « Recherche d'appareils ».
- Pour mettre fin à la connexion Bluetooth, procédez à la déconnexion sur les enceintes ou les écouteurs Bluetooth.

Configuration des réglages multizone

Vérification des informations sur la Zone2

Affiche des informations sur la Zone2.

Menu de configuration

« Multi-Zone » > « Information »

Activé/Désactivé	Mise sous/hors tension pour la Zone2
Entrée	La source d'entrée sélectionnée pour la Zone2
Volume	Le réglage du volume pour la Zone2
Réglages tonalité	Réglage des graves/aigus (niveau de Aigu et Grave) pour la Zone2

NOTE

Utilisez les touches de curseur gauche/droite pour afficher d'autres informations dans le menu « Réglage ».

Réglage de l'utilisation des réglages du volume pour la sortie sur la Zone2

Active/désactive les réglages du volume pour la sortie sur la Zone2.

Si vous avez connecté un amplificateur externe avec contrôle du volume à l'unité, désactivez les réglages du volume pour la Zone2.

Menu de configuration

« Multi-Zone » > « Zone2 » > « Volume »

Réglages

Fixe	Désactive les réglages du volume pour la sortie sur la Zone2.
Variable	Active les réglages du volume pour la sortie sur la Zone2.

NOTE

« Volume » est automatiquement réglé sur « Variable » lorsque « Affect. amp. puiss. » est réglé sur « 7.1 +1Zone » ou « 5.1.2 +1Zone ». Pour plus d'informations sur « Affect. amp. puiss. » du menu « Réglage », reportez-vous à :

- « Réglage de votre système d'enceintes » (p.95)

Réglage de la valeur limite de Zone2 du volume

Permet de régler la valeur limite de Zone2 des volumes.

Menu de configuration

« Multi-Zone » > « Zone2 » > « Volume maximum »

Plage de réglage

-60,0 dB à +10,0 dB (incrément de 5,0 dB) [20,5 à 90,5 (incrément de 5,0)]

NOTE

- Ce réglage n'est pas disponible lorsque « Volume » est réglé sur « Fixe ». Pour plus d'informations, reportez-vous à :
 - « Réglage de l'utilisation des réglages du volume pour la sortie sur la Zone2 » (p.123)
- Pour plus d'informations sur l'échelle de l'affichage du volume (unité dB ou valeur numérique), reportez-vous à :
 - « Réglage de l'échelle de l'affichage du volume » (p.133)

Réglage du volume initial de la Zone2 à la mise sous tension de l'unité

Permet de régler le volume initial de la Zone2 à la mise sous tension de l'unité.

Menu de configuration

« Multi-Zone » > « Zone2 » > « Volume initial »

Réglages

Désactivé		Règle le niveau du volume au niveau où l'unité se trouvait avant sa dernière mise en veille.
	Silencieux	Permet de régler l'unité afin que le son soit mis en sourdine.
Activé	-80,0 dB à +10,0 dB (incréments de 0,5 dB) [0,5 à 90,5 (incréments de 0,5)]	Permet de régler le niveau du volume au niveau spécifié.

NOTE

- Ce réglage n'est pas disponible lorsque « Volume » est réglé sur « Fixe ». Pour plus d'informations, reportez-vous à :
 - « Réglage de l'utilisation des réglages du volume pour la sortie sur la Zone2 » (p.123)
- Ce réglage fonctionne uniquement lorsque le niveau du volume est à un réglage inférieur à « Volume maximum » dans la « Zone2 ». Pour plus d'informations, reportez-vous à :
 - « Réglage de la valeur limite de Zone2 du volume » (p.123)
- Pour plus d'informations sur l'échelle de l'affichage du volume (unité dB ou valeur numérique), reportez-vous à :
 - « Réglage de l'échelle de l'affichage du volume » (p.133)

Réglage de l'écart de temps par rapport à la zone principale

Règle l'écart de temps par rapport à la zone principale.

Menu de configuration

« Multi-Zone » > « Zone2 » > « Retard audio »

Plage de réglage

0 ms à 100 ms (incréments de 1 ms)

Basculement entre les modes stéréo et mono pour la sortie sur la Zone2

Bascule entre les modes stéréo et mono pour la sortie sur la Zone2.

Menu de configuration

« Multi-Zone » > « Zone2 » > « Mono »

Réglages

Désactivé	Produit des sons stéréo dans la Zone2.
Activé	Produit des sons mono dans la Zone2.

Réglage de l'utilisation du mode Compressed Music Enhancer pour la sortie sur la Zone2

Active/désactive le mode Compressed Music Enhancer pour la sortie sur la Zone2.

Menu de configuration

« Multi-Zone » > « Zone2 » > « Enhancer »

Réglages

Désactivé	Permet de désactiver le mode Compressed Music Enhancer.
Activé	Permet d'activer le mode Compressed Music Enhancer.

Réglage de la tonalité pour la sortie sur la Zone2

Permet de régler le niveau de la plage de fréquences élevées (Aigu) et de la plage de fréquences basses (Grave) pour la sortie sur la Zone2.

Menu de configuration

« Multi-Zone » > « Zone2 » > « Réglages tonalité »

Choix

Aigu, Grave

Réglages

Auto	Permet de régler le niveau de la plage de fréquences élevées (Aigu) et de la plage de fréquences basses (Grave) automatiquement en synchronisation avec le volume principal avec une correction pour la réponse auditive de l'oreille humaine.
Manuel	Permet de régler le niveau de la plage de fréquences élevées (Aigu) et de la plage de fréquences basses (Grave) manuellement (-6,0 dB à +6,0 dB, incréments de 0,5 dB).
Dérivation	Ne permet pas de régler le niveau de la plage de fréquences élevées (Aigu) et de la plage de fréquences basses (Grave).

Réglage de l'utilisation du mode Extra Bass pour la sortie sur la Zone2

Active/désactive le mode Extra Bass pour la sortie sur la Zone2. Avec Extra graves activé, vous pouvez profiter de sons graves de meilleure qualité, indépendamment de la taille des enceintes.

Menu de configuration

« Multi-Zone » > « Zone2 » > « Extra graves »

Réglages

Désactivé	Le mode Extra Bass est désactivé.
Activé	Le mode Extra Bass est activé.

Réglage de l'équilibre du volume pour la sortie sur la Zone2

Permet de régler l'équilibre du volume pour la sortie sur la Zone2. Supérieur pour améliorer le côté droit et inférieur pour améliorer le côté gauche.

Menu de configuration

« Multi-Zone » > « Zone2 » > « Balance gauche / droite »

Plage de réglage

-20 à +20

Renommer la zone

Change le nom de zone affiché sur l'écran du téléviseur.

Menu de configuration

« Multi-Zone » > « Renommer Zone »

1 Utilisez les touches de curseur pour sélectionner une zone à renommer et appuyez sur ENTER.

Le curseur avance à l'écran de modification du nom.

2 Utilisez les touches de curseur et ENTER pour renommer.

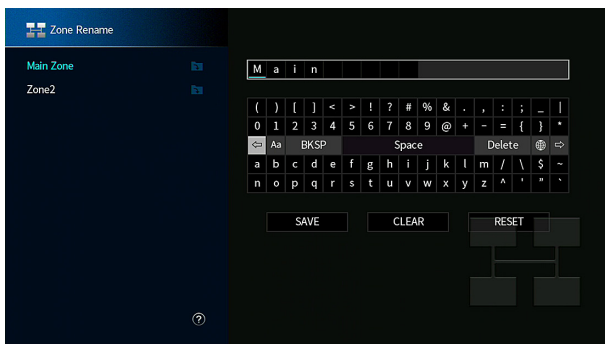

NOTE

- Pour effacer l'entrée, sélectionnez « SUPPR. ».
- Pour rétablir le nom par défaut, sélectionnez « RÉINIT ».

3 Utilisez les touches de curseur pour sélectionner « ENREG. » et appuyez sur ENTER.

4 Appuyez sur SETUP.

Les réglages sont maintenant terminés.

Réglage de l'utilisation du passage au mode fête sur la Zone2

Active/désactive le passage au mode fête.

Menu de configuration

« Multi-Zone » > « Réglage mode fête » > « Cible : Zone2 »

Réglages

Invalider	Désactive le passage au mode fête.
Valider	Active le passage au mode fête. Vous pouvez activer ou désactiver le mode fête en appuyant sur PARTY sur la télécommande.

NOTE

Pour plus d'informations sur le mode fête, reportez-vous à :

- « Profiter de la même source dans plusieurs pièces (mode fête) » (p.55)

Configuration des réglages système

Vérification des informations système sur l'unité

Affiche les informations système sur l'unité.

Menu de configuration

« System » > « Information »

ID télécommande	Réglage de l'ID de télécommande de l'unité
Format TV	Type de signal vidéo de l'unité
Impédance d'enceinte	Réglage de l'impédance des enceintes de l'unité (Modèle pour l'Asie et modèle standard uniquement)
Pas de fréq.tuner	Réglage de la fréquence de syntonisation FM/AM de l'unité
ID système	Numéro ID système
Vers. Firmware	Version du microprogramme installé sur l'unité

NOTE

Utilisez les touches de curseur gauche/droite pour afficher d'autres informations dans le menu « Réglage ».

Réglage de la langue pour le menu affiché à l'écran

Sélectionnez la langue pour le menu affiché à l'écran.

Menu de configuration

« System » > « Langue »

Réglages

English	Anglais
日本語	Japonais
Français	Français
Deutsch	Allemand
Español	Espagnol
Русский	Russe
Italiano	Italien
中文	Chinois

NOTE

Les informations affichées sur la face avant sont exclusivement présentées en anglais.

Combinaison du son d'une autre source d'entrée avec la vidéo de la source d'entrée actuelle

Sélectionnez le son d'une source d'entrée différente à lire avec la vidéo de la source d'entrée actuellement sélectionnée. Par exemple, utilisez cette fonction dans les cas suivants :

- Raccordement d'un appareil de lecture qui prend en charge la sortie vidéo HDMI, mais pas la sortie audio HDMI

Menu de configuration

« System » > « Entrée audio »

Sources d'entrée

HDMI 1-5, AV 1-2

Réglages

AV 1-2, AUDIO 1-5

Prises d'entrée audio/vidéo disponibles sur l'unité

Prises de sortie sur l'appareil vidéo		Prises d'entrée de l'unité	
Vidéo	Audio	Vidéo	Audio
HDMI	Optique numérique	HDMI 1-5	AUDIO 1 (OPTICAL)
	Coaxiale numérique		AUDIO 2 (OPTICAL)
	Stéréo analogique		AUDIO 3 (COAXIAL)
Vidéo à composantes	Optique numérique	AV1 (COMPONENT VIDEO)	AUDIO 4-5 (AUDIO)
	Stéréo analogique		AV2 (AUDIO)
			AUDIO 1 (OPTICAL)
Vidéo composite	Optique numérique	AV2 (COMPOSITE VIDEO)	AUDIO 2 (OPTICAL)
	Coaxiale numérique		AV 1 (COAXIAL)
			AUDIO 3 (COAXIAL)

Réglages nécessaires

Si, par exemple, vous avez raccordé un appareil vidéo aux prises AV 1 (COMPONENT VIDEO) et AV 2 (AUDIO) de l'unité, permutez les prises comme suit.

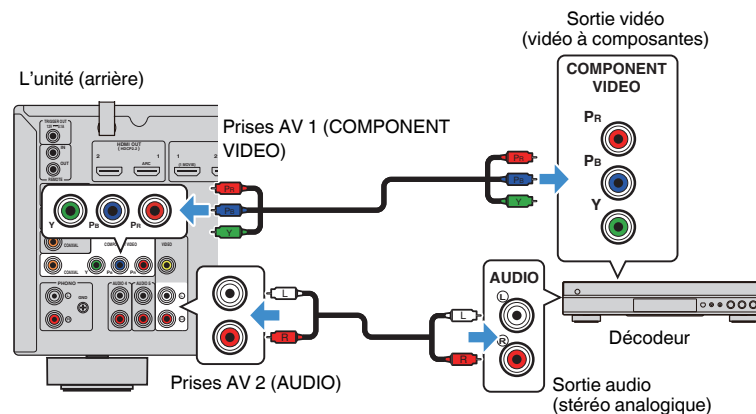

1 Appuyez sur INPUT pour sélectionner « AV 1 » (prise d'entrée vidéo à utiliser) comme source d'entrée.

2 Appuyez sur SETUP.

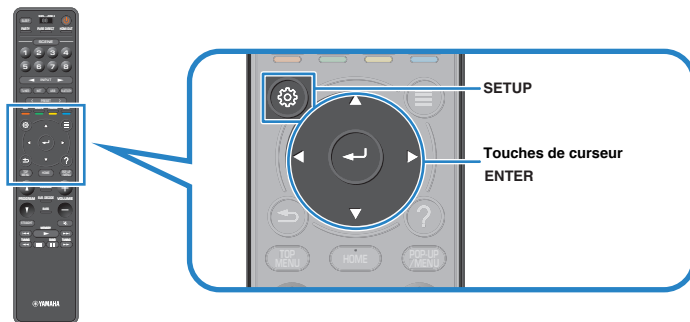

3 Utilisez les touches de curseur pour sélectionner « System » et appuyez sur ENTER.

4 Utilisez les touches de curseur pour sélectionner « Entrée audio » et appuyez sur ENTER.

5 Utilisez les touches de curseur pour sélectionner « AV 1 », puis sélectionnez « AV 2 » (prise d'entrée audio à utiliser).

6 Appuyez sur SETUP.

Tous les réglages nécessaires sont maintenant terminés.

Réglage des sources d'entrée à ignorer lors de l'utilisation de la touche INPUT

Permet de régler quelles sources d'entrée sont ignorées lors de la pression sur la touche INPUT.

Vous pouvez rapidement sélectionner la source d'entrée voulue en utilisant cette fonction.

Menu de configuration

« System » > « Ignorer entrée »

Sources d'entrée

HDMI 1-5, AV 1-2, AUX, AUDIO 1-5, PHONO, TUNER, NET, Bluetooth, USB

Réglages

Désactivé	Permet de ne pas ignorer la source d'entrée sélectionnée.
Activé	Permet d'ignorer la source d'entrée sélectionnée.

NOTE

Lorsque vous utilisez AV CONTROLLER, vous ne pouvez pas sélectionner les sources d'entrée réglées sur « Activé » dans cette fonction.

Changement automatique du nom des sources d'entrée qui apparaissent sur l'afficheur de la face avant

Change automatiquement le nom des sources d'entrée qui apparaissent sur l'afficheur de la face avant. Vous pouvez sélectionner un nom créé par la fonction Renommer automatiquement.

Menu de configuration

« System » > « Renommer entrée »

Sources d'entrée

HDMI 1-5, AV 1, AUDIO 1-3

- 1 Utilisez les touches de curseur pour sélectionner une source d'entrée à renommer.**
- 2 Utilisez les touches de curseur pour sélectionner « Auto ».**
- 3 Pour modifier le nom d'une autre source d'entrée, recommencez les étapes 1 à 2.**
- 4 Appuyez sur SETUP.**

Les réglages sont maintenant terminés.

NOTE

Lorsque « Auto » est sélectionné, le nom créé est sauvegardé même après avoir déconnecté l'appareil externe. Pour réinitialiser le réglage par défaut, faites basculer le réglage sur « Manuel » puis de nouveau sur « Auto ».

Changement manuel du nom des sources d'entrée qui apparaissent sur l'afficheur de la face avant

Permet de régler manuellement le nom des sources d'entrée qui apparaissent sur l'afficheur de la face avant.

Menu de configuration

« System » > « Renommer entrée »

Sources d'entrée

HDMI 1-5, AV 1-2, AUX, AUDIO 1-5, PHONO, TUNER, MusicCast Link, SERVER, NET RADIO, Bluetooth, USB

- 1 Utilisez les touches de curseur pour sélectionner une source d'entrée à renommer.**
NOTE
Si la source d'entrée est réglée sur « Auto », utilisez les touches de curseur pour sélectionner « Manuel ».
- 2 Appuyez sur ENTER.**
Le curseur avance à l'écran de modification du nom.
- 3 Utilisez les touches de curseur et ENTER pour modifier le nom.**
NOTE
 - Pour annuler la saisie, appuyez sur « SUPPR. ».
 - Pour rétablir le nom par défaut, sélectionnez « RÉINIT ».
- 4 Utilisez les touches de curseur pour sélectionner « ENREG. » et appuyez sur ENTER.**
- 5 Pour modifier le nom d'une autre source d'entrée, recommencez les étapes 1 à 4.**
- 6 Appuyez sur SETUP.**
Les réglages sont maintenant terminés.

Réglage de l'utilisation de la fonction de lecture automatique

Active/désactive la fonction de lecture automatique dans les services en streaming sur Internet et les sources d'entrée suivantes.

Menu de configuration

« System » > « Lecture auto »

Sources d'entrée

(sources réseau), SERVER, NET RADIO, Bluetooth, USB

Réglages

Désactivé	Désactive la fonction de lecture automatique.
Activé	Commence automatiquement à lire le dernier contenu que vous avez lu.
Auto	Commence automatiquement à lire le dernier contenu que vous avez lu lors de la mise en veille de l'unité.

NOTE

Avec certaines sources d'entrée ou contenus, vous ne pouvez pas activer la fonction de lecture automatique.

Réglage des programmes sonores à ignorer lors de l'utilisation de la touche PROGRAM

Permet de régler quel programme sonore est ignoré lors de la pression sur la touche PROGRAM.

Vous pouvez sélectionner rapidement le programme sonore souhaité en utilisant cette fonction.

Menu de configuration

« System » > « Saut DSP »

Réglages

Désactivé	Le programme sonore sélectionné n'est pas ignoré.
Activé	Le programme sonore sélectionné est ignoré.

Réglage de la fonction pour la touche PROGRAM sur la télécommande

Règle la fonction qui est attribuée à la touche PROGRAM sur la télécommande. Vous pouvez utiliser la touche PROGRAM pour d'autres fonctions que la sélection du programme DSP.

Menu de configuration

« System » > « Touche télécommande » > « Touche PROGRAM »

Réglages

Assigner 1	Permet de sélectionner les programmes DSP.
	Permet de sélectionner les programmes DSP de films/musique seulement.
Assigner 2	La touche haut des touches PROGRAM : permute entre les programmes de films
	La touche bas des touches PROGRAM : permute entre les programmes de musique
Assigner 3	Permet de sélectionner les sources NETWORK.
Assigner 4	Permet d'aller à la page précédente/suivante de l'écran de navigation.
Assigner 5	Active le réglage fin du volume du caisson de graves.
Assigner 6	Active le réglage du volume sonore des dialogues.
	Permet de sélectionner les réglages de lecture aléatoire/répétée.
Assigner 7	La touche haut des touches PROGRAM : lecture répétée
	La touche bas des touches PROGRAM : lecture aléatoire
	Affiche les informations sur l'afficheur de la face avant/l'affichage à l'écran.
Assigner 8	La touche haut des touches PROGRAM : informations sur l'afficheur de la face avant
	La touche bas des touches PROGRAM : informations sur l'affichage à l'écran

NOTE

Ce réglage ne change pas la fonction de la touche PROGRAM sur la face avant.

Réglage des fonctions de l'unité pour les touches RED/GREEN/YELLOW/BLUE de la télécommande

Permet de régler les fonctions de l'unité pour les touches RED/GREEN/YELLOW/BLUE de la télécommande.

Menu de configuration

« System » > « Touche télécommande » > « Touche colorée »

Réglages

Par défaut	Permet d'attribuer les fonctions des dispositifs raccordés à l'unité par un câble HDMI. Ce réglage est efficace lorsque « Contrôle HDMI » est réglé sur « Activé ».
Commande TV	Permet d'attribuer les fonctions de Contrôle TV à chaque touche. RED : QUITT (ferme le menu sur le téléviseur) GREEN : INFO (affiche les informations sur le téléviseur comme la résolution) YELLOW : BROADCAST (change le type d'émission TV) BLUE : Entrée (change l'entrée du téléviseur) Ce réglage est efficace lorsque « Contrôle HDMI » est réglé sur « Activé ».

NOTE

- Pour plus d'informations sur « Contrôle HDMI » du menu « Réglage », reportez-vous à :
 - « Réglage de l'utilisation du contrôle HDMI » (p.115)
- Pour utiliser le contrôle HDMI, vous devez procéder à la configuration de la liaison du contrôle HDMI après avoir raccordé des appareils compatibles avec le contrôle HDMI. Pour plus d'informations, reportez-vous à :
 - « Contrôle HDMI et opérations synchronisées » (p.174)
- Le contrôle HDMI peut ne pas fonctionner correctement.

Réglage de la luminosité de l'afficheur de la face avant

Permet de régler la luminosité de l'afficheur de la face avant.

Menu de configuration

« System » > « Réglage d'affichage » > « Luminosité (affichage avant) »

Plage de réglage

-4 à 0 (supérieur pour une luminosité plus forte)

NOTE

L'afficheur de la face avant peut devenir sombre si l'option « Mode ECO » est réglée sur « Activé ». Pour plus d'informations, reportez-vous à :

- « Réglage de l'utilisation du mode éco » (p.135)

Réglage de l'échelle de l'affichage du volume

Permet de permuter l'échelle de l'affichage du volume.

Menu de configuration

« System » > « Réglage d'affichage » > « Volume »

Réglages

dB	Permet d'afficher le volume en unité « dB ».
0-97	Permet d'afficher le volume en valeur numérique (0-97).

Réglage de l'utilisation de courts messages sur le téléviseur

Sélectionne d'afficher ou non des messages courts sur l'écran du téléviseur lorsque l'unité fonctionne (comme la sélection d'entrée et le réglage du volume).

Menu de configuration

« System » > « Réglage d'affichage » > « Message court »

Réglages

Désactivé	N'affiche pas de messages courts sur l'écran du téléviseur.
Activé	Affiche des messages courts sur l'écran du téléviseur.

Réglage de l'image à utiliser comme fond d'écran sur le téléviseur

Sélectionne l'image à utiliser comme fond d'écran sur le téléviseur.

Menu de configuration

« System » > « Réglage d'affichage » > « Fond d'écran »

Réglages

Piano	Affiche l'image d'un piano sur l'écran du téléviseur en l'absence de signal vidéo.
Fond gris	Affiche un fond gris sur l'écran du téléviseur en l'absence de signal vidéo.

Spécification de la condition de la prise TRIGGER OUT à utiliser

Spécifie la condition de la prise TRIGGER OUT à utiliser.

Menu de configuration

« System » > « Sortie déclencheur » > « Mode déclencheur »

Réglages

Alimentation	La prise TRIGGER OUT fonctionne de manière synchronisée avec l'état d'alimentation de la zone spécifiée à l'aide de « Zone destination ».
Source	La prise TRIGGER OUT fonctionne de manière synchronisée avec le basculement d'entrée dans la zone spécifiée à l'aide de « Zone destination ». Un signal électronique est transmis en fonction du réglage effectué dans « Source ».
Manuel	Sélectionnez cette option pour changer manuellement le niveau de sortie de la transmission du signal électronique avec « Manuel ».

NOTE

Pour plus d'informations sur « Zone destination » du menu « Réglage », reportez-vous à :

- « Spécification de la zone avec laquelle la prise TRIGGER OUT fonctionne en synchronisation » (p.134)

Spécification du niveau de sortie du signal électronique transmis avec chaque entrée

Spécifie le niveau de sortie du signal électronique transmis avec chaque basculement de l'entrée lorsque « Mode déclencheur » est réglé sur « Source ».

Menu de configuration

« System » > « Sortie déclencheur » > « Mode déclencheur » > « Source »

Choix

HDMI 1-5, AV 1-2, AUX, AUDIO 1-5, TUNER, PHONO, (sources réseau), Bluetooth, USB, AirPlay, MusicCast Link, SERVER, NET RADIO

Réglages

Bas	Arrête la transmission du signal électronique lorsque vous basculez sur la source d'entrée spécifiée dans cette option.
Haut	Transmet le signal électronique lorsque vous basculez sur la source d'entrée spécifiée dans cette option.

Changement manuel du niveau de sortie de la transmission du signal électronique

Change manuellement le niveau de sortie de la transmission du signal électronique lorsque « Mode déclencheur » est réglé sur « Manuel ». Ce réglage peut également être utilisé pour confirmer le bon fonctionnement de l'appareil externe connecté via la prise TRIGGER OUT.

Menu de configuration

« System » > « Sortie déclencheur » > « Mode déclencheur » > « Manuel »

Réglages

Bas	Arrête la transmission du signal électronique.
Haut	Transmet le signal électronique.

Spécification de la zone avec laquelle la prise TRIGGER OUT fonctionne en synchronisation

Spécifie la zone avec laquelle la prise TRIGGER OUT fonctionne en synchronisation.

Menu de configuration

« System » > « Sortie déclencheur » > « Zone destination »

Réglages

Principale	Lorsque « Mode déclencheur » est réglé sur « Alimentation », la transmission du signal électronique est synchronisée avec l'état de l'alimentation de la zone principale.
	Lorsque « Mode déclencheur » est réglé sur « Source », la transmission du signal électronique est synchronisée avec le basculement de l'entrée dans la zone principale.
Zone2	Lorsque « Mode déclencheur » est réglé sur « Alimentation », la transmission du signal électronique est synchronisée avec l'état de l'alimentation de la Zone2.
	Lorsque « Mode déclencheur » est réglé sur « Source », la transmission du signal électronique est synchronisée avec le basculement de l'entrée dans la Zone2.
Tout	Lorsque « Mode déclencheur » est réglé sur « Alimentation », la transmission du signal électronique est synchronisée avec l'état de l'alimentation de la zone principale ou de la Zone2.
	Lorsque « Mode déclencheur » est réglé sur « Source », la transmission du signal électronique est synchronisée avec le basculement de l'entrée dans la zone principale ou la Zone2.

NOTE

Pour plus d'informations sur « Mode déclencheur » du menu « Réglage », reportez-vous à :

- « Spécification de la condition de la prise TRIGGER OUT à utiliser » (p.133)

Réglage de la durée pour la fonction de veille automatique

Permet de régler la durée pour la fonction de veille automatique.

Menu de configuration

« System » > « ECO » > « Veille Automatique »

Réglages

Désactivé	Permet de ne pas régler automatiquement l'unité en mode veille.
5 minutes, 20 minutes	Permet de régler l'unité en mode veille lorsque vous n'avez pas utilisé l'unité et que l'unité n'a pas détecté de signal d'entrée pour la durée spécifique.
2 heures, 4 heures, 8 heures, 12 heures	Permet de régler l'unité en mode veille lorsque vous ne l'avez pas utilisée pendant la durée spécifiée.

NOTE

Juste avant que l'unité ne passe en mode veille, le message « AutoPowerStdbby » s'affiche et un compte à rebours démarre sur l'afficheur de la face avant.

Réglage de l'utilisation du mode éco

Vous pouvez réduire la consommation d'énergie de l'unité en réglant le mode eco sur « Activé ». Après avoir modifié le réglage, veuillez à appuyer sur ENTER pour redémarrer l'unité.

Lorsque le mode eco est activé, vous pouvez réduire la consommation d'énergie de l'unité.

Menu de configuration

« System » > « ECO » > « Mode ECO »

Réglages

Désactivé	Permet de désactiver le mode ECO.
Activé	Permet d'activer le mode ECO.

NOTE

- Lorsque l'option « Mode ECO » est réglée sur « Activé », l'afficheur de la face avant peut devenir sombre.
- Si vous voulez augmenter le volume du son, réglez « Mode ECO » sur « Désactivé ».

Pour éviter la modification accidentelle des réglages

Permet d'éviter la modification accidentelle des réglages.

Menu de configuration

« System » > « Protect. mém. »

Réglages

Désactivé	Permet de ne pas protéger les réglages.
Activé	Permet de protéger les réglages jusqu'à ce que « Désactivé » soit sélectionné.

NOTE

Lorsque l'option « Protect. mém. » est réglée sur « Activé », l'icône de verrouillage (🔒) s'affiche sur l'écran de menu.

Mise à jour du microprogramme via le réseau

Met à jour le microprogramme via le réseau. Vous pouvez également vérifier la version du microprogramme et l'ID système.

Menu de configuration

« System » > « Mise à jour microprogramme »

Choix

Mise à jour microprogramme	Lance le processus de mise à jour du microprogramme de l'unité.
Mise à jour USB	Affiche comment mettre à jour le microprogramme à l'aide d'un dispositif de stockage USB dans le menu « ADVANCED SETUP ».

NOTE

- « Mise à jour microprogramme » n'est pas sélectionnable lorsque la mise à jour du microprogramme est en préparation.
- La mise à jour du microprogramme prend environ 20 minutes, voire plus.
- Si la vitesse de connexion Internet est lente, ou si l'unité est connectée au réseau sans fil, la mise à jour du réseau risque de ne pas être possible en fonction de l'état du réseau. Dans ce cas, attendez que la mise à jour du microprogramme soit prête ou bien mettez à jour le microprogramme au moyen du dispositif de stockage USB. Pour plus d'informations sur le dispositif de stockage USB, reportez-vous à :
– « Mise à jour du microprogramme (UPDATE) » (p.140)

Configuration des réglages avancés (menu ADVANCED SETUP)

Opération de base du menu ADVANCED SETUP

Effectuez la procédure de base suivante pour utiliser le menu « ADVANCED SETUP » tout en regardant l'afficheur de la face avant.

- 1 **Faites passer l'unité en mode veille.**
- 2 **Tout en maintenant enfoncé STRAIGHT sur le panneau avant, appuyez sur $\text{\textcircled{I}}$ (alimentation).**

$\text{\textcircled{I}}$ (MAIN ZONE)

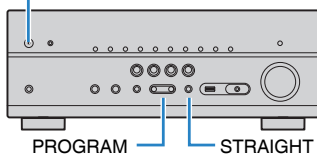

L'élément supérieur et son réglage du menu « ADVANCED SETUP » apparaissent sur l'afficheur de la face avant.

- 3 **Appuyez sur PROGRAM pour sélectionner un élément.**
- 4 **Appuyez sur STRAIGHT pour sélectionner un réglage.**
- 5 **Appuyez sur $\text{\textcircled{I}}$ (alimentation) pour faire basculer l'unité en mode veille et remettez-la sous tension.**

Les réglages sont maintenant terminés.

NOTE

Pour plus d'informations sur les réglages par défaut, reportez-vous à :

- « Réglages par défaut du menu ADVANCED SETUP » (p.184)

Éléments de menu ADVANCED SETUP

Utilisez le tableau suivant pour configurer les réglages système de l'unité.

Élément	Fonction	Page
SP IMP.	Permet de changer le réglage de l'impédance des enceintes.	p.137
REMOTE ID	Permet de sélectionner le code de télécommande de l'unité. (Modèle pour l'Asie et modèle standard uniquement)	p.137
TU	Permet de changer le réglage de la fréquence de syntonisation FM/AM.	p.137
TV FORMAT	Permet de modifier le type de signal vidéo de la sortie HDMI.	p.137
MON.CHK	Supprime la limite de sortie vidéo HDMI.	p.138
4K MODE	Permet de sélectionner le format de signal HDMI 4K.	p.138
DTS MODE	Permet de sélectionner les informations qui seront envoyées au lecteur BD connecté à l'unité à propos des formats DTS que l'unité prend en charge.	p.139
BKUP/RSTR	Sauvegarde et rétablit tous les réglages pour l'unité.	p.139
INIT	Permet de rétablir les réglages par défaut.	p.140
UPDATE	Permet de mettre à jour le microprogramme.	p.140
VERSION	Permet de vérifier la version du microprogramme actuellement installé sur l'unité.	p.140

Modification du réglage de l'impédance des enceintes (SP IMP.)

SP IMP. . . . 8Ω MIN

Changez les réglages de l'impédance d'enceinte de l'unité en fonction de l'impédance des enceintes raccordées.

Menu ADVANCED SETUP

« SP IMP. »

Réglages

6 Ω MIN	Sélectionnez cette option lorsque des enceintes 6 ohms sont raccordées à l'unité.
8 Ω MIN	Sélectionnez cette option lorsque des enceintes 8 ohms ou plus sont raccordées à l'unité.

Sélection de l'ID de la télécommande (REMOTE ID)

REMOTE ID . . . ID1

Modifiez le code de télécommande de l'unité de sorte qu'il corresponde au code de la télécommande (par défaut : ID1). Lors de l'utilisation de plusieurs Yamaha Ampli-tuner audio-vidéo, vous pouvez régler chaque télécommande avec un seul ID de commande pour leur récepteur correspondant.

Menu ADVANCED SETUP

« REMOTE ID »

Réglages

ID1, ID2

Changement du code de la télécommande

- Pour sélectionner ID1, maintenez enfoncée la touche de curseur gauche et appuyez sur la touche SCENE (1) pendant 5 secondes.
- Pour sélectionner ID2, maintenez enfoncée la touche de curseur gauche et appuyez sur la touche SCENE (2) pendant 5 secondes.

Changement du réglage de la fréquence de syntonisation FM/AM (TU)

(Modèle pour l'Asie et modèle standard uniquement)

TU FM50/AM9

Modifiez le réglage de la fréquence de syntonisation FM/AM de l'unité en fonction de votre pays ou de votre région.

Menu ADVANCED SETUP

« TU »

Réglages

FM100/AM10	Sélectionnez cette option lorsque vous souhaitez régler la fréquence FM par pas de 100 kHz et la fréquence AM par pas de 10 kHz.
FM50/AM9	Sélectionnez cette option lorsque vous souhaitez régler la fréquence FM par pas de 50 kHz et la fréquence AM par pas de 9 kHz.

Modification du type de signal vidéo (TV FORMAT)

TV FORMAT . NTSC

Basculez le type de signal vidéo de la sortie HDMI de sorte qu'il corresponde au format de votre téléviseur.

Puisque l'unité sélectionne automatiquement le type de signal vidéo afin qu'il corresponde au téléviseur, il est inutile de modifier ce réglage. Modifiez ce réglage uniquement lorsque les images de l'écran du téléviseur ne s'affichent pas correctement.

Menu ADVANCED SETUP

« TV FORMAT »

Réglages

NTSC, PAL

Suppression de la limite de sortie vidéo HDMI (MON.CHK)

MON.CHK YES

L'unité détecte automatiquement les résolutions prises en charge par un téléviseur raccordé via la prise HDMI OUT.

Désactivez la fonction de vérification du moniteur lorsque vous souhaitez spécifier une résolution dans « Résolution » si l'unité ne peut pas détecter la résolution du téléviseur ou si vous voulez spécifier une résolution différente de celle détectée.

Menu ADVANCED SETUP

« MON.CHK »

Réglages

YES	Active la fonction de vérification du moniteur. (Les signaux vidéo sont émis avec une résolution prise en charge par le téléviseur uniquement.)
SKIP	Désactive la fonction de vérification du moniteur. (Les signaux vidéo sont émis à la résolution spécifiée indépendamment de la compatibilité avec le téléviseur.)

NOTE

- Pour plus d'informations sur « Résolution » du menu « Réglage », reportez-vous à :
– « Réglage d'une résolution pour émettre les signaux vidéo HDMI » (p.114)
- Réinitialisez le réglage sur « YES » si l'unité ne fonctionne plus suite à l'impossibilité d'afficher des vidéos à partir de cette unité sur le téléviseur après avoir réglé la fonction « MON.CHK » sur « SKIP ».

Sélection du format de signal HDMI 4K (4K MODE)

4K MODE MODE 1

Sélectionne le format des signaux reçus/transmis par l'unité lorsqu'un téléviseur et un appareil de lecture compatibles HDMI 4K sont connectés à l'unité.

Menu ADVANCED SETUP

« 4K MODE »

Réglages

MODE 1	Reçoit ou émet les signaux 4K indiqués dans le tableau suivant. Selon l'appareil connecté ou les câbles HDMI utilisés, il se pourrait que l'image ne s'affiche pas correctement. Dans ce cas, sélectionnez « MODE 2 ».
MODE 2	Reçoit ou émet les signaux 4K indiqués dans le tableau suivant.

NOTE

Lorsque « MODE 1 » est sélectionné, utilisez un câble HDMI à grande vitesse Premium ou un câble HDMI à grande vitesse Premium avec Ethernet.

Format

		MODE 1			MODE 2		
		8 bits	10 bits	12 bits	8 bits	10 bits	12 bits
4K/60, 50 Hz	RVB 4:4:4	✓		–	–		
	YCbCr 4:4:4	✓		–	–		
	YCbCr 4:2:2		✓		–		
	YCbCr 4:2:0		✓		✓		–
4K/30, 25, 24 Hz	RVB 4:4:4		✓		✓		–
	YCbCr 4:4:4		✓		✓		–
	YCbCr 4:2:2		✓			✓	

Réglage de la notification du format DTS (MODE DTS)

DTS MODE • MODE1

Ce réglage informe le lecteur BD sur les formats DTS pris en charge par l'unité.

Menu ADVANCED SETUP

« DTS MODE »

Réglages

MODE 1	Ce mode est conforme à la norme DTS:X. Utilisez ce réglage dans des circonstances normales.
MODE 2	Utilisez ce réglage si le lecteur BD n'émet pas correctement les signaux DTS même lorsqu'il lit un contenu DTS-HD ou DTS:X.

Copie de sauvegarde et rétablissement de tous les réglages (BKUP/RSTR)

BKUP/RSTR • BKUP

Sauvegarde et rétablit tous les réglages de l'unité sur un dispositif de stockage USB. Préparez au préalable un dispositif de stockage USB utilisant le format FAT16 ou FAT32.

Menu ADVANCED SETUP

« BKUP/RSTR »

Réglages

BKUP	Fait une copie de sauvegarde de tous les réglages.
RSTR	Rétablit tous les réglages sauvegardés précédemment.

- 1 **Raccordez le dispositif de stockage USB à la prise USB sur la face avant.**
- 2 **Pour démarrer le processus, appuyez sur STRAIGHT pour sélectionner « BKUP » ou « RSTR » puis appuyez sur INFO de la face avant.**
- 3 **Appuyez à nouveau sur INFO après l'apparition du message de confirmation sur l'afficheur de la face avant.**

- 4 **Lorsque « Complete » apparaît sur l'afficheur de la face avant, appuyez sur  (alimentation) pour faire basculer l'unité en mode veille et remettez-la sous tension.**

Si « Failed » apparaît sur l'afficheur de la face avant, vérifiez les points suivants et reprenez le processus.

Dans le cas de « BKUP » :

- Vous ne pouvez pas écraser la sauvegarde. Lorsque vous sauvegardez les réglages de manière répétée, déplacez le fichier dans un dossier différent.
- Le fichier est stocké avec le nom « MC_backup_(model name).dat » dans le chemin du dispositif de stockage USB.

Dans le cas de « RSTR » :

- Vérifiez que le fichier est stocké dans le chemin du dispositif de stockage USB.

NOTE

- « RSTR » entre en vigueur après avoir sauvegardé tous les réglages.
- Ne mettez pas l'unité hors tension pendant le processus de sauvegarde et de rétablissement. Autrement, les réglages pourraient ne pas être rétablis correctement.
- Les informations sur l'utilisateur (comme le compte, le mot de passe) ne sont pas sauvegardées.

Restauration des réglages par défaut (INIT)



INIT CANCEL

Permet de restaurer les réglages par défaut de l'unité.

Menu ADVANCED SETUP

« INIT »

Choix

VIDEO	Restaure les réglages par défaut pour les configurations vidéo.
ALL	Permet de restaurer les réglages par défaut de l'unité.
CANCEL	Permet de ne pas procéder à l'initialisation.

Mise à jour du microprogramme (UPDATE)



UPDATE USB

De nouveaux microprogrammes proposant des fonctions supplémentaires ou des améliorations du produit seront publiés le cas échéant. Les mises à jour peuvent être téléchargées de notre site Web sur un dispositif de stockage USB. Vous pouvez mettre à jour le microprogramme à l'aide de ce dispositif de stockage USB. Pour plus d'informations, reportez-vous aux informations fournies avec les mises à jour.

Menu ADVANCED SETUP

« UPDATE »

Choix

USB	Mettez à jour le microprogramme à l'aide d'un dispositif de stockage USB.
NETWORK	Mettez à jour le microprogramme via le réseau.

NOTE

N'exécutez pas ce menu à moins que la mise à jour du microprogramme soit nécessaire. Veuillez également à lire les informations fournies avec les mises à jour avant de mettre le microprogramme à jour.

Vérification de la version du microprogramme (VERSION)



VERSION . . xx.xx

Vérifiez la version du microprogramme actuellement installé sur l'unité.

Menu ADVANCED SETUP

« VERSION »

GUIDE DE DÉPANNAGE

En cas de problème

En cas de problème, vérifiez les points suivants :

Vérifiez les points suivants si l'unité ne fonctionne pas correctement.

- Les câbles d'alimentation de l'unité, du téléviseur et des appareils de lecture (tels que des lecteurs BD/DVD) sont correctement raccordés aux prises secteur.
- L'unité, le subwoofer, le téléviseur et les appareils de lecture (tels que les lecteurs BD/DVD) sont sous tension.
- Les connecteurs de chaque câble sont correctement insérés dans les prises de chaque appareil.

En l'absence de problème avec l'alimentation et les câbles, consultez les instructions indiquées dans « En cas de problème » correspondant au problème présenté par l'unité.

Si votre problème n'est pas mentionné dans la liste, ou si la solution proposée ne résout pas le problème, mettez l'unité hors tension, débranchez le câble d'alimentation et contactez le revendeur ou le service après-vente agréé Yamaha le plus proche.

Problème d'alimentation, système et télécommande

L'unité ne se met pas sous tension

- **Le circuit de protection a été activé trois fois de suite.**

Si le témoin de veille sur l'unité clignote lorsque vous essayez de la mettre sous tension, cela indique que, par mesure de sécurité, la capacité de mise sous tension est désactivée. Contactez votre revendeur ou le centre d'entretien Yamaha le plus proche pour demander la réparation.

L'unité ne se met pas sous tension en synchronisation avec le téléviseur

- **Le contrôle HDMI sur l'unité est désactivé.**

Si la mise hors tension de l'unité n'est pas synchronisée avec le téléviseur, vérifiez le réglage du contrôle HDMI sur l'unité. Pour plus d'informations sur le contrôle HDMI, reportez-vous à :

– « Réglage de l'utilisation du contrôle HDMI » (p.115)

- **Le contrôle HDMI sur le téléviseur est désactivé.**

Si uniquement la mise sous tension de l'unité n'est pas synchronisée avec le téléviseur, vérifiez le réglage sur le téléviseur. Pour plus d'informations, reportez-vous au mode d'emploi du téléviseur et réglez le contrôle HDMI sur le téléviseur.

- **Suite à une panne de courant, l'alimentation de l'unité n'est plus synchronisée.**

Débranchez les câbles HDMI et les câbles d'alimentation, et au bout de cinq minutes, rebranchez d'abord les câbles des appareils de lecture, puis de l'unité et enfin du téléviseur. Ensuite, vérifiez que l'alimentation est synchronisée.

L'unité ne se met pas hors tension

- **Le microprocesseur interne s'est figé en raison d'une décharge électrique externe (provoquée par un orage ou une décharge d'électricité statique), ou d'une baisse importante de la tension d'alimentation.**

Sur la face avant, maintenez enfoncée la touche  (alimentation) pendant plus de 15 secondes pour redémarrer l'unité. Si l'anomalie persiste, débranchez la fiche du câble d'alimentation de la prise secteur, puis rebranchez-la.

■ L'unité se met immédiatement hors tension (mode veille)

- **L'unité a été mise sous tension pendant un court-circuit au niveau d'un câble d'enceinte.**

Torsadez solidement les fils dénudés de chaque câble d'enceinte et raccordez l'unité et les enceintes. Pour plus d'informations, reportez-vous à :

– « Raccordement de l'enceinte » (p.18)

■ L'unité entre automatiquement en mode veille

- **La minuterie a fonctionné.**

Mettez l'unité sous tension et reprenez la lecture.

- **La fonction de mise en veille automatique s'est activée, car l'unité n'a pas été utilisée pendant la durée spécifiée.**

Pour désactiver la fonction de mise en veille automatique, réglez l'option « Veille Automatique » du menu « Réglage » sur « Désactivé ». Pour plus d'informations, reportez-vous à :

– « Réglage de la durée pour la fonction de veille automatique » (p.134)

- **Le réglage de l'impédance des enceintes est incorrect.**

Réglez l'impédance afin qu'elle corresponde à vos enceintes. Pour plus d'informations, reportez-vous à :

– « Modification du réglage de l'impédance des enceintes (SP IMP.) » (p.137)

- **Le circuit de protection a été activé du fait d'un court-circuit.**

Torsadez solidement les fils dénudés de chaque câble d'enceinte et raccordez l'unité et les enceintes. Pour plus d'informations, reportez-vous à :

– « Raccordement de l'enceinte » (p.18)

■ L'unité ne réagit pas

- **Le microprocesseur interne s'est figé en raison d'une décharge électrique externe (provoquée par un orage ou une décharge d'électricité statique), ou d'une baisse importante de la tension d'alimentation.**

Sur la face avant, maintenez enfoncée la touche  (alimentation) pendant plus de 15 secondes pour redémarrer l'unité. Si l'anomalie persiste, débranchez la fiche du câble d'alimentation de la prise secteur, puis rebranchez-la.

■ La télécommande ne commande pas l'unité

- **L'unité se trouve hors du rayon d'action.**

Utilisez la télécommande dans le rayon d'action. Pour plus d'informations, reportez-vous à :

– « Rayon d'action de la télécommande » (p.8)

- **Les piles sont usagées.**

Remplacez les piles.

- **Le capteur de la télécommande de l'unité est exposé à la lumière directe du soleil ou d'un éclairage puissant.**

Réglez l'angle d'éclairage ou repositionnez l'unité.

- **Le code de télécommande de l'unité et celui de la télécommande ne sont pas identiques.**

Modifiez le code de télécommande de l'unité ou celui de la télécommande. Pour plus d'informations, reportez-vous à :

– « Sélection de l'ID de la télécommande (REMOTE ID) » (p.137)

- **La télécommande est réglée en mode de fonctionnement de la Zone2.**

Réglez la télécommande en mode de fonctionnement de la zone principale. Pour plus d'informations, reportez-vous à :

– « Noms des pièces et fonctions de la télécommande » (p.15)

■ Impossible de sélectionner la source d'entrée souhaitée même en appuyant sur « INPUT »

- **La fonction qui ignore certaines sources d'entrée est activée.**
Réglez l'option « Ignorer entrée » de la source d'entrée souhaitée dans le menu « Réglage » sur « Désactivé ». Pour plus d'informations, reportez-vous à :
 - « Réglage des sources d'entrée à ignorer lors de l'utilisation de la touche INPUT » (p.129)

■ Les touches RED/GREEN/YELLOW/BLUE de la télécommande ne fonctionnent pas

- **Le dispositif qui est raccordé à l'unité via HDMI ne prend pas en charge l'utilisation des touches RED/GREEN/YELLOW/BLUE.**
Utilisez un dispositif qui prend en charge l'utilisation des touches RED/GREEN/YELLOW/BLUE.
- **Les réglages des touches RED/GREEN/YELLOW/BLUE de la télécommande ont été modifiés.**
Réglez les options « Touche colorée » du menu « Réglage » sur « Par défaut ». Pour plus d'informations, reportez-vous à :
 - « Réglage des fonctions de l'unité pour les touches RED/GREEN/YELLOW/BLUE de la télécommande » (p.132)

Problème audio

■ Absence de son

- **Une autre source d'entrée est sélectionnée.**
Sélectionnez une source d'entrée appropriée à l'aide des touches de sélection. Pour plus d'informations, reportez-vous à :
 - « Procédure de base pour la lecture audio et vidéo » (p.56)
- **L'unité reçoit des signaux qu'elle ne peut pas restituer.**
Certains formats audio numériques ne peuvent pas être lus sur l'unité. Assurez-vous que le type de signal est lisible par l'unité. Pour plus d'informations sur les formats de fichier pris en charge, les formats audio HDMI ou le format de décodage compatible, reportez-vous à :
 - « Formats de fichier pris en charge » (p.172)
 - « Caractéristiques techniques » (p.178)
- **La Zone2 n'est pas sous tension.**
Placez le commutateur Zone sur « ZONE 2 », puis appuyez sur  (alimentation de l'ampli-tuner) pour mettre sous tension la Zone2. Pour plus d'informations, reportez-vous à :
 - « Contrôle de la Zone2 » (p.54)
- **Le câble raccordant l'unité et l'appareil de lecture est défectueux.**
Si le raccordement est correct, remplacez le câble par un autre.

■ Il est impossible d'augmenter le volume

- **Le volume maximum est réglé trop bas.**
Utilisez l'option « Volume maximum » du menu « Réglage » pour régler le volume maximum. Pour plus d'informations, reportez-vous à :
 - « Réglage de la valeur limite du volume » (p.110)
- **Un appareil raccordé aux prises de sortie de l'unité n'est pas sous tension.**
Mettez sous tension tous les appareils raccordés aux prises de sortie de l'unité.

■ Une enceinte spécifique n'émet aucun son

- **La source de lecture ne fournit aucun signal pour cette voie.**
Pour vérifier, affichez les informations sur le signal audio actuel sur le téléviseur.
Pour plus d'informations, reportez-vous à :
– « Vérification des informations sur le signal audio actuel » (p.102)
- **Le programme sonore/décodeur actuellement sélectionné n'utilise pas l'enceinte.**
Pour le vérifier, utilisez l'option « Signal test » du menu « Réglage ». Pour plus d'informations, reportez-vous à :
– « Sortie du signal test » (p.101)
- **La sortie audio de l'enceinte est désactivée.**
Exécutez la mesure YPAO ou utilisez l'option « Configuration » du menu « Réglage » pour modifier les réglages de l'enceinte. Pour plus d'informations, reportez-vous à :
– « Optimisation automatique des réglages d'enceintes (YPAO) » (p.38)
– « Réglage de l'utilisation d'un caisson de graves » (p.99)
– « Réglage de la taille des enceintes avant » (p.95)
– « Réglage de l'utilisation d'une enceinte centrale et de sa taille » (p.96)
– « Réglage de l'utilisation des enceintes surround et de leur taille » (p.96)
– « Réglage de l'utilisation des enceintes surround arrière et de leur taille » (p.97)
– « Réglage de l'utilisation des enceintes de présence et de leur taille » (p.98)
- **Le volume de l'enceinte est défini à un niveau trop bas.**
Exécutez la mesure YPAO ou utilisez l'option « Niveau » du menu « Réglage » pour régler le volume de l'enceinte. Pour plus d'informations, reportez-vous à :
– « Optimisation automatique des réglages d'enceintes (YPAO) » (p.38)
– « Réglage du volume de chaque enceinte » (p.100)
- **Le câble d'enceinte raccordant l'unité et l'enceinte est défectueux.**
Vérifiez les bornes SPEAKERS de l'unité et les prises de l'enceinte. Si le raccordement est correct, remplacez le câble d'enceinte cassé par un autre.
- **L'enceinte est défectueuse.**
Pour le vérifier, remplacez-la par une autre enceinte. Si l'anomalie persiste même en utilisant une autre enceinte, il se peut que l'unité présente un dysfonctionnement.

■ Le caisson de graves n'émet aucun son

- **La source de lecture ne fournit aucun signal basse fréquence ou Low Frequency Effect (LFE) ou signal de fréquence grave.**
Pour le vérifier, réglez l'option « Extra graves » du menu « Option » sur « Activé » pour que le caisson de graves produise des composantes basse fréquence de voie avant. Pour plus d'informations, reportez-vous à :
– « Réglage de l'utilisation du mode Extra Bass » (p.84)
- **La restitution à partir du caisson de graves est désactivée.**
Exécutez la mesure YPAO ou réglez l'option « Subwoofer » du menu « Réglage » sur « Utiliser ». Pour plus d'informations, reportez-vous à :
– « Optimisation automatique des réglages d'enceintes (YPAO) » (p.38)
– « Réglage de l'utilisation d'un caisson de graves » (p.99)
- **Le volume du caisson de graves est défini à un niveau trop bas.**
Réglez le volume du caisson de graves.
- **Le caisson de graves a été désactivé par sa fonction de mise en veille automatique.**
Désactivez la fonction de mise en veille automatique du caisson de graves ou réglez son niveau de sensibilité.

■ L'appareil de lecture raccordé à l'unité avec un câble HDMI n'émet aucun son

- **Le téléviseur ne prend pas en charge le système HDCP (High-bandwidth Digital Content Protection).**
Reportez-vous au mode d'emploi du téléviseur et vérifiez les spécifications de ce dernier.
- **Le nombre d'appareils raccordés à la prise HDMI OUT est supérieur à la limite.**
Débranchez quelques appareils HDMI.

■ L'appareil de lecture n'émet aucun son lorsque le contrôle HDMI est utilisé

- **Le téléviseur est réglé pour restituer les signaux audio sur ses propres enceintes.**
Modifiez le réglage de la sortie audio du téléviseur afin que les signaux audio de l'appareil de lecture soient restitués sur les enceintes raccordées à l'unité.
- **L'audio du téléviseur est sélectionné comme source d'entrée.**
Sélectionnez une source d'entrée appropriée à l'aide des touches de sélection.

■ Le téléviseur n'émet aucun son lorsque le contrôle HDMI est utilisé

- **Le téléviseur est réglé pour restituer les signaux audio sur ses propres enceintes.**
Modifiez le réglage de la sortie audio du téléviseur afin que les signaux audio de ce dernier soient restitués sur les enceintes raccordées à l'unité.
- **Un téléviseur ne prenant pas en charge ARC est raccordé à l'unité uniquement à l'aide d'un câble HDMI.**
Utilisez un câble optique numérique pour établir une connexion audio. Pour plus d'informations, reportez-vous à :
– « Connexion HDMI avec un téléviseur » (p.29)
- **Si le téléviseur est raccordé à l'unité avec un câble audio, le réglage d'entrée audio TV ne correspond pas à la connexion réelle.**
Utilisez l'option « Entrée audio TV » du menu « Réglage » pour sélectionner la prise d'entrée audio appropriée. Pour plus d'informations, reportez-vous à :
– « Réglage de la prise audio utilisée pour l'entrée audio TV » (p.115)
- **Si vous essayez d'utiliser la fonction ARC, sachez qu'elle est désactivée sur l'unité ou le téléviseur.**
Réglez « ARC » du menu « Réglage » sur « Activé » et activez la fonction ARC sur le téléviseur. Pour plus d'informations, reportez-vous à :
– « Réglage de l'utilisation du mode ARC » (p.115)

■ Seules les enceintes avant produisent un son multivoies

- **L'appareil de lecture est réglé pour restituer uniquement un son à 2 voies (PCM par exemple).**
Pour vérifier, affichez les informations sur le signal audio actuel sur le téléviseur. Si nécessaire, modifiez le réglage de la sortie audio numérique de l'appareil de lecture. Pour plus d'informations, reportez-vous à :
– « Vérification des informations sur le signal audio actuel » (p.102)

■ Présence de bruit/ronflement

- **L'unité est trop proche d'un autre appareil numérique ou radiofréquence.**
Éloignez l'unité de l'appareil en question.
- **Le câble raccordant l'unité et l'appareil de lecture est défectueux.**
Si le raccordement est correct, remplacez le câble par un autre.

■ Le son est déformé

- **Le volume de l'unité est défini à un niveau trop élevé.**
Baissez le volume. Si l'option « Mode ECO » du menu « Réglage » est réglée sur « Activé », réglez-la sur « Désactivé ». Pour plus d'informations, reportez-vous à :
– « Réglage de l'utilisation du mode éco » (p.135)
- **Un appareil (comme un amplificateur de puissance externe) raccordé aux prises de sortie audio de l'unité n'est pas sous tension.**
Mettez sous tension tous les appareils raccordés aux prises de sortie audio de l'unité.

Problème vidéo

Absence d'image

- **Une autre source d'entrée est sélectionnée sur l'unité.**
Sélectionnez une source d'entrée appropriée à l'aide des touches de sélection.
- **Une autre source d'entrée est sélectionnée sur le téléviseur.**
Changez la source d'entrée du téléviseur afin d'afficher l'image à partir de l'unité.
- **La sortie du signal vidéo à partir de l'unité n'est pas prise en charge par le téléviseur.**
Vérifiez le réglage de la sortie vidéo de l'appareil de lecture. Pour plus d'informations sur les signaux vidéo pris en charge par le téléviseur, reportez-vous au mode d'emploi de ce dernier.
- **Le câble raccordant l'unité et le téléviseur (ou l'appareil de lecture) est défectueux.**
Si le raccordement est correct, remplacez le câble par un autre.

L'appareil raccordé à l'unité avec un câble HDMI ne lit aucune vidéo

- **Le signal vidéo d'entrée (résolution) n'est pas pris en charge par l'unité.**
Pour vérifier les informations sur le signal vidéo actuel (résolution) et les signaux vidéo pris en charge par l'unité, reportez-vous à :
 - « Vérification des informations sur le signal vidéo et HDMI actuel » (p.114)
 - « Compatibilité du signal HDMI » (p.176)
- **Le téléviseur ne prend pas en charge le système HDCP (High-bandwidth Digital Content Protection).**
Reportez-vous au mode d'emploi du téléviseur et vérifiez les spécifications de ce dernier.
- **Le nombre d'appareils raccordés à la prise HDMI OUT est supérieur à la limite.**
Débranchez quelques appareils HDMI.

Aucune image (contenu nécessitant un périphérique HDMI compatible HDCP 2.2/2.3) émise par l'appareil de lecture

- **Le téléviseur (prise d'entrée HDMI) ne prend pas en charge HDCP 2.2/2.3.**
Raccordez l'unité au téléviseur (prise d'entrée HDMI) qui prend en charge HDCP 2.2/2.3. (Le message d'avertissement peut s'afficher sur l'écran du téléviseur.)

Le menu de l'unité ne s'affiche pas sur le téléviseur

- **Une autre source d'entrée est sélectionnée sur le téléviseur.**
Changez la source d'entrée du téléviseur afin d'afficher la vidéo à partir de l'unité (prise HDMI OUT).

La vidéo est interrompue

- **Si vous utilisez deux téléviseurs dans la zone principale, un autre téléviseur est éteint lorsque « HDMI OUT 1+2 » est sélectionné.**
Sélectionnez « HDMI OUT 1 » ou « HDMI OUT 2 » pour émettre les signaux uniquement sur le téléviseur que vous utilisez. Pour plus d'informations sur la sélection de la sortie HDMI, reportez-vous à :
 - « Sélection d'une prise de sortie HDMI » (p.57)

Problème de radio FM/AM

■ La réception radio FM est faible ou parasitée

- **L'appareil est soumis aux effets de trajets multiples.**
Réglez la hauteur ou l'orientation de l'antenne FM ou placez-la à un autre endroit.
- **Vous êtes trop éloigné de la station de transmission FM.**
Pour sélectionner la réception radio FM mono, réglez « Mode FM » du menu « Option » sur « Monaural ». Ou bien utilisez une antenne FM extérieure. Pour plus d'informations sur « Mode FM », reportez-vous à :
 - « Basculement entre les modes stéréo et mono pour la réception radio FM » (p.85)

■ La réception radio AM est faible ou parasitée

- **Les bruits peuvent être provoqués par des lampes fluorescentes, moteurs, thermostats ou autres appareils électriques.**
Il est difficile d'éliminer totalement les parasites. Ils peuvent cependant être réduits en installant une antenne AM extérieure.

■ Les stations de radio ne peuvent pas être sélectionnées automatiquement

- **Vous êtes trop éloigné de la station de transmission FM.**
Sélectionnez la station manuellement. Ou bien utilisez une antenne extérieure. Nous vous conseillons d'utiliser une antenne sensible à plusieurs éléments. Pour plus d'informations sur la sélection de la station, reportez-vous à :
 - « Sélection d'une fréquence de réception » (p.61)
- **Le signal radio AM est faible.**
Réglez l'orientation de l'antenne AM. Sélectionnez la station manuellement. Utilisez une antenne AM extérieure. Pour plus d'informations sur la sélection de la station, reportez-vous à :
 - « Sélection d'une fréquence de réception » (p.61)

■ Impossible d'enregistrer les stations de radio AM en tant que présélections

- **L'option Auto Preset a été utilisée.**
L'option Auto Preset permet uniquement d'enregistrer les stations radio FM. Enregistrez les stations de radio AM manuellement. Pour plus d'informations, reportez-vous à :
 - « Enregistrement manuel d'une station de radio » (p.63)

Problème USB

■ L'unité ne détecte pas le dispositif USB

- **Le dispositif USB n'est pas correctement raccordé à la prise USB.**
Mettez l'unité hors tension, rebranchez votre dispositif USB et remettez l'unité sous tension.
- **Le système de fichiers du dispositif USB n'est pas au format FAT16 ou FAT32.**
Utilisez un dispositif USB au format FAT16 ou FAT32.

■ Impossible d'afficher les dossiers et fichiers du dispositif USB

- **Les données du dispositif USB sont protégées par cryptage.**
Utilisez un dispositif USB sans fonction de cryptage.

■ L'unité ne lit pas en continu les fichiers du dispositifs USB

- **Lorsque, pendant la lecture, l'unité détecte des fichiers de format incompatible, la lecture s'arrête automatiquement.**
Ne sauvegardez pas de fichiers de format incompatible (comme les images et les fichiers masqués) dans des dossiers pour lecture.

Problème réseau

La fonction réseau ne fonctionne pas

- **Les paramètres réseau (adresse IP) n'ont pas été obtenus correctement.**
Activez la fonction du serveur DHCP sur votre routeur et réglez l'option « DHCP » du menu « Réglage » sur « Activé » sur l'unité. Si vous souhaitez configurer manuellement les paramètres réseau, vérifiez que vous utilisez une adresse IP qui n'est pas utilisée par d'autres périphériques réseau dans votre réseau. Pour plus d'informations, reportez-vous à :
 - « Réglage automatique des paramètres réseau (DHCP) » (p.117)
 - « Réglage manuelle des paramètres réseau » (p.118)
- **L'unité ne prend pas en charge le réseau IPv6.**
Connectez-la à un réseau IPv4.

L'unité ne peut pas se connecter à Internet via un routeur sans fil (point d'accès)

- **Le router sans fil (point d'accès) est mis hors tension.**
Mettez le router sans fil sous tension.
- **L'unité et le router sans fil (point d'accès) sont trop éloignés.**
Placez l'unité et le router sans fil (point d'accès) plus proches l'un de l'autre.
- **Un obstacle se trouve entre l'unité et le router sans fil (point d'accès).**
Déplacez l'unité et le router sans fil (point d'accès) à un endroit où il n'y a aucun obstacle entre les deux.
- **Le routeur sans fil (point d'accès) est réglé pour utiliser le canal sans fil 14.**
Changez les réglages du routeur sans fil (point d'accès) pour qu'il utilise l'un des canaux sans fil entre 1 et 13.

Le réseau sans fil est introuvable

- **Les fours à micro-ondes ou autres appareils sans fil dans votre voisinage peuvent perturber la communication sans fil.**
Mettez ces appareils hors tension.
- **L'accès au réseau est limité par les paramètres du pare-feu du routeur sans fil (point d'accès).**
Vérifiez le paramètre du pare-feu du routeur sans fil (point d'accès).

L'unité ne détecte pas le serveur média (PC/NAS)

- **Le réglage du partage de support est incorrect.**
Configurez le réglage du partage et sélectionnez l'unité en tant que dispositif sur lequel le contenu musical est partagé. Pour plus d'informations, reportez-vous à :
 - « Configuration du partage de médias sur des serveurs média (PC/NAS) » (p.70)
- **Certains logiciels de sécurité installés sur votre serveur média bloquent l'accès de l'unité à votre serveur média.**
Vérifiez les réglages du logiciel de sécurité installé sur votre serveur média.
- **L'unité et le serveur média ne sont pas sur le même réseau.**
Vérifiez les connexions réseau et vos paramètres de routeur avant de connecter l'unité et le serveur média au même réseau.
- **Le filtre adresse MAC est activé sur l'unité.**
Dans « Filtre adresse MAC » du menu « Réglage », désactivez le filtre adresse MAC ou spécifiez l'adresse MAC de votre serveur média pour permettre à ce dernier d'accéder à l'unité. Pour plus d'informations, reportez-vous à :
 - « Réglage du filtre adresse MAC » (p.119)

Impossible d'afficher ou de lire les fichiers sur le serveur média (PC/NAS)

- **Les fichiers ne sont pas pris en charge par l'unité ou le serveur multimédia.**
Utilisez le format de fichier pris en charge à la fois par l'unité et le serveur multimédia. Pour plus d'informations sur les formats de fichiers pris en charge par l'unité, reportez-vous à la section :
 - « Formats de fichier pris en charge » (p.172)

■ Impossible de lire la radio sur Internet

- **La station radio Internet sélectionnée est actuellement indisponible.**

Il se peut qu'un problème soit survenu au niveau de la station de radio ou que le service ait été interrompu. Réessayez ultérieurement ou sélectionnez une autre station.

- **La station radio Internet sélectionnée n'émet plus actuellement.**

Certaines stations de radio Internet n'émettent pas à certaines heures de la journée. Réessayez ultérieurement ou sélectionnez une autre station.

- **L'accès au réseau est limité par les paramètres de pare-feu de vos périphériques réseau (tels que le routeur).**

Vérifiez le réglage pare-feu de vos périphériques réseau. La radio Internet est uniquement lisible lorsqu'elle passe par le port désigné par chaque station radio. Le numéro de port varie en fonction de la station de radio.

■ L'iPhone ne reconnaît pas l'unité lorsque vous utilisez AirPlay

- **L'unité est connectée à un routeur à plusieurs SSID.**

Il se pourrait que la fonction de séparation de réseau du routeur interdise l'accès à l'unité. Connectez l'iPhone au SSID ayant accès à l'unité. (Connectez-le au SSID principal en haut de la liste).

■ L'application pour dispositifs mobiles ne détecte pas l'unité

- **L'unité et le dispositif mobile ne sont pas sur le même réseau.**

Vérifiez les connexions réseau et les réglages de votre routeur, puis connectez l'unité et le dispositif mobile au même réseau.

- **Le filtre adresse MAC est activé sur l'unité.**

Dans « Filtre adresse MAC » du menu « Réglage », désactivez le filtre adresse MAC ou spécifiez l'adresse MAC de votre dispositif mobile pour permettre à ce dernier d'accéder à l'unité. Pour plus d'informations, reportez-vous à :

– « Réglage du filtre adresse MAC » (p.119)

- **L'unité est connectée à un routeur à plusieurs SSID.**

Il se pourrait que la fonction de séparation de réseau du routeur interdise l'accès à l'unité. Connectez l'iPhone au SSID ayant accès à l'unité. (Connectez-le au SSID principal en haut de la liste).

■ La mise à jour du microprogramme via le réseau a échoué

- **La raison en est peut-être l'état du réseau.**

Remettez à jour le microprogramme via le réseau ou à l'aide d'un dispositif de stockage USB. Pour plus d'informations, reportez-vous à :

– « Mise à jour du microprogramme via le réseau » (p.135)

Problème Bluetooth®

■ Une connexion Bluetooth® n'a pas pu être établie

- **La fonction Bluetooth de l'unité est désactivée.**
Activez la fonction Bluetooth. Pour plus d'informations, reportez-vous à :
 - « Réglage de l'utilisation du Bluetooth® » (p.121)
- **Un autre dispositif Bluetooth est déjà connecté à l'unité.**
Mettez fin à la connexion Bluetooth en cours, puis établissez une nouvelle connexion. Pour plus d'informations, reportez-vous à :
 - « Lecture de musique d'appareil Bluetooth® sur l'unité » (p.66)
- **L'unité et le dispositif Bluetooth sont trop éloignés.**
Rapprochez le dispositif Bluetooth de l'unité.
- **Un appareil (tel qu'un micro-onde ou réseau local sans fil) à proximité émet des signaux dans la bande de fréquence 2,4 GHz.**
Éloignez l'unité et le dispositif Bluetooth de ces appareils.
- **Le dispositif Bluetooth ne doit pas prendre en charge A2DP.**
Utilisez un dispositif Bluetooth qui prend en charge A2DP.
- **Les informations sur la connexion enregistrées sur le dispositif Bluetooth ne fonctionnent pas pour une raison quelconque.**
Supprimez ces informations sur le dispositif Bluetooth, puis établissez une nouvelle connexion entre le dispositif Bluetooth et l'unité. Pour plus d'informations, reportez-vous à :
 - « Lecture de musique d'appareil Bluetooth® sur l'unité » (p.66)

■ Aucun son n'est émis ou le son est interrompu lors de la lecture par connexion Bluetooth®

- **Le volume du dispositif Bluetooth est réglé à un niveau trop bas.**
Montez le volume du dispositif Bluetooth.
- **Le dispositif Bluetooth n'est pas configuré pour envoyer des signaux audio vers l'unité.**
Altermnez la sortie audio du dispositif Bluetooth vers l'unité.
- **La connexion Bluetooth a été arrêtée.**
Établissez une nouvelle connexion Bluetooth entre le dispositif Bluetooth et l'unité. Pour plus d'informations, reportez-vous à :
 - « Lecture de musique d'appareil Bluetooth® sur l'unité » (p.66)
- **L'unité et le dispositif Bluetooth sont trop éloignés.**
Rapprochez le dispositif Bluetooth de l'unité.
- **Un appareil (tel qu'un micro-onde ou réseau local sans fil) à proximité émet des signaux dans la bande de fréquence 2,4 GHz.**
Éloignez l'unité et le dispositif Bluetooth de ces appareils.

Signalement d'erreurs sur l'afficheur de la face avant

Signalement d'erreurs sur l'afficheur de la face avant

Reportez-vous au tableau suivant si un message d'erreur apparaît sur l'afficheur de la face avant.

Message	Causes possibles	Actions correctives
Access denied	L'accès aux serveurs média (PC/NAS) est refusé.	Configurez les réglages de partage et sélectionnez l'unité en tant que dispositif sur lequel le contenu musical est partagé. Pour plus d'informations, reportez-vous à : <ul style="list-style-type: none"> « Configuration du partage de médias sur des serveurs média (PC/NAS) » (p.70)
Access error	L'unité ne parvient pas à accéder au dispositif USB.	Mettez l'unité hors tension et rebranchez votre dispositif USB. Si l'anomalie persiste, essayez un autre dispositif USB.
	Un problème est survenu lors de l'acheminement du signal du réseau vers l'unité.	Assurez-vous que votre routeur et votre modem sont sous tension, et vérifiez la connexion entre l'unité et votre routeur (ou concentrateur). Pour plus d'informations, reportez-vous à : <ul style="list-style-type: none"> « Raccordement d'un câble de réseau (connexion câblée) » (p.33) « Préparation des antennes sans fil (connexion sans fil) » (p.34)
Check SP Wires	Les câbles d'enceintes sont court-circuités.	Torsadez solidement les fils nus de chaque câble et raccordez-les correctement à l'unité et aux enceintes. Pour plus d'informations, reportez-vous à : <ul style="list-style-type: none"> « Raccordement de l'enceinte » (p.18)
Internal Error	Une erreur interne s'est produite.	Contactez votre revendeur ou un centre d'entretien Yamaha agréé.
No content	Le dossier sélectionné ne contient aucun fichier lisible.	Sélectionnez un dossier contenant des fichiers pris en charge par l'unité.
No device	L'unité ne parvient pas à détecter le dispositif USB.	Mettez l'unité hors tension et rebranchez votre dispositif USB. Si l'anomalie persiste, essayez un autre dispositif USB.
Not connected	Le câble de réseau n'est pas raccordé.	Raccordez correctement le câble de réseau.
	Le router sans fil (point d'accès) est introuvable.	Assurez-vous que le router sans fil (point d'accès) est mis sous tension.
Please wait	L'unité se prépare à se connecter au réseau.	Attendez que le message disparaisse. Si le message reste affiché plus de 3 minutes, mettez l'unité hors tension, puis remettez-la sous tension.
RemID Mismatch	Le code de télécommande de l'unité et celui de la télécommande ne sont pas identiques.	Modifiez le code de télécommande de l'unité ou celui de la télécommande. Pour plus d'informations, reportez-vous à : <ul style="list-style-type: none"> « Sélection de l'ID de la télécommande (REMOTE ID) » (p.137)
Unable to play	L'unité ne parvient pas à lire les morceaux stockés sur l'iPhone pour une raison quelconque.	Vérifiez les données. S'il est impossible de les lire sur l'iPhone lui-même, il se peut que la zone de stockage ou les données soient défectueuses.
	L'unité ne parvient pas à lire les morceaux stockés sur le serveur média (PC/NAS) pour une raison quelconque.	Assurez-vous que le type de fichiers est lisible par l'unité. Si l'unité prend en charge le format de fichier, mais qu'elle ne parvient toujours pas à lire les fichiers, il se peut que le réseau soit surchargé. Pour plus d'informations sur les formats pris en charge par l'unité, reportez-vous à : <ul style="list-style-type: none"> « Formats de fichier pris en charge » (p.172)
USB Overloaded	Une surintensité traverse le dispositif USB.	Mettez l'unité hors tension et rebranchez votre dispositif USB. Si l'anomalie persiste, essayez un autre dispositif USB.
Version error	La mise à jour du microprogramme a échoué.	Mettez, à nouveau, le microprogramme à jour. Pour plus d'informations, reportez-vous à : <ul style="list-style-type: none"> « Mise à jour du microprogramme (UPDATE) » (p.140) « Mise à jour du microprogramme de l'unité via le réseau » (p.154)

Message	Causes possibles	Actions correctives
Update failed.	La mise à jour du microprogramme a échoué.	Appuyez sur STRAIGHT et sélectionnez une méthode de mise à jour du microprogramme, puis appuyez sur INFO pour remettre à jour le microprogramme. Pour plus d'informations, reportez-vous à : <ul style="list-style-type: none"> • « Mise à jour du microprogramme (UPDATE) » (p.140) • « Mise à jour du microprogramme de l'unité via le réseau » (p.154)
FILE NOT READY	Les préparatifs pour la mise à jour du microprogramme ne sont pas encore terminés.	Patiencez un instant avant de remettre à jour le microprogramme.

ANNEXE

Mise à jour du microprogramme de l'unité via le réseau

Mises à jour du microprogramme

De nouveaux microprogrammes proposant des fonctions supplémentaires ou des améliorations du produit seront publiés le cas échéant. Si l'unité est connectée à Internet, le nouveau microprogramme est téléchargé via le réseau. Lorsqu'une mise à jour du microprogramme est prête, le message suivant s'affiche après avoir appuyé sur SETUP.

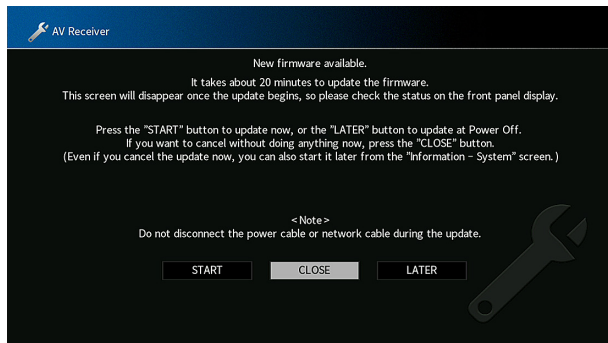

Pour plus d'informations sur la mise à jour du microprogramme, reportez-vous à :

- « Mise à jour du microprogramme de l'unité via le réseau » (p.154)

AVIS

- N'utilisez pas l'unité et ne déconnectez pas le câble d'alimentation ou le câble réseau lors de la mise à jour du microprogramme. Si la mise à jour du microprogramme est interrompue, il se peut que l'unité fonctionne mal. Dans ce cas, contactez le revendeur ou le service après-vente agréé Yamaha le plus proche pour demander une réparation.

NOTE

- Le témoin de mise à jour du microprogramme sur l'afficheur de la face avant s'allume lorsqu'une mise à jour du microprogramme est prête. Ce témoin peut ne pas s'allumer lorsque la vitesse de la connexion réseau est trop lente ou qu'une mise à jour du microprogramme ultérieure est disponible.
- La mise à jour du microprogramme prend environ 20 minutes, voire plus.
- Le message ou le témoin de mise à jour du microprogramme peut ne pas apparaître sur l'afficheur de la face avant selon l'état de la connexion réseau. Dans ce cas, mettez à jour le microprogramme à l'aide du dispositif de stockage USB. Pour plus d'informations, reportez-vous à :
 - « Mise à jour du microprogramme (UPDATE) » (p.140)
- Pour plus d'informations sur la mise à jour du microprogramme, visitez le site Web de Yamaha.

Mise à jour du microprogramme de l'unité via le réseau

Confirmez la description à l'écran après avoir appuyé sur SETUP et démarrez la mise à jour du microprogramme.

- 1 Lisez la description à l'écran.**
- 2 Utilisez les touches de curseur pour sélectionner « DÉMARRER » et appuyez sur ENTER.**

L'affichage à l'écran s'éteint et la mise à jour du microprogramme débute.
- 3 Si « UPDATE SUCCESS PLEASE POWER OFF! » apparaît sur l'afficheur de la face avant, appuyez sur MAIN ZONE  situé sur la face avant.**

La mise à jour du microprogramme est terminée.

NOTE

- La mise à jour du microprogramme prend environ 20 minutes, voire plus.
- Le message ou le témoin de mise à jour du microprogramme peut ne pas apparaître sur l'afficheur de la face avant selon l'état de la connexion réseau. Dans ce cas, mettez à jour le microprogramme à l'aide du dispositif de stockage USB. Pour plus d'informations sur le dispositif de stockage USB, reportez-vous à :
 - « Mise à jour du microprogramme (UPDATE) » (p.140)
- Pour plus de détails sur la mise à jour, consultez le site Web Yamaha.
- Si vous souhaitez effectuer la mise à jour lors de la mise hors tension de l'unité, utilisez les touches de curseur pour sélectionner « PLUS TARD » et appuyez sur ENTER à l'étape 2. Lorsque vous éteignez l'unité, un écran vous demandant de confirmer la mise à jour du microprogramme s'affiche. Appuyez sur ENTER pour démarrer la mise à jour du microprogramme. Une fois la mise à jour du microprogramme terminée, l'unité s'éteint automatiquement.
- Pour effectuer la mise à jour alors que l'unité est hors tension, reportez-vous aux instructions suivantes et aux explications complémentaires.
 - La mise à jour du microprogramme peut être lancée en appuyant sur INFO sur la face avant.
 - L'unité se met automatiquement hors tension sans effectuer la mise à jour du microprogramme si deux minutes se sont écoulées depuis l'affichage de l'écran de confirmation de la mise à jour du microprogramme.
 - Pour annuler le processus de mise à jour du microprogramme, appuyez sur RETURN, et l'unité se mettra hors tension.
 - L'unité se met hors tension sans effectuer la mise à jour du microprogramme si vous l'éteignez avec AV CONTROLLER ou MusicCast CONTROLLER.

Utilisation des enceintes surround sans fil (fonction MusicCast Surround)

Utilisation des enceintes surround sans fil (fonction MusicCast Surround)

En utilisant des dispositifs qui prennent en charge la fonction MusicCast Surround, vous pouvez profiter d'un système à 5.1.2 voies ou 5.1 voies avec des enceintes surround et un caisson de graves sans fil.

NOTE

- Pour plus d'informations sur le système à 5.1.2 voies ou 5.1 voies, reportez-vous à :
 - « Utilisation du système à 5.1.2 voies » (p.21)
- Reportez-vous au mode d'emploi des dispositifs qui prennent en charge la fonction MusicCast Surround pour plus d'informations sur les réglages et les opérations.

Dispositifs prenant en charge MusicCast Surround

Enceinte Réseau Sans Fil



MusicCast 50



MusicCast 20

En date du 1er décembre 2018

Caisson Connecté



MusicCast SUB 100

Exemple de disposition des enceintes

Il s'agit d'un système à 5.1.2 voies utilisant deux enceintes MusicCast 20 comme enceintes surround et une enceinte MusicCast SUB 100 comme caisson de graves.

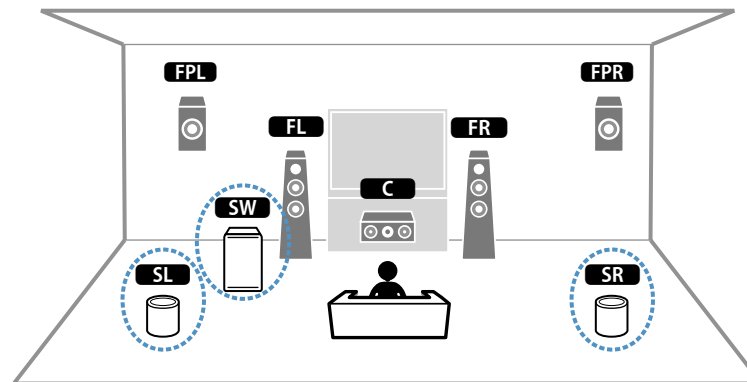

NOTE

- Dans un système à 5.1.2 voies ou 5.1 voies, les enceintes surround et le caisson de graves peuvent être sans fil. Avec d'autres systèmes, seul le caisson de graves peut être sans fil.
- Avec des enceintes surround sans fil
 - Le son ne sera pas émis des bornes d'enceinte (SURROUND) sur l'unité.
 - Les enceintes surround arrière ne peuvent pas être utilisées.
- Avec un caisson de graves sans fil
 - Un caisson de graves peut être sans fil.
 - Le son ne sera pas émis des prises pre-out (SUBWOOFER 1 et 2) sur l'unité. Par conséquent, un autre caisson de graves ne peut pas être utilisé en le connectant avec un câble audio.
- L'audio suivant ne peut pas être émis des enceintes surround et du caisson de graves sans fil.
 - DSD audio
 - DVD-Audio et Super Audio CD (SACD) depuis l'entrée HDMI

1 L'unité et les dispositifs prenant en charge MusicCast Surround doivent être enregistrés avec le même emplacement sur l'application MusicCast CONTROLLER.

2 Suivez les instructions à l'écran de l'application pour terminer la configuration de la fonction MusicCast Surround.

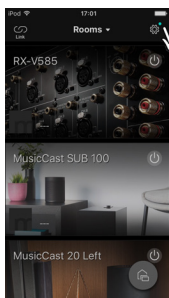

Appuyez sur l'icône de réglages.

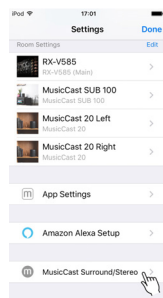

Appuyez sur « MusicCast Surround/Stereo ».

Pour plus d'informations sur les instructions de configuration, reportez-vous à :

<https://download.yamaha.com/files/tcm:39-1212383>

3 Ajustez automatiquement les réglages d'enceintes (YPAO).

NOTE

Pour plus d'informations sur YPAO, reportez-vous à :

- « Optimisation automatique des réglages d'enceintes (YPAO) » (p.38)

4 Vérifiez les réglages.

Ensuite, vous pourrez profiter de la lecture de contenu avec l'application MusicCast CONTROLLER.

Sélection d'une méthode de connexion réseau sans fil

Sélectionnez une méthode de connexion sans fil en fonction de votre environnement réseau.

NOTE

- Vous devrez configurer les réglages réseau si votre routeur ne prend pas en charge DHCP ou si vous souhaitez configurer manuellement les paramètres réseau. Pour plus d'informations, reportez-vous à :
 - « Réglage manuelle des paramètres réseau » (p.118)
- Lorsque l'unité est ajoutée au réseau MusicCast, les réglages réseau peuvent être configurés simultanément. Si vous utilisez MusicCast, cette méthode est recommandée. Pour plus d'informations, reportez-vous à :
 - « Ajout de l'unité au réseau MusicCast » (p.44)

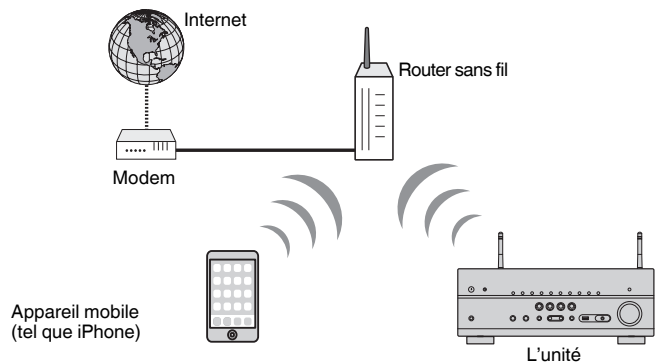

- 1** Appuyez sur  (alimentation de l'ampli-tuner) pour mettre l'unité sous tension.
- 2** Mettez le téléviseur sous tension et changez la source d'entrée afin d'afficher l'image à partir de l'unité (prise HDMI OUT).
- 3** Appuyez sur **SETUP**.
- 4** Utilisez les touches de curseur pour sélectionner « Réseau » et appuyez sur **ENTER**.
- 5** Utilisez les touches de curseur pour sélectionner « Connexion réseau » et appuyez sur **ENTER**.
- 6** Utilisez les touches de curseur pour sélectionner « Sans fil » et appuyez sur **ENTER**.
- 7** Utilisez les touches de curseur pour sélectionner « OK » et appuyez sur **ENTER**.

Les méthodes de connexion suivantes sont disponibles.

- « Configuration d'une connexion sans fil au moyen du bouton WPS » (p.158)
- « Configuration d'une connexion sans fil au moyen d'un dispositif iOS » (p.158)
- « Configuration d'une connexion sans fil en sélectionnant dans la liste des points d'accès disponibles » (p.160)
- « Configuration manuelle d'une connexion sans fil » (p.161)
- « Configuration d'une connexion sans fil au moyen du code PIN WPS » (p.163)

Configuration d'une connexion sans fil au moyen du bouton WPS

Vous pouvez facilement régler une connexion sans fil d'une simple pression sur le bouton WPS.

Menu de configuration

« Réseau » > « Connexion réseau » > « Sans fil »

- 1 Utilisez les touches de curseur pour sélectionner « Bouton WPS » et appuyez sur ENTER.**
- 2 Utilisez les touches de curseur pour sélectionner « SUIVANT » et appuyez sur ENTER.**
- 3 Lisez la description à l'écran et appuyez sur le bouton WPS du routeur sans fil (point d'accès).**
- 4 Utilisez les touches de curseur pour sélectionner « CONNEXION » et appuyez sur ENTER.**

Lorsque le processus de connexion est terminé, « Completed » s'affiche sur l'afficheur de face avant.

Si « Not connected » s'affiche, répétez depuis l'étape 1 ou essayez une méthode de connexion différente.

Les réglages réseau sont maintenant terminés.

NOTE

- Il se peut que l'unité ne se connecte pas au routeur sans fil (point d'accès) si WEP est utilisé comme méthode de cryptage. Dans ce cas, essayez une autre méthode de connexion.
- Vous pouvez utiliser INFO (WPS) sur la face avant. Maintenez enfoncé INFO (WPS) pendant quelques secondes pour configurer une connexion sans fil, puis lorsque « Press WPS button on Access Point » apparaît sur l'afficheur de la face avant, appuyez sur le bouton WPS.

À propos de WPS

- WPS (Wi-Fi Protected Setup) est une norme établie par la Wi-Fi Alliance qui permet un établissement aisé d'un réseau domestique sans fil.

Configuration d'une connexion sans fil au moyen d'un dispositif iOS

Vous pouvez configurer une connexion sans fil en appliquant les réglages de connexion sur des dispositifs iOS (iPhone/iPad/iPod touch).

Avant le traitement, vérifiez que votre appareil iOS est connecté à un routeur sans fil.

NOTE

- Ce processus rétablira les réglages par défaut pour les réglages suivants.
 - Réglages réseau
 - Réglages Bluetooth
 - Contenus Bluetooth, USB, serveur média et réseau enregistrés dans des raccourcis
 - Stations de radio sur Internet enregistrées dans les « Favoris »
 - Informations sur le compte pour les services réseau
- L'appareil iOS doit utiliser iOS 7 ou ultérieur. (La procédure ci-dessous illustre un exemple de configuration pour iOS 10.)
- Cette configuration ne fonctionne pas si la méthode de sécurité de votre routeur sans fil (point d'accès) est WEP. Dans ce cas, optez pour une autre méthode de connexion.

Menu de configuration

« Réseau » > « Connexion réseau » > « Sans fil »

1 Utilisez les touches de curseur pour sélectionner « Partager param Wi-Fi (iOS) » et appuyez sur ENTER.

2 Utilisez les touches de curseur pour sélectionner « SUIVANT » et appuyez sur ENTER.

3 Lisez la description à l'écran et sélectionnez « SUIVANT », puis appuyez sur ENTER.

NOTE

Lorsque vous utilisez une connexion réseau câblée, un message d'avertissement s'affiche sur l'écran. Débranchez le câble réseau de l'unité, puis appuyez sur ENTER.

4 Sur l'appareil iOS, sélectionnez l'unité comme enceinte AirPlay dans l'écran Wi-Fi.

iOS 10 (exemple de la version anglaise)

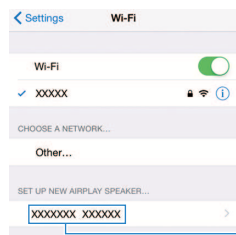

Le nom de l'unité

5 Sélectionnez le réseau (point d'accès) avec lequel vous désirez partager les réglages de l'unité.

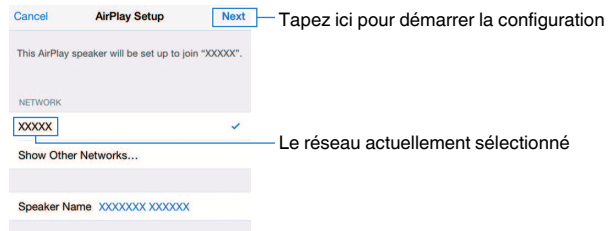

Une fois le partage terminé, l'unité se connecte automatiquement au réseau sélectionné (point d'accès) et « Completed » apparaît sur l'afficheur de la face avant.

Si « Not shared » ou « Not connected » apparaît, appuyez sur ENTER pour répéter depuis l'étape 1 ou essayez une autre méthode de connexion.

6 Appuyez sur SETUP.

Les réglages réseau sont maintenant terminés.

Configuration d'une connexion sans fil en sélectionnant dans la liste des points d'accès disponibles

Vous pouvez configurer une connexion sans fil en sélectionnant un point d'accès dans la liste des routeur LAN sans fil (points d'accès) trouvés par l'unité. Vous devez entrer manuellement la clé de sécurité.

Menu de configuration

« Réseau » > « Connexion réseau » > « Sans fil »

- 1 Utilisez les touches de curseur pour sélectionner « Analyse du point d'accès » et appuyez sur ENTER.

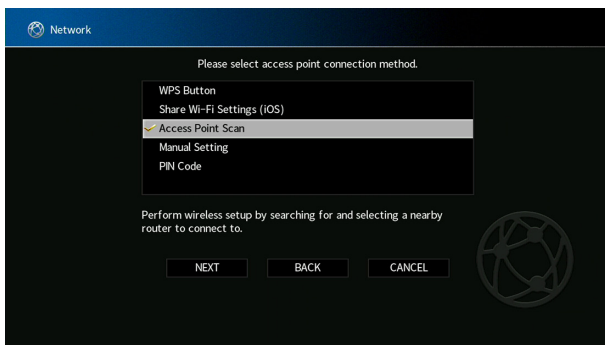

- 2 Utilisez les touches de curseur pour sélectionner « SUIVANT » et appuyez sur ENTER.

Après avoir recherché les points d'accès, la liste des points d'accès disponibles apparaît sur l'écran du téléviseur.

- 3 Utilisez les touches de curseur pour sélectionner le point d'accès souhaité et appuyez sur ENTER.

Le point d'accès souhaité est coché.

- 4 Utilisez les touches de curseur pour sélectionner « SUIVANT » et appuyez sur ENTER.

L'écran de modification apparaît.

- 5 Utilisez les touches de curseur et ENTER pour entrer la clé de sécurité.

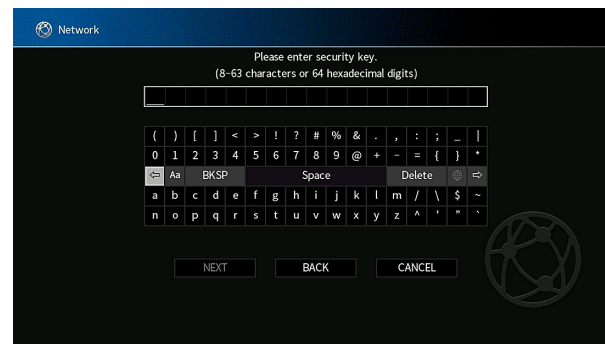

6 Lorsque vous avez terminé d'entrer la clé, utilisez les touches de curseur pour sélectionner « SUIVANT » et appuyez sur ENTER.

L'écran de réglage de connexion sans fil s'affiche sur le téléviseur.

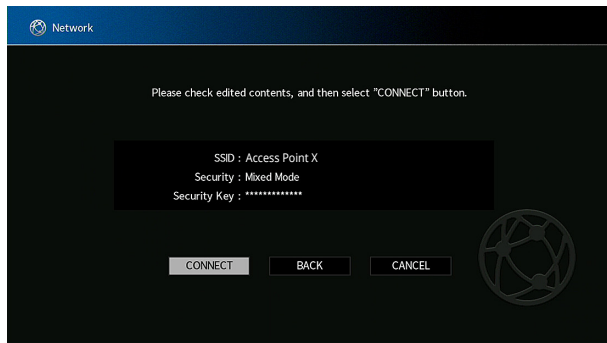

7 Utilisez les touches de curseur pour sélectionner « CONNEXION » et appuyez sur ENTER pour lancer la connexion.

Lorsque le processus de connexion est terminé, « terminé » s'affiche sur l'écran du téléviseur.

Si « non connecté » s'affiche, répétez depuis l'étape 1 ou essayez une méthode de connexion différente.

8 Appuyez sur SETUP.

Les réglages réseau sont maintenant terminés.

Configuration manuelle d'une connexion sans fil

Vous pouvez configurer une connexion sans fil en saisissant manuellement les informations requises. Vous devez configurer le SSID (nom du réseau), la méthode de cryptage et la clé sécurité de votre réseau.

Menu de configuration

« Réseau » > « Connexion réseau » > « Sans fil »

1 Utilisez les touches de curseur pour sélectionner « Configuration manuelle » et appuyez sur ENTER.

2 Utilisez les touches de curseur pour sélectionner « SUIVANT » et appuyez sur ENTER.

L'écran de modification apparaît.

3 Utilisez les touches de curseur et ENTER pour entrer le SSID du point d'accès.

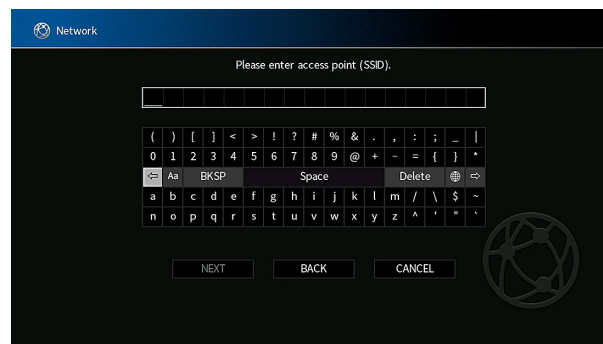

4 Lorsque vous avez terminé d'entrer la clé, utilisez les touches de curseur pour sélectionner « SUIVANT » et appuyez sur ENTER.

5 Utilisez les touches de curseur pour sélectionner la méthode de cryptage.

Choix

Aucun, WEP, WPA-PSK(AES), Mode Mixé

NOTE

Si vous sélectionnez « Aucun », la connexion risque de ne pas être sécurisée étant donné que la communication n'est pas chiffrée.

6 Utilisez les touches de curseur pour sélectionner « SUIVANT » et appuyez sur ENTER.

L'écran de modification apparaît.

NOTE

Si vous sélectionnez « Aucun » à l'étape 5, cet élément n'est pas disponible.

7 Utilisez les touches de curseur et ENTER pour entrer la clé de sécurité.

8 Lorsque vous avez terminé d'entrer la clé, utilisez les touches de curseur pour sélectionner « SUIVANT » et appuyez sur ENTER.

L'écran de réglage manuel apparaît sur le téléviseur.

9 Utilisez les touches de curseur pour sélectionner « CONNEXION » et appuyez sur ENTER pour lancer la connexion.

Lorsque le processus de connexion est terminé, « terminé » s'affiche sur l'écran du téléviseur.

Si « non connecté » s'affiche, vérifiez que toutes les informations sont entrées correctement et recommencez l'étape 1, etc.

10 Appuyez sur SETUP.

Les réglages réseau sont maintenant terminés.

Configuration d'une connexion sans fil au moyen du code PIN WPS

Vous pouvez régler une connexion sans fil en entrant le code PIN de l'unité dans le router sans fil (point d'accès). La méthode est disponible si le router sans fil (point d'accès) prend en charge la méthode de code WPS PIN.

Menu de configuration

« Réseau » > « Connexion réseau » > « Sans fil »

1 Utilisez les touches de curseur pour sélectionner « Code PIN » et appuyez sur ENTER.

2 Utilisez les touches de curseur pour sélectionner « SUIVANT » et appuyez sur ENTER.

La liste des points d'accès disponibles apparaît sur le téléviseur.

3 Utilisez les touches de curseur pour sélectionner le point d'accès souhaité et appuyez sur ENTER.

4 Utilisez les touches de curseur pour sélectionner « SUIVANT » et appuyez sur ENTER.

Le code PIN de l'unité s'affiche sur l'écran du téléviseur.

5 Saisissez le code PIN de l'unité dans le router sans fil (point d'accès).

Pour plus de détails sur les réglages, reportez-vous au mode d'emploi du router sans fil (point d'accès).

6 Utilisez les touches de curseur pour sélectionner « CONNEXION » et appuyez sur ENTER pour lancer la connexion.

Lorsque le processus de connexion est terminé, « terminé » s'affiche sur l'écran du téléviseur.

Si « non connecté » s'affiche, répétez depuis l'étape 1 ou essayez une méthode de connexion différente.

7 Appuyez sur SETUP.

Les réglages réseau sont maintenant terminés.

Prises vidéo/audio

Prises HDMI

Transmettent des signaux vidéo numériques et des sons numériques via une seule prise. Utilisez un câble HDMI.

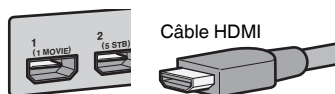

Câble HDMI

NOTE

- Utilisez un câble à 19 broches HDMI avec le logo HDMI. Pour garantir la qualité du signal, nous vous recommandons d'utiliser un câble aussi court que possible.
- Les prises HDMI de l'unité prennent en charge la fonction de contrôle HDMI, la fonction Audio Return Channel (ARC) et la fonction de transmission vidéo 3D et 4K Ultra HD.
- Utilisez un câble HDMI à grande vitesse Premium ou un câble HDMI à grande vitesse Premium avec Ethernet pour regarder des vidéos 3D ou 4K Ultra HD.

Prises vidéo

Prises COMPONENT VIDEO

Transmettez des signaux vidéo séparés en trois composants : luminance (Y), chrominance bleu (Pb) et chrominance rouge (Pr). Utilisez un câble vidéo à composantes à trois fiches.

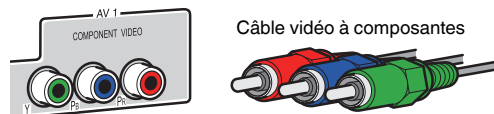

Câble vidéo à composantes

Prises VIDEO

Transmettent des signaux vidéo analogiques. Utilisez un câble de broche vidéo.

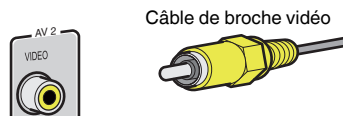

Câble de broche vidéo

Prises audio

■ Prise OPTICAL

Transmettent des signaux audio numériques. Utilisez un câble optique numérique. En présence d'un capuchon protecteur sur la pointe du câble, retirez-le avant d'utiliser le câble.

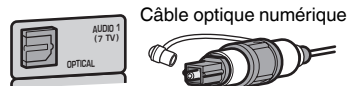

■ Prises COAXIAL

Transmettent des signaux audio numériques. Utilisez un câble coaxial numérique.



■ Prises AUDIO

Transmettent des signaux audio stéréo analogiques.

(Prises stéréo L/R)

Utilisez un câble de broche stéréo (câble RCA).

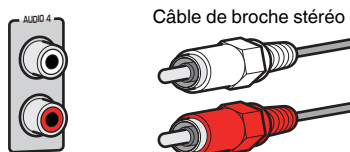

(Mini-jack stéréo)

Utilisez un mini-jack stéréo.



Disposition des enceintes de présence

Les trois configurations de disposition suivantes sont disponibles pour les enceintes de présence. Choisissez-en une convenant à votre environnement d'écoute.

- Hauteur avant
- Au-dessus
- Dolby Enabled SP

NOTE

- Vous pouvez profiter du son Dolby Atmos, DTS:X ou Cinema DSP 3D avec n'importe quelle configuration.
- Lorsque vous utilisez les enceintes de présence, configurez le réglage « Disposition » dans le menu « Réglage » avant d'optimiser automatiquement les réglages d'enceinte (YPAO). Pour plus d'informations, reportez-vous à :
 - « Réglage de la disposition des enceintes de présence » (p.98)

Installation des enceintes de présence sur la position Hauteur avant

Installez les enceintes de présence sur le mur frontal (Hauteur avant).

Un champ sonore naturel est restitué avec un excellent lien des espaces gauche, droit, haut et bas, et une extensité sonore efficace.

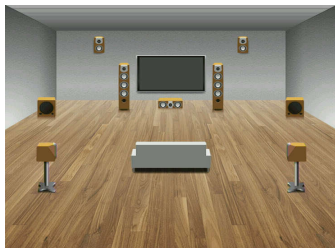

Installation des enceintes de présence sur la position Au-dessus

Installez les enceintes de présence au plafond au-dessus de la position d'écoute (Au-dessus).

Des effets sonores et un champ sonore réalistes sont restitués du plafond avec un lien excellent entre les espaces sonores avant et arrière.



ATTENTION

- Veillez à utiliser des enceintes conçues pour être utilisées au plafond et prenez des mesures anti-chute. Confiez les travaux d'installation à un sous-traitant ou revendeur qualifié.

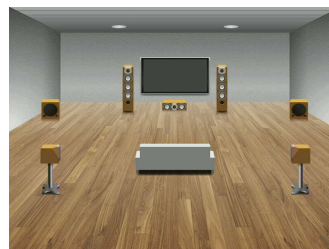

NOTE

Lorsque vous installez des enceintes de présence au plafond, installez-les juste au-dessus de la position d'écoute, ou sur le plafond entre les extensions des enceintes avant et de la position d'écoute.

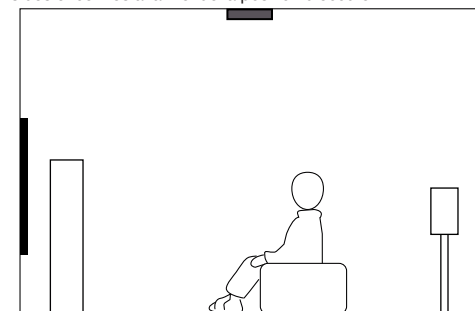
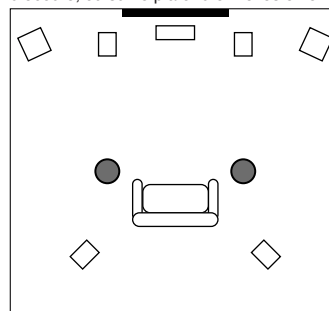

Utilisation d'enceintes compatibles Dolby comme enceintes de présence

Utilisez des enceintes compatibles Dolby comme enceintes de présence.

Le son réfléchi du plafond vous permet de profiter d'un son aérien uniquement des enceintes placées au même niveau que les enceintes traditionnelles.

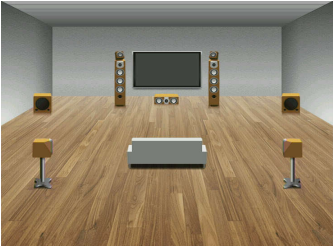

NOTE

- Placez les enceintes compatibles Dolby au-dessus ou à proximité des enceintes avant traditionnelles.
- Une enceinte compatible Dolby peut être intégrée à une enceinte traditionnelle. Pour en savoir plus, reportez-vous au mode d'emploi des enceintes compatibles Dolby.

Glossaire des informations audio

Glossaire du format de décodage audio

Il s'agit d'un glossaire des termes techniques relatifs au décodage audio utilisés dans ce manuel.

Dolby Atmos

Lancé d'abord au cinéma, Dolby Atmos apporte une dimension et une immersion révolutionnaires à l'expérience Home Cinéma. Dolby Atmos est un format basé sur objet adaptable et évolutif qui reproduit l'audio comme des sons indépendants (ou des objets) pouvant être précisément placés et déplacés dynamiquement dans l'ensemble de l'espace d'écoute 3D au cours de la lecture. Un ingrédient clé de Dolby Atmos est l'introduction d'un plan en hauteur de sons au-dessus de l'auditeur.

Flux Dolby Atmos

Les contenus Dolby Atmos seront fournis à votre ampli-tuner audio-vidéo compatible Dolby Atmos via Dolby Digital Plus ou Dolby TrueHD sur les Blu-ray Disc, les fichiers téléchargeables et les médias en streaming. Un flux Dolby Atmos renferme des métadonnées spéciales décrivant le positionnement des sons dans la pièce. Ces données audio d'objet sont décodées par un ampli-tuner audio-vidéo Dolby Atmos et dimensionnées pour une lecture optimale par le biais des systèmes d'enceintes Home Cinéma de toutes tailles et configurations.

Dolby Digital

Dolby Digital est un format audio numérique compressé développé par Dolby Laboratories, Inc. qui prend en charge les systèmes audio à 5.1 voies. Cette technologie est utilisée pour les signaux audio de la plupart des disques DVD.

Dolby Digital Plus

Dolby Digital Plus est un format audio numérique compressé développé par Dolby Laboratories, Inc. qui prend en charge les systèmes audio à 7.1 voies. Dolby Digital Plus est également totalement compatible avec les systèmes audio multivoies existants qui prennent en charge Dolby Digital. Cette technologie est utilisée pour les services en streaming audio sur Internet et l'audio sur BD (Blu-ray Disc).

Enceinte compatible Dolby

Les produits utilisant la technologie d'enceinte Dolby offrent une alternative pratique aux enceintes installées au plafond : ils génèrent un champ sonore au-dessus de l'auditeur en réfléchissant les sons sur la surface du plafond. Les enceintes compatibles Dolby comportent un haut-parleur unique dirigeant les sons vers le haut et un circuit de traitement sonore spécial qui peuvent être intégrés à une enceinte traditionnelle ou à un module d'enceinte indépendant. Cette solution rehausse le degré d'immersion sonore de l'auditeur lors de la lecture Dolby Atmos et Dolby Surround pour un impact minimum sur le système d'enceintes en terme de configuration.

Dolby Surround

Dolby surround est une technologie surround de dernière génération mélangeant de manière intelligente des contenus stéréo, 5.1 et 7.1 pour lecture par le biais de votre système d'enceintes surround. Dolby surround est compatible avec les dispositions d'enceintes traditionnelles, ainsi qu'avec les systèmes compatibles Dolby Atmos utilisant des enceintes au plafond ou les produits avec la technologie d'enceinte Dolby.

Dolby TrueHD

Dolby TrueHD est un format audio avancé, sans perte, développé par Dolby Laboratories, Inc. pour offrir une expérience cinéma maison en haute définition, avec la qualité des masters des studios d'enregistrement. Dolby TrueHD peut gérer jusqu'à huit voies audio de 96 kHz/24-bits (jusqu'à six voies audio de 192 kHz/24 bits) simultanément. Cette technologie est utilisée pour les signaux audio des BD (Blu-ray Disc).

DTS 96/24

DTS 96/24 est un format audio numérique compressé prenant en charge les systèmes audio à 5.1 voies et les signaux audio de 96 kHz/24 bits. Ce format est également totalement compatible avec les systèmes multivoies existants qui prennent en charge le DTS Digital Surround. Cette technologie est utilisée pour les DVD musicaux, etc.

Commande des dialogues DTS

La commande des dialogues DTS vous permet d'amplifier les dialogues. Ceci peut se révéler pratique dans les environnements bruyants pour rendre les dialogues plus intelligibles. Les personnes ayant des problèmes auditifs peuvent également en bénéficier. Veuillez noter que le créateur de contenus peut désactiver l'utilisation de cette fonction dans le mixage, de sorte que la commande des dialogues DTS puisse ne pas toujours être disponible. Veuillez noter que les mises à jour de votre amplificateur AV peuvent ajouter plus de fonctionnalités à la commande des dialogues DTS ou augmenter la gamme des fonctions.

DTS Digital Surround

DTS Digital Surround est un format audio numérique compressé développé par DTS, Inc. qui prend en charge les systèmes audio à 5.1 voies. Cette technologie est utilisée pour les signaux audio de la plupart des disques DVD.

DTS-ES

DTS-ES restitue 6.1 voies à partir de sources à 5.1 voies enregistrées en DTS-ES. Ce décodeur ajoute un champ sonore arrière d'ambiance aux 5.1 voies d'origine. Au format DTS-ES Matrix 6.1, un son d'ambiance arrière est enregistré dans les voies surround, tandis qu'au format DTS-ES Discrete 6.1, une voie d'ambiance arrière distincte est enregistrée.

DTS Express

DTS Express est un format audio numérique compressé qui prend en charge le champ sonore aux 5.1 voies et permet un taux de compression plus élevé que le format DTS Digital Surround développé par DTS, Inc. Cette technologie est développée pour les services de diffusion audio sur l'Internet et audio secondaire sur BD (Blu-ray Disc).

DTS-HD High Resolution Audio

DTS-HD High Resolution Audio est un format audio numérique compressé développé par DTS, Inc. prenant en charge les systèmes audio à 7.1 voies et les signaux audio de 96 kHz/24 bits. DTS-HD High Resolution Audio est également totalement compatible avec les systèmes audio multivoies existants qui prennent en charge DTS Digital Surround. Cette technologie est utilisée pour les signaux audio de la plupart des BD (Blu-ray Disc).

DTS-HD Master Audio

DTS-HD Master Audio est un format audio avancé, sans perte, développé par DTS, Inc. pour offrir une expérience cinéma maison en haute définition, avec la qualité des masters des studios d'enregistrement. DTS-HD Master Audio peut gérer jusqu'à huit voies audio de 96 kHz/24-bits (jusqu'à six voies audio de 192 kHz/24 bits) simultanément. Cette technologie est utilisée pour les signaux audio des BD (Blu-ray Disc).

DTS Neo: 6

DTS Neo: 6 permet de reproduire 6 voies à partir de sources à 2 voies. Deux modes sont disponibles : « mode Music » pour la musique et « mode Cinema » pour les films. Cette technologie offre des voies matricielles distinctes de son surround sans limitation de bande passante.

DTS:X

DTS:X est la technologie audio de prochaine génération, multidimensionnelle basée sur objet de DTS. Débarrassée des canaux, DTS:X transmet le mouvement fluide du son pour créer un paysage sonore incroyablement riche, réaliste et immersif – devant, derrière, à côté et au-dessus du public – avec plus de précision que jamais. DTS:X offre la capacité à adapter automatiquement l'audio à la disposition des enceintes correspondant le mieux à l'espace, depuis les enceintes intégrées d'un téléviseur à un système de home cinéma surround, en passant par une dizaine ou plus d'enceintes dans une salle de cinéma commerciale. Laissez-vous envelopper sur www.dts.com/dtsx

DSD (Direct Stream Digital)

La technologie DSD (Direct Stream Digital) permet d'enregistrer des signaux audio sur des supports de stockage numériques, comme les SACD (Super Audio CDs). Les signaux sont enregistrés à une fréquence d'échantillonnage haute fréquence (par exemple, 11,2 MHz). La réponse en fréquence la plus élevée est égale ou supérieure à 100 kHz, avec une dynamique de 120 dB. Cette technologie propose une meilleure qualité audio que celle utilisée pour les CD.

FLAC

FLAC est un format de fichier pour la compression de données audio sans perte. FLAC offre un taux de compression inférieur aux formats audio compressés avec perte mais garantit une meilleure qualité de son.

MP3

L'un des formats audio numériques compressés utilisés par MPEG. Avec les technologies psychoacoustiques, cette méthode de compression permet d'atteindre une fréquence de compression élevée. Elle permet de compresser une quantité de données d'environ 1/10 en conservant une qualité audio d'un certain niveau.

MPEG-4 AAC

Norme audio MPEG-4. Elle est utilisée pour les téléphones mobiles, lecteurs audio portables et les services de contenu audio d'Internet car elle permet d'atteindre un taux de compression élevé des données tout en conservant une meilleure qualité audio qu'avec le format MP3.

Neural:X

Neural:X est la toute dernière technologie de remise en correspondance spatiale et de downmix/upmix de DTS. Elle est intégrée à DTS:X pour fournir un upmix de données codées Neural:X et non codées (PCM). Avec DTS:X pour amplificateur AV et barre de son, Neural:X peut produire jusqu'à 11.x canaux.

PCM (Pulse Code Modulation)

PCM est une technique qui permet de produire un signal audio numérique à partir d'un signal analogique, de l'enregistrer et de le transmettre. Cette technologie sert de base au développement de tous les autres formats audio. Cette technologie est utilisée comme un format audio sans perte appelé PCM linéaire pour les données audio de nombreux supports, notamment les CD.

Fréquence d'échantillonnage/bits de quantification

La fréquence d'échantillonnage et les bits de quantification indiquent la quantité d'informations que représente la numérisation d'un signal audio analogique. Ces valeurs sont indiquées comme dans les exemples suivants : « 48 kHz/24 bits ».

- **Fréquence d'échantillonnage**
La fréquence d'échantillonnage (nombre d'échantillons utilisés sur le signal par seconde) est également connue sous le nom de taux d'échantillonnage. Plus la fréquence d'échantillonnage est élevée, plus la plage de fréquences pouvant être lue est vaste.
- **Bits de quantification**
Le nombre de bits de quantification indique le degré de précision utilisé pour la conversion du niveau sonore en valeur numérique. Plus ce nombre est élevé, plus l'expression du niveau sonore est précise.

WAV

Format de fichier audio standard Windows qui définit la méthode d'enregistrement des données numériques obtenues par la conversion de signaux audio. Par défaut, la méthode PCM (aucune compression) est utilisée, mais vous pouvez également utiliser d'autres méthodes de compression.

WMA (Windows Media Audio)

L'un des formats audio numériques compressés développés par Microsoft Corporation. Avec les technologies psychoacoustiques, cette méthode de compression permet d'atteindre une fréquence de compression élevée. Elle permet de compresser une quantité de données d'environ 1/20 en conservant une qualité audio d'un certain niveau.

Glossaire des informations audio autres que le format de décodage audio

Il s'agit d'un glossaire des termes techniques relatifs aux informations audio utilisés dans ce manuel.

Connexion bi-amplificatrice (Bi-amp)

Le raccordement bi-amplificateur permet d'utiliser deux amplificateurs pour une seule enceinte. Lorsque vous utilisez ce type de raccordement, l'unité achemine le haut-parleur de graves et d'aigus vers une enceinte au moyen des amplificateurs distincts. Ainsi, ceux-ci restituent un signal audio clair sans interférence.

LFE (Low Frequency Effects) 0.1 channel

Cette voie reproduit des signaux graves de basse fréquence et possède une plage de fréquences de 20 Hz à 120 Hz. Cette voie est ajoutée aux voies de toutes les bandes Dolby Digital ou DTS afin d'améliorer les effets sonores basse fréquence. Cette voie est appelée la voie 0.1 car elle se limite exclusivement aux signaux audio basse fréquence.

Lip sync

La sortie audio est parfois en retard par rapport à la sortie audio en raison de la complexité du traitement des signaux causée par l'augmentation de la capacité du signal vidéo. La Lip sync est une technique permettant de corriger automatiquement le décalage entre les sorties audio et vidéo.

Glossaire des informations vidéo et HDMI

Il s'agit d'un glossaire des termes techniques relatifs aux informations HDMI et audio utilisés dans ce manuel.

Signal vidéo composant

Dans le cas d'un système utilisant les composantes vidéo, le signal vidéo est séparé en signal de luminance Y et les signaux de chrominance Pb et Pr. Les couleurs peuvent être reproduites plus fidèlement car chaque signal est indépendant.

Signal vidéo composite

Avec le système de signaux audio composites, les signaux de couleur, luminosité et synchronisation sont combinés et transmis au moyen d'un unique câble.

Deep Color

Deep Color est une technologie prise en charge par la caractéristique HDMI. Deep Color accroît le nombre de couleurs disponibles dans les limites de l'espace colorimétrique RVB ou YCbCr. Les systèmes colorimétriques traditionnels traitent les couleurs sur 8 bits. Deep Color traite les couleurs sur 10, 12 ou 16 bits. Cette technologie permet aux TVHD et à d'autres types d'écran de passer de millions à des milliards de couleurs et d'éliminer l'apparition de bandes couleur sur l'écran pour des transitions de tons douces et des gradations subtiles entre les couleurs.

HDCP

HDCP (High-bandwidth Digital Content Protection) est une forme de protection des copies numériques qui empêche la copie du contenu numérique lors de son déplacement entre connexions (comme HDMI).

HDMI

HDMI (High-Definition Multimedia Interface) est l'interface standard universelle de transmission des signaux audio/vidéo numériques. Cette interface permet de transmettre les signaux audio numériques et vidéo numériques à l'aide d'un unique câble, sans perte. Le format HDMI est compatible avec le système HDCP (High-bandwidth Digital Content Protection) et fournit une interface audio/vidéo sécurisée. Pour plus d'informations sur HDMI, visitez le site HDMI à l'adresse suivante : « <http://www.hdmi.org/> ».

x.v.Color

« x.v.Color » est une technologie prise en charge par la caractéristique HDMI. Il s'agit d'un espace colorimétrique plus complet que l'espace sRGB, et qui permet la visualisation de couleurs qui ne pouvaient être affichées par le passé. Tout en restant compatible avec la gamme de couleurs de la norme sRGB, « x.v.Color » agrandit l'espace colorimétrique et permet ainsi de produire des images plus vives et naturelles.

Glossaire des informations réseau

Il s'agit d'un glossaire des termes techniques relatifs aux informations réseau utilisés dans ce manuel.

SSID

SSID (Service Set Identifier) est un nom qui identifie un point d'accès LAN sans fil spécifique.

Wi-Fi

Wi-Fi (Wireless Fidelity) est une technologie qui permet à un appareil électronique d'échanger des données ou de se connecter à l'Internet sans fil à l'aide d'ondes radio. Wi-Fi offre l'avantage d'éliminer la complexité d'effectuer des connexions avec les câbles LAN à l'aide d'une connexion sans fil. Seuls les produits qui respectent les tests d'interopérabilité de Wi-Fi Alliance peuvent porter la marque « Wi-Fi Certified ».

WPS

WPS (Wi-Fi Protected Setup) est une norme établie par la Wi-Fi Alliance qui permet un établissement aisé d'un réseau domestique sans fil.

Glossaire des technologies Yamaha

Il s'agit d'un glossaire des termes techniques relatifs aux technologies Yamaha utilisés dans ce manuel.

CINEMA DSP (Processeur de champ sonore numérique)

Étant donné que les systèmes de son d'ambiance ont été conçus, à l'origine, pour les salles de cinéma, leurs effets sont mieux perçus dans une salle équipée de nombreuses enceintes et qui a été construite pour favoriser les effets sonores. Chez soi, la taille de la pièce, les matériaux des murs et le nombre d'enceintes diffèrent très largement et il est logique qu'il en soit de même au niveau des sons perçus. Se référant à une multitude de mesures, CINEMA DSP, la technologie DSP originale de Yamaha, vous offre une expérience audiovisuelle comparable à celle que vous connaissez dans une salle de cinéma, chez vous.

CINEMA DSP 3D

Les données des champs sonores mesurés contiennent les informations relatives à la hauteur des images sonores. Le mode CINEMA DSP 3D permet de reproduire la hauteur exacte des images sonores pour créer des champs sonores 3D précis et intenses dans une pièce d'écoute.

Compressed Music Enhancer

La fonction Compressed Music Enhancer compense les harmoniques tronquées des formats de compression de musique (comme le format MP3). Cette technologie permet donc d'améliorer les performances d'ensemble du système.

SILENT CINEMA

Yamaha a mis au point, pour le casque, un champ sonore DSP naturel et réaliste. Les valeurs des paramètres ont été calculées précisément pour que chaque programme sonore soit restitué par le casque comme il l'est par les enceintes.

Virtual CINEMA DSP

Virtual CINEMA DSP permet au système de reproduire virtuellement le champ sonore des enceintes d'ambiance avec les enceintes gauche et droite. Même si les enceintes d'ambiance ne sont pas raccordées, l'unité crée un champ sonore réaliste dans la pièce d'écoute.

Virtual CINEMA FRONT

Virtual CINEMA FRONT permet au système de reproduire virtuellement le champ sonore des enceintes d'ambiance avec les enceintes d'ambiance avant. Même avec les enceintes d'ambiance placées devant, l'unité crée un champ sonore réaliste dans la pièce d'écoute.

Virtual Presence Speaker (VPS)

Virtual Presence Speaker permet au système de reproduire virtuellement la hauteur du champ sonore 3D sans enceintes de présence. Même si les enceintes de présence ne sont pas raccordées, l'unité crée un champ sonore 3D dans la pièce.

Virtual Surround Back Speaker (VSBS)

Virtual Surround Back Speaker permet au système de reproduire virtuellement le champ sonore des enceintes d'ambiance arrière avec les enceintes d'ambiance. Même si les enceintes d'ambiance arrière ne sont pas raccordées, l'unité ajoute un effet de profondeur du son arrière de CINEMA DSP.

YPAO (Yamaha Parametric room Acoustic Optimizer)

La fonction Yamaha Parametric room Acoustic Optimizer (YPAO) permet de détecter les raccordements des enceintes et de mesurer la distance entre ces dernières et la position d'écoute. Elle optimise ensuite automatiquement les réglages des enceintes tels que les paramètres d'équilibre du volume et les paramètres acoustiques qui conviennent à la pièce.

Appareils et formats de fichiers pris en charge

Dispositifs Bluetooth® pris en charge

Les dispositifs Bluetooth suivants peuvent être utilisés par l'unité.

- Les dispositifs Bluetooth prenant en charge A2DP peuvent être utilisés.
- Le bon fonctionnement de tous les dispositifs Bluetooth ne saurait être garanti.

Dispositifs USB pris en charge

Les dispositifs USB suivants peuvent être utilisés par l'unité.

- Cette unité est compatible avec les dispositifs de stockage USB au format FAT16 ou FAT32.
Ne raccordez aucun autre type de dispositifs USB.
- Des dispositifs USB avec chiffrement ne peuvent pas être utilisés.
- Le bon fonctionnement de tous les dispositifs USB ne saurait être garanti.

Dispositifs AirPlay pris en charge

Ce Ampli-tuner audio-vidéo est compatible avec AirPlay 2. iOS 11.4 ou une version ultérieure est nécessaire.

Formats de fichier pris en charge

Les formats de fichier suivants peuvent être utilisés par l'unité.

Fichier	Fréquence d'échantillonnage (kHz)	Bits de quantification (bit)	Débit (kbps)	Nombre de voies	Prise en charge la lecture sans trous
WAV *	32/44, 1/48/ 88,2/96/ 176,4/192	16/24/32	-	2	✓
MP3	32/44, 1/48	-	8 à 320	2	-
WMA	32/44, 1/48	-	8 à 320	2	-
MPEG-4 AAC	32/44, 1/48	-	8 à 320	2	-
FLAC	32/44, 1/48/ 88,2/96/ 176,4/192	16/24	-	2	✓
ALAC	32/44, 1/48/ 88,2/96	16/24	-	2	✓
AIFF	32/44, 1/48/ 88,2/96/ 176,4/192	16/24/32	-	2	✓
DSD	2,8 MHz/ 5,6 MHz/ 11,2 MHz	1	-	2	-

* Format PCM linéaire uniquement. Les fichiers 32 bits à virgule flottante ne peuvent pas être lus.

- Les formats de fichier lisibles dépendent des logiciels installés sur les serveurs média (PC/NAS). Reportez-vous au mode d'emploi des logiciels des serveurs pour plus de détails.
- Le contenu Digital Rights Management (DRM) ne peut pas être lu.

Flux des signaux vidéo

Flux des signaux vidéo

Les signaux vidéo transmis d'un appareil vidéo vers l'unité sont restitués sur le téléviseur, comme suit.

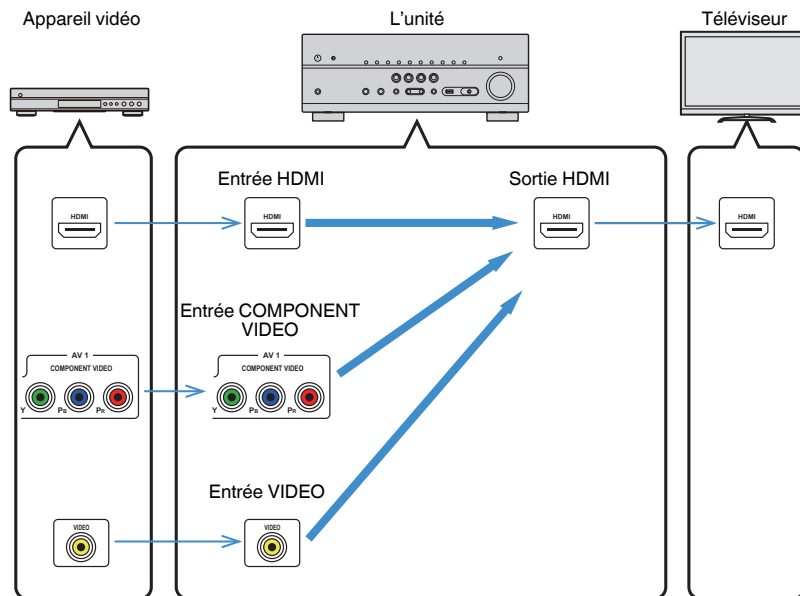

Table de conversion vidéo

La table de conversion vidéo est présentée ci-après.

NOTE

- Vous pouvez sélectionner la résolution et le rapport de format appliqués au traitement vidéo de sortie HDMI dans l'option « Mode vidéo » du menu « Réglage ». Pour plus d'informations, reportez-vous à :
 - « Réglage de l'utilisation du traitement de signal vidéo » (p.114)
- L'unité ne convertit pas les signaux vidéo de 480 lignes et 576 lignes indistinctement.

	Résolution	Sortie HDMI					
		480i/ 576i	480p/ 576p	720p	1080i	1080p	4K
Entrée HDMI	480i/576i	→	→	→	→	→	→
	480p/576p		→	→	→	→	→
	720p			→	→	→	→
	1080i			→	→	→	→
	1080p/50, 60 Hz			→	→	→	→
	1080p/24 Hz					→	→
	4K						→
Entrée COMPONENT VIDEO	480i/576i	→	→	→	→	→	→
Entrée VIDEO	480i/576i	→	→	→	→	→	→

→ : Disponible

Informations supplémentaires sur HDMI

Contrôle HDMI et opérations synchronisées

Le contrôle HDMI vous permet de faire fonctionner des appareils externes via HDMI. Si vous raccordez un téléviseur prenant en charge le contrôle HDMI à l'unité à l'aide d'un câble HDMI, vous pouvez contrôler l'unité (alimentation et volume par exemple) à l'aide de la télécommande du téléviseur. Vous pouvez également contrôler les appareils externes (tels que des lecteurs BD/DVD compatibles avec le contrôle HDMI) raccordés à l'unité à l'aide d'un câble HDMI.

Opérations accessibles à partir de la télécommande du téléviseur

- Veille
- Commande du volume, y compris la mise en sourdine
- Basculement vers la source audio d'entrée à partir du téléviseur lorsque la source d'entrée de celui-ci est basculée sur son syntoniseur intégré
- Basculement vers la source vidéo/audio d'entrée à partir de l'appareil de lecture sélectionné
- Basculement entre les appareils de sortie audio (l'unité ou l'enceinte du téléviseur)

(Exemple)

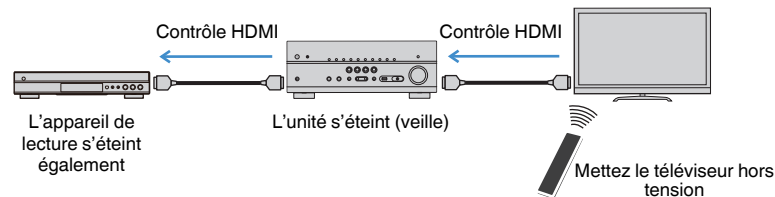

Opérations accessibles à partir de la télécommande de l'unité

- Démarrage de la lecture sur l'appareil de lecture et mise sous tension du téléviseur avec sélection de scène
- Changement de la source d'entrée du téléviseur afin d'afficher le menu « Réglage » (lorsque vous appuyez sur SETUP)
- Contrôler l'appareil externe à partir duquel la vidéo est affichée sur le téléviseur (opérations de lecture et menu)
- Contrôler le téléviseur lorsque vous sélectionnez l'entrée audio TV réglée dans « Entrée audio TV » du menu « Réglage »
- Contrôler le téléviseur avec les touches de couleur (RED/GREEN/YELLOW/BLUE) de la télécommande lorsque « Commande TV » est réglé pour les touches de couleur

(Exemple)

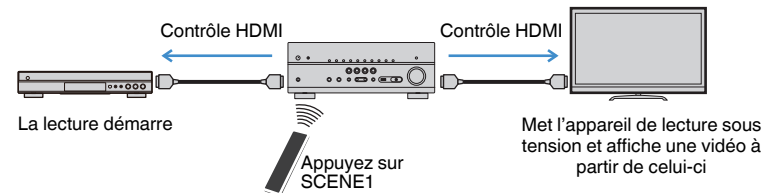

NOTE

- Le contrôle HDMI peut ne pas fonctionner correctement.
- Pour plus d'informations sur la sélection de scène, reportez-vous à :
 - « Sélection d'une scène enregistrée » (p.74)
- Pour plus d'informations sur l'entrée audio TV, reportez-vous à :
 - « Réglage de la prise audio utilisée pour l'entrée audio TV » (p.115)
- Pour plus d'informations sur les fonctions pour les touches RED/GREEN/YELLOW/BLUE, reportez-vous à :
 - « Réglage des fonctions de l'unité pour les touches RED/GREEN/YELLOW/BLUE de la télécommande » (p.132)

Pour utiliser le contrôle HDMI, vous devez procéder au réglage de la liaison du contrôle HDMI suivant après avoir raccordé le téléviseur et les appareils de lecture. Pour plus de détails sur les réglages et le fonctionnement de votre téléviseur, reportez-vous au manuel d'utilisation de ce dernier.

NOTE

Ce réglage est nécessaire chaque fois que vous ajoutez un nouvel appareil compatible avec le contrôle HDMI à votre système.

- 1 Mettez sous tension l'unité, le téléviseur et les appareils de lecture.**
- 2 Activez la fonction de contrôle HDMI sur l'unité, le téléviseur et les appareils de lecture compatible avec le contrôle HDMI (comme les lecteurs BD/DVD).**

Pour activer la fonction de contrôle HDMI sur l'unité, réglez « Contrôle HDMI » du menu « Réglage » sur Activé », puis configurez les réglages dans les éléments relatifs (« Entrée audio TV », « Synch. en veille » et « ARC »). Pour plus d'informations, reportez-vous à :

- « Réglage de l'utilisation du contrôle HDMI » (p.115)

- 3** Désactivez l'alimentation principale du téléviseur, puis mettez hors tension l'unité et les appareils de lecture.
- 4** Mettez sous tension l'unité et les appareils de lecture, puis allumez le téléviseur.
- 5** Changez la source d'entrée du téléviseur afin d'afficher l'image à partir de l'unité.
- 6** Vérifiez que l'entrée par laquelle l'appareil de lecture est raccordé à l'unité est sélectionnée.
Si ce n'est pas le cas, sélectionnez la source d'entrée manuellement.
- 7** Vérifiez que la vidéo depuis l'appareil de lecture est affichée sur le téléviseur.
- 8** Vérifiez que l'unité est correctement synchronisée avec le téléviseur en mettant ce dernier hors tension ou en réglant le volume du téléviseur à l'aide de sa télécommande.

NOTE

- Si le contrôle HDMI ne fonctionne pas correctement, le problème peut être résolu en éteignant et rallumant l'appareil de lecture ou en débranchant et rebranchant la fiche du cordon d'alimentation. Par ailleurs, le contrôle HDMI risque de ne pas fonctionner correctement si le nombre d'appareils raccordés est supérieur à la limite. Dans ce cas, désactivez le contrôle HDMI sur les appareils non utilisés.
- Si l'unité n'est pas synchronisée avec les opérations d'alimentation du téléviseur, vérifiez la priorité du réglage de sortie audio pour le téléviseur.
- Nous vous conseillons d'utiliser un téléviseur et des appareils de lecture du même fabricant afin que le contrôle HDMI fonctionne de façon optimale.

Audio Return Channel (ARC)

ARC vous permet l'entrée de signaux audio de téléviseur sur l'unité avec le câble HDMI qui transmet un signal vidéo vers le téléviseur.

Vérifiez ce qui suit après les réglages Contrôle HDMI.

NOTE

Pour plus d'informations sur les réglages de Contrôle HDMI, reportez-vous à :

- « Contrôle HDMI et opérations synchronisées » (p.174)

- 1** Sélectionnez un programme télévisé avec la télécommande.
- 2** Assurez-vous que la source d'entrée de l'unité sera automatiquement basculée sur « AUDIO1 » et que les signaux audio du téléviseur seront lus sur l'unité.

Si vous ne pouvez pas entendre les signaux audio du téléviseur, vérifiez ce qui suit :

- « ARC » dans le menu « Réglage » est réglé sur « Activé ». Pour plus d'informations, reportez-vous à :
 - « Réglage de l'utilisation du mode ARC » (p.115)
- Le câble HDMI est raccordé à la prise HDMI compatible avec ARC (prise HDMI marquée « ARC ») sur le téléviseur.

Certaines prises HDMI sur le téléviseur ne sont pas compatibles avec ARC. Pour plus de détails, reportez-vous au mode d'emploi pour le téléviseur.

NOTE

- En cas d'interruption des signaux audio lors de l'utilisation de la fonction ARC, réglez l'option « ARC » du menu « Réglage » sur « Désactivé » et utilisez un câble optique numérique pour recevoir les signaux audio du téléviseur sur l'unité. Pour plus d'informations, reportez-vous à :
 - « Réglage de l'utilisation du mode ARC » (p.115)
 - « Prise OPTICAL » (p.165)
- Lorsque vous utilisez ARC, raccordez un téléviseur à l'aide d'un câble HDMI qui prend en charge ARC.
- L'option « AUDIO1 » est définie en usine en tant qu'entrée audio du téléviseur. Si vous avez raccordé un appareil externe aux prises AUDIO 1, utilisez l'option « Entrée audio TV » du menu « Réglage » pour modifier l'attribution de l'entrée audio du téléviseur. Pour utiliser la fonction SCÈNE, vous devez également changer l'attribution d'entrée pour SCÈNE (7). Pour plus d'informations, reportez-vous à :
 - « Réglage de la prise audio utilisée pour l'entrée audio TV » (p.115)
 - « Enregistrer une scène » (p.76)

Compatibilité du signal HDMI

Confirmez le signal HDMI suivant utilisé par l'unité.

- Lors de la lecture de DVD-Audio protégés contre la copie par le système CPPM, les signaux vidéo et audio peuvent ne pas être restitués selon le type du lecteur DVD.
- L'unité n'est pas compatible avec des appareils HDMI ou DVI qui ne prennent pas en charge le système HDCP. Pour plus d'informations, reportez-vous au mode d'emploi de chaque appareil.
- Pour décoder les signaux audio à train binaire sur l'unité, réglez correctement l'appareil de lecture de sorte qu'il transmette directement les signaux audio à train binaire (sans les décoder). Pour plus d'informations, reportez-vous au mode d'emploi de l'appareil de lecture.
- Si l'appareil de lecture peut décoder les signaux audio à train binaire des commentaires audio, vous pouvez lire les sources audio dont les commentaires audio sont réduits à 2 voies au moyen de l'entrée audio numérique (prises OPTICAL ou COAXIAL). Pour plus d'informations, reportez-vous au mode d'emploi de l'appareil de lecture. L'unité n'est pas compatible avec les commentaires audio pour BD, comme le contenu audio téléchargé d'Internet.

Marques commerciales

Marques commerciales

Les marques commerciales utilisées dans ce manuel sont les suivantes.



Fabriqué sous licence de Dolby Laboratories. Dolby, Dolby Atmos, Dolby Surround, Dolby Vision et le symbole double-D sont des marques déposées de Dolby Laboratories.



Pour les brevets DTS, visitez <http://patents.dts.com>. Fabriqué sous licence de DTS, Inc. DTS, le symbole, DTS et le symbole ensemble, DTS:X et le logo DTS:X sont des marques déposées ou des marques de DTS, Inc. aux États-Unis et/ou dans d'autres pays. © DTS, Inc. Tous droits réservés.



Ce Ampli-tuner audio-vidéo est compatible avec AirPlay 2. iOS 11.4 ou une version ultérieure est nécessaire.

L'utilisation du logo Works with Apple signifie qu'un accessoire a été conçu pour fonctionner spécifiquement avec la technologie identifiée dans le logo et a été certifié par le développeur comme répondant aux normes de performances d'Apple.

Apple, AirPlay, Apple TV, Apple Watch, iPad, iPad Air, iPad Pro, iPhone, Lightning, iTunes sont des marques d'Apple Inc., déposées aux États-Unis et dans d'autres pays.

App StoreSM

App Store est une marque de service d'Apple Inc.



Les termes HDMI, le logo HDMI et High-Definition Multimedia Interface sont des marques commerciales ou déposées de HDMI Licensing LLC aux États-Unis et dans d'autres pays.

x.v.ColorTM

« x.v.Color » est une marque commerciale de Sony Corporation.



WindowsTM

Windows est une marque déposée de Microsoft Corporation aux États-Unis et dans les autres pays.

Internet Explorer, Windows Media Audio et Windows Media Player sont des marques commerciales ou marques déposées de Microsoft Corporation aux États-Unis et dans les autres pays.

AndroidTM

Google PlayTM

Android et Google Play sont des marques commerciales de Google Inc.



Le logo Wi-Fi CERTIFIEDTM et Wi-Fi Protected Setup sont des marques de certification de la Wi-Fi Alliance[®].

Wi-Fi, Wi-Fi CERTIFIED, Wi-Fi Protected Setup et WPA2 sont des marques déposées ou des marques commerciales de la Wi-Fi Alliance[®].



L'expression et les logos Bluetooth[®] sont des marques déposées de Bluetooth SIG, Inc. et l'utilisation de ces marques par Yamaha Corporation est sous licence.

SILENTTM CINEMA

« SILENT CINEMA » est une marque commerciale de Yamaha Corporation.



MusicCast est une marque commerciale déposée ou non de Yamaha Corporation.



Le label écologique Yamaha est une marque certifiant les produits de haute performance environnementale.

Polices Google Noto

Ce produit utilise les polices suivantes.

Droit d'auteur © Juin 2015, Google (<https://www.google.com/get/noto/#sans-lgc>), avec nom de police réservé Noto Sans Version 1.004.

Droit d'auteur © Juin 2015, Google (<https://www.google.com/get/noto/help/cjk/>), avec nom de police réservé Sans CJK Version 1.004.

Ce logiciel de polices est concédé sous la licence SIL Open Font, Version 1.1.

Cette licence est disponible accompagnée d'une FAQ sur : <http://scripts.sil.org/OFL>

Marques commerciales Explications de GPL

Ce produit intègre le logiciel de source libre GPL/LGPL dans certaines sections. Vous détenez le droit d'obtenir, de copier, de modifier ou de redistribuer uniquement ce code source libre. Pour plus d'informations sur les logiciels de source libre GPL/LGPL, la manière de les obtenir et la licence GPL/LGPL, reportez-vous au site Web de Yamaha Corporation (<http://download.yamaha.com/sourcecodes/musiccast/>).

Licences

Pour des informations sur les licences des logiciels tiers dans ce produit, reportez-vous à ce qui suit.

[http://\(adresse IP de ce produit\)/licenses.html](http://(adresse IP de ce produit)/licenses.html)

* L'adresse IP de ce produit est vérifiée avec MusicCast CONTROLLER.

Caractéristiques techniques

Les caractéristiques techniques de cette unité sont les suivantes.

Prises d'entrée

Audio analogique

- Audio x 5 (y compris PHONO, AUX)

Audio numérique (Fréquences prises en charge : 32 kHz à 96 kHz)

- Optique x 2
- Coaxial x 2

Vidéo

- Composante x 1
- Composite x 1

Entrée HDMI

- HDMI x 5

Autres prises

- USB x 1 (USB2.0)
- NETWORK (Câblé) x 1 (100Base-TX/10Base-T)

Prises de sortie

Audio analogique

- Sortie enceinte x 9 (7 ch) (FRONT L/R, CENTER, SURROUND L/R, EXTRA SP 1 L/R*1, EXTRA SP 2 L/R*2)

*1 Remarque : L'attribution est possible [F.PRESENCE, ZONE2]

*2 Remarque : L'attribution est possible [SURROUND BACK, ZONE2, BI-AMP]

- Sortie pré x 2 (FRONT L/R)
- Sortie Subwoofer x 2 (mono x 2)
- ZONE2 OUT x 2 (L/R)
- Casque x 1

Sortie HDMI

- HDMI OUT x 2

Autres prises

- YPAO MIC x 1
- REMOTE IN x 1
- REMOTE OUT x 1
- TRIGGER OUT x 1

HDMI

Fonctions HDMI :

- Vidéo 4K UltraHD (comprenant 4K/60, 50Hz 10/12 bits), vidéo 3D, ARC (Audio Return Channel), contrôle HDMI (CEC), Auto Lip Sync, Deep Color, « x.v.Color », lecture audio HD, entrée HDMI sélectionnable en mode de veille HDMI, rapport de format 21:9, espace colorimétrique BT.2020, compatible HDR

Format vidéo (Mode répétition)

- VGA
- 480i/60 Hz
- 576i/50 Hz
- 480p/60 Hz
- 576p/50 Hz
- 720p/60 Hz, 50 Hz
- 1080i/60 Hz, 50 Hz
- 1080p/60 Hz, 50 Hz, 30 Hz, 25 Hz, 24 Hz
- 4K/60Hz, 50Hz, 30 Hz, 25 Hz, 24 Hz

Format audio

- Dolby Atmos
- Dolby TrueHD
- Dolby Digital Plus
- Dolby Digital
- DTS:X
- DTS-HD Master Audio
- DTS-HD High Resolution Audio
- DTS Express
- DTS
- DSD 2 voies à 6 voies (2,8 MHz)
- PCM 2 voies à 8 voies (192 kHz/24 bits max.)

Protection de contenu : Compatible HDCP 2.2/2.3

Fonction de liaison : CEC pris en charge

TUNER

Syntoniseur analogique

- [Modèles pour le Royaume-Uni, l'Europe, la Russie et le Moyen-Orient] FM/AM avec Radio Data System x 1 (TUNER)
- [Autres modèles] FM/AM x 1 (TUNER)

USB

Compatible clé USB Mass Storage Class

Capacité d'alimentation électrique : 1,0 A

Bluetooth

Fonction Sink

- Appareil source vers AVR (par ex. smartphone/tablette)
- Profil pris en charge
 - A2DP, AVRCP
- Codec pris en charge
 - SBC, AAC

Fonction source

- AVR vers appareil Sink (p. ex. écouteurs Bluetooth)
- Profil pris en charge
 - A2DP, AVRCP
- Codec pris en charge
 - SBC

Possibilité de lecture/arrêt depuis un appareil Sink

Bluetooth version

- Ver. 4.2

Sortie sans fil

- Bluetooth Catégorie 2

Distance de communication maximale

- 10 m sans interférence

Réseau

Fonction PC Client

AirPlay pris en charge

Radio Internet

Fonction Wi-Fi

- Compatible WPS par méthodes PIN et à touches
- Possibilité de partage avec des dispositifs iOS à l'aide d'une connexion sans fil
- Méthode de sécurité disponible : WEP, WPA2-PSK (AES), Mode Mixé, aucune
- Normes LAN sans fil : IEEE 802.11 a/b/g/n/ac*
 - * Bande passante de canal de 20 MHz uniquement

Formats de décodage compatibles

Format de décodage

- Dolby Atmos
- Dolby TrueHD, Dolby Digital Plus
- Dolby Digital
- DTS:X
- DTS-HD Master Audio, DTS-HD High Resolution Audio, DTS Express
- DTS, DTS 96/24, DTS-ES Matrix 6.1, DTS-ES Discrete 6.1

Format de décodage postérieur

- Dolby Surround
- DTS Neo: 6 Music, DTS Neo: 6 Cinema
- Neural:X

Section audio

Alimentation de sortie nominale (deux voies)

- [Tous les modèles] (20 Hz à 20 kHz, 0,06 % THD, 8 Ω)
 - Avant G/D 90 W+90 W
- [Modèles pour les États-Unis et le Canada] (1 kHz, 0,9 % THD, 8 Ω)
 - Avant G/D 105 W+105 W
 - Centre 105 W
 - Surround G/D 105 W+105 W
 - Arrière surround G/D 105 W+105 W

Alimentation de sortie nominale (une voie)

- [Tous les modèles] (1 kHz, 0,9 % THD, 8 Ω)
 - Avant G/D, Centre, Surround G/D, Arrière surround G/D 125 W/voie
- [Modèles pour le Royaume-Uni, l'Europe, la Russie et le Moyen-Orient] (1 kHz, 0,9 % THD, 4 Ω)
 - Avant G/D 150 W/voie

Puissance de sortie effective maximale (une voie)

- (1 kHz, 10 % THD, 8 Ω)
 - Avant G/D, Centre, Surround G/D, Arrière surround G/D 150 W/voie
- (1 kHz, 10 % THD, 6 Ω)
 - Avant G/D, Centre, Surround G/D, Arrière surround G/D 130 W/voie

Puissance dynamique (IHF)

- Avant G/D (8/6/4/2 Ω) 125/165/190/235 W

Taux d'amortissement

- Avant G/D, 20 Hz à 20 kHz, 8 Ω 100 ou plus

Sensibilité et impédance d'entrée	
• PHONO (1 kHz, 100 W/8 Ω)	3,5 mV/47 kΩ
• AV 2 etc. (1 kHz, 100 W/8 Ω)	200 mV/47 kΩ
Signal d'entrée maximum	
• PHONO (1 kHz, 0,1 % THD)	60 mV
• AV 2 etc. (1 kHz, 0,5 % THD, Effet activé)	2,3 V
Niveau de sortie/Impédance de sortie	
• PRE OUT	
– Avant G/D	1 V/2,7 kΩ
• SUBWOOFER	1 V/1,2 kΩ
• ZONE2 OUT	470 mV/1,7 kΩ
Niveau de sortie maximum	
• PRE OUT 1,6 V	
Sortie/Impédance nominale à la prise de casque	
• AV 2 etc. (1 kHz, 50 mV, 8 Ω) 100 mV/560 Ω	
Réponse en fréquence	
• AV 2 etc. vers Avant (10 Hz à 100 kHz) +0/-3 dB	
Écart d'égalisation RIAA	
• PHONO 0±0,5 dB	
Distorsion harmonique totale	
• PHONO vers Avant (20 Hz à 20 kHz, 10 V)	0,02 % ou moins
• AV 2 etc. vers Avant (Pure Direct) (20 Hz à 20 kHz, 50 W, 8 Ω)	0,06% ou moins
Rapport signal/bruit (Réseau IHF-A)	
• PHONO (Entrée ouverte 35 mV, Sortie enceinte avant)	96 dB ou plus
• AV 2 etc. (Pure Direct) (Entrée 1 kΩ ouverte, Sortie enceinte)	110 dB ou plus
Bruit résiduel (Réseau IHF-A)	
• Avant G/D (Sortie enceinte) 150 µV maxi	
Séparation entre les voies	
• PHONO (Entrée ouverte, 1 kHz/10 kHz)	60 dB/55 dB ou plus
• AV 2 etc. (Entrée 1 kΩ ouverte, 1 kHz/10 kHz)	70 dB/50 dB ou plus

Commande de volume	
• Zone principale	MUTE, -80 dB à +16,5 dB (pas de 0,5 dB)
• Zone2	MUTE, -80 dB à +10,0 dB (pas de 0,5 dB)

Caractéristiques des graves et des aigus	
• Augmentation/Coupure basses	±6 dB/0,5 dB Pas à 50 Hz
• Recoupement de basses	350 Hz
• Augmentation/Coupure aigus	±6 dB/0,5 dB Pas à 20 kHz
• Recoupement d'aigus	3,5 kHz

Caractéristiques de filtre	
(fc=40/60/80/90/100/110/120/160/200 Hz)	
• H.P.F. (Avant, Centrale, Surround, Surround arrière)	12 dB/oct.
• L.P.F. (Caisson de graves)	24 dB/oct.

Section vidéo

Type de signal vidéo	NTSC/PAL/SECAM
----------------------	----------------

Niveau du signal vidéo	
• Composite	1 Vp-p/75 Ω
• Composante	
– Y	1 Vp-p/75 Ω
– Pb/Pr	0,7 Vp-p/75 Ω

Niveau d'entrée vidéo maximum	1,5 Vp-p ou plus
-------------------------------	------------------

Section FM

Gamme de syntonisation	
• [Modèles pour les États-Unis et le Canada]	87,5 MHz à 107,9 MHz
• [Modèles pour l'Asie, Taïwan, le Brésil, l'Amérique centrale et l'Amérique du Sud et modèles standard]	87,5/87,50 MHz à 108,0/108,00 MHz
• [Modèles pour le Royaume-Uni et l'Europe]	87,50 MHz à 108,00 MHz
• [Autres modèles]	87,50 MHz à 108,00 MHz

Seuil de sensation douloureuse à 50 dB (IHF, 1 kHz, 100 % MOD.)	
• Mono	3 µV (20,8 dBf)

Rapport signal/bruit (IHF)	
• Mono	69 dB
• Stéréo	67 dB
Distorsion harmonique (IHF, 1 kHz)	
• Mono	0,5 %
• Stéréo	0,6 %
Entrée d'antenne	
	75 Ω asymétrique

Section AM

Gamme de syntonisation	
• [Modèles pour les États-Unis et le Canada]	530 kHz à 1710 kHz
• [Modèles pour l'Asie, Taïwan, le Brésil, l'Amérique centrale et l'Amérique du Sud et modèles standard]	530/531 kHz à 1710/1611 kHz
• [Modèles pour le Royaume-Uni et l'Europe]	531 kHz à 1611 kHz
• [Autres modèles]	531 kHz à 1611 kHz

Généralités

Alimentation	
• [Modèles pour les États-Unis et le Canada]	CA 120 V, 60 Hz
• [Modèles pour le Brésil, l'Amérique centrale et l'Amérique du Sud]	CA 110 à 120/220 à 240 V, 50/60 Hz
• [Modèle pour Taïwan]	CA 110 à 120/220 à 240 V, 50/60 Hz
• [Modèle pour la Chine]	CA 220 V, 50 Hz
• [Modèle pour la Corée]	CA 220 V, 60 Hz
• [Modèle pour l'Australie]	CA 240 V, 50 Hz
• [Modèles pour le Royaume-Uni, l'Europe, la Russie et le Moyen-Orient]	CA 230 V, 50 Hz
• [Modèles pour l'Asie et standard]	CA 220 à 240 V, 50/60 Hz

Consommation	
• [Modèles pour les États-Unis et le Canada]	400 W
• [Modèle pour l'Asie, Taïwan, le Brésil, l'Amérique centrale et l'Amérique du Sud, et modèles standard]	270 W
• [Autres modèles]	300 W

Consommation en veille	
• Contrôle HDMI Désactivé, Attente Inchangé Désactivé	0,1 W
• Contrôle HDMI Activé, Attente Inchangé Activé (aucun signal)	0,8 W
• Contrôle HDMI Activé, Attente Inchangé AUTO (HDMI aucun signal et aucun CEC pendant 8 heures)	0,4 W
• Veille du réseau Activé	
– Câblé	1,3 W
– Sans fil	1,4 W
– Bluetooth	1,4 W
• Contrôle HDMI Activé, Attente Inchangé Activé, Veille du réseau Activé	
– Sans fil	2,0 W

Consommation d'alimentation maximale	
• [Modèle pour l'Asie, Taïwan, le Brésil, l'Amérique centrale et l'Amérique du Sud, et modèles standard]	590 W

Dimensions (L x H x P)	
	435 x 171 x 378 mm

Dimensions de référence (avec antenne sans fil verticale)	
* Pieds et embouts inclus	435 x 248 x 378 mm

Poids	
	10,5 kg

* Le contenu de ce mode d'emploi s'applique aux dernières caractéristiques techniques connues à la date de publication du manuel. Pour obtenir la version la plus récente du manuel, accédez au site Web de Yamaha puis téléchargez le fichier du manuel concerné.

Réglages par défaut

Réglages par défaut du menu d'option

Les réglages par défaut du menu « Option » sont les suivants.

Graves/Aigus Aigu, Grave
Dérivation (0,0 dB)

* Lorsque « Aigu » et « Grave » sont tous deux à 0,0 dB, « Dérivation » apparaît.

Volume YPAO

- Volume YPAO Désactivé
- Adaptive DRC Désactivé

Dialogue

- Niveau dialogues 0
- Contrôle des dialogues DTS 0
- Hauteur dialogues 0

(Ce réglage est disponible uniquement si l'un des programmes sonores (sauf pour 2ch Stereo et 7ch Stereo) est sélectionné lorsque les enceintes de présence sont utilisées ou que Virtual Presence Speaker (VPS) fonctionne.)

Synchro 0 ms

Enhancer

- TUNER, (sources réseau), AirPlay, SERVER, NET RADIO, Bluetooth, USB Activé
- Autres Désactivé

Réglage volume

- Réglage entrée 0,0 dB
- Réglage subwoofer 0,0 dB

Extra graves Désactivé

Traitement de la vidéo
• Mode vidéo Direct

Sortie vidéo Désactivé

Aléatoire / Répéter

- Aléatoire Désactivé
- Répéter Désactivé

Mode FM Stéréo

Réglages par défaut du menu de configuration

Les réglages par défaut du menu « Réglage » sont les suivants.

Enceinte

Affect. amp puiss. Basic

Configuration

- Avant Petite
- Centre Petite
- Surround Petite
- Disposition Arrière
- Surr. arr. Petite
- Présence av. Petite
- Disposition Hauteur avant
- Coupure 80 Hz
- Subwoofer Utiliser
- Phase Normal

Distance 3,00 m (10,0 ft)

Niveau 0,0 dB

Égal. param. Direct

Signal test Désactivé

Résultat YPAO
• Résultat -

Son

Information -

Synchro

- Activer retard Valider
- Sélection Auto/Manuel Auto
- Réglage 0 ms

Paramètre DSP -

Surround Decoder

- Type décodeur Auto
- Écart central Désactivé
- Image centrale 0,3

7ch Stereo

- Niveau 0
- Balance avant / arrière 0
- Balance gauche / droite 0
- Balance hauteur 5
- Monaural Mix Désactivé

Dynamique Max

Volume

- Volume maximum +16,5 dB
- Volume initial Désactivé

Adaptive DSP Level Activé

Enceinte virtuelle

- VSBS Activé

Scène

Réglage Scene -

Renommer scène	-
Video/HDMI	
Information	-
Mode vidéo	
• Mode vidéo	Direct
• Résolution	Auto
• Aspect	Inchangé
Contrôle HDMI	
• Contrôle HDMI	Désactivé
• Entrée audio TV	AUDIO1
• ARC	Activé
• Synch. en veille	Auto
Sortie audio HDMI	
• HDMI OUT1	Désactivé
• HDMI OUT2	Désactivé
Version HDCP	
• HDMI 1-5	Auto
Attente Inchangé HDMI	Désactivé
Réseau	
Information	-
Connexion réseau	Câblé
Adresse IP	
• DHCP	Activé
Veille du réseau	Auto
Filtre adresse MAC	
• Filtre	Désactivé
Contrôle DMC	Valider
AirPlay Volume Interlock	Limité
Nom du réseau	-

Verr. alim. MusicCast Link	Désactivé
Bluetooth	
Bluetooth	Activé
Réception audio	
• Déconnexion	-
• Veille Bluetooth	Activé
Envoi audio	
• Transmetteur	Désactivé
• Recherche d'appareils	-
Multi-Zone	
Information	-
Zone2	
• Volume	Variable
• Volume maximum	+10,0 dB
• Volume initial	Désactivé
• Retard audio	0 ms
• Mono	Désactivé
• Enhancer	Activé
• Réglages tonalité	Auto
• Extra graves	Désactivé
• Balance gauche / droite	0
Renommer Zone	
• Zone principale	-
• Zone2	-
Réglage mode fête	
• Cible : Zone2	Valider
System	
Information	-
Langue	English
Entrée audio	-

Ignorer entrée	Désactivé
Renommer entrée	
• HDMI 1-5	Auto
• Autres	Manuel
(Pour AV 2, AUX, AUDIO 4-5, PHONO, TUNER, MusicCast Link, SERVER, NET RADIO, Bluetooth, USB, uniquement « Manuel » peut être sélectionné.)	
Lecture auto	Activé
(Le réglage par défaut peut être différent selon la source d'entrée.)	
Saut DSP	Désactivé
Touche télécommande	
• Touche PROGRAM	Assigner 1
• Touche colorée	Par défaut
Réglage d'affichage	
• Luminosité (affichage avant)	0
• Volume	dB
• Message court	Activé
• Fond d'écran	Piano
Sortie déclencheur	
• Mode déclencheur	Alimentation
• Zone destination	Tout
ECO	
• Veille Automatique	
– Modèles pour le Royaume-Uni, l'Europe, la Russie et la Corée	20 minutes
– Autres modèles	Désactivé
• Mode ECO	Désactivé
Protect. mém.	Désactivé
Mise à jour microprogramme	-

Réglages par défaut du menu ADVANCED SETUP

Les réglages par défaut du menu « ADVANCED SETUP » sont les suivants.

SP IMP.	8 Ω MIN
REMOTE ID	ID1
TU (Modèle pour l'Asie et modèle standard uniquement)	FM50/AM9
TV FORMAT	
• Modèles pour les États-Unis, le Canada, la Corée et modèles standard	NTSC
• Autres modèles	PAL
MON.CHK	YES
4K MODE	MODE 1
DTS MODE	MODE 1
BKUP/RSTR	BKUP
INIT	CANCEL
UPDATE	USB
VERSION	-

Yamaha Global Site
<https://www.yamaha.com/>

Yamaha Downloads
<http://download.yamaha.com/>

Manual Development Group
© 2018 Yamaha Corporation

Published 05/2019 NV-D0

AV18-0079