

DVD / VIDEO CD / CD PLAYER
LECTEUR DE DVD

DV-SL100

*OWNER'S MANUAL
MODE D'EMPLOI
BEDIENUNGSANLEITUNG
BRUKSANVISNING
MANUALE DI ISTRUZIONI
MANUAL DE INSTRUCCIONES
GEBRUIKSAANWIJZING*



Important Note

DK

Advarsel:

Laserrudstråling ved åbning når sikkerhedsafbrydere er ude af funktion. Undgå u tsættelse for stråling.

Bemærk:

Netafbryderen STANDBY/ON er sekundært indkoblet og afbryder ikke strømmen fra nettet. Den indbyggede netdel er derfor tilsluttet til lysnettet så længe netstikket sidder i stikkontakten.

N

Observer:

Nettbryteren STANDBY/ON er sekundært innkoplet. Den innebygdenetdelen er derfor ikke frakoplet nettet så længe apparatet er tilsluttet nettkontakten.

S

Klass 1 laserapparat

Varning!

Om apparaten används på annat sätt än i denna bruksanvisning specificerats, kann användaren utsättas för laserstrålning, som överskrider gränsen för läserklass 1.

Observera!

Strömbrytaren STANDBY/ON är sekundärt kopplad och inte bryter strömmen från nätet Den inbyggda nätdelen är därför ansluten till elnätet så länge stickproppen sitter i v ägguttaget.

SF

Luokan 1 laserlaite + Klass 1 laserapparat

Varoitus!

Laitteen käyttäminen muulla kuin tässä käyttöohjeessa mainitulla tavalla saattaa altistaa käyttäjän turvallisuusluokan 1 ylittävälle lasersäleille.

Huom.

Toiminnanvalitsin STANDBY/ON on kytketty toisiopuolelle, eikä se kytke laitetta irti sähköverkosta. Sisäänrakennettu verkko-osa on kytkettynä sähköverkkoon aina silloin, kun pistoke on pistorasiassa.

VARO!
AVATTAESSA JA SUOJALUKITUS OHITETTAESSA OLET
ALTTIINA NÄKYMÄTTÖMÄLLE LASERSÄTEILYLLE. ÄLÄ
KATSO SÄTEESEEN.

WARNING!
OSYNLIG LASERSTRÅLNING NÄR DENNA DEL ÄR ÖPPNAD
OCH SPÄRREN ÄR URKOPPLAD.
BETRAKTA EJ STRÅLEN.

Important Note for Users in the UK

Mains plug

This apparatus is fitted with an approved 13 Amp plug. To change a fuse in this type of plug proceed as follows:

- 1 Remove fuse cover and fuse.
- 2 Fix new fuse which should be a BS1362 5 Amp, A.S.T.A. or BSI approved type.
- 3 Refit the fuse cover.

If the fitted plug is not suitable for your socket outlets, it should be cut off and an appropriate plug fitted in its place. If the mains plug contains a fuse, this should have a value of 5 Amp. If a plug without a fuse is used, the fuse at the distribution board should not be greater than 5 Amp.

Note: The severed plug must be disposed of to avoid a possible shock hazard should it be inserted into a 13 Amp socket elsewhere.

How to connect a plug

The wires in the mains lead are coloured with the following code: blue = neutral (N), brown = live (L).

As these colours may not correspond with the colour

markings identifying the terminals in your plug, proceed as follows:

- Connect the blue wire to the terminal marked N or coloured black.
- Connect the brown wire to the terminal marked L or coloured red.
- Do not connect either wire to the earth terminal in the plug, marked E (or e) or coloured green (or green and yellow).

Before replacing the plug cover, make certain that the cord grip is clamped over the sheath of the lead - not simply over the two wires.

Copyright in the U.K.

Recording and playback of material may require consent. See Copyright Act 1956 and The Performer's Protection Acts 1958 to 1972.

CAUTION

Use of controls or adjustments or performance of procedures other than those specified herein may result in hazardous radiation exposure.

ATTENTION

L'emploi de commandes, de réglages ou un choix de procédures différents des spécifications de cette brochure peut entraîner une exposition à d'éventuelles radiations pouvant être dangereuses.

ACHTUNG

Die Verwendung von Bedienungselementen oder Einstellungen oder die Durchführung von Bedienungsvorgängen, die nicht in dieser Anleitung aufgeführt sind, kann zu einem Kontakt mit gefährlichen Laserstrahlen führen.

OBSERVERA

Användning av kontroller och justeringar eller genomförande av procedurer andra än de som specificeras i denna bok kan resultera i att du utsätter dig för farlig strålning.

ATTENZIONE

Uso di controlli o regolazioni o procedure non specificamente descritte può causare l'esposizione a radiazioni di livello pericoloso.

PRECAUCIÓN

El uso de los controles o los procedimientos de ajuste o utilización diferentes de los especificados en este manual pueden causar una exposición peligrosa a la radiación.

VOORZICHTIG

Gebruik van bedieningsorganen of instellingen, of uitvoeren van handelingen anders dan staan beschreven in deze handleiding kunnen leiden tot blootstelling aan gevaarlijke stralen.

The unit is not disconnected from the AC power source as long as it is connected to the wall outlet, even if this unit itself is turned off. This state is called the standby mode. In this state, this unit is designed to consume a very small quantity of power.

L'appareil n'est pas isolé de la source d'alimentation aussi longtemps qu'il reste branché sur une prise murale, même lorsqu'il est éteint. Il est alors dit en mode «Veille». Dans ce mode, l'appareil consomme très peu de courant.

Das Gerät ist nicht vom Netz getrennt, solange der Netzstecker noch mit der Wandsteckdose verbunden ist, selbst wenn das Gerät ausgeschaltet wurde. Dieser Betriebszustand wird als Bereitschaftsmodus bezeichnet. In diesem Zustand nimmt das Gerät eine sehr geringe Menge Strom auf.

Enheten är inte urkopplad från nätet så länge som den är ansluten till vägguttaget även om enheten i sig självt är avstängd. Detta kallas för beredskapsläge och i detta tillstånd konsumerar apparaten minimalt med ström.

L'unità non è scollegata dall'impianto elettrico di casa sintanto che rimane collegata ad una presa di corrente anche se è spenta. Questo modo viene chiamato "modo di attesa". In esso, l'unità consuma una quantità molto bassa di energia per mantenere in memoria le impostazioni da voi fatte.

Aunque el propio aparato se encuentre apagado, éste no se desconectará de la fuente de CA siempre que se mantenga enchufado a la toma de corriente. Este estado recibe el nombre de "modo de espera". En este estado, este aparato ha sido diseñado para consumir una cantidad muy pequeña de energía.

De stroomtoevoer naar het toestel is niet afgesloten zolang de stekker nog in het stopcontact zit, zelfs niet als het toestel zelf uitgeschakeld is. Deze toestand wordt "standby" (waak- of paraatstand) genoemd. Het toestel is ontworpen om in deze toestand

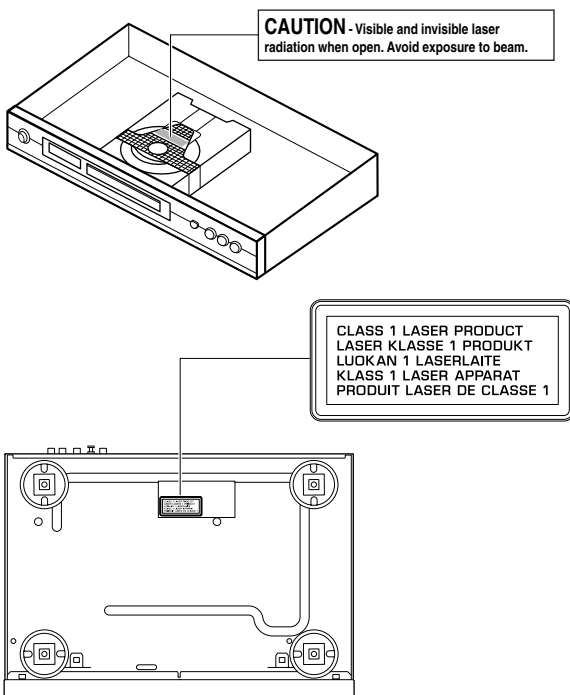

CAUTION VISIBLE AND INVISIBLE LASER RADIATION WHEN OPEN AVOID EXPOSURE TO BEAM
ADVARSEL SYNLIG OG USYNLIG LASERSTRÅLING VED ÅBNING UNDGÅ UDSÆTTELSE FOR STRÅLING
ADVARSEL SYNLIG OG USYNLIG LASERSTRÅLING NÅR DEKSEL ÅPNES UNNGÅ EKSPONERING FOR STRÅLEN
VARNING SYNLIG OCH OSYNLIG LASERSTRÅLNING NÅR DENNA DEL ÅR ÖPPNAD BETRAKTA EJ STRÅLEN
VARO! AVATTAESSA OLET ALTTIINA NÄKYVÄLLE JA NÄKYMÄTTÖMÄLLE LASER SÄTEILYLLE. ÄLÄ KATSO SÄTEESEEN
VORSICHT SICHTBARE UND UNSICHTBARE LASERSTRAHLUNG WENN ABDECKUNG GEÖFFNET NICHT DEM STRAHL AUSSETZEN
DANGER VISIBLE AND INVISIBLE LASER RADIATION WHEN OPEN AVOID DIRECT EXPOSURE TO BEAM
ATTENTION RAYONNEMENT LASER VISIBLE ET INVISIBLE EN CAS D'OUVERTURE EXPOSITION DANGEREUSE AU FAISCEAU

CAUTION: READ THIS BEFORE OPERATING YOUR UNIT.

- 1 To assure the finest performance, please read this manual carefully. Keep it in a safe place for future reference.
- 2 Install this sound system in a well ventilated, cool, dry, clean place — away from direct sunlight, heat sources, vibration, dust, moisture, or cold. In a cabinet, allow about 2.5cm (1 inch) of free space all around this unit for adequate ventilation.
- 3 Locate this unit away from other electrical appliances, motors, or transformers to avoid humming sounds.
- 4 Do not expose this unit to sudden temperature changes from cold to hot, nor locate this unit in an environment with high humidity (i.e., a room with a humidifier) to prevent condensation inside this unit, which may cause an electrical shock, fire, damage to this unit, and/or personal injury.
- 5 Avoid installing this unit in a location where foreign objects may fall onto this unit or where this unit may be exposed to liquid dripping or splashing. On the top of this unit, do not place:
 - Other components, as they may cause damage and/or discoloration on the surface of this unit.
 - Burning objects (i.e., candles), as they may cause fire, damage to this unit, and/or personal injury.
 - Containers with liquid in them, as they may fall, spilling the liquid and causing an electrical shock to the user and/or damage to this unit.
- 6 Do not cover this unit with a newspaper, tablecloth, curtain, etc. in order not to obstruct heat radiation. If the temperature inside this unit rises, it may cause fire, damage to this unit, and/or personal injury.
- 7 Do not plug in this unit to a wall outlet until all connections are complete.
- 8 Do not operate this unit upside-down. It may overheat, possibly causing damage.
- 9 Do not use excessive force on switches, knobs and/or cords.
- 10 When disconnecting the power cord from the wall outlet, grasp the plug; do not pull the cord.
- 11 Do not clean this unit with chemical solvents; this might damage the finish. Use a clean, dry cloth.
- 12 Use only the voltage specified on this unit. Using this unit with a higher voltage than specified is dangerous and may cause fire, damage to this unit, and/or personal injury. YAMAHA will not be held responsible for any damage resulting from use of this unit with a voltage other than as specified.
- 13 To prevent damage by lightning, disconnect the power cord from the wall outlet during an electrical storm.
- 14 Do not attempt to modify or fix this unit. Contact qualified YAMAHA service personnel when any service is needed. The cabinet should never be opened for any reason.

- 15 When not planning to use this unit for long periods of time (i.e., vacation), disconnect the AC power plug from the wall outlet.
- 16 Be sure to read the "TROUBLESHOOTING" section on common operating errors before concluding that this unit is faulty.
- 17 Before moving this unit, press STANDBY/ON to set the unit in standby mode, then disconnect the AC power plug from the wall outlet.

WARNING

TO REDUCE THE RISK OF FIRE OR ELECTRIC SHOCK, DO NOT EXPOSE THIS UNIT TO RAIN OR MOISTURE.

NOTE:

Pictures shown maybe different between countries. Never make or change connections with the power switched on.

When playing DTS encoded CDs, excessive noise will be heard from the analog stereo outputs. To avoid possible damage to the audio system, the consumer should take proper precautions when the analog stereo outputs of the player are connected to an amplification system. To enjoy DTS Digital Surround™ playback, an external 5.1-channel DTS Digital Surround™ decoder system must be connected to the digital output of the player.

LASER SAFETY

This unit employs a laser. Due to possible eye injury, only a qualified service person should remove the cover or attempt to service this device.

CAUTION

VISIBLE AND INVISIBLE LASER RADIATION WHEN OPEN. AVOID EXPOSURE TO BEAM (WARNING LOCATION: INSIDE ON LASER COVERSHEILD OR THE BACKPLATE OF SET)

LASER

Type	Semiconductor laser GaAlAs
Wave length	650 nm (DVD) 780 nm (VCD/CD)
Output Power	7 mW (DVD) 10 mW (VCD/CD)
Beam divergence	60 degree

DANGER

This unit emits visible laser radiation when open. Avoid direct eye exposure to beam. When this unit is plugged into a wall outlet, do not place your eyes close to the opening of the disc tray and other openings or look inside.

Introduction	
Environmental Information	2
Supplied accessories	2
Notes about discs	2
Cleaning discs	2
Symbols Used in this Manual	2
Functional Overview	
Front and Rear Panels	3
Remote Control	4
Preparation	
General Notes on connections	5
Digital Connections	5
Analog Connections	5
Video Connections	6
S VIDEO terminal <A>	6
VIDEO terminal 	6
COMPONENT VIDEO terminal <C>	6
SCART Connection <D>	6
Connecting an AV receiver with a SCART terminal	6
Inserting batteries into the Remote Control	7
Using the Remote Control	7
PAL/NTSC Conversion	7
Turning on the power	7
Smart Power On/Off	7
Operation	
Basic Playback	8
General Operation	8
Video control during playback	8
Audio control during playback	8
Repeat and Shuffle	9
Repeat A-B	9
Disc Resume	9
OSD (On-Screen Display)	9
Zoom	10
Special DVD Features	10
Playing a Title	10
Playing a Chapter	10
Camera Angle	10
Changing the Audio Language and/or format	10
Subtitles	10
Special VCD & SVCD Features	10
Playback Control (PBC)	10
Preview Function	11

JPEG & MP3 CD Playback	
General Operation	12
MP3 & JPEG Navigator	12
Play Mode	12
Special JPEG Features	13
Function Introduction	13
Preview Function	13
Zoom picture	13
Playback with multi-angles	13
Wipe Effect	13
Special MP3 Features	13
Function Introduction	13
JPEG and MP3 simultaneous playback	13
Setup Menu	
Basic Operation	14
General Setup menu	14
DISC LOCK	14
PROGRAM (not for JPEG / MP3 CD)	14
OSD LANGUAGE	15
SCREEN SAVER	15
Audio Setup menu	15
SPEAKER SETUP	15
DIGITAL AUDIO SETUP	16
EQUALIZER (Sound Mode)	16
3D (REVERB MODE)	16
Video Setup menu	17
TV TYPE	17
TV DISPLAY	17
CLOSED CAPTION	18
COMPONENT	18
PROGRESSIVE	18
PICTURE SETTING	18
PASSWORD SETUP	19
Preference Setup menu	20
AUDIO language	20
SUBTITLE language	20
DISC MENU language	20
PARENTAL Control	21
DEFAULT Setup	21
MP3/JPEG NAV	21
Troubleshooting	
22	
Specifications	
23	
Maintenance	
23	
Language Code	
24	

Introduction

Thank you for purchasing this unit. This Owner's Manual explains the basic operation of this unit.

The region code for this set is 2.



Since it is usual for DVD movies to be released at different times in different regions of the world, all players have region codes and discs can have an optional region code. This unit can play discs containing the identical region code, or mentioned as region "ALL". If you load a disc of a different region code to this unit, you will see the region code notice on the screen. The disc will not play, and should be unloaded.

Environmental Information

This unit consists of materials which can be recycled and reused if disassembled by a specialised company. Please observe the local regulations regarding the disposal of packaging materials, exhausted batteries and old equipment.

Supplied accessories

- Remote control
- Batteries (two AA size) for remote control
- Audio pin cable
- Video pin cable
- Owner's Manual

Notes about discs





- *This unit is designed for use with DVD video, Video CD, Super video CD, Audio CD, CD-R, CD-RW (MP3 Supported), DVD+RW, DVD+R, DVD-R and DVD-RW.*
- *CD-R and CD-RW cannot be played unless finalized.*
- *Some discs cannot be played depending on the recording conditions such as PC environment and application software. The characteristics and condition of the discs; materials, scratches, curvature, and etc, may result in failure.*
- *Be sure to use only CD-R and CD-RW discs made by reliable manufacturers.*
- *Do not use any non standard shaped discs (heart, etc.)*
- *Do not use disc with tape, scals, or paste on it, damage to the unit may result.*
- *Do not use a disc printed on its surface by a commercially available label printer.*

Cleaning discs

- When a disc becomes dirty, clean it with a cleaning cloth. Wipe the disc from the centre out. Do not wipe in a circular motion.
- Do not use solvents such as benzine, thinner, commercially available cleaners, or antistatic spray intended for analog records.

Symbols Used in this Manual

The below symbols appear in some headings and notes with the following meanings:

	- Description refers to playback of DVD-video discs
	- Description refers to playback of Video CDs
	- Description refers to playback of Audio CDs
	- Description refers to playback of Super VCDs

- **Some DVD video discs require specific functions or allow only limited functions during playback.**
- **"X" may appears on the TV screen which means that the function is not available on that specific DVD video disc.**

Manufactured under license from Dolby Laboratories. "Dolby" and the double-D symbol are trademarks of Dolby Laboratories.

"DTS" and "DTS Digital Out" are trademarks of Digital Theater Systems, Inc.

This product incorporates copyright protection technology that is protected by method claims of certain U.S. patents and other intellectual property rights owned by Macrovision Corporation and other rights owners. Use of this copyright protection technology must be authorized by Macrovision Corporation, and is intended for home and other limited viewing uses only unless otherwise authorized by Macrovision Corporation. Reverse engineering or disassembly is prohibited.

Front and Rear Panels

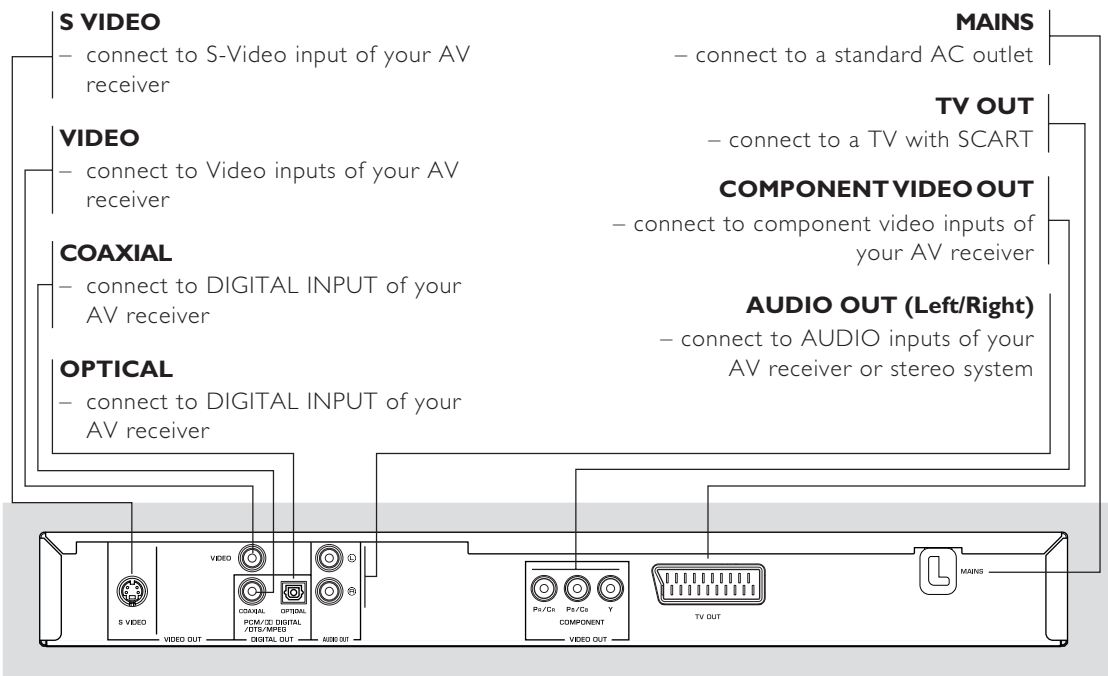
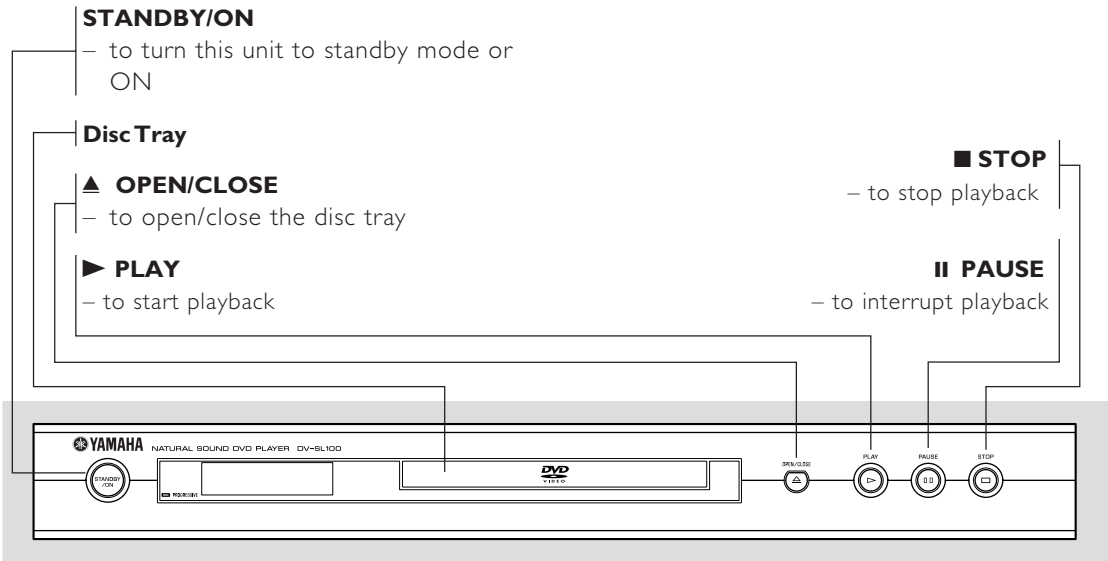

Caution: Do not touch the inner pins of the jacks on the rear panel. Electrostatic discharge may cause permanent damage to the unit.

Functional Overview

Remote Control

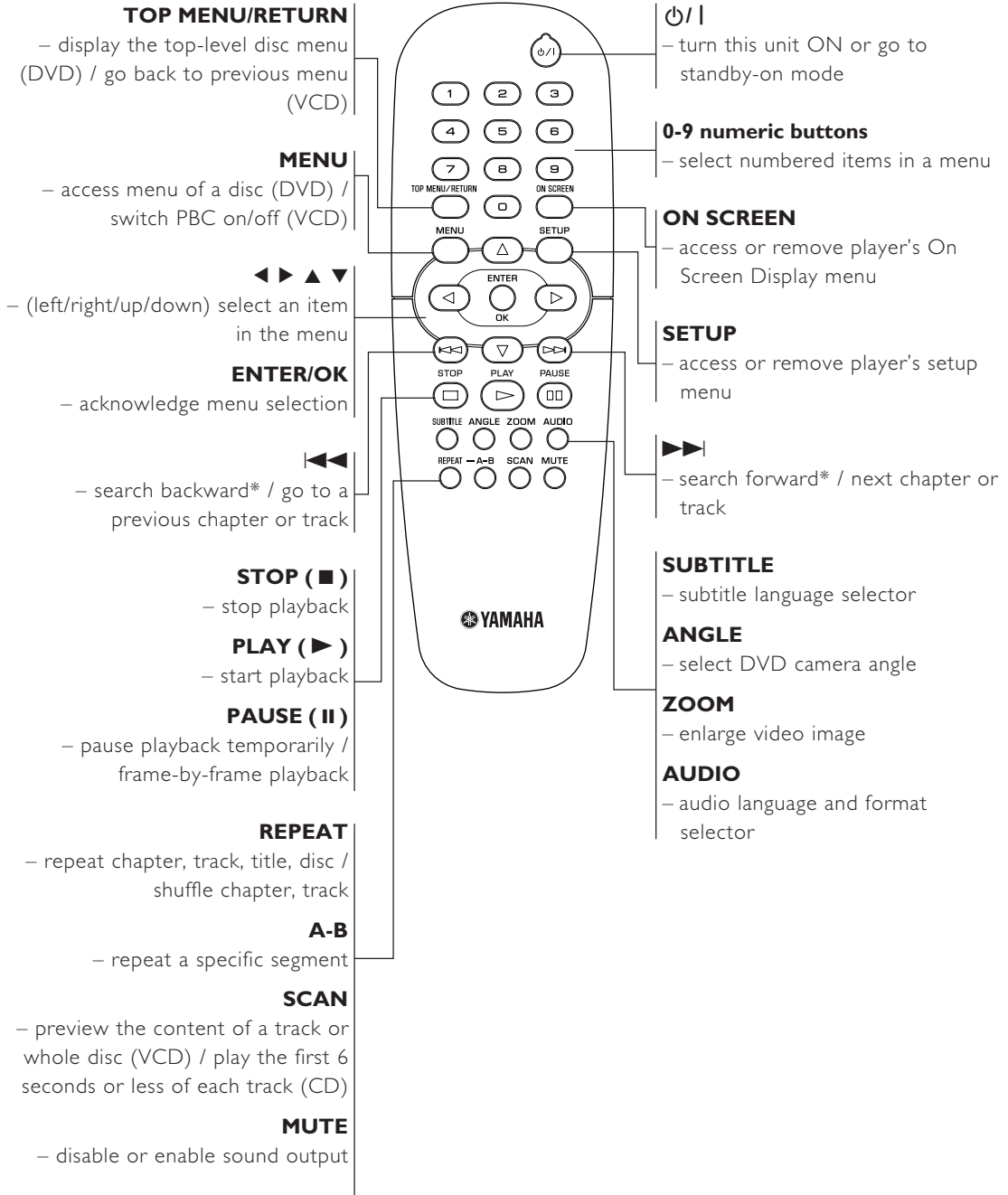

* Press and hold button for about two seconds.

General Notes on connections

Never make or change connections with the power switched on.

- Depending on the equipment you wish to connect, there are various ways you could connect this unit. Possible connections are shown in the following drawings.
- Please refer to the manuals of other equipment as necessary to make the best connections.
- Do not connect this unit via your VCR. The video quality could be distorted by the copy protection system.
- Do not connect this unit's audio out jack to the phono in jack of your audio system.

Digital Connections

This unit has COAXIAL and OPTICAL digital out jacks. Connect one or both of them to your AV receiver equipped with Dolby digital, DTS, or MPEG decoder using each specific cable (separate purchase).

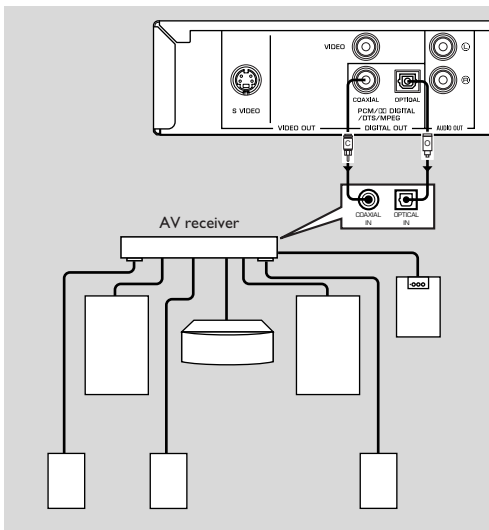

You will need to set this unit's digital output to All (see 'DIGITAL OUTPUT').

Note:

– If the audio format of the digital output does not match the capabilities of your receiver, the receiver will produce a strong, distorted sound or no sound at all. Make sure to select the appropriate audio format at menu screen included on the disc.

Pressing **AUDIO** once or more may change not only audio languages but also audio formats, and the selected format appears for several seconds on the status window.

Analog Connections

Use audio/video cable supplied with this unit to connect AUDIO OUT L (left) and R (right) jacks of this unit to corresponding input jacks of your audio equipment such as Stereo amplifier.

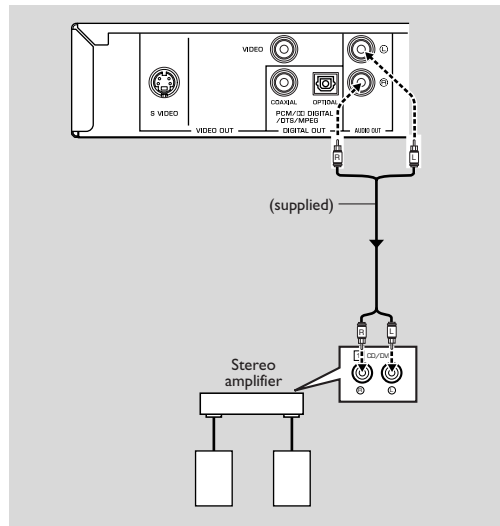

Preparation

Video Connections

If your AV receiver has video output jacks, connect your receiver (and then to your TV) so that you can use one TV for several different video sources (LD, VCR etc.) by simply switching the input source selector of your receiver.

The player has four types of video output jacks. Use one of them in accordance with the input jacks of the equipment to be connected.

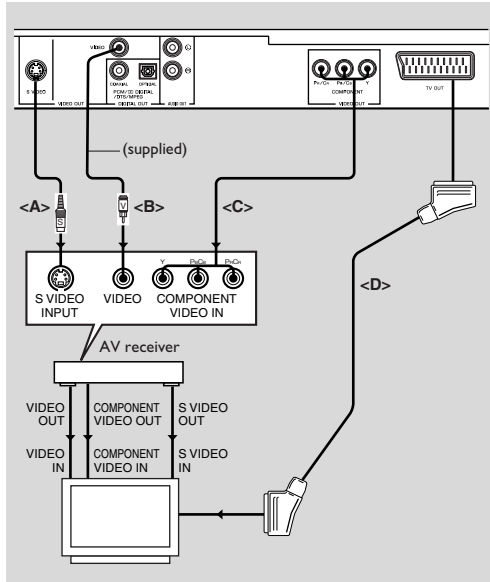

S VIDEO terminal <A>

S (separate) video connection achieves a clearer picture than composite video connection by separating color and luminance when transmitting signals. Use commercially available S-video cable. Receiver (and TV) with S-video input is required.

VIDEO terminal

Use audio/video cable supplied with this unit when connecting the player to a TV.

COMPONENT VIDEO terminal <C>

Component video connection achieves high fidelity in reproducing colors (better performance than S-video connection), separating video signal into luminance (Y, terminal color-coded as green), and color difference (Pb, blue/Pr, red). Use commercially available coaxial cables. Receiver (and TV) with component input is required. Observe the color of each jack when connecting. If your receiver does not have component output jacks, connecting the player's component output directly to your TV's component input can reproduce better video image.

SCART Connection <D>

If your TV has only terminal for video input, and you want to connect it directly to this unit, you can use this unit's TV OUT jack.

Note:

- Ensure that the “TV” indication on SCART cable is connected to the TV set and “DVD” indication on SCART cable is connected to this unit.

Connecting an AV receiver with a SCART terminal

If your AV receiver has SCART terminals, you can connect this unit's TV OUT to your AV receiver's SCART terminal.

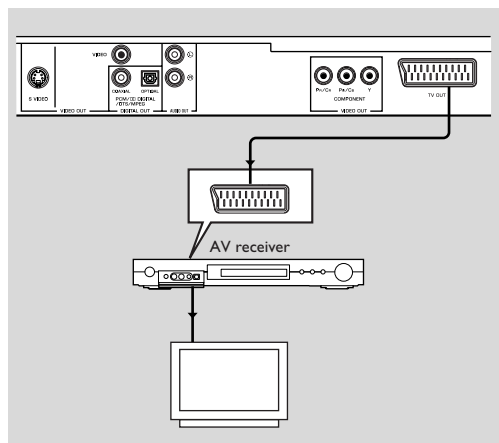

Inserting batteries into the Remote Control

- 1 Open the battery cover by pressing in the tab, then lift off the cover.
- 2 Insert batteries with the correct polarity as indicated by the + and - symbols inside the battery compartment.
- 3 Close the cover.

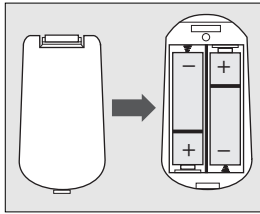

CAUTION!

- Remove batteries if they are exhausted or not to be used for a long time.
- Do not use old and new or different types of batteries in combination.
- Batteries contain chemical substances, so they should be disposed off properly and kept away from children.

Using the Remote Control

- Direct the remote control at the remote sensor of the DVD player.
- Do not drop or give the remote control a shock.
- Do not leave the remote control in extremely hot or humid places.
- Do not spill water or put anything wet on the remote control.

PAL/NTSC Conversion

This player is equipped with a PAL/NTSC conversion feature to convert the video output of the disc to match your TV system. The conversions supported are as below. To activate the conversion, refer to "TV TYPE":

Disc		Output format		
Type	Format	Selected mode		
		PAL	NTSC	MULTI
DVD	PAL	PAL	NTSC	PAL
	NTSC	PAL	NTSC	NTSC
VCD	PAL	PAL	NTSC	PAL
	NTSC	PAL	NTSC	NTSC

Notes:

- "MULTI" can only be selected when using a TV that has both the PAL and NTSC systems.
- Slight picture distortions may occur due to this conversion. This is normal. Thus, the "MULTI" is most suitable for the best picture quality.

Turning on the power

- 1 Connect the AC power cord to the power outlet.
- 2 Turn on the TV and your AV receiver.
- 3 Select the appropriate input source at the AV receiver that was used to connect to this unit. Refer to the equipment owner's manual for detail.
- 4 Turn this unit on.
- 5 Set the TV to the correct Video IN channel. (eg. EXT1, EXT2, AV1, AV2, AUDIO/VIDEO, etc. (Refer to your TV owner's manual for detail))
 - ➔ The front display lights up and the default screen appears on the TV.

Smart Power On/Off

When in STOP or NO DISC mode, the DVD player will switch to standby mode after 15 minutes without any operations for saving energy. It is easily reactivated by pressing the POWER or PLAY on the remote control or the STANDBY/ON button on the front panel.

Operation

Basic Playback

- 1 Press **STANDBY/ON** on the front panel to turn on the DVD player.
- 2 Press **▲ (OPEN/CLOSE)** on the front panel to open disc loading tray.
- 3 Place the chosen disc in the tray, with the label facing up.
- 4 Press **▲ (OPEN/CLOSE)** again to close the tray.
→ After recognizing this disc, the player begin to playback automatically.

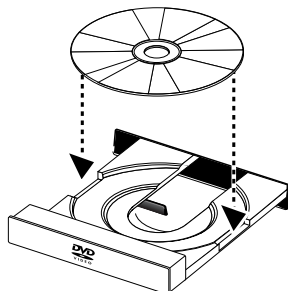

Notes:

- DVDs may have a region code. Your player will not play discs that have a region code different from the region code of your player.
- If 'DISC LOCK' is set to LOCK and the disc inserted is not authorized, the 6-digit code must be entered and/or the disc must be authorized (see 'DISC LOCK').

General Operation

Note: All instructions set out below refer to the remote control, unless otherwise stated.

Video control during playback

STOP **DVD** **VCD** **CD** **SVCD**

- 1 You can resume the play from the point at which you stopped last time, if you just press **STOP** once. It will start from the beginning if you press **STOP** twice to stop playback.

PAUSE/STEP **DVD** **VCD** **CD** **SVCD**

- 1 To get a still picture, press **PAUSE** during playback.
- 2 To step forward to the next frame picture, press **PAUSE** again.
- 3 To resume normal playback, press **PLAY**.

SKIP

- 1 Press **◀◀** or **▶▶** briefly during playback to go to the next chapter/track or to return to the beginning of the current chapter/track respectively.
- 2 Press **◀◀** twice briefly to step back to the previous chapter/track.
- 3 To go directly to any chapter/track, enter the chapter/track number using the numeric buttons and press **ENTER/OK**.

Note: Press and hold **▶▶** or **◀◀** for more than two seconds to search forward or backward.

SEARCH **DVD** **VCD** **CD** **SVCD**

- 1 To search the contents in fast speed, press **▶** or **◀** for fast forward/backward searching.
- 2 Press **▶** or **◀** again to increase the speed for searching.
- 3 Press **PLAY** to return to normal playback.

Slow Motion

DVD

- 1 To get a slow motion effect during playback, press **▲** or **▼**.
- 2 Press **▲** or **▼** again, you can get different playback forward/backward speeds.
- 3 Press **PLAY** to return to normal play back.

VCD **SVCD**

- 1 To get a slow motion effect during playback, press **▼**.
- 2 Press **▼** again, you can get different playback forward speeds.
- 3 Press **PLAY** to return to normal play back.

Note: The **SLOW BACKWARD** function is not available for VCD/Super VCD discs.

Audio control during playback

MUTE **DVD** **VCD** **CD** **SVCD**

- 1 Press **MUTE** to disable the sound output.
- 2 Press **MUTE** again to deactivate the mute.

Audio channel selection

VCD **CD** **SVCD**

- 1 Super VCD has two stereo audio channels which are used for playing karaoke or the audio language selection. (for instance, you can choose one channel for only the music background of the song while you play the karaoke.)
- 2 Press **AUDIO** to select the audio channels you want.
- 3 VCD has only one stereo audio channel, you can select **STEREO**, **MONO LEFT**, **MONO RIGHT** or **MIX-MONO** by pressing **AUDIO**.
 - **STEREO**: Output the left and right audio channels of the disc through the left and right audio jacks accordingly.
 - **MONO LEFT**: Output the left audio channels of the disc through the left and right audio jacks.
 - **MONO RIGHT**: Output the right audio channels of the disc through the left and right audio jacks.
 - **MIX-MONO**: each of the audio jacks can output the same audio effect as stereo.

Repeat and Shuffle

DVD

- Each time you press REPEAT, the Repeat/Shuffle mode changes as follows;

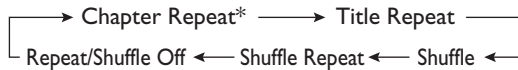

* This feature may not be available with some discs.

VCD CD

With PBC OFF,

- Each time you press REPEAT, the Repeat/Shuffle mode changes as follows;

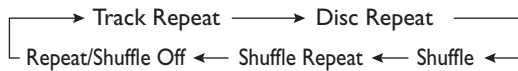

Repeat A-B DVD VCD CD SVCD

DVD-Video Discs: repeat a sequence in a title
Video and Audio CDs: repeat a sequence in a track

- 1 Press A-B at your chosen starting point.
- 2 Press A-B again at your chosen end point.
→ The repeat sequence begins.
- 3 To exit the sequence, press A-B.

Disc Resume DVD VCD CD SVCD

This player can resume playback of the last 5 discs, even if the disc was ejected or the power switched off.

- 1 Load one disc, which is one of the last 5 discs.
- 2 Press PLAY while "LOADING" is displayed on the screen. If the information of this disc has been stored in the memory of DVD player, it will be played back from the stop point last time.

OSD (On-Screen Display)

This function will provide some information about your playing disc on the screen.

- Press ON SCREEN.
The Status window appears on the TV.

Title/Chapter/Track selection DVD VCD

- 1 Press ▲▼ to select "TITLE" or "CHAPTER" (DVD) or "TRACK" (VCD).
- 2 Press ENTER/OK.
- 3 Select a title, chapter or track number using the numeric buttons.

Time Search DVD VCD

- 1 Press ▲▼ to select "TT TIME" or "CH TIME"(DVD) or "TRACK TIME" or "DISC TIME"(VCD).
→ "TT TIME" refers to the total time of the current title, and the "CH TIME" refers to the total time of the current chapter.
- 2 Press ENTER/OK.
- 3 Enter hours, minutes and seconds from left to right using the numeric buttons. (e.g. 0:34:27)

Audio/Subtitle/Angle DVD

You can change "AUDIO", "SUBTITLE" or "ANGLE" if available on the disc you are playing.

- 1 Press ▲▼ to select "AUDIO", "SUBTITLE" or "ANGLE".
- 2 Press ENTER/OK.
- 3 For Audio and Subtitle,
Press ▲▼ to highlight your selection and press ENTER/OK.

or

For Angle,
Select an angle using the numeric buttons.

Repeat/Time Display DVD VCD

- 1 Press ▲▼ to select "REPEAT" or "TIME DISP.".
- 2 Press ENTER/OK.
- 3 Press ▲▼ to highlight your selection and press ENTER/OK.

Time display CD

Each time you press ON SCREEN, the time display changes as follows;



Operation

Zoom DVD VCD SVCD

The Zoom function allows you to change the image size.

- 1 Press ZOOM to activate the function.
 - Use ▲▼◀▶ to view other parts of the zoomed picture.
 - Playback will continue.
- 2 Press ZOOM repeatedly to return to the original size.

Special DVD Features

Playing a Title DVD

A DVD disc may have one or more titles. This depends on the content (a movie, video clips, a drama series, etc.) on the disc.

- After you load a disc, information about the content shows on the screen waiting for your selection. You can also press TOP MENU to turn back to the title menu during playback.
 - Press the appropriate numeric buttons or ▲▼◀▶ to highlight your selection.
 - Press ENTER/OK to confirm.

Playing a Chapter DVD

When you have selected a title, it may include one or more chapters.

- Any time you want to watch another chapter during playback, press MENU to turn back to the chapter menu (If disc has chapter menu).
 - Press the appropriate numeric buttons or ▲▼◀▶ on the remote control to highlight your selection.
 - Press ENTER/OK.
 - After a chapter has been selected, you also can press ◀◀ or ▶▶ to make a change.

Camera Angle DVD

Some discs contain scenes which have been shot simultaneously from various angles.

This DVD player allows you to select the desired camera angle.

- Press ANGLE on your remote control.

Note: The function is available only for the DVD discs which have several angles recorded.

Changing the Audio Language and/or format DVD

- Press AUDIO repeatedly to select the different languages.

Note: The function will be activated only if the DVD is recorded with multi-language audio tracks.

Subtitles DVD SVCD

- Press SUBTITLE repeatedly to select the different subtitles.

Note: The function will be activated, only if the DVD or Super VCD is recorded with multi-subtitles.

Special VCD & SVCD Features

Playback Control (PBC)

PBC function allows you to enter the index menu which is used to select a track after loading the VCD & SVCD disc.

If you want to activate the function during the playback or after pressing STOP twice,

- 1 Press MENU to set the PBC On.
 - Pay attention to the hint on the screen.
- 2 Use ◀◀ or ▶▶ to select the page you like.
 - If the items of the index menus are numbered, press the appropriate numeric buttons.
 - Press ENTER/OK.
- 3 Press RETURN to enter the index menu during the playback.

Notes:

- *The content of the index menu depends on the disc. Please refer to the disc's instructions for details.*
- *If the disc doesn't include the PBC information, this function will have no effect.*

If you want to skip the index menu and playback directly from the beginning,

- 1 Press MENU to switch off the function.

Preview Function

- Press SCAN to enter previewing menu.
- Press ▲▼ to highlight "TRACK DIGEST", "DISC INTERVAL" or "TRACK INTERVAL".
- Press ENTER/OK to open one option.

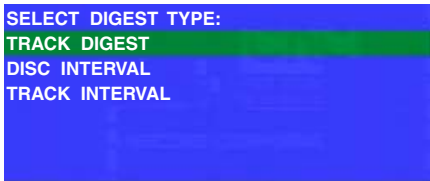

- After you enter the menu of any digest type,
 - To quit preview function: Press ▲▼◀▶ to highlight EXIT and press ENTER/OK.
 - To return to the previewing menu for selecting the other digest type: Press ▲▼◀▶ to highlight MENU and press ENTER/OK.

1 TRACK DIGEST

This function will minimize the picture of every track in order to display every six of these tracks on the screen to help you know the content of every track on the disc.



- To choose the desired track, press ▲▼◀▶ to highlight the second line and input your selected track number next to "SELECT".
 - Select the others from the current six by pressing the ◀◀ or ▶▶ to open the previous or next page and press ENTER/OK.

2 DISC INTERVAL

This function is used to divide a disc into six parts by regular intervals and display them on one page to help you preview the whole disc.



- To choose the desired track, press ▲▼◀▶ to highlight the second line and input your numerical selection next to "SELECT" and press ENTER/OK.

3 TRACK INTERVAL

This function is used to divide a single track into six parts by regular intervals and display them on one page to help you preview the selected track.



- To choose the desired track, please press ▲▼◀▶ to highlight the second line and input your numerical selection next to "SELECT" and press ENTER/OK.

JPEG & MP3 CD Playback

This player can playback JPEG format pictures and MP3 files on a personally recorded CD-R/RW disc or commercial CD, and is compatible with Kodak Picture CD.

- Playback pictures or songs one by one automatically.
- Album and track selection.
- Repeat (disc / album / track / picture).
- Select any music or pictures from the disc to playback them together.
- Maximum files numbers in one folder is 500.
- Maximum files Programmable is 100.

General Operation

- If you choose WITH MENU in the Setup Menu (Please refer to the MP3 & JPEG navigator below), the JPEG CD/MP3 CD menu will be shown on the screen before playback.

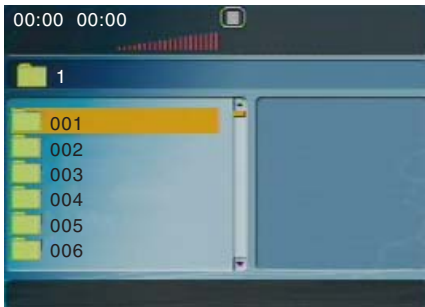

- At any time during JPEG playback, press MENU to return to the menu.
- To open the selected folder, press ENTER/OK.
- The menu shows six files or folders at a time. To move to the next (or previous) page, press ►► (or ◀◀).

MP3 & JPEG Navigator

To select a different playback method, follow the steps below.

- 1 At STOP mode, press SETUP to open the setup menu.
- 2 Press ◀► to highlight PREFERENCE icon.
- 3 Press ▼ to open the PREFERENCE menu.
- 4 Press ▲▼ to highlight the MP3/JPEG NAV menu.
- 5 Press ► to enter the menu.
- 6 Press ▲▼ to highlight the WITHOUT MENU or WITH MENU item.
 - WITHOUT MENU: automatically playback all files in according date sequence.
 - WITH MENU: playback files in the selected folder.
- 7 Press ENTER/OK to confirm your selection.

Play Mode

Auto Playback

If you choose WITHOUT MENU, the DVD player will automatically play JPEG CD/MP3 CD in sequence when it is loaded.

Repeat / Shuffle

- When the JPEG CD/MP3 CD menu is shown on the screen, Press REPEAT repeatedly, the button beside PLAY MODE will display different option,
 - Repeat One: One file will be replayed time after time.
 - Repeat Folder: All files in this folder will be replayed time after time.
 - Shuffle: All files in this folder will be played at random without any repeat.
 - Folder: All files in this folder will be played.
- If you press REPEAT during playback, the option will be displayed on the screen accordingly.
- During Shuffle mode, you can skip tracks by pressing ◀◀ or ►►.

Special JPEG Features

Function Introduction

JPEG CD is a disc with a collection of JPEG format pictures, and all extension filenames should end with '.JPG'. The CD can be recorded on any computer, and pictures may be from digital camera or scanner. If the customers prefer, they can make this CD become a Digital Album.

You can choose any general function introduced in General Operation, besides, you also can,

- Display the thumbnails of 12 pictures.
- Zoom the picture.
- Rotate the picture.
- Flip the picture vertically or horizontally.
- Scan pictures by different effects.

Preview Function

This function shows the content of the current folder or the whole disc.

- 1 Press STOP during playback of JPEG pictures. You will see the thumbnails of 12 pictures on the screen.



- 2 Press **◀◀** or **▶▶** to display the other pictures on the next or the previous page.
- 3 Press **▲▼◀▶** to highlight one of them and press ENTER/OK to playback, or, Move the cursor to highlight  on the bottom of the page to start playback from the first picture on the current page.
- 4 Press MENU to go to the JPEG CD/MP3 CD menu.

Zoom picture

- During playback, press ZOOM to display the picture with different scales.
- Press **▲▼◀▶** to view the rest of the zoomed picture.

Playback with multi-angles

When displaying one picture on TV screen

- Press **▲▼◀▶** to get different effects.
 - ▲: Flip the picture vertically.
 - ▼: Flip the picture horizontally.
 - ◀: rotate the picture anti-clockwise.
 - ▶: rotate the picture clockwise.

Wipe Effect

- Press ANGLE repeatedly to choose different wipe effects.

Special MP3 Features

Function Introduction

"MP3" stands for "MPEG Audio Layer-3", and is a part of the MPEG standard. A CD can store up to 10 hours of MP3 audio, which is nearly 10 times as much as an Audio CD. Each song is recorded as a file. You can choose any general function introduced in General Operation. You can also choose different playback speeds.

JPEG and MP3 simultaneous playback

- 1 Firstly playback MP3 music according to the instructions introduced in playback Selection.
- 2 Then select a picture to playback. Refer to the instructions introduced in playback Selection.
 - ➔ Now the pictures will be played back in sequence together with MP3 music.
- 3 To quit simultaneous playback, press MENU to return to the JPEG CD/MP3 CD menu, then pictures will be stopped. After that, press STOP, then MP3 music will be stopped as well.

Note: In the function of JPEG and MP3 Simultaneous Playback, **◀◀** and **▶▶** are invalid for MP3.

Setup Menu

Basic Operation

- 1 Press SETUP in the STOP mode to enter the Setup Menu.
- 2 Press ◀▶ to enter the submenu or return to the previous menu.
- 3 Press ▲▼ to highlight the desired menu.
- 4 Press SETUP to quit the setup menu.
→ When you quit the setup menu, the settings will be stored in the player's memory even if the player is switched to power off.

General Setup menu

Some settings need to be made in this menu. They are: "DISC LOCK", "PROGRAM", "OSD LANGUAGE" and "SCREEN SAVER".

Follow the steps below:

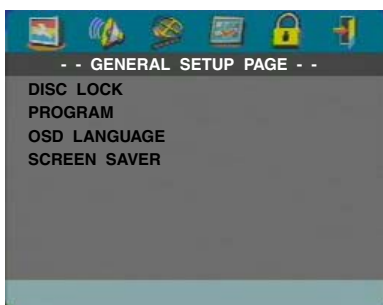

- 1 Press SETUP to enter the setup menu.
- 2 Press ◀▶ to choose the GENERAL SETUP icon .

DISC LOCK

When the disc is locked, the player will store its specific code into the memory for future identification. For the next playback, the DVD player will prompt you to enter the password. Then, press ENTER/OK to load the disc.

- 1 Press ▲▼ to highlight "DISC LOCK".
- 2 Enter its submenu by pressing ▶.
→ Lock: Lock the disc being played.
→ Unlock: unlock the disc.
- 3 Press ◀ to return to the General Setup Page.

PROGRAM (not for JPEG / MP3 CD)

- 1 Press ▲▼ to choose "PROGRAM".
- 2 Press ▶ to move the cursor to the field of the submenu to choose the item Input menu.
→ Input menu: Enter the Program item.
- 3 Press ENTER/OK to enter the program page.

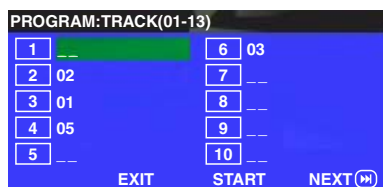

Input your favorite track

- 1 Input valid track number by pressing the numeric buttons.
- 2 Press ▲▼◀▶ to move the cursor to the next selected position.
→ If the track number is more than ten, press ▶▶ to open the next page and go on programming, or press ▲▼◀▶ to highlight NEXT button, and then press ENTER/OK.
- 3 Repeat this steps to input another track number until the whole program is completed.

Remove a track

- 1 Press ▲▼◀▶ to move the cursor to the track you want to remove.
- 2 Press ENTER/OK or PLAY to remove this track from the program menu.

Playback tracks

When programming is completed,

- 1 Press ▲▼◀▶ to move the cursor to the START button.
- 2 Press ENTER/OK.
→ DVD player will playback the selected tracks under the programmed sequence.

Quit the program playback

In the Program menu,

- 1 Press ▲▼◀▶ to move the cursor to the EXIT button.
- 2 Press ENTER/OK to quit this menu.

Stop the program playback

- During playback of the programmed tracks, press STOP. Then after you press PLAY, the DVD player will resume normal playback.

Repeat the program playback

- During playback of the programmed tracks, press REPEAT. The programmed tracks can be played again.

Note: If you select Shuffle mode by pressing REPEAT several times, the DVD player cancels program playback.

OSD LANGUAGE

This option is to select a language for information displayed on TV screen.

- 1 Press ▲▼ to highlight "OSD LANGUAGE" in the General Setup menu.
- 2 Enter its submenu by pressing ►.
- 3 Move the cursor by pressing ▲▼ to highlight the selected language.
- 4 Press ENTER/OK to confirm.
- 5 Press ◀ to return to the General Setup Page.

SCREEN SAVER

This function is used to turn the screen saver on or off.

- 1 Press ▲▼ to highlight "SCREEN SAVER" in the General Setup menu.
- 2 Enter its submenu by pressing ►.
- 3 Move the cursor by pressing ▲▼ to highlight the selected item.
 - On: In STOP or No DISC mode, if no actions are performed within 5~6 minutes, the screen saver will be activated.
 - Off: Screen saver is disabled.
- 4 Press ENTER/OK.
- 5 Press ◀ to return to the General Setup Page.

Audio Setup menu

There are items included in Audio Setup Page such as "SPEAKER SETUP", "DIGITAL AUDIO SETUP", "EQUALIZER" and "3D".



- 1 Press SETUP to enter the setup menu.
- 2 Press ◀▶ to choose the AUDIO SETUP icon .

SPEAKER SETUP

This menu contains setup options for your analog audio output, such as "DOWNMIX", "DRC" (Dynamic Range Compression) etc. which makes the setup system reproduce high quality surround sound.

DOWNMIX

- 1 Press ▲▼ to highlight the "DOWNMIX".
- 2 Enter its submenu by pressing ►.
- 3 Move the cursor by pressing ▲▼ to highlight the selected item.
 - LT/RT
 - This option should be used only if your DVD player is connected to a Dolby Prologic decoder.
 - STEREO
 - This option will downmix Dolby Digital signals directly into analogue stereo from L/R jacks.
 - VIRTUAL SURROUND
 - This option will reproduce the surround channels virtually.
- 4 Press ENTER/OK.
- 5 Press ◀ to return to the Audio Setup Page.

DRC (Dynamic Range Compression)

The DVD player will compress the dynamic range of its sound output for late-night listening.

- 1 Press ▲▼ to highlight "DRC".
- 2 Enter its submenu by pressing ►.
- 3 Move the cursor by pressing ▲▼ to highlight the selected item.
 - ON: Enable DRC.
 - OFF: Disable DRC.
- 4 Press ENTER/OK.
- 5 Press ◀ to return to the Audio Setup Page.

Setup Menu

DIGITAL AUDIO SETUP

In this menu, you can set up the digital audio output signal from the digital jacks, such as coaxial etc.

DIGITAL OUTPUT

- 1 Press ▲▼ to highlight DIGITAL OUTPUT.
- 2 Enter its submenu by pressing ►.
- 3 Press ▲▼ to highlight the selected item.
 - ALL: Original digital signals output. In this mode, all audio settings except MUTE are invalid.
 - PCM Only: If your receiver is PCM-compatible, or your receiver can not decode MPEG-2, Dolby Digital, or DTS audio, choose this option.
- 4 Press ENTER/OK.
- 5 Press ◀ and return to the Audio Setup Page.

Note: If DIGITAL OUTPUT is set to "ALL", all audio settings except MUTE are invalid.

LPCM OUTPUT

In this menu, you can select PCM digital output between 48kHz and 96kHz.

- 1 Press ▲▼ to highlight the "LPCM OUTPUT".
- 2 Enter its submenu by pressing ►.
- 3 Move the cursor by pressing ▲▼ to highlight the selected item.
 - 48K: 96kHz (if available on disc) PCM data stream will be converted to 48kHz.
 - 96K: If the 96kHz disc is copy protected, the digital output will be muted to comply with the standards.
- 4 Press ENTER/OK.
- 5 Press ◀ to return to the Audio Setup Page.

EQUALIZER (Sound Mode)

The "EQUALIZER" allows you to select from various preset modes that control the frequency bands of sound to optimize certain musical styles.

It greatly enhances the excitement and enjoyment of your favourite music.

- 1 Press ▲▼ to highlight the "EQUALIZER".
- 2 Enter its submenu "SOUND MODE" by pressing ►.
- 3 Press ►.
- 4 Move the cursor by pressing ▲▼ to highlight the selected item.
 - NONE: Play the disc under the original sound effect.
- 5 Press ENTER/OK.
- 6 Press ◀ to return to the Audio Setup Page.

Note: The sound may be distorted if the selected sound mode is incompatible with the disc contents. In that case, select another sound mode or "NONE".

3D (REVERB MODE)

The "3D" can simulate the echoes and frequency response of some particular places so as to make you feel like personally on the place.

- 1 Press ▲▼ to highlight the "3D".
- 2 Enter its submenu "REVERB MODE" by pressing ►.
- 3 Press ►.
- 4 Move the cursor by pressing ▲▼ to highlight the selected item.
 - OFF: Play the disc under the original sound effect.
- 5 Press ENTER/OK.
- 6 Press ◀ to return to the Audio Setup Page.

Video Setup menu

There are items included in Video Setup menu such as "TV TYPE", "TV DISPLAY", "CLOSED CAPTION", "COMPONENT", "PROGRESSIVE" and "PICTURE SETTING".



- 1 Press SETUP to enter the setup menu.
- 2 Press ◀▶ to choose the VIDEO SETUP icon .

TV TYPE

Before viewing the DVD or VCD, ensure that the PAL or NTSC setting of the system matches your TV set.

- 1 Press ▲▼ to highlight "TV TYPE" in the Video Setup menu.
- 2 Enter its submenu by pressing ▶.
- 3 Move the cursor by pressing ▲▼ to highlight one option.
- 4 Press ENTER/OK.
- 5 Press ◀ to return to the Video Setup Page.

Note: Choosing "NTSC" item indicates that the player will output NTSC signals, Similarly, you can get PAL signals by choosing the "PAL" option. The option "MULTI" means video output depends on the format of the DVD or VCD discs.

TV DISPLAY

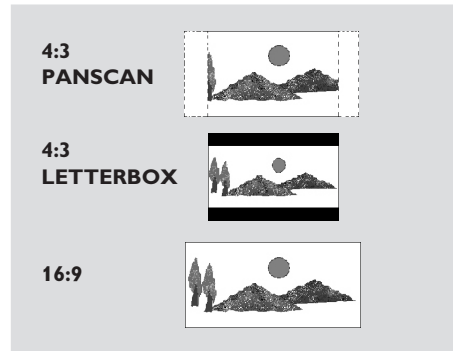

Select the aspect ratio of the TV to be connected.

4:3 PANSCAN → when you connect a normal TV to the DVD player. Displays the wide picture on the whole TV screen with a portion automatically cut off.

4:3 LETTERBOX → when you connect a normal TV to the DVD player. Displays a wide picture with bands displayed on the upper and lower portions of the TV screen.

16:9 → when you connect a wide-screen TV to the DVD player.

Setup the item as follows,

- 1 Press ▲▼ to highlight the "TV DISPLAY" option in the Video Setup menu.
- 2 Enter its submenu by pressing ▶.
- 3 Move the cursor by pressing ▲▼ to highlight the selected item.
- 4 Press ENTER/OK.
- 5 Press ◀ to return to the Video Setup Page.

Setup Menu

CLOSED CAPTION

Closed Captions are data that are hidden in the video signal on specific discs, invisible without a special decoder. The difference between subtitles and captions is that subtitles are intended for hearing persons and captions are for the hearing impaired. Subtitles rarely show all of the audio. For example, captions show sound effects (e.g., "phone ringing" and "footsteps"), while subtitles don't. Before you select this function, please ensure that the disc contains closed captions information and your TV set also has this function.

- 1 Press ▲▼ to highlight "CLOSED CAPTION" in the Video Setup menu.
- 2 Enter its submenu by pressing ►.
- 3 Move the cursor by pressing ▲▼ to highlight one option.
→ ON: Enable Closed Caption.
→ OFF: Disable Closed Caption.
- 4 Press ENTER/OK.
- 5 Press ◀ to return to the Video Setup Page.

COMPONENT

In this menu, you can select whether to output YUV signals from the COMPONENT jacks or to output RGB signals from the TV OUT jack (SCART).

- 1 Press ▲▼ to highlight "COMPONENT".
- 2 Enter its submenu by pressing ►.
- 3 Move the cursor by pressing ▲▼ to highlight one option.
→ YUV: Output YUV signals from the COMPONENT jacks.
→ RGB: Output RGB signals from the TV OUT jack (SCART).
- 4 Press ENTER/OK.
- 5 Press ◀ to return to the Video Setup Page.

PROGRESSIVE

This player's COMPONENT video jack can output progressive signals to a progressive signal compatible TV for an extra high-quality picture.

- 1 Press ▲▼ to highlight "PROGRESSIVE".
- 2 Enter its submenu by pressing ►.
- 3 Move the cursor by pressing ▲▼ to highlight one option.
→ ON: Enable Progressive.
→ OFF: Disable Progressive.

If you select "ON", the player prompt you to confirm your selection.

- 4 Press ENTER/OK.
- 5 Press ◀ to return to the Video Setup Page.

Notes on activating Progressive:

- Ensure that your TV has progressive scan.
 - Connect with YPbPr video cable.
 - When the Progressive is active, the VIDEO (CVBS) and S VIDEO jacks do not output video signals.
 - If there is no picture, wait 15 seconds for auto recover or deactivate Progressive manually.
- 1 Open the disc tray by pressing ▲ (OPEN/CLOSE) on the front panel.
 - 2 Press ◀.
 - 3 Press MUTE.
- You cannot activate Progressive when "COMPONENT" is set to "RGB".

CONSUMERS SHOULD NOTE THAT NOT ALL HIGH DEFINITION TELEVISION SETS ARE FULLY COMPATIBLE WITH THIS PRODUCT AND MAY CAUSE ARTIFACTS TO BE DISPLAYED IN THE PICTURE. IN CASE OF 525 OR 625 PROGRESSIVE SCAN PICTURE PROBLEMS, IT IS RECOMMENDED THAT THE USER SWITCH THE CONNECTION TO THE "STANDARD DEFINITION" OUTPUT. IF THERE ARE QUESTIONS REGARDING OUR VIDEO MONITOR COMPATIBILITY WITH THIS MODEL 525P AND 625P DVD PLAYER, PLEASE CONTACT OUR CUSTOMER SERVICE CENTER.

This unit is compatible with the complete line of YAMAHA products, including the projectors DPX-1 (525P only), DPX-1000, LPX-500 and the plasma monitor PDM-1.

PICTURE SETTING

In this menu, you can personalize your picture color by adjusting brightness, contrast, tint and color (saturation).

- 1 Press ▲▼ to highlight "PICTURE SETTING" in the Video Setup menu.
- 2 Press ► to open its submenu.

BRIGHTNESS

- 1 Press ▲▼ to highlight "BRIGHTNESS".
- 2 Press ► to open the level bar.



BRIGHTNESS |||||..... -1

- 3 Press ◀▶ to increase and decrease the brightness level.
- 4 Press ENTER/OK.

CONTRAST

- 1 Press ▲▼ to highlight "CONTRAST".
- 2 Press ► to open the level bar.
- 3 Press ◀► to increase and decrease the contrast level.
- 4 Press ENTER/OK.

TINT

- 1 Press ▲▼ to highlight "TINT".
- 2 Press ► to open the level bar.
- 3 Press ◀► to increase and decrease the tint level.
- 4 Press ENTER/OK.

COLOR (saturation)

- 1 Press ▲▼ to highlight "COLOR".
- 2 Press ► to open the level bar.
- 3 Press ◀► to increase and decrease the color level.
- 4 Press ENTER/OK.

PASSWORD SETUP

This item is used for the parental control and disc lock. Enter your six digit password when a hint is displayed on the screen.



- 1 Press SETUP to enter the setup menu.
- 2 Press ◀► to choose the PASSWORD icon .
- 3 Press ▼ to highlight "PASSWORD".
- 4 Press ► to highlight "CHANGE".
- 5 Press ENTER/OK to open the Password Change Page.



- 6 Press ▼ to repeatedly until the player prompt you to enter the old password.
- 7 Enter the current 6 digit code.
- 8 If successful, the player will prompt for a new one.
- 9 After that, enter the new password again to reconfirm.
- 10 Press ENTER/OK to return to the Password Setup Page.

Notes:

- You can change the setup of parental control and load a locked disc with a valid password being entered.
- If you forget your password, you can enter the default password 842100, then you can input your password after logging on.

Setup Menu

Preference Setup menu

There are options included in this menu such as "AUDIO", "SUBTITLE", "DISC MENU", "PARENTAL", "DEFAULT" and "MP3/JPEG NAV".

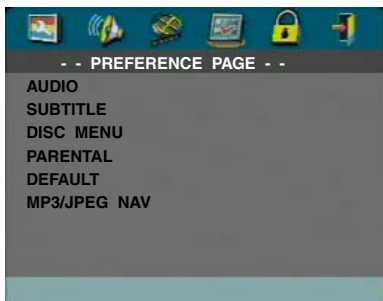

- 1 Press STOP twice.
- 2 Press SETUP to enter the setup menu.
- 3 Press ◀▶ to choose the PREFERENCE icon .

AUDIO language

DVD discs are available with multiple audio languages. Use this option to select the preferred default audio language.

- 1 Press ▲▼ to highlight "AUDIO".
- 2 Enter the submenu by pressing ▶.
- 3 Move the cursor by pressing ▲▼ to highlight the selected option.
→ If you want to choose other languages, please refer to "If you choose "OTHERS" in AUDIO, SUBTITLE or DISC MENU menu".
- 4 Press ENTER/OK.
- 5 Press ◀ to return to the Preference Page.

Note: Your DVD disc may not include the audio language which you set in the AUDIO menu. If so, the player will use another audio language instead.

SUBTITLE language

DVD discs are available with multi-subtitle languages. Use this option to select the preferred default subtitle language.

- 1 Press ▲▼ to highlight "SUBTITLE".
- 2 Enter the submenu by pressing ▶.
- 3 Move the cursor by pressing ▲▼ to highlight the selected option.
→ If you want to choose other languages, please refer to "If you choose "OTHERS" in AUDIO, SUBTITLE or DISC MENU menu".
- 4 Press ENTER/OK.
- 5 Press ◀ to return to the Preference Page.

Note: Your DVD disc may not include the subtitle which you set in the SUBTITLE menu. If so, the player will use another subtitle language instead.

DISC MENU language

DVD discs are available with multiple disc menu languages. This option is used to select the default disc menu language.

- 1 Press ▲▼ to highlight "DISC MENU".
- 2 Enter the submenu by pressing ▶.
- 3 Move the cursor by pressing ▲▼ to highlight the selected item.
→ If you want to choose other languages, please refer to "If you choose "OTHERS" in AUDIO, SUBTITLE or DISC MENU menu".
- 4 Press ENTER/OK.
- 5 Press ◀ to return to the Preference Page.

Note: If your DVD disc doesn't include the DISC MENU language you have set, the player will use another recorded language instead.

If you choose "OTHERS" in AUDIO, SUBTITLE or DISC MENU menu,

You can select other languages. Please do as follows,

- 1 Move the cursor by pressing ▲▼ to highlight "OTHERS".
- 2 Press ENTER/OK.
→ The DVD player will prompt you to enter a language code (Four digits).
- 3 Input a language code by pressing numeric buttons.
→ Please look up the preferred language code in the chapter LANGUAGE CODE, which can be found at the end of this manual.
- 4 Press ENTER/OK.

PARENTAL Control

Movies on DVDs may contain scenes which are not suitable for children. Therefore, discs may contain 'Parental Control' information which applies to the complete disc or to certain scenes on the disc. These scenes are rated from 1 to 8, and alternative, more suitable scenes are available on the disc. Ratings are country dependent. The 'Parental Control' feature allows you to prevent discs from being played by your children or to have certain discs played with alternative scenes.

- VCD, SVCD, CD have no level indication, so parental control function has no effect on those kinds of discs. This applies to most illegal DVD discs.
- You can follow the steps below to setup the parental control:
 - 1 Press ▲▼ to highlight "PARENTAL".
 - 2 Move to its submenu by pressing ►.
 - 3 Then use ▲▼ to highlight a rating for the disc inserted.
 - 4 Press ENTER/OK to confirm, then press ◀ to return to the Preference Page.

No Parental Control

Parental Control is not activated. The Disc will be played in full.

- 1 Select 8 ADULT item.
- 2 Press ENTER/OK.

Ratings 1 to 7:

- 3 Some discs contain scenes which are not suitable for children. All scenes with a rating higher than you set will be skipped during playback. However if the disc contains alternate scenes, these will play automatically. If not, the playback will stop and the six digits code will need to be entered again.

DEFAULT Setup

If problems occur while setting up the DVD player, the "DEFAULT" function can be used to reset all options except for PASSWORD SETUP and PARENTAL Control to the factory defaults and all your personal settings will be erased.

- 1 Press ▲▼ to highlight "DEFAULT".
- 2 Highlight RESET by pressing ►.
- 3 Press ENTER/OK.

Note: When this function is activated, all setups will be reset to factory defaults.

MP3/JPEG NAV

This menu allows you to select alternate settings when you playback JPEG CD and MP3 CD.

- 1 Press ▲▼ to highlight MP3/JPEG NAV.
- 2 Press ► to enter the submenu.
- 3 Press ▲▼ to highlight WITHOUT MENU or WITH MENU.
 - WITHOUT MENU: playback all pictures or MP3 music in sequence automatically.
 - WITH MENU: playback pictures or MP3 music in the selected folder.
- 4 Press ENTER/OK to confirm your selection.

Troubleshooting

Refer to the chart below when this unit does not function properly. If the problem you are experiencing is not listed below or if the instruction below does not help, set this unit to the standby mode, disconnect the power cord, and contact the nearest authorized YAMAHA dealer or service center.

Problem	Solution
No power	<ul style="list-style-type: none">– Check if the AC power cord is properly connected.
No picture	<ul style="list-style-type: none">– Check if the TV is switched on.– Check the video connection.– If you did not use Progressive Scan connections (using the Y PB PR jacks on the DVD Player) and you do not have a picture at the TV, please follow the steps below to turn off Progressive Scan;<ol style="list-style-type: none">1. Press ▲ (OPEN/CLOSE) to open the disc tray.2. Press ◀.3. Then press MUTE to deactivate the Progressive. The DVD Player will reset itself to Component/Interlaced video. The disc tray will closed automatically to let you know it has reset itself.
Distorted picture	<ul style="list-style-type: none">– The disc is badly scratched or dirty.– Sometimes a small amount of picture distortion may appear. This is not a malfunction.
Completely distorted picture or black/white picture with DVD or Video CD	<ul style="list-style-type: none">– Make sure the PAL/NTSC setting at the DVD player matches the video signal of your television. (See PAL/NTSC CONVERSION)
No sound or distorted sound	<ul style="list-style-type: none">– Adjust the volume.– Check that the speakers are connected correctly.
No audio at digital output	<ul style="list-style-type: none">– Check the digital connections.– Check if your receiver can decode MPEG-2 or DTS and if not, please make sure the digital output is set to PCM.– Check if the audio format of the selected audio language matches your receiver capabilities.
Disc can't be played	<ul style="list-style-type: none">– The DVD+R/DVD+RW/DVD-R/DVD-RW/CD-R/CD-RW must be finalized.– Ensure the disc label is facing up.– Check if the disc is defective by trying another disc.– If you have recorded this particular JPEG CD or MP3 CD yourself, please ensure that your disc contains at least about 6~10 pictures or 3~5MP3 music tracks before using it with the player.
No return to start-up screen when disc is removed	<ul style="list-style-type: none">– Reset the unit by switching the player off, then on again.
The player does not respond to the remote control	<ul style="list-style-type: none">– Aim the remote control directly at the sensor on the front of the player.– Reduce the distance to the player.– Replace the batteries in the remote control.– Insert the batteries with their polarities (+/- signs) as indicated.
Buttons do not work	<ul style="list-style-type: none">– In order to completely reset the player, unplug the AC cord from the AC outlet.
Player does not respond to some operating commands during playback	<ul style="list-style-type: none">– Operations may not be permitted by the disc. Refer to the instructions of the disc.

PLAYBACK SYSTEM

DVD Video
 Video CD & SVCD
 CD
 PICTURE CD
 CD-R, CD-RW
 DVD+R, DVD+RW
 DVD-R, DVD-RW

VIDEO PERFORMANCE

Video (CVBS) Output 1 Vpp into 75 ohm
 S-Video output Y: 1 Vpp into 75 ohm
 C: 0.3 Vpp into 75 ohm
 RGB (SCART) output 0.7 Vpp into 75 ohm
 Component video output Y: 1 Vpp into 75 ohm
 Pb/Cb Pr/Cr: 0.7 Vpp into 75 ohm

AUDIO FORMAT

Digital Mpeg/Dolby Digital/DTS Compressed Digital
 PCM 16, 20, 24 bits
 fs, 44.1, 48, 96 kHz
 MP3(ISO 9660) 24, 32, 56, 64, 96, 128, 256 kbps
 fs, 16, 22.05, 24, 32, 44.1, 48 kHz
 Analog Sound Stereo

AUDIO PERFORMANCE

DA Converter	24bit	
Signal-Noise (1 kHz)	105dB	
Dynamic range (1 kHz)	100dB	
DVD	fs 96 kHz	2Hz- 44kHz
	fs 48 kHz	2Hz- 22kHz
SVCD	fs 48 kHz	2Hz- 22kHz
	fs 44.1kHz	2Hz- 20kHz
CD/VCD	fs 44.1kHz	2Hz- 20kHz
Distortion and Noise (1 kHz)		0.003%

TV STANDARD (PAL/50Hz) (NTSC/60Hz)

Number of lines	625	525
Playback	Multistandard	(PAL/NTSC)

CONNECTIONS

SCART	Euroconnector
Y Output	Cinch (green)
Pb/Cb Output	Cinch (blue)
Pr/Cr Output	Cinch (red)
S-Video Output	Mini DIN, 4 pins
Video Output	Cinch
Audio Output (L+R)	Cinch
Digital Output	1 coaxial, 1 optical
	IEC958 for CDDA / LPCM/ MPEG1
	IEC1937 for MPEG 2, Dolby Digital and DTS

CABINET

Dimensions (w x d x h) 435 x 315 x 55 mm
 Weight Approx. 3.0 Kg

POWER SUPPLY

Power inlet 230V, 50Hz
 Power usage Approx. 12W
 Power usage standby < 1W

Specifications subject to change without prior notice.

Maintenance

Cleaning the Cabinet

- Use a soft cloth slightly moistened with a mild detergent solution. Do not use a solution containing alcohol, spirits, ammonia or abrasives.

Cleaning Discs

- When a disc becomes dirty, clean it with a cleaning cloth. Wipe the disc from the center out. Do not wipe in a circular motion.
- Do not use solvents such as benzene, thinner, commercially available cleaners, or antistatic spray intended for analog records.

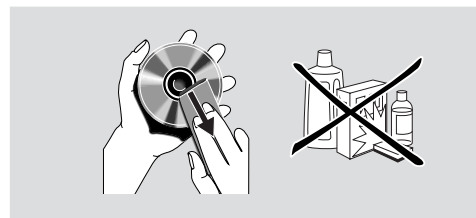

Language Code

These pages can be used to select other languages. This does not affect the options in “AUDIO”, “SUBTITLE” or “DISC MENU”.

Abkhazian	6566
Afar	6565
Afrikaans	6570
Albanian	8381
Amharic	6577
Arabic	6582
Armenian	7289
Assamese	6583
Avestan	6569
Aymara	6589
Azerbaijani	6590
Bashkir	6665
Basque	6985
Belarusian	6669
Bengali	6678
Bihari	6672
Bislama	6673
Bokmål, Norwegian	7866
Bosnian	6683
Breton	6682
Bulgarian	6671
Burmese	7789
Castilian, Spanish	6983
Catalan	6765
Chamorro	6772
Chechen	6769
Chewa; Chichewa; Nyanja	7889
Chichewa; Chewa; Nyanja	7889
Chinese	9072
Chuang; Zhuang	9065
Church Slavic; Slavonic;	6785
Church Slavonic; Church	6785
Chuvash	6786
Cornish	7587
Corsican	6779
Croatian	7282
Czech	6783
Danish	6865
Dutch	7876
Dzongkha	6890
English	6978
Esperanto	6979
Estonian	6984
Faroese	7079
Fijian	7074
Finnish	7073
French	7082
Frisian	7089
Gaelic; Scottish Gaelic	7168
Gallegan	7176
Georgian	7565

German	6869
Gikuyu; Kikuyu	7573
Greek,	6976
Guarani	7178
Gujarati	7185
Hausa	7265
Hebrew	7269
Herero	7290
Hindi	7273
Hiri Motu	7279
Hungarian	7285
Icelandic	7383
Ido	7379
Indonesian	7368
Interlingua (International)	7365
Interlingue	7369
Inuktitut	7385
Inupiaq	7375
Irish	7165
Italian	7384
Japanese	7465
Javanese	7486
Kalaallisut	7576
Kannada	7578
Kashmiri	7583
Kazakh	7575
Khmer	7577
Kikuyu; Gikuyu	7573
Kinyarwanda	8287
Kirghiz	7589
Komi	7586
Korean	7579
Kuanyama; Kwanyama	7574
Kurdish	7585
Kwanyama; Kuanyama	7574
Lao	7679
Latin	7665
Latvian	7686
Letzeburgesch;	7666
Limburgan; Limburger;	7673
Limburger; Limburgan;	7673
Limburgish; Limburger;	7673
Lingala	7678
Lithuanian	7684
Luxembourgish;	7666
Macedonian	7775
Malagasy	7771
Malay	7783
Malayalam	7776
Maltese	7784
Manx	7186

These pages can be used to select other languages. This does not affect the options in “AUDIO”, “SUBTITLE” or “DISC MENU”.

Maori	7773
Marathi	7782
Marshallese	7772
Moldavian	7779
Mongolian	7778
Nauru	7865
Navaho, Navajo	7886
Navajo, Navaho	7886
Ndebele, North	7868
Ndebele, South	7882
Ndonga	7871
Nepali	7869
Northern Sami	8369
North Ndebele	7868
Norwegian	7879
Norwegian Bokmål; Bokmål,	7866
Norwegian Nynorsk;	7878
Nyanja; Chichewa; Chewa	7889
Nynorsk, Norwegian;	7878
Occitan (post 1500); Proven	7967
Old Bulgarian; Old Slavonic;	6785
Old Church Slavonic; Old	6785
Old Slavonic; Church	6785
Oriya	7982
Oromo	7977
Ossetian; Ossetic	7983
Ossetic; Ossetian	7983
Pali	8073
Panjabi	8065
Persian	7065
Polish	8076
Portuguese	8084
Provençal; Occitan (post)	7967
Pushto	8083
Quechua	8185
Raeto-Romance	8277
Romanian	8279
Rundi	8278
Russian	8285
Samoan	8377
Sango	8371
Sanskrit	8365
Sardinian	8367
Scottish Gaelic; Gaelic	7168
Serbian	8382
Shona	8378
Sindhi	8368
Sinhalese	8373
Slovak	8375
Slovenian	8376
Somali	8379

Sotho, Southern	8384
South Ndebele	7882
Spanish; Castilian	6983
Sundanese	8385
Swahili	8387
Swati	8383
Swedish	8386
Tagalog	8476
Tahitian	8489
Tajik	8471
Tamil	8465
Tatar	8484
Telugu	8469
Thai	8472
Tibetan	6679
Tigrinya	8473
Tonga (Tonga Islands)	8479
Tsonga	8483
Tswana	8478
Turkish	8482
Turkmen	8475
Twi	8487
Uighur	8571
Ukrainian	8575
Urdu	8582
Uzbek	8590
Vietnamese	8673
Volapük	8679
Walloon	8765
Welsh	6789
Wolof	8779
Xhosa	8872
Yiddish	8973
Yoruba	8979
Zhuang; Chuang	9065
Zulu	9085

ATTENTION : TENIR COMPTE DES PRECAUTIONS CI-DESSOUS AVANT DE FAIRE FONCTIONNER L'APPAREIL.

- 1 Afin de garantir un fonctionnement correct, il est impératif de lire ce manuel. Conservez-le pour toute référence ultérieure.
- 2 Veillez à installer cette unité à un endroit bien ventilé, frais, sec et propre. Evitez de le placer en plein soleil, à proximité d'une source de chaleur, de l'exposer à des vibrations, à de la poussière, à l'humidité ou au froid. Si vous le logez dans une armoire, veillez à laisser $\pm 2,5$ cm autour de l'unité pour assurer une bonne ventilation.
- 3 Evitez de placer cette unité à proximité d'autres appareils électriques, de moteurs ou de transformateurs pour ne pas l'exposer à des interférences.
- 4 Evitez des sauts de température drastiques (froid-chaud) et n'utilisez jamais cette unité à un endroit humide (dans une pièce avec humidificateur; par exemple) pour éviter tout risque de condensation à l'intérieur de l'unité. Cela pourrait produire des électrocutions, un incendie, d'endommager l'unité et/ou de provoquer des blessures.
- 5 N'installez jamais cette unité à un endroit où des objets ou des éclaboussures pourraient tomber sur son boîtier. Ne placez jamais les objets suivants sur l'unité:
 - D'autres appareils de votre installation; ils pourraient en effet endommager et/ou provoquer une décoloration du boîtier.
 - Des objets brûlants (bougies, etc.); ils pourraient provoquer un incendie, endommager l'unité et/ou causer des dommages corporels.
 - Tout objet contenant un liquide; il pourrait en effet être renversé et être à l'origine d'une électrocution ou de l'endommagement de l'unité.
- 6 Evitez de couvrir l'unité au moyen d'un journal, d'une nappe, d'un rideau, etc., afin de garantir une bonne ventilation. Une température trop élevée à l'intérieur du boîtier peut provoquer un incendie, l'endommagement de l'unité et/ou des blessures corporelles.
- 7 Veillez à ne relier l'unité à une prise secteur qu'après avoir établi toutes les connexions requises.
- 8 Il convient de ne jamais utiliser l'unité dans une position renversée, car cela pourrait provoquer une surchauffe et d'éventuels dommages.
- 9 Maniez les touches, commandes et/ou câbles avec soin.
- 10 Pour déconnecter l'unité de la prise murale, il convient de tirer sur la fiche – jamais sur le câble d'alimentation.
- 11 Ne nettoyez jamais le boîtier avec des solvants chimiques. Ils pourraient en effet attaquer la finition. Utilisez plutôt un chiffon propre et sec.
- 12 Veillez à ne brancher l'unité qu'à une prise murale répondant aux exigences de voltage mentionnées en face arrière. L'utilisation de cette unité avec un voltage plus élevé est dangereux et peut provoquer un incendie ou, pour le moins, endommager l'unité. YAMAHA décline toute responsabilité pour des dommages causés par l'utilisation d'un voltage autre que celui figurant en face arrière.
- 13 Afin d'éviter des dommages causés par la foudre, il convient de déconnecter l'unité de la prise murale en cas d'orage.

- 14 N'essayez jamais de modifier ou de réparer cet appareil. Adressez-vous à un SAV reconnu par YAMAHA en cas de besoin. Le boîtier ne peut en aucun cas être ouvert par l'utilisateur.
- 15 Si vous pensez ne pas utiliser cette unité pendant un certain temps (lorsque vous partez en vacances, par exemple), débranchez le cordon d'alimentation de la prise secteur.
- 16 Veillez à lire "GUIDE DE DÉPANNAGE" et à prendre les mesures qui s'imposent avant de conclure que cette unité ne fonctionne plus correctement.
- 17 Avant de transporter cette unité, il convient d'appuyer sur STANDBY/ON pour placer l'unité en état de veille et d'ensuite débrancher le cordon d'alimentation de la prise secteur.

ATTENTION

AFIN DE REDUIRE LES RISQUES D'INCENDIE ET DE DECHARGE ELECTRIQUE, NE PAS EXPOSER CET APPAREIL A LA PLUIE OU A L'HUMIDITE.

REMARQUE:

Les images qui s'affichent peuvent différer selon les pays. Ne jamais faire ni modifier les raccordements lorsque l'appareil est sous tension.

Lors de la lecture de CD codés DTS, un bruit excessif sera reproduit par les sorties stéréo analogiques. Pour éviter tout dommage possible de la chaîne audio, l'utilisateur doit prendre les mesures de précautions appropriées si les sorties stéréo analogiques sont raccordées à un système d'amplification. Pour pouvoir obtenir une lecture DTS Digital Surround(TM), il faudra raccorder un décodeur DTS Digital Surround(TM) 5,1 canaux externe à la sortie numérique du lecteur.

SECURITE LASER

L'appareil utilise un laser. En raison des risques de blessure des yeux, le retrait du couvercle ou les réparations de l'appareil devront être confiés exclusivement à un technicien d'entretien qualifié.

ATTENTION

RAYONNEMENT LASER VISIBLE ET INVISIBLE EN CAS D'OUVERTURE EXPOSITION DANGEREUSE AU FAISCEAU

LASER

Type:	Laser à semiconducteur GaAlAs
Longueur d'onde:	650 nm (DVD) 780 nm (VCD/CD)
Puissance de sortie:	7 mW (DVD) 10 mW (VCD/CD)
Divergence du faisceau:	60 degrés

DANGER

Risque d'exposition au laser en cas d'ouverture. Eviter toute exposition au faisceau.

Lorsque cet appareil est branché à la prise de courant, ne pas approcher les yeux de l'ouverture du plateau changeur et des autres ouvertures pour regarder à l'intérieur.

Introduction	
Informations relatives à l'environnement	2
Accessoires fournis	2
Remarques à propos des disques	2
Entretien des disques	2
Symboles utilisés dans ce manuel	2

Aperçu des fonctions

Façade et panneau arrière	3
Télécommande	4

Opérations préalables

Généralités concernant les connexions	5
Connexions numériques	5
Connexions analogiques	5
Connexions vidéo	6
Prise S VIDEO <A>	6
Prise VIDEO 	6
Prise COMPONENT VIDEO <C>	6
Connexion Péritel <D>	6
Connexion à un récepteur AV avec prise péritel	6
Mise en place des piles dans la télécommande	7
Utilisation de la télécommande	7
Conversion PAL/NTSC	7
Mise sous tension	7
Mise en veille automatique	7

Fonctionnement

Opérations de lecture élémentaires	8
Fonctions générales	8
Fonctions disponibles pendant la lecture vidéo	8
Fonctions disponibles pendant la lecture audio	8
Répétition (Repeat) et mode aléatoire (Shuffle)	9
Repeat A-B	9
Disc Resume	9
OSD (affichage à l'écran)	9
Zoom	10
Fonctions spéciales pour DVD	10
Lecture d'un titre	10
Lecture d'un chapitre	10
Angle de prise de vue (Angle)	10
Changer la langue et/ou le format de la bande-son	10
Sous-titres	10
Fonctions spéciales pour VCD & SVCD	10
Playback Control (PBC)	10
Fonction de prévisualisation	11

Lecture de JPEG / MP3 CD

Fonctions générales	12
Navigateur MP3 & JPEG	12
Mode de lecture (Play Mode)	12
Fonctions spéciales pour le format JPEG	13
Présentation	13
Fonction de prévisualisation	13
Agrandir l'image (Zoom)	13
Affichage multi-angle	13
Effet Wipe	13
Fonctions spéciales pour le format MP3	13
Présentation	13
Lecture simultanée de fichiers JPEG et MP3	13

Menu Setup

Manipulations de base	14
Menu Réglages Généraux	14
VERR.DISQUE	14
PROGRAMME (sauf pour les JPEG / MP3 CD)	14
LANGUE OSD	15
ÉCONOM. ÉCRAN	15
Menu Réglages Audio	15
RÉGLAGES ENCEINTES	15
SORTIE NUMÉRIQUE	16
ÉGALISEUR (MODE SON)	16
3D (MODE RÉVERB.)	16
Menu Réglages Vidéo	17
TYPE TV (Système de télévision)	17
AFFICHAGE TV	17
SOUS-TITRES (Closed Caption)	18
COMPONENT	18
PROGRESSIF	18
RÉGLAGES COUL	19
MOT DE PASSE	19
Menu Préférences	20
DOUBLAGE (Langue de la bande-son)	20
SOUS-TITRES (Langue des sous-titres)	20
MENU DISQUE (Langue du menu)	20
PARENTAL (Contrôle parental)	21
RÉGL. PAR DÉFAUT (Réglages d'usine)	21
NAV. MP3/JPEG (Navigateur MP3/JPEG)	21

Guide de dépannage

Caractéristiques techniques

Entretien

Codes de langue

Introduction

Nous vous remercions d'avoir opté pour cette unité. Le présent manuel vous en expliquera le fonctionnement de base.

Le code de région de cet appareil est 2.



Etant donné qu'il est normal que les films sur DVD soient mis en vente à des moments différents dans des régions différentes du monde, tous les lecteurs ont des codes de région et les disques peuvent avoir un code de région optionnel. Cette unité permet de reproduire des disques portant le même numéro de région ainsi que des DVD avec la mention "TOUS". Si vous chargez un disque avec un code de région différent dans votre lecteur, vous verrez la notice relative au code de région s'afficher à l'écran. La lecture du disque ne sera pas possible, et vous devrez retirer le disque.

Informations relatives à l'environnement

Votre lecteur de DVD est constitué de matériaux pouvant être recyclés et réutilisés pour autant qu'il soit démonté par une firme spécialisée. Veuillez vous conformer aux règlements locaux pour ce qui est de la mise au rebut des matériaux d'emballage, des piles arrivées en fin de vie et du matériel obsolète.

Accessoires fournis

- Télécommande
- Piles (deux piles format AA) pour la télécommande
- Câble RCA/cinch audio
- Câble RCA/cinch vidéo
- Mode d'emploi

Remarques à propos des disques





- Cette unité peut lire des disques DVD vidéo, CD vidéo, CD super vidéo, CD audio, CD-R, CD-RW (même en format MP3), DVD+RW, DVD+R, DVD-R et DVD-RW.
- Il ne lira cependant que des CD-R et CD-RW finalisés.
- Selon les conditions de gravure (configuration du PC et logiciel utilisé), il se pourrait que certains disques que vous avez gravés vous-même ne puissent pas être lus. En outre, les caractéristiques (matériau) et l'état (griffes, déformation, etc.) des disques pourraient rendre leur lecture impossible.
- Veillez à ne charger que des CD-R et CD-RW proposés par des fabricants fiables.
- N'utilisez jamais de disques de formes non standardisées (en forme de cœur, etc.).
- N'insérez jamais de disques contenant du papier collant, une décalcomanie ou tout autre objet adhésif. Cela pourrait endommager l'unité.
- N'insérez jamais de disque avec une étiquette confectionnée avec une imprimante grand public.

Entretien des disques

- Lorsqu'un disque est sale, nettoyez-le avec un chiffon en le frottant du centre vers la périphérie. Ne faites pas de mouvements circulaires.
- N'utilisez pas de solvants comme l'essence, les diluants, les produits de nettoyage disponibles dans le commerce ou les vaporisateurs antistatiques destinés aux disques analogiques.

Symboles utilisés dans ce manuel

Les symboles énumérés ci-dessous apparaissent dans certains titres et remarques et ont la signification suivante:

 – La description traite de la lecture de disques DVD-Vidéo
 – La description traite de la lecture de CD-Vidéo
 – La description traite de la lecture de CD Audio
 – La description traite de la lecture de VCD Super

- **Certains disques DVD-Vidéo nécessitent des fonctions spécifiques ou ne permettent que des fonctions limitées pendant la lecture.**
- **"X" peut s'afficher sur l'écran du téléviseur et indique que la fonction n'est pas disponible sur ce disque DVD-Vidéo spécifique.**

Fabriqué sous licence de Dolby Laboratories. "Dolby" et le symbole double-D sont des marques commerciales de Dolby Laboratories.

"DTS" et "DTS Digital Out", sont des marques commerciales de Digital Theater Systems, Inc.,

Ce produit incorpore une technologie de protection des droits d'auteur couverte par des revendications de méthode de certains brevets américains et par d'autres droits de propriété intellectuelle de Macrovision Corporation et d'autres détenteurs de droits. L'utilisation de cette technologie de protection des droits d'auteur doit être autorisée par Macrovision Corporation. Elle n'est destinée qu'à un usage privé ou autre visionnement limité sauf autorisation contraire de Macrovision Corporation. L'analyse par rétrotechnique et le désosage de cette technologie sont interdits.

Façade et panneau arrière

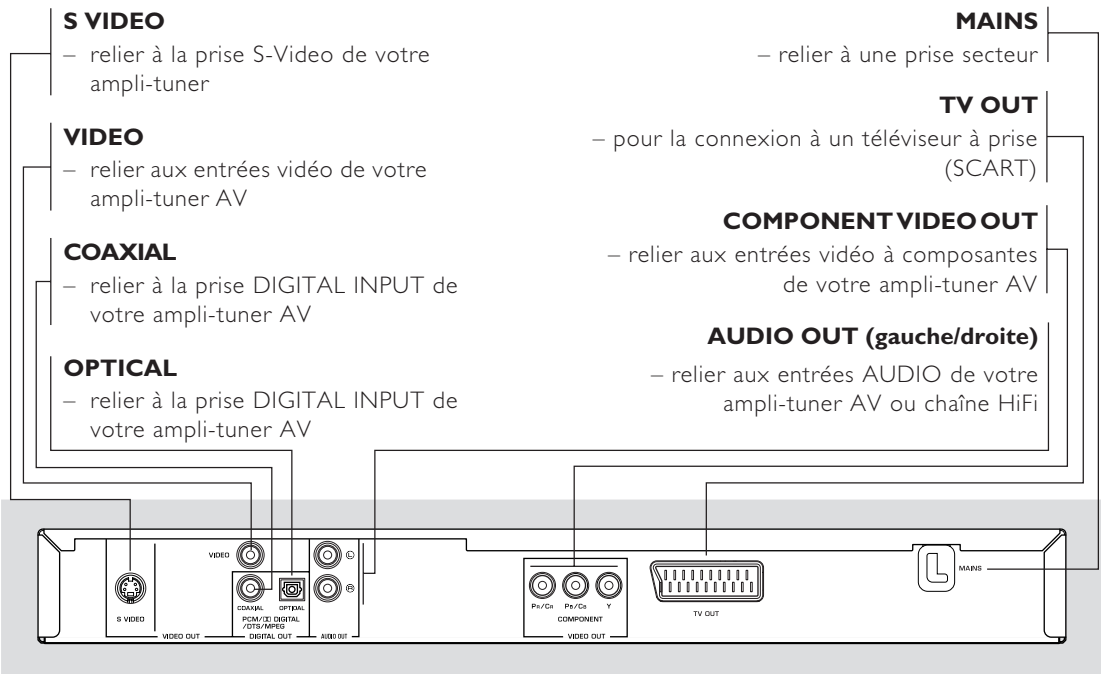
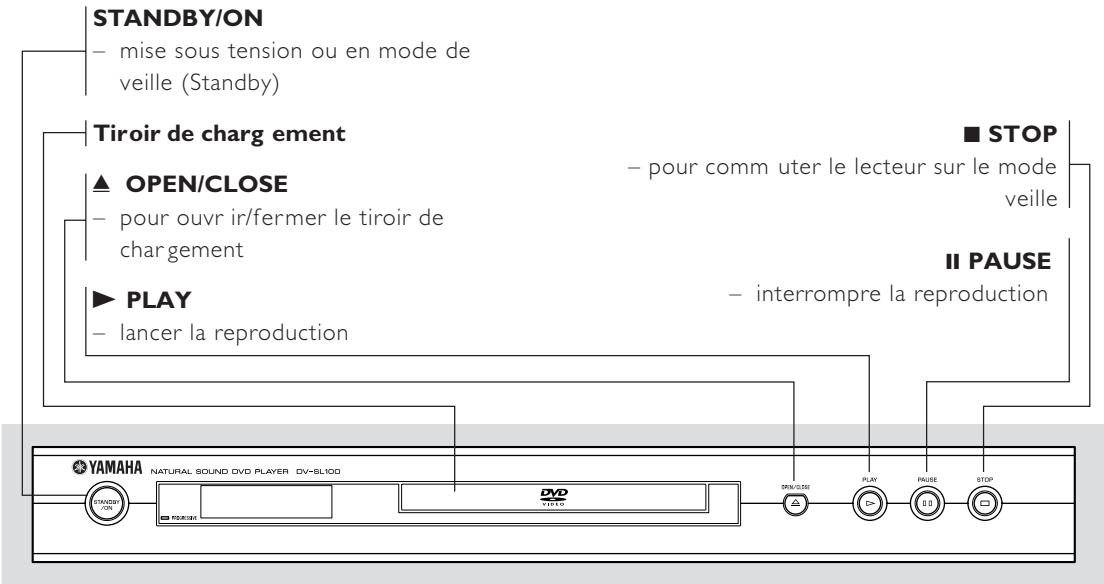

Attention: Ne pas toucher les broches des connecteurs situés sur le panneau arrière. Une décharge électrostatique peut endommager irrémédiablement l'appareil.

Aperçu des fonctions

Télécommande

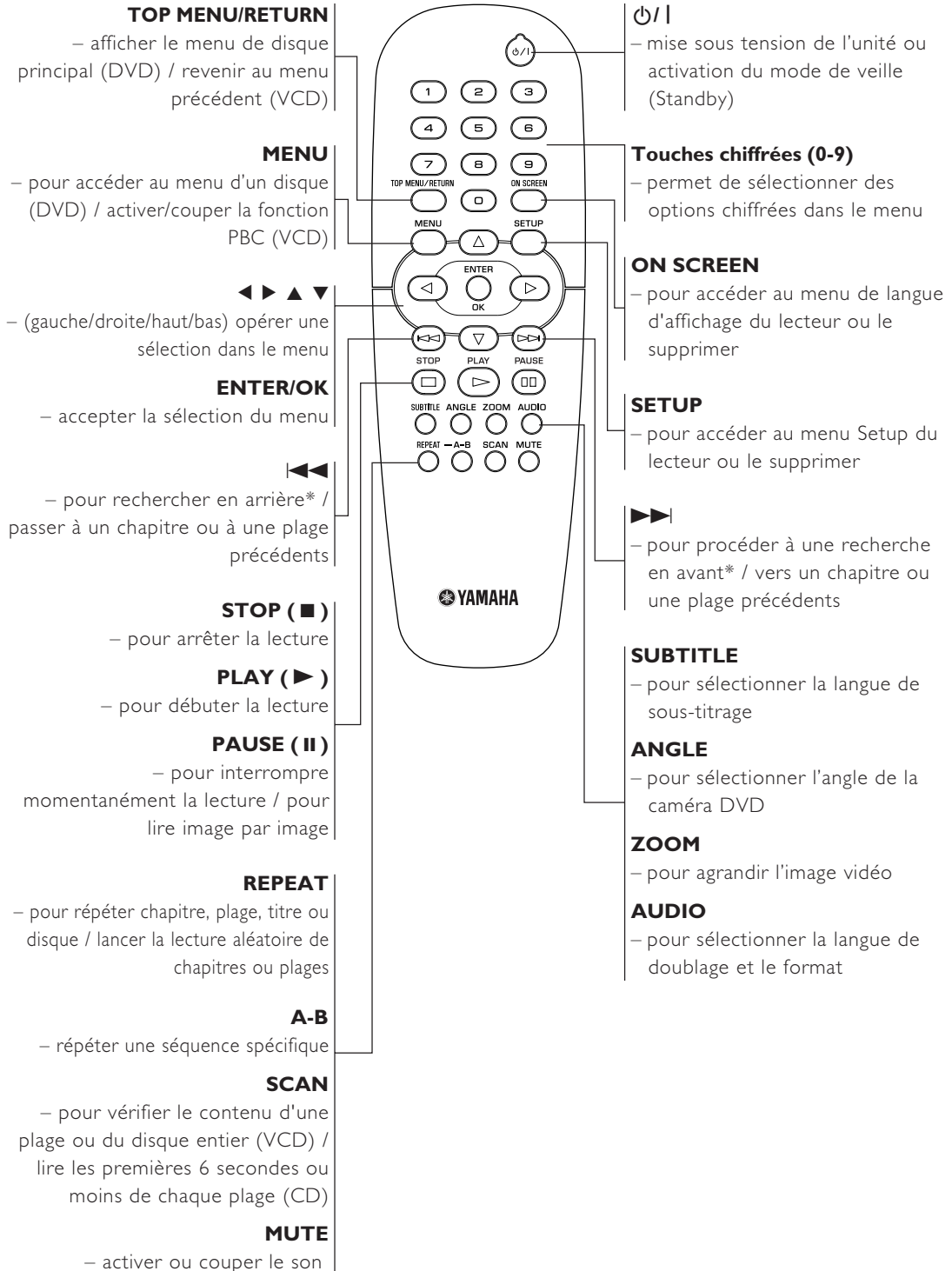

* Appuyez sur la touche et maintenez-la enfoncée pendant deux secondes environ.

Généralités concernant les connexions

N'effectuez jamais de connexion tant que l'appareil est sous tension.

- Suivant l'appareil que vous possédez et celui que vous voulez connecter, vous pouvez procéder de différentes façons au branchement de l'unité. Les illustrations ci-après indiquent les possibilités de branchement.
- Veuillez vous référer, si nécessaire, au mode d'emploi des appareils respectifs afin de réaliser les connexions optimales.
- Ne connectez pas l'unité via votre magnétoscope car la qualité vidéo pourrait être déformée par le système de protection contre la copie.
- Ne pas connecter la sortie audio de l'unité à l'entrée phono de la chaîne stéréo.

Connexions numériques

Cette unité dispose de prises de sortie numériques COAXIAL et OPTICAL. Raccorder une ou les deux prises à un récepteur AV avec décodeur Dolby Digital, DTS ou MPEG à l'aide des câbles respectifs (vendus séparément).

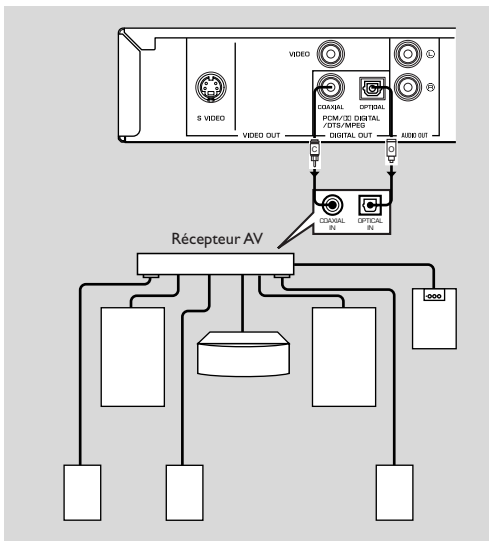

Vous devrez placer la sortie numérique de l'unité sur All (reportez-vous au chapitre 'SORTIE NUMÉRIQUE').

Remarque:

– Si le format audio de la sortie numérique ne correspond pas aux capacités du récepteur, le récepteur produira un son puissant et déformé ou pas de son du tout. Sélectionnez bien le format audio qui convient à l'écran de menu prévu sur le disque. Si vous appuyez une ou plusieurs fois sur AUDIO, vous risquez de changer non seulement la langue audio mais également les formats audio, et le format sélectionné s'affiche pendant quelques secondes sur la fenêtre d'état.

Connexions analogiques

Utilisez le câble audio/vidéo fourni pour établir la connexion entre les prises AUDIO OUT L (gauche) et R (droite) de l'unité et les entrées de votre sono (amplificateur stéréo etc.).

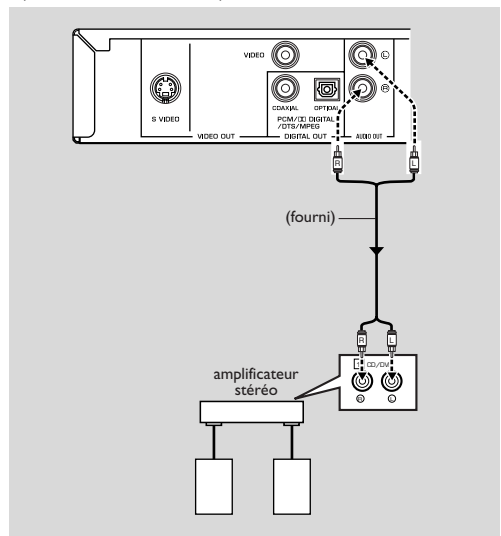

Opérations préalables

Connexions vidéo

Si votre récepteur AV possède des prises de sortie vidéo, raccordez-le (puis raccordez le téléviseur) de façon à pouvoir utiliser le même téléviseur pour plusieurs sources vidéo différentes (laserdisc, magnétoscope, etc.) simplement en réglant le sélecteur d'entrée de source de votre récepteur.

Le lecteur de DVD possède quatre types de prises de sortie vidéo. Utilisez celle qui correspond aux prises d'entrée de l'appareil que vous voulez raccorder.

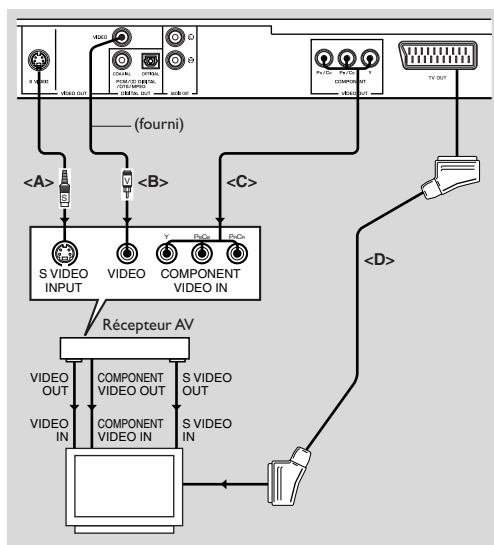

Prise S VIDEO <A>

La connexion vidéo S (séparée) permet une image plus claire que la connexion vidéo composite en séparant la chrominance et la luminance lors de la transmission des signaux. Utilisez un câble S-vidéo vendu dans le commerce. Le récepteur (et le téléviseur) devra être équipé d'une entrée S-vidéo.

Prise VIDEO

Utilisez le câble audio/vidéo fourni avec ceette unité pour raccorder ce lecteur à un téléviseur.

Prise COMPONENT VIDEO <C>

La connexion vidéo composante permet d'obtenir une haute fidélité de restitution des couleurs (meilleure qu'avec une connexion S-vidéo), en séparant les signaux vidéo en signaux de luminance (Y, code de couleur de prise verte), et différence de couleur (Pb, bleu/Pr, rouge). Utilisez des câbles coaxiaux vendus dans le commerce. Votre récepteur (et le téléviseur) devra être équipé d'une entrée à composantes. Observez la couleur de chaque prise pour les connexions. Si votre récepteur ne possède pas de prises de sortie à composantes, vous obtiendrez une meilleure restitution des images en raccordant directement la sortie vidéo à composantes du lecteur de DVD à l'entrée à composantes de votre téléviseur.

Connexion Péritel <D>

Si l'on désire raccorder correctement l'appareil à un téléviseur qui comporte seulement une borne comme entrée vidéo, utiliser la prise de TV OUT de l'appareil. Cette connexion offre la meilleure qualité d'image.

Remarque :

– Assurez-vous que le câble SCART avec l'indication "TV" est bien connecté au téléviseur et que le câble SCART avec l'indication "DVD" est relié au lecteur de DVD.

Connexion à un récepteur AV avec prise péritel

Si votre récepteur AV propose des prises péritel, vous pouvez relier la prise TV OUT de cet appareil à la prise péritel du récepteur AV.

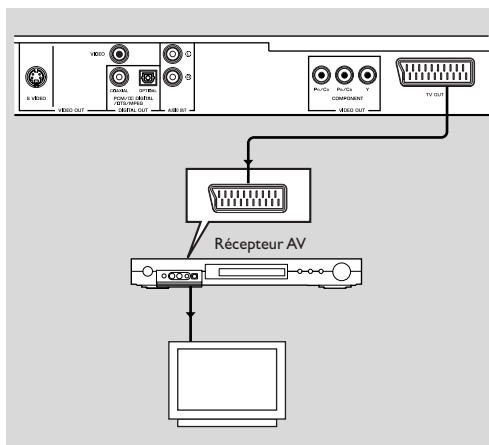

Mise en place des piles dans la télécommande

- 1 Ouvrez le couvercle du compartiment à piles en enfonçant l'onglet et en relevant le couvercle.
- 2 Insérez les piles en respectant la polarité comme indiqué à l'intérieur du compartiment à piles par les symboles + et -.
- 3 Refermez le couvercle.

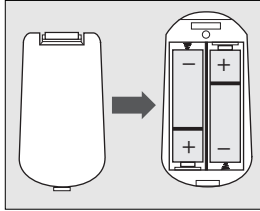

ATTENTION!

- Retirez les piles en fin de vie ou si vous ne devez pas vous servir de la télécommande pendant une longue période.
- Ne mélangez pas des piles anciennes et des piles neuves, ni différents types de piles.
- Les piles contiennent des substances chimiques. Vous devez par conséquent vous en débarrasser de la façon recommandée et les tenir hors de portée des enfants.

Utilisation de la télécommande

- Orientez la télécommande vers le capteur de l'unité.
- Ne laissez pas tomber la télécommande et évitez qu'elle ne reçoive des coups.
- Ne laissez pas la télécommande à proximité d'endroits très chauds ou humides.
- Ne versez pas d'eau et ne posez rien de mouillé sur la télécommande.

Conversion PAL/NTSC

Cette unité est dotée d'une fonction de conversion PAL/NTSC afin que la réception vidéo du disque corresponde à votre système de téléviseur. Les conversions suivantes sont prises en charge. Pour savoir comment activer la conversion, voyez "Système de télévision (TYPE TV)":

Type	Format	Système de télévision		
		Mode choisi		
		PAL	NTSC	Multi
DVD	PAL	PAL	NTSC	PAL
	NTSC	PAL	NTSC	NTSC
VCD	PAL	PAL	NTSC	PAL
	NTSC	PAL	NTSC	NTSC

Remarques:

- L'option "MULTISTANDARD" est uniquement disponible si votre téléviseur est compatible avec les systèmes PAL et NTSC.
- Cette conversion pourrait provoquer de légères déformations de l'image. C'est normal. L'option "MULTISTANDARD" offre donc la meilleure qualité d'image.

Mise sous tension

- 1 Reliez le câble d'alimentation à une prise secteur.
- 2 Mettez votre télévision et votre ampli-tuner AV sous tension.
- 3 Sur l'ampli-tuner AV, choisissez la source de signal branchée à cette unité. Voyez le mode d'emploi de l'appareil en question pour davantage de renseignements.
- 4 Mettez cette unité sous tension.
- 5 Choisissez le bon canal vidéo sur votre télévision (exemples: EXT1, EXT2, AV1, AV2, AUDIO/VIDEO, etc. (Voyez aussi le mode d'emploi de la télévision.)
→ L'écran en face avant s'allume et le poste de télévision affiche la page par défaut.

Mise en veille automatique

Quand le lecteur de DVD est en mode STOP ou NO DISC, il active automatiquement son mode de veille après 15 minutes d'inactivité totale afin d'éviter de gaspiller de l'énergie. Vous pouvez le remettre facilement sous tension en appuyant sur la touche POWER ou PLAY de la télécommande ou sur le bouton STANDBY/ON du panneau avant.

Fonctionnement

Opérations de lecture élémentaires

- 1 Appuyez sur le bouton STANDBY/ON du panneau avant pour mettre le lecteur de DVD sous tension.
- 2 Appuyez sur le bouton ▲ (OPEN/CLOSE) du panneau avant pour ouvrir le tiroir du disque.
- 3 Posez le disque voulu dans le tiroir en orientant la face avec l'étiquette vers le haut.
- 4 Appuyez à nouveau sur le bouton ▲ (OPEN/CLOSE) pour refermer le tiroir.
→ Le lecteur identifie le disque chargé puis démarre automatiquement la lecture.

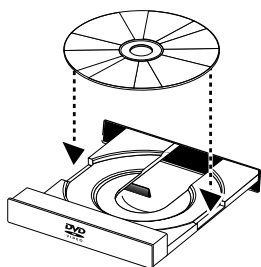

Remarques:

- Certains disques DVD pourraient comporter un code de région. Si le code de région d'un disque diffère de celui pris en charge par le lecteur, ce dernier ne pourra pas lire le disque en question.
- Si la fonction "VERR.DISQUE" est réglée sur LOCK et que le disque chargé est verrouillé, vous devrez entrer le mot de passe de 6 chiffres et/ou déverrouiller le disque en question (voyez "VERR.DISQUE").

Fonctions générales

Remarque: Sauf indications contraires, toutes les opérations décrites ci-dessous s'effectuent avec la télécommande.

Fonctions disponibles pendant la lecture vidéo

STOP DVD VCD CD SVCD

- 1 Si vous appuyez une seule fois sur STOP, le lecteur mémorise le point d'arrêt, ce qui permet de reprendre la lecture à partir de cet endroit. Si vous appuyez deux fois sur STOP, la lecture reprend à partir du début.

PAUSE/STEP DVD VCD CD SVCD

- 1 Appuyez sur PAUSE pendant la lecture pour faire un arrêt sur image.
- 2 Appuyez à nouveau sur PAUSE pour continuer l'arrêt sur image avec l'image suivante.
- 3 Appuyez sur PLAY pour reprendre la lecture normale.

SKIP

- 1 Appuyez brièvement sur ◀◀ ou ▶▶ pendant la lecture pour passer au chapitre/à la plage suivant ou pour retourner au début du chapitre/de la plage en cours de lecture.
- 2 Deux pressions rapides sur ◀◀ permettent de retourner au début du chapitre/de la plage précédent.

- 3 Vous pouvez passer directement à tout chapitre/plage voulu en entrant son numéro avec les touches numériques et en appuyant sur ENTER/OK.

Remarque: Maintenez ▶▶ ou ◀◀ pendant au moins deux secondes pour avancer ou reculer.

SEARCH DVD VCD CD SVCD

- 1 Pour rechercher un passage souhaité, appuyez sur ▶ ou ◀ afin d'activer la fonction d'avance/de recul rapide.
- 2 Une nouvelle pression sur ▶ ou ◀ augmente la vitesse de recherche.
- 3 Appuyez sur PLAY pour retourner en mode de lecture normale.

Ralenti

DVD

- 1 Pour produire un ralenti, appuyez sur ▲ ou ▼ pendant la lecture.
- 2 Appuyez à nouveau sur ▲ ou ▼ pour choisir d'autres vitesses de lecture avant/arrière.
- 3 Appuyez sur PLAY pour retourner en mode de lecture normale.

VCD SVCD

- 1 Pour produire un ralenti, appuyez sur ▼ pendant la lecture.
- 2 Appuyez à nouveau sur ▼ pour choisir d'autres vitesses de lecture avant.
- 3 Appuyez sur PLAY pour retourner en mode de lecture normale.

Remarque: Le ralenti arrière n'est pas disponible pour les disques VCD/Super VCD.

Fonctions disponibles pendant la lecture audio

MUTE DVD VCD CD SVCD

- 1 Appuyez sur MUTE pour couper le son.
- 2 Appuyez à nouveau sur MUTE pour annuler la coupure du son.

Choix des canaux audio

VCD CD SVCD

- 1 Super VCD propose deux canaux audio stéréo qui servent pour la lecture de disques de karaoké ou le choix de la langue de bande-son. (Vous pouvez par exemple choisir le canal pour la musique du morceau de karaoké que vous chantez.)
- 2 Appuyez sur AUDIO pour choisir les canaux audio voulus.
- 3 VCD comporte un seul canal audio stéréo; vous pouvez choisir parmi STÉRÉO, MONO G, MONO D ou MIXAGE MONO en appuyant sur AUDIO.
→ STÉRÉO: Les signaux des canaux audio gauche et droit du disque sont reproduits respectivement via les sorties audio gauche et droite.
→ MONO G: Reproduit uniquement le signal du canal audio gauche du disque via les sorties audio gauche et droite.

→ MONO D: Reproduit uniquement le signal du canal audio droite du disque via les sorties audio gauche et droite.

→ MIXAGE MONO: Reproduit un signal combiné des canaux audio stéréo via les deux sorties.

Répétition (Repeat) et mode aléatoire (Shuffle)



- Chaque pression sur REPEAT change le mode Repeat/ Shuffle comme suit:

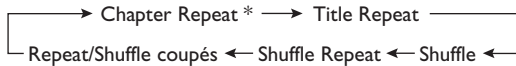

* Il se pourrait que cette fonction ne soit pas disponible pour certains disques.



Quand la fonction PBC est coupée:

- Chaque pression sur REPEAT change le mode Repeat/ Shuffle comme suit:

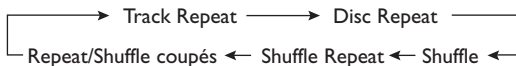

Repeat A-B

Disques DVD vidéo: répétition d'un passage d'un titre
CD vidéo et audio: répétition d'un passage d'une plage

- 1 Appuyez sur A-B au début du passage que vous voulez répéter.
- 2 Appuyez à nouveau sur A-B à la fin du passage à répéter.
→ Le lecteur commence la lecture en boucle du passage défini.
- 3 Appuyez sur A-B pour arrêter la lecture répétée.

Disc Resume

Ce lecteur dispose d'une fonction qui lui permet de reprendre la lecture des 5 derniers disques lus au point d'arrêt correspondant, même après leur éjection et la mise hors tension du lecteur.

- 1 Chargez un des 5 derniers disques lus.
- 2 Appuyez sur PLAY pendant que l'écran affiche "INSÉRER". Si la mémoire du lecteur de DVD contient effectivement les informations sur le disque en question, le lecteur reprend la lecture du disque au point d'arrêt de la dernière lecture.

OSD (affichage à l'écran)

Cette fonction permet d'afficher des informations sur le disque en cours de lecture sur l'écran du téléviseur.

- Appuyez sur ON SCREEN.
La fenêtre d'état s'affiche sur l'écran du téléviseur.

Choix des titres/chapitres/plages



- 1 Appuyez sur ▲▼ pour choisir "TITRE" ou "CHAPITRE" (DVD) ou "PLAGE" (VCD).
- 2 Appuyez sur ENTER/OK.
- 3 Choisissez le numéro du titre, du chapitre ou de la plage voulu avec les touches numériques.

Recherche temporelle

- 1 Appuyez sur ▲▼ pour choisir "DURÉE TT" ou "DURÉE CH" (durée du titre ou du chapitre; pour DVD) ou "DURÉE PLAGE" ou "DURÉE DISQUE" (durée de la plage; pour VCD).
→ "DURÉE TT" indique la durée totale du titre en cours de lecture et "DURÉE CH" la durée totale du chapitre actuel.
- 2 Appuyez sur ENTER/OK.
- 3 Entrez la position voulue en heures, minutes et secondes (de gauche à droite) avec les touches numériques. (Exemple: 0:34:27)

Doublage/sous-titres/angle

Vous pouvez choisir la langue de la bande-son avec "DOUBLAGE", celle des sous-titres avec "SOUSTITRES" et l'angle de prise de vue avec "ANGLE" (à condition que le disque propose ces fonctions).

- 1 Choisissez "DOUBLAGE", "SOUSTITRES" ou "ANGLE" en appuyant sur ▲▼.
- 2 Appuyez sur ENTER/OK.
- 3 Pour la bande-son (Doublage) et les sous-titres (Sous-titres):
Choisissez l'option voulue avec ▲▼ et appuyez sur ENTER/OK.

ou

Pour l'angle de prise de vue (Angle):

Choisissez l'angle voulu avec les touches numériques.

Fonctionnement

Affichage de répétition/de la durée

- 1 Appuyez sur **▲▼** pour choisir "RÉPÉTITION" ou "AFF.DURÉE".
- 2 Appuyez sur ENTER/OK.
- 3 Choisissez l'option voulue avec **▲▼** et appuyez sur ENTER/OK.

Affichage de la durée

Chaque pression sur ON SCREEN change l'affichage de la durée comme suit:

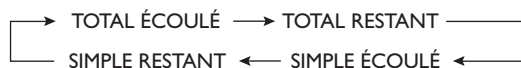

Zoom

La fonction Zoom vous permet de changer la taille de l'image.

- 1 Appuyez sur ZOOM pour activer cette fonction.
→ Utilisez **▲▼◀▶** pour afficher les autres parties de l'image agrandie.
→ La lecture continue.
- 2 Appuyez plusieurs fois sur ZOOM pour retourner à la taille originale de l'image.

Fonctions spéciales pour DVD

Lecture d'un titre

Un disque DVD peut contenir un ou plusieurs titres. Cela dépend du contenu du disque (film, clips vidéo, série TV, etc.).

- Une fois le disque chargé, l'écran affiche son contenu et attend votre sélection. Vous pouvez aussi appuyer sur TOP MENU pendant la lecture pour retourner au menu des titres.
→ Choisissez le titre voulu avec les touches numériques ad hoc ou **▲▼◀▶**.
→ Appuyez sur ENTER/OK pour confirmer.

Lecture d'un chapitre

Chaque titre peut contenir un ou plusieurs chapitres.

- Pour changer de chapitre en cours de lecture, appuyez sur MENU pour retourner au menu des chapitres (si le disque en propose un).
→ Choisissez le chapitre voulu avec les touches numériques ad hoc ou **▲▼◀▶** de la télécommande.
→ Appuyez sur ENTER/OK.
→ Une fois que vous avez sélectionné un chapitre, vous pouvez en choisir un autre en appuyant sur **◀◀** ou **▶▶**.

Angle de prise de vue (Angle)

Certains disques contiennent des scènes filmées simultanément sous plusieurs angles.

Ce lecteur de DVD vous permet de choisir l'angle de prise de vue voulu.

- Appuyez sur la touche ANGLE de la télécommande.

Remarque: Cette fonction est uniquement disponible pour les disques DVD contenant des scènes filmées sous plusieurs angles.

Changer la langue et/ou le format de la bande-son

- Choisissez la langue voulue en appuyant sur AUDIO.

Remarque: Cette fonction est uniquement disponible pour les disques DVD proposant une bande-son en plusieurs langues.

Sous-titres

- Choisissez la langue voulue pour les sous-titres en appuyant sur SUBTITLE.

Remarque: Cette fonction est uniquement disponible si le disque DVD ou Super VCD propose plusieurs langues de sous-titres.

Fonctions spéciales pour VCD & SVCD

Playback Control (PBC)

La fonction PBC permet d'accéder au menu d'index servant au choix des plages sur les disques VCD et SVCD. Pour activer cette fonction pendant la lecture ou après avoir appuyé deux fois sur STOP:

- 1 Appuyez sur MENU pour activer (On) la fonction PBC.
→ Lisez le message affiché à l'écran.
- 2 Choisissez la page voulue avec **◀◀** ou **▶▶**.
→ Si les articles du menu d'index sont numérotés, effectuez votre choix avec les touches numériques ad hoc.
→ Appuyez sur ENTER/OK.
- 3 Appuyez sur RETURN pour afficher le menu d'index pendant la lecture.

Remarques:

- Le contenu du menu d'index dépend du disque chargé. Pour en savoir plus, lisez la documentation du disque en question.
- Si le disque ne contient pas d'informations PBC, cette fonction ne produira aucun résultat.

Pour sauter le menu d'index et lancer directement la lecture depuis le début:

- 1 Appuyez sur MENU pour couper cette fonction.

Fonction de prévisualisation

- Appuyez sur SCAN pour afficher le menu de prévisualisation.
- Choisissez "APERÇU PLAGE", "INTERVALLE DISQUE" ou "INTERVALLE PLAGE" en appuyant sur ▲▼.
- Appuyez sur ENTER/OK pour activer l'option choisie.

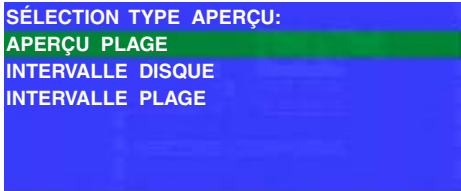

- Quand le menu d'une option de prévisualisation est affiché:
 - Pour quitter la fonction de prévisualisation: Choisissez SORTIR en appuyant sur ▲▼◀▶ et appuyez sur ENTER/OK.
 - Pour retourner au menu proposant les diverses options de prévisualisation: Choisissez MENU en appuyant sur ▲▼◀▶ et appuyez sur ENTER/OK.

1 APERÇU PLAGE

Cette fonction rétrécit l'image de chaque plage afin d'afficher simultanément six plages à l'écran. Vous pouvez ainsi vérifier facilement le contenu de six plages du disque.



- Pour choisir la plage voulue, sélectionnez la deuxième ligne en appuyant sur ▲▼◀▶ et entrez le numéro de la plage à côté de "SÉLECTIONNER".
 - Pour choisir d'autres plages parmi les six actuellement sélectionnées, appuyez sur ◀◀ ou ▶▶ afin d'afficher la page précédente ou suivante; appuyez ensuite sur ENTER/OK.

2 INTERVALLE DISQUE

Cette fonction divise un disque en six parties égales et affiche ces parties sur une même page, ce qui vous permet de vérifier le contenu du disque entier.



- Pour choisir la plage voulue, sélectionnez la deuxième ligne en appuyant sur ▲▼◀▶, entrez le numéro ad hoc à côté de "SÉLECTIONNER" et appuyez sur ENTER/OK.

3 INTERVALLE PLAGE

Cette fonction divise une plage en six parties égales et affiche ces parties sur une même page, ce qui vous permet de vérifier le contenu de la plage entière.



- Pour choisir la plage voulue, sélectionnez la deuxième ligne en appuyant sur ▲▼◀▶, entrez le numéro ad hoc à côté de "SÉLECTIONNER" et appuyez sur ENTER/OK.

Lecture de JPEG / MP3 CD

Ce lecteur permet de lire des images au format JPEG et des fichiers MP3 gravés par vos soins sur des disques CD-R/RW ou des disques disponibles dans le commerce. Il est en outre compatible avec les Picture CD Kodak.

- Lecture automatique des images ou plages l'une à la suite de l'autre
- Choix des albums et des plages
- Répétition (disque / album / plage / image).
- Possibilité de lire simultanément tout fichier d'image et toute plage du disque
- Chaque dossier peut contenir maximum 500 fichiers.
- Vous pouvez programmer jusqu'à 100 fichiers.

Fonctions générales

- Si vous choisissez l'option AVEC MENU du menu Setup (voyez "Navigateur MP3 & JPEG" ci-dessous), le menu JPEG CD/MP3 CD s'affichera à l'écran avant la lecture.

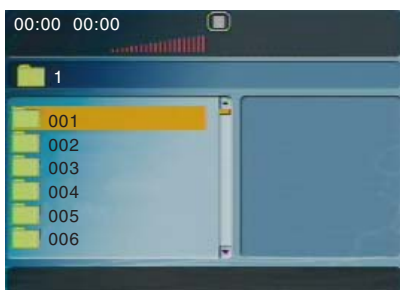

- Pendant la lecture de fichiers JPEG, vous pouvez retourner à tout moment au menu en appuyant sur MENU.
- Appuyez sur ENTER/OK pour ouvrir le dossier choisi.
- Le menu affiche simultanément six fichiers ou dossiers. Pour passer à la page suivante (ou précédente), appuyez sur ►► (ou ◀◀).

Navigateur MP3 & JPEG

Pour choisir une autre méthode de lecture, suivez les étapes ci-dessous.

- 1 En mode STOP, appuyez sur SETUP pour ouvrir le menu du même nom.
- 2 Choisissez l'icône PRÉFÉRENCES en appuyant sur ◀►.
- 3 Appuyez sur ▼ pour afficher le menu PREFERENCE.
- 4 Appuyez sur ▲▼ pour choisir le menu MP3/JPEG NAV.
- 5 Appuyez sur ► pour ouvrir ce menu.
- 6 Choisissez l'option SANS MENU ou AVEC MENU en appuyant sur ▲▼.
 - SANS MENU: lit automatiquement tous les fichiers dans l'ordre de leur date.
 - AVEC MENU: lit les fichiers du dossier choisi.
- 7 Appuyez sur ENTER/VOK pour confirmer votre choix.

Mode de lecture (Play Mode)

Lecture automatique (Auto Playback)

Si vous avez choisi SANS MENU, le lecteur de DVD lit automatiquement les fichiers du disque de JPEG/de MP3 quand vous le chargez.

Répétition (Repeat) et mode aléatoire (Shuffle)

- Quand le menu JPEG CD/MP3 CD est à l'écran, chaque pression sur REPEAT affiche une option différente à côté du bouton PLAY MODE:
 - Repeat One: Un fichier est répété indéfiniment.
 - Repeat Folder: Répétition en boucle de tous les fichiers dans le dossier en question
 - Shuffle: Lecture aléatoire et sans répétition de tous les fichiers contenus dans le dossier en question
 - Folder: Lecture de tous les fichiers contenus dans le dossier en question
- Quand vous appuyez sur REPEAT pendant la lecture, l'écran affiche l'option choisie.
- En mode Shuffle, vous pouvez sauter les plages en appuyant sur ◀◀ ou ►►.

Fonctions spéciales pour le format JPEG

Présentation

Les "JPEG CDs" désignent des disques rassemblant des fichiers d'image au format JPEG. Tous les noms de fichiers de ce format doivent se terminer par l'extension ".JPG". Vous pouvez graver ces disques avec tout ordinateur; les images peuvent provenir d'un appareil photo numérique ou d'un scanner. Ces disques permettent de composer des albums de photos numériques.

Outre les fonctions générales présentées dans la section précédente, vous pouvez:

- Afficher les onglets de 12 images
- Agrandir l'image
- Faire pivoter l'image
- Retourner l'image sur le plan vertical ou horizontal
- Appliquer divers effets aux photos

Fonction de prévisualisation

Affiche le contenu du dossier actuellement choisi ou du disque entier.

- 1 Appuyez sur STOP pendant la lecture d'images JPEG. L'écran affiche alors 12 onglets d'images.



- 2 Appuyez sur ◀◀ ou ▶▶ pour afficher les onglets d'autres images à la page suivante ou précédente.
- 3 Appuyez sur ▲▼◀▶ pour choisir un onglet et appuyez sur ENTER/OK pour afficher l'image en question ou amenez le curseur sur  en bas de la page pour lancer la lecture à partir de la première image de la page actuelle.
- 4 Appuyez sur MENU pour afficher le menu JPEG CD/MP3 CD.

Agrandir l'image (Zoom)

- Appuyez sur ZOOM pendant la lecture pour changer la taille d'affichage de l'image.
- Appuyez sur ▲▼◀▶ pour afficher les autres parties de l'image agrandie.

Affichage multi-angle

Quand une image est affichée sur l'écran du téléviseur

- Appuyez sur ▲▼◀▶ pour produire l'effet voulu.
 - ▲: Retourne l'image sur le plan vertical.
 - ▼: Retourne l'image sur le plan horizontal.
 - ◀: Fait pivoter l'image à gauche.
 - ▶: Fait pivoter l'image à droite.

Effet Wipe

- Appuyez sur ANGLE pour choisir un des effets Wipe disponibles.

Fonctions spéciales pour le format MP3

Présentation

"MP3" correspond au format "MPEG Audio Layer-3" et fait partie de la norme MPEG. Un seul CD peut contenir jusqu'à 10 heures de données audio MP3, soit presque 10 fois la capacité d'un CD audio. Chaque morceau est enregistré sous forme d'un fichier. Vous pouvez choisir chacune des options décrites dans la section "Fonctions générales". En outre, vous avez le choix entre plusieurs vitesses de lecture.

Lecture simultanée de fichiers JPEG et MP3

- 1 Choisissez les fichiers audio MP3 à lire comme décrit sous "Fonctions générales".
- 2 Choisissez ensuite les fichiers d'images à lire. Voyez les explications sous "Fonctions générales".
 - La lecture des fichiers d'images est alors synchronisée sur la lecture des fichiers audio MP3.
- 3 Pour arrêter la lecture simultanée, appuyez sur MENU pour retourner au menu JPEG CD/MP3 CD. Cela désactive l'affichage des images. Appuyez ensuite sur STOP pour arrêter la lecture des fichiers audio MP3.

Remarque: En mode de lecture combinée JPEG et MP3, ◀◀ et ▶▶ ne sont pas disponibles pour les fichiers MP3.

Menu Setup

Manipulations de base

- 1 Appuyez sur SETUP en mode STOP pour afficher le menu Setup.
- 2 Appuyez sur ◀▶ pour afficher le sous-menu ou retourner au menu précédent.
- 3 Appuyez sur ▲▼ pour choisir le menu voulu.
- 4 Appuyez sur SETUP pour quitter le menu du même nom.
→ Quand vous quittez le menu Setup, le lecteur mémorise les réglages et les conserve même après la mise hors tension.

Menu Réglages Généraux

Ce menu propose plusieurs réglages. Voici les fonctions disponibles: "VERR.DISQUE", "PROGRAMME", "LANGUE OSD" et "ÉCONOM. ÉCRAN".

Pour afficher ce menu, procédez comme suit:



- 1 Appuyez sur SETUP pour afficher le menu du même nom.
- 2 Appuyez sur ◀▶ pour choisir l'icône RÉGLAGES GÉNÉRAUX .

VERR.DISQUE

Quand vous verrouillez un disque avec cette fonction, le lecteur mémorise son mot de passe spécifique. Ainsi, la prochaine fois que vous chargez ce disque, le lecteur de DVD vous demande d'entrer son mot de passe. Appuyez ensuite sur ENTER/OK pour lire le disque.

- 1 Choisissez "VERR.DISQUE" en appuyant sur ▲▼.
- 2 Affichez le sous-menu de cette fonction en appuyant sur ▶.
→ VERROUILLER: Verrouille le disque en cours de lecture.
→ DÉVERROUILLER: Déverrouille le disque.
- 3 Appuyez sur ◀ pour retourner à la page Réglages Généraux.

PROGRAMME (sauf pour les JPEG / MP3 CD)

- 1 Choisissez "PROGRAMME" en appuyant sur ▲▼.
- 2 Appuyez sur ▶ pour amener le curseur sur la zone du sous-menu afin de choisir l'option "MENU ENTRÉE".
→ MENU ENTRÉE: Active l'option Programme.
- 3 Appuyez sur ENTER/OK pour afficher la page Program.

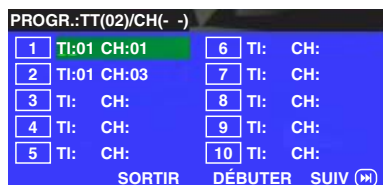

Définir des plages favorites

- 1 Choisissez le numéro de la plage voulue avec les touches numériques.
- 2 Appuyez sur ▲▼◀▶ pour amener le curseur sur la position de la plage suivante.
→ Si vous souhaitez programmer plus de dix plages, appuyez sur ▶▶ pour afficher la page suivante et poursuivez la programmation. Vous pouvez aussi appuyer sur ▲▼◀▶ pour choisir le bouton SUIV et enfoncer ENTER/OK.
- 3 Programmez toutes les plages voulues en répétant ces étapes.

Supprimer une plage

- 1 Appuyez sur ▲▼◀▶ pour amener le curseur sur la plage à supprimer.
- 2 Appuyez sur ENTER/OK ou PLAY pour supprimer cette plage de votre programmation.

Lire les plages programmées

Quand vous avez programmé les plages voulues:

- 1 Appuyez sur ▲▼◀▶ pour amener le curseur sur le bouton DÉBUTER.
- 2 Appuyez sur ENTER/OK.
→ Le lecteur de DVD lit les plages dans l'ordre de leur programmation.

Quitter la lecture programmée

Depuis le menu Programme:

- 1 Appuyez sur ▲▼◀▶ pour amener le curseur sur le bouton EXIT.
- 2 Appuyez sur ENTER/OK pour quitter ce menu.

Arrêter la lecture programmée

- Appuyez sur STOP pendant la lecture des plages programmées. Appuyez ensuite sur PLAY pour retourner en mode de lecture normale.

Répéter la lecture programmée

- Appuyez sur REPEAT pendant la lecture des plages programmées. Le lecteur répète la lecture des plages programmées.

Remarque: Si vous choisissez le mode Shuffle en appuyant plusieurs fois sur REPEAT, le lecteur de DVD annulera la lecture programmée.

LANGUE OSD

Cette option permet de choisir la langue des messages affichés sur le téléviseur.

- 1 Appuyez sur ▲▼ pour choisir l'option "LANGUE OSD" du menu Réglages Généraux.
- 2 Affichez le sous-menu de cette fonction en appuyant sur ►.
- 3 Appuyez sur ▲▼ pour amener le curseur sur la langue voulue.
- 4 Appuyez sur ENTER/OK pour confirmer.
- 5 Appuyez sur ◀ pour retourner à la page Réglages Généraux.

ÉCONOM. ÉCRAN

Cette option permet d'activer ou de couper la fonction d'économiseur d'écran.

- 1 Appuyez sur ▲▼ pour choisir l'option "ÉCONOM. ÉCRAN" du menu Réglages Généraux.
- 2 Affichez le sous-menu de cette fonction en appuyant sur ►.
- 3 Appuyez sur ▲▼ pour amener le curseur sur le réglage voulu.
 - OUI: En mode STOP ou No DISC, si vous n'effectuez aucune manipulation pendant 5~6 minutes, le lecteur active automatiquement l'économiseur d'écran.
 - NON: L'économiseur d'écran est désactivé.
- 4 Appuyez sur ENTER/OK.
- 5 Appuyez sur ◀ pour retourner à la page Réglages Généraux.

Menu Réglages Audio

La page Audio Setup propose les fonctions "RÉGLAGES ENCEINTES", "SORTIE NUMÉRIQUE", "ÉGALISEUR" et "3D".



- 1 Appuyez sur SETUP pour afficher le menu du même nom.
- 2 Choisissez l'icône RÉGLAGES AUDIO  en appuyant sur ◀►.

RÉGLAGES ENCEINTES

Ce menu contient des options de configuration pour les sorties analogiques, comme "DOWNMIX", "DRC" (compression de la plage dynamique) etc. permettant de produire un son Surround de qualité optimale.

DOWNMIX

- 1 Appuyez sur ▲▼ pour choisir "DOWNMIX".
- 2 Affichez le sous-menu de cette fonction en appuyant sur ►.
- 3 Appuyez sur ▲▼ pour amener le curseur sur le réglage voulu.
 - G/D
 - Choisissez cette option uniquement si votre lecteur de DVD est branché à un décodeur Dolby Prologic.
 - STÉRÉO:
 - Cette option rassemble les signaux Dolby Digital en un signal analogique stéréo transmis aux prises L/R.
 - SURROUND VIRTUEL
 - Cette option recrée virtuellement les canaux Surround.
- 4 Appuyez sur ENTER/OK.
- 5 Appuyez sur ◀ pour retourner à la page Audio Setup.

DRC (compression de la plage dynamique)

Cette option comprime la plage dynamique du signal pour une écoute optimale lors de séances nocturnes.

- 1 Choisissez "DRC" en appuyant sur ▲▼.
- 2 Affichez le sous-menu de cette fonction en appuyant sur ►.

Menu Setup

- 3 Appuyez sur ▲▼ pour amener le curseur sur le réglage voulu.
→ OUI: Active la fonction DRC.
→ NON: Coupe la fonction DRC.
- 4 Appuyez sur ENTER/OK.
- 5 Appuyez sur ◀ pour retourner à la page Audio Setup.

SORTIE NUMÉRIQUE

Ce menu permet de configurer le signal de sortie audio numérique présent aux prises numériques (comme la prise coaxiale, etc.).

SORTIE NUMÉR.

- 1 Choisissez "SORTIE NUMÉR." en appuyant sur ▲▼.
- 2 Affichez le sous-menu de cette fonction en appuyant sur ▶.
- 3 Choisissez le réglage voulu en appuyant sur ▲▼.
→ TOUS: Produit les signaux numériques originaux. Dans ce mode, tous les réglages audio (à l'exception de MUTE) ne produisent aucun effet.
→ MIC seulement: Choisissez cette option si votre récepteur est compatible PCM ou s'il ne peut pas décoder les sources audio MPEG-2, Dolby Digital ou DTS.
- 4 Appuyez sur ENTER/OK.
- 5 Appuyez sur ◀ pour retourner à la page Audio Setup.

Remarque: Quand SORTIE NUMÉR. est réglé sur "TOUS", tous les réglages audio (à l'exception de MUTE) restent sans effet.

SORTIE LPCM

Ce menu permet de choisir la fréquence d'échantillonnage de la sortie numérique PCM entre 48kHz et 96kHz.

- 1 Choisissez "SORTIE LPCM" en appuyant sur ▲▼.
- 2 Affichez le sous-menu de cette fonction en appuyant sur ▶.
- 3 Appuyez sur ▲▼ pour amener le curseur sur le réglage voulu.
→ 48K: Les données numériques PCM de 96kHz (si le disque en contient) sont converties à 48kHz.
→ 96K: En présence d'un disque de 96kHz protégé contre la copie, la sortie numérique est coupée, conformément à la norme.
- 4 Appuyez sur ENTER/OK.
- 5 Appuyez sur ◀ pour retourner à la page Audio Setup.

ÉGALISEUR (MODE SON)

La fonction "ÉGALISEUR" permet de choisir parmi plusieurs réglages préprogrammés de plages de fréquences, taillés sur mesure pour divers styles musicaux. C'est le moyen idéal pour encore accroître votre plaisir d'écoute.

- 1 Choisissez "ÉGALISEUR" en appuyant sur ▲▼.
- 2 Affichez le sous-menu "MODE SON" de cette fonction en appuyant sur ▶.
- 3 Appuyez sur ▶.
- 4 Appuyez sur ▲▼ pour amener le curseur sur le réglage voulu.
→ NON: Aucune égalisation n'est appliquée au son du disque.
- 5 Appuyez sur ENTER/OK.
- 6 Appuyez sur ◀ pour retourner à la page Audio Setup.

Remarque: Il peut y avoir de la distorsion si le mode de son sélectionné est incompatible avec le contenu du disque.

Dans ce cas, sélectionnez un autre mode de son ou "NON".

3D (MODE RÉVERB.)

En simulant les échos et la réponse en fréquence de lieux particuliers, la fonction "3D" transporte l'auditeur dans le décor sonore en question.

- 1 Choisissez "3D" en appuyant sur ▲▼.
- 2 Affichez le sous-menu "MODE RÉVERB." de cette fonction en appuyant sur ▶.
- 3 Appuyez sur ▶.
- 4 Appuyez sur ▲▼ pour amener le curseur sur le réglage voulu.
→ NON: Aucun effet n'est appliqué au son du disque.
- 5 Appuyez sur ENTER/OK.
- 6 Appuyez sur ◀ pour retourner à la page Audio Setup.

Menu Réglages Vidéo

Le menu Réglages Vidéo propose les options "TYPE TV", "AFFICHAGE TV", "SOUS-TITRES", "COMPONENT", "PROGRESSIF" et "RÉGLAGES COUL."



- 1 Appuyez sur SETUP pour afficher le menu du même nom.
- 2 Appuyez sur ◀▶ pour choisir l'icône RÉGLAGES VIDÉO.

TYPE TV (Système de télévision)

Avant de regarder un disque DVD ou VCD, vérifiez que le réglage du système de télévision (PAL ou NTSC) correspond au format de votre téléviseur.

- 1 Appuyez sur ▲▼ pour choisir l'option "TYPE TV" du menu Réglages Vidéo.
- 2 Affichez le sous-menu de cette fonction en appuyant sur ▶.
- 3 Appuyez sur ▲▼ pour amener le curseur sur le réglage voulu.
- 4 Appuyez sur ENTER/OK.
- 5 Appuyez sur ◀ pour retourner à la page Réglages Vidéo.

Remarque: Le choix de l'option "NTSC" signifie que le lecteur transmet un signal NTSC. Si vous choisissez "PAL", vous obtenez un signal PAL. L'option "MULTISTANDARD" indique que le format du signal vidéo dépend de celui du disque DVD ou VCD.

AFFICHAGE TV

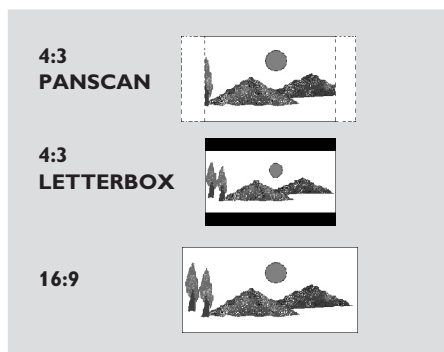

Ce réglage permet de choisir la taille de l'image en fonction du téléviseur utilisé.

4:3 PANSKAN → Choisissez cette option si vous avez branché le lecteur de DVD à un téléviseur de format classique. Les côtés gauche et droit de l'image sont automatiquement coupés lors de la lecture d'une source 16:9.

4:3 LETTERBOX → Choisissez cette option si vous avez branché le lecteur de DVD à un téléviseur de format classique. Avec ce réglage, des bandes noires horizontales sont affichées en haut et en bas de l'écran lors de la lecture d'une source 16:9.

16:9 → Choisissez cette option si vous avez branché le lecteur de DVD à un téléviseur à écran large.

Effectuez le réglage comme suit:

- 1 Appuyez sur ▲▼ pour choisir l'option "AFFICHAGE TV" du menu Réglages Vidéo.
- 2 Affichez le sous-menu de cette fonction en appuyant sur ▶.
- 3 Appuyez sur ▲▼ pour amener le curseur sur le réglage voulu.
- 4 Appuyez sur ENTER/OK.
- 5 Appuyez sur ◀ pour retourner à la page Réglages Vidéo.

Menu Setup

SOUS-TITRES (Closed Caption)

Les informations "Closed Caption" sont des données invisibles, contenues dans le signal vidéo de certains disques. Leur affichage requiert un décodeur spécial. Contrairement aux sous-titres, les informations portant le label "SOUS-TITRES" sont spécialement destinées aux malentendants. Les sous-titres offrent rarement des indications sonores. Les informations Closed Caption, en revanche, indiquent des effets sonores (comme "sonnerie de téléphone" et "bruit de pas", par exemple), absents des sous-titres.

Avant de choisir cette fonction, vérifiez que le disque en question contient effectivement des données Closed Caption et que votre téléviseur permet l'affichage de ces informations.

- 1 Appuyez sur ▲▼ pour choisir l'option "SOUS-TITRES" du menu Réglages Vidéo.
- 2 Affichez le sous-menu de cette fonction en appuyant sur ►.
- 3 Appuyez sur ▲▼ pour amener le curseur sur le réglage voulu.
→ OUI: Fonction Closed Caption active.
→ NON: Fonction Closed Caption désactivée.
- 4 Appuyez sur ENTER/OK.
- 5 Appuyez sur ◀ pour retourner à la page Réglages Vidéo.

COMPONENT

Ce menu permet de déterminer si le lecteur transmet des signaux YUV via les prises COMPONENT ou des signaux RVB via la prise TV OUT (Péritel).

- 1 Choisissez "COMPONENT" en appuyant sur ▲▼.
- 2 Appuyez sur ► pour ouvrir le sous-menu de cette fonction.
- 3 Appuyez sur ▲▼ pour amener le curseur sur l'option voulue.
→ YUV: transmet des signaux YUV via les prises COMPONENT.
→ RVB: transmet des signaux RVB via la prise TV OUT (Péritel).
- 4 Appuyez sur ENTER/OK.
- 5 Appuyez sur ◀ pour retourner à la page Video Setup.

PROGRESSIF

Vous pouvez utiliser la prise de sortie vidéo COMPONENT du lecteur pour transmettre des signaux progressifs à un téléviseur compatible avec ce type de signal. Cela permet d'obtenir une excellente qualité d'image.

- 1 Choisissez "PROGRESSIF" en appuyant sur ▲▼.
- 2 Affichez le sous-menu de cette fonction en appuyant sur ►.
- 3 Appuyez sur ▲▼ pour amener le curseur sur le réglage voulu.
→ OUI: Fonction Progressif active.
→ NON: Fonction Progressif désactivée.
Si vous sélectionnez "OUI", le lecteur vous demandera de confirmer votre choix.

- 4 Appuyez sur ENTER/OK.
- 5 Appuyez sur ◀ pour retourner à la page Réglages Vidéo.

Remarques sur l'activation de la fonction Progressif:

- Vérifiez que votre téléviseur est compatible Balayage progressif (à balayage progressif).
 - Branchez votre téléviseur avec un câble vidéo composantes YPbPr.
 - Quand la fonction Progressif est active, les prises VIDEO (CVBS) et S VIDEO ne transmettent aucun signal vidéo.
 - Si vous n'obtenez aucune image, attendez 15 secondes que la correction automatique s'opère ou désactivez manuellement la fonction Progressif.
- 1 Ouvrez le tiroir du lecteur en appuyant sur le bouton ▲ (OPEN/CLOSE) du panneau avant.
 - 2 Appuyez sur ◀.
 - 3 Appuyez sur MUTE.
- Il est impossible d'activer le mode "Progressive" lorsque "COMPONENT" est réglé sur "RVB".

AVIS AUX UTILISATEURS: TOUS LES TÉLÉVISEURS HAUTE DÉFINITION NE SONT PAS ENTIÈREMENT COMPATIBLES AVEC CE PRODUIT, CE QUI POURRAIT ENGENDRER DES DÉFAUTS DANS L'IMAGE. EN CAS DE PROBLÈME AVEC LE MODE DE BALAYAGE PROGRESSIF DE 525 OU 625 LIGNES, NOUS RECOMMANDONS DE CHANGER LES CONNEXIONS ET DE CHOISIR LA SORTIE "STANDARD DEFINITION". POUR TOUTE QUESTION RELATIVE À LA COMPATIBILITÉ ENTRE NOS MONITEURS ET LE LECTEUR DE DVD 525P ET 625P, VEUILLEZ VOUS RENSEIGNER AUPRÈS DE NOTRE CENTRE D'ASSISTANCE TECHNIQUE.

Cet appareil est compatible avec la gamme complète de produits YAMAHA, y compris les projecteurs DPX-1 (525P seulement), DPX-1000, LPX-500 et l'écran plasma PDM-1.

RÉGLAGES COUL.

Ce menu permet de personnaliser les réglages chromatiques en réglant la luminosité, le contraste, la teinte et la couleur (saturation).

- 1 Appuyez sur ▲▼ pour choisir l'option "RÉGLAGES COUL." du menu Réglages Vidéo.
- 2 Appuyez sur ► pour ouvrir le sous-menu de cette fonction.

LUMINOSITÉ

- 1 Choisissez "LUMINOSITÉ" en appuyant sur ▲▼.
- 2 Appuyez sur ► pour afficher la barre de niveau.



- 3 Appuyez sur ◀▶ pour augmenter et diminuer le niveau de luminosité.
- 4 Appuyez sur ENTER/OK.

CONTRASTE

- 1 Choisissez "CONTRASTE" en appuyant sur ▲▼.
- 2 Appuyez sur ► pour afficher la barre de niveau.
- 3 Appuyez sur ◀▶ pour augmenter et diminuer le niveau de contraste.
- 4 Appuyez sur ENTER/OK.

TEINTE

- 1 Choisissez "TEINTE" en appuyant sur ▲▼.
- 2 Appuyez sur ► pour afficher la barre de niveau.
- 3 Appuyez sur ◀▶ pour augmenter et diminuer le niveau de teinte.
- 4 Appuyez sur ENTER/OK.

COULEUR (saturation)

- 1 Choisissez "COULEUR" en appuyant sur ▲▼.
- 2 Appuyez sur ► pour afficher la barre de niveau.
- 3 Appuyez sur ◀▶ pour augmenter et diminuer le niveau de couleur.
- 4 Appuyez sur ENTER/OK.

MOT DE PASSE

Ce réglage sert pour la fonction de contrôle parental et de verrouillage du disque. Entrez votre mot de passe à six chiffres quand un message affiché à l'écran vous y invite.



- 1 Appuyez sur SETUP pour afficher le menu du même nom.
- 2 Appuyez sur ◀▶ pour choisir l'icône MOT DE PASSE.
- 3 Choisissez "MOT DE PASSE" en appuyant sur ▼.
- 4 Choisissez "CHANGER" en appuyant sur ►.
- 5 Appuyez sur ENTER/OK pour afficher la page Changement du mot de passe.

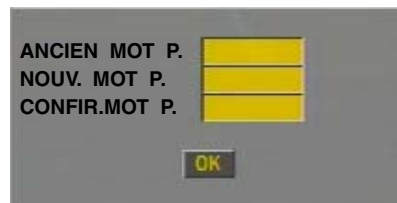

- 6 Appuyez sur ▼ jusqu'à ce que le lecteur de DVD vous demande d'entrer le mot de passe actuel.
- 7 Composez les 6 chiffres du mot de passe actuel.
- 8 Si le mot de passe est correct, le lecteur vous invite à entrer votre nouveau mot de passe.
- 9 Confirmez votre nouveau mot de passe en saisissant à nouveau les six chiffres.
- 10 Appuyez sur ENTER/OK pour retourner à la page Mot de passe.

Remarques:

- Pour pouvoir modifier le réglage de contrôle parental et charger un disque verrouillé, vous devez entrer le mot de passe correct.
- Si vous avez oublié votre mot de passe, activez le mot de passe par défaut (842100) puis composez votre nouveau mot de passe.

Menu Préférences

Ce menu propose les options "DOUBLAGE", "SOUS-TITRES", "MENU DISQUE", "PARENTAL", "RÉGL. PAR DÉFAUT" et "NAV. MP3/JPEG".

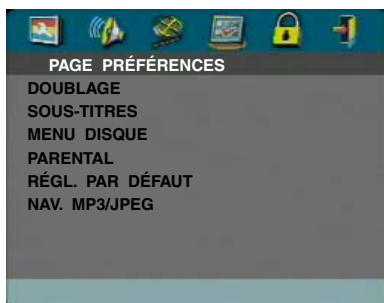

- 1 Appuyez deux fois sur STOP.
- 2 Appuyez sur SETUP pour afficher le menu du même nom.
- 3 Appuyez sur ◀▶ pour choisir l'icône PRÉFÉRENCES .

DOUBLAGE (Langue de la bande-son)

Certains disques DVD proposent une bande-son en plusieurs langues. Cette fonction permet de choisir la langue activée par défaut pour la bande-son.

- 1 Choisissez "DOUBLAGE" en appuyant sur ▲▼.
- 2 Affichez le sous-menu de cette fonction en appuyant sur ▶.
- 3 Appuyez sur ▲▼ pour amener le curseur sur le réglage voulu.
→ Si vous souhaitez choisir une autre langue, lisez les "Option "AUTRES" du menu DOUBLAGE, SOUS-TITRES ou MENU DISQUE".
- 4 Appuyez sur ENTER/OK.
- 5 Appuyez sur ◀ pour retourner à la page Préférences.

Remarque: Il se pourrait que certains DVD ne proposent pas la langue de bande-son choisie avec le menu DOUBLAGE. Dans ce cas, le lecteur activera une autre langue disponible.

SOUS-TITRES (Langue des sous-titres)

Certains disques DVD proposent des sous-titres en plusieurs langues. Cette fonction permet de choisir la langue activée par défaut pour les sous-titres.

- 1 Choisissez "SOUS-TITRES" en appuyant sur ▲▼.
- 2 Affichez le sous-menu de cette fonction en appuyant sur ▶.
- 3 Appuyez sur ▲▼ pour amener le curseur sur le réglage voulu.
→ Si vous souhaitez choisir une autre langue, lisez les "Option "AUTRES" du menu DOUBLAGE, SOUS-TITRES ou MENU DISQUE".
- 4 Appuyez sur ENTER/OK.
- 5 Appuyez sur ◀ pour retourner à la page Préférences.

Remarque: Il se pourrait que certains DVD ne proposent pas la langue de sous-titres choisie avec le menu SOUS-TITRES. Dans ce cas, le lecteur activera une autre langue disponible.

MENU DISQUE (Langue du menu)

Certains disques DVD proposent l'affichage du menu en plusieurs langues. Cette fonction permet de choisir la langue activée par défaut pour le menu de disque.

- 1 Choisissez "MENU DISQUE" en appuyant sur ▲▼.
- 2 Affichez le sous-menu de cette fonction en appuyant sur ▶.
- 3 Appuyez sur ▲▼ pour amener le curseur sur le réglage voulu.
→ Si vous souhaitez choisir une autre langue, lisez les "Option "AUTRES" du menu DOUBLAGE, SOUS-TITRES ou MENU DISQUE".
- 4 Appuyez sur ENTER/OK.
- 5 Appuyez sur ◀ pour retourner à la page Préférences.

Remarque: Si un disque DVD ne propose pas la langue choisie avec le menu "MENU DISQUE", il activera une autre langue disponible.

Option "AUTRES" du menu DOUBLAGE, SOUS-TITRES ou MENU DISQUE:

Permet de choisir d'autres langues. Procédez comme suit:

- 1 Appuyez sur ▲▼ pour amener le curseur sur "AUTRES".
- 2 Appuyez sur ENTER/OK.
→ Le lecteur de DVD vous demande d'entrer le code de langue (à quatre chiffres).
- 3 Saisissez le code de langue voulu avec les touches numériques.
→ Vous trouverez la liste des codes de langue dans le chapitre CODES DE LANGUE, à la fin de ce manuel.
- 4 Appuyez sur ENTER/OK.

PARENTAL (Contrôle parental) DVD

Les films sur disques DVD peuvent contenir des scènes non adaptées aux enfants. C'est la raison pour laquelle ces disques peuvent comporter des informations de type "Contrôle parental" concernant la totalité du disque ou certaines scènes seulement. Ces scènes sont classées de 1 à 8 et des scènes de substitution, plus appropriées, sont prévues sur le disque. Le classement dépend du pays. La fonction "Contrôle parental" vous permet d'empêcher vos enfants de voir certains films ou de leur montrer des films avec des scènes de substitution.

- Les disques VCD, SVCD, CD ne contiennent pas d'informations Parental Control. Cette fonction n'est donc pas disponible pour ces types de disques. Cette remarque vaut aussi pour la majorité des disques DVD pirates.
- Pour régler la fonction Contrôle parental, effectuez la procédure suivante:
 - 1 Choisissez "PARENTAL" en appuyant sur ▲▼.
 - 2 Affichez le sous-menu de cette fonction en appuyant sur ►.
 - 3 Choisissez le classement voulu pour le disque en appuyant sur ▲▼.
 - 4 Confirmez votre choix avec ENTER/OK puis appuyez sur ◀ pour retourner à la page Préférences.

Désactiver la fonction Contrôle parental

Si vous le voulez, vous pouvez désactiver la fonction Contrôle parental. Le lecteur lit alors le disque dans son intégralité.

- 1 Choisissez le niveau 8 PUBLIC AV.
- 2 Appuyez sur ENTER/OK.

Niveaux 1 à 7:

- 3 Certains disques DVD peuvent contenir des scènes non adaptées aux enfants. Toutes les scènes dont le niveau est supérieur à celui que vous avez défini seront omises à la lecture. Toutefois, si le disque contient des scènes de substitution, elles seront lues automatiquement. Si le lecteur ne trouve aucune scène de substitution, il interrompt la lecture et demande de composer à nouveau le code à six chiffres.

RÉGL. PAR DÉFAUT (Réglages d'usine)

Si vous rencontrez des problèmes lors de la configuration du lecteur de DVD, vous pouvez rétablir tous ses réglages d'usine (à l'exception de MOT DE PASSE et PARENTAL (Contrôle parental)) grâce à la fonction "RÉGL. PAR DÉFAUT". Cela supprime cependant vos réglages personnels.

- 1 Choisissez "RÉGL. PAR DÉFAUT" en appuyant sur ▲▼.
- 2 Choisissez RÉINITIALIS. en appuyant sur ►.
- 3 Appuyez sur ENTER/OK.

Remarque: L'activation de cette fonction initialise tous les réglages à leurs valeurs d'usine.

NAV. MP3/JPEG (Navigateur MP3/JPEG)

Ce menu propose des réglages supplémentaires pour la lecture de JPEG CD et MP3 CD.

- 1 Choisissez "NAV. MP3/JPEG" en appuyant sur ▲▼.
- 2 Appuyez sur ► pour afficher le sous-menu de cette fonction.
- 3 Choisissez SANS MENU ou AVEC MENU en appuyant sur ▲▼.
 - SANS MENU: Lit automatiquement toutes les images ou tous les fichiers MP3 l'un à la suite de l'autre.
 - AVEC MENU: Lit les images ou fichiers MP3 du dossier choisi.
- 4 Appuyez sur ENTER/OK pour confirmer votre choix.

Guide de dépannage

Si l'unité ne semble pas se comporter de la manière escomptée, vérifiez les points suivants. Si le problème ne peut pas être résolu, voire s'il ne figure même pas dans la liste, mettez l'unité en mode de veille et adressez-vous à votre revendeur YAMAHA ou un SAV agréé.

Problème	Solution
Pas d'alimentation	<ul style="list-style-type: none">– Vérifiez que le câble d'alimentation est connecté correctement.
Pas d'image	<ul style="list-style-type: none">– Vérifiez que le téléviseur est bien sous tension.– Contrôlez le branchement vidéo.– Si vous n'avez pas utilisé les connexions Progressif (avec les prises Y PB PR du lecteur de DVD) et que vous n'obtenez aucune image sur le téléviseur, désactivez la fonction Progressif comme suit:<ol style="list-style-type: none">1. Appuyez sur ▲ (OPEN/CLOSE) pour ouvrir le tiroir.2. Appuyez sur ◀.3. Appuyez sur MUTE pour désactiver la fonction Progressif. Le lecteur de DVD active alors le mode vidéo composantes/entrelacé. Le lecteur referme automatiquement son tiroir dès qu'il a terminé ce réglage automatique.
Image déformée	<ul style="list-style-type: none">– Le disque est fort griffé ou sale.– Parfois une légère distorsion de l'image peut se produire. Il ne s'agit pas d'un dysfonctionnement.
Image complètement déformée ou image en noir et blanc avec les disques DVD ou CD-Vidéo	<ul style="list-style-type: none">– Assurez-vous que le réglage PAL/NTSC du lecteur correspond au signal vidéo de votre téléviseur. (Voyez la section "Conversion PAL/NTSC")
Absence de son ou son déformé	<ul style="list-style-type: none">– Ajustez le volume.– Vérifiez les branchements des haut-parleurs.
Absence de son par la sortie numérique	<ul style="list-style-type: none">– Vérifiez les branchements numériques.– Vérifiez que votre récepteur permet de décoder les signaux de sources MPEG-2 ou DTS. Le cas échéant, réglez Digital Output sur "MIC seulement".– Vérifiez que le format audio de la langue de doublage sélectionnée correspond aux possibilités de votre récepteur.
Le disque ne peut être lu	<ul style="list-style-type: none">– Les disques DVD+R/DVD+RW/DVD-R/DVD-RW/CD-R/CD-RW doivent être finalisés.– Assurez-vous que l'étiquette du disque est orientée vers le haut.– Vérifiez que le disque n'est pas défectueux en essayant avec un autre disque.– Si vous avez gravé vous-même le JPEG CD ou MP3 CD, vérifiez qu'il contient au moins 6~10 images ou 3~5 fichiers MP3 avant de le charger dans le lecteur.
Pas de retour à l'écran d'accueil après le retrait du disque	<ul style="list-style-type: none">– Réinitialisez en mettant le lecteur hors tension puis à nouveau sous tension.
Le lecteur ne réagit pas à la télécommande	<ul style="list-style-type: none">– Orientez la télécommande directement vers le capteur situé en façade du lecteur.– Réduisez la distance par rapport au lecteur.– Remplacez les piles de la télécommande.– Mettez les piles en place avec la polarité (signes +/-) comme indiqué.
Les touches ne fonctionnent pas	<ul style="list-style-type: none">– Débranchez le cordon d'alimentation du lecteur de la prise de courant afin d'initialiser complètement l'appareil.
Le lecteur ne réagit pas à certaines commandes de fonctionnement pendant la lecture.	<ul style="list-style-type: none">– Ces commandes ne sont pas autorisées par le disque. Reportez-vous aux instructions du disque.

SYSTÈME DE LECTURE

DVD-Vidéo
 CD-Vidéo et SVCD
 CD
 PICTURE CD
 CD-R, CD-RW
 DVD+R, DVD+RW
 DVD-R, DVD-RW

PERFORMANCES VIDÉO

Sortie vidéo (CVBS) 1 V c-à-c en 75 ohms
 Sortie S-Vidéo Y: 1 V c-à-c en 75 ohms
 C: 0,3 V c-à-c en 75 ohms
 Sortie RVB (SCART) 0,7 V c-à-c en 75 ohms
 Sortie vidéo à composantes Y: 1 V c-à-c en 75 ohms
 Pb/Cb Pr/Cr: 0,7 V c-à-c en 75 ohms

FORMAT AUDIO

Digital Mpeg/Dolby Digital/DTS Numérique compressé
 PCM 16, 20, 24 bits
 fs, 44.1, 48, 96 kHz
 MP3(ISO 9660) 24, 32, 56, 64, 96, 128, 256 kbps
 fs, 16, 22.05, 24, 32, 44.1, 48 kHz
 Son stéréo analogique

Caractéristiques susceptibles d'être modifiées sans préavis.

PERFORMANCES AUDIO

Convertisseur NA 24bits
 Signal/Bruit (1kHz) 105dB
 Gamme dynamique (1kHz) 100dB
 DVD fréq.d'éch. 96 kHz 2 Hz - 44 kHz
 fréq.d'éch. 48 kHz 2 Hz - 22 kHz
 SVCD fréq.d'éch. 48 kHz 2 Hz - 22 kHz
 fréq.d'éch. 44.1 kHz 2 Hz - 20 kHz
 CD/VCD fréq.d'éch. 44.1 kHz 2 Hz - 20 kHz
 Bruit de distorsion (1kHz) 0.003%

STANDARD TV (PAL/50Hz) (NTSC/60Hz)

Nombre de lignes 625 525
 Lecture Multistandard (PAL/NTSC)

CONNEXIONS

SCART Prise péritelévision
 Sortie Y RCA/Cinch (vert)
 Sortie Pb/Cb RCA/Cinch (bleu)
 Sortie Pr/Cr RCA/Cinch (rouge)
 Sortie S-vidéo Mini DIN, 4 broches
 Sortie vidéo RCA/Cinch
 Sortie audio G+D RCA/Cinch
 Sortie numérique 1 coaxiale, 1 optique
 IEC958 pour CDDA / LPCM/
 MPEG1
 IEC1937 pour MPEG 2, Dolby
 Digital et DTS

BOÎTIER

Dimensions (l x h x p) 435 x 315 x 55 mm
 Poids environ 3.0 Kg

Alimentation

Alimentation 230V, 50Hz
 Consommation environ 12W
 Consommation en standby < 1W

Entretien

Nettoyer le boîtier

- Nettoyez le boîtier avec un chiffon doux imbibé d'une solution d'eau et de détergent neutre. N'utilisez jamais de solution contenant de l'alcool, des solvants, de l'ammoniaque ou des produits abrasifs.

Nettoyer les disques

- Si un disque est sale, nettoyez-le avec un chiffon doux et sec. Frottez le disque du centre vers la périphérie. Frottez uniquement le disque en ligne droite.
- N'utilisez pas de produits dissolvants comme l'essence, les diluants, les produits de nettoyage disponibles dans le commerce ou une bombe antistatique prévue pour les disques analogiques.

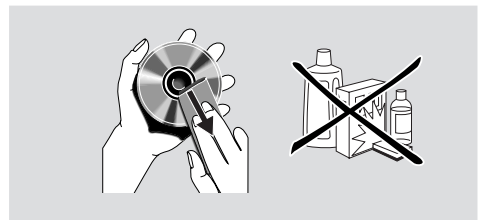

Codes de langue

Ces pages permettent de choisir d'autres langues. Ce réglage n'affecte pas les options choisies avec "DOUBLAGE", "SOUS-TITRES" ou "MENU DISQUE".

Abkhaze	6566
Afar	6565
Afrikaans	6570
Albanais	8381
Allemand	6869
Amharique	6577
Ancien bulgare; ancien slavon;	6785
Ancien slavon liturgique; ancien slavon	6785
Ancien slavon; slavon liturgique	6785
Anglais	6978
Arabe	6582
Arménien	7289
Assamais	6583
Avestan	6569
Aymara	6589
Azerbaïdjanais	6590
Bachkir	6665
Basque	6985
Bengali	6678
Bihari	6672
Birman	7789
Bislama	6673
Biélorusse	6669
Bokmal norvégien; Bokmal,	7866
Bokmal, Norvégien	7866
Bosniaque	6683
Breton	6682
Bulgare	6671
Cachemiri	7583
Canara	7578
Castillan, Espagnol	6983
Catalan	6765
Chamorro	6772
Chewa; Chichewa; Nyanja	7889
Chichewa; Chewa; Nyanja	7889
Chinois	9072
Chuang; Zhuang	9065
Chuvash	6786
Cinghalais	8373
Cornish	7587
Corse	6779
Coréen	7579
Croate	7282
Danois	6865
Dzongkha	6890
Espagnol; Castillan	6983
Espéranto	6979
Estonien	6984
Fidjien	7074
Finnois	7073
Français	7082

Frison	7089
Féroëen	7079
Galicien	7176
Gallois	6789
Gallois; Gaélique d'Ecosse	7168
Gaélique d'Ecosse; Gallois	7168
Gikuyu; Kikuyu	7573
Grec	6976
Guarani	7178
Gujrati	7185
Géorgien	7565
Haoussa	7265
Herero	7290
Hindi	7273
Hiri Motu	7279
Hongrois	7285
Hébreu	7269
Ido	7379
Indonésien	7368
Interlangue (international)	7365
Interlingue	7369
Inuktitut	7385
Inupiak	7375
Irlandais	7165
Islandais	7383
Italien	7384
Japonais	7465
Javanais	7486
Kalaallisut	7576
Kazakh	7575
Khmer	7577
Kikuyu; Gikuyu	7573
Kinyarwanda	8287
Kirghiz	7589
Komi	7586
Kuanyama; Kwanyama	7574
Kurde	7585
Kwanyama; Kuanyama	7574
Laotien	7679
Latin	7665
Letton	7686
Letzeburgesch;	7666
Limbourgeois;	7673
Limbourgeois;	7673
Limbourgeois;	7673
Lingala	7678
Lituanien	7684
Luxembourgeois;	7666
Macédonien	7775
Malais	7783
Malayalam	7776

Ces pages permettent de choisir d'autres langues. Ce réglage n'affecte pas les options choisies avec "DOUBLAGE", "SOUS-TITRES" ou "MENU DISQUE".

Malgache	7771
Maltaï	7784
Manx	7186
Maori	7773
Marathi	7782
Marshallais	7772
Mashona	8378
Moldave	7779
Mongol	7778
Nauru	7865
Navaho, Navajo	7886
Navajo; Navaho	7886
Ndebele du Nord	7868
Ndebele du Nord	7868
Ndebele du Sud	7882
Ndebele du Sud	7882
Ndonga	7871
Norvégien	7879
Nyanja; Chichewa; Chewa	7889
Nynorsk norvégien;	7878
Nynorsk, Norvégien;	7878
Néerlandais	7876
Népalais	7869
Occitan (après 1500); Provençal	7967
Oriya	7982
Oromo	7977
Ossète	7983
Ossète	7983
Ourdou	8582
Ouzbek	8590
Pali	8073
Panjabi	8065
Persan	7065
Polonais	8076
Portugais	8084
Provençal; Occitan (après 1500)	7967
Pushto	8083
Quechua	8185
Rhêto-roman	8277
Roumain	8279
Rundi	8278
Russe	8285
Sami du Nord	8369
Samoan	8377
Sango	8371
Sanskrit	8365
Sarde	8367
Serbe	8382
Sindhi	8368
Slave liturgique; Slavon;	6785
Slavon liturgique	6785

Slovaque	8375
Slovène	8376
Somali	8379
Sotho du Sud	8384
Soudanais	8385
Suédois	8386
Swahili	8387
Swati	8383
Tadjik	8471
Tagalog	8476
Tahitien	8489
Tamoul	8465
Tatar	8484
Tchéchène	6769
Tchèque	6783
Thaïlandais	8472
Tibétain	6679
Tigrigna	8473
Tongan (îles Tonga)	8479
Tsonga	8483
Tswana	8478
Turc	8482
Turkmène	8475
Twi	8487
Télougou	8469
Uigur	8571
Ukrainien	8575
Vietnamien	8673
Volapük	8679
Wallon	8765
Wolof	8779
Xhosa	8872
Yiddish	8973
Yoruba	8979
Zhuang; Chuang	9065
Zoulou	9085

ZUR BEACHTUNG: BITTE LESEN SIE DIESE BEDIENUNGSANLEITUNG VOR INBETRIEBNAHME DES GERÄTES.

- 1 Um eine einwandfreie Funktion zu gewährleisten, müssen Sie sich diese Bedienungsanleitung vollständig durchlesen. Bewahren Sie sie für die spätere Bezugnahme an einem sicheren Ort auf.
- 2 Installieren Sie die Anlage an einem ausreichend belüfteten, kühlen, trockenen und staubfreien Ort – meiden Sie direkte Sonneneinstrahlung, Wärmequellen, Erschütterungen, Staub, Feuchtigkeit oder Kälte. Beim Einbau in einen Schrank muss an allen Seiten des Gerätes ein Freiraum von mindestens 2,5cm gelassen werden.
- 3 Stellen Sie dieses Gerät niemals in die Nähe anderer elektrischer Geräte, Motoren oder Transformatoren, um Brummen zu vermeiden.
- 4 Setzen Sie das Gerät niemals starken Temperatursprüngen (von kalt zu warm) aus und meiden Sie feuchte Orte (z.B. die Nähe eines Luftbefeuchtigers), um Kondensbildung zu vermeiden. Das könnte nämlich zu Stromschlägen, Brand, anderen Schäden und/oder Verletzungen führen.
- 5 Stellen Sie dieses Gerät niemals an Orte, wo die Gefahr besteht, dass andere Gegenstände darauf fallen bzw. Flüssigkeiten darauf tropfen können. Folgende Dinge dürfen niemals auf die Geräteoberseite gestellt werden:
 - Andere Bausteine, weil sie das Gehäuse beschädigen und/oder zu Verfärbungen führen können.
 - Brennende Gegenstände (z.B. Kerzen), weil sie einen Brand verursachen, das Gerät beschädigen und/oder zu Verletzungen führen können.
 - Flüssigkeitsbehälter, weil die Gefahr besteht, dass sie umgestoßen werden, so dass die Flüssigkeit ins Geräteinnere gelangt. Das kann zu Kurzschlüssen und/oder anderen Schäden führen.
- 6 Decken Sie das Gerät niemals mit einer Zeitung, Tischdecke, Gardine o.ä. ab, weil dann keine ausreichende Lüftung mehr gewährleistet ist. Ein eventueller Wärmestau im Geräteinneren kann zu Brand, Schäden und/oder Verletzungen führen.
- 7 Schließen Sie das Gerät erst ans Netz an, nachdem Sie alle notwendigen Verbindungen hergestellt haben.
- 8 Stellen Sie das Gerät für den Betrieb immer richtig herum auf, um eine Überhitzung und damit einhergehende Schäden zu vermeiden.
- 9 Behandeln Sie die Tasten, Regler und/oder Kabel immer mit der gebührenden Umsicht.
- 10 Ziehen Sie beim Lösen des Netzanschlusses immer am Stecker – niemals am Kabel selbst.
- 11 Reinigen Sie das Gehäuse niemals mit chemischen Lösungsmitteln. Diese könnten nämlich die Gehäuseoberfläche angreifen. Verwenden Sie ein sauberes, trockenes Tuch.
- 12 Betreiben Sie das Gerät nur mit der auf dem Typenschild erwähnten Netzspannung. Die Verwendung einer anderen Netzspannung kann zu Stromschlägen, Brand und/oder Verletzungen führen. YAMAHA haftet nicht für Schäden, die sich aus der Verwendung einer unsachgemäßen Netzspannung ergeben.
- 13 Um Schäden durch Blitzeinschlag zu vermeiden, müssen Sie im Falle eines Gewitters den Netzanschluss lösen.

- 14 Nehmen Sie keine Änderungen bzw. Reparaturversuche an dem Gerät vor: Überlassen Sie alle erforderlichen Wartungsarbeiten einer von YAMAHA anerkannten Kundendienststelle. Öffnen Sie unter keinen Umständen das Gehäuse.
- 15 Wenn Sie das Gerät längere Zeit nicht verwenden möchten (z.B. weil Sie in Urlaub fahren), sollten Sie den Netzanschluss lösen.
- 16 Bitte lesen Sie sich im Falle einer Störung zuerst das Kapitel „STÖRUNGSBESEITIGUNG“ durch.
- 17 Vor dem Transport dieses Gerätes müssen Sie STANDBY/ON drücken, um den Bereitschaftsbetrieb zu wählen und den Netzanschluss lösen.

ACHTUNG

UM FEUER UND STROMSCHLÄGE ZU VERMEIDEN, SOLLTE DAS GERÄT WEDER REGEN NOCH FEUCHTIGKEIT AUSGESETZT WERDEN.

ANMERKUNG:

Die tatsächlich abspielbaren DVD's richten sich nach dem jeweiligen Land.

Ändern Sie die Anschlüsse niemals, solange das Gerät eingeschaltet ist.

Während der Wiedergabe von CDs mit DTS-Codierung geben die Analog-Ausgänge ein ziemlich starkes Rauschen aus. Um Ihre Anlage nicht unnötig zu beschädigen, müssen Sie die notwendigen Vorkehrungen treffen, sofern Sie die Analog-Ausgänge mit einem Verstärker o.ä. verbunden haben. Für die Wiedergabe von DTS Digital Surround™-Signalen brauchen Sie einen externen 5.1-Kanal DTS Digital Surround™-Decoder, den Sie mit dem Digital-Ausgang des Gerätes verbinden müssen.

VORSICHT MIT DEM LASER

Dieses Gerät enthält einen Laser. Um unnötige Augenverletzungen zu vermeiden, sollten Sie alle Wartungs- und Reparaturarbeiten einem qualifizierten Wartungstechniker überlassen.

VORSICHT

BEI GEÖFFNETER HAUBE KÖNNEN SICHTBARE UND UNSICHTBARE LASERSTRAHLEN FREIGESETZT WERDEN. VERMEIDEN SIE JEDLICHEN KONTAKT MIT DEM STRAHL (DIE ENGLISCHE ENTSPRECHUNG DIESER WARNUNG BEFINDET SICH ENTWEDER AUF DER LASER-SCHUTZBLLENDE ODER AUF DER GERÄTERÜCKSEITE).

LASER

Typ	Halbleiter-Laser GaAlAs
Wellenlänge	650nm (DVD) 780nm (VCD/CD)
Ausgangsleistung	7mW (DVD) 10mW (VCD/CD)
Strahlungswinkel	60 Grad

GEFAHR

Sichtbare Laserstrahlen bei geöffneter Abdeckung. Achten Sie darauf, nicht direkt in den Laserstrahl zu blicken. Wenn das Gerät an die Wandsteckdose angeschlossen ist, halten Sie die Augen von der Öffnung des Disc-Fachs oder anderen Öffnungen fern, und blicken Sie in diesem Fall nicht in das Innere des Geräts.

Vorweg	
Angaben zum Umweltschutz	2
Mitgeliefertes Zubehör	2
Anmerkungen über die Discs	2
Reinigen der Discs	2
Symbole in diesem Handbuch.....	2

Übersicht über die Gerätefunktionen

Vorder- und Rückseite.....	3
Fernbedienung.....	4

Vorbereitung

Allgemeine Anschlusshinweise	5
Digitalanschluss	5
Analog-Verbindungen	5
Videoanschluss	6
S VIDEO-Anschluss <A>	6
VIDEO-Anschluss 	6
COMPONENT VIDEO-Anschluss <C>	6
SCART-Buchse <D>	6
Anschließen an einen AV-Receiver mit SCART-Buchse.....	6
Einlegen der Batterien in die Fernbedienung	7
Umgang mit der Fernbedienung.....	7
PAL/NTSC-Konvertierung	7
Einschalten	7
Energiesparfunktion	7

Bedienung

Grundlegende Wiedergabefunktionen	8
Allgemeine Bedienung	8
Steuerung der Wiedergabe.....	8
Steuerung der Tonwiedergabe.....	8
Wiederholung und Zufallwiedergabe	9
Repeat A-B	9
Disc Resume	9
OSD (Bildschirmanzeige).....	9
Zoom	10
DVD-Sonderfunktionen	10
Abspielen eines Titels	10
Abspielen eines Kapitels	10
Kamerablickwinkel.....	10
Ändern der Dialogsprache und/oder des Formats.....	10
Untertitel.....	10
VCD- & SVCD-Sonderfunktionen.....	10
Wiedergabesteuerung (PBC).....	10
Vorschau.....	11

Wiedergabe von JPEG- und MP3-CDs

Allgemeine Bedienung	12
MP3- & JPEG-Navigator	12
Wiedergabemodus.....	12
JPEG-Sonderfunktionen	12
Kurze Einleitung.....	12
Vorschau.....	13
Vergrößern der Bilder.....	13
Effekte für die Bildanzeige.....	13
Übergangseffekte.....	13
MP3-Sonderfunktionen	13
Kurze Einleitung.....	13
Simultanwiedergabe von JPEG- und MP3-Dateien.....	13

„Setup“-Menü

Grundlegende Bedienung	14
„General Setup“-Menü.....	14
DISK-SPERRE.....	14
PROGRAMM: (nicht für JPEG-/MP3-CDs)	14
OSD SPRACHE.....	15
BILDS.SCHONER.....	15
„Audio Setup“-Menü	15
LAUTSP. SETUP.....	15
DIGITAL AUDIO SETUP.....	16
EQUALIZER (KLANGMODUS).....	16
3D (HALLMODUS).....	16
„Video Setup“-Menü.....	17
TV TYP.....	17
TV BILDSCHIRM.....	17
UT GEHÖRLOSE.....	18
COMPONENT	18
PROGRESSIVE.....	18
BILDEINSTELL.	19
PASSWORT SETUP	19
„Preference Setup“-Menü.....	20
AUDIO.....	20
UNTERTITLE.....	20
DISK-MENÜ.....	20
KI.SICHERUNG	21
GRUNDEINST.	21
MP3/JPEG NAV	21

Störungsbeseitigung

Technische Daten

Wartung und Pflege.....

Sprachcode

Wir beglückwünschen Sie zu Ihrer Entscheidung für diesen DVD-Spieler von YAMAHA. In dem vorliegenden Handbuch finden Sie eine Anleitung zur grundsätzlichen Bedienung Ihres neuen Geräts.

Der Ländercode dieses Geräts ist 2.



DVD-Filme erscheinen je nach Land zu anderen Zeitpunkten auf dem Markt. An dem auf der Disc aufgezeichneten Regionalcode erkennt das Gerät, in welchem Land die Disc gekauft wurde und ob ein Abspielen in Ihrem Gerät zulässig ist. Dieses Gerät kann nur Discs abspielen, deren Regionalcode mit jenem des Gerätes übereinstimmt oder „ALL“ lautet. Falls der Regionalcode der Disc nicht mit dem Ihres Gerätes übereinstimmt, erscheint eine Meldung in der Anzeige und die Disc kann nicht wiedergegeben werden.

Angaben zum Umweltschutz

Das System besteht aus Materialien, die wiederverwertet und wiederverwendet werden können, wenn das Gerät von einem entsprechenden Fachbetrieb zerlegt wird. Bitte beachten Sie die örtlichen Vorschriften in Bezug auf die Entsorgung von Verpackungsmaterial, verbrauchten Batterien und alten Geräten.

Mitgeliefertes Zubehör

- Fernbedienung
- Batterien (2 x Größe AA) für die Fernbedienung
- Audio-Kabel
- Videokabel
- Bedienungsanleitung

Anmerkungen über die Discs





- *Dieses Gerät erlaubt das Abspielen von Video-DVDs, Video-CDs, Super Video-CDs, Audio-CDs, CD-Rs, CD-RWs (MP3 wird unterstützt) sowie DVD+RWs, DVD+Rs, DVD-Rs und DVD-RWs.*
- *CD-R- und CD-RW-Scheiben können erst abgespielt werden, nachdem sie finalisiert worden sind.*
- *Bestimmte Discs können nicht abgespielt werden. Das richtet sich nach den Eigenschaften und den Aufnahmebedingungen.*
- *Bitte legen Sie nur CD-Rs und CD-RWs vertrauenswürdiger Hersteller ein.*
- *Legen Sie niemals Scheiben mit ausgefallenen Formen (herzförmig usw.) ein.*
- *Legen Sie niemals Scheiben ein, die mit einem Klebestreifen, Abziehbildern oder anderen Materialien versehen sind, weil diese das Gerät beschädigen könnten.*
- *Legen Sie niemals Scheiben ein, die Sie mit einem Etikett eines handelsüblichen Druckers versehen haben.*

Reinigen der Disks

- Wenn eine Disk verschmutzt ist, reinigen Sie sie mit einem weichen Tuch. Wischen Sie dabei von der Mitte zu den Rändern hin. Wischen Sie nicht in einer kreisförmigen Bewegung.
- Verwenden Sie keine Lösungsmittel wie Waschbenzin, Verdüner, im Handel erhältliche Reinigungsmittel oder Antistatik-Sprays für herkömmliche Schallplatten.

Symbole in diesem Handbuch

Die nachstehenden Symbole erscheinen in einigen Überschriften und Hinweisen und haben die folgende Bedeutung::

	– Die Beschreibung bezieht sich auf die Wiedergabe von DVD-Video-Disks
	– Die Beschreibung bezieht sich auf die Wiedergabe von Video-CDs
	– Die Beschreibung bezieht sich auf die Wiedergabe von Audio-CDs
	– Die Beschreibung bezieht sich auf die Wiedergabe von Super-VCDs

- **Einige DVD-Video-Disks erfordern bestimmte oder ermöglichen nur begrenzte Funktionen während der Wiedergabe.**
- **Auf dem Bildschirm des Fernsehgeräts kann ein „X“ erscheinen, was bedeutet, dass die Funktion bei dieser speziellen DVD-Video-Disk nicht zur Verfügung steht.**

Hergestellt unter Lizenz von Dolby Laboratories. „Dolby“ und das Doppel-D-Symbol sind Warenzeichen von Dolby Laboratories:

„DTS“ und „DTS Digital Out“ sind Warenzeichen von Digital Theater Systems, Inc.

Dieses Produkt ist mit einer Urheberrechtsschutz-Vorrichtung ausgestattet, deren Technologie durch US-Patente und geistige Eigentumsrechte im Besitz von Macrovision Corporation und anderen Inhabern von Urheberrechten geschützt ist. Der Gebrauch dieser Urheberrechtsschutz-Vorrichtung muss durch Macrovision Corporation genehmigt werden und ist ausschließlich für die private Nutzung vorgesehen, sofern dem Benutzer keine weitergehende Genehmigung von Macrovision erteilt worden ist. Untersuchungen dieses Gerätes zum Zweck eines unbefugten Nachbaus und Zerlegung sind untersagt.

Übersicht über die Gerätefunktionen

Vorder- und Rückseite

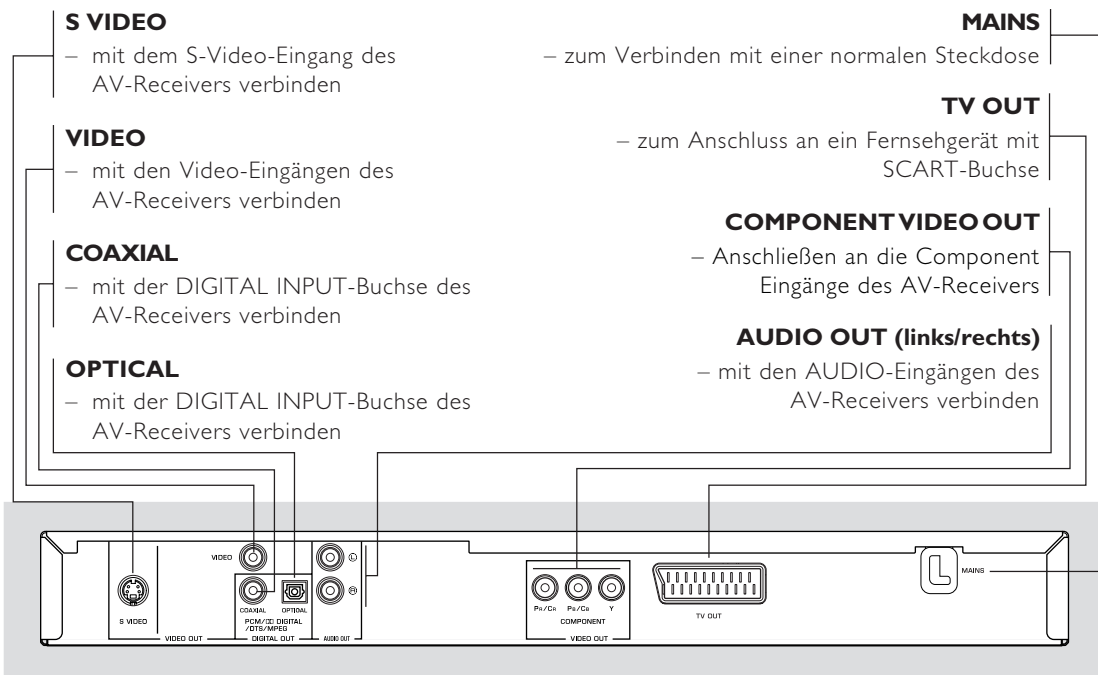
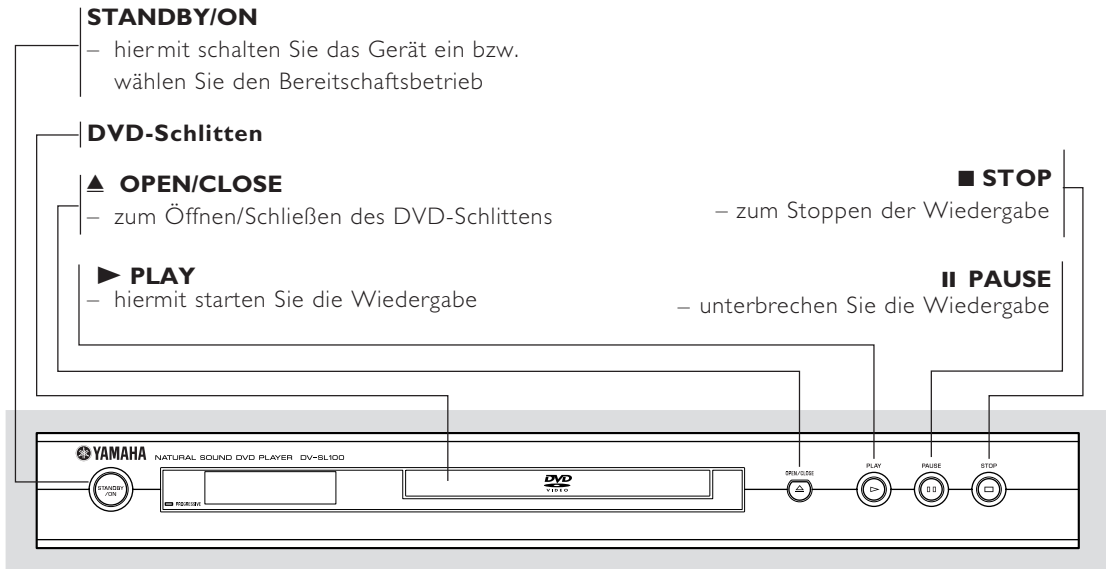

Achtung: Die Stifte der Buchsen auf der Rückseite nicht mit den Fingern berühren. Statische Entladungen können zu irreparablen Schäden am Gerät führen.

Übersicht über die Gerätefunktionen

Fernbedienung

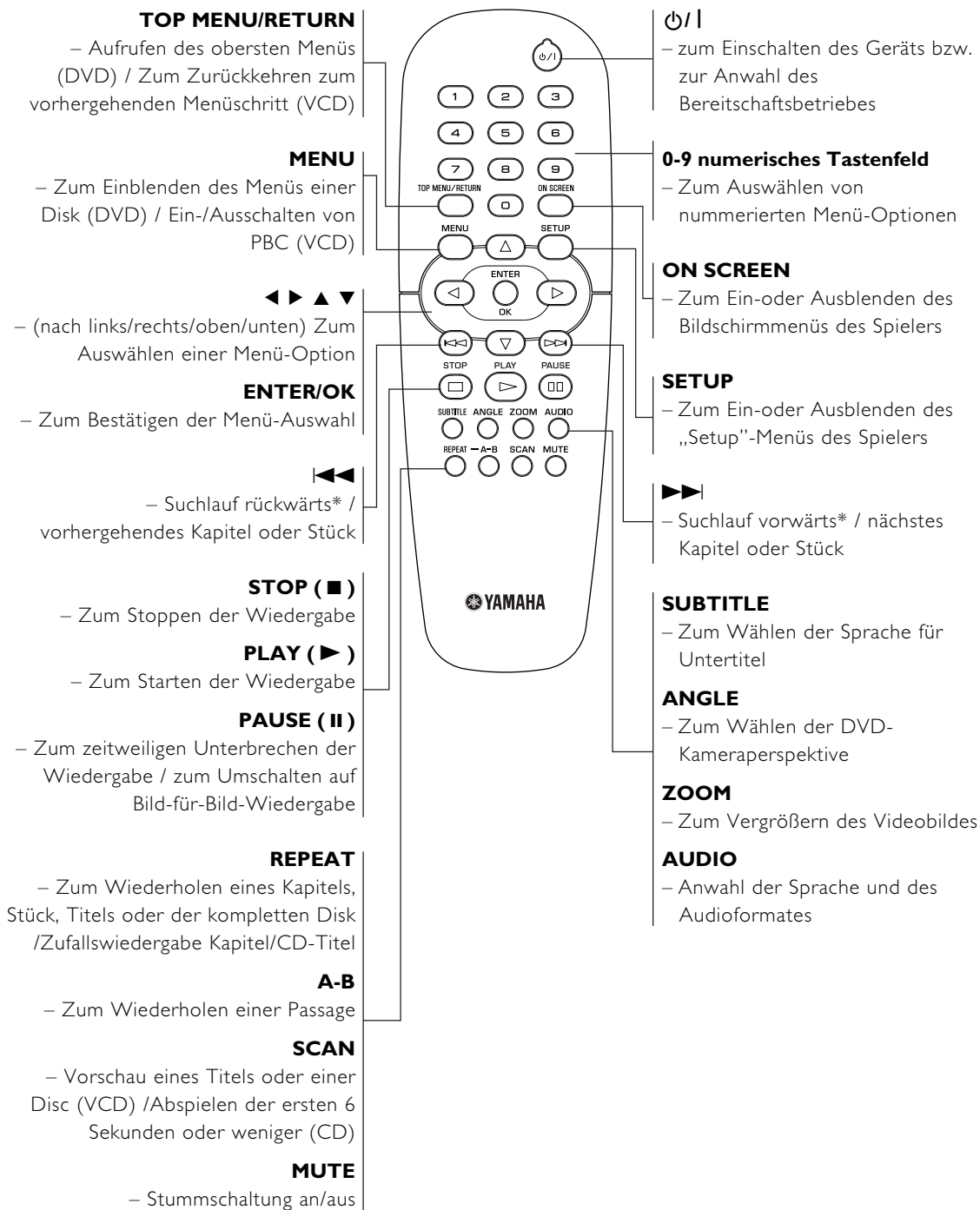

* Halten Sie die Taste etwa zwei Sekunden lang gedrückt.

Allgemeine Anschlusshinweise

Stellen Sie niemals Verbindungen her bzw. ändern Sie sie niemals, solange das Gerät eingeschaltet ist.

- Die Anschlussart ist je nach den verwendeten Geräten unterschiedlich. Die folgenden Abbildungen zeigen einige Anschlußbeispiele.
- Um die Geräte optimal anzuschließen, lesen Sie bitte auch die Anleitungen der Geräte durch.
- Schließen Sie dieses Gerät nicht über Ihren Videorecorder an. Die Videoqualität kann durch das Kopierschutzsystem beeinträchtigt werden.
- Den Audio-Ausgang dieses Gerätes niemals mit dem Phono-Eingang eines Audio-Systems verbinden.

Digitalanschluss

Diese Gerät ist mit koaxialen (COAXIAL) und optischen (OPTICAL) Digitalausgangsbuchsen ausgestattet. Verbinden Sie eine oder beide Buchsen über ein (separat erhältliches) Spezialkabel mit einem AV-Receiver, der mit einem Dolby Digital-, DTS- oder MPEG-Decoder ausgestattet ist.

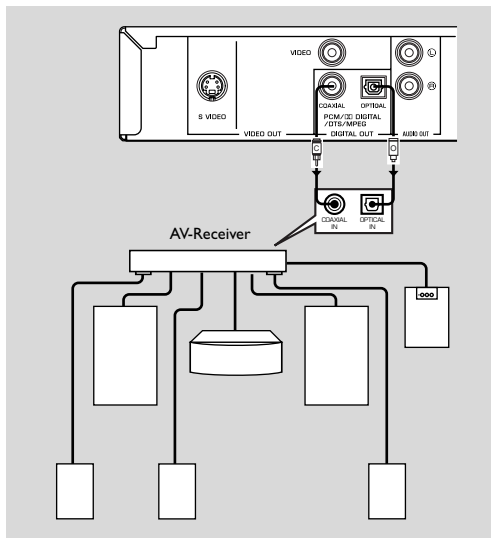

Der digitale Ausgang des Gerätes muss auf All gestellt werden (siehe „DIGITALAUSGANG“).

Hinweis:

– Das digitale Ausgangssignal muss ein Format besitzen, mit dem der Receiver kompatibel ist. Ansonsten liefert der Receiver Verzerrungen oder gar keinen Ton. Wählen Sie mit Hilfe des Menüs der Disk ein geeignetes Audioformat. Durch einmaliges oder mehrmaliges Drücken von AUDIO können Sie außer der Sprache auch das Audioformat umschalten. Das gewählte Format wird einige Sekunden im Statusfenster angezeigt.

Analog-Verbindungen

Verwenden Sie das zum Lieferumfang des Gerätes gehörige audio/Video-Kabel, um die Buchsen AUDIO OUT L (links) und R (rechts) des Players mit den entsprechenden Eingangsbuchsen des externen Audiogerätes – beispielsweise eines Stereo-Verstärkers – zu verbinden.

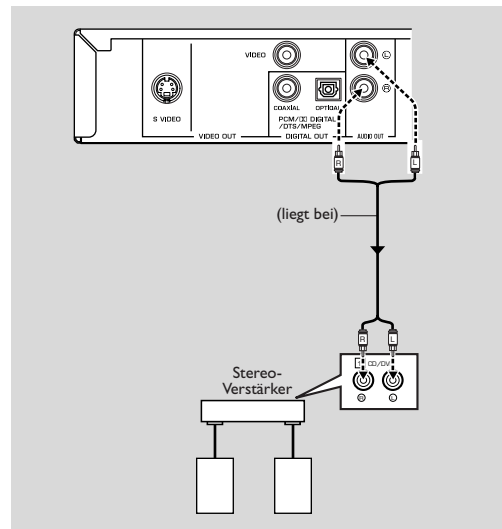

Vorbereitung

Videoanschluss

Wenn Ihr AV-Receiver mit Videoausgängen ausgestattet ist, schließen Sie den Receiver (und dann den Fernseher) so an, dass Sie am Eingangswähler des Receivers die Videoquelle für den Fernseher umschalten können. Dieses Gerät besitzt vier Arten von Videoausgangsbuchsen. Welche dieser Buchsen verwendet werden müssen, hängt vom Typ der Eingangsbuchse des anzuschließenden Geräts ab.

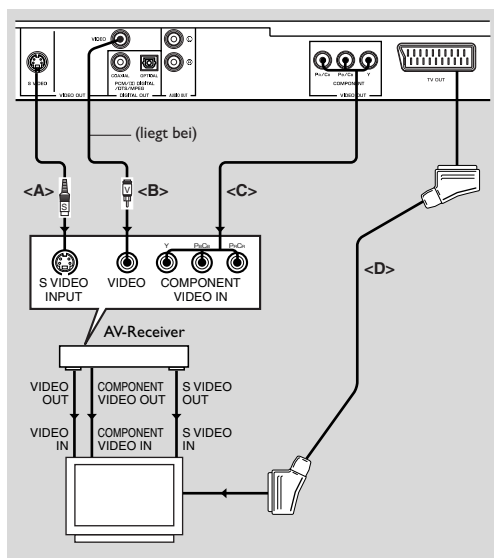

S VIDEO-anschluss <A>

Ein S-Videoanschluss liefert eine bessere Bildqualität, als der Composite-Videoanschluss da Farb- und Luminanzsignale nicht gemeinsam, sondern getrennt übertragen werden (S bedeutet „separat“). Ein S-Videoanschluss kann nur vorgenommen werden, wenn Ihr Receiver (und Fernseher) S-Videoeingangsbuchsen besitzt. Zum Anschließen benötigen Sie handelsübliche S- Videokabel.

VIDEO-anschluss

Verbinden Sie dieses Gerät über das mitgelieferte Videokabel mit dem AV-Receiver oder Fernseher.

COMPONENT VIDEO-Anschluss <C>

Eine Component-Videoverbindung garantiert eine ausgezeichnete Farbwiedergabe (besser noch als S-Video), weil die Farben nach Leuchtintensität (Y, grüner Anschluss) und farblichen Unterschieden (Pb, blau/Pr, rot) ausgegeben werden. Hierfür benötigen Sie handelsübliche Koaxkabel. Die Verbindung ist für Receiver (und Fernseher) mit Component-Eingängen belegt. Beachten Sie beim Anschließen die Farben der Buchsen und Stecker. Wenn Ihr Receiver keine Component-Buchsen aufweist, könnten Sie eventuell über eine Direktverbindung mit dem Fernseher eine bessere Bildqualität erzielen.

SCART-Buchse <D>

Auch ein Fernseher mit Videoeingangsbuchse kann direkt an den Spieler angeschlossen werden. Dieses Gerät besitzt zu diesem Zweck eine TV OUT-buchse. Dieser Verbindungstyp garantiert eine optimale Bildqualität.

Hinweis:

– Stellen Sie sicher, dass der mit „TV“ gekennzeichnete Stecker am SCART-Kabel an das Fernsehgerät und der mit „DVD“ gekennzeichnete Stecker am SCART-Kabel an dieses Gerät angeschlossen wurde.

Anschließen an einen AV-Receiver mit SCART-Buchse

Wenn Ihr AV-Receiver mit SCART-Anschlüssen versehen ist, können Sie die TV OUT-Buchse dieses Geräts an eine SCART-Buchse des AV-Receiver anschließen.

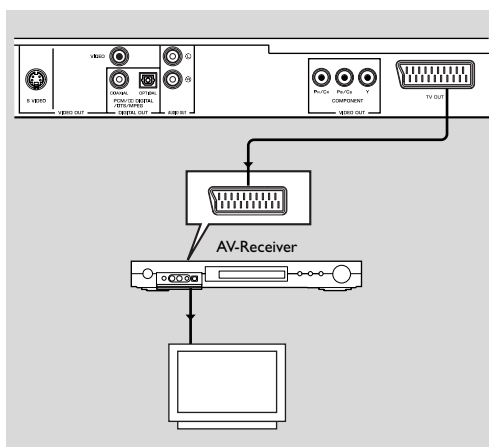

Einlegen der Batterien in die Fernbedienung

- 1 Öffnen Sie das Batteriefach, indem Sie auf die Lasche drücken und entnehmen Sie den Deckel.
- 2 Die Batterien mit der korrekten Polarität (durch die + und - im Batteriefach angegeben) in das Batteriefach einlegen.
- 3 Den Deckel des Batteriefachs wieder schließen.

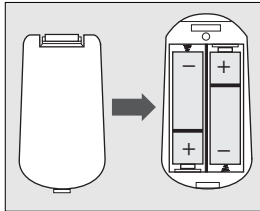

ACHTUNG!

- Nehmen Sie die Batterien heraus, wenn sie erschöpft sind oder die Fernbedienung längere Zeit nicht benutzt wird.
- Verwenden Sie niemals alte und neue Batterien oder Batterien unterschiedlichen Typs gleichzeitig.
- Die Batterien enthalten chemische Substanzen und müssen daher ordnungsgemäß entsorgt und von Kindern ferngehalten werden.

Umgang mit der Fernbedienung

- Richten Sie die Fernbedienung direkt auf den Fernbedienungssensor am Gerät.
- Lassen Sie die Fernbedienung niemals fallen und setzen Sie sie keinen starken Erschütterungen aus.
- Lassen Sie die Fernbedienung nicht an einem extrem warmen oder feuchten Ort liegen.
- Achten Sie darauf, dass keine Flüssigkeit in die Fernbedienung eindringt.

PAL/NTSC-Konvertierung

Dieses Gerät ist mit einer Funktion zur PAL/NTSC-Konvertierung ausgestattet, die die Video-Ausgabe der Disk an die Fernsehnorm anpasst. Es sind folgende Signalwandlungen belegt. Wie man die Wandlung aktiviert, erfahren Sie unter „TV TYP“:

Typ	Format	Ausgabeformat		
		Gewählter Modus		
		PAL	NTSC	MULTI
DVD	PAL	PAL	NTSC	PAL
	NTSC	PAL	NTSC	NTSC
VCD	PAL	PAL	NTSC	PAL
	NTSC	PAL	NTSC	NTSC

Hinweise:

- „MULTI“ kann nur gewählt werden, wenn Sie einen Fernseher verwenden, der sowohl das PAL- als auch das NTSC-System unterstützt.
- Während der Wandlung könnte es zu leichten Bildverzerrungen kommen. Das ist völlig normal. In der Regel erzielt man mit „MULTI“ die beste Bildqualität.

Einschalten

- 1 Verbinden Sie das Netzkabel mit einer geeigneten Steckdose.
- 2 Schalten Sie den Fernseher und AV-Receiver ein.
- 3 Wählen Sie auf dem AV-Receiver die Eingangsquelle, die den verwendeten Anschlussbuch entspricht. Siehe auch die Bedienungsanleitung der anderen beteiligten Geräte.
- 4 Schalten Sie dieses Gerät ein.
- 5 Wählen Sie auf dem Fernseher den geeigneten Videokanal (z.B. EXT1, EXT2, AV1, AV2, AUDIO/VIDEO usw.; siehe die Bedienungsanleitung des Fernsehers).
➔ Das Display auf der Frontplatte leuchtet und auf dem Bildschirm erscheint die Ausgangsseite.

Energiesparfunktion

Im STOP- und NO DISC-Modus wird nach einer 15-minütigen Pause automatisch die Bereitschaft des DVD-Players aktiviert (Energiesparfunktion). Bei Drücken von POWER oder PLAY der Fernbedienung bzw. der STANDBY/ON-Taste der Frontplatte wird er jedoch wieder aktiviert.

Bedienung

Grundlegende Wiedergabefunktionen

- 1 Drücken Sie **STANDBY/ON** auf der Frontplatte, um den DVD-Player einzuschalten.
- 2 Drücken Sie **▲ (OPEN/CLOSE)** auf der Frontplatte, um den Schlitten zu öffnen.
- 3 Legen Sie die gewünschte Disc mit dem Etikett nach oben in den Schlitten.
- 4 Drücken Sie **▲ (OPEN/CLOSE)** noch einmal, um den Schlitten zu schließen.
→ Sobald die Inhaltsangabe ausgewertet ist, beginnt die Wiedergabe automatisch.

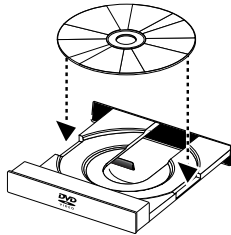

Achtung:

- Manche DVDs haben einen ganz bestimmten Ländercode. Ihr Player kann nur Discs abspielen, die den vorausgesetzten Ländercode verwenden.
- Wenn Sie „DISC-SPERRE“ auf SPERREN stellen und eine nicht freigegebene Disc einlegen, muss vor der Wiedergabe ein 6-stelliger Code eingegeben werden (siehe „DISC-SPERRE“).

Allgemeine Bedienung

Achtung: Alle hier erwähnten Bedienhinweise beziehen sich auf die Fernbedienung, es sei denn, es wird ausdrücklich etwas Anderes erwähnt.

Steuerung der Wiedergabe

STOP **DVD** **VCD** **CD** **SVCD**

- 1 Wenn Sie die Wiedergabe durch einmaliges Drücken von **STOP** anhalten, kann sie später ab der erreichten Stelle fortgesetzt werden. Drücken Sie **STOP** hingegen zwei Mal, so wird die Wiedergabe bei Bedarf wieder ab dem Beginn gestartet.

PAUSE/STEP **DVD** **VCD** **CD** **SVCD**

- 1 Die Standbild-Funktion kann durch Drücken von **PAUSE** bei laufender Wiedergabe aktiviert werden.
- 2 Um in diesem Modus das nächste Bild (Frame) zu wählen, müssen Sie **PAUSE** noch einmal drücken.
- 3 Drücken Sie **PLAY**, um die Wiedergabe fortzusetzen.

SKIP

- 1 Drücken Sie bei laufender Wiedergabe kurz **◀◀** oder **▶▶**, um zum nächsten Kapitel/Titel zu springen bzw. zum Beginn des aktuellen Kapitels/Titels zurückzukehren.
- 2 Drücken Sie **◀◀** zwei Mal kurz, um zum vorangehenden Kapitel/Titel zu gehen.

- 3 Ein Kapitel/einen Titel kann man auch anwählen, indem man seine Nummer mit den Zifferntasten eingibt und danach **ENTER/OK** drückt.

Achtung: Halten Sie **▶▶** bzw. **◀◀** mindestens zwei Sekunden gedrückt, um zurück- bzw. vorzugehen.

SEARCH **DVD** **VCD** **CD** **SVCD**

- 1 Um schneller zu einer weiter entfernten Stelle zu springen, müssen Sie **▶** oder **◀** gedrückt halten.
- 2 Drücken Sie **▶** oder **◀** noch einmal, um die Suchgeschwindigkeit zu erhöhen.
- 3 Drücken Sie **PLAY**, um die normale Wiedergabe fortzusetzen.

Zeitlupe

DVD

- 1 Um die Wiedergabe in Zeitlupe laufen zu lassen, müssen Sie **▲** oder **▼** drücken.
- 2 Betätigen Sie **▲** oder **▼** noch einmal, um die Geschwindigkeit zu ändern.
- 3 Drücken Sie **PLAY**, um die normale Wiedergabe fortzusetzen.

VCD **SVCD**

- 1 Um die Wiedergabe in Zeitlupe laufen zu lassen, müssen Sie **▼** drücken.
- 2 Betätigen Sie **▼** noch einmal, um die Geschwindigkeit zu ändern.
- 3 Drücken Sie **PLAY**, um die normale Wiedergabe fortzusetzen.

Achtung: Für **VCD**-/Super **VCD**-Discs ist die **SLOW BACKWARD**-Funktion (Zeitlupe rückwärts) nicht belegt.

Steuerung der Tonwiedergabe

MUTE **DVD** **VCD** **CD** **SVCD**

- 1 Drücken Sie **MUTE**, um die Tonausgabe zu deaktivieren.
- 2 Drücken Sie **MUTE** noch einmal, um die Stummschaltung wieder zu deaktivieren.

Anwahl der Audiokanäle



- 1 Eine Super VCD unterstützt zwei Stereo-Audiokanäle, die für Karaoke-Anwendungen oder Synchronfassungen genutzt werden. (Beispiel: ein Kanal enthält nur die Begleitung eines Stückes, damit man ungestört dazu singen kann.)
- 2 Drücken Sie AUDIO, um das gewünschte Audio-Kanalpaar zu wählen.
- 3 VCDs bieten nur einen Stereo-Audiokanal. Allerdings kann man STEREO, MONO L, MONO R oder MIX-MONO wählen, indem man AUDIO mehrmals betätigt.
 - STEREO: Ausgabe des linken und rechten Audiokanals der Disc über getrennte Buchsen und Kanäle.
 - MONO L: Ausgabe des linken Audiokanals der Disc über getrennte Buchsen (L und R).
 - MONO R: Ausgabe des rechten Audiokanals der Disc über getrennte Buchsen (L und R).
 - MIX-MONO: Ausgabe einer kombinierten Fassung des linken und rechten Kanals über beide Buchsen.

Wiederholung und Zufallswiedergabe



- Bei wiederholtem Drücken von REPEAT ändert sich der Repeat/Shuffle-Modus folgendermaßen:

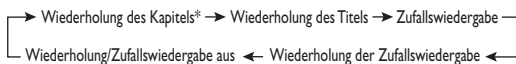

* Bestimmte Discs unterstützen diese Funktion nicht.



Im Falle von PBC OFF

- Bei wiederholtem Drücken von REPEAT ändert sich der Repeat/Shuffle-Modus folgendermaßen:

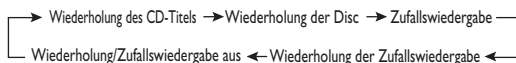

Repeat A-B

DVD Video-Discs: Wiederholung einer Sequenz innerhalb eines Titels

Video- und Audio-CDs: Wiederholung einer Sequenz innerhalb eines CD-Titels

- 1 Drücken Sie am Beginn der gewünschten Passage A-B.
- 2 Drücken Sie am Ende der gewünschten erneut Passage A-B.
 - Die gewählte Passage wird nun wiederholt abgespielt.
- 3 Um die Wiederholung zu beenden, müssen Sie A-B erneut drücken.

Disc Resume

Dieser Player kann sich für 5 Discs merken, wo die Wiedergabe zuletzt angehalten wurde. Auch nach erneutem Einlegen der Disc bzw. erneutem Einschalten des Geräts wird die Wiedergabe dann ab der betreffenden Stelle fortgesetzt.

- 1 Legen Sie eine der 5 zuletzt abgespielten Discs ein.
- 2 Drücken Sie PLAY, solange noch „LADEN“ im Display angezeigt wird. Wenn für diese Disc Angaben gespeichert wurden, setzt der DVD-Player die Wiedergabe nun ab der zuletzt erreichten Stelle fort.

OSD (Bildschirmanzeige)

Diese Funktion erlaubt die Anzeige bestimmter Disc-Informationen auf einem Bildschirm.

- Drücken Sie ON SCREEN. Auf dem Fernsehbildschirm erscheint nun das Status-Fenster.

Titel-/Kapitel-/CD-Titel-Anwahl

- 1 Drücken Sie ▲▼, um „TITEL“, „KAPITEL“ (DVD) oder „STÜCK“ (VCD) zu wählen.
- 2 Drücken Sie ENTER/OK.
- 3 Wählen Sie mit den Zifferntasten die Nummer des gewünschten Titels, Kapitels oder CD-Titels.

Springen zu einer bestimmten Position



- 1 Drücken Sie ▲▼, um „TT DAUER“, „CH DAUER“(DVD), „STÜCK DAUER“ oder „DISK DAUER“ (VCD) zu wählen.
 - „TT DAUER“ verweist auf die Spieldauer des aktuellen Titels; „CH DAUER“ vertritt die Spieldauer des aktuellen Kapitels.
- 2 Drücken Sie ENTER/OK.
- 3 Geben Sie die Stunden, Minuten und Sekunden (von rechts) mit den Zifferntasten ein. (Beispiel: 0:34:27)

Audio/Subtitle/Angle

Sofern die eingelegte Disc diese Funktionen unterstützt, können Sie auch „AUDIO“, „UNTERTITEL“ oder „WINKL“ wählen.

- 1 Drücken Sie ▲▼, um „AUDIO“, „UNTERTITEL“ oder „WINKL“ zu wählen.
- 2 Drücken Sie ENTER/OK.
- 3 Für „Audio“ und „Untertitel“
Treffen Sie Ihre Wahl mit ▲▼ und bestätigen Sie mit ENTER/OK.

oder

Für „Winkl“

Wählen Sie mit den Zifferntasten den gewünschten Blickwinkel.

Repeat/Time Display

- 1 Drücken Sie ▲▼, um „WIEDERHDLEM“ oder „ZEITANZ.“ zu wählen.
- 2 Drücken Sie ENTER/OK.

Bedienung

- 3 Treffen Sie Ihre Wahl mit ▲▼ und bestätigen Sie mit ENTER/OK.

Zeitanzeige

Bei wiederholtem Drücken von ON SCREEN ändert sich die Zeitanzeige folgendermaßen:

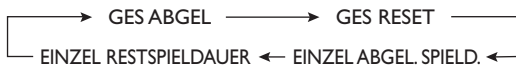

Zoom

Mit der Zoom-Funktion kann die Bildgröße geändert werden.

- 1 Drücken Sie ZOOM, um diese Funktion zu aktivieren.
 - Wählen Sie mit ▲▼◀▶ andere Ausschnitte des vergrößerten Bildes.
 - Die Wiedergabe wird fortgesetzt.
- 2 Drücken Sie ZOOM wiederholt, um wieder die normale Darstellung zu wählen.

DVD-Sonderfunktionen

Abspielen eines Titels

Eine DVD kann durchaus mehrere Titel enthalten. Das richtet sich nach der Produktion und dem Inhalt (Film, Videoclips, Serie usw.).

- Nach Einlegen einer Disc wird eine Inhaltsangabe auf dem Bildschirm angezeigt. Treffen Sie dann Ihre Wahl. Bei Bedarf können Sie das Titelmü auch bei laufender Wiedergabe aufrufen, indem Sie TOP MENU drücken.
 - Betätigen Sie die richtigen Zifferntasten oder ▲▼◀▶, um den gewünschten Eintrag zu wählen.
 - Bestätigen Sie mit ENTER/OK.

Abspielen eines Kapitels

Ein Titel kann mehrere Kapitel enthalten.

- Um bei laufender Wiedergabe ein anderes Kapitel zu wählen, müssen Sie MENU drücken, damit das Kapitelmenü (falls vorhanden) erscheint.
 - Betätigen Sie die richtigen Zifferntasten oder ▲▼◀▶ der Fernbedienung, um den gewünschten Eintrag zu wählen.
 - Drücken Sie ENTER/OK.
 - Nach Anwahl eines Kapitels können Sie auch mit ◀◀ oder ▶▶ zu einem anderen Kapitel springen.

Kamerablickwinkel

Bestimmte Discs enthalten Darstellungen bestimmter Szenen aus mehreren Blickwinkeln.

Dieser DVD-Player erlaubt die Anwahl des gewünschten Blickwinkels.

- Drücken Sie ANGLE auf der Fernbedienung.

Achtung: Diese Funktion ist nur für DVDs belegt, die mehrere Blickwinkel enthalten.

Ändern der Dialogsprache und/oder des Formats

- Drücken Sie AUDIO wiederholt, um eine andere Sprache zu wählen.

Achtung: Diese Funktion ist nur belegt, wenn die DVD auch mehrere Synchronfassungen enthält.

Untertitel

- Drücken Sie SUBTITLE wiederholt, um die gewünschten Untertitel zu wählen.

Achtung: Diese Funktion ist nur belegt, wenn die eingelegte DVD bzw. Super VCD auch mehrere Untertitelfassungen enthält.

VCD- & SVCD-Sonderfunktionen

Wiedergabesteuerung (PBC)

Mit der PBC-Funktion rufen Sie ein Indexmenü auf, über welches man nach Einlegen der VCD oder SVCD den gewünschten Titel wählen kann.

Aktivieren dieser Funktion bei laufender Wiedergabe bzw. nachdem man STOP zwei Mal gedrückt hat:

- 1 Drücken Sie MENU, um PBC zu aktivieren.
 - Beachten Sie die auf dem Bildschirm erscheinenden Hinweise.
- 2 Wählen Sie mit ◀◀ oder ▶▶ die gewünschte Seite.
 - Wenn die Menüeinträge nummeriert sind, können Sie auch die betreffenden Zifferntasten drücken.
 - Drücken Sie ENTER/OK.
- 3 Drücken Sie RETURN, um das Indexmenü bei laufender Wiedergabe aufzurufen.

Achtung:

- Der Inhalt des Indexmenüs richtet sich ganz nach der eingelegten Disc. Siehe also die Informationen der betreffenden Disc.
- Wenn die Disc überhaupt keine PBC-Informationen enthält, ist diese Funktion nicht belegt.

Um das Indexmenü zu überspringen und die Wiedergabe sofort ab dem Beginn zu starten:

- 1 Drücken Sie MENU, um die Funktion auszuschalten.

Vorschau 

- Drücken Sie SCAN, um das Vorschaumenü aufzurufen.
- Drücken Sie ▲▼, um „STÜCKAUSWAHL“, „DISK INTERVALL“ oder „STÜCK INTERVALL“ zu wählen.
- Drücken Sie ENTER/OK, um eine Option zu öffnen.

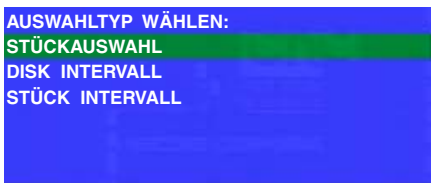

- Nach Aufrufen eines Menüeintrags:
 - Um die Vorschau zu beenden: Wählen Sie mit ▲▼▶ ENDE und drücken Sie ENTER/OK.
 - Um zum Vorschaumenü mit den anderen Einträgen zu springen: Wählen Sie mit ▲▼◀▶ MENU und drücken Sie ENTER/OK.

1 STÜCKAUSWAHL

Diese Funktion reduziert die Bildgröße der Disc-Titel und erlaubt die Anzeige sechs solcher Bilder auf dem Bildschirm, damit man den gewünschten Titel schneller findet.



- Um den gewünschten Titel zu wählen, müssen Sie mit ▲▼◀▶ die zweite Zeile anfahren und die Nummer jenes Titels neben „WÄHLEN“ eingeben.
 - Die übrigen fünf angezeigten Titel können gewählt werden, indem man mit ◀◀ oder ▶▶ die vorige bzw. nächste Seite aufruft und anschließend ENTER/OK drückt.

2 DISK INTERVALL

Mit dieser Funktion kann man eine Disc in sechs gleich große Abschnitte unterteilen, die gleichzeitig auf dem Bildschirm angezeigt werden. So weiß man schneller, was die Disc enthält.



- Um den gewünschten Titel zu wählen, müssen Sie mit ▲▼◀▶ die zweite Zeile anfahren und die Nummer jenes Titels neben „WÄHLEN“ eingeben. Drücken Sie anschließend ENTER/OK.

3 STÜCK INTERVALL

Mit dieser Funktion kann man einen Titel in sechs gleich große Abschnitte unterteilen, die gleichzeitig auf dem Bildschirm angezeigt werden. So weiß man schneller, was der Titel enthält.



- Um den gewünschten Titel zu wählen, müssen Sie mit ▲▼◀▶ die zweite Zeile anfahren und die Nummer jenes Titels neben „WÄHLEN“ eingeben. Drücken Sie anschließend ENTER/OK.

Wiedergabe von JPEG- und MP3-CDs

Dieser Player kann auch Bilddateien im JPEG-Format sowie MP3-Audiodateien einer CD-R/RW bzw. handelsüblichen CD wiedergeben. Auch Kodak Foto-CDs werden unterstützt.

- Sequenzielle Anzeige/Wiedergabe aller Bilder/Titel.
- Anwahl des Albums und Titels.
- Wiederholung (Disc/Album/Track/Bild).
- Wählen Sie alle Titel und Bilder der Disc, die abgespielt/angezeigt werden sollen.
- Ein Ordner darf maximal 500 Dateien enthalten.
- Es können bis zu 100 Dateien programmiert werden.

Allgemeine Bedienung

- Wenn Sie im „Setup“-Menü (siehe den MP3- & JPEG-Navigator weiter unten) MIT MENÜ wählen, erscheint das Menü der JPEG- bzw. MP3-CD vor der Wiedergabe.

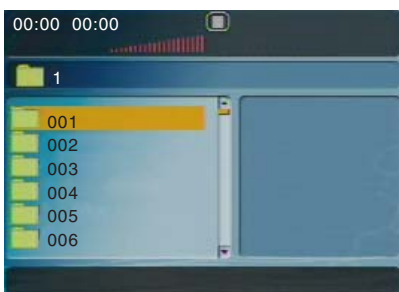

- Während der Anzeige von JPEG-Bildern können Sie mit MENU zum Menü springen.
- Um den gewählten Ordner zu öffnen, müssen Sie ENTER/OK drücken.
- Die Menüdarstellung kann jeweils sechs Dateien oder Ordner enthalten. Um zur nächsten (bzw. vorigen) „Seite“ zu springen, müssen Sie ►► (bzw. ◀◀) drücken.

MP3- & JPEG-Navigator

Um ein anderes Wiedergabeverfahren zu wählen, müssen Sie folgendermaßen vorgehen:

- 1 Halten Sie die Wiedergabe an (STOP) und drücken Sie SETUP, um das Setup-Menü aufzurufen.
- 2 Wählen Sie mit ◀▶ das PREFERENCE-Symbol.
- 3 Drücken Sie ▼, um das PREFERENCE-Menü zu öffnen.
- 4 Wählen Sie mit ▲▼ das MP3/JPEG NAV-Menü.
- 5 Drücken Sie ▶, um das Menü aufzurufen.
- 6 Drücken Sie ▲▼, um „OHNE MENÜ“ oder „MIT MENÜ“ zu wählen.
 - OHNE MENÜ: Automatische Wiedergabe aller Dateien in der Reihenfolge ihres Speicherdatums.
 - MIT MENÜ: Wiedergabe aller Dateien im gewählten Ordner.
- 7 Drücken Sie ENTER/OK, um Ihre Wahl zu bestätigen.

Wiedergabemodus

Automatische Wiedergabe

Wenn Sie OHNE MENÜ wählen, gibt der DVD-Player automatisch alle gewählten Einträge der JPEG- oder MP3-CD in der Anwahlreihenfolge wieder.

Repeat/Shuffle

- Wenn das Menü der JPEG- oder MP3-CD auf dem Bildschirm angezeigt wird, können Sie durch wiederholtes Drücken der REPEAT-Taste einen der folgenden Wiedergabemodi (PLAY MODE) wählen.
 - Repeat One: Ein und dieselbe Datei wird unendlich oft wiederholt.
 - Repeat Folder: Alle Dateien des gewählten Ordners werden wiederholt wiedergegeben.
 - Shuffle: Die Dateien im gewählten Ordner werden ein Mal in einer Zufallsreihenfolge wiedergegeben.
 - Folder: Alle Dateien in diesem Ordner werden wiedergegeben.
- Wenn Sie REPEAT während der Wiedergabe drücken, wird die gewählte Option angezeigt.
- Im Shuffle-Modus kann man Titel überspringen, indem man ◀◀ oder ►► drückt.

JPEG-Sonderfunktionen

Kurze Einleitung

Eine JPEG-CD („Picture CD“) enthält Bilddateien im JPEG-Format. Es können aber nur Dateien mit der Kennung „JPG“ ausgewertet werden. Solche CDs kann man übrigens selbst erstellen und also selbst fotografierte bzw. gescannte Bilder draufpacken. Somit kann man eine solche CD bei Bedarf als digitales Fotoalbum nutzen.

Außer den unter „Allgemeine Bedienung“ erwähnten Funktionen stehen noch folgende Dinge zur Verfügung:

- Anzeige von 12 kleinen Vorschaubildern.
- Heranzoomen (Vergrößern).
- Drehen der Bilder.
- Senkrechte oder waagerechte Spiegelung der Bilder.
- Hinzufügen unterschiedlicher Effekte.

Vorschau

Diese Funktion zeigt den Inhalt des gewählten Ordners bzw. der gesamten Disc an.

- 1 Drücken Sie während der Anzeige von JPEG-Bildern STOP. Nun werden 12 Bilder im Kleinformat angezeigt.



- 2 Drücken Sie ◀◀ oder ▶▶, um die vorige bzw. nächste Seite mit Vorschau Bildern aufzurufen.
- 3 Wählen Sie mit ▲▼◀▶ eines der angezeigten Kleinbilder und drücken Sie ENTER/OK oder...
Führen Sie den Cursor zu  am unteren „Seitenrand“, um die großen Versionen der momentan vorliegenden Kleinbilder anzuzeigen.
- 4 Drücken Sie MENU, um zum Menü der JPEG- oder MP3-CD zu springen.

Vergrößern der Bilder

- Drücken Sie während der Anzeige ZOOM, um das Bild in mehreren Stufen zu vergrößern.
- Mit ▲▼◀▶ können Sie die momentan nicht sichtbaren Partien des vergrößerten Bildes aufrufen.

Effekte für die Bildanzeige

Wenn ein Bild auf dem Bildschirm angezeigt wird

- Drücken Sie, um ▲▼◀▶ Zugriff zu bekommen auf die Effekte.
 - ▲: Vertikale Spiegelung des Bildes.
 - ▼: Horizontale Spiegelung des Bildes.
 - ◀: Drehen des Bildes gegen den Uhrzeigersinn.
 - ▶: Drehen des Bildes im Uhrzeigersinn.

Übergangseffekte

- Drücken Sie ANGLE wiederholt, um unterschiedliche Übergangseffekte zwischen den Bildern zu wählen.

MP3-Sonderfunktionen

Kurze Einleitung

„MP3“ ist die Abkürzung von „MPEG Audio Layer-3“. Hierbei handelt es sich um ein genormtes MPEG-Format. Eine CD fasst MP3-Dateien mit einer Gesamtspieldauer bis ±10 Stunden, d.h. fast zehn Mal soviel wie eine herkömmliche Audio-CD. Die Stücke befinden sich in Dateien. Unter „Allgemeine Bedienung“ wurden bereits zahlreiche belegte Funktionen erwähnt. Außerdem kann jedoch die Wiedergabegeschwindigkeit geändert werden.

Simultanwiedergabe von JPEG- und MP3-Dateien

- 1 Starten Sie zuerst die Wiedergabe der gewählten MP3-Audiodatei.
- 2 Danach können Sie dann die Anzeige der Bilddateien aktivieren. Siehe die Bedienhinweise bezüglich der Wiedergabe.
→ Die MP3-Musik läuft weiter und die gewählten Bilder werden der Reihe nach angezeigt.
- 3 Um diese Simultanwiedergabe zu deaktivieren, müssen Sie MENU drücken. Dann erscheint wieder das Menü der JPEG- oder MP3-CD. Drücken Sie nun STOP, um die MP3-Wiedergabe anzuhalten.

Achtung: Während der Simultanwiedergabe von JPEG-Bildern und MP3-Audiodateien, haben ◀◀ und ▶▶ keinen Einfluss auf die MP3-Wiedergabe.

„Setup“-Menü

Grundlegende Bedienung

- 1 Halten Sie die Wiedergabe an (STOP) und drücken Sie SETUP, um das Setup-Menü aufzurufen.
- 2 Drücken Sie ◀▶, um das Submenü zu öffnen oder zum vorigen Menü zurückzukehren.
- 3 Wählen Sie mit ▲▼ das gewünschte Menü.
- 4 Drücken Sie SETUP, um das Setup-Menü wieder zu verlassen.
→ Die im Setup-Menü vorgenommenen Einstellungen werden nun gespeichert und bleiben auch nach dem Ausschalten erhalten.

„General Setup“-Menü

Dieses Menü enthält mehrere Basisfunktionen. Sie heißen: „DISK-SPERRE“, „PROGRAMM“, „OSD SPRACHE“ und „BILDS.SCHONER“.
Verfahren Sie folgendermaßen:

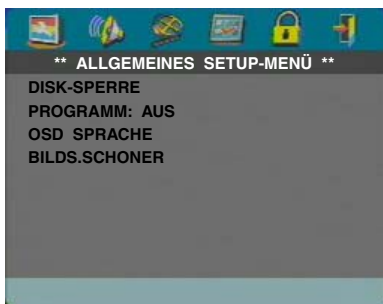

- 1 Drücken Sie SETUP, um das „Setup“-Menü aufzurufen.
- 2 Wählen Sie mit ◀▶ das ALLGEMEINES SETUP-Symbol .

DISK-SPERRE

Beim Sperren einer Disc speichert der Player ihren Code, um sie später wiederzuerkennen. Beim nächsten Mal kann die betreffende DVD erst nach Eingabe des Passworts abgespielt werden. Drücken Sie anschließend ENTER/OK, um die Disc anzumelden.

- 1 Wählen Sie mit ▲▼ „DISK-SPERRE“.
- 2 Drücken Sie ▶, um das dazugehörige Submenü zu öffnen.
→ SPERREN: Die eingelegte Disc ist gesperrt.
→ FREIGEBEN: Die Disc-Sperre ist aufgehoben.
- 3 Drücken Sie ◀, um zur „General Setup“-Seite zurückzukehren.

PROGRAMM: (nicht für JPEG-/MP3-CDs)

- 1 Wählen Sie mit ▲▼ „PROGRAMM“.
- 2 Führen Sie den Cursor mit ▶ zum Submenü-Feld, um das EINGABE aufzurufen.
→ EINGABE: Anwahl der Programmeinträge.
- 3 Drücken Sie ENTER/OK, um zur „Program“-Seite zu springen.

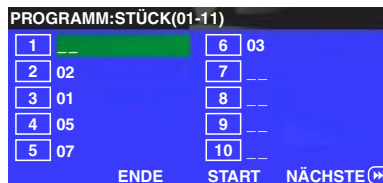

Festlegen der Stückreihenfolge

- 1 Wählen Sie mit den Zifferntasten die Nummer eines belegten Stücks.
- 2 Führen Sie den Cursor mit ▲▼◀▶ zur nächsten Position.
→ Nach Eingabe der ersten zehn Stück kann man mit ▶▶ zur nächsten Seite springen und die Programmierung fortsetzen. Alternativ hierzu können Sie mit ▲▼◀▶ den NÄCHSTE-Button anfahren und dann ENTER/OK drücken.
- 3 Wiederholen Sie diese Schritte, bis alle gewünschten Stück programmiert sind.

Löschen eines Stücks

- 1 Führen Sie den Cursor mit ▲▼◀▶ zum Stück, der aus der Liste entfernt werden soll.
- 2 Drücken Sie ENTER/OK oder PLAY, um diesen Stück aus dem Programm-Menü zu streichen.

Wiedergabe der Stück

Sobald die Liste programmiert ist...

- 1 Führen Sie den Cursor mit ▲▼◀▶ zum START-Button.
- 2 Drücken Sie ENTER/OK.
→ Der DVD-Player spielt die Stück nun in der programmierten Reihenfolge ab.

Beenden der Programmwiedergabe

Im „Program“-Menü...

- 1 Führen Sie den Cursor mit ▲▼◀▶ zum ENDE-Button.
- 2 Drücken Sie ENTER/OK, um dieses Menü zu verlassen.

Anhalten der Programmwiedergabe

- Drücken Sie bei laufender Programmwiedergabe STOP. Wenn Sie danach PLAY drücken spielt der DVD-Player die Disc wieder normal ab.

Wiederholen der Programmwiedergabe

- Drücken Sie bei laufender Programmwiedergabe REPEAT. Die programmierten Stück werden nun endlos wiederholt.

Achtung: Wenn Sie den „Shuffle“-Modus wählen, indem Sie REPEAT mehrere Male drücken, wird die Programmwiedergabe abgebrochen.

OSD SPRACHE

Mit dieser Option können Sie die Sprache wählen, in der die Menüfunktionen angezeigt werden.

- 1 Drücken Sie ▲▼, um „OSD SPRACHE“ im „General Setup“-Menü zu wählen.
- 2 Drücken Sie ►, um das dazugehörige Submenü zu öffnen.
- 3 Führen Sie den Cursor mit ▲▼ zur gewünschten Sprache.
- 4 Bestätigen Sie mit ENTER/OK.
- 5 Drücken Sie ◀, um zur „General Setup“-Seite zurückzukehren.

BILDS.SCHONER

Mit dieser Funktion kann der Bildschirmschoner ein- und ausgeschaltet werden.

- 1 Drücken Sie ▲▼, um „BILDS.SCHONER“ im „General Setup“-Menü zu wählen.
- 2 Drücken Sie ►, um das dazugehörige Submenü zu öffnen.
- 3 Führen Sie den Cursor mit ▲▼ zum gewünschten Eintrag.
→ EIN: Bei angehaltener Wiedergabe (STOP) bzw. solange keine Disc vorhanden ist (No DISC), wird nach einer Pause von 5~6 Minuten der Bildschirmschoner aktiviert.
→ AUS: Der Bildschirmschoner ist nicht aktiv.
- 4 Drücken Sie ENTER/OK.
- 5 Drücken Sie ◀, um zur „General Setup“-Seite zurückzukehren.

„Audio Setup“-Menü

Die „Audio Setup“-Seite bietet folgende Funktionen: „LAUTSP. SETUP“, „DIGITAL AUDIO SETUP“, „EQUALIZER“ und „3D“.



- 1 Drücken Sie SETUP, um das „Setup“-Menü aufzurufen.
- 2 Wählen Sie mit ◀► das AUDIO SETUP-Symbol .

LAUTSP. SETUP

Hier finden sich Funktionen für die Analog-Ausgabe, darunter „DOWNMIX“, „D.K.“ (Dynamikbegrenzung) usw. für die Wiedergabe von Surround-Material mit optimaler Qualität.

DOWNMIX

- 1 Wählen Sie mit ▲▼ „DOWNMIX“.
- 2 Drücken Sie ►, um das dazugehörige Submenü zu öffnen.
- 3 Führen Sie den Cursor mit ▲▼ zum gewünschten Eintrag.
 - L/R
→ Diese Option sollte nur gewählt werden, wenn Sie den DVD-Player an einen Dolby Prologic-Decoder angeschlossen haben.
 - STEREO
→ Diese Option bedeutet, dass Dolby Digital-Audiosignale in ein Signal umgewandelt werden, das über die analogen Stereo-Ausgänge (L/R) ausgegeben werden kann.
 - VIRTUAL SURROUND
→ Diese Einstellung erzeugt eine virtuelle Surround-Wiedergabe.
- 4 Drücken Sie ENTER/OK.
- 5 Drücken Sie ◀, um zur „Audio Setup“-Seite zurückzukehren.

D.K. (Dynamikbegrenzung)

Der DVD-Player komprimiert den Dynamikumfang des Tonsignals, so dass Abends eine übertriebene Lautstärke vermieden werden kann.

- 1 Wählen Sie mit ▲▼ „D.K.“.
- 2 Drücken Sie ►, um das dazugehörige Submenü zu öffnen.
- 3 Führen Sie den Cursor mit ▲▼ zum gewünschten Eintrag.
→ EIN: Die D.K.-Funktion ist aktiv.
→ AUS: Die D.K.-Funktion ist nicht aktiv.
- 4 Drücken Sie ENTER/OK.
- 5 Drücken Sie ◀, um zur „Audio Setup“-Seite zurückzukehren.

DIGITAL AUDIO SETUP

In diesem Menü können Sie einstellen, welche Digital-Signale über die Koax-Buchsen usw. ausgegeben werden dürfen.

DIGITALAUSGANG

- 1 Wählen Sie mit ▲▼ DIGITALAUSGANG.
- 2 Drücken Sie ►, um das dazugehörige Submenü zu öffnen.
- 3 Wählen Sie mit ▲▼ den gewünschten Eintrag.
 - ALLE: Die Digital-Signale werden unverändert ausgegeben. In diesem Modus stehen alle Audio-Einstellungen bis auf MUTE zur Verfügung.
 - NUR PCM: Wenn Ihr Receiver nur PCM-Daten auswerten und mit MPEG-2-, Dolby Digital- bzw. DTS-Signalen nichts anfangen kann, müssen Sie diese Option wählen.
- 4 Drücken Sie ENTER/OK.
- 5 Drücken Sie ◀, um zur „Audio Setup“-Seite zurückzukehren.

Achtung: Wenn Sie DIGITALAUSGANG auf „ALLE“ stellen, ist nur die MUTE-Einstellung belegt.

LPCM-AUSGANG

Hier bestimmen Sie, ob PCM-Signale mit einer Frequenz von 48kHz oder 96kHz ausgegeben werden sollen.

- 1 Wählen Sie mit ▲▼ „LPCM-AUSGANG“.
- 2 Drücken Sie ►, um das dazugehörige Submenü zu öffnen.
- 3 Führen Sie den Cursor mit ▲▼ zum gewünschten Eintrag.
 - 48K: 96kHz-Daten (sofern auf der Disc vorhanden) werden zu PCM-Daten im 48kHz-Format gewandelt.
 - 96K: Wenn die 96kHz-Disc mit einem Kopierschutz versehen ist, wird die Digital-Ausgabe deaktiviert. Es erfolgt dann keine Wandlung.
- 4 Drücken Sie ENTER/OK.
- 5 Drücken Sie ◀, um zur „Audio Setup“-Seite zurückzukehren.

EQUALIZER (KLANGMODUS)

Mit „EQUALIZER“ kann man aus mehreren Klang-Werkseinstellungen den gewünschten Sound auswählen. Bei Anwahl der für einen Musikstil geeigneten Einstellungen klingt die Musik noch überzeugender.

- 1 Wählen Sie mit ▲▼ „EQUALIZER“.
- 2 Springen Sie zum „KLANGMODUS“-Menü, indem Sie ► drücken.
- 3 Drücken Sie ►.
- 4 Führen Sie den Cursor mit ▲▼ zum gewünschten Eintrag.
 - LEISE: Die Disc wird ohne Klangbeeinflussungen abgespielt.
- 5 Drücken Sie ENTER/OK.
- 6 Drücken Sie ◀, um zur „Audio Setup“-Seite zurückzukehren.

Achtung: Bei Anwahl eines Tonmodus, der von der Disc nicht unterstützt wird, tritt eventuell Verzerrung auf. Wählen Sie dann einen anderen Modus bzw. „LEISE“.

3D (HALLMODUS)

Die „3D“-Funktion erzeugt Echos und einen Frequenzgang, die den Eindruck erwecken, dass man sich in einem ganz anderen akustischen Raum befindet.

- 1 Wählen Sie mit ▲▼ „3D“.
- 2 Springen Sie zum „HALLMODUS“-Menü, indem Sie ► drücken.
- 3 Drücken Sie ►.
- 4 Führen Sie den Cursor mit ▲▼ zum gewünschten Eintrag.
 - AUS: Die Disc wird ohne Klangbeeinflussungen abgespielt.
- 5 Drücken Sie ENTER/OK.
- 6 Drücken Sie ◀, um zur „Audio Setup“-Seite zurückzukehren.

„Video Setup“-Menü

Die „Video Setup“-Seite bietet folgende Funktionen: „TV TYP“, „TV BILDSCHIRM“, „UT GEHÖRLOSE“, „COMPONENT“, „PROGRESSIVE“ und „BILDEINSTELL.“.



- 1 Drücken Sie SETUP, um das „Setup“-Menü aufzurufen.
- 2 Wählen Sie mit ◀▶ das VIDEO SETUP-Symbol .

TV TYP

Schauen Sie vor Starten der DVD- oder VCD-Wiedergabe nach, ob die PAL- bzw. NTSC-Einstellung Ihrem Fernseher entspricht.

- 1 Drücken Sie ▲▼, um „TV TYP“ im „Video Setup“-Menü zu wählen.
- 2 Drücken Sie ▶, um das dazugehörige Submenü zu öffnen.
- 3 Führen Sie den Cursor mit ▲▼ zur gewünschten Option.
- 4 Drücken Sie ENTER/OK.
- 5 Drücken Sie ◀, um zur „Video Setup“-Seite zurückzukehren.

Achtung: „NTSC“ bedeutet, dass der Player NTSC-Signale ausgibt. Wählen Sie „PAL“, wenn PAL-Signale gesendet werden sollen. „MULTI“ bedeutet, dass sich das ausgegebene Bildformat nach der abgespielten DVD oder VCD richtet.

TV BILDSCHIRM

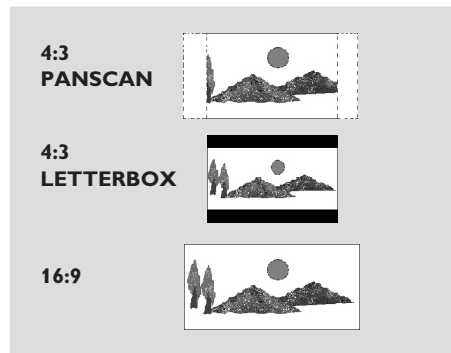

Geben Sie hier an, welches Bildformat Ihr Fernseher verwendet.

4:3 PANSKAN →, wenn Sie einen normalen Fernseher an den DVD-Player anschließen. Der ganze Bildschirm wird zwar gefüllt, allerdings fällt links und rechts etwas weg.

4:3 LETTERBOX →, wenn Sie einen normalen Fernseher an den DVD-Player anschließen. Der Bildschirm gibt das gesamte Bild wieder. Am oberen und unteren Rand werden jedoch schwarze Balken hinzugefügt.

16:9 →, wenn Sie einen Breitbild-Fernseher an den DVD-Player anschließen.

Verfahren Sie folgendermaßen

- 1 Drücken Sie ▲▼, um „TV BILDSCHIRM“ im „Video Setup“-Menü zu wählen.
- 2 Drücken Sie ▶, um das dazugehörige Submenü zu öffnen.
- 3 Führen Sie den Cursor mit ▲▼ zum gewünschten Eintrag.
- 4 Drücken Sie ENTER/OK.
- 5 Drücken Sie ◀, um zur „Video Setup“-Seite zurückzukehren.

UT GEHÖRLOSE

„UT GEHÖRLOSE“ sind Daten, die zwar in den Bildsignalen enthalten sind, für deren Wiedergabe man jedoch einen speziellen Decoder benötigt. Der Unterschied zwischen Untertiteln und diesen Legenden ist, dass erstere für den Normalgebrauch gedacht sind, während die Legenden für schwerhörige und taube Personen gedacht sind. Untertitel sind in der Regel sehr kurz gefasst. Legenden hingegen geben auch Aufschluss über die Geräuschkulisse (z.B. „Telefon klingelt“, „Fußschritte“ usw.).

Vor Anwahl dieser Funktion müssen Sie nachschauen, ob sowohl die eingelegte Disc als auch Ihr Fernseher diese Funktion unterstützen.

- 1 Drücken Sie **▲▼**, um „UT GEHÖRLOSE“ im „Video Setup“-Menü zu wählen.
- 2 Drücken Sie **▶**, um das dazugehörige Submenü zu öffnen.
- 3 Führen Sie den Cursor mit **▲▼** zur gewünschten Option.
→ EIN: Die Legenden werden ausgegeben.
→ AUS: Die Legenden werden nicht ausgegeben.
- 4 Drücken Sie ENTER/OK.
- 5 Drücken Sie **◀**, um zur „Video Setup“-Seite zurückzukehren.

COMPONENT

Dieses Menü bietet Ihnen die Wahl zwischen YUV-Signalen an den COMPONENT-Buchsen und RGB-Signalen an der TV OUT-Buchse (SCART).

- 1 Wählen Sie mit **▲▼** „COMPONENT“.
- 2 Drücken Sie **▶**, um das dazugehörige Submenü zu öffnen.
- 3 Führen Sie den Cursor mit **▲▼** zur gewünschten Option.
→ YUV: YUV-Signale liegen an den COMPONENT-Buchsen.
→ RGB: RGB-Signale liegen an der TV OUT-Buchse (SCART).
- 4 Drücken Sie ENTER/OK.
- 5 Drücken Sie **◀**, um zur „Video Setup“-Seite zurückzukehren.

PROGRESSIVE

Die COMPONENT-Buchse dieses Players kann Progressive-Bildsignale ausgeben, die bei Verwendung eines kompatiblen Fernsehers eine noch bessere Bildqualität zur Folge haben.

- 1 Wählen Sie mit **▲▼** „PROGRESSIVE“.
- 2 Drücken Sie **▶**, um das dazugehörige Submenü zu öffnen.
- 3 Führen Sie den Cursor mit **▲▼** zur gewünschten Option.
→ EIN: PROGRESSIVE ist aktiv.
→ AUS: PROGRESSIVE ist nicht aktiv.
Wenn Sie „EIN“ wählen, bittet der Player Sie, diesen Befehl zu bestätigen.
- 4 Drücken Sie ENTER/OK.
- 5 Drücken Sie **◀**, um zur „Video Setup“-Seite zurückzukehren.

Anmerkungen zur Progressive-Ausgabe:

- Ihr Fernseher muss die Progressivabtastung unterstützen.
 - Verwenden Sie für die Verbindung ein YPbPr-Kabel.
 - Solange „Progressive“ aktiv ist, geben die Buchsen VIDEO (CVBS) und S VIDEO keine Bildsignale aus.
 - Wenn Sie erstmal nichts sehen, müssen Sie 15 Sekunden warten. Eventuell wird der Empfang dann korrigiert. Andernfalls müssen Sie die „Progressive“-Funktion von Hand ausschalten.
- 1 Öffnen Sie den Schlitten, indem Sie **▲** (OPEN/CLOSE) auf der Frontplatte drücken.
 - 2 Drücken Sie **◀**.
 - 3 Drücken Sie MUTE.
- „Progressive“ ist nicht verfügbar, wenn „COMPONENT“ auf „RGB“ gestellt wurde.

BEDENKEN SIE, DASS NICHT ALLE HOCH AUFLÖSENDEN FERNSEHER VOLLSTÄNDIG ZU DIESEM PRODUKT KOMPATIBEL SIND. DAS KANN ZU ARTEFAKTEN IN DER BILDWIEDERGABE FÜHREN. BEI PROGRESSIVE-PROBLEMEN MIT EINEM 525 ODER 625 RATEN WIR ZUR VERWENDUNG DER „STANDARD DEFINITION“. BITTE WENDEN SIE SICH MIT FRAGEN BEZÜGLICH DER KOMPATIBILITÄT IHRES BILDSCHIRMS ZUM DVD-PLAYER VOM TYP 525P UND 625P AN EINE ANERKANNTE KUNDENDIENSTSTELLE.

Dieses Gerät unterstützt alle YAMAHA-Produkte, darunter auch die Projektoren DPX-1 (nur 525P), DPX-1000, LPX-500 sowie den Plasmabildschirm PDM-1.

BILDEINSTELL.

In diesem Menü können Sie die Bildwiedergabe (Helligkeit, Kontrast, Farbtöne und Farbsättigung) einstellen.

- 1 Drücken Sie ▲▼, um „BILDEINSTELL.“ im „Video Setup“-Menü zu wählen.
- 2 Drücken Sie ►, um das dazugehörige Submenü zu öffnen.

HELLIGKEIT

- 1 Wählen Sie mit ▲▼ „HELLIGKEIT“.
- 2 Drücken Sie ►, um die Balkengrafik zu öffnen.



- 3 Erhöhen bzw. verringern Sie die Helligkeit mit ◀▶.
- 4 Drücken Sie ENTER/OK.

KONTRAST

- 1 Wählen Sie mit ▲▼ „KONTRAST“.
- 2 Drücken Sie ►, um die Balkengrafik zu öffnen.
- 3 Erhöhen bzw. verringern Sie den Kontrast mit ◀▶.
- 4 Drücken Sie ENTER/OK.

FARB

- 1 Wählen Sie mit ▲▼ „FARB“.
- 2 Drücken Sie ►, um die Balkengrafik zu öffnen.
- 3 Erhöhen bzw. verringern Sie den Farbtonwert mit ◀▶.
- 4 Drücken Sie ENTER/OK.

FARBE

- 1 Wählen Sie mit ▲▼ „FARBE“.
- 2 Drücken Sie ►, um die Balkengrafik zu öffnen.
- 3 Erhöhen bzw. verringern Sie die Sättigung mit ◀▶.
- 4 Drücken Sie ENTER/OK.

PASSWORT SETUP

Mit dieser Funktion kann man die Kinder- und Disc-Sperre aktivieren oder ausschalten. Geben Sie das sechsstellige Passwort ein, sobald Sie dazu aufgefordert werden.



- 1 Drücken Sie SETUP, um das „Setup“-Menü aufzurufen.
- 2 Wählen Sie mit ◀▶ das PASSWORT-Symbol .
- 3 Wählen Sie mit ▼ „PASSWORT“.
- 4 Wählen Sie mit ► „ÄNDERN“.
- 5 Drücken Sie ENTER/OK, um die „Password Change“-Seite zu öffnen.



- 6 Drücken Sie ▼ so oft, bis der Player Sie auffordert, das alte Passwort einzugeben.
- 7 Geben Sie das aktuelle sechsstellige Passwort ein.
- 8 Wenn es richtig ist, können Sie nun ein neues Passwort eingeben.
- 9 Sicherheitshalber müssen Sie das neue Passwort nun noch einmal eingeben.
- 10 Drücken Sie ENTER/OK, um zur „Passwort Setup“-Seite zurückzukehren.

Achtung:

- Erst nach Eingabe des zutreffenden Passwort können die Kinder- und Disc-Sperre aktiviert bzw. ausgeschaltet werden.
- Wenn Sie Ihr eigenes Passwort vergessen haben, können Sie die Werksvorgabe (842100) verwenden und danach ein neues Passwort definieren.

„Preference Setup“-Menü

Dieses Menü bietet folgende Optionen: „AUDIO“, „UNTERTITEL“, „DISK-MENÜ“, „KI.SICHERUNG“, „GRUNDEINST.“ und „MP3/JPEG NAV“.

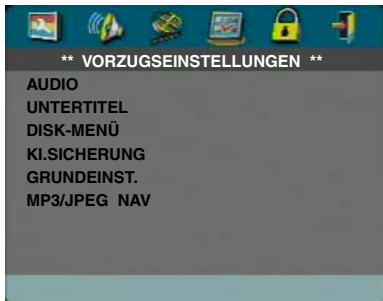

- 1 Drücken Sie zwei Mal STOP.
- 2 Drücken Sie SETUP, um das „Setup“-Menü aufzurufen.
- 3 Wählen Sie mit ◀▶ das VORZUGSEINSTELLUNGEN-Symbol .

AUDIO

DVDs enthalten oftmals Versionen in verschiedenen Sprachen. Mit dieser Option können Sie die bevorzugte Dialogsprache wählen.

- 1 Wählen Sie mit ▲▼ „AUDIO“.
- 2 Drücken Sie ▶, um das Submenü zu öffnen.
- 3 Führen Sie den Cursor mit ▲▼ zur gewünschten Option.
→ Auch für andere Funktionen kann man eine Sprache wählen. Siehe „Wenn Sie für AUDIO, UNTERTITEL oder DISK-MENÜ „SONSTIGE“ wählen“.
- 4 Drücken Sie ENTER/OK.
- 5 Drücken Sie ◀, um zur „Preference“-Seite zurückzukehren.

Achtung: Es ist durchaus möglich, dass bestimmte DVDs die für AUDIO gewählte Sprache nicht unterstützen. Dann wird automatisch eine wohl belegte Sprache gewählt.

UNTERTITEL

DVDs enthalten oftmals Untertitel in verschiedenen Sprachen. Mit dieser Option können Sie die bevorzugte Untertitelsprache wählen.

- 1 Wählen Sie mit ▲▼ „UNTERTITEL“.
- 2 Drücken Sie ▶, um das Submenü zu öffnen.
- 3 Führen Sie den Cursor mit ▲▼ zur gewünschten Option.
→ Auch für andere Funktionen kann man eine Sprache wählen. Siehe „Wenn Sie für AUDIO, UNTERTITEL oder DISK-MENÜ „SONSTIGE“ wählen“.
- 4 Drücken Sie ENTER/OK.
- 5 Drücken Sie ◀, um zur „Preference“-Seite zurückzukehren.

Achtung: Es ist durchaus möglich, dass bestimmte DVDs die für UNTERTITEL gewählte Sprache nicht unterstützen. Dann wird automatisch eine wohl belegte Untertitelsprache gewählt.

DISK-MENÜ

Bestimmte DVDs können die Bedienungsführung (Menüs) in mehreren Sprachen anzeigen. Mit dieser Option können Sie die bevorzugte Menüsprache wählen.

- 1 Wählen Sie mit ▲▼ „DISK-MENÜ“.
- 2 Drücken Sie ▶, um das Submenü zu öffnen.
- 3 Führen Sie den Cursor mit ▲▼ zum gewünschten Eintrag.
→ Auch für andere Funktionen kann man eine Sprache wählen. Siehe „Wenn Sie für AUDIO, UNTERTITEL oder DISK-MENÜ „SONSTIGE“ wählen“.
- 4 Drücken Sie ENTER/OK.
- 5 Drücken Sie ◀, um zur „Preference“-Seite zurückzukehren.

Achtung: Wenn eine DVD die gewählte DISC MENU-Sprache nicht unterstützt, wird automatisch eine andere gewählt.

Wenn Sie für AUDIO, UNTERTITEL oder DISK-MENÜ „SONSTIGE“ wählen

In dem Fall kann man auch eine andere als die standard angebotenen Sprachen wählen. Verfahren Sie folgendermaßen:

- 1 Führen Sie den Cursor mit ▲▼ zu „SONSTIGE“.
- 2 Drücken Sie ENTER/OK.
→ Der DVD-Player fordert Sie nun auf, den Code der gewünschten Sprache (vier Ziffern) einzugeben.
- 3 Geben Sie die Ziffern des Sprachcodes ein.
→ Unter „Sprachcodes“ am Ende dieser Anleitung finden Sie eine Übersicht aller erkannten Sprachen und ihrer Codes.
- 4 Drücken Sie ENTER/OK.

KI.SICHERUNG DVD

Bestimmte DVDs enthalten Filmmaterial, das für Kinder nicht geeignet ist. Solche Discs sind mit „Parental Control“-Informationen versehen, mit denen man die Wiedergabe bestimmter Szenen oder sogar der gesamten Disc sperren kann. Alle Szenen sind mit einer Bewertung zwischen „1“ und „8“ versehen. Eventuell werden für gesperrte Szenen Alternativen angeboten. Die Sperrstufen/Bewertungen sind je nach Auslieferungsland verschieden. Mit der „Parental Control“-Funktion kann man dafür sorgen, dass Kinder brisante oder gewalttätige Szenen nicht zu Gesicht bekommen, weil eventuell andere Szenen abgespielt werden.

- VCDs, SVCDs und CDs unterstützen diese Kindersperre nicht und enthalten demnach auch keine Sperrstufen. Auch DVD-Raubkopien könnten diese Sperrfunktion unterdrücken.
- Zum Einstellen der Kindersperre verfahren Sie bitte folgendermaßen:
 - 1 Wählen Sie mit ▲▼ „KI.SICHERUNG“.
 - 2 Springen Sie zum dazugehörigen Submenü, indem Sie ► drücken.
 - 3 Wählen Sie anschließend mit ▲▼ die gewünschte Sperrstufe.
 - 4 Bestätigen Sie mit ENTER/OK und drücken Sie danach ◀, um zur „Preference“-Seite zurückzukehren.

„Parental Control“ aus

Die Kindersperre ist ausgeschaltet. Die Disc kann ohne Einschränkung abgespielt werden.

- 1 Wählen Sie den Eintrag „8 ERWACHSENE“.
- 2 Drücken Sie ENTER/OK.

Sperrstufen „1“ bis „7“:

- 3 Bestimmte Discs enthalten Szenen, die für Kinder nicht geeignet ist. Alle Szenen mit einer Bewertung, die über dem eingestellten Wert liegt, werden übersprungen. Enthält die Disc für solche Szenen Alternativen, so werden jene abgespielt. Andernfalls hält die Wiedergabe an. Um sie fortzusetzen, muss man den sechsstelligen Code erneut eingeben.

GRUNDEINST.

Wenn sich der DVD-Player nach Ändern bestimmter Einstellungen nicht mehr erwartungsgemäß verhält, kann man „GRUNDEINST.“ wieder alle Werksvorgaben bis auf PASSWORT SETUP und KI.SICHERUNG aufrufen. Ihre eigenen Einstellungen werden dann gelöscht.

- 1 Wählen Sie mit ▲▼ „GRUNDEINST.“.
- 2 Wählen Sie „RÜCKSTELLEN“, indem Sie ► drücken.
- 3 Drücken Sie ENTER/OK.

Achtung: Bei Aktivieren dieser Funktion, werden alle Einstellungen wieder auf die Werksvorgaben zurückgestellt.

MP3/JPEG NAV

Über dieses Menü haben Sie Zugriff auf Einstellungsalternativen für die Wiedergabe von JPEG- und MP3-CDs.

- 1 Wählen Sie mit ▲▼ MP3/JPEG NAV.
- 2 Drücken Sie ►, um das Submenü aufzurufen.
- 3 Drücken Sie ▲▼, um „OHNE MENÜ“ oder „MIT MENÜ“ zu wählen.
 - OHNE MENÜ: Alle Bilder bzw. MP3-Dateien werden der Reihe nach angezeigt bzw. abgespielt.
 - MIT MENÜ: Wiedergabe aller Bild- oder MP3-Dateien im gewählten Ordner.
- 4 Drücken Sie ENTER/OK, um Ihre Wahl zu bestätigen.

Störungsbeseitigung

Wenn sich das Gerät nicht erwartungsgemäß verhält, lesen Sie sich bitte zuerst folgende Punkte durch. Falls Ihr Problem in dieser Übersicht nicht erwähnt wird bzw. wenn der Lösungsvorschlag keine Abhilfe schafft, aktivieren Sie bitte den Bereitschaftsbetrieb, lösen den Netzanschluss und wenden sich an eine von YAMAHA anerkannte Kundendienststelle.

Fehlfunktion	Abhilfe
Kein Strom	<ul style="list-style-type: none">– Kontrollieren, ob das Netzkabel richtig angeschlossen ist.
Kein Bild	<ul style="list-style-type: none">– Kontrollieren, ob das Fernsehgerät eingeschaltet ist.– Die Video-Anschlüsse kontrollieren.– Wenn Sie die Progressive Scan-Buchsen (die Buchsen Y P_B P_R des DVD-Players) nicht verwenden, aber trotzdem nichts sehen, müssen Sie Progressive Scan folgendermaßen ausschalten:<ol style="list-style-type: none">1. Drücken Sie ▲ (OPEN/CLOSE), um den Schlitten zu öffnen.2. ◀ drücken.3. Drücken Sie anschließend MUTE, um Progressive zu deaktivieren. Der DVD-Player wählt nun wieder die Component/Interlaced-Wiedergabe. Der Schlitten wird automatisch eingefahren, damit Sie wissen, dass die Umschaltung erfolgt ist.
Verzerrtes Bild	<ul style="list-style-type: none">– Die Disc ist stark verkratzt oder schmutzig.– Manchmal kann es zu kurzen Bildverzerrungen kommen. Hierbei handelt es sich nicht um eine Fehlfunktion.
Vollständig verzerrtes Bild oder Schwarzweiß-Bild bei einer DVD oder Video-CD	<ul style="list-style-type: none">– Kontrollieren Sie, ob die PAL/NTSC-Einstellung des DVD-Players dem vom Fernseher vorausgesetzten Format entspricht. (Siehe PAL/NTSC CONVERSION)
Kein Ton oder verzerrter Ton	<ul style="list-style-type: none">– Die Lautstärke einstellen.– Kontrollieren, ob die Lautsprecher korrekt angeschlossen sind.
Kein Tonsignal am Digital-Ausgang	<ul style="list-style-type: none">– Die Digital-Anschlüsse kontrollieren.– Kontrollieren Sie, ob Ihr Receiver MPEG-2 oder DTS decodieren kann. Wenn nicht, müssen Sie für die Digital-Ausgabe „PCM“ wählen.– Prüfen, ob der Receiver für das Audio-Format der gewählten Sprache (Ton) geeignet ist.
Disk kann nicht abgespielt werden	<ul style="list-style-type: none">– Die DVD+R/DVD+RW/DVD-R/DVD-RW/CD-R/CD-RW muss noch „finalisiert“ werden.– Kontrollieren, ob die Disk mit der bedruckten Seite nach oben eingelegt wurde.– Kontrollieren, ob die Disk defekt ist. Zu diesem Zweck eine andere Disk ausprobieren.– Wenn Sie die JPEG- oder MP3-CD selbst brennen, muss sie mindestens 6~10 Bilder bzw. 3~5 MP3-Dateien enthalten.
Keine Rückkehr zur Startanzeige, wenn die Disk entnommen wird	<ul style="list-style-type: none">– Das Gerät ausschalten und dann wieder einschalten, um ein Reset durchzuführen.
Das Gerät reagiert nicht auf die Fernbedienung	<ul style="list-style-type: none">– Die Fernbedienung direkt auf den Sensor an der Vorderseite des Gerätes richten.– Den Abstand zum Gerät verringern.– Die Batterien in der Fernbedienung austauschen.– Die Batterien wie angegeben einsetzen; dabei auf die Polarität (+/- Zeichen) achten.
Tasten funktionieren nicht	<ul style="list-style-type: none">– Um den Player vollständig zurückzustellen, müssen Sie auch den Netzanschluss lösen.
Das Gerät reagiert während der Wiedergabe nicht auf alle Befehle	<ul style="list-style-type: none">– Die Disk lässt bestimmte Bedienungsfunktionen eventuell nicht zu. Beachten Sie das Begleitheft der Disk.

ABSPIELFORMATE

DVD-Video
 Video-CD und SVCD
 CD
 PICTURE CD
 CD-R, CD-RW
 DVD+R, DVD+RW
 DVD-R, DVD-RW

VIDEO-SPEZIFIKATION

Video (CVBS)-Ausgang 1 Vss an 75 Ohm
 S-Video-Ausgangsleistung Y: 1 Vss an 75 Ohm
 C: 0,3 Vss an 75 Ohm
 RGB-Ausgangsleistung (SCART) 0,7 Vss an 75 Ohm
 Component Video-Ausgang Y: 1 Vss an 75 Ohm
 Pb/Cb Pr/Cr: 0,7 Vss an 75 Ohm

AUDIO-FORMAT

Digital Mpeg/Dolby Digital/DTS Compressed Digital
 PCM 16, 20, 24 Bits
 Fs, 44.1, 48, 96 kHz
 MP3(ISO 9660) 24, 32, 56, 64, 96, 128, 256 kbps
 fs, 16, 22.05, 24, 32, 44.1, 48 kHz
 Analoge Stereowiedergabe

AUDIO-SPEZIFIKATION

D/A-Wandler 24Bit
 Störabstand (1 kHz) 105dB
 Dynamikumfang (1 kHz) 100dB
 DVD fs 96 kHz 2Hz- 44kHz
 fs 48 kHz 2Hz- 22kHz
 SVCD fs 48 kHz 2Hz- 22kHz
 fs 44.1kHz 2Hz- 20kHz
 CD/VCD fs 44.1kHz 2Hz- 20kHz
 Verzerrung und Rauschen (1 kHz) 0,003%

FERNSEHNORM (PAL/50 Hz)(NTSC/60 Hz)

Anzahl Bildzeilen 625 525
 Wiedergabe Multinorm (PAL/NTSC)

ANSCHLÜSSE

SCART Eurokonnektor
 Y-Ausgang RCA/Cinch (grün)
 Pb/Cb-Ausgang RCA/Cinch (blau)
 Pr/Cr-Ausgang RCA/Cinch (rot)
 S-Video-Ausgang Mini-DIN, 4 Pins
 Video-Ausgang Cinch
 Audio-Ausgang L+R Cinch
 Digital-Ausgang 1 koaxial, 1 optisch
 IEC 958 für CDDA / LPCM/ MPEG1
 IEC1937 für MPEG 2, Dolby Digital und DTS

CABINET

Abmessungen (B x H x T) 435 x 315 x 55 mm
 Gewicht ca. 3.0 kg

BETRIEBSSPANNUNG

Stromversorgung 230V, 50Hz
 Leistungsaufnahme ca. 12W
 Standby-Leistungsaufnahme < 1W

Änderungen der technischen Daten ohne Vorankündigung vorbehalten.

Wartung und Pflege

Reinigen des Gehäuses

- Verwenden Sie ein weiches Tuch, das eventuell mit einer milden Seifenlauge angefeuchtet ist. Verwenden Sie niemals Alkohol, Spiritus, Ammoniak oder ätzende Lösungsmittel.

Reinigen von Discs

- Schmutzige Discs dürfen mit einem Reinigungstuch gesäubert werden. Wischen Sie immer von der Mitte zur Außenseite der Disc. Beschreiben Sie niemals Kreisbewegungen.
- Verwenden Sie niemals Lösungsmittel wie Waschbenzin, Verdünnern oder Antistatiksprays für Vinylplatten.

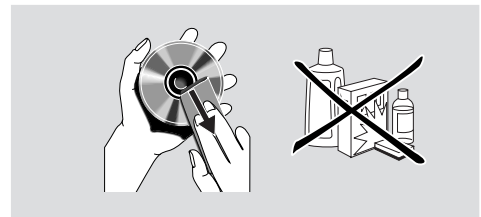

Sprachcode

Nachstehend finden Sie die Sprachcodes. Dies hat keinen Einfluss auf die „AUDIO“- , „UNTERTITLE“- und „DISK-MENÜ“-Optionen.

Abchasisch	6566
Afar	6565
Afrikaans	6570
Albanisch	8381
Altbulgarisch; Altslawisch;	6785
Altes Kirchenslawisch; Alt	6785
Altslawisch; Kirche	6785
Amharisch	6577
Arabisch	6582
Armenisch	7289
Aserbaidshanisch	6590
Assamesisch	6583
Avestanisch	6569
Aymara	6589
Baschkir	6665
Baskisch	6985
Bengalisch	6678
Bihari	6672
Birmanisch	7789
Bislama	6673
Bokmål, Norwegisch	7866
Bosnisch	6683
Bretonisch	6682
Bulgarisch	6671
Chamorro	6772
Chewa; Chichewa; Nyanja	7889
Chichewa; Chewa; Nyanja	7889
Chinesisch	9072
Deutsch	6869
Dsongkha	6890
Dänisch	6865
Englisch	6978
Esperanto	6979
Estländisch	6984
Fidschi	7074
Finnisch	7073
Französisch	7082
Frisisch	7089
Färöisch	7079
Gallegan	7176
Georgisch	7565
Gikuyu; Kikuyu	7573
Griechisch,	6976
Guarani	7178
Gujarati	7185
Gälisch; Schottisches Gälisch	7168
Hausa	7265
Hebräisch	7269
Herero	7290
Hindi	7273
Hiri Motu	7279

Ido	7379
Indonesisch	7368
Interlingua (International)	7365
Interlingue	7369
Inuktitut	7385
Inupiak	7375
Irisch	7165
Isländisch	7383
Italienisch	7384
Japanisch	7465
Javanisch	7486
Jiddisch	8973
Kalaallisut	7576
Kannada	7578
Kasachisch	7575
Kaschmirisch	7583
Kastilisch, Spanisch	6983
Katalanisch	6765
Khmer	7577
Kikuyu; Gikuyu	7573
Kinyarwanda	8287
Kirchenslawisch; Kirche	6785
Kirchenslawisch; Slawisch;	6785
Kirgisisch	7589
Komi	7586
Koreanisch	7579
Korsisch	6779
Korwanisch	7587
Kroatisch	7282
Kuanyama; Kwanyama	7574
Kurdisch	7585
Kwanyama; Kuanyama	7574
Lao	7679
Latein	7665
Lettisch	7686
Letzeburgesch;	7666
Limburgisch	7673
Limburgisch	7673
Limburgisch	7673
Lingala	7678
Litauisch	7684
Luxemburgisch;	7666
Malaiisch	7783
Malayalam	7776
Malegassisch	7771
Maltesisch	7784
Manx	7186
Maori	7773
Marathi	7782
Marschallisch	7772
Mazedonisch	7775

Nachstehend finden Sie die Sprachcodes. Dies hat keinen Einfluss auf die „AUDIO“- , „UNTERTITLE“- und „DISK-MENÜ“-Optionen.

Moldawisch	7779
Mongolisch	7778
Nauru	7865
Navaho, Navajo	7886
Navajo; Navaho	7886
Ndebele, Norden	7868
Ndebele, Süden	7882
Ndonga	7871
Nepalesisch	7869
Niederländisch	7876
Norwegisch	7879
Norwegisches Bokmål; Bokmål,	7866
Norwegisches Nynorsk;	7878
Nyanja; Tschitschewa; Chewa	7889
Nynorsk, Norwegisch;	7878
Nördliches Ndebele	7868
Nördliches Sami	8369
Okzitanisch (nach 1500); Proven	7967
Oriya	7982
Oromo	7977
Ossetisch	7983
Ossetisch	7983
Pali	8073
Pandschabisch	8065
Persisch	7065
Polnisch	8076
Portugiesisch	8084
Provenzalisch; Okzitanisch (spät)	7967
Puschto	8083
Quechua	8185
Rumänisch	8279
Rundi	8278
Russisch	8285
Rätoromanisch	8277
Samoanisch	8377
Sango	8371
Sanskrit	8365
Sardisch	8367
Schona	8378
Schottisches Gälisch; Gälisch	7168
Schwedisch	8386
Serbisch	8382
Sindhi	8368
Sinhalesisch	8373
Slowakisch	8375
Slowenisch	8376
Somalisch	8379
Sotho, Southem	8384
Spanisch; Kastilisch	6983
Sudanesisch	8385
Swahili	8387

Swati	8383
Südliches Ndebele	7882
Tadschikisch	8471
Tagalog	8476
Tahitisch	8489
Tamilisch	8465
Tatarisch	8484
Telugu	8469
Thailändisch	8472
Tibetanisch	6679
Tigrinya	8473
Tonga (Tonga-Inseln)	8479
Tschechisch	6783
Tschetschenisch	6769
Tschuang; Zhuang	9065
Tschuwachisch	6786
Tsonga	8483
Tswana	8478
Turkmenisch	8475
Twi	8487
Türkisch	8482
Uighur	8571
Ukrainisch	8575
Ungarisch	7285
Urdu	8582
Usbekisch	8590
Vietnamesisch	8673
Volapük	8679
Walisisch	6789
Wallonisch	8765
Weißrussisch	6669
Wolof	8779
Xhosa	8872
Yoruba	8979
Zhuang; Chuang	9065
Zulu	9085

OBSERVERA: LÄS DESSA ANVISNINGAR INNAN APPARATEN BÖRJAR ANVÄNDAS.

- 1 Läs igenom denna bruksanvisning för att få ut så mycket som möjligt av DVD-spelaren. Spara bruksanvisningen som referens för framtiden.
- 2 Placera DVD-spelaren på en välventilerad, sval, torr och ren plats - på avstånd från direkt solljus, värmekällor; vibrationer; damm, fukt och/eller kyla. Om DVD-spelaren placeras i en möbel, så se till att lämna ett mellanrum på minst ca 2,5 cm runt om DVD-spelaren för att garantera tillräcklig ventilation.
- 3 Placera DVD-spelaren på avstånd från andra elektriska apparater, motorer eller transformatorer för att undvika brummande ljudstörningar.
- 4 Utsätt inte DVD-spelaren för plötsliga temperaturväxlingar från kallt till varmt. Placera den inte heller på ett fuktigt ställe (t.ex. i ett rum med luftfuktare) för att förhindra kondensation inuti DVD-spelaren, vilket kan orsaka elektriska stötar, brand, skador på DVD-spelaren och/eller personsador.
- 5 Undvik att placera DVD-spelaren på en plats där främmande föremål kan tränga in i DVD-spelaren eller där den kan utsättas för droppande eller skvättande vätska. Placera inget av följande ovanpå DVD-spelaren:
 - en annan komponent, eftersom den kan orsaka skada och/eller missfärgning på DVD-spelarens yta,
 - ett brinnande föremål (t.ex. ett levande ljus), eftersom det kan orsaka brand, skador på DVD-spelaren och/eller personsador,
 - en behållare med vätska i (t.ex. en blomvas), eftersom den kan välta omkull så att vätska rinner ut, vilket kan orsaka elektriska stötar och/eller skador på DVD-spelaren.
- 6 Täck inte över DVD-spelaren med en tidning, en duk, en gardin e.dyl., eftersom det förhindrar värmeavledningen. Om temperaturen inuti DVD-spelaren blir för hög, kan det orsaka brand, skador på DVD-spelaren och/eller personsador.
- 7 Anslut inte DVD-spelaren till ett nätuttag förrän alla övriga anslutningar är gjorda.
- 8 Använd inte DVD-spelaren uppochnervänd, eftersom det kan leda till överhettning och orsaka skada på DVD-spelaren.
- 9 Var ej för hårdhänt vid hantering av olika reglage och/eller kablar.
- 10 Håll i stickkontakten, ej i själva kabeln, för att koppla loss nätkabeln från ett nätuttag.
- 11 Rengör inte DVD-spelaren med kemiska rengöringsmedel, eftersom det kan skada ytbehandlingen. Använd en ren, torr trasa vid rengöring.
- 12 DVD-spelaren får endast drivas på den spänning som anges på DVD-spelaren. Drift på högre spänning än den angivna är farligt och kan orsaka brand, skador på DVD-spelaren och/eller personsador. YAMAHA kan inte hållas ansvarig för någon skada som uppstått på grund av att DVD-spelaren drivits på någon annan spänning än den angivna.

- 13 För att undvika skador på grund av blixtnedslag bör nätkabeln kopplas loss från nätuttaget vid åskväder.
- 14 Försök inte själv modifiera eller laga DVD-spelaren. Kontakta en kvalificerad YAMAHA-reparatör vid behov av service eller reparation. Öppna aldrig höljet.
- 15 Koppla loss nätkabeln från nätuttaget när DVD-spelaren inte ska användas på ett bra tag (t.ex. vid semester).
- 16 Läs kapitlet FELSÖKNING angående vanliga manövreringsfel, innan du drar slutsatsen att det är något fel på DVD-spelaren.
- 17 Tryck på strömbrytaren STANDBY/ON och koppla sedan loss nätkabeln från nätuttaget, innan DVD-spelaren flyttas.

VARNING

FÖR ATT MINSKA RISKEN FÖR ELDSVÅDA OCH ELEKTRISKA STÖTAR FÅR DEN HÄR APPARATEN INTE UTSÄTTAS FÖR REGN ELLER FUKT.

OBSERVERA!

De bilder som visas kan skilja sig beroende på land. Utför eller ändra aldrig en anslutning med strömmen påslagen.

Vid uppspelning av CD-skivor kodade med DTS-signaler återges störande brus via de analoga stereoutgångarna. För att undvika skador på stereoanläggningen bör användaren vidta lämpliga, förebyggande åtgärder; när de analoga stereoutgångarna på DVD-spelaren är anslutna till en förstärkare. För att kunna återge ljud av formatet DTS Digital Surround' måste en yttre 5.1-kanals DTS Digital Surround'-avkodare vara ansluten till den digitala utgången på DVD-spelaren.

LASERSÄKERHET

Denna produkt använder sig av en laser. På grund av risken för ögonskador bör ingen annan än en kvalificerad reparatör öppna höljet eller försöka reparera produkten.

VARNING!

SYNLIG OCH OSYNLIG LASERSTRÅLNING NÄR ÖPPEN. UNDVIK EXPONERING AV STRÅLEN. (VARNINGSPLOTS: INSIDAN AV LASERNS SKYDDSHÖLJE OCH SETETS BAKPLÅT)

LASER

Typ	Halvledarlaser, GaAlAs
Våglängd	650 nm (DVD) 780 nm (video-CD/CD)
Uteffekt	7 mW (DVD) 10 mW (video-CD/CD)
Strålavvikelse	60 grader

FARA

Synlig laserstrålning i öppet läge. Undvik att utsätta dig för strålningen. Försök aldrig titta in i apparaten genom skivfacket eller någon annan öppning medan stickkontakten är isatt i vägguttaget.

Introduktion	
Miljöinformation	2
Medföljande tillbehör.....	2
Anmärkningar angående skivor	2
Rengöra skivor	2
Symboler använda i denna bruksanvisning.....	2
Funktionsöversikt	
Framsida och baksida.....	3
Fjärrkontroll	4
Förberedelser	
Allmänna anmärkningar gällande anslutningar	5
Digitala anslutningar	5
Analoga anslutningar	5
Videoanslutningar	6
S VIDEO-anslutning <A>	6
VIDEO-anslutning 	6
COMPONENT VIDEO-anslutning <C>	6
SCART-anslutning <D>	6
Anslutning till en receiver för ljud/bildåtergivning med SCART-ingång	6
Sätta i batterier i fjärrkontrollen.....	7
Använda fjärrkontrollen	7
PAL/NTSC-Konvertering	7
Strömpåslag.....	7
Automatiskt strömpå/avslag.....	7
Användning	
Grundläggande avspelning	8
Allmänt tillvägagångssätt	8
Bildkontroll under avspelning.....	8
Ljudkontroll under avspelning.....	8
Repetering och blandning.....	9
Repetering A-B.....	9
Skivfortsättning.....	9
Skärmvisning (OSD)	9
Zoom	10
Speciella egenskaper för DVD.....	10
Avspelning av en titel.....	10
Avspelning av ett kapitel.....	10
Kameravinkel.....	10
Ändring av ljudspråk och/eller format.....	10
Texter	10
Speciella egenskaper för VCD & SVCD.....	10
Avspelningskontroll (PBC)	10
Granskningsfunktion.....	11
Avspelning av JPEG och MP3 CD	
Allmänt tillvägagångssätt	12
Navigatör för MP3 & JPEG.....	12
Avspelningsläge.....	12
Speciella egenskaper för JPEG	13
Funktionspresentation.....	13
Granskningsfunktion.....	13
Bildzoomning.....	13
Avspelning i flera vinklar	13
Strykningseffekt.....	13
Speciella egenskaper för MP3	13
Funktionspresentation.....	13
Samtidig avspelning av JPEG och MP3.....	13
Inställningsmeny	
Allmänt tillvägagångssätt	14
Generell inställningsmeny	14
SKIVLÅS	14
PROGRAM (ej för JPEG / MP3 CD)	14
OSD-SPRÅK.....	15
SKÄRMSLÄCKARE.....	15
Ljuställningsmeny	15
HÖGTALARINST.	15
DIG LJUDINST	16
EQUALIZER (LJUDLÄGE)	16
3D (REVERB-LÄGE).....	16
Videoinställningsmeny	17
TV-TYP.....	17
TV-SKÄRM.....	17
TEXTNING	18
KOMPONENT	18
PROG SCAN	18
BILDINSTÄLLNING.....	19
LÖSENORDSINSTÄLLNING	19
Inställningsmeny för preferenser	20
LJUD	20
TEXTRESMA	20
SKIVMENY	20
FÖRÄLDRAINST	21
STANDARD.....	21
MP3/JPEG-NAV	21
Felsökning	22
Specifikationer	23
Underhåll	23
Språkkoder	24

Introduktion

Tack för att du har köpt denna DVD-spelare från YAMAHA. Denna bruksanvisning förklarar DVD-spelarens grundfunktioner.

Regionkoden för denna DVD-spelare är 2.



Eftersom det är vanligt att DVD-filmer ges ut vid olika tidpunkter i olika delar av världen är alla DVD-spelare försedda med regionkoder, medan varje skiva kan vara kodad med en viss regionkod. Skivor med identisk regionkod, eller märkta med ALL som regionkod, kan spelas upp på DVD-spelaren. Vid isättning av en skiva som är kodad med en annan regionkod än den som gäller för DVD-spelaren kommer ett meddelande om regionkod att visas på skärmen. Skivan kan då inte spelas upp och bör tas ut ur DVD-spelaren.

Miljöinformation

Din DVD-spelare består av material som kan återvinnas och återanvändas om den plockas isär av ett specialiserat företag. Följ lokala bestämmelser vad gäller deponering av förpackningsmaterial, förbrukade batterier och gammal utrustning.

Medföljande tillbehör

- Fjärrkontroll
- Batterier (två av storlek AA) till fjärrkontroll
- Ljudkabel med stiftkontakter
- Videokabel med stiftkontakter
- Bruksanvisning

Anmärkningar angående skivor





- DVD-spelaren är ämnad för uppspelning av skivtyperna DVD video, Video CD (VCD), Super video CD (SVCD), Audio CD, CD-R, CD-RW (som stöder MP3) samt DVD+RW, DVD+R, DVD-R och DVD-RW.
- CD-R och CD-RW kan inte avspelas förrän de färdigställts.
- Vissa skivor kan inte avspelas beroende på skivans egenskaper eller förhållandena vid inspelningen.
- Se till att endast använda CD-R- och CD-RW-skivor tillverkade av pålitliga tillverkare.
- Använd inte skivor av onormal form (hjärtformade etc.).
- Använd inte skivor med tejp, flagor eller klister på, eftersom det kan orsaka skador på DVD-spelaren.
- Använd inte en skiva med en etikett från en etikettskrivare fastklitrast på skivytan.

Rengöra skivor

- När en skiva blir smutsig ska den rengöras med en rengöringstrasa. Torka skivan från mitten och utåt, inte i cirkelrörelse.
- Använd inte lösningsmedel som bensin, thinner, rengöringsmedel tillgängliga i handeln eller antistatisk sprej avsedd för analoga skivor.

Symboler använda i denna bruksanvisning

Symbolerna nedan uppträder i vissa rubriker och kommentarer med följande betydelser:

	– Beskrivningen gäller uppspelning av DVD-videoskivor
	– Beskrivningen gäller uppspelning av Video CD-skivor
	– Beskrivningen gäller uppspelning av ljud-CD-skivor
	– Beskrivningen gäller uppspelning av Super VCD-skivor.

- **Vissa DVD-videoskivor kräver särskilda funktioner, eller tillåter endast begränsade funktioner, under uppspelning.**
- **“X” kan visas på TV-skärmen, vilket betyder att funktionen inte är tillgänglig för den specifika DVD-skivan.**

Tillverkad under licens från Dolby Laboratories. “Dolby” och dubbel-D-symbolen är varumärken som tillhör Dolby Laboratories.

DTS och DTS Digital Out är varumärken som tillhör Digital Theater Systems, Inc.

Denna produkt använder sig av upphovsrättskyddsteknik som omfattas av vissa amerikanska patent och andra rättigheter till intellektuell egendom som ägs av Macrovision Corporation och andra rättighetsinnehavare. Denna upphovsrättskyddsteknik får endast användas med tillstånd från Macrovision Corporation, och är endast avsedd för hemmabruk och liknande begränsade visningsändamål, med mindre än att speciellt tillstånd föreligger från Macrovision Corporation. S.k. reverse engineering eller särtagning förbjuden.

Framsida och baksida

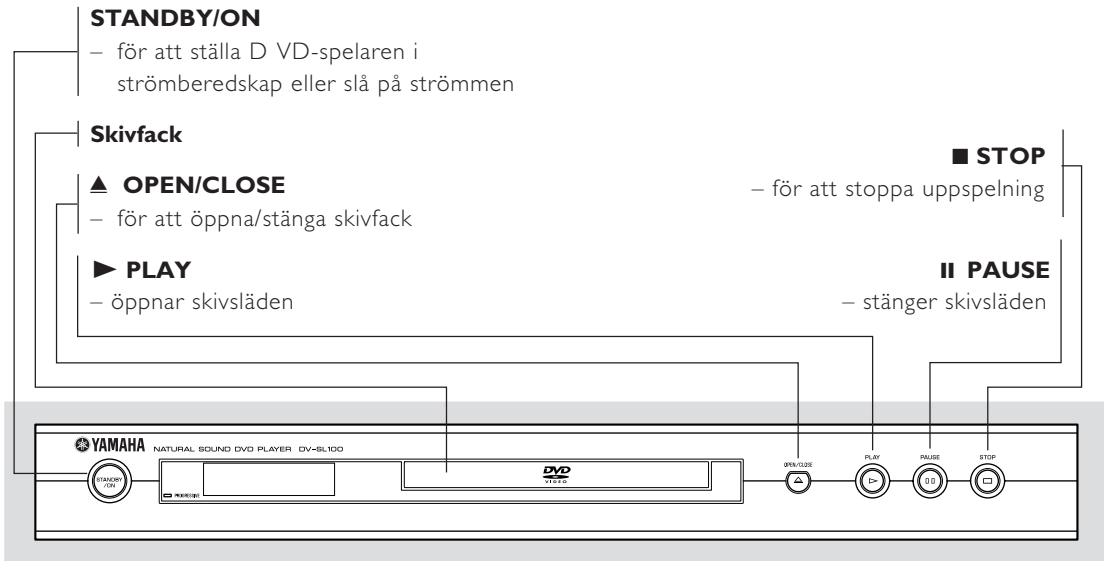

Svenska

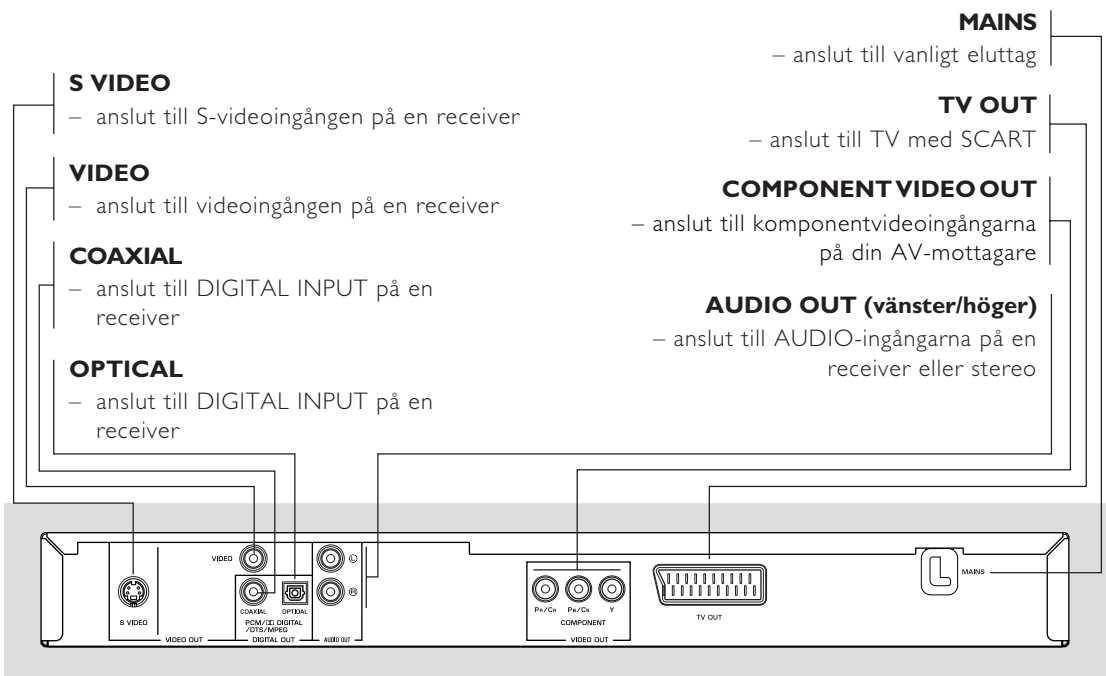

Varning: Vidrör inte pinnarna inne i kontaktarna på bakpanelen. Elektrostatisk urladdning kan leda till bestående skador på enheten.

Funktionsöversikt

Fjärrkontroll

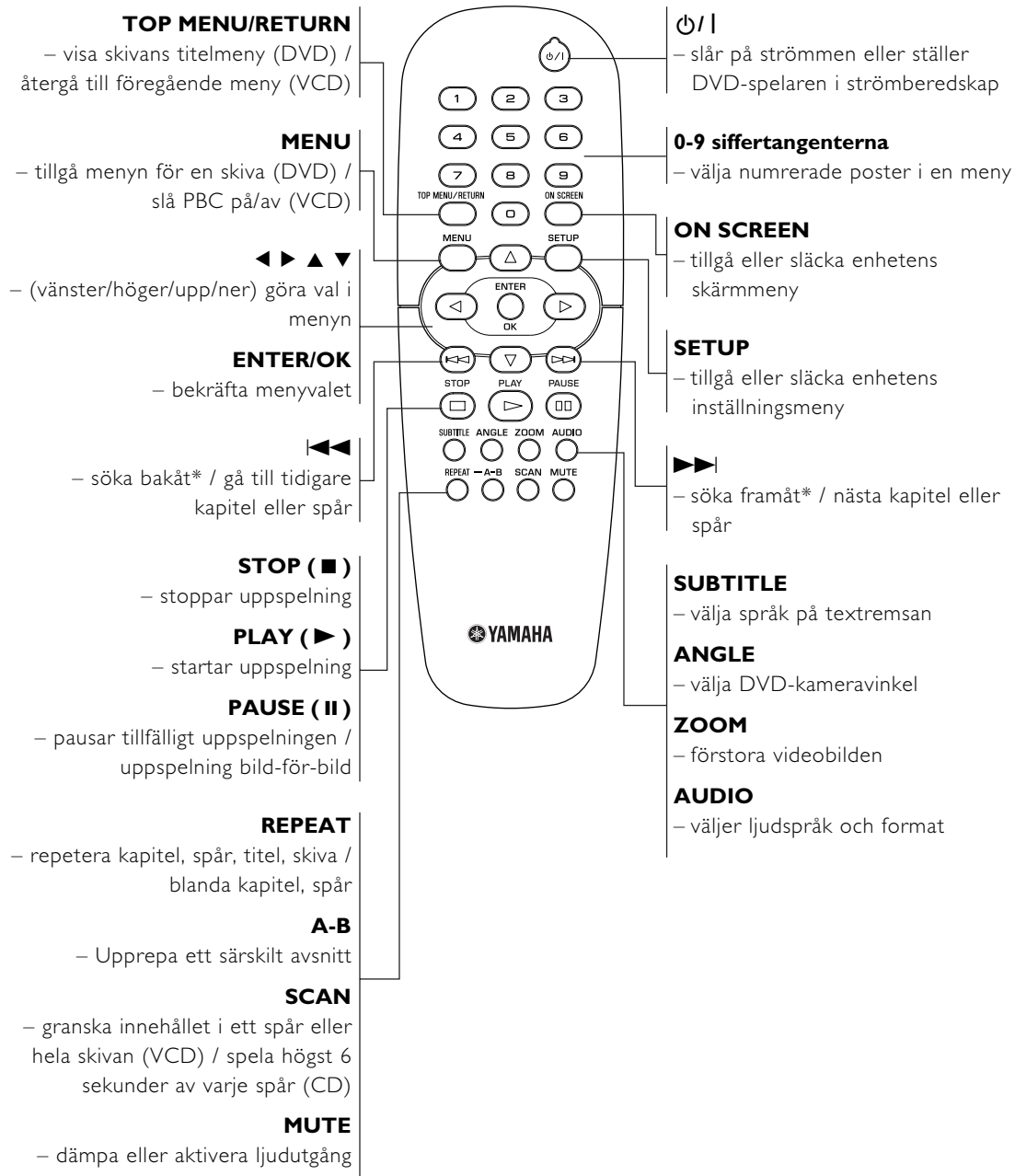

* Tryck och håll ner knappen ungefär två sekunder.

Allmänna anmärkningar gällande anslutningar

Kontrollera att strömmen är avslagen innan anslutningar utförs eller ändras.

- DVD-spelaren kan anslutas på olika sätt beroende på vilken eller vilka produkter den ska anslutas till. Möjliga anslutningssätt visas på följande illustrationer.
- Vi hänvisar även till övriga produkters bruksanvisningar angående lämpligaste anslutningssätt.
- Anslut inte DVD-spelaren via VCR:en. Systemet för kopieringsskydd kan göra att bildkvaliteten försämras.
- Anslut inte DVD-spelarens ljudutgång till phono ingången på din ljudanläggning.

Digitala anslutningar

DVD-spelaren är utrustad med de digitala utgångarna COAXIAL och OPTICAL. Anslut den ena eller båda dessa utgångar till en receiver för ljud/bildåtergivning, försedd med en Dolby Digital-, DTS- eller MPEG-avkodare, med hjälp av därför avsedda kablar (säljs separat).

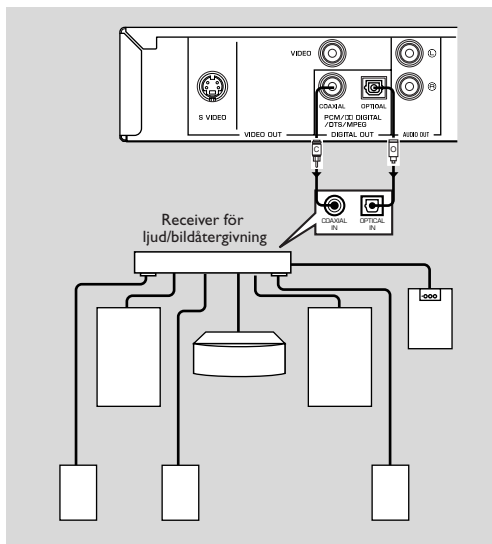

Du kommer att behöva ställa in DVD-spelarens digitala utgång på All (se 'DIGITAL UTG').

Observera:

– Om receptorn inte är anpassad för den digitala utmatningens ljudformat, så återger receptorn ett starkt störningsfyllt ljud eller inget ljud alls. Se till att välja lämpligt ljudformat på den bildskärmsmeny som finns med på skivan. Genom att trycka en eller fler gånger på AUDIO kan det vara möjligt att ändra inte bara ljudspråk utan också ljudformat. Valt ljudformat visas några sekunder i statusfönstret.

Analoga anslutningar

Anslut den ljud/videokabel med stiftkontakter som följer med DVD-spelaren mellan utgångarna AUDIO OUT L (vänster) och R (höger) på DVD-spelaren och motsvarande ingångar på aktuell ljudprodukt, t.ex. en stereoförstärkare.

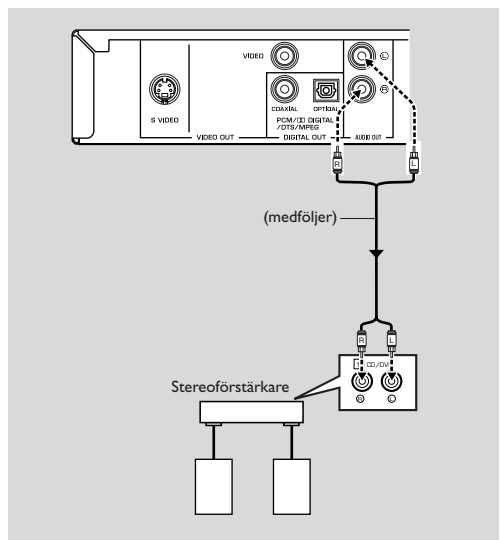

Videoanslutningar

Om receptorn för ljud/bildåtergivning är utrustad med videoutgångar, så anslut DVD-spelaren till receptorn (och sedan vidare till TV:n) på ett sätt som gör det möjligt att använda samma TV:n till att välja flera olika videokällor (LD, VCR o.s.v.) med hjälp av ingångsväljaren på receptorn.

DVD-spelaren är utrustad med fyra olika typer av videoutgångar. Använd den typ som lämpar sig bäst i enlighet med de ingångar som finns på den produkt som DVD-spelaren ska anslutas till.

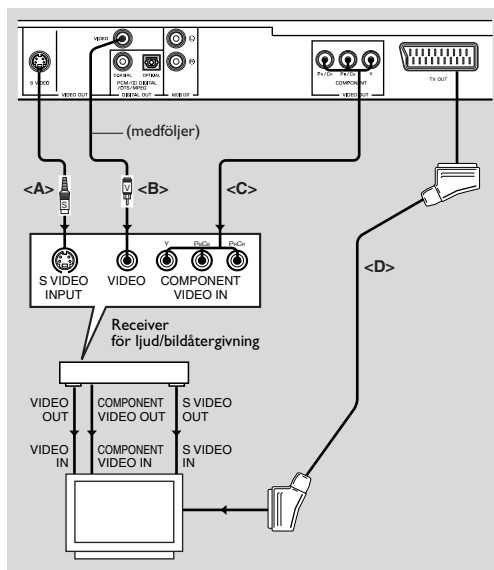

S VIDEO-anslutning <A>

S-videoanslutning (separerad videoanslutning) ger tydligare bildåtergivning än sammansatt videoanslutning, eftersom färg och luminans separeras vid signalöverföring. Använd en separat inköpt vanlig S-videokabel för denna anslutning. Observera att receptorn (TV:n) måste vara försedd med S-videoingång.

VIDEO-anslutning

Använd den videokabel med stiftkontakter som följer med DVD-spelaren till att ansluta DVD-spelaren till en Receiver för ljud/bildåtergivning eller TV.

COMPONENT VIDEO-anslutning <C>

Anslutning av komponentvideo återger naturtrogna färger (bättre än vid S-videoanslutning) då bildsignalen separeras i luminans (Y, uttaget färgkodat i grönt) och färgskillnad (Pb, blå/Pr, röd). Använd separat inköpta koaxialkablar. Det krävs en mottagare (och TV) försedd med komponentingång. Observera noga färgen för varje kontakt vid anslutning. Om din mottagare ej har några komponentutgångar kan anslutning av enhetens komponentutgång direkt till TV:ns komponentingång framställa en bättre bild.

SCART-anslutning <D>

Om TV:n endast har en SCART-koppling för inmatning av videosignaler och DVD-spelaren ska anslutas direkt till TV:n, så använd den TV OUT som finns på DVD-spelaren.

Observera:

– Se till att den ände på SCART-kabeln som är markerad med texten "TV" ansluts till TV:n och änden med markeringen "DVD" till DVD-spelaren.

Anslutning till en receiver för ljud/ bildåtergivning med SCART-ingång

Om receptorn för ljud/bildåtergivning är försedd med SCART-kopplingar, så kan SCART-utgången TV OUT på DVD-spelaren anslutas till SCART-ingången på receptorn.

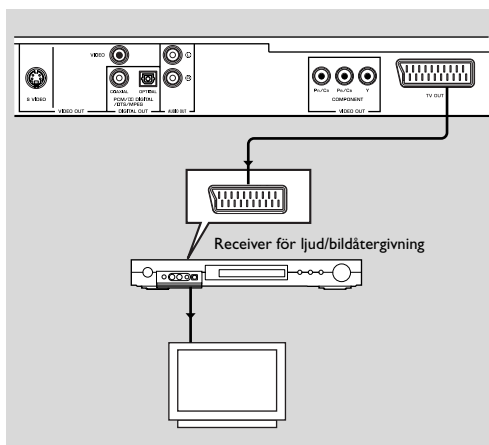

Sätta i batterier i fjärrkontrollen

- 1 Öppna batteriluckan genom att trycka in fliken och sedan lyfta av luckan.
- 2 Sätt i batterierna (typ AA) med rätt polaritet enligt symbolerna + och - inuti batterifacket.
- 3 Stäng luckan.

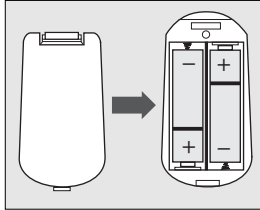

UPPM!

- Ta ur batterierna om de är förbrukade eller fjärrkontrollen inte ska användas under lång tid.
- Använd inte samtidigt gamla och nya batterier eller olika slags batterier.
- Batterier innehåller kemiska ämnen. De bör därför källsorteras på korrekt sätt och hållas ur räckhåll för barn.

Använda fjärrkontrollen

- Rikta fjärrkontrollen mot sensorn på DVD-spelaren.
- Undvik att tappa eller utsätta fjärrkontrollen för slag och stötar.
- Lämna inte fjärrkontrollen nära extremt varma eller fuktiga ställen.
- Spill inte vatten på fjärrkontrollen och placera ingenting vått på den.

PAL/NTSC-Konvertering

Denna DVD-spelare är utrustad med en funktion för PAL/NTSC-konvertering, som konverterar skivans videoutsignaler så de passar din TV. Omvandling som kan utföras anges i tabellen nedan. Vi hänvisar till "TV-TYP" för att aktivera omvandling:

Skiva		Utmatningsformat		
Typ	Format	Valt läge		
		PAL	NTSC	MULTI
DVD	PAL	PAL	NTSC	PAL
	NTSC	PAL	NTSC	NTSC
VCD	PAL	PAL	NTSC	PAL
	NTSC	PAL	NTSC	NTSC

Observera:

- "MULTI" kan bara väljas vid användning av en TV som är kompatibel med båda systemen PAL och NTSC.
- Denna omvandling kan orsaka vissa bildstörningar. Detta är normalt. "MULTI" är således lämpligast för att erhålla hög bildkvalitet.

Strömpåslag

- 1 Anslut nätkabeln till ett nätuttag.
- 2 Slå på TV:n och receptorn.
- 3 Välj lämplig ingångskälla på receptorn enligt anslutningen av DVD-spelaren. Vi hänvisar till receptorns bruksanvisning angående detaljer.
- 4 Slå på DVD-spelaren.
- 5 Välj korrekt kanal för videoinmatning på TV:n (t.ex. EXT1, EXT2, AV1, AV2 eller AUDIO/VIDEO). Vi hänvisar till TV:ns bruksanvisning angående detaljer.
→ Teckenfönstret på DVD-spelarens framsida tänds och startbilden visas på TV:ns bildskärm.

Automatiskt strömpå/avslag

I läget STOP eller NO DISC ställs DVD-spelaren i beredskapsläget för att spara energi om ingen åtgärd utförts inom cirka 15 minuter. Slå på strömmen igen genom att trycka på POWER eller PLAY på fjärrkontrollen eller på STANDBY/ON på framsidan.

Användning

Grundläggande avspelning

- 1 Tryck på **STANDBY/ON** på framsidan för att slå på DVD-spelaren.
- 2 Tryck på **▲ (OPEN/CLOSE)** på framsidan för att öppna skivfacket.
- 3 Placera skivan i facket med etikettsidan vänd uppåt.
- 4 Tryck på **▲ (OPEN/CLOSE)** igen för att stänga facket.
→ Efter att ha avläst skivan startar DVD-spelaren avspelning automatiskt.

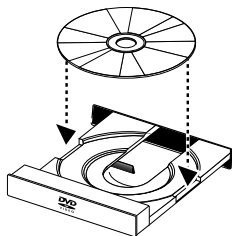

Observera:

- DVD-skivor kan vara försedda med en regionskod. DVD-spelaren kan inte avspela skivor som är försedda med en annan regionskod än DVD-spelaren.
- Om 'SKIVLÅS' står på LÅS och den isatta skivan är låst för tillgång måste du mata in dess 6-siffriga kod och/eller auktorisera tillgång till skivan (se 'SKIVLÅS').

Allmänt tillvägagångssätt

Observera: Samtliga anvisningar nedan avser användning av fjärrkontrollen, såvida inte annat anges.

Bildkontroll under avspelning

STOP DVD VCD CD SVCD

- 1 Det går att återta avspelning från punkten där den senast stoppades vid ett enskilt tryck på **STOP**. Vid två tryck på **STOP** för att stoppa startas avspelning från början av skivan.

PAUSE/STEP DVD VCD CD SVCD

- 1 Tryck på **PAUSE** under avspelning för att visa en stillbild.
- 2 Tryck på **PAUSE** igen för att flytta framåt med en bildruta i taget.
- 3 Tryck på **PLAY** för att återta normal avspelning.

SKIP

- 1 Tryck som hastigast på **◀◀** eller **▶▶** under avspelning för att hoppa till nästa kapitel/spår eller återgå till början av nuvarande kapitel/spår.
- 2 Tryck på **◀◀** två gånger för att återgå till föregående kapitel/spår.
- 3 Hoppa direkt till önskat kapitel/spår genom att mata in kapitel/spårnumret med sifvertangenterna och sedan trycka på **ENTER/OK**.

Observera: Tryck in och håll **▶▶** eller **◀◀** intryckt i över två sekunder för att koppla in snabbsökning framåt eller bakåt.

SEARCH DVD VCD CD SVCD

- 1 Tryck på **▶** eller **◀** för snabbsökning av innehållet framåt/bakåt.
- 2 Tryck på **▶** eller **◀** på nytt för att öka sökhastigheten.
- 3 Tryck på **PLAY** för att återta normal avspelning.

Slow Motion

DVD

- 1 Tryck under avspelning på **▲** eller **▼** för att avspela bilden i slow motion.
- 2 Tryck på **▲** eller **▼** igen för att välja önskad avspelningshastighet framåt/bakåt.
- 3 Tryck på **PLAY** för att återta normal avspelning.

VCD SVCD

- 1 Tryck under avspelning på **▼** för att avspela bilden i slow motion.
- 2 Tryck på **▼** igen för att välja önskad avspelningshastighet framåt.
- 3 Tryck på **PLAY** för att återta normal avspelning.

Observera: Funktionen **LÅNGSAM UPPSPELNING BAKÅT** kan inte användas för VCD/Super VCD-skivor.

Ljudkontroll under avspelning

MUTE DVD VCD CD SVCD

- 1 Tryck på **MUTE** för att tillfälligt dämpa ljudet.
- 2 Tryck på **MUTE** igen för att återställa tidigare volym.

Val av ljudkanal

VCD CD SVCD

- 1 Super VCD är försedda med två stereoljudkanaler som används för spelning av karaoke eller val av ljudspråk. (Du kan t.ex. välja en kanal för själva bakgrundsmusiken i sången när du spelar karaoke.)
- 2 Tryck på **AUDIO** för att välja önskad ljudkanal.
- 3 VCD är försedda med blott en stereoljudkanal. Tryck på **AUDIO** för att välja mellan **STEREO**, **MONO V**, **MONO H** eller **MIX-MONO**.
 - **STEREO**: Utmatar skivans vänstra och högra ljudkanal via vänster respektive höger ljuduttag.
 - **MONO V**: Utmatar skivans vänstra ljudkanal via vänster och höger ljuduttag.
 - **MONO H**: Utmatar skivans högra ljudkanal via vänster och höger ljuduttag.
 - **MONO-MIX**: Varje ljuduttag kan utmata samma ljud effekt som stereo.

Repetering och blandning



- Vart tryck på REPEAT ändrar läget för repetering/blandning i följande ordning:

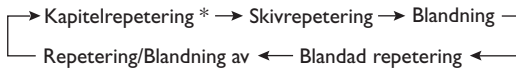

* Det kan hända att denna funktion inte kan användas för vissa skivor.



Vid PCB OFF:

- Vart tryck på REPEAT ändrar läget för repetering/blandning i följande ordning:

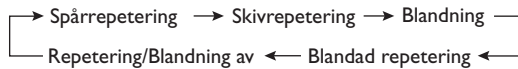

Repetering A-B

DVD-Videoskivor: Repeterar en sekvens i en titel.
Video- och Ljud-CD: Repeterar en sekvens i ett spår.

- 1 Tryck på A-B vid punkten där repetering ska startas.
- 2 Tryck på A-B på nytt där repetering ska avslutas.
→ Repetering mellan punkterna A och B startas.
- 3 Tryck åter på A-B för att lämna repetering.

Skivfortsättning

Denna DVD-spelare kan återuppta avspelning av de 5 senaste skivorna, även om skivan tagits ur eller strömmen slagits av.

- 1 Sätt i en av de 5 senaste skivorna du spelat.
- 2 Tryck på PLAY medan "LADDAR" visas på skärmen. Om informationen på skivan lagrats i DVD-spelarens minne startas avspelning från punkten där den senast stoppades.

Skärmvisning (OSD)

Denna funktion visar information om skivan som avspelas på skärmen.

- Tryck på ON SCREEN.
Statusfönstret visas på TV-skärmen.

Val av titel/kapitel/spår

- 1 Tryck på ▲▼ för att välja "TITEL" eller "KAPITEL" (DVD) eller "SPÅR" (VCD).
- 2 Tryck på ENTER/OK.
- 3 Välj ett titel-, kapitel- eller spårnummer med sifbertangenterna.

Tidssökning

- 1 Tryck på ▲▼ för att välja "T TID" eller "K TID" (DVD), eller "SPÅR TID" eller "SKIVTID" (VCD).
→ "T TID" syftar på total tid för nuvarande titel, och "K TID" syftar på total tid för nuvarande kapitel.
- 2 Tryck på ENTER/OK.
- 3 Mata in timmar, minuter och sekunder från vänster till höger med sifbertangenterna (t.ex. 0:34:27).

Ljud/text/vinkel

Det går att ändra inställning för "LJUD", "TEXTREMSA" och "VINK." om sådan information är inspelad på den aktuella skivan.

- 1 Tryck på ▲▼ för att välja "LJUD", "TEXTREMSA" eller "VINK.".
- 2 Tryck på ENTER/OK.
- 3 För ljud och text:
Tryck på ▲▼ för att framhäva önskat alternativ och tryck sedan på ENTER/OK.

eller

För vinkel:

Välj önskad vinkel med sifbertangenterna.

Repetering/tidvisning

- 1 Tryck på ▲▼ för att välja "REPETERA" eller "TID DISP.".
- 2 Tryck på ENTER/OK.
- 3 Tryck på ▲▼ för att framhäva önskat alternativ och tryck sedan på ENTER/OK.

Tidvisning



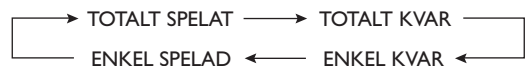

Vart tryck på ON SCREEN ändrar den visade tiden i följande ordning:



Användning

Zoom





Zoomfunktionen gör det möjligt att ändra bildens storlek.

- 1 Tryck på ZOOM för att aktivera funktionen.
→ Använd     för att titta på övriga delar av den inzoomade bilden.
→ Avspelnings återupptas.
- 2 Tryck på ZOOM upprepade gånger för att återställa ursprunglig storlek.

Speciella egenskaper för DVD









Avspelning av en titel

En DVD-skiva kan bestå av en eller flera titlar. Detta beror på innehållet på skivan (en film, videoklipp, en dramaserie el.dyl.).

- Efter isättning av skivan visas information om innehållet på skärmen så att du kan utföra ett val. Du kan också trycka på TOP MENU för att återgå till titelmenyn under avspelning.
→ Tryck på lämpliga sifvertangenter eller     på fjärrkontrollen för att framhäva valet.
→ Tryck på ENTER/OK för att bekräfta.

Avspelning av ett kapitel

Den valda titeln kan inkludera ett eller flera kapitel.

- När du vill titta på ett annat kapitel under avspelning ska du trycka på MENU för att återgå till kapitelmenyn (om skivan är försedd med en sådan).
→ Tryck på lämpliga sifvertangenter eller     på fjärrkontrollen för att framhäva valet.
→ Tryck på ENTER/OK.
→ Efter val av ett kapitel kan du använda   eller   för att ändra.

Kameravinkel

Vissa skivor innehåller scener som filmats från olika vinklar samtidigt.

Denna DVD-spelare gör det möjligt att välja önskad kameravinkel.

- Tryck på ANGLE på fjärrkontrollen.

Observera: Denna funktion kan endast användas för DVD-skivor innehållande scener inspelade från flera vinklar.

Ändring av ljudspråk och/eller format

- Tryck upprepade gånger på AUDIO för att välja mellan tillgängliga språk.

Observera: Funktionen aktiveras enbart om DVD-skivan spelats in med ljudspår på olika språk.

Texter

- Tryck upprepade gånger på SUBTITLE för att välja mellan olika textning.





Observera: Funktionen aktiveras enbart om DVD-skivan eller Super VCD-skivan spelats in med olika texter.

Speciella egenskaper för VCD & SVCD

Avspelningskontroll (PBC)

Efter isättning av en VCD eller SVCD kan funktionen PBC användas för att visa indexmenyn som används för att välja spår.

Att aktivera funktionen under avspelning eller efter två tryck på STOP:

- 1 Tryck på MENU för att ställa PBC på On.
→ Lägg märke till anvisningen på skärmen.
- 2 Använd   eller   för att välja önskad sida.
→ Om posterna på indexmenyn är numrerade ska du välja med lämpliga sifvertangenter.
→ Tryck på ENTER/OK.
- 3 Tryck på RETURN för att visa indexmenyn under avspelning.

Observera:

- *Innehållet på indexmenyn beror på skivan ifråga. Anlita bruksanvisningen som medföljer skivan för detaljer.*
- *Funktionen har ingen effekt om skivan ej innehåller PBC-information.*

Att hoppa över indexmenyn och starta avspelning direkt från början:

- 1 Tryck på MENU för att slå av funktionen.

Granskningsfunktion **VCD/SVCD**

- Tryck på SCAN för att visa granskningsmenyn.
- Tryck på ▲▼ för att framhäva "SPÅR SAMMANDRAG", "SKIVA INTERVALL" eller "SPÅR INTERVALL".
- Tryck på ENTER/OK för att öppna valt alternativ.

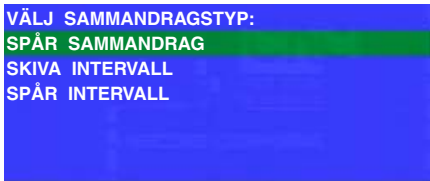

- Efter att ha visat menyn för typen att granska,
 - Att lämna granskningsfunktionen: Tryck på ▲▼◀▶ för att framhäva LÄMNA och tryck sedan på ENTER/OK.
 - Att återgå till granskningsmenyn för val av en annan typ: Tryck på ▲▼◀▶ för att framhäva MENU och tryck sedan på ENTER/OK.

1 SPÅR SAMMANDRAG

Denna funktion minimerar bilden för varje spår i avsikt att visa sex spår i taget på skärmen så att du kan granska innehållet på varje spår.



- Välj önskat spår genom att trycka på ▲▼◀▶ för att framhäva den andra raden och mata sedan in önskat spårnummer intill "VÄLJ".
 - Välj ett av de sex övriga spåren som nu visas genom att trycka på ◀◀ eller ▶▶ för att öppna föregående eller nästa sida och tryck sedan på ENTER/OK.

2 SKIVA INTERVALL

Denna funktion används för att indela en skiva i sex delar med regelbundna intervall och uppvisa dessa på samma sida så att du kan granska innehållet på hela skivan.



- Välj önskad del genom att trycka på ▲▼◀▶ för att framhäva den andra raden, mata in önskat nummer intill "VÄLJ" och tryck sedan på ENTER/OK.

3 SPÅR INTERVALL

Denna funktion används för att indela ett enskilt spår i sex delar med regelbundna intervall och uppvisa dessa på samma sida så att du kan granska innehållet på ett visst spår.



- Välj önskad del genom att trycka på ▲▼◀▶ för att framhäva den andra raden, mata in önskat nummer intill "VÄLJ" och tryck sedan på ENTER/OK.

Avspelning av JPEG och MP3 CD

Denna DVD-spelare kan avspela bilder av formatet JPEG och MP3 filer på en egenhändigt inspelad CD-R/RW-skiva eller en inhandlad CD-skiva. Den är kompatibel med Kodak Picture CD.

- Avspelar automatiskt bilder eller sånger en i taget.
- Möjligt att välja album och spår.
- Möjligt att utföra repetering (skiva/album/spår/bild).
- Välj önskad musik eller bilder på skivan för samtidig avspelning.
- Maximalt antal filer i en mapp är 500.
- Maximalt antal programmeringsbara filer är 100.

Allmänt tillvägagångssätt

- Vid val av MED MENY i inställningsmenyn (se "Navigatör för MP3 & JPEG" nedan) visas menyn JPEG CD/MP3 CD på skärmen före avspelning.

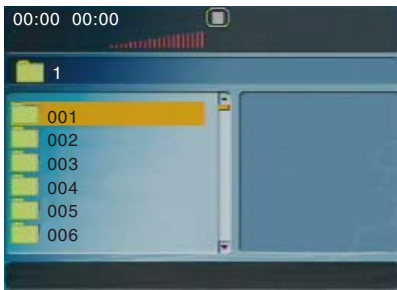

- Tryck under avspelning av JPEG på MENU för att återgå till menyn.
- Tryck på ENTER/OK för att öppna vald mapp.
- Menyn visar sex filer eller mappar i taget. Tryck på ►► (eller ◀◀) för att gå till nästa (eller föregående) sida.

Navigatör för MP3 & JPEG

Utför stegen nedan för att välja en annan avspelningsmetod.

- 1 Tryck i läget STOP på SETUP för att visa inställningsmenyn.
- 2 Tryck på ◀► för att framhäva ikonen PREFERENCE.
- 3 Tryck på ▼ för att öppna menyn PREFERENCE.
- 4 Tryck på ▲▼ för att framhäva menyn MP3/JPEG NAV.
- 5 Tryck på ► för att öppna menyn.
- 6 Tryck på ▲▼ för att framhäva posten UTAN MENY eller MED MENY.
 - UTAN MENY: Avspelar automatiskt alla filer i datumföljd.
 - MED MENY: Avspelar filerna i vald mapp.
- 7 Tryck på ENTER/OK för att bekräfta valet.

Avspelningsläge

Automatisk avspelning

Vid val av UTAN MENY avspelas en JPEG CD/MP3 CD automatiskt i ordningsföljd när skivan sätts i.

Repetering/blandning

- När menyn för en JPEG CD/MP3 CD visas på skärmen ska du trycka på REPEAT upprepade gånger. Tangenten intill PLAY MODE visar olika alternativ.
 - Repeat One: En fil spelas upp om och om igen.
 - Repeat Folder: Alla filer i mappen spelas gång på gång.
 - Shuffle: Alla filer i mappen spelas en gång i slumpmässig ordning.
 - Folder: Alla filer i mappen spelas en gång.
- Vid tryck på REPEAT under avspelning visas motsvarande alternativ på skärmen.
- I läget för blandning går det att hoppa mellan spåren med ◀◀ och ►►.

Speciella egenskaper för JPEG

Funktionspresentation

En JPEG CD är en skiva med en samling bilder av formatet JPEG, och samtliga filnamn på denna bör ha förlängningen '.JPG'. En sådan CD-skiva kan spelas in på en dator, och bilderna kan vara från en digital kamera eller en scanner. Om så önskas kan denna CD göras till ett digitalt album (Digital Album).

Det går att välja funktionerna som anges under "Allmänt tillvägagångssätt".

Det går även att:

- Visa miniatyrer av 12 bilder
- Zooma bilden
- Roterar bilden
- Vända bilden vertikalt eller horisontellt
- Avläsa bilder med olika effekter

Granskningsfunktion

Denna funktion visar innehållet i nuvarande mapp eller på hela skivan.

- 1 Tryck på STOP under avspelning av JPEG-bilder. Miniaturer av 12 bilder visas nu på skärmen.

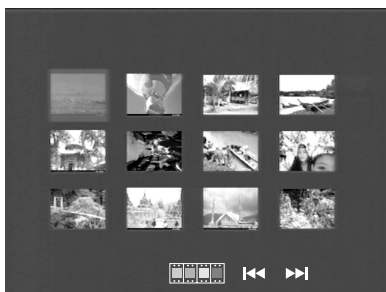

- 2 Tryck på ◀◀ eller ▶▶ för att visa övriga bilder på föregående eller nästa sida.
- 3 Tryck på ▲▼◀▶ för att framhäva önskad bild och tryck sedan på ENTER/OK för att avspela den, eller flytta markören för att framhäva ◻◻◻◻ underst på sidan för att starta avspelning från den första bilden på den nuvarande sidan.
- 4 Tryck på MENU för att gå till menyn för JPEG CD/MP3 CD.

Bildzoomning

- Tryck under avspelning på ZOOM för att visa bilden i olika storlekar.
- Tryck på ▲▼◀▶ för att flytta runt den zoomade bilden.

Avspelning i flera vinklar

Vid visning av en bild på TV-skärmen:

- Tryck på ▲▼◀▶ för att erhålla olika effekter.
 - ▲: Vänder bilden vertikalt.
 - ▼: Vänder bilden horisontellt.
 - ◀: Roterar bilden moturs.
 - ▶: Roterar bilden medurs.

Strykningseffekt

- Tryck upprepade gånger på ANGLE för att välja mellan olika strykningseffekter.

Speciella egenskaper för MP3

Funktionspresentation

"MP3" står för "MPEG Audio Layer-3" och utgör en del av normen MPEG. En CD-skiva kan lagra upp till 10 timmar av MP3-ljud, d.v.s. nästan 10 gånger så mycket som en vanlig ljud-CD. Varje sång inspelas i form av en fil. Det går att välja funktionerna som anges under "Allmänt tillvägagångssätt". Det går även att välja olika avspelningshastigheter.

Samtidig avspelning av JPEG och MP3

- 1 Avspela först MP3-musiken i enlighet med anvisningarna i avsnittet för avspelningsval.
- 2 Välj sedan en bild att avspela. Anlita anvisningarna i avsnittet för avspelningsval.
 - Nu avspelas bilderna i ordningsföljd tillsammans med MP3-musiken.
- 3 Stoppa samtidig avspelning genom att trycka på MENU för att återgå till menyn för JPEG CD/MP3 CD. Detta stoppar bilderna. Tryck sedan på STOP för att stoppa även MP3-musiken.

Observera: Vid samtidig avspelning av JPEG och MP3 kan ◀◀ och ▶▶ inte användas för MP3.

Inställningsmeny

Allmänt tillvägagångssätt

- 1 Tryck i läget STOP på MENU för att visa inställningsmenyn.
- 2 Tryck på ◀▶ för att gå till delmenyn eller återgå till föregående meny.
- 3 Tryck på ▲▼ för att framhäva önskad meny.
- 4 Tryck på SETUP för att lämna inställningsmenyn.
→ När du lämnar inställningsmenyn bevaras inställningarna i enhetens minne även om den sedan slås av.

Generell inställningsmeny

Denna meny används för vissa grundläggande inställningar. Dessa är "SKIVLÅS", "PROGRAM", "OSD-SPRÅK" och "SKÄRMSLÄCKARE". Utför stegen nedan.



- 1 Tryck på SETUP för att visa inställningsmenyn.
- 2 Tryck på ◀▶ för att välja ikonen ALLMÄNNA INSTÄLLNINGAR .

SKIVLÅS

Vid läsning av en skiva lagrar DVD-spelaren dess specifika kod i minnet för framtida identifiering. Nästa gång skivan ska avspelas uppmanar dig DVD-spelaren att mata in lösenordet. Tryck sedan på ENTER/OK för att tillgå skivan.

- 1 Tryck på ▲▼ för att framhäva "SKIVLÅS".
- 2 Tryck på ▶ för att visa dess delmeny.
→ LÅS: Lås skivan som spelas.
→ LÅS UPP: Öppna skivan.
- 3 Tryck på ◀ för att återgå till menyn för generell inställning.

PROGRAM (ej för JPEG / MP3 CD)

- 1 Tryck på ▲▼ för att välja "PROGRAM".
- 2 Tryck på ▶ för att flytta markören till fältet för delmenyn för val av posten INGÅNGSMENY.
→ INGÅNGSMENY: Välj posten Program.
- 3 Tryck på ENTER/OK för att visa programsidan.



Mata in dina favoritspår

- 1 Mata in önskade spårnummer med sifvertangenterna.
- 2 Tryck på ▲▼◀▶ för att flytta markören till nästa valposition.
→ Om spårnumret är högre än tio ska du trycka på ▶▶ för att öppna nästa sida och sedan fortsätta programmering, eller trycka på ▲▼◀▶ för att framhäva tangenten NÄSTA och sedan trycka på ENTER/OK.
- 3 Upprepa detta för att mata in övriga spårnummer tills du erhållit önskat program.

Att radera ett spår

- 1 Tryck på ▲▼◀▶ för att flytta markören till spåret du vill radera.
- 2 Tryck på ENTER/OK eller PLAY för att radera spåret från programmet.

Att avspela spår

Efter avslutad programmering:

- 1 Tryck på ▲▼◀▶ för att flytta markören till tangenten START.
- 2 Tryck på ENTER/OK.
→ DVD-spelaren avspelar de valda spåren i programmerad ordning.

Att lämna programmerad avspeling

I menyn Program:

- 1 Tryck på ▲▼◀▶ för att flytta markören till tangenten LÅMNA.
- 2 Tryck på ENTER/OK för att lämna menyn.

Att stoppa programmerad avspeling

- Tryck under avspeling av de programmerade spåren på STOP. Nästa tryck på PLAY gör att DVD-spelaren återtar normal avspeling.

Repetering av programmerad avspelning

- Tryck under avspelning av de programmerade spåren på REPEAT. De programmerade spåren spelas gång på gång.

Observera: Flera tryck på REPEAT för att välja blandningsläget kopplar ur programmerad avspelning.

OSD-SPRÅK

Detta alternativ används för att välja språket för information som visas på TV-skärmen.

- 1 Tryck på ▲▼ för att välja "OSD-SPRÅK" på den generella inställningsmenyn.
- 2 Tryck på ► för att visa dess delmeny.
- 3 Tryck på ▲▼ för att flytta markören till önskat språk.
- 4 Tryck på ENTER/OK för att bekräfta.
- 5 Tryck på ◀ för att återgå till den generella inställningsmenyn.

SKÄRMSLÄCKARE

Denna funktion används för att slå skärmsläckaren på eller av.

- 1 Tryck på ▲▼ för att välja "SKÄRMSLÄCKARE" på den generella inställningsmenyn.
- 2 Tryck på ► för att visa dess delmeny.
- 3 Tryck på ▲▼ för att flytta markören till önskat alternativ.
→ PÅ: I läget STOP eller No DISC aktiveras skärmsläckaren om ingen åtgärd utförs inom 5-6 minuter.
→ AV: Skärmsläckaren aktiveras inte.
- 4 Tryck på ENTER/OK för att bekräfta.
- 5 Tryck på ◀ för att återgå till den generella inställningsmenyn.

Ljudinställningsmeny

Posterna på ljudinställningsmenyn inkluderar "HÖGTALARINST.", "DIG LJUDINST.", "EQUALIZER" och "3D".

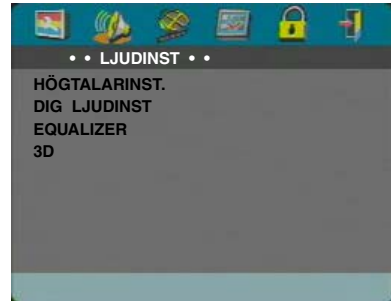

- 1 Tryck på SETUP för att visa inställningsmenyn.
- 2 Tryck på ◀► för att välja ikonen LJUDINST .

HÖGTALARINST.

Denna meny innehåller inställningsalternativ för din analoga ljudutgång såsom "NERMIXNING", "D.R.C" (Dynamic Range Compression) o.dyl. som göra att dina högtalare återger en högre ljudkvalitet.

NERMIXNING

- 1 Tryck på ▲▼ för att välja "NERMIXNING".
- 2 Tryck på ► för att visa dess delmeny.
- 3 Tryck på ▲▼ för att flytta markören till önskad post.
 - V/H
→ Detta alternativ bör användas enbart om DVD-spelaren är ansluten till en Dolby Prologic avkodare.
 - STEREO
→ Detta alternativ nemixar Dolby Digital signaler direkt till analog stereo från uttagen L/R.
 - VIRTUELL SURROUND
→ Detta alternativ framställer virtuella surroundkanaler.
- 4 Tryck på ENTER/OK för att bekräfta.
- 5 Tryck på ◀ för att återgå till ljudinställningsmenyn.

DRC (Dynamic Range Compression)

DVD-spelaren komprimerar det dynamiska omfånget för ljudutgången när du lyssnar på låg volym sent på kvällen.

- 1 Tryck på ▲▼ för att välja "DRC".
- 2 Tryck på ► för att visa dess delmeny.
- 3 Tryck på ▲▼ för att flytta markören till önskad post.
→ PÅ: Aktiverar DRC
→ AV: Kopplar ur DRC
- 4 Tryck på ENTER/OK för att bekräfta.
- 5 Tryck på ◀ för att återgå till ljudinställningsmenyn.

Inställningsmeny

DIG LJUDINST

I denna meny kan du ställa in den utgående digitala ljudsignalen från de digitala uttagen, t.ex. den koaxiala.

DIGITAL UTG

- 1 Tryck på ▲▼ för att välja "DIGITAL UTG".
- 2 Tryck på ► för att visa dess delmeny.
- 3 Tryck på ▲▼ för att flytta markören till önskad post.
→ ALLA: De ursprungliga digitala signalerna utmatas. I detta läge är alla ljudinställningar utom MUTE ogiltiga.
→ ENDAST PCM: Välj detta alternativ om din mottagare är kompatibel med PCM (pulskodmodulerat ljud) eller om mottagaren ej kan avkoda MPEG-2, Dolby Digital eller DTS ljud.
- 4 Tryck på ENTER/OK för att bekräfta.
- 5 Tryck på ◀ för att återgå till ljudinställningsmenyn.

Observera: Alla ljudinställningar utom MUTE är ogiltiga om DIGITAL UTG står på "ALLA".

LPCM-UTGÅNG

I denna meny kan du välja digital PCM-utgång mellan 48 kHz och 96 kHz.

- 1 Tryck på ▲▼ för att välja "LPCM-UTGÅNG".
- 2 Tryck på ► för att visa dess delmeny.
- 3 Tryck på ▲▼ för att flytta markören till önskad post.
→ 48K: PCM-dataström på 96 kHz (i förekommande fall på skivan) omvandlas till 48 kHz.
→ 96K: Om skivan på 96 kHz är kopieringsskyddad dämpas den digitala utgången för att följa normerna.
- 4 Tryck på ENTER/OK för att bekräfta.
- 5 Tryck på ◀ för att återgå till ljudinställningsmenyn.

EQUALIZER (LJUDLÄGE)

Posten "EQUALIZER" gör att du kan välja mellan olika förinställda lägen som reglerar musikens frekvensband för att optimera ljudet för musiktypen ifråga. Du erhåller därmed bättre återgivning av din favoritmusik.

- 1 Tryck på ▲▼ för att välja "EQUALIZER".
- 2 Tryck på ► för att visa dess delmeny "LJUDLÄGE".
- 3 Tryck på ►.
- 4 Tryck på ▲▼ för att flytta markören till önskad post.
→ INGEN: Avspelning av skivan med ursprunglig ljudeffekt.
- 5 Tryck på ENTER/OK för att bekräfta.
- 6 Tryck på ◀ för att återgå till ljudinställningsmenyn.

Observera: Om valt ljudläge inte är kompatibelt med skivnehållet kan det uppstå distorsion i ljudet. Välj i så fall ett annat ljudläge eller "INGEN".

3D (REVERB-LÄGE)

Posten "3D" kan simulera eko och frekvensåtergivning i olika lokaler så du känner att du själv befinner dig på stället.

- 1 Tryck på ▲▼ för att välja "3D".
- 2 Tryck på ► för att visa dess delmeny "REVERB-LÄGE".
- 3 Tryck på ►.
- 4 Tryck på ▲▼ för att flytta markören till önskad post.
→ AV: Avspelning av skivan med ursprunglig ljudeffekt.
- 5 Tryck på ENTER/OK för att bekräfta.
- 6 Tryck på ◀ för att återgå till ljudinställningsmenyn.

Videoinställningsmeny

Posterna på menyn videoinställningsmenyn inkluderar "TV-TYP", "TV-SKÄRM", "TEXTNING", "KOMPONENT", "PROG SCAN" och "BILDINSTÄLLNING".



- 1 Tryck på SETUP för att visa inställningsmenyn.
- 2 Tryck på ◀ för att välja ikonen BILDINSTÄLLNING .

TV-TYP

Före avspelning av en DVD eller VCD ska du bekräfta att inställningen PAL eller NTSC på systemet matchar den som TV-apparaten är inställd på.

- 1 Tryck på ▲▼ för att välja "TV TYP" i menyn videoinställningsmeny.
- 2 Tryck på ► för att visa dess delmeny.
- 3 Tryck på ▲▼ för att flytta markören till önskat alternativ.
- 4 Tryck på ENTER/OK för att bekräfta.
- 5 Tryck på ◀ för att återgå till videoinställningsmeny.

Observera: Val av "NTSC" gör att DVD-spelaren utmatar NTSC-signaler, medan val av "PAL" för att den utmatar PAL-signaler. Val av "MULTI" innebär att videoutgången beror på formatet för DVD- eller VCD-skivan.

TV-SKÄRM

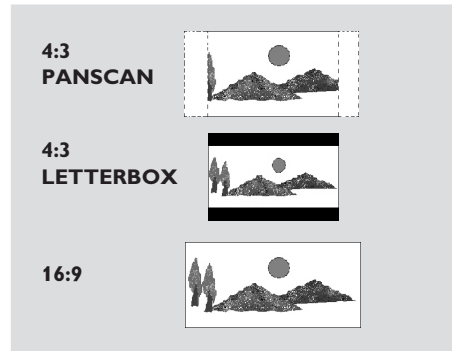

Välj önskat bildformat i enlighet med TV:n som ansluts.

4:3 PANSKAN → Vid anslutning av en normal TV till DVD-spelaren. Uppvisar en bred bild på hela TV-skärmen med en del automatiskt avskuren.

4:3 LETTERBOX → Vid anslutning av en normal TV till DVD-spelaren. Visar en bred bild med band på skärmens över- och undersida.

16:9 → Vid anslutning av en bredskärms-TV till DVD-spelaren.

Välj alternativ på följande sätt:

- 1 Tryck på ▲▼ för att välja "TV-SKÄRM" i menyn videoinställningsmeny.
- 2 Tryck på ► för att visa dess delmeny.
- 3 Tryck på ▲▼ för att flytta markören till önskat alternativ.
- 4 Tryck på ENTER/OK för att bekräfta.
- 5 Tryck på ◀ för att återgå till videoinställningsmeny.

Inställningsmeny

TEXTNING

Slutna bildtexter är data som är dolda i videosignalen på vissa skivor och ej kan uppvisas utan en speciell avkodare. Skillnaden mellan vanlig textning och slutna bildtexter är den förra är avsedd för folk med normal hörsel och den senare för hörselskadade. Vanlig textning uppvisar sällan alla ljud i scenen, men slutna bildtexter anger även ljudeffekter av intresse (t.ex. "telefonen ringer", "fotsteg" o.dyl.).

Innan denna funktion används ska du kontrollera att såväl skivan ifråga som din TV-apparat är kapabel att visa slutna bildtexter.

- 1 Tryck på ▲▼ för att välja "TEXTNING" i menyn videoinställningsmeny.
- 2 Tryck på ► för att visa dess delmeny.
- 3 Tryck på ▲▼ för att flytta markören till önskat alternativ.
→ PÅ: Aktivera slutna bildtext
→ AV: Koppla ur slutna bildtext
- 4 Tryck på ENTER/OK för att bekräfta.
- 5 Tryck på ◀ för att återgå till videoinställningsmeny.

KOMPONENT

Med hjälp av denna meny är det möjligt att välja mellan utmatning av YUV-signalerna via utgångarna COMPONENT VIDEO OUT eller utmatning av RGB-signalerna via utgången TV OUT (SCART-koppling).

- 1 Tryck på ▲▼ för att framhäva "Komponent".
- 2 Tryck på ► för att ta fram undermenyn.
- 3 Tryck på ▲▼ för att flytta markören och framhäva önskat alternativ.
→ YUV: utmatning av YUV-signalerna via utgångarna COMPONENT VIDEO OUT
→ RGB: utmatning av RGB-signalerna via utgången TV OUT (SCART-koppling)
- 4 Tryck på ENTER/OK.
- 5 Tryck på ◀ för att återgå till videoinställningsmeny.

PROG SCAN

Videouttagen COMPONENT på DVD-spelaren kan utmata progressiva signaler till en TV kompatibel med sådana signaler och därmed framställa en bild av hög kvalitet.

- 1 Tryck på ▲▼ för att välja "PROG SCAN" i menyn videoinställningsmeny.
- 2 Tryck på ► för att visa dess delmeny.
- 3 Tryck på ▲▼ för att flytta markören till önskat alternativ.
→ PÅ: Aktivera PROGRESSIVE
→ AV: Koppla ur PROGRESSIVE
Vid val av "PÅ" ombes du att bekräfta valet.
- 4 Tryck på ENTER/OK för att bekräfta.
- 5 Tryck på ◀ för att återgå till videoinställningsmeny.

Angående aktivering av progressivt läge:

- Försäkra att din TV kan utföra progressiv avsökning.
 - Utför anslutning med videokabeln YPbPr.
 - När progressivt läge är aktiverat utmatar uttagen VIDEO (CVBS) och S VIDEO inte några videosignaler.
 - Om ingen bild uppträder ska du vänta i 15 sekunder tills funktionen aktiveras automatiskt, eller koppla ur progressivt läge manuellt.
- 1 Öppna skivfacket med ett tryck på ▲ (OPEN/CLOSE) på framsidan.
 - 2 Tryck på ◀.
 - 3 Tryck på MUTE.
- Progressiv avsökning kan inte aktiveras medan "KOMPONENT" är inställt i läget "RGB".

KONSUMENTER BÖR OBSERVERA ATT INTE ALLA TV-APPARATER MED HÖGUPPLÖSNING ÄR TILL FULLO KOMPATIBLA MED DENNA PRODUKT OCH ATT DET KAN UPPTÄCKA STÖRNINGAR PÅ BILDEN. VID BILDPROBLEM AV TYPEN 525 ELLER 625 PROGRESSIV AVSÖKNING REKOMMENDERAS ATT ANSLUTNINGEN KOPPLAS ÖVER TILL UTGÅNGEN "STANDARD DEFINITION". KONTAKTA VÅRT KUNDCENTRUM OM DET FÖREKOMMER PROBLEM IFRÅGA OM KOMPATIBILITET MELLAN VÅR BILDSKÄRM OCH DENNA DVD-SPELARE AV MODELL 525P OCH 625P.

Denna enhet är kompatibel med samtliga relaterade produkter från YAMAHA, inklusive projektorema DPX-1 (endast 525P), DPX-1000 och LPX-500 samt plasmaskärmen PDM-1.

BILDINSTÄLLNING

Denna meny används för finjustering av bilden genom att ställa in ljusstyrka, kontrast, nyans och färg (-mättnad).

- 1 Tryck på ▲▼ för att välja "BILDINSTÄLLNING" i menyn videoinställningsmeny.
- 2 Tryck på ► för att visa dess delmeny.

LJUSSTYRKA

- 1 Tryck på ▲▼ för att välja "LJUSSTYRKA".
- 2 Tryck på ► för att visa dess nivåstapel.



- 3 Tryck på ◀▶ för att sänka eller höja ljusstyrkenivån.
- 4 Tryck på ENTER/OK.

KONTRAST

- 1 Tryck på ▲▼ för att välja "KONTRAST".
- 2 Tryck på ► för att visa dess nivåstapel.
- 3 Tryck på ◀▶ för att sänka eller höja kontrastnivån.
- 4 Tryck på ENTER/OK.

TON

- 1 Tryck på ▲▼ för att välja "TON".
- 2 Tryck på ► för att visa dess nivåstapel.
- 3 Tryck på ◀▶ för att sänka eller höja nyansnivån.
- 4 Tryck på ENTER/OK.

FÄRG

- 1 Tryck på ▲▼ för att välja "FÄRG".
- 2 Tryck på ► för att visa dess nivåstapel.
- 3 Tryck på ◀▶ för att sänka eller höja färgmättnadsnivån.
- 4 Tryck på ENTER/OK.

LÖSENORDSINSTÄLLNING

Denna post används för funktionerna föräldrakontroll och skivlås. Mata in ditt sexsiffriga lösenord när ett meddelande på skärmen uppmanar dig att göra så.



- 1 Tryck på SETUP för att visa inställningsmenyn.
- 2 Tryck på ◀▶ för att välja ikonen LÖSENORD .
- 3 Tryck på ▼ för att välja "LÖSENORD".
- 4 Tryck på ► för att välja "ÄNDRA".
- 5 Tryck på ENTER/OK för att visa sidan Password Change.



- 6 Tryck på ▼ upprepade gånger tills enheten uppmanar dig att mata in det nuvarande lösenordet.
- 7 Mata in den nuvarande 6-siffriga koden.
- 8 Om rätt lösenord matats in uppmanas du nu att mata in ett nytt lösenord.
- 9 Mata in det nya lösenordet på nytt för att bekräfta.
- 10 Tryck på ENTER/OK för att återgå till sidan Password Setup.

Observera:

- När rätt lösenord matats in går det att ändra inställning för föräldrakontroll och sätta i en låst skiva.
- Om du råkar glömma ditt lösenord ska du mata in det grundinställda lösenordet 842100 och sedan mata in ett nytt lösenord.

Inställningsmeny

Inställningsmeny för preferenser

Denna meny gör det möjligt att ställa in poster såsom "LJUD", "TEXTRESMA", "SKIVMENY", "FÖRÄLDRAINST", "STANDARD" och "MP3/JPEG-NAV".

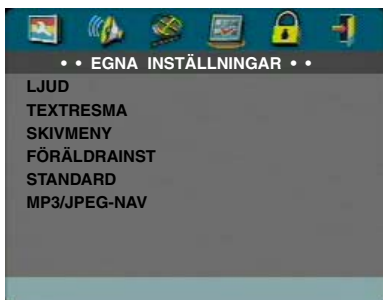

- 1 Tryck på STOP två gånger.
- 2 Tryck på SETUP för att visa inställningsmenyn.
- 3 Tryck på ◀▶ för att välja ikonen EGNA INSTÄLLNINGAR .

LJUD

På vissa DVD-skivor går det att välja mellan flera ljudspråk. Utför det nedanstående för att välja grundinställt ljudspråk.

- 1 Tryck på ▲▼ för att välja "LJUD".
- 2 Tryck på ▶ för att visa dess delmeny.
- 3 Tryck på ▲▼ för att flytta markören till önskat alternativ.
→ Vi hänvisar till "Om du väljer "ANDRA" i menyn LJUD, TEXTRESMA eller SKIVMENY" om du vill välja ett språk utöver de som visas.
- 4 Tryck på ENTER/OK för att bekräfta.
- 5 Tryck på ◀ för att återgå till sidan Preference.

Observera: Det kan hända att DVD-skivan ifråga inte inkluderar ljudspråket som valdes i menyn LJUD. DVD-spelaren använder i så fall ett annat ljudspråk.

TEXTRESMA

På vissa DVD-skivor går det att välja mellan flera textspråk. Utför det nedanstående för att välja grundinställt textspråk.

- 1 Tryck på ▲▼ för att välja "TEXTRESMA".
- 2 Tryck på ▶ för att visa dess delmeny.
- 3 Tryck på ▲▼ för att flytta markören till önskat alternativ.
→ Vi hänvisar till "Om du väljer "ANDRA" i menyn LJUD, TEXTRESMA eller SKIVMENY" om du vill välja ett språk utöver de som visas.
- 4 Tryck på ENTER/OK för att bekräfta.
- 5 Tryck på ◀ för att återgå till sidan Preference.

Observera: Det kan hända att DVD-skivan ifråga inte inkluderar textspråket som valdes i menyn TEXTRESMA. DVD-spelaren använder i så fall ett annat textspråk.

SKIVMENY

På vissa DVD-skivor går det att välja mellan flera skivmenyspråk. Utför det nedanstående för att välja grundinställt skivmenyspråk.

- 1 Tryck på ▲▼ för att välja "SKIVMENY".
- 2 Tryck på ▶ för att visa dess delmeny.
- 3 Tryck på ▲▼ för att flytta markören till önskat alternativ.
→ Vi hänvisar till "Om du väljer "ANDRA" i menyn LJUD, TEXTRESMA eller SKIVMENY" om du vill välja ett språk utöver de som visas.
- 4 Tryck på ENTER/OK för att bekräfta.
- 5 Tryck på ◀ för att återgå till sidan Preference.

Observera: Det kan hända att DVD-skivan ifråga inte inkluderar skivmenyspråket som valdes i menyn SKIVMENY. DVD-spelaren använder i så fall ett annat skivmenyspråk.

Om du väljer "ANDRA" i menyn LJUD, TEXTRESMA eller SKIVMENY:

Det går att välja språk utöver de som först visas. Gör på följande sätt.

- 1 Tryck på ▲▼ för att flytta markören till "ANDRA".
- 2 Tryck på ENTER/OK.
→ DVD-spelaren uppmanar dig att mata in en språkkod (fyra siffror).
- 3 Mata in önskad språkkod med sifbertangenterna.
→ Språkkoden för det önskade språket kan letas upp i avsnittet "Språkkoder" i slutet av denna bruksanvisning.
- 4 Tryck på ENTER/OK.

FÖRÄLDRAINST

Filmer på DVD-skivor kan innehålla scener som är olämpliga för barn. En skiva kan alltså innehålla informationen 'Parental Control' som tillämpas för hela skivan eller vissa scener på skivan. Dessa scener är graderade från 1 till 8, och det förekommer alternativa, mera lämpliga scener på skivan för dessa. Graderingen kan variera från land till land. Funktionen 'Parental Control' gör att du kan förhindra barn från att spela en skiva eller göra att skivan avspelas med alternativa scener.

- VCD, SVCD och CD har ingen gradering registrerad och kan därför inte regleras med funktionen. Detta gäller även de flesta illegala DVD-skivor.
- Ställ in föräldrakontroll på nedanstående sätt:
 - 1 Tryck på **▲▼** för att välja "FÖRÄLDRAINST".
 - 2 Tryck på **▶** för att visa dess delmeny.
 - 3 Tryck på **▲▼** för att framhäva önskad gradering för den isatta skivan.
 - 4 Tryck på ENTER/OK för att bekräfta och tryck sedan på **◀** för att återgå till sidan Preference.

Ingen föräldrakontroll

Föräldrakontroll aktiveras inte. Skivan avspelas i sin helhet.

- 1 Välj posten 8 VUXEN.
- 2 Tryck på ENTER/OK.

Gradering 1 till 7

- 3 Vissa skivor innehåller scener som är olämpliga för barn. Alla scener med en gradering högre än den inställda hoppas över under avspelning. Om skivan innehåller alternativa scener spelas dessa istället. I annat fall stoppas avspelning, och den sexsiffriga koden måste matas in på nytt.

STANDARD

Om något problem uppstår vid inställning av DVD-spelaren kan funktionen "STANDARD" användas till att återställa alla ändrade inställningar utom LÖSENORDSINSTÄLLNING och FÖRÄLDRAINST till grundinställningarna. Alla personliga inställningar raderas samtidigt.

- 1 Tryck på **▲▼** för att välja "STANDARD".
- 2 Tryck på **▶** för att välja ÅTERSTÄLL.
- 3 Tryck på ENTER/OK.

Observera: Alla poster återställs till de ursprungliga fabriksinställningarna när denna funktion aktiveras.

MP3/JPEG-NAV

Denna meny medger val av alternativa inställningar vid avspelning av JPEG CD och MP3 CD.

- 1 Tryck på **▲▼** för att välja "MP3/JPEG-NAV".
- 2 Tryck på **▶** för att visa dess delmeny.
- 3 Tryck på **▲▼** för att välja antingen UTAN MENY eller MED MENY.
 - UTAN MENY: Avspelar automatiskt alla bilder eller MP3-musik i ordningsföljd.
 - MED MENY: Avspelar bilder eller MP3-musik i den valda mappen.
- 4 Tryck på ENTER/OK för att bekräfta.

Felsökning

Gå igenom felsökningstabellen nedan, om DVD-spelaren inte tycks fungera som den ska. Om uppstått problem inte finns med på listan eller om aktuella åtgärder i tabellen inte löser problemet, så ställ DVD-spelaren i strömbereidskap, koppla loss nätkabeln och kontakta närmaste auktoriserade YAMAHA-återförsäljare eller YAMAHA-verkstad.

Problem	Lösning
Ingen ström	<ul style="list-style-type: none">– Kontrollera att strömsladden är korrekt ansluten.
Ingen bild	<ul style="list-style-type: none">– Kontrollera att TV:n är påsatt.– Kontrollera videoanslutningen.– Utför stegen nedan för att slå av progressiv avsökning om du inte gjort en sådan anslutning (via uttagen Y PB PR på DVD-spelaren) och det ej uppträder någon bild på TV-skärmen.<ol style="list-style-type: none">1. Tryck på ▲ (OPEN/CLOSE) för att öppna skivfacket.2. Tryck på ◀.3. Tryck på MUTE för att koppla ur progressivt läge. DVD-spelaren återställs till komponent/sammanflätad video. Skivfacket stängs automatiskt som ett tecken på detta.
Förvrängd bild	<ul style="list-style-type: none">– Skivan är väldigt repig eller smutsig.– Ibland kan viss bildförvrängning uppträda. Detta betyder inte att något är fel.
Fullständigt förvrängd bild eller svart/vit bild vid spelande av DVD eller Video CD	<ul style="list-style-type: none">– Kontrollera att inställningen PAL/NTSC på DVD-spelaren matchar videosignalen på din TV. (Se "PAL/NTSC-omvandling".)
Inget ljud eller förvrängt ljud	<ul style="list-style-type: none">– Justera ljudvolymen.– Kontrollera att högtalarna är korrekt anslutna.
Inget ljud på digital utgång	<ul style="list-style-type: none">– Kontrollera de digitala anslutningarna.– Kontrollera att din mottagare kan avkoda MPEG-2 eller DTS. Ställ den digitala utgången på PCM om så ej är fallet.– Kontrollera om ljudformatet på det valda ljudspråket kan tas emot av din receiver.
Skivan kan inte spelas	<ul style="list-style-type: none">– Den DVD+R/DVD+RW/DVD-R/DVD-RW/CD-R/CD-RW som används måste slutbehandlas.– Kontrollera att skivetiketten är uppåt.– Kontrollera om det är något fel på skivan genom att prova med en annan skiva.– Om du själv spelat in denna JPEG CD eller MP3 CD ska du försäkra att skivan innehåller minst 6-10 bilder eller 3-5 MP3 musikspår innan den används med denna DVD-spelare.
Spelaren återgår inte till ursprungsskärmen när skivan tas bort	<ul style="list-style-type: none">– Återställ DVD-spelaren genom att slå av DVD-spelaren och sedan sätta på den igen.
DVD-spelaren reagerar inte på fjärrkontrollen	<ul style="list-style-type: none">– Rikta fjärrkontrollen direkt mot sensorn på DVD-spelarens framsida– Minska avståndet till DVD-spelaren.– Byt ut batterierna i fjärrkontrollen.– Sätt tillbaka batterierna med polerna (+/-) enligt indikeringen.
Knapparna fungerar inte	<ul style="list-style-type: none">– Koppla bort nätkabeln från vägguttaget för att nollställa DVD-spelaren till fullo.
DVD-spelaren svarar inte på alla kommandon under uppspelning	<ul style="list-style-type: none">– Vissa funktioner tillåts inte av alla skivor. Se instruktionerna i skivfodralet.

UPPSPELNINGSSYSTEM

DVD Video
Video CD och SVCD
CD
PICTURE CD
CD-R, CD-RW
DVD+R, DVD+RW
DVD-R, DVD-RW

VIDEOPRESTANDA

Videoutgång (CVBS) 1 Vpp till 75 ohm
S-Video-utgång Y: 1 Vpp till 75 ohm
C: 0,3 Vpp till 75 ohm
RGB (SCART)-utgång 0,7 Vpp till 75 ohm
Komponent-Video-utgång Y: 1 Vpp till 75 ohm
Pb/Cb Pr/Cr: 0,7 Vpp till 75 ohm

LJUDFORMAT

Digital Mpeg/Dolby Digital/DTS Komprimerad digital
PCM 16, 20, 24 bitars
fs, 44.1, 48, 96 kHz
MP3(ISO 9660) 24, 32, 56, 64, 96, 128, 256 kbps
fs, 16, 22.05, 24, 32, 44.1, 48 kHz

Analog ljudstereo

LJUDPRESTANDA

D/A-omvandlare	24bitars	
Signal-brus (1kHz)	105dB	
Dynamikomfång (1kHz)	100dB	
DVD	fs 96 kHz	2Hz- 44kHz
	fs 48 kHz	2Hz- 22kHz
SVCD	fs 48 kHz	2Hz- 22kHz
	fs 44.1kHz	2Hz- 20kHz
CD/VCD	fs 44.1kHz	2Hz- 20kHz
Distorsion och brus (1 kHz)		0.003%

TV-STANDARD (PAL/50 Hz) (NTSC/60 Hz)

Antal rader	625	525
Uppspelning	Multistandard (PAL/NTSC)	

ANSLUTNINGAR

SCART	Euroconnector
Y-utgång	Cinch (grön)
Pb/Cb-utgång	Cinch (blå)
Pr/Cr-utgång	Cinch (röd)
S-Video-utgång	Mini DIN, 4 pinnar
Videoutgång	Cinch
Ljudutgång (L+R)	Cinch
Digitalutgång	1 koaxial, 1 optisk IEC958 för CDDA / LPCM/ MPEG1 IEC1937 för MPEG 2, Dolby Digital och DTS

CABINET

Dimensioner (b x h x d)	435 x 315 x 55 mm
Vikt	Cirka 3.0 Kg

STRÖMFÖRSÖRJNING

Strömintag	230V, 50Hz
Strömförbrukning	Cirka 12W
Strömförbrukning i beredskapsläge	< 1W

Specifikationer kan ändras utan föregående meddelande.

Underhåll

Rengöring av höljet

- Använd en mjuk trasa som fuktats en aning i en mild tvättmedelslösning. Använd inte en lösning innehållande alkohol, sprit, ammoniak eller frätande ämnen.

Rengöring av skivor

- Rengör en smutsig skiva med en mjuk, torr trasa. Torka av skivan från mitten och utåt. Torka inte i en cirkelrörelse.
- Använd inte lösningar såsom bensol, thinner, tillgängliga rengöringsmedel eller antistatiska sprejer avsedd för analoga skivor.

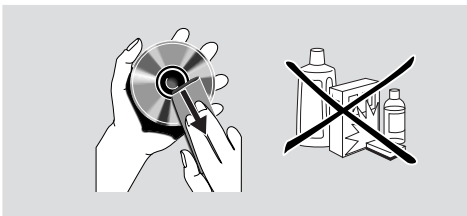

Språkkoder

Använd språkkoderna på dessa sidor för att välja övriga språk. Detta påverkar inte alternativen i menyerna "LJUD", "TEXTRESMA" och "SKIVMENY".

Abkhaziska	6566
Afar	6565
Afrikaans	6570
Albaniska	8381
Amhariska	6577
Arabiska	6582
Armeniska	7289
Assamiska	6583
Avestaniska	6569
Aymara	6589
Azerbajjaniska	6590
Bashkiriska	6665
Baskiska	6985
Bengali	6678
Bihari	6672
Bislama	6673
Bokmål, Norska	7866
Bosniska	6683
Bretonska	6682
Bulgariska	6671
Burmesiska	7789
Chamorro	6772
Chewa, Chichewa, Nyanja	7889
Chichewa, Chewa, Nyanja	7889
Chuang, Zhuang	9065
Corniska	7587
Danska	6865
Dzongkha	6890
Engelska	6978
Esperanto	6979
Estniska	6984
Fijianska	7074
Finska	7073
Franska	7082
Frisiska	7089
Färöiska	7079
Gaeliska, Skottländsk gaeliska	7168
Gallegan	7176
Gammal bulgariska, Gammal slaviska	6785
Gammal kyrkslaviska, Gammal	6785
Gammal slaviska, Kyrkomål	6785
Georgiska	7565
Gikuyu, Kikuyu	7573
Grekiska	6976
Guarani	7178
Gujarati	7185
Hausa	7265
Hebreiska	7269
Herero	7290
Hindi	7273
Hiri Motu	7279

Holländska	7876
Ido	7379
Indonesiska	7368
Interlingua (Internationell)	7365
Interlingue	7369
Inuktitut	7385
Inupiaq	7375
Irländska	7165
Isländska	7383
Italienska	7384
Japanska	7465
Javanesiska	7486
Jiddisch	8973
Kalaallisut	7576
Kannada	7578
Kashmiriska	7583
Kastilianska, Spanska	6983
Katalanska	6765
Kazachstanska	7575
Khmeriska	7577
Kikuyu, Gikuyu	7573
Kinesiska	9072
Kinyarwanda	8287
Kirgisiska	7589
Komi	7586
Koreanska	7579
Korsikanska	6779
Kroatiska	7282
Kuanyama, Kwanyama	7574
Kurdiska	7585
Kwanyama, Kuanyama	7574
Kyrkslaviska, Kyrkomål	6785
Kyrkslaviska, Slaviska	6785
Laotiska	7679
Latin	7665
Lettiska	7686
Letzeburgesch	7666
Limburgiska	7673
Limburgiska	7673
Limburgiska	7673
Lingala	7678
Litauiska	7684
Luxemburgiska	7666
Makedoniska	7775
Malagasy	7771
Malajiska	7783
Malayalam	7776
Maltesiska	7784
Manx	7186
Maori	7773
Marathi	7782

Använd språkkoderna på dessa sidor för att välja övriga språk. Detta påverkar inte alternativen i menyerna “LJUD”, “TEXTRESMA” och “SKIVMENY”.

Marshallese	7772
Moldaviska	7779
Mongoliska	7778
Nauru	7865
Navaho, Navajo	7886
Navajo, Navaho	7886
Ndebele, Nord	7868
Ndebele, Syd	7882
Ndonga	7871
Nepaliska	7869
Nord Ndebele	7868
Nordsamiska	8369
Norska	7879
Norska Bokmål, Bokmål	7866
Norska Nynorsk	7878
Nyanja, Chichewa, Chewa	7889
Nynorsk, Norska	7878
Occitan (efter 1500), Proven	7967
Oriya	7982
Oromo	7977
Ossetiska	7983
Ossetiska	7983
Pali	8073
Panjabi	8065
Persiska	7065
Polska	8076
Portugisiska	8084
Provencalska, Occitan (efter)	7967
Pushto	8083
Quechua	8185
Rumänska	8279
Rundi	8278
Ryska	8285
Rätoromanska	8277
Samoanska	8377
Sango	8371
Sanskrit	8365
Sardiniska	8367
Serbiska	8382
Shona	8378
Sindhi	8368
Singalesiska	8373
Skottländsk gaeliska, Gaeliska	7168
Slovakiska	8375
Slovenska	8376
Somaliska	8379
Sotho, Syd	8384
Spanska, Kastilianska	6983
Sundanesiska	8385
Svenska	8386
Swahili	8387

Swati	8383
Syd Ndebele	7882
Tagalog	8476
Tahitiska	8489
Tajikiska	8471
Tamiliska	8465
Tatariska	8484
Telugu	8469
Thailändska	8472
Tibetanska	6679
Tigrinya	8473
Tjeckiska	6783
Tjetjeniska	6769
Tjuvashiska	6786
Tonga (Tonga-öarna)	8479
Tsonga	8483
Tswana	8478
Turkiska	8482
Turkmeniska	8475
Twi	8487
Tyska	6869
Uiguriska	8571
Ukrainska	8575
Ungerska	7285
Urdu	8582
Uzbekiska	8590
Valloniska	8765
Vietnamesiska	8673
Vitryska	6669
Volapük	8679
Walesiska	6789
Wolof	8779
Xhosa	8872
Yoruba	8979
Zhuang, Chuang	9065
Zulu	9085

ATTENZIONE: PRIMA DI COMINCIARE AD USARE L'APPARECCHIO LEGGERE CON ATTENZIONE QUANTO SEGUE

- 1 Per assicurare la migliore prestazione si prega di leggere attentamente il presente manuale. Conservarlo in un luogo sicuro per futuri riferimenti.
- 2 Installare questo apparecchio in un luogo ben ventilato, fresco, secco, pulito - lontano dai raggi solari diretti, sorgenti di calore, vibrazioni, polvere, umidità e/o freddo. Se viene inserito in un mobiletto, lasciare uno spazio libero intorno al lettore di circa 2,5 cm, per consentire un'adeguata ventilazione.
- 3 Posizionate questa unità lontano da altre apparecchiature elettriche, motori o trasformatori, per evitare ronzii.
- 4 Non sottoporre questa unità a variazioni improvvise di temperatura dal freddo al caldo, né posizionarla in un ambiente con elevata umidità (ad esempio, una stanza con un umidificatore) per prevenire la formazione di condensazione all'interno dell'unità stessa, la quale può causare scossa elettrica, incendio, danneggiamento dell'unità e/o ferite personali.
- 5 Evitare di installare questa unità in un luogo dove possano cadere oggetti estranei sull'unità stessa, oppure dove possa essere esposta allo sgocciolio di liquidi o a spruzzi. Sulla parte superiore di questa unità non posizionare:
 - Altri componenti, poiché essi possono causare danni e/o scolorimento sulla superficie di questa unità.
 - Oggetti infiammabili (ad esempio candele), poiché essi possono causare incendio, danni a questa unità, e/o ferite personali.
 - Contenitori contenenti liquidi, poiché essi possono cadere, versando il liquido e causando scossa elettrica all'utilizzatore e/o danni all'unità.
- 6 Non coprire l'unità con un giornale, tovaglia, tenda, ecc., per non ostacolare la radiazione del calore. Se la temperatura all'interno dell'unità sale, quest'ultima può causare incendio, danni all'unità e/o ferite personali.
- 7 Non collegare questa unità ad una presa elettrica murale fino a che non sono state completate tutte le connessioni.
- 8 Non mettere in funzione questa unità capovolta. Essa può surriscaldarsi, causando possibili danni.
- 9 Non usare eccessiva forza su interruttori, manopole e/o cavi.
- 10 Quando si scollega il cavo di alimentazione dalla presa elettrica murale, afferrare la spina; non tirare il cavo.
- 11 Non pulire questa unità con solventi chimici; ciò può danneggiare le finiture. Usare un panno pulito e asciutto.
- 12 Usare solo il voltaggio specificato per questa unità. L'uso di questa unità con un voltaggio più elevato di quello specificato è pericoloso e può causare incendio, danni all'unità e/o ferite personali. La YAMAHA non si riterrà responsabile per qualsiasi danno risultante dall'uso di questa unità con un voltaggio differente da quello specificato.
- 13 Durante un temporale, scollegare il cavo di alimentazione dalla presa elettrica murale per prevenire danni da fulmini.
- 14 Non tentare di modificare o riparare questa unità. Quando è necessario qualsiasi tipo di assistenza, contattare il personale qualificato di assistenza tecnica della YAMAHA. L'involucro non deve mai essere aperto per qualsiasi ragione.

- 15 Quando non si prevede di utilizzare questa unità per un lungo periodo di tempo (ad esempio durante le vacanze), scollegare il cavo di alimentazione CA dalla presa elettrica murale.
- 16 Assicurarsi di leggere la sezione "DIAGNOSTICA" riguardo gli errori comuni di funzionamento, prima di trarre la conclusione che questa unità sia difettosa.
- 17 Prima di spostare questa unità, premere il tasto STANDBY/ON per impostarla nel modo standby, quindi scollegare il cavo di alimentazione CA dalla presa elettrica murale.

AVVERTIMENTO

PER RIDURRE IL RISCHIO DI INCENDI O SCOSSE ELETTRICHE, NON ESPORRE QUESTO APPARECCHIO ALLA PIOGGIA O ALL'UMIDITÀ.

Nota:

Le immagini mostrate possono differire a seconda dei paesi. Non effettuare o cambiare mai i collegamenti con l'alimentazione accesa.

Quando si riproducono dischi CD codificati DTS, potrebbe essere udito un eccessivo disturbo dalle uscite analogiche stereo. Per evitare possibili danni al sistema audio, l'utilizzatore deve prendere le opportune precauzioni quando le uscite analogiche stereo del lettore sono collegate ad un sistema di amplificazione. Per godere della riproduzione DTS Digital Surround™, deve essere collegato all'uscita digitale del lettore, un sistema di decodificatore esterno DTS Digital Surround™ canale 5.1.

SICUREZZA LASER

Questa unità impiega un laser. Poiché è possibile causare lesioni agli occhi, solo il personale di assistenza tecnica qualificata deve rimuovere la copertura o cercare di riparare questo dispositivo.

ATTENZIONE

RADIAZIONE LASER VISIBILE ED INVISIBILE QUANDO SI APRE. EVITARE L'ESPOSIZIONE AL FASCIO (POSIZIONE DI AVVERTIMENTO: ALL'INTERNO SULLO SCHERMO DI PROTEZIONE OPPURE SUL RETRO DELLA COPERTURA DEL SET)

LASER

Tipo	Laser a semiconduttore GaAlAs
Lunghezza d'onda	650 nm (DVD) 780 nm (VCD/CD)
Potenza di uscita	7 mW (DVD) 10 mW (VCD/CD)
Divergenza fascio	60 gradi

PERICOLO

Radiazione laser visibile quando aperto. Evitare l'esposizione diretta al raggio laser.

Quando l'unità è collegata alla presa a muro, non avvicinare gli occhi all'apertura del cassetto del disco o ad altre aperture per guardare all'interno.

Introduzione		Riproduzione JPEG e MP3 CD	
Informazioni ambientali	2	Funzionamento generale.....	12
Accessori in dotazione.....	2	MP3 & JPEG Navigator	12
Note riguardanti i dischi.....	2	Modo di riproduzione.....	12
Pulizia dei dischi.....	2	Caratteristiche speciali JPEG	13
Simboli utilizzati in questo manuale	2	Introduzione delle funzioni.....	13
Riepilogo delle funzioni		Funzione Preview	13
Pannello frontale e posteriore	3	Ingrandimento dell'immagine.....	13
Télécommande	4	Riproduzione con angolazioni multiple.....	13
Preparazione		Effetto Wipe.....	13
Note generali sulle connessioni	5	Caratteristiche speciali MP3	13
Collegamenti digitali.....	5	Introduzione delle funzioni.....	13
Connessioni analogiche.....	5	Riproduzione simultanea JPEG e MP3	13
Connessioni video	6	Menu Setup	
Connessioni S VIDEO <A>	6	Funzionamento di base.....	14
Connessioni VIDEO 	6	Menu General Setup	14
Terminale COMPONENT VIDEO <C>	6	BLOCCA DISCO	14
Connessione SCART <D>	6	PROGRAMMA (non per JPEG/MP3 CD)	14
Collegamento a un ricevitore AV con un terminale		LINGUA OSD	15
SCART	6	SCREEN SAVER.....	15
Inserimento delle batterie nel telecomando	7	Menu Audio Setup	15
Utilizzo del telecomando.....	7	SETUP CASSE.....	15
Conversione PAL/NTSC	7	SETUP AUDIO DIGITALE.....	16
Accensione dell'alimentazione	7	EQUALIZZATORE (MODO AUDIO).....	16
Smart Power On/Off	7	3D (MODO RIVERBO)	16
Funzionamento		Menu Video Setup	17
Riproduzione di base	8	TIPO TV	17
Funzionamento generale	8	DISPLAY TV.....	17
Controllo video durante la riproduzione	8	SOTTI NO UIDENT.....	18
Controllo audio durante la riproduzione	8	COMPONENTE	18
Repeat e Shuffle.....	9	PROGRESSIVO	18
Ripetizione A-B.....	9	IMP. IMMAGINE.....	19
Disc Resume	9	PASSWORD SETUP	19
OSD (On Screen Display).....	9	Menu di impostazione Preferenze	20
Zoom	10	Lingua AUDIO.....	20
Caratteristiche speciali DVD	10	Lingua SOTTOTITOLO.....	20
Riproduzione di un titolo.....	10	Lingua del MENU DISCO	20
Riproduzione di un capitolo.....	10	CONTROLLO GENITORI.....	21
Angolo di ripresa	10	Impostazione di DEFAULT	21
Cambio della lingua audio e/o del formato.....	10	NAV MP3/JPEG.....	21
Sottotitoli	10	Diagnostica	
Caratteristiche speciali VCD e SVCD	10	Specifiche tecniche	
Controllo della riproduzione (PBC).....	10	Manutenzione	
Funzione Preview	11	Codice della lingua	

Introduzione

Vi ringraziamo per l'acquisto di questo lettore DVD YAMAHA; le sue principali funzioni e il funzionamento sono illustrati nel presente Manuale di istruzioni.

Il codice regionale per questa impostazione è 2.



Poiché è usuale per i filmati DVD di essere rilasciati in differenti periodi nelle differenti regioni, tutti i lettori hanno codici regionali e i dischi possono avere un codice regionale opzionale. Questa unità può riprodurre dischi contenenti lo stesso codice regionale, o menzionati "ALL" come regione. Se caricate un disco con un differente codice regionale sul vostro lettore, vedrete sullo schermo l'avviso del codice regionale. Il disco non sarà riprodotto e dovrebbe essere scaricato.

Informazioni ambientali

I materiali che compongono il lettore DVD che ha acquistato sono tutti riciclabili, con possibilità di riutilizzo se disassemblato da una società specializzata. La invitiamo a rispettare le normative locali in materia di smaltimento di materiali di imballaggio, batterie scariche e attrezzature usate.

Accessori in dotazione

- Telecomando
- Batterie (due AA) per il telecomando
- Cavo audio pin
- Cavo video pin
- Manuale di istruzioni

Note riguardanti i dischi

- Questa unità è destinata per l'uso di dischi DVD video, CD Video, CD Super video, CD Audio, CD-R, CD-RW (supportati MP3), DVD+RW, DVD+R, DVD-R e DVD-RW.
- I dischi CD-R e CD-RW non possono essere riprodotti se non sono stati completati.
- Alcuni dischi non possono essere riprodotti dipendentemente dalle caratteristiche del disco o dalle condizioni di registrazione.
- Assicurarsi di utilizzare soltanto i dischi CD-R e CD-RW di produzione affidabile.
- Non utilizzare nessun disco di forma non standard (cuoriforme, ecc.)
- Non utilizzare dischi con nastri, pellicole, o adesivi applicati su di essi, poiché possono causare danni all'unità.
- Non utilizzare dischi stampati sulla superficie da una stampante di etichette disponibile in commercio.

Pulizia dei dischi

- Quando sul disco è presente sporcizia, pulirlo con un panno apposito procedendo dal centro del disco verso l'esterno. Non passare il panno con un movimento circolare.
- Non utilizzare solventi quali benzina, diluente, detergenti disponibili in commercio o spray antistatici previsti per l'uso su dischi analogici.

Simboli utilizzati in questo manuale

I simboli riportati di seguito, che compaiono in alcuni titoli e note, hanno il seguente significato:

	- La descrizione si riferisce alla riproduzione di dischi DVD-video
	- La descrizione si riferisce alla riproduzione di CD video
	- La descrizione si riferisce alla riproduzione di CD audio
	- La descrizione si riferisce alla riproduzione di dischi SuperVCD

- **Durante la riproduzione, alcuni dischi DVD video richiedono o consentono solo determinate funzioni.**
- **Quando sullo schermo del televisore compare una "X", significa che una determinata funzione non è disponibile per il disco DVD video inserito.**

Fabbricato dietro licenza Dolby Laboratories. "Dolby" e il simbolo della doppia D sono marchi di Dolby Laboratories.

"DTS" e "DTS Digital Out" sono marchi di Digital Theater Systems, Inc.

Questo prodotto incorpora della tecnologia di protezione dei diritti d'autore tutelata dalle rivendicazioni sul metodo di specifici brevetti degli U.S.A. e altri diritti di proprietà intellettuale detenuti dalla Macrovision Corporation e altri detentori di diritti. L'uso di questa tecnologia di protezione dei diritti d'autore deve essere autorizzato da Macrovision Corporation ed è destinato esclusivamente all'uso domestico e altri usi limitati, se non altrimenti autorizzato da Macrovision Corporation. La ricostituzione inversa del progetto o il disassemblaggio sono proibiti.

Pannello frontale e posteriore

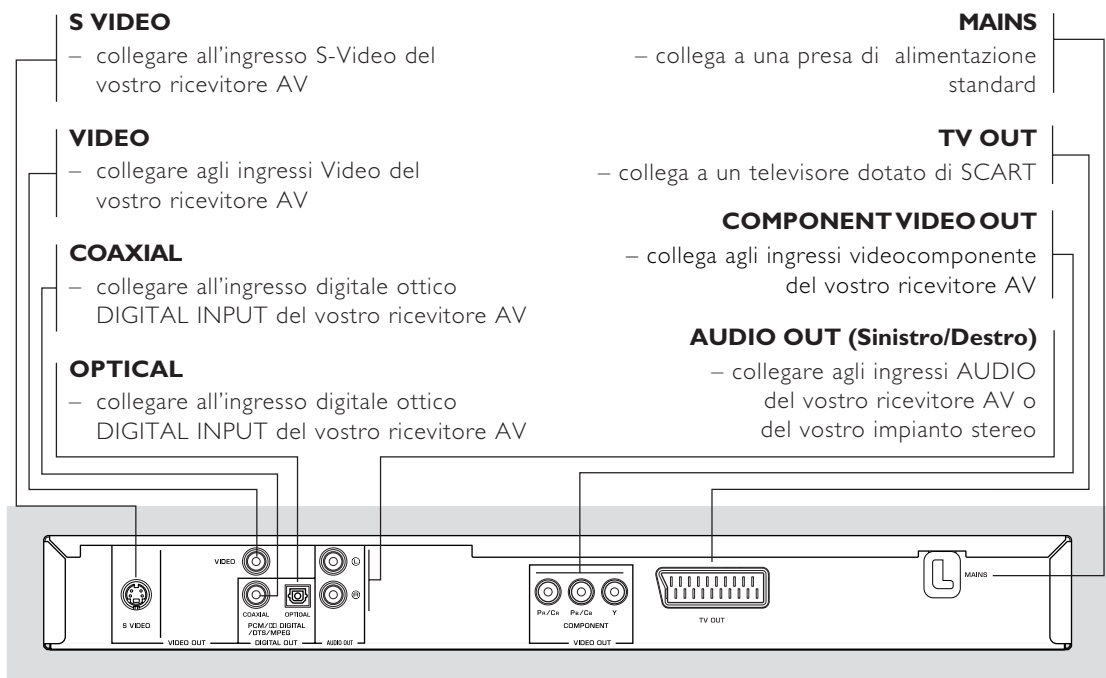
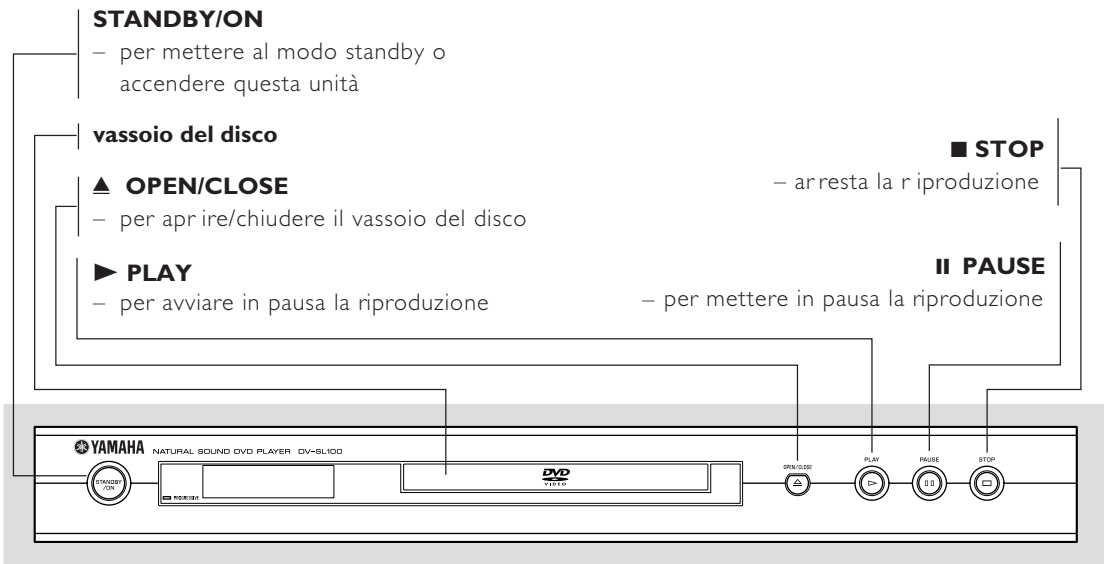

Attenzione: non toccare i pin all'interno delle prese sui connettori del pannello posteriore. Le scariche elettrostatiche possono provocare danni permanenti all'unità.

Riepilogo delle funzioni

Télécommande

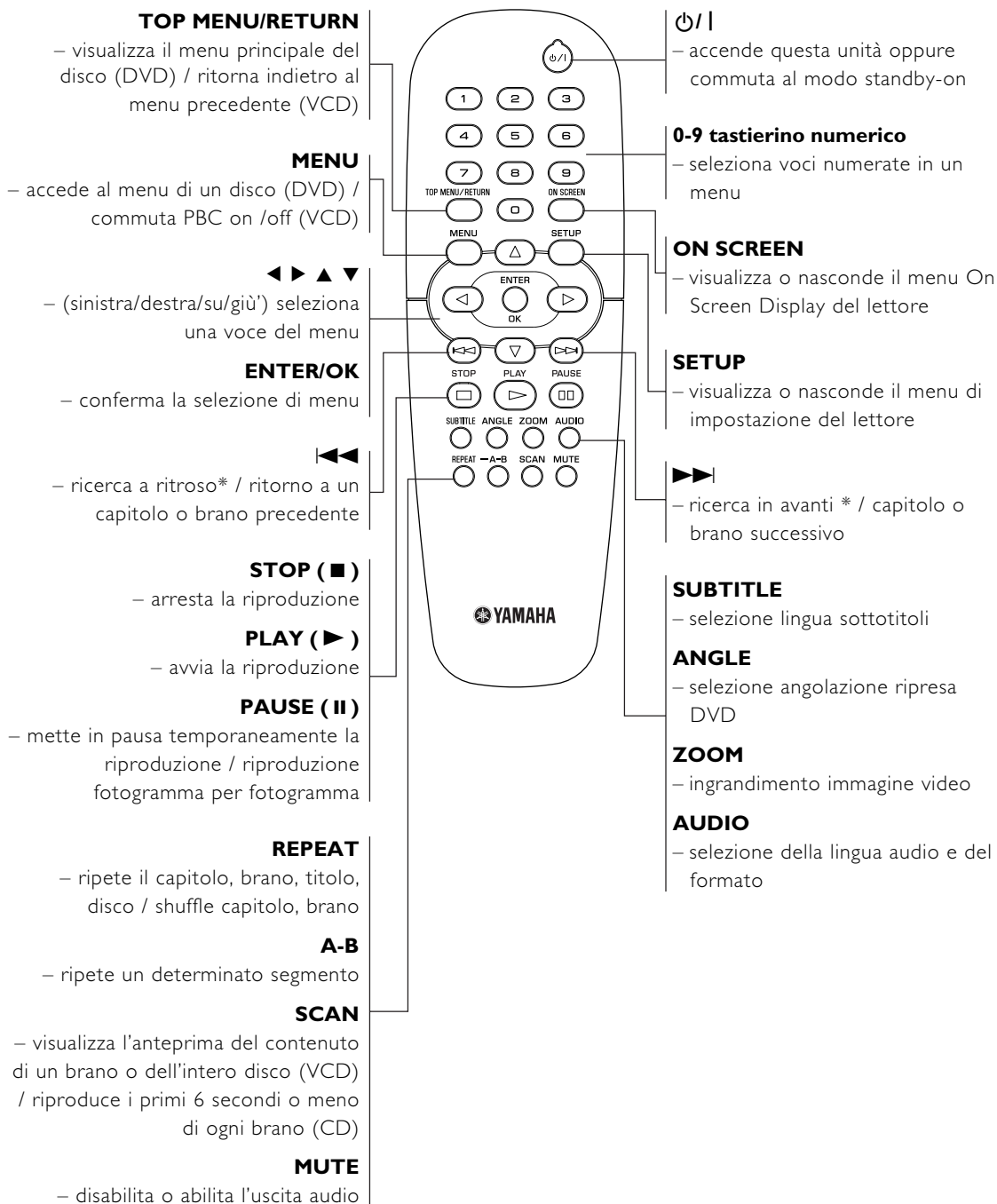

* Tenere premuto il tasto per circa due secondi

Note generali sulle connessioni

Non eseguire o cambiare mai le connessioni con l'alimentazione accesa.

- A seconda dall'apparecchiatura che si desidera connettere, ci sono vari modi in cui potete collegare il lettore. Nelle figure seguenti sono mostrati i possibili tipi di connessioni.
- Per effettuare le migliori connessioni, se necessario si prega di consultare i manuali delle altre apparecchiature.
- Per una migliore riproduzione dell'audio, collegare le prese di uscita audio del lettore alle prese d'ingresso audio dell'amplificatore, del ricevitore, dello stereo o del dispositivo A/V. Vedere "Collegamento di apparecchiature opzionali".
- Non collegare la presa di uscita audio del lettore alla presa d'ingresso phono del sistema audio.

Collegamenti digitali

Il vostro lettore DVD dispone di jack di uscita digitale COAXIAL e OPTICAL. Collegare uno o ambedue di loro al vostro ricevitore AV dotato di Dolby digitale, DTS, o decodificatore MPEG, utilizzando ciascun apposito cavo (acquistabile separatamente).

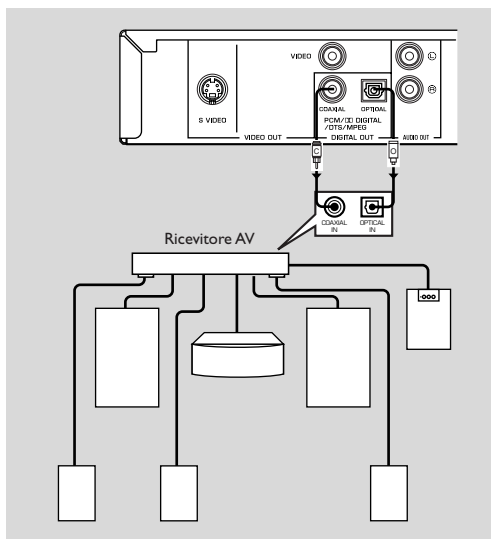

Impostare l'uscita digitale del lettore DVD su All (vedere "USITA DIGIT").

Nota:

– Se il formato dell'audio dell'uscita digitale non è compatibile con il vostro ricevitore, il ricevitore produrrà un suono forte e distorto, oppure non produrrà nessun suono. Accertarsi di selezionare il formato audio appropriato sullo schermo di menu incluso nel disco. Premendo AUDIO una o più volte, si può cambiare non solo la lingua dell'audio ma anche i formati audio, ed il formato selezionato appare per qualche secondo sulla finestra di stato.

Connessioni analogiche

Usare il cavo audio/video fornito con questa unità, per collegare i jack di uscita audio AUDIO OUT L (canale sinistro) e R (canale destro) del lettore ai corrispondenti jack di ingresso della vostra apparecchiatura audio, come ad esempio l'amplificatore stereo.

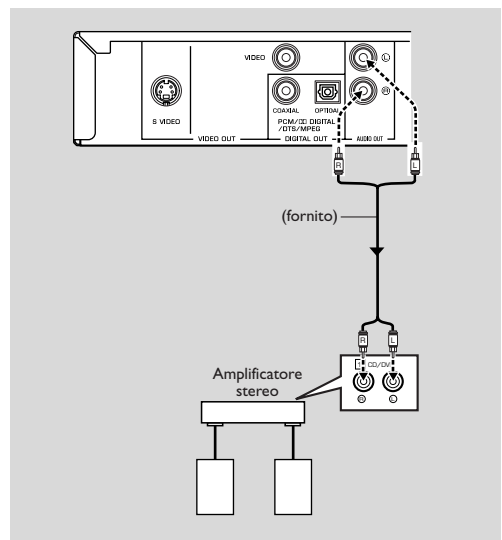

Preparazione

Connessioni video

Se il vostro ricevitore AV dispone di jack di uscita video, connettere il ricevitore (e quindi il TV) in modo da potere utilizzare un TV per varie differenti sorgenti video (LD, VCR ecc..) commutando semplicemente il selettore della sorgente di ingresso del ricevitore.

Il lettore DVD è dotato di quattro tipi di jack di uscita video. Utilizzare uno di loro in accordo con i jack di ingresso dell'apparecchiatura da collegare.

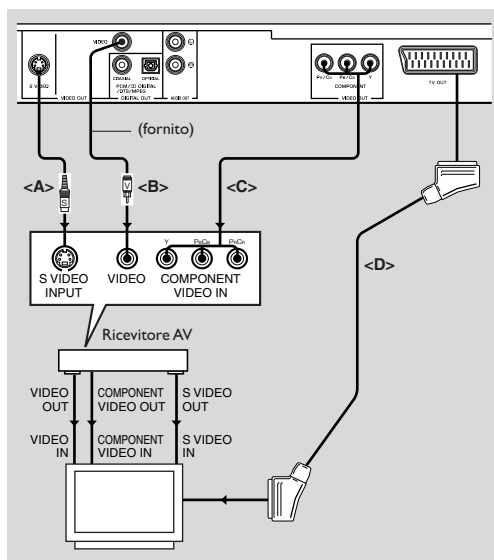

Connessioni S VIDEO <A>

La connessione S video (separata) permette di ottenere un'immagine più nitida rispetto alla connessione video composita, per mezzo della separazione del colore e della luminanza quando si trasmettono segnali. Utilizzare il cavo S-video disponibile in commercio. È richiesto un ricevitore (TV) con ingresso S-video.

Connessioni VIDEO

Utilizzare il cavo video RCA fornito con questa unità, quando si connette il lettore DVD al vostro ricevitore AV o TV.

Terminale COMPONENT VIDEO <C>

La connessione video component permette un'alta fedeltà di riproduzione dei colori (prestazioni migliori rispetto alla connessione S-video), separando il segnale video in luminanza (Y, terminale codificato con il colore verde), e differenza dei colori (Pb, blu/Pr, rosso). Utilizzare i cavi coassiali disponibili in commercio. Si richiede il ricevitore (e TV) dotato di ingresso component. Quando si esegue la connessione, rispettare il colore di ciascun jack. Se il vostro ricevitore non è dotato di jack di uscita component, collegando l'uscita component del lettore direttamente all'ingresso component del vostro TV, è possibile riprodurre un'immagine video migliore.

Connessione SCART <D>

Se il vostro TV è dotato solo di terminale per l'ingresso video, e si desidera connetterlo direttamente al lettore DVD, potete utilizzare il jack di TV OUT di questo lettore.

Nota:

– Assicurarsi che l'estremità del cavo SCART contrassegnata con "TV" venga collegata al televisore, e quella contrassegnata con "DVD" venga collegata al lettore DVD.

Collegamento a un ricevitore AV con un terminale SCART

Se il vostro ricevitore AV ha dei terminali SCART, potete collegare la TV OUT di questo apparecchio al terminale SCART del vostro ricevitore AV.

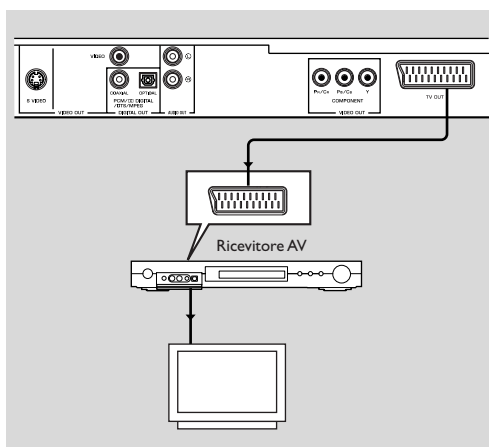

Inserimento delle batterie nel telecomando

- 1 Aprire il coperchio del vano batterie premendo la linguetta verso l'interno, e sollevando il coperchio.
- 2 Inserire le batterie (dimensione AA) con la polarità corretta, come indicato dai simboli + e - riportati all'interno del vano batterie.
- 3 Chiudere il coperchio.

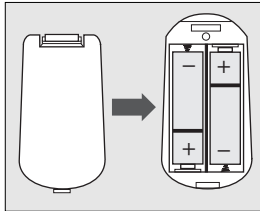

ATTENZIONE!

- **Rimuovere le batterie esaurite o quasi.**
- **Non usare contemporaneamente batterie scariche e nuove, oppure batterie di tipo diverso.**
- **Le batterie contengono sostanze chimiche, pertanto il loro smaltimento va eseguito secondo le relative disposizioni, e vanno tenute fuori dalla portata dei bambini.**

Utilizzo del telecomando

- Puntare il telecomando verso l'apposito sensore posto sul lettore DVD.
- Non far cadere o sottoporre ad urti il telecomando.
- Evitare di lasciare il telecomando in prossimità di luoghi estremamente caldi o umidi.
- Non lavare con acqua né appoggiare oggetti bagnati sul telecomando.

Conversione PAL/NTSC

Il lettore è dotato di una funzione di conversione PAL/NTSC che converte l'uscita video del disco adattandosi al televisore utilizzato. Le conversioni supportate sono elencate sotto. Per attivare la conversione, fare riferimento a "TIPO TV":

Tipo	Disco	Formato di uscita		
		Modo selezionato		
		PAL	NTSC	MULTI
DVD	PAL	PAL	NTSC	PAL
	NTSC	PAL	NTSC	NTSC
VCD	PAL	PAL	NTSC	PAL
	NTSC	PAL	NTSC	NTSC

Nota:

- "MULTI" può essere selezionato solo quando si usa un apparecchio TV dotato di entrambi i sistemi PAL e NTSC.
- A seguito della conversione, potrebbe verificarsi una leggera distorsione delle immagini. Questo è fatto normale. Di conseguenza, "MULTI" è la scelta più adatta per la migliore qualità dell'immagine.

Accensione dell'alimentazione

- 1 Collegare il cavo di alimentazione CA alla presa elettrica.
- 2 Accendere il TV e il vostro ricevitore AV.
- 3 Selezionare la sorgente d'ingresso appropriata sul ricevitore AV, che è stata utilizzata per collegarsi a questa unità. Per maggiori dettagli riferirsi al manuale di istruzioni.
- 4 Accendere questa unità.
- 5 Impostare l'apparecchio TV al corretto canale Video IN. (ad esempio, EXT1, EXT2, AV1, AV2, AUDIO/VIDEO, ecc.) (Per maggiori dettagli riferirsi al manuale di istruzioni del vostro apparecchio TV.)
 → Il display frontale si accende ed appare sul TV lo schermo di default.

Smart Power On/Off

Quando è nel modo STOP o NO DISC, trascorsi 15 minuti senza che venga effettuata nessuna operazione, il lettore DVD commuterà al modo di standby per risparmiare energia. Il lettore si riattiva facilmente premendo POWER o PLAY sul telecomando, oppure il tasto STANDBY/ON sul pannello frontale.

Funzionamento

Riproduzione di base

- 1 Premere STANDBY/ON sul pannello frontale per accendere il lettore DVD.
- 2 Premere ▲ (OPEN/CLOSE) sul pannello frontale per aprire il vassoio di caricamento del disco.
- 3 Collocare il disco prescelto nel vassoio, con il lato etichettato rivolto verso l'alto.
- 4 Premere ancora ▲ (OPEN/CLOSE) per chiudere il vassoio.

→ Il lettore, dopo aver riconosciuto il disco, avvia automaticamente la riproduzione.

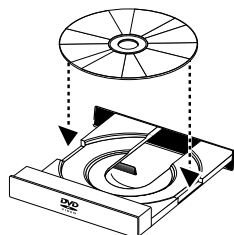

Note:

– I dischi DVD possono avere un codice regionale. Il vostro lettore non riprodurrà i dischi con un codice regionale differente da quello del lettore.

– Se 'BLOCCA DISCO' è impostato a BLOCCA, e il disco caricato non è autorizzato, deve essere inserito il codice a 6 cifre e/o il disco deve essere autorizzato (vedere 'BLOCCA DISCO').

Funzionamento generale

Nota: Tutte le istruzioni riportate di seguito si riferiscono al telecomando, salvo diversamente specificato.

Controllo video durante la riproduzione

STOP

- 1 Se si preme STOP una sola volta per fermare la riproduzione, è possibile riprendere la riproduzione dal punto in cui vi siete fermati l'ultima volta. Se si preme STOP due volte per fermare la riproduzione, quest'ultima si avvierà dall'inizio.

PAUSE/STEP

- 1 Per ottenere un fermo immagine, premere PAUSE durante la riproduzione.
- 2 Per scorrere in avanti all'immagine del fotogramma successivo, premere di nuovo PAUSE.
- 3 Per riprendere la riproduzione normale, premere PLAY.

SALTO

- 1 Premere brevemente ◀◀ o ▶▶ durante la riproduzione per spostarsi rispettivamente al capitolo/brano successivo o per ritornare all'inizio del capitolo/brano corrente.
- 2 Premere brevemente ◀◀ due volte per spostarsi indietro al capitolo/brano precedente.

- 3 Per andare direttamente a un qualsiasi capitolo/brano, immettere il numero del capitolo/brano usando i tasti numerici, e premere ENTER/OK.

Note: Premete e tenete premuto ▶▶ o ◀◀ per più di due secondi per cercare in avanti e indietro.

RICERCA

- 1 Per ricercare rapidamente i contenuti, premere ▶ o ◀ per la ricerca veloce in avanti/indietro.
- 2 Premere di nuovo ▶ o ◀ per aumentare la velocità di ricerca.
- 3 Premere PLAY per ritornare alla riproduzione normale.

Slow Motion

- 1 Per ottenere l'effetto slow motion (moviola) durante la riproduzione, premere ▲ o ▼.
- 2 Premendo di nuovo ▲ o ▼, è possibile avere differenti velocità di riproduzione in avanti/indietro.
- 3 Premere PLAY per ritornare alla riproduzione normale.

- 1 Premere ▼ per ottenere l'effetto slow motion durante la riproduzione.
- 2 Premendo di nuovo ▼, è possibile avere differenti velocità di riproduzione in avanti.
- 3 Premere PLAY per ritornare alla riproduzione normale.

Nota: La funzione moviola inversa non è disponibile per i dischi VCD/Super VCD.

Controllo audio durante la riproduzione

MUTE

- 1 Premere MUTE per disabilitare l'uscita audio.
- 2 Premere di nuovo MUTE per disattivare il silenziamento.

Selezione del canale audio

- 1 I dischi Super VCD hanno due canali audio stereo, che vengono utilizzati per la riproduzione di karaoke o per la selezione della lingua dell'audio. (Ad esempio, potete scegliere un canale solo per la musica di sottofondo della canzone, mentre eseguite il karaoke.)
- 2 Premere AUDIO per selezionare i canali audio che desiderate.
- 3 I dischi VCD hanno solo un canale audio stereo. Premendo AUDIO è possibile selezionare STEREO, MONO SX, MONO DX o MIX-MONO.
 - STEREO: Uscita dei canali audio sinistro e destro del disco, conseguentemente ai jack audio sinistro e destro.
 - MONO SX: Uscita del canale audio di sinistra del disco dai jack audio sinistro e destro.
 - MONO DX: Uscita del canale audio di destra del disco dai jack audio sinistro e destro.
 - MIX-MONO: Ciascuno dei jack audio può mettere in uscita lo stesso effetto dell'audio stereo.

Repeat e Shuffle



- Ogni volta che si preme REPEAT, il modo Repeat/Shuffle cambia come segue:

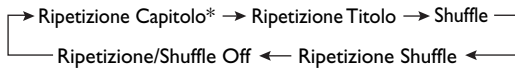

* Questa caratteristica potrebbe non essere disponibile con alcuni dischi.



Con PBC OFF.

- Ogni volta che si preme REPEAT, il modo Repeat/Shuffle cambia come segue:

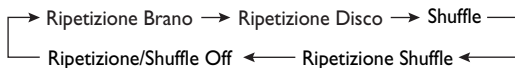

Ripetizione A-B

Dischi DVD Video: ripetono una sequenza in un titolo
 Dischi CD Video e CD Audio: ripetono una sequenza in un brano

- 1 Premere A-B al punto iniziale da voi prescelto.
- 2 Premere di nuovo A-B al punto finale da voi prescelto.
 → Inizia la sequenza della ripetizione.
- 3 Per uscire dalla sequenza, premere A-B.

Disc Resume

Questo lettore può riprendere la riproduzione degli ultimi 5 dischi, anche se essi sono stati espulsi o se l'alimentazione è stata spenta.

- 1 Caricare un disco che sia uno degli ultimi 5 dischi caricati.
- 2 Premete PLAY mentre sul display appare "CARICAMENTO". Se l'informazione di questo disco è stata conservata nella memoria del lettore DVD, il disco verrà riprodotto dal punto in cui è stato fermato l'ultima volta.

OSD (On Screen Display)

Questa funzione fornirà alcune informazioni sullo schermo riguardo il disco che state riproducendo.

- Premere ON SCREEN.
 Sul TV appare la finestra di stato.

Selezione di titolo/capitolo/brano

- 1 Premere ▲▼ per selezionare "TITOLO" o "CAPITOLO" (DVD) o "BRANO" (VCD).
- 2 Premere ENTER/OK.
- 3 Selezionare un numero di titolo, capitolo o brano, utilizzando i tasti numerici.

Time Search

- 1 Premere ▲▼ per selezionare "TT TEMPO" o "CAP. T." (DVD), oppure "TEMPO BRANO" o "DUR DISCO" (VCD).
 → "TT TEMPO" si riferisce al tempo totale del titolo corrente, e "CAP. T." si riferisce al tempo totale del capitolo corrente.
- 2 Premere ENTER/OK.
- 3 Immettere le ore, i minuti e i secondi, da sinistra a destra, usando i tasti numerici. (per esempio 0:34:27)

Audio/Sottotitolo/Angolo

È possibile cambiare "AUDIO", "SOTTOTITOLI" o "ANG." se sono disponibili sul disco che state riproducendo.

- 1 Premere ▲▼ per selezionare "AUDIO", "SOTTOTITOLI" o "ANG.".
- 2 Premere ENTER/OK.
- 3 Per Audio e Sottotitolo,
 Premere ▲▼ per evidenziare la vostra selezione, e premere ENTER/OK.

oppure

Per Angolo,
 Selezionare un angolo usando i tasti numerici.

Funzionamento

Visualizzazione Repeat/Time

- 1 Premere ▲▼ per selezionare "REPITI" o "TIME DISP".
- 2 Premere ENTER/OK.
- 3 Premere ▲▼ per evidenziare la vostra selezione, e premere ENTER/OK.

Visualizzazione del tempo

Ogni volta che si preme ON SCREEN, la visualizzazione del tempo cambia come segue;

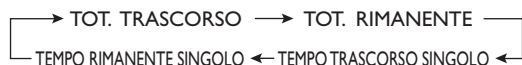

Zoom

La funzione Zoom vi permette di cambiare la dimensione dell'immagine.

- 1 Premere ZOOM per attivare la funzione.
→ Usare ▲▼◀▶ per visionare le altre parti dell'immagine ingrandita.
→ La riproduzione continua.
- 2 Premere ripetutamente ZOOM per ritornare alla dimensione originale.

Caratteristiche speciali DVD

Riproduzione di un titolo

Un disco DVD può avere uno o più titoli. Questo dipende dal contenuto del disco (un film, video clips, una serie di drama, ecc.).

- Dopo aver caricato un disco, attendere per la vostra selezione l'informazione sul contenuto che appare sullo schermo. È possibile anche premere TOP MENU per ritornare al menu del titolo durante la riproduzione.
→ Premere gli appositi tasti numerici o ▲▼◀▶ per evidenziare la vostra selezione.
→ Premere ENTER/OK per confermare.

Riproduzione di un capitolo

Quando viene selezionato un titolo, esso può includere uno o più capitoli.

- In qualsiasi momento desiderate visionare un altro capitolo durante la riproduzione, premere MENU per ritornare al menu del capitolo (se il disco ha un menu di capitolo).
→ Premere gli appositi tasti numerici o ▲▼◀▶ per evidenziare la vostra selezione.
→ Premere ENTER/OK per confermare.
→ Dopo aver selezionato un capitolo, è anche possibile premere ◀◀ o ▶▶ per effettuare un cambiamento.

Angolo di ripresa

Alcuni dischi contengono scene riprese simultaneamente da varie angolazioni.

Questo lettore DVD vi permette di selezionare l'angolo di ripresa desiderato.

- Premere ANGLE sul telecomando

Nota: La funzione è disponibile solo per i dischi DVD in cui sono stati registrati diversi angoli di ripresa.

Cambio della lingua audio e/o del formato

- Premere AUDIO ripetutamente per selezionare le differenti lingue.

Nota: La funzione sarà attivata solo se il disco DVD è registrato con i brani audio multilingua.

Sottotitoli

- Premere SUBTITLE ripetutamente per selezionare i differenti sottotitoli.

Nota: La funzione sarà attivata solo se il disco DVD o Super VCD è registrato con sottotitoli multipli.

Caratteristiche speciali VCD e SVCD

Controllo della riproduzione (PBC)

La funzione PBC (Playback Control) vi permette di introdurre il menu dell'indice, che viene usato per selezionare un brano dopo il caricamento del disco VCD e SVCD.

Se si desidera attivare la funzione durante la riproduzione o dopo aver premuto STOP due volte,

- 1 Premere MENU per impostare la funzione PBC On.
→ Fare attenzione al suggerimento che appare sullo schermo.
- 2 Usare ◀◀ o ▶▶ per selezionare la pagina che si desidera.
→ Se le voci dei menu dell'indice sono numerate, premere gli appositi tasti numerici.
→ Premere ENTER/OK.
- 3 Premere RETURN per introdurre il menu dell'indice durante la riproduzione.

Note:

– Il contenuto del menu dell'indice dipende dal disco. Per i dettagli, si prega di riferirsi alle istruzioni del disco.

– Se il disco non contiene l'informazione PBC, questa funzione non avrà nessun effetto.

Se si desidera saltare il menu dell'indice ed eseguire la riproduzione direttamente dall'inizio,

- 1 Premere MENU per disattivare la funzione.

Funzione Preview

- Premere SCAN per introdurre il menu preview per la visualizzazione di anteprima.
- Premere ▲▼ per evidenziare "DIGEST BRANO", "INTERVALLO DISCO" o "INTERVALLO BRANO".
- Premere ENTER/OK per aprire un'opzione.



- Dopo aver immesso il menu di un qualsiasi tipo di selezione,
 - Per uscire dalla funzione preview: Premere ▲▼◀▶ per evidenziare ESCI, e premere ENTER/OK.
 - Per ritornare al menu preview per scegliere un altro tipo di selezione: Premere ▲▼◀▶ per evidenziare MENU, e quindi premere ENTER/OK.

1 DIGEST BRANO

Questa funzione minimizza l'immagine di ogni brano, per poter visualizzare sullo schermo una serie di sei brani per aiutarvi a conoscere il contenuto di ogni singolo brano del disco.



- Per scegliere il brano desiderato, premere ▲▼◀▶ per evidenziare la seconda linea e immettere di seguito a "SELEZIONA" il numero del brano selezionato.
 - Selezionare gli altri brani, oltre agli attuali sei, premendo ◀◀ o ▶▶ per aprire la pagina precedente o successiva, e quindi premere ENTER/OK.

2 INTERVALLO DISCO

Questa funzione è utilizzata per dividere un disco in sei parti ad intervalli regolari, e visualizzarli su una pagina per aiutarvi a visionare l'anteprima dell'intero disco.



- Per scegliere il brano desiderato, premere ▲▼◀▶ per evidenziare la seconda linea e immettere di seguito a "SELEZIONA" la vostra selezione numerica, e quindi premere ENTER/OK.

3 INTERVALLO BRANO

Questa funzione è utilizzata per dividere un singolo brano in sei parti ad intervalli regolari, e visualizzarli su una pagina per aiutarvi a visionare l'anteprima del brano selezionato.



- Per scegliere il brano che si desidera, premere ▲▼◀▶ per evidenziare la seconda linea e immettere di seguito a "SELEZIONA" la vostra selezione numerica, e quindi premere ENTER/OK.

Riproduzione JPEG e MP3 CD

Questo lettore può riprodurre immagini in formato JPEG e file MP3 da un disco CD-R/RW o CD commerciale registrato personalmente, ed è compatibile con Kodak Picture CD.

- Riproduce automaticamente, una alla volta, immagini o canzoni.
- Selezione di album e brano.
- Ripetizione (disco / album / brano / immagine).
- Seleziona qualsiasi tipo di musica o immagini dal disco, per riprodurle insieme.
- Il numero massimo di file di una cartella è 500.
- Il numero massimo di file programmabili è 100.

Funzionamento generale

- Se si sceglie CON MENU nel menu Setup (Riferirsi a MP3&JPEG Navigator, riportato sotto), prima della riproduzione verrà mostrato sullo schermo il menu JPEG CD/MP3 CD.

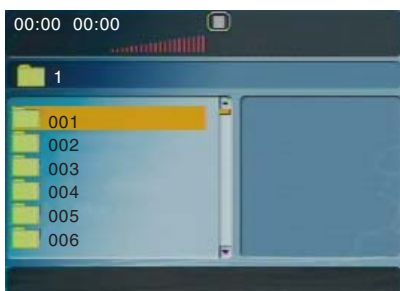

- Premere MENU per ritornare al menu in qualsiasi momento durante la riproduzione JPEG.
- Premere ENTER/OK per aprire la cartella selezionata.
- Il menu mostra sei file o cartelle per volta. Per spostarsi alla pagina successiva (o precedente), premere ►► (o ◀◀).

MP3 & JPEG Navigator

Per selezionare un differente metodo di riproduzione, seguire i passi riportati sotto.

- 1 Nel modo STOP, premere SETUP per aprire il menu di impostazione.
- 2 Premere ◀► per evidenziare l'icona PREFERENCE.
- 3 Premere ▼ per aprire il menu PREFERENCE.
- 4 Premere ▲▼ per evidenziare il menu MP3/JPEG NAV.
- 5 Premere ► per introdurre il menu.
- 6 Premere ▲▼ per evidenziare la voce SENZA MENU o CON MENU.
 - SENZA MENU: riproduce automaticamente tutti i file secondo la sequenza della data.
 - CON MENU: riproduce i file nella cartella selezionata.
- 7 Premere ENTER/OK per confermare la vostra selezione.

Modo di riproduzione

Riproduzione automatica

Se si sceglie SENZA MENU, il lettore DVD riprodurrà automaticamente in sequenza il JPEG CD/MP3 CD quando viene caricato.

Ripetizione / Shuffle

- Quando il menu JPEG CD/MP3 CD viene mostrato sullo schermo, premere ripetutamente REPEAT, il tasto accanto a PLAY MODE mostrerà differenti opzioni.
 - Repeat One: Un file sarà riprodotto in ripetizione.
 - Repeat Folder: Tutti file presenti in questa cartella saranno riprodotti uno dopo l'altro.
 - Shuffle: Tutti i file presenti in questa cartella saranno riprodotti in ordine casuale senza nessuna ripetizione.
 - Folder: Tutti i file presenti in questa cartella saranno riprodotti.
- Se si preme REPEAT durante la riproduzione, l'opzione verrà visualizzata conseguentemente sullo schermo.
- Durante il modo Shuffle, è possibile saltare i brani premendo ◀◀ o ►►.

Caratteristiche speciali JPEG

Introduzione delle funzioni

JPEG CD è un disco con una raccolta di immagini in formato JPEG, e tutte le estensioni dei nomi dei file devono terminare con '.JPG'. Il CD può essere registrato su un qualsiasi computer, e le immagini possono essere riprese da macchine fotografiche digitali o scanner. Se gli utenti lo preferiscono, possono realizzare questo CD come un album digitale.

È possibile scegliere qualsiasi funzione generale introdotta nella sezione Funzionamento generale, ed inoltre è possibile anche,

- Visualizzare le miniature di 12 immagini.
- Ingrandire l'immagine.
- Ruotare l'immagine.
- Rovesciare l'immagine verticalmente o orizzontalmente.
- Scandire le immagini con effetti differenti.

Funzione Preview

Questa funzione mostra il contenuto della cartella corrente o dell'intero disco.

- 1 Premere STOP durante la riproduzione delle immagini JPEG. Appariranno sullo schermo le miniature di 12 immagini.



- 2 Premere ◀◀ o ▶▶ per visualizzare le altre immagini sulla pagina successiva o precedente.
- 3 Premere ▲▼◀▶ per evidenziare una di loro, e premere ENTER/OK per riprodurla, oppure, spostare il cursore per evidenziare [] sulla parte inferiore della pagina, per avviare la riproduzione dalla prima immagine presente sulla pagina corrente.
- 4 Premere MENU per spostarsi al menu JPEG CD/MP3 CD.

Ingrandimento dell'immagine

- Durante la riproduzione, premere ZOOM per visualizzare l'immagine con differenti scale.
- Premere ▲▼◀▶ per visualizzare la parte rimanente dell'immagine ingrandita.

Riproduzione con angolazioni multiple

Quando si visualizza un'immagine sullo schermo TV

- Premere ▲▼◀▶ per ottenere diversi effetti.
 - ▲: Rovescia l'immagine verticalmente.
 - ▼: Rovescia l'immagine orizzontalmente.
 - ◀: Ruota l'immagine in senso antiorario.
 - ▶: Ruota l'immagine in senso orario.

Effetto Wipe

- Premere ANGLE ripetutamente per scegliere tra i differenti effetti wipe.

Caratteristiche speciali MP3

Introduzione delle funzioni

"MP3" sta ad indicare "MPEG Audio Layer-3", ed è una parte dello standard MPEG. Un disco CD può memorizzare fino a 10 ore di audio MP3, il che rappresenta quasi 10 volte di più rispetto un CD audio. Ogni canzone viene registrata come un file. È possibile scegliere qualsiasi funzione generale introdotta nella sezione Funzionamento generale. È possibile inoltre scegliere differenti velocità di riproduzione.

Riproduzione simultanea JPEG e MP3

- 1 Riprodurre prima i brani musicali MP3, secondo le istruzioni introdotte nella selezione di riproduzione.
- 2 Quindi selezionare un'immagine da riprodurre. Riferirsi alle istruzioni introdotte nella selezione di riproduzione.
→ Adesso le immagini saranno riprodotte in sequenza assieme ai brani musicali MP3.
- 3 Per uscire dalla riproduzione simultanea, premere MENU per ritornare al menu JPEG CD/MP3 CD, quindi le immagini si fermeranno. Dopo ciò, premere STOP, ed anche i brani musicali MP3 si fermeranno.

Nota: Nella funzione di riproduzione simultanea JPEG e MP3, i tasti ◀◀ e ▶▶ sono invalidati per MP3.

Menu Setup

Funzionamento di base

- 1 Premere SETUP nel modo STOP per introdurre il menu Setup.
- 2 Premere ◀▶ per introdurre il sottomenu o ritornare al menu precedente.
- 3 Premere ▲▼ per evidenziare il menu desiderato.
- 4 Premere SETUP per uscire dal menu di impostazione.
→ Quando uscite dal menu setup, le impostazioni verranno conservate nella memoria del lettore, anche quando il lettore viene spento.

Menu General Setup

Alcune impostazioni devono essere eseguite in questo menu. Esse sono rispettivamente: "BLOCCA DISCO", "PROGRAMMA", "LINGUA OSD" e "SCREEN SAVER". Seguire i passi riportati di seguito:

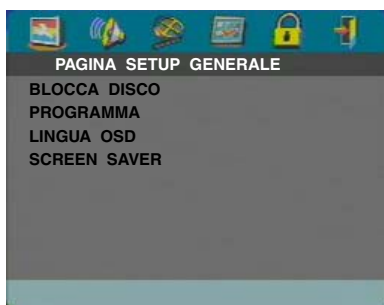

- 1 Premere SETUP per introdurre il menu setup.
- 2 Premere ◀▶ per scegliere l'icona  SETUP GENERALE.

BLOCCA DISCO

Quando il disco viene bloccato, il lettore mantiene in memoria il suo codice specifico per una futura identificazione. Per la riproduzione successiva, il lettore DVD vi richiederà di immettere la password. Quindi, premere ENTER/OK per avviare il disco.

- 1 Premere ▲▼ per evidenziare "BLOCCA DISCO".
- 2 Introdurre il suo sottomenu premendo ▶.
→ BLOCCA: Blocca il disco in riproduzione.
→ SBLOCCA: Sblocca il disco.
- 3 Premere ◀ per ritornare alla pagina General Setup.

PROGRAMMA (non per JPEG/MP3 CD)

- 1 Premere ▲▼ per scegliere "PROGRAMMA".
- 2 Premere ▶ per spostare il cursore al campo del sottomenu per scegliere il MENU INSER elemento.
→ MENU INSER: Immettere l'elemento Program.
- 3 Premere ENTER/OK per introdurre la pagina di programma.



Immettete il vostro brano preferito

- 1 Immettere il numero valido del brano premendo i tasti numerici.
- 2 Premere ▲▼◀▶ per spostare il cursore alla successiva posizione selezionata.
→ Se il numero del brano è superiore a dieci, premere ▶▶ per aprire la pagina successiva e spostarsi alla programmazione, oppure premere ▲▼◀▶ per evidenziare il tasto AVANTI, e quindi premere ENTER/OK.
- 3 Ripetere questi passi per immettere un altro numero di brano, finché l'intero programma non sia stato completato.

Rimozione di un brano

- 1 Premere ▲▼◀▶ per spostare il cursore al brano che si desidera rimuovere.
- 2 Premere ENTER/OK o PLAY per rimuovere questo brano dal menu di programma.

Riproduzione di brani

Quando la programmazione è stata completata,

- 1 Premere ▲▼◀▶ per spostare il cursore al tasto INIZIA.
- 2 Premere ENTER/OK.
→ Il lettore DVD riprodurrà i brani selezionati in base alla sequenza programmata.

Uscire dalla riproduzione programmata

Nel menu Program,

- 1 Premere ▲▼◀▶ per spostare il cursore al tasto ESCI.
- 2 Premere ENTER/OK per uscire da questo menu.

Arrestare la riproduzione programmata

- Durante la riproduzione dei brani programmati, premere STOP. Premendo PLAY il lettore DVD riprenderà la riproduzione normale.

Ripetizione della riproduzione programmata

- Durante la riproduzione dei brani programmati, premere REPEAT. I brani programmati possono così essere riprodotti di nuovo.

Nota: Se si seleziona il modo Shuffle premendo REPEAT diverse volte, il lettore annulla la riproduzione programmata.

LINGUA OSD

Con questa opzione è possibile selezionare una lingua per le informazioni visualizzate sullo schermo TV.

- 1 Premere ▲▼ per evidenziare "LINGUA OSD" nel menu General Setup.
- 2 Introdurre il suo sottomenu premendo ►.
- 3 Spostare il cursore premendo ▲▼ per evidenziare la lingua selezionata.
- 4 Premere ENTER/OK per confermare.
- 5 Premere ◀ per ritornare alla pagina General Setup.

SCREEN SAVER

Questa funzione è utilizzata per attivare o disattivare il salva schermo.

- 1 Premere ▲▼ per evidenziare "SCREEN SAVER" nel menu General Setup.
- 2 Introdurre il suo sottomenu premendo ►.
- 3 Spostare il cursore premendo ▲▼ per evidenziare la voce selezionata.
 - ATTIVO: Nel modo STOP o No DISC, se nessuna azione viene eseguita entro 5~6 minuti, si attiverà il salva schermo.
 - DISATTIVO: Il salva schermo è disattivato.
- 4 Premere ENTER/OK.
- 5 Premere ◀ per ritornare alla pagina General Setup.

Menu Audio Setup

Nella pagina Audio Setup sono presenti delle voci, come "SETUP CASSE", "SETUP AUDIO DIGITALE", "EQUALIZZATORE" e "3D".



- 1 Premere SETUP per introdurre il menu di impostazione.
- 2 Premere ◀► per scegliere l'icona  SETUP AUDIO.

SETUP CASSE

Questo menu contiene le opzioni di impostazione per la vostra uscita audio analogica, come ad esempio "DOWNMIX", "DRC" (Dynamic Range Compression) ecc., che permettono l'impostazione del sistema di riproduzione del suono surround di elevata qualità.

DOWNMIX

- 1 Premere ▲▼ per evidenziare "DOWNMIX".
- 2 Introdurre il suo sottomenu premendo ►.
- 3 Spostare il cursore premendo ▲▼ per evidenziare la voce selezionata.
 - SX/DX
 - Questa opzione deve essere utilizzata solo se il vostro lettore DVD è collegato ad un decodificatore Dolby Prologic.
 - STEREO
 - Questa opzione esegue il sottomissaggio dei segnali Dolby Digital in stereo analogico, direttamente dai jack L/R.
 - VIRTUAL SURROUND
 - Questa opzione riproduce virtualmente i canali surround.
- 4 Premere ENTER/OK.
- 5 Premere ◀ per ritornare alla pagina Audio Setup.

Menu Setup

D.R.C (Dynamic Range Compression)

Il lettore DVD comprimerà la gamma dinamica della sua uscita audio per l'ascolto notturno.

- 1 Premere ▲▼ per evidenziare "D.R.C".
- 2 Introdurre il suo sottomenu premendo ►.
- 3 Spostare il cursore premendo ▲▼ per evidenziare la voce selezionata.
 - ATTIVO: DRC attivato
 - DISATTIVO: DRC disattivato
- 4 Premere ENTER/OK.
- 5 Premere ◀ per ritornare alla pagina Audio Setup.

SETUP AUDIO DIGITALE

In questo menu, è possibile impostare il segnale d'uscita dell'audio digitale dai jack digital, come ad esempio coaxial ecc.

USITA DIGIT

- 1 Premere ▲▼ per evidenziare USITA DIGIT.
- 2 Introdurre il suo sottomenu premendo ►.
- 3 Premere ▲▼ per evidenziare la voce selezionata.
 - TUTTI: Sono in uscita i segnali digitali originali. In questo modo, tutte le impostazioni audio, eccetto MUTE, sono invalidate.
 - Solo PCM: Se il vostro ricevitore è compatibile PCM, oppure se il vostro ricevitore non può decodificare l'audio MPEG-2, Dolby Digital o DTS, selezionare questa opzione.
- 4 Premere ENTER/OK.
- 5 Premere ◀ e ritornare alla pagina Audio Setup.

Nota: Se USITA DIGIT è impostata a "TUTTI", tutte le impostazioni audio, eccetto MUTE, sono invalidate.

USCITA LPCM

In questo menu, è possibile selezionare l'uscita PCM digitale tra 48kHz e 96kHz.

- 1 Premere ▲▼ per evidenziare "USCITA LPCM".
- 2 Introdurre il suo sottomenu premendo ►.
- 3 Spostare il cursore premendo ▲▼ per evidenziare la voce selezionata.
 - 48K: Lo stream di dati PCM a 96kHz (se disponibile sul disco) sarà convertita a 48kHz.
 - 96K: Se il disco a 96kHz è protetto dalla copia, l'uscita digitale sarà silenziata per soddisfare gli standard.
- 4 Premere ENTER/OK.
- 5 Premere ◀ per ritornare alla pagina Audio Setup.

EQUALIZZATORE (MODO AUDIO)

"EQUALIZZATORE" (Equalizzatore) vi permette di effettuare la selezione tra vari modi preselezionati che controllano le bande di frequenza del suono, per ottimizzare determinati stili musicali. Questa funzione aumenta notevolmente l'emozione e la soddisfazione per la vostra musica preferita.

- 1 Premere ▲▼ per evidenziare "EQUALIZZATORE".
- 2 Introdurre il suo sottomenu "MODO AUDIO" premendo ►.
- 3 Premere ►.
- 4 Spostare il cursore premendo ▲▼ per evidenziare la voce selezionata.
 - NESSUNA: Riproduce il disco con l'effetto del suono originale.
- 5 Premere ENTER/OK.
- 6 Premere ◀ per ritornare alla pagina Audio Setup.

Nota: Se il modo audio selezionato è incompatibile con i contenuti del disco, il suono potrebbe risultare distorto. In tal caso, selezionare un altro modo audio oppure "NESSUNA".

3D (MODO RIVERBO)

"3D" può simulare l'eco e la risposta in frequenza di alcuni particolari luoghi, come per dare la sensazione di essere presenti in quel luogo.

- 1 Premere ▲▼ per evidenziare "3D".
- 2 Introdurre il suo sottomenu "MODO RIVERBO" premendo ►.
- 3 Premere ►.
- 4 Spostare il cursore premendo ▲▼ per evidenziare la voce selezionata.
 - DISATTIVO: Riproduce il disco con l'effetto del suono originale.
- 5 Premere ENTER/OK.
- 6 Premere ◀ per ritornare alla pagina Audio Setup.

Menu Video Setup

Nel menu Video Setup sono incluse voci, come "TIPO TV", "DISPLAY TV", "SOTTI NO UIDENT", "COMPONENTE", "PROGRESSIVO" e "IMP. IMMAGINE".



- 1 Premere SETUP per introdurre il menu setup.
- 2 Premere ◀▶ per selezionare l'icona 📺 SETUP VIDEO.

TIPO TV

Prima di visionare il dischi DVD o VCD, assicurarsi che l'impostazione PAL o NTSC del sistema corrisponda a quella del vostro apparecchio TV.

- 1 Premere ▲▼ per evidenziare "TIPO TV" nel menu Video Setup.
- 2 Introdurre il suo sottomenu premendo ▶.
- 3 Spostare il cursore premendo ▲▼ per evidenziare un'opzione.
- 4 Premere ENTER/OK.
- 5 Premere ◀ per ritornare alla pagina Video Setup.

Nota: Scegliendo la voce "NTSC" si indica che il lettore metterà in uscita segnali NTSC. In modo analogo, scegliendo l'opzione "PAL" è possibile mettere in uscita segnali PAL. L'opzione "MULTI" sta ad indicare che l'uscita video dipende dal formato dei dischi DVD o VCD.

DISPLAY TV

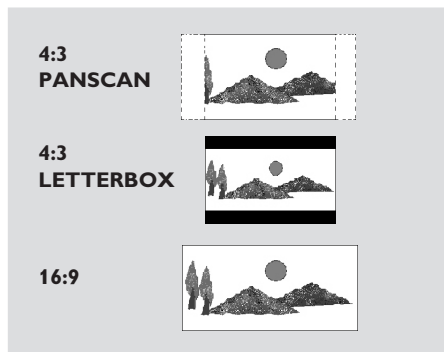

Selezionare il rapporto di aspetto del TV che deve essere collegato.

4:3 PANSKAN → quando collegate un TV normale al lettore DVD. Visualizza l'immagine wide (panoramica) sull'intero schermo TV, con una porzione tagliata automaticamente.

4:3 LETTERBOX → quando collegate un TV normale al lettore DVD. Visualizza un'immagine wide con bande visualizzate alla parte superiore e inferiore dello schermo TV.

16:9 → quando collegate un TV con schermo wide al lettore DVD.

Impostare la voce come segue,

- 1 Premere ▲▼ per evidenziare nel menu Video Setup l'opzione "DISPLAY TV".
- 2 Introdurre il suo sottomenu premendo ▶.
- 3 Spostare il cursore premendo ▲▼ per evidenziare la voce selezionata.
- 4 Premere ENTER/OK.
- 5 Premere ◀ per ritornare alla pagina Video Setup.

Menu Setup

SOTTI NO UIDENT

SOTTI NO UIDENT (didascalie chiuse) sono dati nascosti nel segnale video su dischi specifici, invisibili senza uno speciale decodificatore. La differenza tra sottotitoli e didascalie consiste nel fatto che i sottotitoli sono rivolti alle persone udenti, mentre le didascalie sono destinate alle persone non udenti. I sottotitoli raramente mostrano tutte le parti audio. Per esempio, le didascalie (captions) mostrano gli effetti audio (come ad esempio, "il telefono che squilla" e "il rumore dei passi"), mentre i sottotitoli no.

Prima di selezionare questa funzione, si consiglia di assicurarsi che il disco contenga le informazioni closed captions, e che anche il vostro apparecchio TV sia dotato di questa funzione.

- 1 Premere ▲▼ per evidenziare "SOTTI NO UIDENT" nel menu Video Setup.
- 2 Introdurre il suo sottomenu premendo ►.
- 3 Spostare il cursore premendo ▲▼ per evidenziare un'opzione.
→ ATTIVO: Abilita Closed Caption.
→ DISATTIVO: Disabilita Closed Caption.
- 4 Premere ENTER/OK.
- 5 Premere ◀ per ritornare alla pagina Video Setup.

COMPONENTE

In questo menu, è possibile selezionare se mettere in uscita i segnali YUV dai jack COMPONENT, oppure i segnali RGB dalla presa SCART TV OUT.

- 1 Premere ▲▼ per evidenziare "COMPONENTE".
- 2 Introdurre il suo sottomenu premendo ►.
- 3 Spostare il cursore premendo ▲▼ per evidenziare un'opzione.
→ YUV: Sono in uscita i segnali YUV dai jack COMPONENT.
→ RGB: Sono in uscita i segnali RGB dalla presa SCART TV OUT.
- 4 Premere ENTER/OK.
- 5 Premere ◀ per ritornare alla pagina Video Setup.

PROGRESSIVO

Il presa jack video COMPONENT di questo lettore può mettere in uscita segnali progressivi ad un apparecchio TV compatibile con i segnali progressivi, per un'immagine superiore di alta qualità.

- 1 Premere ▲▼ per evidenziare "PROGRESSIVO"
- 2 Introdurre il suo sottomenu premendo ►.
- 3 Spostare il cursore premendo ▲▼ per evidenziare un'opzione.
→ ATTIVO: Abilita PROGRESSIVE.
→ DISATTIVO: Disabilita PROGRESSIVE.
Se selezionate "ATTIVO" il lettore vi richiede di confermare la vostra selezione.
- 4 Premere ENTER/OK.
- 5 Premere ◀ per ritornare alla pagina Video Setup.

Note sull'attivazione di Progressive:

- Assicurarsi che il vostro TV sia dotato di progressive scan (scansione progressiva).
 - Collegare con un cavo video YPbPr.
 - Quando la funzione Progressive è attiva, dai jack VIDEO (CVBS) e S VIDEO non sono in uscita segnali video.
 - Se non c'è nessuna immagine, attendere 15 secondi per l'auto recover, oppure disattivare manualmente la funzione Progressive.
- 1 Aprire il vassoio del disco premendo ▲ (OPEN/CLOSE) sul pannello frontale.
 - 2 Premere ◀.
 - 3 Premere MUTE.
- Non è possibile attivare Progressive quando "COMPONENTE" è impostato a "RGB".

GLI ACQUIRENTI DEVONO NOTARE CHE NON TUTTI GLI APPARECCHI TELEVISIVI AD ALTA DEFINIZIONE SONO PIENAMENTE COMPATIBILI CON QUESTO PRODOTTO, E CHE POTREBBE CAUSARE ARTIFICI DA ESSERE VISUALIZZATI NELL'IMMAGINE. NEL CASO DI PROBLEMI DELL'IMMAGINE CON LA SCANSIONE PROGRESSIVA 525 O 625, SI RACCOMANDA ALL'UTILIZZATORE DI CAMBIARE LA CONNESSIONE ALL'USCITA "DEFINIZIONE STANDARD". SE AVETE DOMANDE RIGUARDANTI LA COMPATIBILITA' DEL NOSTRO MONITOR VIDEO CON QUESTO LETTORE DVD MODELLO 525P E 625P, SI PREGA DI CONTATTARE IL NOSTRO CENTRO DI ASSISTENZA CLIENTI.

Questa unità è compatibile con la linea completa di prodotti YAMAHA, inclusi i proiettori DPX-1 (solo 525P), DPX-1000, LPX-500 e il monitor al plasma PDM-1.

IMP. IMMAGINE

In questo menu, è possibile personalizzare il colore dell'immagine, regolando luminosità, contrasto, tonalità e colore (saturazione).

- 1 Premere ▲▼ per evidenziare "IMP. IMMAGINE" nel menu Video Setup.
- 2 Premere ► per aprire il suo sottomenu.

LUMINOSITA'

- 1 Premere ▲▼ per evidenziare "LUMINOSITA'".
- 2 Premere ► per aprire la barra del livello.



- 3 Premere ◀▶ per aumentare o diminuire il livello di luminosità.
- 4 Premere ENTER/OK.

CONTRASTO

- 1 Premere ▲▼ per evidenziare "CONTRASTO".
- 2 Premere ► per aprire la barra del livello.
- 3 Premere ◀▶ per aumentare o diminuire il livello di contrasto.
- 4 Premere ENTER/OK.

TIN. (Tonalità')

- 1 Premere ▲▼ per evidenziare "TIN.".
- 2 Premere ► per aprire la barra del livello.
- 3 Premere ◀▶ per aumentare o diminuire il livello della tonalità.
- 4 Premere ENTER/OK.

COLORE (saturazione)

- 1 Premere ▲▼ per evidenziare "COLORE".
- 2 Premere ► per aprire la barra del livello.
- 3 Premere ◀▶ per aumentare o diminuire il livello del colore.
- 4 Premere ENTER/OK.

PASSWORD SETUP

Questa voce viene utilizzata per il controllo adulti e il blocco del disco. Immettere la vostra password a sei cifre quando viene visualizzata una richiesta sullo schermo.



- 1 Premere SETUP per introdurre il menu setup.
- 2 Premere ◀▶ per scegliere l'icona 🔒 PASSWORD.
- 3 Premere ▼ per evidenziare "PASSWORD".
- 4 Premere ► per evidenziare "MODIFICA".
- 5 Premere ENTER/OK per aprire la pagina per cambiare la password.

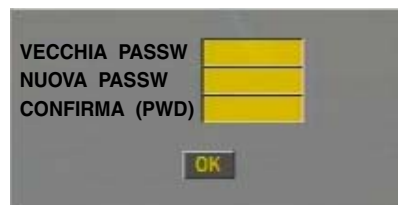

- 6 Premere ▼ ripetutamente fino a che il lettore suggerisce di immettere la vecchia password.
- 7 Immettere il codice corrente a 6 cifre.
- 8 Se l'immissione ha successo, il lettore richiederà la nuova password.
- 9 Dopo aver eseguito ciò, immettere ancora la nuova password per confermare.
- 10 Premere ENTER/OK per ritornare alla pagina Password Setup.

Note:

- Con l'immissione di una password valida è possibile cambiare l'impostazione del controllo adulti e caricare un disco bloccato.
- Se dimenticate la vostra password, potete immettere la password di impostazione di fabbrica 842100, quindi potete immettere la vostra password dopo aver aperto la sessione.

Menu Setup

Menu di impostazione Preferenze

Questo menu comprende delle opzioni incluse, come "AUDIO", "SOTTOTITOLO", "MENU DISCO", "CONTROLLO GENITORI", "DEFAULT" e "NAV MP3/JPEG".



- 1 Premere STOP due volte.
- 2 Premere SETUP per introdurre il menu di impostazione.
- 3 Premere ◀▶ per scegliere l'icona  PREFERENZE.

Lingua AUDIO

I dischi DVD sono disponibili con lingue audio multiple. Usare questa opzione per selezionare la lingua audio preferita di default.

- 1 Premere ▲▼ per evidenziare "AUDIO".
- 2 Introdurre il sottomenu premendo ▶.
- 3 Spostare il cursore premendo ▲▼ per evidenziare l'opzione selezionata.
→ Se si desidera scegliere altre lingue, si prega di fare riferimento alle "Se scegliete "ALTRI" nel menu AUDIO, SOTTOTITOLO o MENU DISCO".
- 4 Premere ENTER/OK.
- 5 Premere ◀ per ritornare alla pagina Preference.

Nota: Il vostro disco DVD può non includere la lingua audio che voi impostate nel menu AUDIO. In tal caso, il lettore utilizzerà un'altra lingua audio al suo posto.

Lingua SOTTOTITOLO

I dischi DVD sono disponibili con lingue di sottotitoli multiple. Usare questa opzione per selezionare la lingua dei sottotitoli preferita di default.

- 1 Premere ▲▼ per evidenziare "SOTTOTITOLO".
- 2 Introdurre il sottomenu premendo ▶.
- 3 Spostare il cursore premendo ▲▼ per evidenziare l'opzione selezionata.
→ Se si desidera scegliere altre lingue, si prega di fare riferimento alle "Se scegliete "ALTRI" nel menu AUDIO, SOTTOTITOLO o MENU DISCO".
- 4 Premere ENTER/OK.
- 5 Premere ◀ per ritornare alla pagina Preference.

Nota: Il vostro disco DVD può non includere il sottotitolo che è stato impostato nel menu SOTTOTITOLO. In tal caso, il lettore utilizzerà un'altra lingua di sottotitolo al suo posto.

Lingua del MENU DISCO

I dischi DVD sono disponibili con lingue di menu del disco multiple. Usare questa opzione per selezionare la lingua del menu del disco di default.

- 1 Premere ▲▼ per evidenziare "MENU DISCO"
- 2 Introdurre il sottomenu premendo ▶.
- 3 Spostare il cursore premendo ▲▼ per evidenziare la voce selezionata.
→ Se si desidera scegliere altre lingue, si prega di fare riferimento alle "Se scegliete "ALTRI" nel menu AUDIO, SOTTOTITOLO o MENU DISCO".
- 4 Premere ENTER/OK.
- 5 Premere ◀ per ritornare alla pagina Preference.

Nota: Se il vostro disco DVD non include la lingua del MENU DISCO che avete impostato, il lettore utilizzerà un'altra lingua registrata al suo posto.

Se scegliete "ALTRI" nel menu AUDIO, SOTTOTITOLO o MENU DISCO,

è possibile selezionare le altre lingue. Si prega di eseguire come riportato sotto.

- 1 Spostare il cursore premendo ▲▼ per evidenziare "ALTRI".
- 2 Premere ENTER/OK.
→ Il lettore DVD vi richiederà di immettere un codice della lingua (Quattro cifre).
- 3 Immettere un codice della lingua premendo i tasti numerici.
→ Si prega di visionare il codice della lingua preferita nel capitolo Codice della lingua, che può essere ritrovato alla fine del presente manuale.
- 4 Premere ENTER/OK.

CONTROLLO GENITORI DVD

I film registrati sui dischi DVD possono contenere scene non adatte ai bambini. Per tale motivo, i dischi possono contenere informazioni 'Parental Control', che si applicano all'intero disco o a certe scene del disco.

Queste scene vengono valutate da 1 a 8, e in alternativa, sono disponibili le scene più adatte presenti sul disco. La classificazione dipende dal paese. La caratteristica 'Controllo Genitori' vi consente di prevenire che i dischi vengano riprodotti dai vostri bambini, o per riprodurre determinati dischi con scene alternative.

- I dischi VCD, SVCD e CD non hanno nessuna indicazione del livello, di conseguenza la funzione di controllo adulti non ha nessun effetto su questi tipi di dischi. Questo vale maggiormente per i dischi DVD illegali.
- Per impostare il controllo adulti, è possibile seguire i passi riportati di sotto:

- 1 Premere ▲▼ per evidenziare "CONTROLLO GENITORI".
- 2 Spostarsi al suo sottomenu premendo ►.
- 3 Quindi usare ▲▼ per evidenziare una classe per il disco inserito.
- 4 Premere ENTER/OK per confermare, quindi premere ◀ per ritornare alla pagina Preference.

Senza Controllo adulti

Il controllo adulti non è attivato. Il disco verrà riprodotto integralmente.

- 1 Selezionare la voce 8 X ADULTI.
- 2 Premere ENTER/OK.

Classi da 1 a 7:

- 3 Alcuni dischi contengono scene non adatte ai bambini. Tutte le scene con classificazione superiore a quella che avete impostato verranno saltate durante la riproduzione. Tuttavia, se il disco contiene le scene alternative, queste verranno riprodotte automaticamente. In caso contrario, la riproduzione si fermerà e sarà necessario immettere di nuovo il codice a sei cifre.

Impostazione di DEFAULT

Se avvengono dei problemi mentre impostate il DVD player, potete usare la funzione "DEFAULT" per ripristinare le impostazioni originali di tutte le opzioni tranne PASSWORD SETUP e CONTROLLO GENITORI, in tal modo le vostre impostazioni saranno cancellate.

- 1 Premere ▲▼ per evidenziare "DEFAULT".
- 2 Evidenziare RESET premendo ►.
- 3 Premere ENTER/OK.

Nota: Quando viene attivata questa funzione, tutte le impostazioni saranno riportate all'impostazione di default di fabbrica.

NAV MP3/JPEG

Questo menu vi permette di selezionare le impostazioni alternative quando riproducete JPEG CD e MP3 CD .

- 1 Premere ▲▼ per evidenziare NAV MP3/JPEG.
- 2 Premere ► per introdurre il sottomenu.
- 3 Premere ▲▼ per evidenziare SENZA MENU o CON MENU.
 - SENZA MENU: riproduce automaticamente in sequenza tutte le immagini o i brani musicali MP3.
 - CON MENU: riproduce le immagini o i brani musicali MP3 nella cartella selezionata.
- 4 Premere ENTER/OK per confermare la vostra selezione.

Diagnostica

Quando questa unità non funziona correttamente, riferirsi alla tabella sottoriportata. Se il problema che state affrontando non è elencato di seguito o se l'istruzione sottoriportata non fornisce alcun aiuto, impostare questa unità al modo standby, scollegare il cavo di alimentazione e contattare il più vicino rivenditore o centro di assistenza tecnica YAMAHA autorizzato.

Problema	Soluzione
Assenza di alimentazione	<ul style="list-style-type: none">– Assicurarsi che il cavo di alimentazione sia inserito correttamente.
Assenza dell'immagine	<ul style="list-style-type: none">– Controllare che il televisore sia acceso.– Controllare il collegamento video.– Se non avete utilizzato le connessioni Progressive Scan (usando i jack Y PB PR sul lettore DVD) e non avete un'immagine sul TV, si prega di seguire i passi sottoriportati per disattivare Progressive Scan;<ol style="list-style-type: none">1. Premere ▲ (OPEN/CLOSE) per aprire il vassoio del disco.2. Premere ◀.3. Quindi premere MUTE per disattivare Progressive. Il lettore DVD si imposterà a video Component/Interlaced. Il vassoio del disco si chiuderà automaticamente per informarvi che l'unità si è autoimpostata.
Immagine distorta	<ul style="list-style-type: none">– Il disco è seriamente graffiato o sporco.– Talvolta può accadere che si verifichi una piccola distorsione dell'immagine. Non si tratta di un guasto.
Immagine completamente distorta o immagine in bianco e nero durante la riproduzione di DVD o CD video	<ul style="list-style-type: none">– Assicurarsi che l'impostazione PAL/NTSC del lettore DVD corrisponda al segnale video del vostro televisore. (Vedere CONVERSIONE PAL/NTSC)
Assenza di audio o distorsione audio	<ul style="list-style-type: none">– Regolare il volume.– Controllare che gli altoparlanti siano collegati correttamente.
Assenza di audio sull'uscita digitale	<ul style="list-style-type: none">– Controllare i collegamenti digitali.– Controllare se il vostro ricevitore può decodificare MPEG-2 o DTS, e in caso negativo, si prega di accertarsi che l'uscita digitale sia impostata a Solo PCM.– Controllare che il formato audio della lingua audio selezionata corrisponda alle potenzialità del ricevitore.
E' impossibile riprodurre il disco	<ul style="list-style-type: none">– Il disco DVD+R/DVD+RW/DVD-R/DVD-RW/CD-R/CD-RW deve essere finalizzato.– Assicurarsi che il disco sia inserito con l'etichetta rivolta verso l'alto.– Controllare se il disco è difettoso provando un altro disco.– Se avete registrato personalmente questo particolare JPEG CD o MP3 CD, si prega di accertare che il vostro disco contenga almeno circa 6~10 immagini oppure 3~5 brani musicali MP3, prima di utilizzarlo con questo lettore.
Quando si toglie il disco, il sistema non ritorna alla schermata di avvio	<ul style="list-style-type: none">– Resettare l'unità spegnendo e riaccendendo il lettore.
Il lettore non risponde al telecomando	<ul style="list-style-type: none">– Puntare il telecomando direttamente verso il sensore posto sulla parte anteriore del lettore.– Ridurre la distanza dal lettore.– Sostituire le batterie del telecomando.– Inserire le batterie con le polarità corrette (segni +/–).
I pulsanti non funzionano	<ul style="list-style-type: none">– Per azzerare completamente il lettore, scollegare il cavo AC dalla presa elettrica murale.
Il lettore non risponde ad alcuni comandi durante la riproduzione	<ul style="list-style-type: none">– Il disco non consente alcune operazioni. Consultare le istruzioni del disco.

SISTEMA DI RIPRODUZIONE

DVD Video
Video CD e SVCD
CD
PICTURE CD
CD-R, CD-RW
DVD+R, DVD+RW
DVD-R, DVD-RW

PRESTAZIONI VIDEO

Uscita video (CVBS) 1 Vpp a 75 ohm
Uscita S-Video Y: 1 Vpp a 75 ohm
C: 0,3 Vpp a 75 ohm
Uscita RGB (SCART) 0,7 Vpp a 75 ohm
Uscita Video Componente Y: 1 Vpp a 75 ohm
Pb/Cb Pr/Cr: 0,7 Vpp a 75 ohm

FORMATO AUDIO

Digitale Mpeg/Dolby digitale/DTS
Digitale compresso
PCM 16, 20, 24 bits
fs, 44.1, 48, 96 kHz
MP3(ISO 9660) 24, 32, 56, 64, 96, 128, 256 kbps
fs, 16, 22.05, 24, 32, 44.1, 48 kHz
Analog Sound Stereo (Audio Stereo Analogico)

PRESTAZIONI AUDIO

Convertitore DA 24bit
Segnale-disturbo (1kHz) 105dB
Gamma dinamica (1kHz) 100dB
DVD fs 96 kHz 2Hz- 44kHz
fs 48 kHz 2Hz- 22kHz
SVCD fs 48 kHz 2Hz- 22kHz
fs 44.1kHz 2Hz- 20kHz
CD/VCD fs 44.1kHz 2Hz- 20kHz
Distorsione/disturbo (1 kHz) 0.003%

STANDARD TV (PAL/50 Hz) (NTSC/60 Hz)

Numero di linee 625 525
Riproduzione Multistandard (PAL/NTSC)

COLLEGAMENTI

SCART Presa di peritelevisione
Uscita Y Cinch (verde)
Uscita Pb/Cb Cinch (blu)
Uscita Pr/Cr Cinch (rosso)
Uscita S-Video Mini DIN, 4 pin
Uscita video Cinch
Uscita audio sinistra-destra Cinch
Uscita digitale 1 coassiale, 1 ottico
IEC958 per CDDA / LPCM/ MPEG1
IEC1937 per MPEG 2, Dolby Digital e
DTS

CABINET

Dimensioni (l x a x p) 435 x 315 x 55 mm
Peso Circa 3.0 Kg

ALIMENTAZIONE

Tensione di alimentazione 230V, 50Hz
Consumo Circa 12W
Consumo in standby < 1W

Specifiche tecniche soggette a modifica senza preavviso.

Manutenzione

Pulizia del cabinet

- Usare un panno morbido leggermente inumidito con una soluzione di detergente delicato. Non usare soluzioni contenenti alcool, spirito, ammoniaca o abrasivi.

Pulizia dei dischi

- Quando un disco è sporco, pulirlo con un panno per la pulizia. Pulire il disco dal centro verso l'esterno. Non pulire con movimento circolare.
- Non usare solventi come ad esempio benzina, diluente, prodotti detergenti disponibili in commercio, o spray antistatico specifico per i dischi analogici.

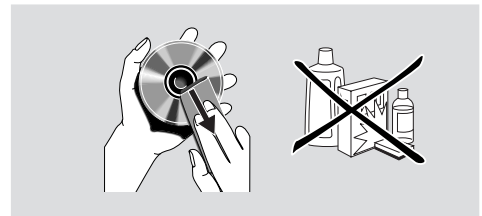

Codice della lingua

Queste pagine possono essere utilizzate per selezionare le altre lingue. Questo non influisce sulle opzioni presenti in “AUDIO”, “SOTTOTITOLO” o “MENU DISCO”.

Abcaziano	6566
Afar	6565
Afrikaans	6570
Albanese	8381
Ameharico	6577
Arabo	6582
Armeno	7289
Assamese	6583
Avestano	6569
Aymarà	6589
Azerbaijano	6590
Basco	6985
Bashkir	6665
Bengali	6678
Bhutanese	6890
Bierorusso	6669
Bihari	6672
Bislama	6673
Bokmal, Norvegese	7866
Bosniaco	6683
Bretone	6682
Bulgaro	6671
Bulgaro Antico; Slavo Antico	6785
Burmese	7789
Castigliano, Spagnolo	6983
Catalano	6765
Ceceno	6769
Ceco	6783
Chamorro	6772
Chewa; Chichewa; Nyanja	7889
Chichewa; Chewa; Nyanja	7889
Chiesa Slava; Chiesa	6785
Chiesa Slava; Slavo	6785
Chuang; Zhuang	9065
Chuvash	6786
Cinese	9072
Coreano	7579
Cornish	7587
Corso	6779
Croato	7282
Curdo	7585
Danese	6865
Ebraico	7269
Eschimese	7385
Esperanto	6979
Estone	6984
Faroese	7079
Fidjiano	7074
Finlandese	7073
Francese	7082
Frisone	7089

Gaelico Scozzese; Gaelico	7168
Gaelico; Gaelico Scozzese	7168
Gallegan	7176
Gallese	6789
Georgiano	7565
Giapponese	7465
Giavanese	7486
Gikuyu, Kikuyu	7573
Greco	6976
Groenlandese	7576
Guarani	7178
Guiarati	7185
Hausa	7265
Herero	7290
Hindi	7273
Hiri Motu	7279
Ido	7379
Indonesiano	7368
Inglese	6978
Interlingua (Internazionale)	7365
Interlingue	7369
Inupiak	7375
Irlandese	7165
Islandese	7383
Italiano	7384
Kannada	7578
Kashmiri	7583
Kazako	7575
khmero	7577
Kikuyu; Gikuyu	7573
Kinyarwanda	8287
Kirghiz	7589
Komi	7586
Kuanyama; Kwanyama	7574
Kwanyama; Kuanyama	7574
Laotiano	7679
Latino	7665
Lettone	7686
Limburghese	7673
Limburghese	7673
Limburghese	7673
Lingala	7678
Lituano	7684
Lussemburghese	7666
Lussemburghese	7666
Macedone	7775
Malayalam	7776
Malese	7783
Malgascio	7771
Maltese	7784
Manx	7186

Queste pagine possono essere utilizzate per selezionare le altre lingue. Questo non influisce sulle opzioni presenti in “AUDIO”, “SOTTOTITOLO” o “MENU DISCO”.

Maori	7773
Marati	7782
Marshallese	7772
Moldavo	7779
Mongolo	7778
Nauru	7865
Navaho; Navajo	7886
Navajo; Navaho	7886
Ndebele, Nord	7868
Ndebele, Sud	7882
Ndonga	7871
Nepalese	7869
Nord Ndebele	7868
Northern Sami	8369
Norvegese	7879
Norvegese Bokmal; Bokmal,	7866
Norvegese Nynorsk	7878
Nyanja; Chichewa; Chewa	7889
Nynoesk, Norvegese;	7878
Occitanico (dopo 1500); Proven	7967
Olandese	7876
Oriya	7982
Oromo	7977
Ossetian; Ossetic	7983
Ossetic; Ossetian	7983
Pali	8073
Panjabi	8065
Persiano	7065
Polacco	8076
Portoghese	8084
Provenzale; Occitanico (post)	7967
Pushto	8083
Quechua	8185
Retoromanzo	8277
Rumeno	8279
Rundi	8278
Russo	8285
Samoano	8377
Sangho	8371
Sanscrito	8365
Sardo	8367
Serbo	8382
Shona	8378
Sindhi	8368
Singalese	8373
Slovacco	8375
Sloveno	8376
Somalo	8379
Sotho, Southem	8384
South Ndebele	7882
Spagnolo; Castigliano	6983

Sudanese	8385
Svedese	8386
Swahili	8387
Swati	8383
Tagalog	8476
Tahitiano	8489
Tailandese	8472
Tajik	8471
Tamil	8465
Tatar	8484
Tedesco	6869
Telugu	8469
Tibetano	6679
Tigrinia	8473
Tonga (Isole di Tonga)	8479
Tsonga	8483
Tswana	8478
Turco	8482
Turcomanno	8475
Twi	8487
Ucraino	8575
Uighur	8571
Ungherese	7285
Urdu	8582
Uzbeko	8590
Vecchia Chiesa Slava; Vecchia	6785
Vecchia Slava; Chiesa	6785
Vietnamita	8673
Volapuk	8679
Walloon	8765
Wolof	8779
Xhosa	8872
Yiddish	8973
Yoruba	8979
Zhuang; Chuang	9065
Zulù	9085

PRECAUTION : LEER ESTE MANUAL DE INSTRUCCIONES ANTES DE PONER EN FUNCIONAMIENTO EL APARATO.

- 1 Para garantizar las mejores prestaciones, lea con atención este manual. Consérvelo en un lugar seguro para posibles consultas.
- 2 Instale la unidad en un lugar bien ventilado, fresco, seco y limpio — lejos de la luz solar directa, fuentes de calor, vibraciones, polvo, humedad, o frío. En el mueble, deje al menos 2,5cm de espacio libre alrededor de la unidad para conseguir una ventilación adecuada.
- 3 Aleje la unidad de otros dispositivos eléctricos, motores, o transformadores para evitar zumbidos.
- 4 No exponga la unidad a cambios extremos de temperatura, no la utilice en lugares con mucha humedad (es decir; una habitación con un humidificador) para evitar que se produzca condensación dentro de ella, ya que podría provocar descargas eléctricas, un incendio, un funcionamiento incorrecto de la unidad, y/o daños personales.
- 5 Evite instalar la unidad en lugares donde puedan penetrar objetos y donde puedan derramarse líquidos en el interior. Encima de la unidad no coloque:
 - Otros componentes, ya que podrían provocar daños y/o decolorar la superficie de la unidad.
 - Objetos candentes (es decir; velas), ya que podrían provocar un incendio, daños en la unidad, y/o daños personales.
 - Recipientes que contengan líquidos, ya que podrían derramar el líquido en el interior de la unidad provocando una descarga eléctrica en el usuario y/o daños en la unidad.
- 6 No cubra la unidad con periódicos, manteles, cortinas, etc. para no obstruir la radiación de calor. El aumento de temperatura en el interior de la unidad podría provocar un incendio, daños en la unidad, y/o daños personales.
- 7 No conecte la unidad a una toma de corriente hasta que se realicen todas las conexiones.
- 8 No coloque la unidad cara arriba. Podría sobrecalentarse, y posiblemente causar daños.
- 9 Tenga un cuidado razonable al utilizar los conmutadores, mandos y/o cables.
- 10 Al desconectar el cable de alimentación de la toma de corriente, hágalo con el conector en mano; no tire nunca del cable.
- 11 No utilice nunca disolventes de ningún tipo para limpiar la unidad; podría dañar el acabado. Utilice un paño suave y seco.
- 12 Utilice sólo el voltaje especificado en la unidad. Utilizar la unidad con un voltaje superior al especificado es peligroso y existe el riesgo de incendio, daños en la unidad, y/o lesiones personales. YAMAHA no se hará responsable de los daños resultantes de la utilización de la unidad con un voltaje distinto al especificado.
- 13 Para evitar los daños provocados por rayos, desconecte el cable de alimentación de la toma de corriente durante una tormenta eléctrica.
- 14 No intente modificar ni reparar la unidad. Para cualquier reparación, contacte con el personal cualificado del Centro de Servicios YAMAHA. No abra el mueble de la unidad por ninguna razón.

- 15 Cuando no vaya a utilizar la unidad durante mucho tiempo, como al ir de vacaciones, desconecte el cable de alimentación de la toma de CA.
- 16 Asegúrese de leer la sección "SOLUCIÓN DE PROBLEMAS" en los errores de funcionamiento más comunes antes de afirmar que la unidad es defectuosa.
- 17 Antes de mover la unidad, pulse STANDBY/ON para ajustar la unidad al modo de reposo, a continuación desconecte el conector de alimentación de CA de la toma de corriente.

ADVERTENCIA

PARA REDUCIR EL RIESGO DE INCENDIOS O DE DESCARGAS ELÉCTRICAS, NO EXPONGA ESTE APARATO A LA LLUVIA NI A LA HUMEDAD.

NOTA:

Las imágenes mostradas pueden diferir dependiendo de los países.

No realice ni cambie nunca conexiones con la alimentación conectada.

Cuando reproduzca discos compactos codificados con DTS oirá ruido excesivo a través de las salidas estéreo analógicas. Para evitar el posible daño del sistema de audio, el usuario deberá tomar las precauciones apropiadas cuando conecte las salidas estéreo analógicas del reproductor a un sistema de amplificación. Para disfrutar de reproducción con el sistema decodificador DTS Digital Surround®, tendrá que conectar un sistema DTS Digital Surround® de 5,1 canales a la salida digital del reproductor.

SEGURIDAD CONTRA LA RADIACIÓN LÁSER

Esta unidad utiliza rayos láser. Debido a la posibilidad de daños a los ojos, la extracción de la cubierta o las reparaciones solamente deberán ser realizadas por un técnico cualificado.

CAUTION

VISIBLE AND INVISIBLE LASER RADIATION WHEN OPEN. AVOID EXPOSURE TO BEAM (WARNING LOCATION: INSIDE ON LASER COVERSHEILD OR THE BACKPLATE OF SET)

LASER

Tipo:	Láser semiconductor GaAlAs
Longitud de onda:	650 nm (DVD) 780 nm (VCD/CD)
Potencia de salida:	7 mW (DVD) 10 mW (VCD/CD)
Divergencia del haz:	60 degree

PELIGRO

Radiación láser visible cuando se abre. Evite la exposición directa al haz.

Cuando esta unidad esté enchufada a una toma de corriente de la pared, no ponga sus ojos cerca de la abertura de la bandeja del disco y otras aberturas para mirar al interior.

Introducción

Información medioambiental.....	2
Accesorios incluidos.....	2
Notas sobre discos.....	2
Limpieza de los discos.....	2
Símbolos utilizados en este manual.....	2

Descripción funcional

Paneles frontal y posterior.....	3
Mando a distancia.....	4

Preparación

Observaciones generales acerca de las conexiones.....	5
Conexiones digitales.....	5
Conexiones analógicas.....	5
Conexiones de vídeo.....	6
Conexión de S VIDEO <A>.....	6
Conexión del VIDEO	6
Terminal de COMPONENT VIDEO <C>.....	6
Conexión SCART <D>.....	6
Conectar un receptor AV con un terminal SCART.....	6
Instalación de las pilas en el mando a distancia.....	7
Uso del mando a distancia.....	7
Conversión PAL/NTSC.....	7
Activar la unidad.....	7
Activación/desactivación inteligente.....	7

Funcionamiento

Reproducción básica.....	8
Funcionamiento general.....	8
Control de vídeo durante la reproducción.....	8
Control de audio durante la reproducción.....	8
Repetir y mezclar (Repeat y Shuffle).....	9
Repetir A-B (Repeat A-B).....	9
Reanudar el disco (Disc Resume).....	9
Visualización en pantalla (OSD).....	9
Zoom.....	10
Funciones de DVD especiales.....	10
Reproducir un título.....	10
Reproducir un capítulo.....	10
Ángulo de cámara.....	10
Cambiar el idioma y/o formato de audio.....	10
Subtítulos.....	10
Funciones VCD y SVCD especiales.....	10
Control de reproducción (PBC).....	10
Función Preview.....	11

Reproducción de CD de JPEG y MP3

Funcionamiento general.....	12
Navegador MP3 & JPEG.....	12
Modo Play.....	12
Funciones especiales JPEG.....	13
Introducción de las funciones.....	13
Función Preview.....	13
Ampliación de la imagen.....	13
Reproducción con múltiples ángulos.....	13
Efecto Wipe.....	13
Funciones especiales MP3.....	13
Introducción de las funciones.....	13
Reproducción simultánea de JPEG y MP3.....	13

Menú Setup

Funcionamiento básico.....	14
Menú General Setup.....	14
BLOQUEO DISCO.....	14
PROGRAMA (no para CD de JPEG/MP3).....	14
IDIOMA MENÚS.....	15
PORT. PANT.....	15
Menú Audio Setup.....	15
CONF. ALTAV.....	15
AUDIO DIGITAL.....	16
ECUALIZADOR (MODO SONIDO).....	16
3D (MODO REVERB).....	16
Menú Video Setup.....	17
TIPO TV.....	17
PANTALLA TV.....	17
TRANSCRIPCIÓN.....	18
COMPONENTE.....	18
PROGRESIVO.....	18
AJ. IMAGEN.....	19
Menú Contraseña.....	19
Menú Preference Setup (configuración de preferencias) ..	20
AUDIO (Idioma de audio).....	20
SUBTÍTULOS (Idioma de subtítulos).....	20
MENÚ DE DISCO (Idioma del menú del disco).....	20
Control PARENTAL.....	21
POR DEFECT.....	21
NAV. MP3/JPEG.....	21

Solución de problemas..... 22

Especificaciones..... 23

Mantenimiento..... 23

Código de idioma..... 24

Introducción

Gracias por adquirir un reproductor DVD YAMAHA. En este manual de instrucciones se explica el funcionamiento básico de la unidad.

El código de región de este aparato es el 2.

Puesto que es normal que las películas en DVD salgan a la venta en fechas distintas según las regiones del mundo, todos los reproductores tienen códigos de región y los discos pueden tener un código de región opcional. La unidad puede reproducir discos que contengan un código de región idéntico, o mencionados como región "ALL". Si usted inserta un disco de un código de región distinto al de su reproductor, verá el aviso del código de región en la pantalla. El disco no se reproducirá y deberá extraerlo.



Información medioambiental

Los materiales que componen el equipo son reciclables si son desmontados por una empresa especializada. Observe las normas locales concernientes a la eliminación de los materiales de embalaje, pilas usadas y equipos desechables.

Accesorios incluidos

- Mando a distancia
- Pilas (dos de tamaño AA) para el mando a distancia
- Cable de audio RCA
- Cable de video RCA
- Manual de instrucciones

Notas sobre discos

- *Esta unidad está diseñada para utilizar con DVD video, Video CD, Super video CD, Audio CD, CD-R, CD-RW (MP3 aceptado), DVD+RW, DVD+R, DVD-R y DVD-RW.*
- *Para que la información se pueda reproducir en un reproductor CD-R o CD-RW se debe realizar un proceso denominado "Finalizar".*
- *En algunos casos no se puede reproducir la información en un disco.*
- *Utilice sólo discos CD-R y CD-RW de fabricantes conocidos.*
- *No utilice discos de aspecto no estándar (corazón, etc.)*
- *No utilice discos con cinta adhesiva ni pegamento, podría dañar la unidad.*
- *No utilice discos cuya superficie esté impresa por un impresor de etiquetas disponibles en el mercado.*

Limpieza de los discos

- Si se ensucia el disco, límpielo con un paño en sentido radial, desde el centro hacia fuera. No pase el paño en sentido circular.
- No utilice disolventes como la bencina o el aguarrás, ni productos de limpieza, ni aerosoles antiestáticos para discos analógicos.

Símbolos utilizados en este manual

Los símbolos que aparecen en algunos encabezamientos y observaciones significan lo siguiente:

	– La descripción se refiere a la reproducción de discos DVD-Vídeo
	– La descripción se refiere a la reproducción de discos CD-Vídeo
	– La descripción se refiere a la reproducción de discos CD-Audio
	– La descripción se refiere a la reproducción de discos Super VCDs

- **Algunos discos DVD-Vídeo requieren o sólo admiten funciones específicas durante la reproducción.**
- **Si aparece la indicación "X" en la pantalla del TV, significa que la función no está disponible en ese videodisco DVD.**

Fabricado bajo licencia de los Laboratorios Dolby. "Dolby" y el símbolo de doble D son marcas registradas de los Laboratorios Dolby.

"DTS", "DTS Digital Out" son marcas registradas por Digital Theater Systems, Inc.

Este producto incorpora tecnología de protección de los derechos de autor, que a su vez está protegida por reclamaciones de métodos de ciertas patentes de los EEUU y por otros derechos de propiedad intelectual pertenecientes a Macrovision Corporation y otros propietarios de derechos. La utilización de la tecnología de protección de los derechos de autor debe ser autorizada por Macrovision Corporation, y esta proyectada para el hogar y otros lugares de visión limitada a menos que Macrovision Corporation autorice lo contrario. La inversión de ingeniería o el desmontaje están prohibidos.

Paneles frontal y posterior

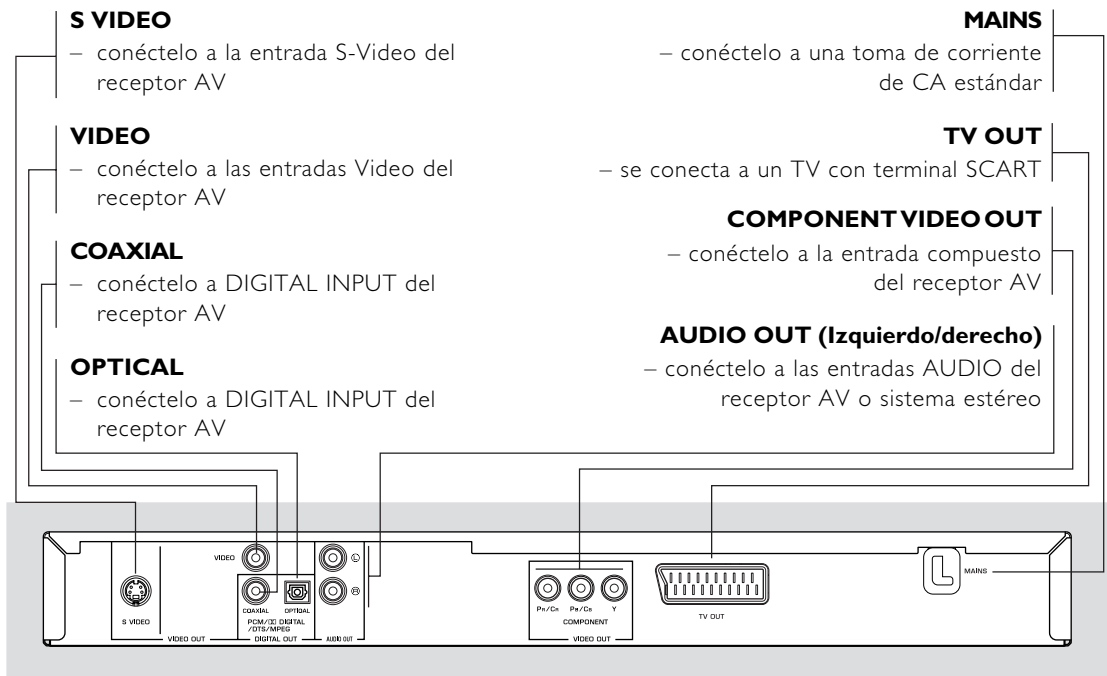
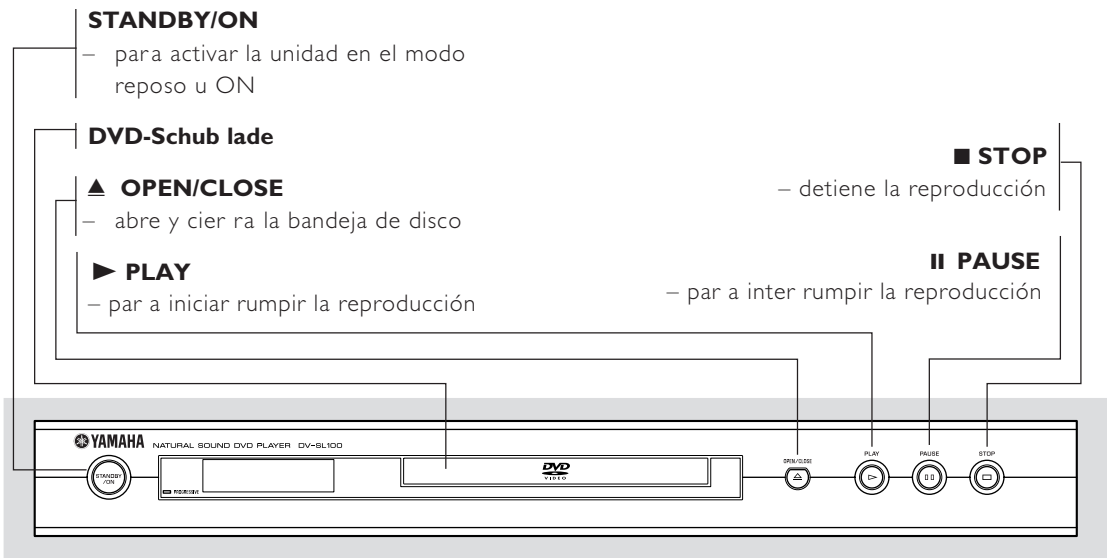

Precaución: no toque los contactos internos de los conectores del panel posterior. Una descarga electrostática podría causar daños irreversibles en la unidad.

Descripción funcional

Mando a distancia

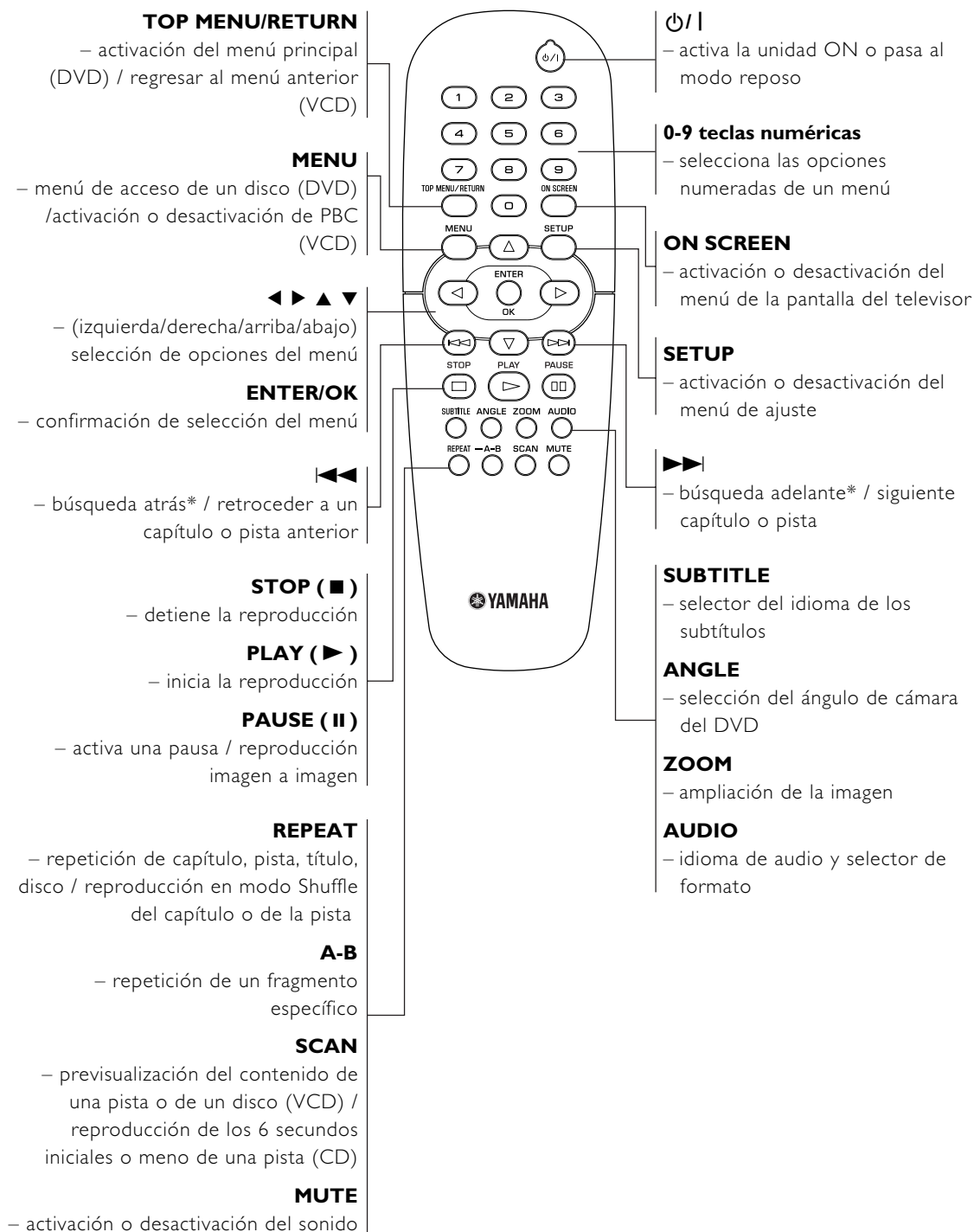

* Mantenga pulsado el botón unos 2 segundos.

Observaciones generales acerca de las conexiones

Nunca realice o cambie las conexiones con la potencia activada.

- Dependiendo del equipo al que desee conectarlo, existen varias maneras de conectar la unidad. Las siguientes ilustraciones muestran diversas configuraciones posibles.
- Consulte los manuales de instrucciones de los otros equipos cuando sea necesario para realizar las mejores conexiones.
- No conecte la unidad DVD a través del vídeo, ya que la calidad de la imagen se podría degradar debido al sistema de protección contra copias.
- No conecte la salida de audio del reproductor a la entrada "phono" del equipo de audio.

Conexiones digitales

Esta unidad DVD tiene tomas de salida digital COAXIAL y OPTICAL. Conecte una o ambas tomas a su receptor AV equipado con un decodificador Dolby Digital, DTS o MPEG empleando un cable específico (que se vende por separado).

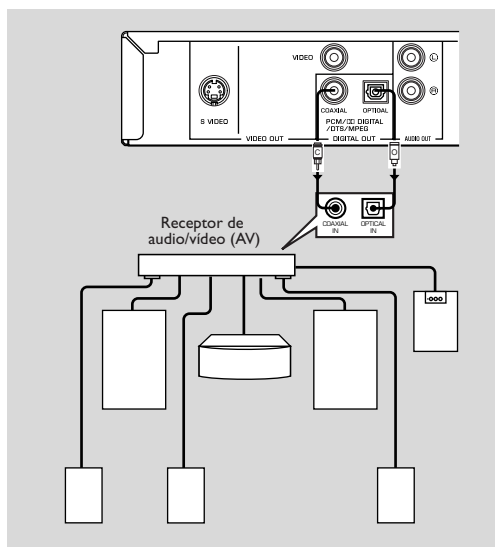

Deberá activar la salida digital del reproductor (vea "SALIDA DIGITAL").

Observación:

– Si el formato de audio de la salida digital no corresponde con las posibilidades de su receptor, el receptor producirá un sonido alto y distorsionado o no producirá sonido en absoluto. Asegúrese de seleccionar el formato de audio apropiado en la pantalla del menú incluido en el disco. Al presionar una o varias veces **AUDIO** podrá cambiarse no sólo el idioma de audio sino también los formatos de audio, y el formato seleccionado aparece durante algunos segundos en la ventana de estado.

Conexiones analógicas

Utilice el cable de audio/vídeo suministrado con el reproductor para conectar las tomas AUDIO OUT L (canal izquierdo) y R (canal derecho) de la unidad a las tomas de entrada correspondientes de su equipo de audio, por ejemplo, un amplificador estéreo.

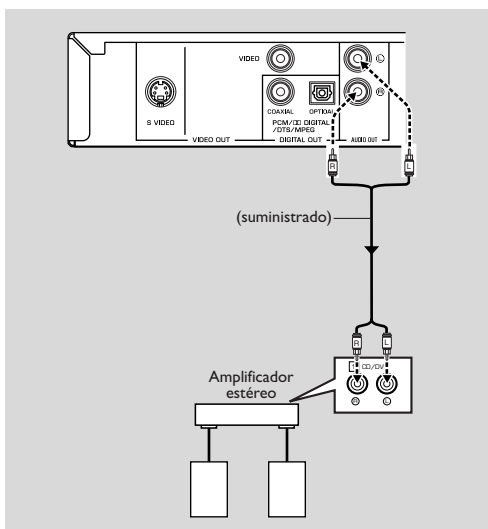

Preparación

Conexiones de vídeo

Si su receptor AV tiene tomas de salida de vídeo, conecte el receptor (y luego a su televisor) para que pueda usar el televisor con distintas fuentes de vídeo (discos láser (LD), videocasetes, etc.) sencillamente cambiando la posición del selector de la fuente de entrada de su receptor.

Esta unidad tiene cuatro tipos de tomas de salida de vídeo. Use una de ellas de acuerdo con las tomas de entrada del equipo a conectar.

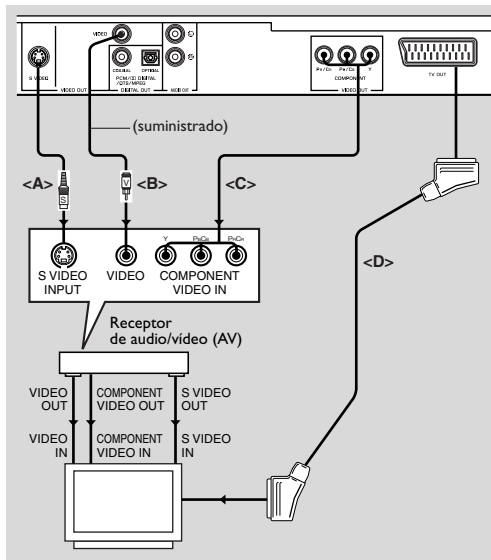

Conexión de S VIDEO <A>

La conexión de vídeo S (separada) alcanza una imagen más clara que la conexión de vídeo compuesta conseguida separando el color y la luminancia al transmitir señales. Utilice cables de vídeo S disponibles en las tiendas del ramo. Se requiere un receptor (y un televisor) con entrada de vídeo S.

Conexión del VIDEO

Use el cable de vídeo RCA suministrado con esta unidad para conectar el reproductor DVD a su receptor o su televisor.

Terminal de COMPONENT VIDEO <C>

La conexión de vídeo compuesto consigue alta fidelidad en la reproducción de colores (mucho mejor que la conexión S-video), separando la señal de vídeo en luminancia (Y, color de terminal codificado en verde) y diferencia de color (Pb, azul/Pr, rojo). Utilice cables coaxiales disponibles en el mercado. Se requiere un receptor (y un televisor) con entrada compuesta. Al realizar la conexión observe el color de cada jack. Si el receptor no dispone de jacks de salida compuestos, conseguirá una imagen de vídeo de más calidad conectando la salida compuesta del reproductor directamente a la entrada compuesta del televisor.

Conexión SCART <D>

Si su televisor tiene sólo un terminal para la entrada de vídeo, y usted quiere conectarlo directamente a la unidad, podrá usar la toma de TV OUT de este reproductor.

Observación:

– Asegúrese de que el extremo “TV” del cable SCART está conectado al televisor, y el extremo “DVD” al reproductor.

Conectar un receptor AV con un terminal SCART

Si su receptor AV tiene terminales SCART, puede conectar el TV OUT de la unidad a su terminal SCART del receptor AV.

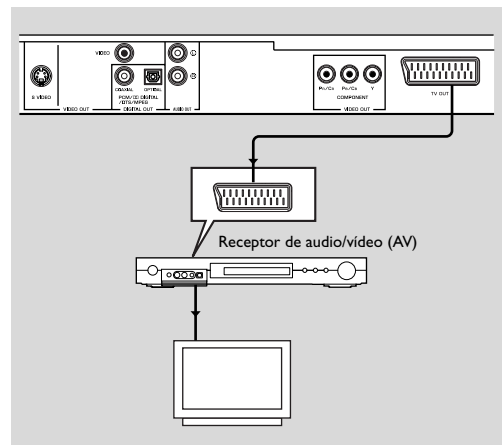

Instalación de las pilas en el mando a distancia

- 1 Abra la tapa de las baterías pulsando en la pestaña y extrayendo la tapa.
- 2 Inserte las pilas (tamaño AA) respetando la polaridad indicada por los símbolos + y - del interior del compartimento.
- 3 Cierre el compartimento.

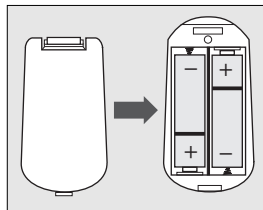

PRECAUCIÓN!

- **Extraiga las pilas si se agotan o si no se van a utilizar durante un periodo prolongado.**
- **No mezcle pilas nuevas y usadas, ni de tipos diferentes.**
- **Las pilas contienen sustancias químicas, por lo que deberá deshacerse de ellas adecuadamente y mantenerlas fuera del alcance de los niños.**

Uso del mando a distancia

- Apunte con el mando hacia el sensor remoto de la unidad.
- Evite los golpes en el controlador remoto.
- No deje el mando cerca de ambientes extremadamente cálidos o húmedos.
- No derrame agua ni coloque nada húmedo sobre el mando a distancia.

Conversión PAL/NTSC

La unidad incorpora una función de conversión PAL/NTSC para coordinar la salida de vídeo con el sistema utilizado por el televisor. Las conversiones aceptadas son las siguientes. Para activar la conversión, consulte "TIPO TV":

Disco	Formato	Formato de salida		
		Modo seleccionado		
		PAL	NTSC	MULTI
DVD	PAL	PAL	NTSC	PAL
	NTSC	PAL	NTSC	NTSC
VCD	PAL	PAL	NTSC	PAL
	NTSC	PAL	NTSC	NTSC

Observaciones:

- "MULTI" sólo puede seleccionarse si se utiliza un televisor que incorpore tanto el sistema PAL como el NTSC.
- A causa de esta conversión, pueden producirse ligeras distorsiones de la imagen. Esto es normal. Por eso, "MULTI" es más adecuado para conseguir una imagen de mejor calidad.

Activar la unidad

- 1 Conecte el cable de alimentación de CA a la toma de corriente.
- 2 Active el televisor y receptor AV.
- 3 Seleccione la fuente de entrada adecuada en el receptor AV que se utilizaba para conectar en esta unidad. Consulte el manual del usuario del equipo para más detalles.
- 4 Active la unidad.
- 5 Ajuste el televisor al canal Video IN correcto. (p.ej. EXT1, EXT2, AV1, AV2, AUDIO/VIDEO, etc. (Consulte el manual del usuario del televisor para más detalles.)
→ El panel frontal se ilumina y la pantalla por defecto aparece en el televisor.

Activación/desactivación inteligente

En modo STOP o NO DISC, si el reproductor de DVD no se utiliza pasará a modo standby después de 15 minutos. Se vuelve a activar fácilmente pulsando POWER o PLAY en el controlador remoto o el botón STANDBY/ON en el panel frontal.

Funcionamiento

Reproducción básica

- 1 Pulse STANDBY/ON en el panel frontal para activar el reproductor de DVD.
- 2 Pulse ▲ (OPEN/CLOSE) en el panel frontal para abrir la bandeja de discos.
- 3 Introduzca el disco seleccionado en la bandeja, con la etiqueta para arriba.
- 4 Vuelva a pulsar ▲ (OPEN/CLOSE) para cerrar la bandeja.
→ Cuando haya reconocido el disco, el reproductor empezará la reproducción automáticamente.

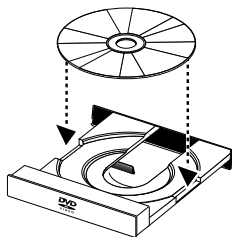

Notas:

- Es posible que los DVDs tengan un código de región. El reproductor no reproducirá los discos que tengan un código de región distinto al código de región del reproductor.
- Si 'BLOQUEO DISCO' está ajustado a BLOQUEAR y no se autoriza el disco insertado, debe introducir el código de 6 dígitos y/o debe autorizar el disco (consulte 'BLOQUEO DISCO').

Funcionamiento general

Nota: Todas las instrucciones a continuación se refieren al controlador remoto, a no ser que se indique lo contrario.

Control de vídeo durante la reproducción

STOP DVD VCD CD SVCD

- 1 Puede reanudar la reproducción desde el punto en que la detuvo la última vez, si pulsa STOP una sola vez. Empezará desde el principio si pulsa STOP dos veces al detener la reproducción.

PAUSE/STEP DVD VCD CD SVCD

- 1 Para congelar la imagen, pulse PAUSE durante la reproducción.
- 2 Para saltar a la siguiente imagen fija, vuelva a pulsar PAUSE.
- 3 Para reanudar la reproducción normal, pulse PLAY.

SKIP

- 1 Pulse brevemente ◀◀ o ▶▶ durante la reproducción para pasar al siguiente capítulo/pista o para volver al inicio del capítulo/pista actual respectivamente.
- 2 Pulse ◀◀ dos veces para retroceder al capítulo/pista anterior.
- 3 Para pasar directamente a cualquier otro capítulo/pista, introduzca el número del capítulo/pista utilizando los botones numéricos y pulse ENTER/OK.

Nota: Pulse y mantenga pulsado ▶▶ o ◀◀ durante más de dos segundos para buscar hacia adelante o hacia atrás respectivamente.

SEARCH DVD VCD CD SVCD

- 1 Para buscar el contenido a velocidad rápida, pulse ▶ o ◀ para avance rápido/retroceso.
- 2 Vuelva a pulsar ▶ o ◀ para incrementar la velocidad de búsqueda.
- 3 Pulse PLAY para volver a la reproducción normal.

Cámara lenta (Slow Motion)

DVD

- 1 Para obtener un efecto de cámara lenta durante la reproducción, pulse ▲ o ▼.
- 2 Vuelva a pulsar ▲ o ▼, para obtener varias velocidades de avance/rebobinado de la reproducción.
- 3 Pulse PLAY para volver a la reproducción normal.

VCD SVCD

- 1 Para obtener un efecto de cámara lenta durante la reproducción, pulse ▼.
- 2 Vuelva a pulsar ▼, para obtener varias velocidades de avance de la reproducción.
- 3 Pulse PLAY para volver a la reproducción normal.

Nota: La función SLOW BACKWARD no está disponible para los discos VCD/Super VCD.

Control de audio durante la reproducción

MUTE DVD VCD CD SVCD

- 1 Pulse MUTE para desactivar la salida de sonido.
- 2 Vuelva a pulsar MUTE para desactivar el enmudecido.

Selección del canal de audio (Audio channel selection)

VCD CD SVCD

- 1 Super VCD tiene dos canales de audio estéreo que se utilizan para sesiones de karaoke o para seleccionar el idioma del audio. (Por ejemplo, puede seleccionar un canal sólo para la música de fondo de la canción y poder cantar en el karaoke.)
- 2 Pulse AUDIO para seleccionar los canales de audio que desee.
- 3 VCD sólo tiene un canal de audio estéreo, puede seleccionar ESTEREO, IZQ. MONO, DER. MONO o MEZCLA-MONO pulsando AUDIO.
→ ESTEREO: Emite los canales de audio izquierdo y derecho del disco a través de los jacks de audio izquierdo y derecho.
→ IZQ. MONO: Emite los canales de audio izquierdos del disco a través de los jacks de audio izquierdo y derecho.
→ DER. MONO: Emite los canales de audio derechos del disco a través de los jacks de audio izquierdo y derecho.
→ MEZCLA-MONO: cada uno de los jacks de audio pueden emitir el mismo efecto de audio como estéreo.

Repetir y mezclar (Repeat y Shuffle)



- Cada vez que pulse el botón REPEAT, el modo Repeat/ Shuffle cambia de la forma siguiente;

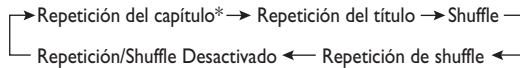

* Es posible que esta función no esté disponible con algunos discos.



Con PBC desactivado,

- Cada vez que pulse el botón REPEAT, el modo Repeat/ Shuffle cambia de la forma siguiente;

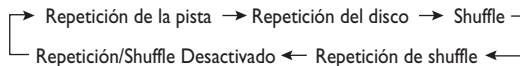

Repetir A-B (Repeat A-B)



Discos de vídeo DVD: repite una secuencia en un título
CDs de vídeo y audio: repite una secuencia en una pista

- 1 Pulse A-B en el punto de inicio deseado.
- 2 Vuelva a pulsar A-B en el punto final deseado.
→ Empieza la secuencia de repetición.
- 3 Para salir de la secuencia, pulse A-B.

Reanudar el disco (Disc Resume)



Este reproductor puede reanudar la reproducción de los 5 últimos discos, incluso si se extrajo el disco o si se desactivó la potencia.

- 1 Cargue uno de los 5 últimos discos.
- 2 Pulse PLAY mientras en pantalla se visualice el mensaje "CARGANDO". Si la información del disco se guardó en la memoria del reproductor de DVD, se reproducirá desde el punto de detención de la última vez.

Visualización en pantalla (OSD)

Esta función proporciona información sobre el disco reproducido en la pantalla.

- Pulse ON SCREEN.
Aparece la ventana Status en el televisor.

Seleccionar un título/capítulo/pista

- 1 Pulse ▲▼ para seleccionar "TÍTULO" o "CAPÍTULO" (DVD) o "PISTA" (VCD).
- 2 Pulse ENTER/OK.
- 3 Seleccione el número de un título, un capítulo o una pista utilizando los botones numéricos.

Buscar por tiempo (Time Search)

- 1 Pulse ▲▼ para seleccionar "TIEMPO T" o "TIEMPO C." (DVD) o "TIEMP PIST" o "TIEMP DISC" (VCD).
→ "TIEMPO T" se refiere al tiempo total del título actual, y "TIEMPO C." se refiere al tiempo total del capítulo actual.
- 2 Pulse ENTER/OK.
- 3 Introduzca las horas, los minutos y los segundos de izquierda a derecha utilizando los botones numéricos. (Por ejemplo, 0:34:27)

Audio/subtítulo/ángulo (Audio/ Subtitle/Angle)



Puede cambiar "AUDIO", "SUBTÍTULO" o "ÁNG." si está disponible en el disco que se está reproduciendo.

- 1 Pulse ▲▼ para seleccionar "AUDIO", "SUBTÍTULO" o "ÁNG.".
- 2 Pulse ENTER/OK.
- 3 Para el audio y los subtítulos,
Pulse ▲▼ para resaltar la selección y pulse ENTER/OK.

Para el ángulo, seleccione un ángulo utilizando los botones numéricos.

Pantalla Repeat/Time

- 1 Pulse ▲▼ para seleccionar "REPETICION" o "CONTADOR".
- 2 Pulse ENTER/OK.
- 3 Pulse ▲▼ para resaltar la selección y pulse ENTER/OK.

Pantalla Time

Cada vez que pulse ON SCREEN, la pantalla Time cambia de la forma siguiente;

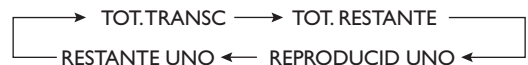

Funcionamiento

Zoom DVD VCD SVCD

La función Zoom le permite cambiar el tamaño de la imagen.

- 1 Pulse ZOOM para activar la función.
→ Utilice ▲▼◀▶ para visualizar otras partes de la imagen ampliada.
→ La reproducción continuará.
- 2 Pulse ZOOM repetidamente para volver al tamaño original.

Funciones de DVD especiales

Reproducir un título DVD

Un disco DVD puede tener uno o más títulos. Depende del contenido (una película, vídeo clips, una serie, etc.) del disco.

- Después de cargar un disco, se mostrará información sobre el contenido en la pantalla para que pueda seleccionarlo. También puede pulsar TOP MENU para volver al menú de títulos durante la reproducción.
→ Pulse los botones numéricos correspondientes o ▲▼◀▶ para resaltar la selección.
→ Pulse ENTER/OK para confirmarlo

Reproducir un capítulo DVD

Cuando haya seleccionado un título, puede que contenga un capítulo o más.

- Siempre que quiera ver otro capítulo durante la reproducción, pulse MENU para volver al menú de capítulos (si el disco dispone de menú de capítulos).
→ Pulse los botones numéricos correspondientes o ▲▼◀▶ en el controlador remoto para resaltar la selección.
→ Pulse ENTER/OK.
→ Después de seleccionar un capítulo, también puede pulsar ◀◀ o ▶▶ para realizar un cambio.

Ángulo de cámara DVD

Algunos discos contienen escenas que se han filmado simultáneamente desde varios ángulos.

Este reproductor de DVD le permite seleccionar el ángulo de cámara deseado.

- Pulse ANGLE en el controlador remoto.

Nota: Función sólo disponible para los discos DVD que contengan distintos ángulos de grabación.

Cambiar el idioma y/o formato de audio

DVD

- Pulse AUDIO repetidamente para seleccionar los distintos idiomas.

Nota: La función se activará sólo si el DVD está grabado con pistas de audio con múltiples idiomas.

Subtítulos DVD SVCD

- Pulse SUBTITLE repetidamente para seleccionar los distintos subtítulos.

Nota: La función se activará, sólo si el DVD o el Super VCD está grabado con múltiples subtítulos.

Funciones VCD y SVCD especiales

Control de reproducción (PBC)

La función PBC le permite entrar en el menú índice, que se utiliza para seleccionar una pista después de cargar el disco VCD y SVCD.

Si desea activar la función durante la reproducción o después de pulsar STOP dos veces,

- 1 Pulse MENU para activar PBC.
→ Preste atención a la sugerencia que aparece en la pantalla.
- 2 Utilice ◀◀ o ▶▶ para seleccionar la página deseada.
→ Si los temas del menú índice están numerados, pulse los botones numéricos correspondientes.
→ Pulse ENTER/OK.
- 3 Pulse RETURN para entrar al menú índice durante la reproducción.

Notas:

– *El contenido del menú índice depende del disco. Para más información, consulte las instrucciones del disco.*

– *Si el disco no incluye información PBC, esta función no tendrá ningún efecto.*

Si desea saltarse el menú índice y pasar directamente a la reproducción,

- 1 pulse MENU para desactivar la función.

Función Preview

- Pulse SCAN para entrar en el menú de previsualización.
- Pulse ▲▼ para seleccionar "RECOPIACIÓN PISTAS", "INTERVALO DISCOS" o "INTERVALO PISTAS".
- Pulse ENTER/OK para abrir una opción.



- Después de entrar en el menú de todas las selecciones de visualización,
 - Para salir de la función preview: Pulse ▲▼◀▶ para seleccionar SALIR y pulse ENTER/OK.
 - Para volver al menú de previsualización para seleccionar el otro tipo de selección de visualización: Pulse ▲▼◀▶ para seleccionar MENU y pulse ENTER/OK.

1 RECOPIACIÓN PISTAS

Esta función minimiza la imagen de las pistas y visualiza seis de ellas en la pantalla, para que pueda ver el contenido de todas las pistas en el disco.



- Para seleccionar la pista deseada, pulse ▲▼◀▶ para seleccionar la segunda línea e introduzca el número de la pista seleccionada al lado de "SELECCIÓN".
 - Selecciona otras seis pulsando ◀◀ o ▶▶ para abrir la página anterior o siguiente y pulse ENTER/OK.

2 INTERVALO DISCOS

Esta función se utiliza para dividir un disco en seis partes en intervalos regulares y lo visualiza en una página para facilitar la previsualización del disco.



- Para seleccionar la pista deseada, pulse ▲▼◀▶ para seleccionar la segunda línea e introduzca la selección numérica al lado de "SELECCIÓN" y pulse ENTER/OK.

3 INTERVALO PISTAS

Esta función se utiliza para dividir una sola pista en seis partes en intervalos regulares y las visualiza en una página para facilitar la previsualización de la pista seleccionada.



- Para seleccionar la pista deseada, pulse ▲▼◀▶ para seleccionar la segunda línea e introduzca la selección numérica al lado de "SELECCIÓN" y pulse ENTER/OK.

Reproducción de CD de JPEG y MP3

Este reproductor puede reproducir imágenes en formato JPEG y archivos MP3 en un disco CD-R/RW grabado personalmente o en un CD comercial y es compatible con Kodak Picture CD.

- Reproducir imágenes o canciones una a una automáticamente.
- Selección de álbum y pista.
- Repetir (disco / álbum / pista / imagen).
- Selección de música e imágenes de un disco para reproducirlas conjuntamente.
- El número máximo de archivos en una carpeta es de 500.
- El número de archivos programables máximo es 100.

Funcionamiento general

- Si selecciona CON MENÚ en el menú Setup (Consulte el Navegador MP3 & JPEG más adelante), el menú JPEG CD/MP3 CD aparecerá en la pantalla antes de la reproducción.

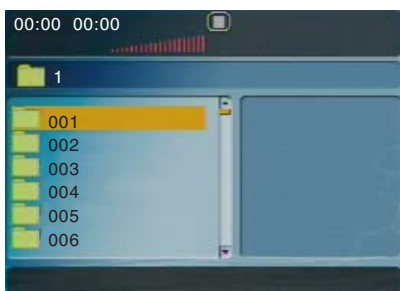

- En cualquier momento durante la reproducción de JPEG, pulse MENU para volver al menú.
- Para abrir la carpeta seleccionada, pulse ENTER/OK.
- El menú visualiza seis archivos o carpetas al mismo tiempo. Para pasar a la página siguiente (o anterior), pulse ►► (o ◀◀).

Navegador MP3 & JPEG

Para seleccionar un método de reproducción diferente, siga los pasos que se describen a continuación.

- 1 En el modo STOP, pulse SETUP para abrir el menú de configuración.
- 2 Pulse ◀► para seleccionar el icono PREFERENCE.
- 3 Pulse ▼ para abrir el menú PREFERENCE.
- 4 Pulse ▲▼ para seleccionar el menú MP3/JPEG NAV.
- 5 Pulse ► para entrar en el menú.
- 6 Pulse ▲▼ para seleccionar el elemento SIN MENÚ o CON MENÚ.
 - SIN MENÚ: Reproduce automáticamente todos los archivos según la secuencia de datos.
 - CON MENÚ: reproduce los archivos de la carpeta seleccionada.
- 7 Pulse ENTER/OK para confirmar la selección.

Modo Play

Reproducción automática

Si selecciona SIN MENÚ, el reproductor de DVD reproducirá automáticamente JPEG CD/MP3 CD en la secuencia de carga.

Repetir / Mezclar

- Cuando aparece el menú JPEG CD/MP3 CD en la pantalla, pulse REPEAT repetidamente, y el botón PLAY MODE visualizará opciones diferentes.
 - Repeat One: Los archivos se substituyen de uno en uno.
 - Repeat Folder: Todos los archivos en esta carpeta se repetirán con el tiempo.
 - Shuffle: Todos los archivos en esta carpeta se reproducirán aleatoriamente sin repeticiones.
 - Folder: Se reproducirán todos los archivos de la carpeta.
- Si pulsa REPEAT durante la reproducción, la opción se visualizará en la pantalla.
- Durante el modo Shuffle, puede saltarse pistas pulsando ◀◀ o ►►.

Funciones especiales JPEG

Introducción de las funciones

JPEG CD es un disco que incluye varias imágenes en formato JPEG y todas las extensiones de los archivos deberían finalizar por '.JPG'. El CD se puede grabar en un ordenador, y las imágenes pueden proceder de una cámara digital o de un escáner. Si los clientes lo prefieren, pueden convertir este CD en un álbum digital.

Puede seleccionar cualquier función general disponible en el funcionamiento general y además puede:

- Visualizar las miniaturas de 12 imágenes.
- Ampliar la imagen.
- Rotar la imagen.
- Girar la imagen vertical u horizontalmente.
- Explorar imágenes con diferentes efectos.

Función Preview

Esta función muestra el contenido de la carpeta actual o de todo el disco.

- 1 Pulse STOP durante la reproducción de las imágenes JPEG. Podrá ver las miniaturas de 12 imágenes en la pantalla.

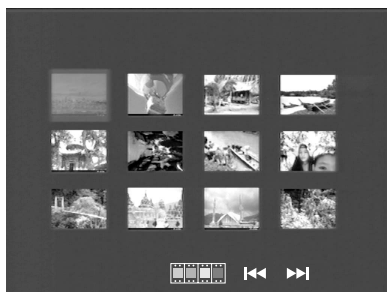

- 2 Pulse ◀◀ o ▶▶ para visualizar otras imágenes en la página siguiente o en la anterior.
- 3 Pulse ▲▼◀▶ para seleccionar una de ellas y pulse ENTER/OK para reproducirla, o, Desplace el cursor para seleccionar [REPRODUCTOR] en la parte inferior de la página para iniciar la reproducción desde la primera imagen en la página actual.
- 4 Pulse MENU para acceder al menú JPEG CD/MP3 CD.

Ampliación de la imagen

- Durante la reproducción, pulse ZOOM para visualizar la imágenes a escalas diferentes.
- Pulse ▲▼◀▶ para visualizar el resto de la imagen ampliada.

Reproducción con múltiples ángulos

Cuando visualice una imagen en la pantalla del televisor

- Pulse ▲▼◀▶ para obtener efectos diferentes.
 - ▲: Gira la imagen verticalmente.
 - ▼: Gira la imagen horizontalmente.
 - ◀: rota la imagen en sentido antihorario.
 - ▶: rota la imagen en sentido horario.

Efecto Wipe

- Pulse ANGLE repetidamente para seleccionar diferentes efectos wipe.

Funciones especiales MP3

Introducción de las funciones

"MP3" es el acrónimo de "MPEG Audio Layer-3", y forma parte del estándar MPEG. Un CD puede almacenar un total de 10 horas de audio MP3, lo que significa una capacidad prácticamente 10 veces superior a la de un CD de audio. Cada canción se guarda como un archivo. Puede seleccionar cualquier función general del funcionamiento general. También puede seleccionar diferentes velocidades de reproducción.

Reproducción simultánea de JPEG y MP3

- 1 En primer lugar, reproduzca música MP3 según las instrucciones de la selección de reproducción.
- 2 A continuación, seleccione una imagen que desee reproducir. Consulte las instrucciones para la selección de la reproducción.
 - La imagen se reproducirá en secuencia junto con la música MP3.
- 3 Para salir de la reproducción simultánea, pulse MENU para volver al menú JPEG CD/MP3 CD, y las imágenes se detendrán. A continuación, pulse STOP, y la música MP3 también se detendrá.

Nota: En la función de JPEG y MP3 Simultaneous Playback, ◀◀ y ▶▶ no son válidos para MP3.

Menú Setup

Funcionamiento básico

- 1 Pulse SETUP en el modo STOP para entrar en Setup Menu.
- 2 Pulse ◀▶ para entrar en el submenú o vuelva al menú anterior.
- 3 Pulse ▲▼ para seleccionar el menú deseado.
- 4 Pulse SETUP para salir del menú de configuración.
→ Cuando salga del menú de configuración, los ajustes se almacenarán en la memoria del reproductor aunque esté desconectado.

Menú General Setup

Algunos ajustes se deben realizar en este menú. Se trata de: "BLOQUEO DISCO", "PROGRAMA", "IDIOMA NENÚS" y "PORT. PANT.".

Siga los pasos descritos a continuación:

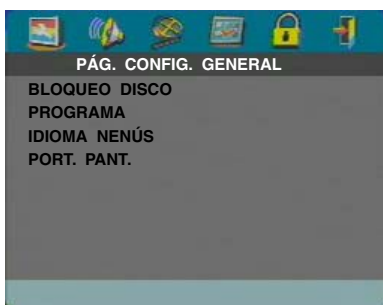

- 1 Pulse SETUP para acceder al menú de configuración.
- 2 Pulse ◀▶ para seleccione el icono GENERAL SETUP .

BLOQUEO DISCO

Cuando el disco se bloquea, el reproductor almacenará su código específico en la memoria para su futura identificación. En la siguiente reproducción, el reproductor de DVD le pedirá que introduzca la contraseña. A continuación, pulse ENTER/OK para cargar el disco.

- 1 Pulse ▲▼ para seleccionar "BLOQUEO DISCO".
- 2 Acceda al submenú pulsando ▶.
→ BLOQUEAR: Bloquea el disco que se reproduce.
→ DESBLOQUEAR: Desbloquea el disco.
- 3 Pulse ◀ para volver a la página General Setup.

PROGRAMA (no para CD de JPEG/MP3)

- 1 pulse ▲▼ para seleccionar "PROGRAMA".
- 2 Pulse ▶ para desplazar el cursor en el campo del submenú para seleccionar el elemento del MENU INTRO.
→ MENU INTRO: Entra el elemento Program.
- 3 Pulse ENTER/OK para entrar a la página del programa.

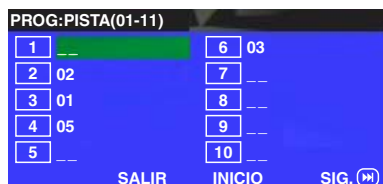

Introduzca su pista favorita

- 1 Introduzca el número de pista válido pulsando los botones numéricos.
- 2 Pulse ▲▼◀▶ para desplazar el cursor a la siguiente posición seleccionada.
→ Si el número de pista es superior a diez, pulse ▶▶ para abrir la siguiente página y acceda a la programación, o pulse ▲▼◀▶ para seleccionar el botón SIG., y pulse ENTER/OK.
- 3 Repita estos pasos para introducir otro número de pista hasta que haya completado el programa.

Eliminar una pista

- 1 Pulse ▲▼◀▶ para desplazar el cursor a la pista que desee eliminar.
- 2 Pulse ENTER/OK o PLAY para eliminar esta pista del menú del programa.

Reproducir pistas

Cuando la programación haya terminado,

- 1 Pulse ▲▼◀▶ para desplazar el cursor al siguiente botón INICIO.
- 2 Pulse ENTER/OK.
→ El reproductor de DVD reproducirá las pistas seleccionadas en la secuencia programada.

Salir de la reproducción del programa

En el menú Program,

- 1 Pulse ▲▼◀▶ para desplazar el cursor al siguiente botón SALIR.
- 2 Pulse ENTER/OK para salir de este menú.

Detener la reproducción del programa

- Durante la reproducción de las pistas programadas, pulse STOP. A continuación, después de pulsar PLAY, el reproductor de DVD reanudará su reproducción normal.

Repetir la reproducción del programa

- Durante la reproducción de las pistas programadas, pulse REPEAT. Las pistas programadas se volverán a reproducir.

Nota: Si selecciona el modo Shuffle pulsando REPEAT varias veces, el reproductor de DVD cancelará la reproducción del programa.

IDIOMA NENÚS

Esta opción es para seleccionar el idioma de la información visualizada en la pantalla del televisor.

- 1 Pulse ▲▼ para seleccionar "IDIOMA NENÚS" en el menú General Setup.
- 2 Acceda al submenú pulsando ►.
- 3 Mueva el cursor pulsando ▲▼ para resaltar el idioma seleccionado.
- 4 Pulse ENTER/OK para confirmarlo.
- 5 Pulse ◀ para volver a la página General Setup.

PORT. PANT.

Esta función se utiliza para activar y desactivar el protector de pantalla.

- 1 Pulse ▲▼ para seleccionar "PORT. PANT." en el menú General Setup.
- 2 Acceda al submenú pulsando ►.
- 3 Mueva el cursor pulsando ▲▼ para resaltar el elemento seleccionado.
 - ACTIVADO: En el modo STOP o No DISC, si no se realizan acciones en 5–6 minutos, el protector de pantalla se activará.
 - DES: El protector de pantalla se desactivará.
- 4 Pulse ENTER/OK.
- 5 Pulse ◀ para volver a la página General Setup.

Menú Audio Setup

Son elementos incluidos en la página Audio Setup como "CONF. ALTAV.", "AUDIO DIGITAL", "ECUALIZADOR" y "3D".

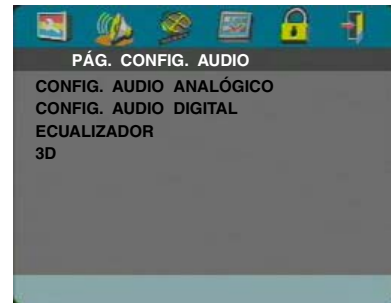

- 1 Pulse SETUP para acceder al menú de configuración.
- 2 Pulse ◀► para seleccionar el icono CONFIG. AUDIO .

CONF. ALTAV.

Este menú contiene opciones de configuración para la salida de audio analógico, como "MODO DOWNMIX", "DRC" (Compresión de gama dinámica) etc. que hace que el sistema de configuración reproduzca sonido surround de gran calidad.

MODO DOWNMIX

- 1 Pulse ▲▼ para seleccionar "DOWNMIX".
- 2 Acceda al submenú pulsando ►.
- 3 Mueva el cursor pulsando ▲▼ para seleccionar el elemento seleccionado.
 - I/D
 - Esta opción sólo se debería utilizar si el reproductor de DVD está conectado a un decodificador Dolby Prologic.
 - ESTÉREO
 - Esta opción mezclará señales Dolby Digital directamente en señales estéreo analógicas desde los jacks L/R.
 - VIRTUAL SURROUND
 - Esta opción reproducirá los canales reproduce los canales surround virtualmente.
- 4 Pulse ENTER/OK.
- 5 Pulse ◀ para volver a la página Audio Setup.

DRC (Compresión de gama dinámica)

El reproductor de DVD comprimirá la gama dinámica de su entrada de sonido para audiciones a horas tempestivas.

- 1 Pulse ▲▼ para seleccionar "DRC".
- 2 Acceda al submenú pulsando ►.
- 3 Mueva el cursor pulsando ▲▼ para seleccionar el elemento seleccionado.
 - ACTIVADO: Activa DRC.
 - DES: Desactiva DRC.
- 4 Pulse ENTER/OK.
- 5 Pulse ◀ para volver a la página Audio Setup.

Menú Setup

AUDIO DIGITAL

En este menú, puede ajustar la señal de salida de audio digital desde los jacks digitales, como el coaxial etc.

SALIDA DIGITAL

- 1 Pulse ▲▼ para seleccionar SALIDA DIGITAL.
- 2 Acceda al submenú pulsando ►.
- 3 Pulse ▲▼ para resaltar el elemento seleccionado.
→ **TODOS**: Salida de señales digitales originales. En este modo, todos los ajustes de audio excepto MUTE son no válidas.
→ **PCM solo**: Si su receptor es compatible con PCM, o si su receptor no puede decodificar audio MPEG-2, Dolby Digital, o DTS, seleccione esta opción.
- 4 Pulse ENTER/OK.
- 5 Pulse ◀ y vuelva a la página Audio Setup.

Nota: Si SALIDA DIGITAL está ajustado a "TODOS", todos los ajustes de audio excepto MUTE no son válidas.

SALIDA LPCM

En este menú, puede seleccionar la salida digital PCM entre 48kHz y 96kHz.

- 1 Pulse ▲▼ para seleccionar "SALIDA LPCM".
- 2 Acceda al submenú pulsando ►.
- 3 Mueva el cursor pulsando ▲▼ para seleccionar el elemento seleccionado.
→ **48K**: el flujo de datos PCM de 96kHz (si está disponible en el disco) PCM se convertirá en 48kHz.
→ **96K**: Si el disco de 96kHz tiene la protección de copia activada, la salida digital se enmudecerá para cumplir con los estándares.
- 4 Pulse ENTER/OK.
- 5 Pulse ◀ para volver a la página Audio Setup.

ECUALIZADOR (MODO SONIDO)

"EQUALIZER" te permite seleccionar entre varios modos predefinidos que controlan las bandas de frecuencia del sonido para optimizar ciertos estilos musicales.

Mejora considerablemente la intensidad y el disfrute de su música favorita.

- 1 Pulse ▲▼ para seleccionar el "ECUALIZADOR".
- 2 Acceda al submenú "MODO SONIDO" pulsando ►.
- 3 Pulse ►.
- 4 Mueva el cursor pulsando ▲▼ para seleccionar el elemento seleccionado.
→ **NINGUNO**: Se reproduce el disco con los efectos de sonido originales.
- 5 Pulse ENTER/OK.
- 6 Pulse ◀ para volver a la página Audio Setup.

Nota: Es posible que el sonido se distorsione si el modo de sonido seleccionado no es compatible con el contenido del disco. En este caso, debe seleccionar otro modo de sonido "NINGUNO".

3D (MODO REVERB)

"3D" simula los ecos y la respuesta de frecuencia de algunos escenarios particulares para que pueda sentirse como si estuviera presente en ellos.

- 1 Pulse ▲▼ para seleccionar "3D".
- 2 Acceda al submenú "MODO REVERB" pulsando ►.
- 3 Pulse ►.
- 4 Mueva el cursor pulsando ▲▼ para seleccionar el elemento seleccionado.
→ **DES**: Se reproduce el disco con los efectos de sonido originales.
- 5 Pulse ENTER/OK.
- 6 Pulse ◀ para volver a la página Audio Setup.

Menú Video Setup

En el menú Video Setup se incluyen elementos como "TIPO TV", "PANTALLA TV", "TRANSCRIPCIÓN", "COMPONENTE", "PROGRESIVO" y "AJ. IMAGEN".



- 1 Pulse SETUP para acceder al menú de configuración.
- 2 Pulse ◀▶ para seleccionar el icono CONFIG. VIDEO .

TIPO TV

Antes de visualizar el DVD o el VCD, asegúrese de que el ajuste PAL o NTSC del sistema coincide con el ajuste de televisor.

- 1 Pulse ▲▼ para seleccionar "TIPO TV" en el menú Video Setup.
- 2 Acceda al submenú pulsando ▶.
- 3 Mueva el cursor pulsando ▲▼ para seleccionar una opción.
- 4 Pulse ENTER/OK.
- 5 Pulse ◀ para volver a Video Setup Page (página para la configuración del vídeo).

Nota: Seleccionar el elemento "NTSC" indica que el reproductor enviará señales NTSC. De la misma forma, se pueden obtener señales PAL seleccionando la opción "PAL". La opción "MULTI" significa que la salida del vídeo depende del formato de los discos DVD o VCD.

PANTALLA TV

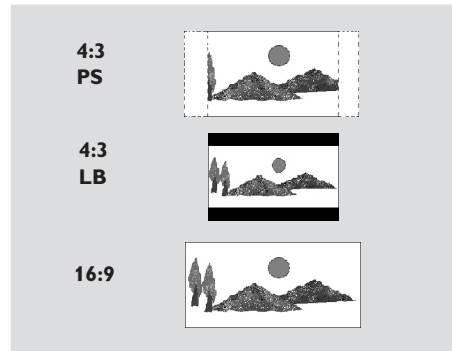

Seleccione la relación de aspecto del televisor que se tiene que conectar.

4:3 PS → cuando conecte un televisor normal al reproductor de DVD. Se visualiza toda la imagen en la pantalla del televisor con una porción automáticamente recortada.

4:3 LB → cuando conecte un televisor normal al reproductor de DVD. Se visualiza una amplia imagen con bandas en las partes superior e inferior de la pantalla del televisor.

16:9 → cuando conecte una gran pantalla de televisor al reproductor de DVD.

Configure el elemento de la siguiente forma,

- 1 Pulse ▲▼ para seleccionar la opción "PANTALLA TV" del menú Video Setup.
- 2 Acceda al submenú pulsando ▶.
- 3 Mueva el cursor pulsando ▲▼ para seleccionar el elemento seleccionado.
- 4 Pulse ENTER/OK.
- 5 Pulse ◀ para volver a Video Setup Page (página para la configuración del vídeo).

Menú Setup

TRANSCRIPCIÓN

Transcripciones son informaciones ocultas en la señal de vídeo de discos específicos, que sin un decodificador especial resultan invisibles. La diferencia entre los subtítulos y las transcripciones es que los subtítulos están pensados para personas sordas y las transcripciones son para los problemas de audición. Los subtítulos ocasionalmente muestran todo el audio. Por ejemplo, las transcripciones muestran efectos de sonido (ejemplo: "llamadas de teléfono" y "pasos"), mientras que los subtítulos no.

Antes de seleccionar esta función, asegúrese de que el disco contiene información de transcripciones ocultas y el ajuste del televisor también tiene esta función.

- 1 Pulse ▲▼ para seleccionar "TRANSCRIPCIÓN" en el menú Video Setup.
- 2 Acceda al submenú pulsando ►.
- 3 Mueva el cursor pulsando ▲▼ para seleccionar una opción.
→ ACTIVADO: Activa la transcripción oculta.
→ DES: Desactiva la transcripción oculta.
- 4 Pulse ENTER/OK.
- 5 Pulse ◀ para volver a página para la configuración del vídeo.

COMPONENTE

En este menú, puede enviar señales YUV desde las tomas COMPONENT o señales RGB desde la toma TV OUT (SCART).

- 1 Pulse ▲▼ para seleccionar "COMPONENTE".
- 2 Acceda al submenú pulsando ►.
- 3 Mueva el cursor pulsando ▲▼ para seleccionar una opción.
→ YUV: envía señales YUV desde las tomas COMPONENTE.
→ RGB: envía señales RGB desde la toma TV OUT (SCART).
- 4 Pulse ENTER/OK.
- 5 Pulse ◀ para volver a Video Setup Page (página para la configuración del vídeo).

PROGRESIVO

Este jack de vídeo compuesto del reproductor puede enviar señales progresivas a un televisor compatible con señales progresivas para una imagen de gran calidad.

- 1 Pulse ▲▼ para seleccionar "PROGRESIVO".
- 2 Acceda al submenú pulsando ►.
- 3 Mueva el cursor pulsando ▲▼ para seleccionar una opción.
→ ACTIVADO: Activa PROGRESIVO.
→ DES: Desactiva PROGRESIVO.
Si selecciona "ACTIVADO", el reproductor le pedirá que confirme su selección.
- 4 Pulse ENTER/OK.
- 5 Pulse ◀ para volver a Video Setup Page (página para la configuración del vídeo).

Notas acerca de como activar el barrido progresivo:

- Asegúrese de que el televisor dispone de barrido progresivo.
 - Conéctelo con el cable de vídeo YPbPr.
 - Cuando el barrido progresivo está activado, los jacks del VIDEO (CVBS) y del S VIDEO no envían señales de vídeo.
 - Si no hay ninguna imagen, espere 15 segundos para que se recupere automáticamente o para que se desactive manualmente el barrido progresivo.
- 1 Abra la bandeja del disco pulsando ▲ (OPEN/CLOSE) en el panel frontal.
 - 2 Pulse ◀.
 - 3 Pulse MUTE.
- No puede activar Progressive si ha seleccionado el ajuste "RGB" para "COMPONENT".

EL CONSUMIDOR DEBERÍA SABER QUE NO TODOS LOS TELEVISORES DE ALTA DEFINICIÓN SON TOTALMENTE COMPATIBLES CON ESTE PRODUCTO Y PUEDE QUE APAREZCAN INTERFERENCIAS EN LA IMAGEN. EN CASO DE PROBLEMAS DE IMAGEN CON EL BARRIDO PROGRESIVO 525 O 625, ES RECOMENDABLE QUE EL USUARIO CAMBIE LA CONEXIÓN CON LA SALIDA "DEFINICIÓN ESTÁNDAR". SI TIENE ALGUNA PREGUNTA EN RELACIÓN A LA COMPATIBILIDAD DE NUESTRO MONITOR DE VÍDEO CON ESTE REPRODUCTOR DE DVD DEL MODELO 525P Y 625P, CONTACTE CON NUESTRO CENTRO DE ATENCIÓN AL CLIENTE.

Esta unidad es compatible con toda la línea de productos YAMAHA, incluyendo los proyectores DPX-1 (solo 525P), DPX-1000, LPX-500 y el monitor de plasma PDM-1.

AJ. IMAGEN

En este menú, puede personalizar su color de imagen ajustando el brillo, el contraste, tonalidad y color (saturación).

- 1 Pulse ▲▼ para seleccionar "AJ. IMAGEN" en el menú Video Setup.
- 2 Pulse ► para abrir el submenú.

BRILLO

- 1 Pulse ▲▼ para seleccionar "BRILLO".
- 2 Pulse ► para abrir la barra de nivel.



- 3 Pulse ◀▶ para aumentar y reducir el nivel de brillo.
- 4 Pulse ENTER/OK.

CONTRASTE

- 1 Pulse ▲▼ para seleccionar "CONTRASTE".
- 2 Pulse ► para abrir la barra de nivel.
- 3 Pulse ◀▶ para aumentar y reducir el nivel de contraste.
- 4 Pulse ENTER/OK.

TONALIDAD

- 1 Pulse ▲▼ para seleccionar "TONALIDAD".
- 2 Pulse ► para abrir la barra de nivel.
- 3 Pulse ◀▶ para aumentar y reducir el nivel de intensidad.
- 4 Pulse ENTER/OK.

COLOR (saturación)

- 1 Pulse ▲▼ para seleccionar "COLOR".
- 2 Pulse ► para abrir la barra de nivel.
- 3 Pulse ◀▶ para aumentar y reducir el nivel de color.
- 4 Pulse ENTER/OK.

Menú Contraseña

Se utiliza para el control parental y para el bloqueo del disco. Introduzca su contraseña de seis dígitos cuando se visualice una sugerencia en la pantalla.



- 1 Pulse SETUP para acceder al menú de configuración.
- 2 Pulse ◀▶ para seleccionar el icono CONFIG. CONTRASEÑA.
- 3 Pulse ▼ para seleccionar "CONTRASEÑA".
- 4 Pulse ► para seleccionar "CAMBIAR".
- 5 Pulse ENTER/OK para abrir página para cambiar la contraseña.



- 6 Pulse ▼ repetidamente hasta que el reproductor le pida que introduzca su anterior contraseña.
- 7 Introduzca el código actual de 6 dígitos.
- 8 Si funciona correctamente, el reproductor le pedirá otro código nuevo.
- 9 A continuación, vuelva a introducir la nueva contraseña para confirmarla.
- 10 Pulse ENTER/OK para volver a Password Setup Page (página para cambiar la contraseña).

Notas:

- Puede cambiar la configuración del control parental y cargar un disco bloqueado con la introducción de una contraseña válida.
- Si olvida su contraseña, puede introducir la contraseña por defecto 842100, y a continuación puede introducir su contraseña después de registrarse.

Menú Setup

Menú Preference Setup (configuración de preferencias)

En este menú se incluyen opciones como "AUDIO", "SUBTÍTULOS", "MENÚ DE DISCO", "Control PARENTAL", "POR DEFECT" y "NAV. MP3/JPEG".

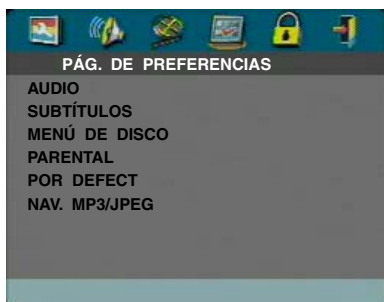

- 1 Pulse TOP dos veces.
- 2 Pulse SETUP para acceder al menú de configuración.
- 3 Pulse ◀▶ para seleccionar el icono PREFERENCIAS .

AUDIO (Idioma de audio)

Los discos DVD están disponibles con múltiples idiomas de audio. Utilice esta opción para seleccionar el idioma de audio adecuado por defecto.

- 1 Pulse ▲▼ para seleccionar "AUDIO".
- 2 Acceda al submenú pulsando ▶.
- 3 Mueva el cursor pulsando ▲▼ para resaltar la opción seleccionada.
→ Si quiere elegir otros idiomas, consulte "Si elige "OTROS" en el menú AUDIO, SUBTÍTULO o MENÚ DE DISCO".
- 4 Pulse ENTER/OK.
- 5 Pulse ◀ para volver a la página Preference.

Nota: Su disco DVD puede que no incluya el idioma de audio que haya ajustado en el menú AUDIO. En este caso, el reproductor utilizará otro idioma de audio.

SUBTÍTULOS (Idioma de subtítulos)

Los discos DVD están disponibles con múltiples idiomas de subtítulo. Utilice esta opción para seleccionar el idioma de subtítulo adecuado por defecto.

- 1 Pulse ▲▼ para seleccionar "SUBTÍTULOS".
- 2 Acceda al submenú pulsando ▶.
- 3 Mueva el cursor pulsando ▲▼ para resaltar la opción seleccionada.
→ Si quiere elegir otros idiomas, consulte "Si elige "OTROS" en el menú AUDIO, SUBTÍTULOS o MENÚ DE DISCO".
- 4 Pulse ENTER/OK.
- 5 Pulse ◀ para volver a la página Preference.

Nota: Su disco DVD puede que no incluya el subtítulo que haya ajustado en el menú SUBTÍTULOS. En este caso, el reproductor utilizará otro idioma de subtítulo.

MENÚ DE DISCO (Idioma del menú del disco)

Los discos DVD están disponibles con múltiples idiomas del menú del disco. Esta opción se utiliza para seleccionar el idioma del menú del disco preferido por defecto.

- 1 Pulse ▲▼ para seleccionar "MENÚ DE DISCO".
- 2 Acceda al submenú pulsando ▶.
- 3 Mueva el cursor pulsando ▲▼ para seleccionar el elemento seleccionado.
→ Si quiere elegir otros idiomas, consulte "Si elige "OTROS" en el menú AUDIO, SUBTÍTULO o MENÚ DE DISCO".
- 4 Pulse ENTER/OK.
- 5 Pulse ◀ para volver a la página Preference.

Nota: Si su disco DVD no incluye el idioma del MENÚ DE DISCO que ha ajustado, el reproductor utilizará otro idioma grabado.

Si elige "OTROS" en el menú AUDIO, SUBTÍTULOS o MENÚ DE DISCO.

Puede seleccionar otros idiomas. Haga lo siguiente,

- 1 Mueva el cursor pulsando ▲▼ para seleccionar "OTROS".
- 2 Pulse ENTER/OK.
→ El reproductor de DVD le pedirá que introduzca un código del idioma (Cuatro dígitos).
- 3 Introduzca un código del idioma pulsando los botones numéricos.
→ Consulte el código del idioma adecuado en el capítulo Código de idioma, que se encuentra al final de este manual.
- 4 Pulse ENTER/OK.

Control PARENTAL 

Las películas de los DVDs pueden contener escenas inapropiadas para los menores. Por lo tanto, los discos pueden contener información de 'Control parental' referida a todo el disco o a algunas escenas del disco. Estas escenas están valoradas del 1 al 8, y al mismo tiempo, el disco contiene escenas más apropiadas. La valoración depende del país. La función 'Control Parental' le permite evitar que los menores reproduzcan discos o reproducir algunos discos con escenas alternativas.

- Los VCD, SVCD, CD no tienen indicación de nivel, por lo tanto la función del control parental no funciona en estos tipos de discos. Se aplica a los discos DVD más ilegales.
- Puede seguir los siguientes pasos para configurar el control parental:
 - 1 Pulse **▲▼** para seleccionar "PARENTAL".
 - 2 Acceda al submenú pulsando **▶**.
 - 3 Y utilice **▲▼** para seleccionar la valoración del disco introducido.
 - 4 Pulse ENTER/OK para confirmarlo, y pulse **◀** para volver a la página Preference.

No Parental Control

El control parental no está activado. El disco se reproducirá al completo.

- 1 Seleccione el elemento 8 ADULTOS.
- 2 Pulse ENTER/OK.

Valoraciones del 1 al 7:

- 3 Algunos discos contienen escenas inapropiadas para los menores. Todas las escenas con una valoración superior a la que haya ajustado se omitirán durante la reproducción. Sin embargo si el disco contiene escenas alternativas, se reproducirán automáticamente. De lo contrario, la reproducción se detendrá y se tendrá que volver a introducir el código de seis dígitos.

POR DEFECT

Si tiene problemas mientras ajusta el reproductor de DVD, se puede utilizar la función "POR DEFECT" con excepción de Menú Contraseña y Control PARENTAL para reajustar todas las opciones originales y todos los ajustes personales se borrarán.

- 1 Pulse **▲▼** para seleccionar "REINICIAR".
- 2 Seleccione RESET pulsando **▶**.
- 3 Pulse ENTER/OK.

Nota: Cuando esta función esté activada, se restablecerán todos los ajustes originales.

NAV. MP3/JPEG

Este menú le permite seleccionar ajustes alternativos cuando reproduce CDs JPEG y CDs MP3.

- 1 Pulse **▲▼** para seleccionar NAV. MP3/JPEG.
- 2 Pulse **▶** para acceder al submenú.
- 3 Pulse **▲▼** para seleccionar SIN MENÚ o CON MENÚ.
 - SIN MENÚ: Reproduce todas las imágenes o música MP3 en secuencia automáticamente.
 - CON MENÚ: Reproduce imágenes o música MP3 en la carpeta seleccionada.
- 4 Pulse ENTER/OK para confirmar la selección.

Solución de problemas

Consulte el siguiente diagrama cuando la unidad no funcione debidamente. Si no encuentra descripción de su problema o si las instrucciones listadas no le ayudan, ajuste la unidad al modo reposo, desconecte el cable de alimentación, y póngase en contacto con el Centro de Servicios YAMAHA más cercano o con un distribuidor YAMAHA autorizado.

Problema	Solución
No hay corriente	<ul style="list-style-type: none">– Compruebe si el cable de alimentación está bien conectado.
No hay imagen	<ul style="list-style-type: none">– Compruebe si el TV está encendido.– Revise la conexión de vídeo.– Si no utilice la conexión Progressive Scan (con las tomas Y P_B P_R del reproductor DVD) e si no hay ninguna imagen, desactive Progressive Scan de la siguiente forma;<ol style="list-style-type: none">1. Pulse ▲ (OPEN/CLOSE) para abrir la bandeja del disco.2. Pulse ◀.3. Pulse MUTE para desactivar Progressive. El reproductor DVD selecciona el video Component/Interlaced. La bandeja del disco se cierra.
Imagen distorsionada	<ul style="list-style-type: none">– El disco está sucio o rayado.– En ocasiones, la imagen puede aparecer algo distorsionada, pero no se trata de ninguna anomalía.
Imagen completamente distorsionada o en blanco y negro con DVD o VCD	<ul style="list-style-type: none">– Asegúrese de que el ajuste PAL/NTSC del reproductor coincide con el ajuste de televisor. (Consulte PAL/NTSC CONVERSION)
Sonido inexistente o distorsionado	<ul style="list-style-type: none">– Ajuste el volumen.– Compruebe que los altavoces están bien conectados.
No hay audio en la salida digital	<ul style="list-style-type: none">– Revise las conexiones digitales.– Asegúrese de que el receptor puede descodificar señales MPEG-2 o DTS. En caso contrario, compruebe que la salida digital esté ajustada a PCM.– Observe si el formato de audio del idioma seleccionado es compatible con el receptor.
Imposible reproducir el disco	<ul style="list-style-type: none">– El disco DVD+R/DVD+RW/DVD-R/DVD-RW/CD-R/CD-RW no está finalizado.– Compruebe que el disco está insertado con la etiqueta hacia arriba.– Compruebe si el defecto está en el disco, probando con otro.– A la grabación de un CD de JPEG o de MP3, compruebe que el disco contiene 6~10 imagen o más, o 3~5 archivos de música MP3.
No se restablece la pantalla de inicio cuando se extrae el disco	<ul style="list-style-type: none">– Reinicie el equipo apagándolo y volviéndolo a encender.
El reproductor no responde al mando a distancia	<ul style="list-style-type: none">– Apunte con el mando directamente al sensor del panel frontal de la unidad.– Reduzca la distancia a la unidad.– Sustituya las pilas del mando a distancia.– Vuelva a insertar las pilas respetando la polaridad (+/-) indicada.
No funcionan los botones	<ul style="list-style-type: none">– Para reajustar todas las opciones originales del reproductor, desconecte el cable de alimentación de la salida eléctrica.
La unidad no responde a todas las órdenes durante la reproducción	<ul style="list-style-type: none">– Es posible que el disco no permita realizar dichas operaciones. Consulte las instrucciones del disco.

SISTEMA DE REPRODUCCIÓN

DVD-Vídeo
 CD-Vídeo y SVCD
 CD
 PICTURE CD
 CD-R, CD-RW
 DVD+R, DVD+RW
 DVD-R, DVD-RW

CARACTERÍSTICAS DE VÍDEO

Salida de vídeo (CVBS) 1 Vpp a 75 ohmios
 Salida de S-Vídeo Y: 1 Vpp a 75 ohmios
 C: 0,3 Vpp a 75 ohmios
 Salida RGB (SCART) 0,7 Vpp a 75 ohmios
 Salida de vídeo compuesto Y: 1 Vpp a 75 ohmios
 Pb/Cb Pr/Cr: 0,7 Vpp a 75 ohmios

FORMATO DE AUDIO

Digital Mpeg/Dolby Digital/DTS Digital comprimida
 PCM 16, 20, 24 bits
 fs, 44.1, 48, 96 kHz
 MP3(ISO 9660) 24, 32, 56, 64, 96, 128, 256 kbps
 fs, 16, 22.05, 24, 32, 44.1, 48 kHz
 Sonido analógico estéreo

CARACTERÍSTICAS DE AUDIO

Convertidor D/A	24bit
Relación señal/ruido (1 kHz)	105dB
Margen diámico (1 kHz)	100dB
DVD	fs 96 kHz 2Hz- 44kHz
	fs 48 kHz 2Hz- 22kHz
SVCD	fs 48 kHz 2Hz- 22kHz
	fs 44.1kHz 2Hz- 20kHz
CD/VCD	fs 44.1kHz 2Hz- 20kHz
Distorsión y ruido (1 kHz)	0.003%

NORMA DE TV (PAL/50 Hz) (NTSC/60 Hz)

Número de líneas	625	525
Reproducción	Multinorma	(PAL/NTSC)

CONEXIONES

SCART	Euroconector
Salida Y	Cinch (verde)
Salida Pb/Cb	Cinch (azul)
Salida Pr/Cr	Cinch (rojo)
Salida S-Vídeo	Mini DIN, 4 contactos
Salida de vídeo	Cinch
Salida audio I+D	Cinch
Salida digital	1 coaxial, 1 óptica IEC958 para CDDA / LPCM/ MPEG1 IEC1937 para MPEG 2, Dolby Digital and DTS

CABINET

Dimensiones	435 x 315 x 55 mm
(anch. x alt. x prof.)	
Peso	Aproximadamente 3.0 Kg

ALIMENTACIÓN

Toma de alimentación	230V, 50Hz
Consumo	Aproximadamente 12W
Consumo en espera	< 1W

Especificaciones sujetas a modificación sin previo aviso.

Mantenimiento

Limpiar la carcasa

- Utilice una tela suave ligeramente humedecida con una solución de detergente neutro. No utilice una solución que contenga alcohol, amoníaco o abrasivos.

Limpiar los discos

- Cuando un disco está sucio, límpielo con una tela para limpiar. Limpie el disco desde el centro hacia fuera. No lo limpie con movimientos circulares.
- No utilice disolventes como bencina, diluyentes, ni otros productos disponibles en el mercado, ni tampoco spray antiestático para grabaciones analógicas.

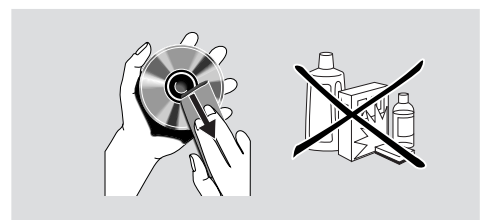

Código de idioma

Estas páginas pueden utilizarse para seleccionar otros idiomas. Esto no afecta las opciones de “AUDIO”, “SUBTÍTULOS” o “MENÚ DE DISCO”.

Abkhazian	6566
Afar	6565
Afrikaans	6570
Albano	8381
Alemán	6869
Amharic	6577
Árabe	6582
Armenio	7289
Assamese	6583
Avestan	6569
Aymara	6589
Azerbaijani	6590
Bashkir	6665
Bengalí	6678
Bielorruso	6669
Bihari	6672
Bislama	6673
Bokmål, Noruego	7866
Bosnio	6683
Bretón	6682
Burmese	7789
Búlgaro	6671
Búlgaro antiguo; eslavo antiguo;	6785
Castellano, Español	6983
Catalán	6765
Chamorro	6772
Checheno	6769
Checo	6783
Chewa; Chichewa; Nyanja	7889
Chichewa; Chewa; Nyanja	7889
Chino	9072
Chuang; Zhuang	9065
Church Slavic; Slavonic;	6785
Church Slavonic; Church	6785
Chuvash	6786
Coreano	7579
Cornish	7587
Corso	6779
Croata	7282
Danés	6865
Dzongkha	6890
Eslovaco	8375
Esloveno	8376
Español, castellano	6983
Esperanto	6979
Estonio	6984
Faroese	7079
Fijian	7074
Finlandés	7073
Francés	7082
Frisian	7089

Gallego	7176
Galés	6789
Gaélico escocés; gaélico	7168
Gaélico; gaélico escocés	7168
Georgiano	7565
Gikuyu; Kikuyu	7573
Griego,	6976
Guaraní	7178
Gujarati	7185
Hausa	7265
Hebreo	7269
Herero	7290
Hindi	7273
Hiri Motu	7279
Holandés	7876
Húngaro	7285
Ido	7379
Indonesio	7368
Inglés	6978
Interlingua (Internacional)	7365
Interlingüe	7369
Inuktitut	7385
Inupiaq	7375
Irlandés	7165
Islandés	7383
Italiano	7384
Japonés	7465
Javanese	7486
Kalaallisut	7576
Kannada	7578
Kashmiri	7583
Kazakh	7575
Khmer	7577
Kikuyu; Gikuyu	7573
Kinyarwanda	8287
Kirghiz	7589
Komi	7586
Kuanyama; Kwanyama	7574
Kurdo	7585
Kwanyama; Kuanyama	7574
Lao	7679
Latino	7665
Letzeburgesch;	7666
Letón	7686
Limburgan; Limburger;	7673
Limburger; Limburgan;	7673
Limburgish; Limburger;	7673
Lingala	7678
Lituano	7684
Luxemburgués;	7666
Macedonio	7775

Estas páginas pueden utilizarse para seleccionar otros idiomas. Esto no afecta las opciones de “AUDIO”, “SUBTÍTULOS” o “MENÚ DE DISCO”.

Malagasy	7771
Malay	7783
Malayalam	7776
Maltés	7784
Manx	7186
Maori	7773
Marathi	7782
Marshallese	7772
Moldavo	7779
Mongolian	7778
Nauru	7865
Navaho, Navajo	7886
Navajo, Navaho	7886
Ndebele, North	7868
Ndebele, South	7882
Ndonga	7871
Nepalí	7869
North Ndebele	7868
Northern Sami	8369
Noruego	7879
Noruego Bokmål; Bokmål,	7866
Noruego Nynorsk;	7878
Nyanja; Chichewa; Chewa	7889
Nynorsk, Noruego;	7878
Occitano (post 1500); Proven	7967
Old Church Slavonic; Old	6785
Old Slavonic; Church	6785
Oriya	7982
Oromo	7977
Ossetian; Ossetic	7983
Ossetic; Ossetian	7983
Pali	8073
Panjabi	8065
Persa	7065
Polaco	8076
Portugués	8084
Provenzal; Occitano (post)	7967
Pushto	8083
Quechúa	8185
Raeto-Romance	8277
Rumano	8279
Rundi	8278
Ruso	8285
Samoano	8377
Sango	8371
Sardo	8367
Serbio	8382
Shona	8378
Sindhi	8368
Sinhalese	8373
Somalí	8379

Sotho, Southem	8384
South Ndebele	7882
Sueco	8386
Sundanese	8385
Swahili	8387
Swati	8383
Sánscrito	8365
Tagalog	8476
Tahitian	8489
Tajik	8471
Tamil	8465
Tatar	8484
Telugu	8469
Thai	8472
Tibetano	6679
Tigrinya	8473
Tonga (Islas Tonga)	8479
Tsonga	8483
Tswana	8478
Turco	8482
Turkmen	8475
Twi	8487
Ucraniano	8575
Uighur	8571
Urdu	8582
Uzbeco	8590
Vasco	6985
Vietnamita	8673
Volapük	8679
Walloon	8765
Wolof	8779
Xhosa	8872
Yoruba	8979
Yíddish	8973
Zhuang; Chuang	9065
Zulu	9085

VOORZICHTIG : LEES EERST DEZE AANWIJZINGEN ALVORENS HET APPARAAT IN GEBRUIK TE NEMEN.

- 1 Lees de gebruiksaanwijzing zorgvuldig door zodat u een optimale prestatie van het apparaat verkrijgt. Bewaar de gebruiksaanwijzing op een veilige plaats voor het geval u deze opnieuw nodig hebt.
- 2 Zet het apparaat op een goed geventileerde, koele, droge en schone plaats — uit de buurt van direct zonlicht, warmtebronnen, trillingen, stof, vocht of erg lage temperaturen. Wanneer het apparaat in een kastje wordt gezet, moet er minimaal 2,5 cm ruimte rondom het apparaat worden vrijgehouden, zodat een goede ventilatie is gewaarborgd.
- 3 Zet het apparaat uit de buurt van andere elektrische apparatuur, motoren en transformatoren om stoorgeluiden te voorkomen.
- 4 Stel het apparaat niet bloot aan een plotselinge temperatuurswisseling van koud naar warm, en plaats het apparaat ook niet in een erg vochtige ruimte (bijv. een kamer met een luchtbevochtiger), want dit kan resulteren in condensatie in het inwendige van het apparaat, met een elektrische schok, brand, beschadiging en/of lichamelijk letsel tot gevolg.
- 5 Zet het apparaat niet op een plaats waar er vreemde voorwerpen in terecht kunnen komen of waar er water e.d. op kan spatten. Zet nooit een van de volgende voorwerpen boven op het apparaat:
 - Andere componenten, want dit kan resulteren in beschadiging en/of verkleuring van de afwerking van het apparaat.
 - Voorwerpen met een open vlam (kaarsen e.d.), want deze kunnen brand, beschadiging en/of lichamelijk letsel veroorzaken.
 - Voorwerpen met vloeistof erin, want deze kunnen omvallen en dan een elektrische schok en/of beschadiging veroorzaken.
- 6 Bedek het apparaat niet met een krant, tafelkleed, gordijn enz., want dit kan de afvoer van warmte in het inwendige van het apparaat belemmeren. Als de temperatuur in het apparaat erg hoog oploopt, kan dit resulteren in brand, beschadiging van het apparaat en/of lichamelijk letsel.
- 7 Steek de stekker pas in het stopcontact nadat alle andere aansluitingen zijn voltooid.
- 8 Zet het apparaat niet ondersteboven. Dit kan resulteren in oververhitting met beschadiging tot gevolg.
- 9 Bedien de schakelaars en toetsen voorzichtig en trek niet te hard aan de snoeren.
- 10 Pak de stekker vast wanneer u het netsnoer losmaakt van het stopcontact. Trek niet aan het snoer.
- 11 Gebruik geen chemische oplosmiddelen om het apparaat schoon te maken; dit kan resulteren in beschadiging van de afwerking. Gebruik uitsluitend een schone, droge doek.
- 12 Gebruik het apparaat uitsluitend op de voorgeschreven netspanning. Gebruik op een hogere spanning dan voorgeschreven is gevaarlijk en kan brand, beschadiging van het apparaat en/of lichamelijk letsel veroorzaken. YAMAHA kan niet aansprakelijk worden gesteld voor beschadigingen die het gevolg zijn van gebruik op een andere spanning dan voorgeschreven.

- 13 Trek bij bliksem de stekker uit het stopcontact om beschadigingen te voorkomen.
- 14 Probeer het apparaat niet zelf te repareren of er wijzigingen in aan te brengen. Neem voor reparatie contact op met bevoegd YAMAHA servicepersoneel. U mag nooit de ombouw van het apparaat openen.
- 15 Trek de stekker uit het stopcontact wanneer u het apparaat geruime tijd niet denkt te gebruiken (bijv. wanneer u op vakantie gaat).
- 16 Raadpleeg bij storingen het hoofdstuk "OPLOSSEN VAN PROBLEMEN" voordat u het apparaat voor reparatie wegbrengt.
- 17 Voordat u het apparaat verplaatst, drukt u op STANDBY/ON om het apparaat uit te schakelen en daarna trekt u de stekker uit het stopcontact.

WAARSCHUWING

OM BRAND OF ELEKTRISCHE SCHOKKEN TE VOORKOMEN MAG DIT APPARAAT NIET AAN VOCHTIGHEID OF REGEN BLOOTGESTELD WORDEN.

OPMERKING:

De getoonde beelden kunnen verschillen afhankelijk van het land waar het apparaat wordt gebruikt.

Maak geen aansluitingen, en wijzig deze ook niet, wanneer het apparaat is ingeschakeld.

Bij het afspelen van DTS-gecodeerde CD's kan er buitensporig veel ruis via de analoge stereo-uitgangen worden weergegeven. Om beschadiging van de audioapparatuur te voorkomen, moet u de vereiste voorzorgsmaatregelen nemen wanneer de analoge stereo-uitgangen van de speler zijn verbonden met een versterker. Voor weergave van DTS digitale surround™ moet er een externe 5.1-kanaals DTS digitale surround™ decoder op de digitale uitgang van de speler worden aangesloten.

VEILIGHEIDSINFORMATIE BETREFFENDE DE LASER

Dit apparaat is voorzien van een laser. Om oogletsel te voorkomen, mag u het verwijderen van de afdekking en het uitvoeren van reparaties aan deze inrichting uitsluitend door een bevoegde servicemonteur laten uitvoeren.

LET OP

ZICHTBARE EN ONZICHTBARE LASERSTRALING
INDIEN GEOPEND. VERMIJD BLOOTSTELLING AAN DE STRAAL. (PLAATS VAN WAARSCHUWINGSLABEL: BINNENIN OP DE LASER-AFDEKKING OF OP DE ACHTERKANT VAN HET APPARAAT)

LASER

Type	Halfgeleider laser GaAlAs
Golflengte	650 nm (DVD) 780 nm (VCD/CD)
Uitgangsvermogen	7 mW (DVD) 10 mW (VCD/CD)
Straaldivergentie	60 graden

GEVAAR

Zichtbare laserstraling indien geopend. Voorkom rechtstreekse blootstelling aan de laserstraal.

Als dit toestel is aangesloten op een stopcontact, houdt u uw ogen niet dicht bij de opening van de disclade en andere openingen om naar binnen te kijken.

Inleiding	
Milieutechnische informatie	2
Meegeleverde accessoires	2
Opmerkingen betreffende discs	2
Reinigen van disks	2
Gebruikte symbolen	2
Bedieningsknoppen en aansluitingen	
Voor- en achterzijde	3
Afstandsbediening	4
Gebruiksklaar maken	
Algemene opmerkingen betreffende de aansluitingen	5
Digitale aansluitingen	5
Analoge aansluitingen	5
Videoaansluitingen	6
S VIDEO-aansluiting <A>	6
VIDEO-aansluiting 	6
COMPONENT VIDEO-aansluiting <C>	6
SCART-aansluiting <D>	6
Aansluiten van een AV-receiver met een SCART-aansluiting	6
Plaatsen van batterijen in de afstandsbediening	7
Het gebruik van de afstandsbediening	7
PAL/NTSC-conversie	7
Inschakelen van het apparaat	7
Automatische uitschakelfunctie	7
Bediening	
Basisbediening voor weergeven	8
Algemene bediening	8
Videofuncties tijdens weergeven	8
Audiofuncties tijdens weergeven	8
Herhaalde weergave en willekeurige weergave	9
A-B herhaalde weergave	9
Disc-hervattingsfunctie	9
OSD (beeldscherm-aanduidingen)	9
Zoom	9
Speciale DVD-functies	10
Playing a Title	10
Weergeven van een hoofdstuk	10
Camerahoek	10
Wijzigen van de gesproken taal en/of het audioformaat	10
Ondertiteling	10
Speciale VCD- en SVCD-functies	10
PIWeergavebesturing (PBC)	10
Previewfunctie	10
Weergave van JPEG- & MP3-CD	
Algemene bediening	12
MP3 & JPEG navigator	12
Weergavemodus	12
Speciale JPEG-functies	13
Beschrijving van de functies	13
Previewfunctie	13
Zoomfunctie	13
Het beeld draaien	13
Wipe-effect	13
Speciale MP3-functies	13
Beschrijving van de functies	13
Gelijktijdige JPEG- en MP3-weergave	13
Instellingenmenu	
Basisbediening	14
Algemeen instellingenmenu	14
DISKSLOT	14
PROGRAMMEREN (niet voor JPEG-/MP3-CD)	14
OSD-TAAL	15
SCREENSAVER	15
Audio-instellingenmenu	15
LUIDSPR.INST	15
DIG. AUDIO-INST	16
EQUALIZER (GELUIDSINST.)	16
3D (REVERB)	16
Video-instellingenmenu	17
TV-TYPE	17
BEELDSCHERM	17
GESLTOEN TEKST	18
COMPONENT	18
PROGRESSIVE	18
BEELDINST	19
PASSWORD SETUP	19
Voorkeurenmenu	20
GELUID	20
ONDERTITELS	20
DISKMENU	20
KINDERSLOT	21
STANDAARD	21
MP3/JPEG-NAV	21
Oplossen van problemen	
22	
Technische gegevens	
23	
Onderhoud	
23	
Taalcodes	
24	

Alleen voor klanten in Nederland

Bij dit product zijn batterijen geleverd. Wanneer deze leeg zijn, moet u ze niet weggooien maar inleveren als KCA.



Inleiding

U hebt een apparaat van YAMAHA gekocht. Hartelijk dank daarvoor. In deze gebruiksaanwijzing worden de basisfuncties van het apparaat uitgelegd.

De regiocode voor dit apparaat is 2.



Aangezien DVD-speelfilms vaak op verschillende tijden in de diverse landen van de wereld worden uitgebracht, zijn alle spelers en de discs voorzien van regiocodes. Dit apparaat kan alleen discs afspelen die dezelfde regiocode als het apparaat hebben, of discs met de regiocode "ALL". Als u een disc plaatst met een andere regiocode dan die van uw apparaat, verschijnt er een regiocode-bericht op het scherm. De betreffende disc kan dan niet worden afgespeeld en moet uit het apparaat worden genomen.

Milieutechnische informatie

Uw dvd-speler is gemaakt van materialen die gerecycled en hergebruikt kunnen worden als het apparaat door een gespecialiseerd bedrijf wordt gedemonteerd. Neem de plaatselijke milieurechtlijnen in acht bij het afdanken van verpakkingsmateriaal, lege batterijen en oude apparatuur.

Meegeleverde accessoires

- Afstandsbediening
- Batterijen (2 x type AA) voor de afstandsbediening
- Audio-penstekerkabel
- Video-penstekerkabel
- Gebruiksaanwijzing

Opmerkingen betreffende discs

- Dit apparaat is ontworpen voor gebruik met DVD-video, Video-CD, Super video-CD, Audio-CD (CD-tekst wordt ondersteund), CD-R, CD-RW (MP3 wordt ondersteund), DVD+RW, DVD+R, DVD-R en DVD-RW discs.
- CD-R en CD-RW discs kunnen alleen worden afgespeeld wanneer de discs afgemaakt zijn.
- Afhankelijk van de eigenschappen van de disc en de opnamecondities is het mogelijk dat sommige discs niet afgespeeld kunnen worden.
- Gebruik alleen CD-R en CD-RW discs die zijn vervaardigd door een gerenommeerde fabrikant.
- Gebruik geen discs met een afwijkende vorm (hartvormig e.d.).
- Gebruik geen discs waarop plakband, etiketten e.d. zijn geplakt, want dit kan resulteren in beschadiging van het apparaat.
- Gebruik geen discs met een label vervaardigd door een in de handel verkrijgbare labelprinter.

Reinigen van disks

- Maak een vuil geworden disk schoon met een reinigingsdoekje. Maak daarbij geen ronddraaiende beweging, maar veeg vanaf het midden naar de rand toe.

- Gebruik geen oplosmiddelen zoals benzine, verdunner, in de handel verkrijgbare cleaners, of antistatische spray voor analoge platen.

Gebruikte symbolen

Onderstaande symbolen hebben de volgende betekenis:

	– Beschrijving is van toepassing op het afspelen van DVD-video discs
	– Beschrijving is van toepassing op het afspelen van Video-CD's
	– Beschrijving is van toepassing op het afspelen van Audio-CD's
	– Beschrijving is van toepassing op het afspelen van Super-VCD's

- **Bij de weergave van sommige dvd-videodisks zijn specifieke functies nodig of kunnen slechts enkele functies worden gebruikt.**

- **"X" kan op het tv-scherm verschijnen, wat betekent dat de functie bij de betreffende dvd-video-disk niet beschikbaar is.**

Vervaardigd in licentie van Dolby Laboratories. "Dolby" en het dubbele D-symbool zijn handelsmerken van Dolby Laboratories. Vertrouwelijke onuitgegeven werken.

"DTS" en "DTS Digital Out" zijn de handelsmerken van Digital Theater Systems, Inc.

Dit product bevat auteursrechtelijk beschermde technologie die is beschermd door methoderechten van bepaalde octrooien in de Verenigde Staten en andere intellectuele eigendomsrechten in het bezit van Macrovision Corporation en andere rechtseigenaren. Voor elk gebruik van deze auteursrechtelijk beschermde technologie dient toestemming te worden verkregen van Macrovision Corporation, en is uitsluitend bedoeld voor gebruik thuis of in andere beperkte omgeving, behalve anderszins toegestaan door Macrovision Corporation. Terugontwikkelen en demonteren zijn verboden.

Bedieningsknoppen en aansluitingen

Voor- en achterzijde

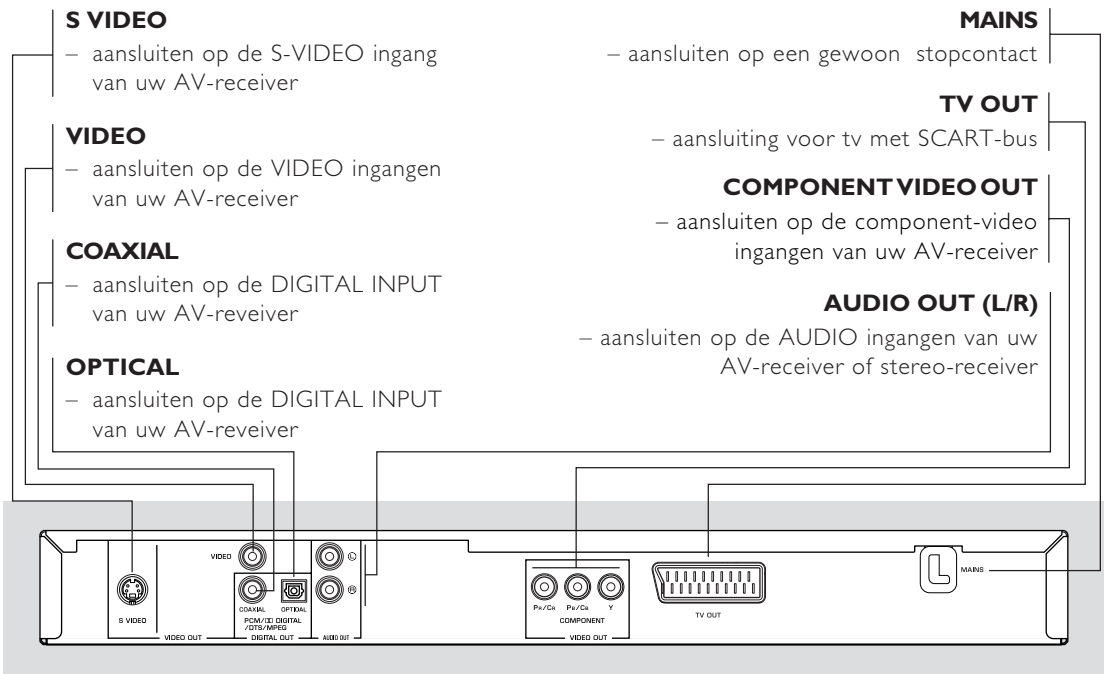
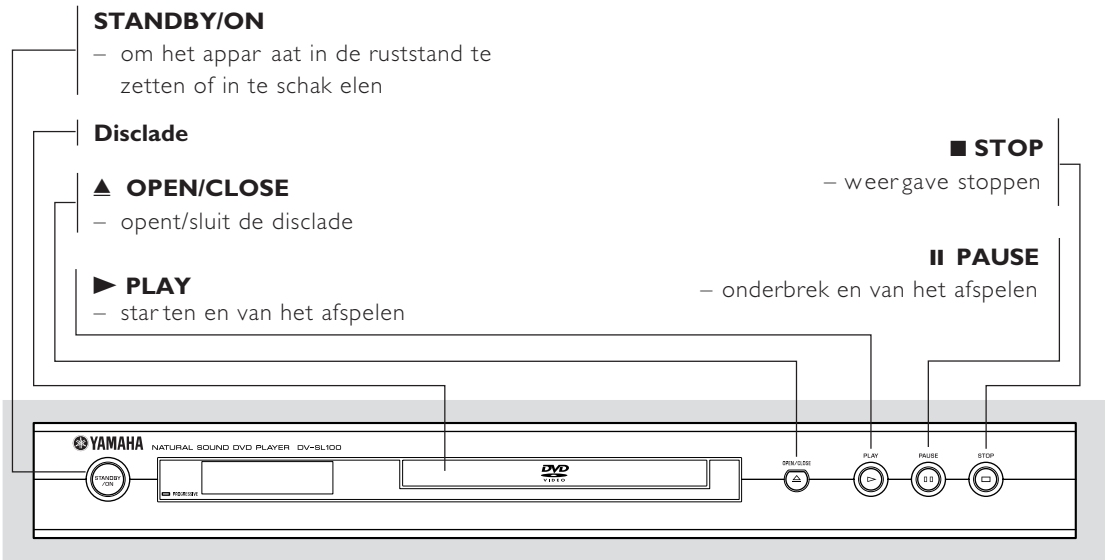

Let op: Raak de aansluitpennen in de connectors aan de achterkant van het apparaat niet aan. Het apparaat zou dan beschadigd kunnen raken door elektrostatische ontlading.

Bedieningsknoppen en aansluitingen

Afstandsbediening

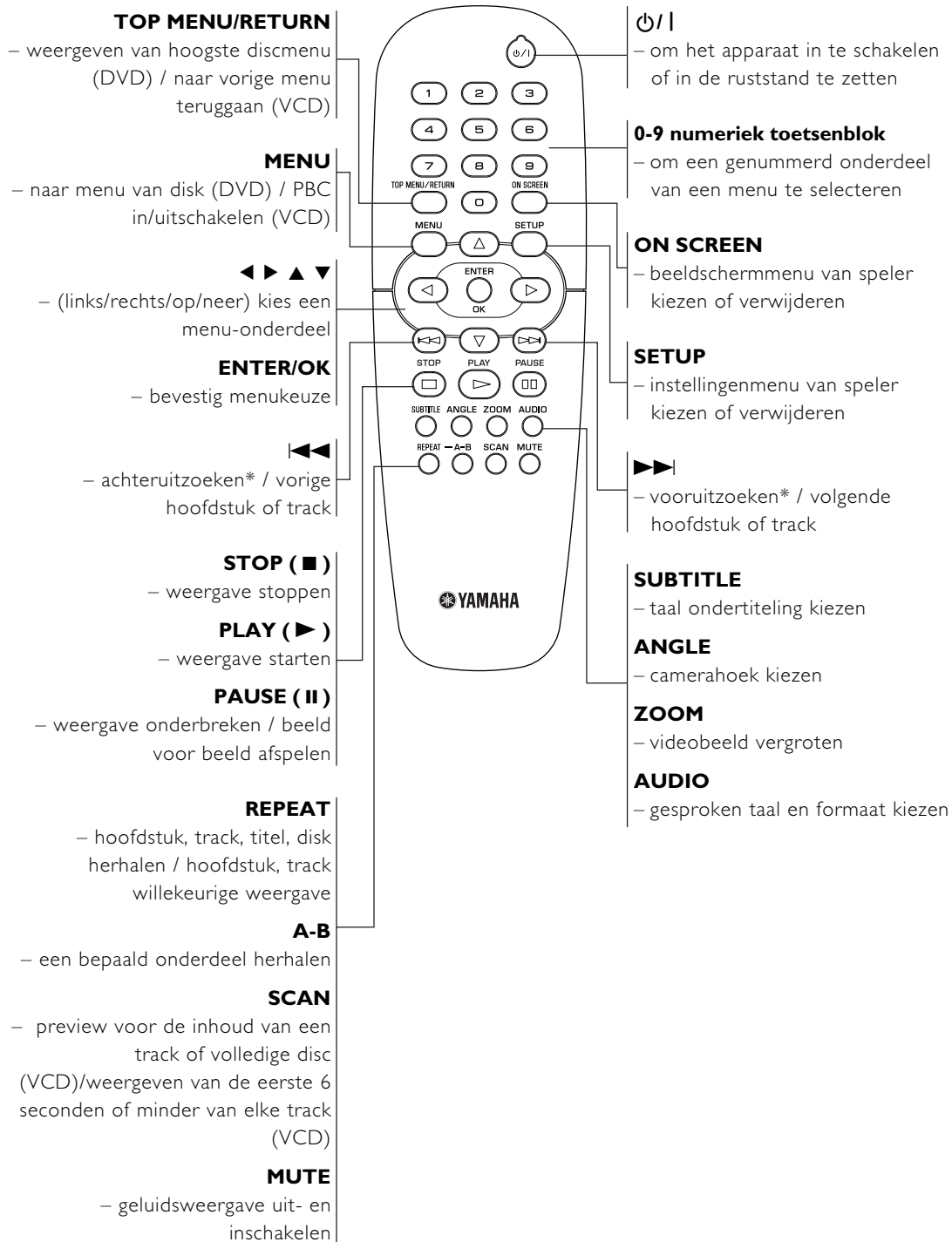

* Houd toets circa 2 seconden ingedrukt

Algemene opmerkingen betreffende de aansluitingen

U mag geen aansluitingen maken of aansluitingen wijzigen terwijl het apparaat is ingeschakeld.

- Afhankelijk van de apparatuur die u wilt aansluiten, kunt u dit apparaat op verschillende manieren aansluiten. Deze worden getoond in de onderstaande tekeningen.
- Raadpleeg de gebruiksaanwijzing van de andere apparatuur om de beste aansluiting te kunnen maken.
- Sluit uw dit apparaat niet via uw videorecorder aan omdat de kopieerbeveiliging vervorming van het beeld tot gevolg kan hebben.
- Sluit de audio-uitgang van dit apparaat niet aan op de phono-ingang van uw stereo-installatie.

Digitale aansluitingen

Dit apparaat heeft coaxiale (COAXIAL) en optische (OPTICAL) digitale uitgangsaansluitingen. Sluit één ervan of beide aan op uw AV-receiver uitgerust met een Dolby Digital-, DTS- of MPEG-decoder door middel van een (afzonderlijk aan te schaffen) specifieke kabel.

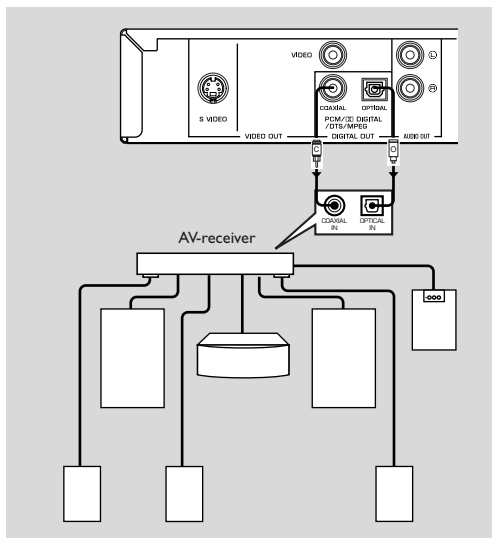

Zet de digitale uitgang van de dvd-speler op All (zie 'DIG. SIGNAAL').

Opmerking:

– Als het audioformaat van de digitale uitgang niet overeenkomt met de mogelijkheden van uw receiver, zal de receiver een luid, vervormd geluid produceren of helemaal geen geluid. Zorg dat u het juiste audioformaat kiest op het menuscherm van de disc. Bij meermalen indrukken van **AUDIO** is het mogelijk dat niet alleen de audiotaal maar ook het audioformaat gewijzigd wordt. Het ingestelde audioformaat zal een paar seconden in het statusvenster verschijnen.

Analoge aansluitingen

Gebruik de audio/videokabel die bij dit apparaat wordt geleverd om de AUDIO OUT L (links) en R (rechts) aansluitingen van dit apparaat te verbinden met de bijbehorende ingangsaansluitingen van uw audioapparatuur, zoals een stereo versterker.

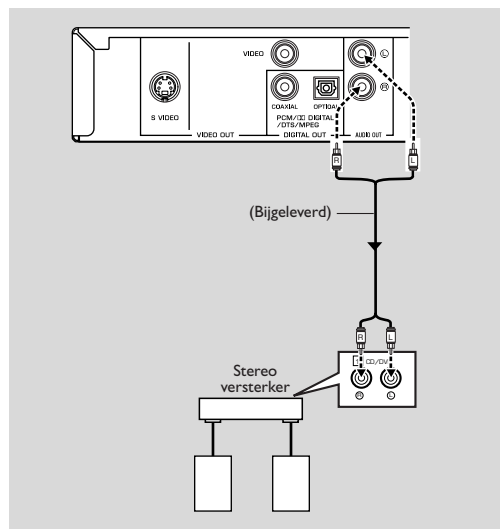

Gebruiksklaar maken

Videoaansluitingen

Als uw AV-receiver video-uitgangsaansluitingen heeft, sluit u uw receiver aan (en vervolgens op uw TV) zodat u één TV voor meerdere verschillende videobronnen (Ic-speler, videorecorder, enz.) kunt gebruiken door eenvoudigweg de ingangsbron-keuzeschakelaar van uw receiver om te schakelen.

Deze DVD-speler heeft vier verschillende soorten video-uitgangsaansluitingen. Gebruik het soort dat overeenkomt met de video-ingangsaansluitingen van het apparaat dat u wilt aansluiten.

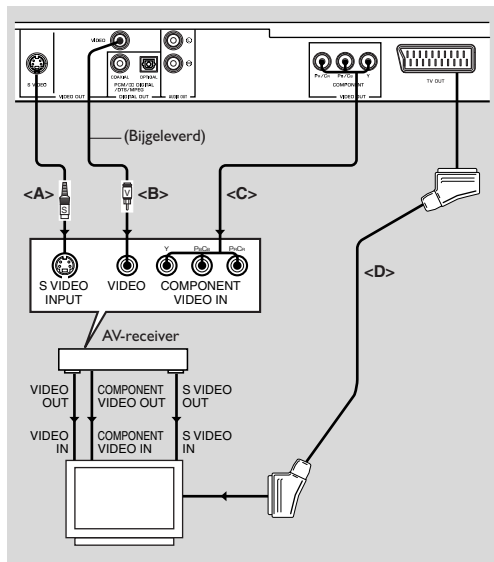

S VIDEO-aansluiting <A>

Een S-videoaansluiting geeft een helderder beeld dan een composiet-videoaansluiting doordat kleur en helderheid worden gescheiden bij het verzenden van de videosignalen. Gebruik voor het aansluiten een in de handel verkrijgbare S-videokabel. Een receiver (en TV) met S-video-ingangsaansluitingen is vereist.

VIDEO-aansluiting

Gebruik de bij dit apparaat geleverde video-penstekkercable wanneer u de DVD-speler aansluit op uw receiver of uw TV.

COMPONENT VIDEO-aansluiting <C>

Bij een component-videoverbinding wordt een zeer fraaie kleurenweergave verkregen (beter dan bij een S-videoverbinding). Het videosignaal is opgesplitst in een luminantiecomponent (Y, aansluiting is groen gekleurd) en een kleurverschilcomponent (Pb, blauw/Pr, rood). Gebruik los verkrijgbare coaxiale kabels. U hebt een receiver (en TV) met een component-ingang nodig. Let goed op de kleur van de aansluitingen. Als uw receiver niet is voorzien van component-uitgangsaansluitingen, moet u de component-uitgang van de DVD-speler rechtstreeks met de component-ingang van uw TV verbinden voor het verkrijgen van een optimale beeldkwaliteit.

SCART-aansluiting <D>

Als uw TV alleen een aansluiting heeft voor video-ingang en u deze rechtstreeks op de DVD-speler wilt aansluiten, kunt u de TV OUT aansluiting van deze speler gebruiken.

Opmerking:

– Zorg ervoor dat de stekkers van de SCART-kabel volgens de aanduidingen “TV” en “DVD” op respectievelijk de televisie en dvd-speler worden aangesloten.

Aansluiten van een AV-receiver met een SCART-aansluiting

Als uw AV-receiver is voorzien van SCART-aansluitingen, kunt u de TV OUT van dit apparaat verbinden met de SCART-aansluiting van uw AV-receiver.

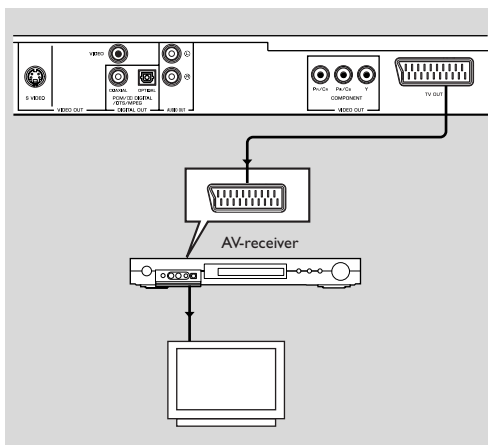

Plaatsen van batterijen in de afstandsbediening

- 1 Open het dekseltje van het batterijvak door het lipje in te drukken en verwijder dan het dekseltje.
- 2 Plaats de batterijen (type AA) aan de hand van de symbolen + en - in het batterijvak.
- 3 Sluit het batterijvak.

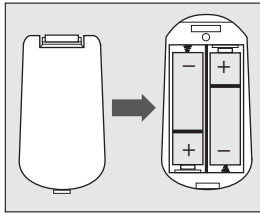

Let op!

- **Verwijder de batterijen als ze leeg zijn of als u het apparaat langere tijd niet gebruikt.**
- **Gebruik oude en nieuwe batterijen of verschillende typen batterijen niet door elkaar.**
- **Batterijen bevatten chemische stoffen; behandel afgedankte batterijen als chemisch afval en houd ze uit de buurt van kinderen.**

Het gebruik van de afstandsbediening

- Richt de afstandsbediening op de sensor van dit apparaat.
- Laat de afstandsbediening niet vallen en stel deze ook niet aan harde schokken bloot.
- Laat de afstandsbediening niet op een zeer warme of vochtige plaats liggen.
- Knoei geen water op het apparaat en leg er niets op dat nat is.

PAL/NTSC-conversie

Dit apparaat beschikt over een PAL/NTSC-functie die het video-uitgangssignaal omzet naar het signaal van uw televisie. Hieronder zijn de omzettingen aangegeven die ondersteund worden. Zie "TV-TYPE" om de omzetting te activeren.

Disk		Uitvoerformaat		
Type	Formaat	Gekozen functie		
		PAL	NTSC	MULTI
DVD	PAL	PAL	NTSC	PAL
	NTSC	PAL	NTSC	NTSC
VCD	PAL	PAL	NTSC	PAL
	NTSC	PAL	NTSC	NTSC

Opmerkingen:

- "MULTI" kan alleen geselecteerd worden bij een TV die zowel geschikt is voor PAL als NTSC.
- Als gevolg van deze omzetting kan er een geringe beeldvorming optreden. Dit is normaal. "MULTI" is de meest geschikte instelling voor de beste beeldkwaliteit.

Inschakelen van het apparaat

- 1 Sluit het netsnoer op een stopcontact aan.
- 2 Schakel uw TV en AV-receiver in.
- 3 Kies op de AV-receiver de ingangsbronfunctie die overeenkomt met de aansluitingen waarop dit apparaat is aangesloten. Zie de gebruiksaanwijzing van de receiver voor nadere bijzonderheden.
- 4 Schakel dit apparaat in.
- 5 Zet de TV op het juiste videokanaal (bijv. EXT1, EXT2, AV1, AV2, AUDIO/VIDEO enz). (Zie de gebruiksaanwijzing van de TV voor nadere bijzonderheden.)
→ Het frontdisplay licht op en het standaard-weergavescherm verschijnt op de TV.

Automatische uitschakelfunctie

Wanneer de DVD-speler in de stopstand staat of als er geen disc in het apparaat is, zal het apparaat automatisch na 15 minuten worden uitgeschakeld om stroom te besparen. U kunt het apparaat weer inschakelen door op POWER of PLAY van de afstandsbediening te drukken of op de STANDBY/ON toets op het voorpaneel.

Basisbediening voor weergeven

- 1 Druk op STANDBY/ON op het voorpaneel om de DVD-speler in te schakelen.
- 2 Druk op ▲ (OPEN/CLOSE) op het voorpaneel om de disclade te openen.
- 3 Leg de disc met het label naar boven in de lade.
- 4 Druk nog een keer op ▲ (OPEN/CLOSE) om de lade te sluiten.
→ Nadat de DVD-speler de disc heeft herkend, begint automatisch de weergave.

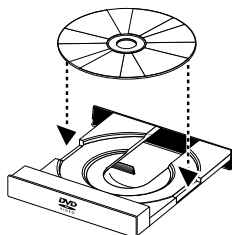

Opmerkingen:

- DVD's zijn voorzien van een regiocode. Uw DVD-speler kan geen discs afspelen die een andere regiocode hebben dan de regiocode van de DVD-speler.
- Als 'DISKSLOT' is ingesteld op SLUITEN en het afspelen van de geplaatste disc is vergrendeld, moet u een 6-cijferige code invoeren en/of een andere disc plaatsen (zie 'DISKSLOT').

Algemene bediening

Opmerking: Bij alle hiernavolgende instructies moet de afstandsbediening worden gebruikt, tenzij anders vermeld.

Videofuncties tijdens weergeven

Stoppen **DVD** **VCD** **CD** **SVCD**

- 1 Als u eenmaal op STOP drukt om de weergave te stoppen, kunt u de weergave hervatten vanaf het punt waar deze het laatst werd onderbroken. Als u tweemaal op STOP drukt, zal de weergave de volgende keer bij het begin hervat worden.

Pauzeren/beeld-voor-beeld

DVD **VCD** **CD** **SVCD**

- 1 Druk tijdens weergeven op PAUSE voor een stilstaand beeld.
- 2 Druk nog een keer PAUSE om naar het volgende beeld te gaan.
- 3 Druk op PLAY om de normale weergave te hervatten.

Overslaan

- 1 Druk tijdens weergeven even op ◀◀ of ▶▶ om naar het volgende hoofdstuk/track te gaan of om terug te keren naar het begin van het huidige hoofdstuk/track.
- 2 Druk tweemaal even kort op ◀◀ om terug te gaan naar het vorige hoofdstuk/track.

- 3 Om rechtstreeks naar een bepaald hoofdstuk/track te gaan, voert u het nummer van het hoofdstuk/track in met de cijfertoetsen en drukt dan op ENTER/OK.

Opmerking: Houd ▶▶ of ◀◀ langer dan twee seconden ingedrukt om in achter- of voorwaartse richting te zoeken.

Zoeken **DVD** **VCD** **CD** **SVCD**

- 1 Druk op ▶ of ◀ om de inhoud van de disc snel in voor- of achterwaartse richting te doorzoeken.
- 2 Druk nog een keer op ▶ of ◀ om de zoeksnelheid te verhogen.
- 3 Druk op PLAY om de normale weergave te hervatten.

Vertraagde weergave

DVD

- 1 Druk tijdens weergeven op ▲ of ▼ voor vertraagde weergave in voor- of achterwaartse richting.
- 2 Druk nog een keer op ▲ of ▼ om de snelheid van de vertraagde weergave in voor- of achterwaartse richting te wijzigen.
- 3 Druk op PLAY om de normale weergave te hervatten.

VCD **SVCD**

- 1 Druk tijdens weergeven op ▼ voor vertraagde weergave in voorwaartse richting.
- 2 Druk nog een keer op ▼ om de snelheid van de vertraagde weergave in voorwaartse richting te wijzigen.
- 3 Druk op PLAY om de normale weergave te hervatten.

Opmerking: Vertraagde weergave in achterwaartse richting is niet mogelijk bij VCD/Super-VCD discs.

Audiofuncties tijdens weergeven

Geluid dempen

DVD **VCD** **CD** **SVCD**

- 1 Druk op MUTE om het geluid tijdelijk uit te schakelen.
- 2 Druk nog een keer op MUTE om de geluidswaargave te herstellen.

Kiezen van het audiokanaal

VCD **CD** **SVCD**

- 1 Een Super-VCD heeft twee stereo audiokanalen die gebruikt worden voor weergave van karaoke of de gekozen audiotalen. (U kunt bijvoorbeeld een van de kanalen kiezen om alleen de muzikale begeleiding weer te geven van een liedje terwijl u zelf zingt.)
- 2 Druk op AUDIO om de gewenste audiokanalen te kiezen.
- 3 Een VCD heeft slechts één audiokanaal. Druk op AUDIO om STEREO, MONO LI, MONO RE of MIX-MONO te kiezen.
 - STEREO: De linker en rechter audiokanalen van de disc worden via de linker en rechter audio-aansluitingen uitgevoerd.
 - MONO LI: De linker audiokanalen van de disc worden via de linker en rechter audio-aansluitingen uitgevoerd.

- MONO RE: De rechter audiokanalen van de disc worden via de linker en rechter audio-aansluitingen uitgevoerd.
- MIX-MONO: Elk van de audio-aansluitingen kan hetzelfde audio-effect als stereo uitvoeren.

Herhaalde weergave en willekeurige weergave



- Bij enkele malen indrukken van REPEAT verandert de herhaalde/willekeurige weergavefunctie als volgt:

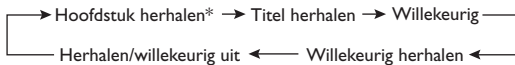

* Het is mogelijk dat deze functie bij sommige discs niet beschikbaar is.



Met PBC uitgeschakeld

- Bij enkele malen indrukken van REPEAT verandert de herhaalde/willekeurige weergavefunctie als volgt:

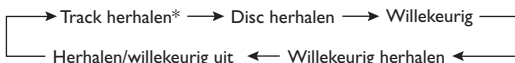

A-B herhaalde weergave

DVD-Video discs: herhalen van een afgebakend gedeelte in een titel

Video- en Audio-CD's: herhalen van een afgebakend gedeelte in een track

- 1 Druk bij het gewenste beginpunt op A-B.
- 2 Druk bij het gewenste eindpunt nog een keer op A-B.
→ De A-B herhaalde weergave begint.
- 3 Druk op A-B om de herhaalde weergave te annuleren.

Disc-hervattingsfunctie



De DVD-speler kan de weergave van de laatste 5 discs automatisch bij het onderbrekingspunt hervatten, ook als de disc uit het apparaat is genomen of het apparaat werd uitgeschakeld.

- 1 Plaats een van de laatste 5 discs die u hebt afgespeeld.
- 2 Druk op PLAY terwijl "LADEN" op het scherm wordt aangegeven. Als het onderbrekingspunt van de disc in het geheugen van de DVD-speler is vastgelegd, zal de disc automatisch vanaf het betreffende punt worden afgespeeld.

OSD (beeldscherm-aanduidingen)

Deze aanduidingen verschaffen informatie over de disc die nu wordt afgespeeld.

- Druk op ON SCREEN.
Het statusvenster verschijnt op de TV.

Kiezen van een titel/hoofdstuk/track

- 1 Druk op ▲▼ om "TITEL" of "HOOFDSTUK" (DVD) of "TRACK" (VCD) te kiezen.
- 2 Druk op ENTER/OK.
- 3 Kies met de cijfertoetsen een titel-, hoofdstuk- of tracknummer.

Tijdzoekfunctie

- 1 Druk op ▲▼ om "TT TIJD" of "H-TIJD" (DVD) of "TRACKTIJD" of "DISKTIJD" (VCD) te kiezen.
→ "TT TIJD" geeft de totale speelduur van de huidige titel aan en "H-TIJD" geeft de totale speelduur van het huidige hoofdstuk aan.
- 2 Druk op ENTER/OK.
- 3 Voer met de cijfertoetsen vanaf links naar rechts het uur, de minuten en de seconden in (bijv. 0:34:27).

Gesproken taal/Ondertiteling/Camerahoek



U kunt de "GELUID", "ONDERTITELS" en "HOEK" wijzigen indien deze voorzieningen op de disc beschikbaar zijn.

- 1 Druk op ▲▼ om "GELUID", "ONDERTITELS" of "HOEK" te kiezen.
- 2 Druk op ENTER/OK.
- 3 Voor de gesproken taal en de ondertiteling:
Druk op ▲▼ om de gewenste instelling te selecteren en druk dan op ENTER/OK.

of

Voor de camerahoek:

Kies een camerahoek met de cijfertoetsen.

Herhalen/Tijdsaanduiding

- 1 Druk op ▲▼ om "HERHALEN" of "TIJDWEERG." te kiezen.
- 2 Druk op ENTER/OK.
- 3 Druk op ▲▼ om de gewenste instelling te selecteren en druk dan op ENTER/OK.

Tijdsaanduiding

Bij enkele malen indrukken van ON SCREEN verandert de tijdsaanduiding als volgt:



Zoom

Met de zoomfunctie kunt u de beeldgrootte wijzigen.

- 1 Druk op ZOOM om de zoomfunctie in te schakelen.
→ Gebruik ▲▼◀▶ om andere delen van het ingezoomde beeld te zien.
→ De weergave gaat door.
- 2 Druk enkele malen op ZOOM om terug te keren naar het normale beeld.

Speciale DVD-functies

Playing a Title

Een DVD kan een of meerdere titels bevatten. Dit hangt af van de inhoud van de disc (bijv. een speelfilm, videoclip of televisieserie).

- Nadat u de disc hebt geplaatst, verschijnt er informatie betreffende de inhoud van de disc op het scherm en kunt u uw keuze maken. Tijdens weergeven kunt u ook op TOP MENU drukken om terug te keren naar het titelmenu.
 - Gebruik de cijfertoetsen of **▲▼◀▶** om uw selectie te maken.
 - Druk op ENTER/OK om uw selectie te bevestigen.

Weergeven van een hoofdstuk

Wanneer u een titel hebt gekozen, kan deze een of meerdere hoofdstukken bevatten.

- Wanneer u tijdens weergeven naar een ander hoofdstuk wilt doorgaan, drukt u op MENU om terug te keren naar het hoofdstukmenu (als de disc een hoofdstukmenu heeft).
 - Gebruik de cijfertoetsen of **▲▼◀▶** op de afstandsbediening om uw selectie te maken.
 - Druk op ENTER/OK.
 - Nadat een hoofdstuk is gekozen, kunt u ook op **◀◀** of **▶▶** drukken om naar een ander hoofdstuk te gaan.

Camerahoek

Sommige discs bevatten scènes die vanuit meerdere hoeken zijn opgenomen.

Deze DVD-speler biedt u de mogelijkheid om de gewenste camerahoek te kiezen.

- Druk op ANGLE van de afstandsbediening.

Opmerking: Deze functie is alleen beschikbaar bij DVD's die meerdere camerahoeken bevatten.

Wijzigen van de gesproken taal en/of het audioformaat

- Druk enkele malen op AUDIO om een andere taal te kiezen.

Opmerking: Deze functie is alleen beschikbaar bij DVD's die meerdere gesproken talen bevatten.

Ondertiteling

- Druk enkele malen op SUBTITLE om de gewenste ondertiteling te kiezen.

Opmerking: Deze functie is alleen beschikbaar bij DVD's of Super-VCD's die meerdere ondertitelingstalen bevatten.

Speciale VCD- en SVCD-functies

PIWeergavebesturing (PBC)

Met de PBC-functie hebt u toegang tot het indexmenu dat gebruikt wordt voor het kiezen van een track na het plaatsen van de VCD of SVCD.

Volg de onderstaande aanwijzingen als u deze functie wilt activeren tijdens weergeven of nadat u tweemaal op STOP hebt gedrukt.

- 1 Druk op MENU om de PBC-functie in te schakelen.
 - Let op de aanduiding op het scherm.
- 2 Gebruik **◀◀** of **▶▶** om de gewenste pagina te kiezen.
 - Als de menu-onderdelen van een nummer zijn voorzien, kunt u de cijfertoetsen gebruiken.
 - Druk op ENTER/OK.
- 3 Druk op RETURN voor toegang tot het indexmenu tijdens weergeven.

Opmerkingen:

- De inhoud van het indexmenu wordt bepaald door de gebruikte disc. Raadpleeg de instructies die bij de disc worden geleverd voor nadere bijzonderheden.
- Als de disc geen PBC-informatie bevat, zal deze functie niet werken.

Als u het indexmenu wilt overslaan en rechtstreeks vanaf het begin wilt starten met weergeven

- 1 Druk op MENU om de functie uit te schakelen.

Previewfunctie

- Druk op SCAN voor toegang tot het previewmenu.
- Druk op **▲▼** om "TRACKSELECTIE", "DISKINTERVAL" of "TRACKINTERVAL" te selecteren.
- Druk op ENTER/OK om uw selectie te bevestigen.

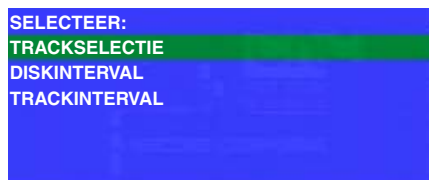

- Nadat u een van de preview-opties hebt gekozen
 - Om de previewfunctie te verlaten: Druk op **▲▼◀▶** om VERLATEN te selecteren en druk dan op ENTER/OK.
 - Om terug te keren naar het vorige menu voor het kiezen van een andere menu-optie: Druk op **▲▼◀▶** om MENU te selecteren en druk dan op ENTER/OK.

1 TRACKSELECTIE

Bij gebruik van deze functie wordt er een miniatuurbeeld van zes verschillende tracks op het scherm weergegeven zodat u snel de inhoud van alle tracks die op de disc zijn op het scherm kunt zien.



- Om een bepaalde track te kiezen, drukt u op ▲▼◀▶ om de tweede regel te selecteren en dan voert u het gewenste tracknummer in naast "SELECTEER".
→ U kunt de andere tracks selecteren door op ◀◀ of ▶▶ te drukken om de vorige of volgende pagina te openen en daarna op ENTER/OK te drukken.

2 DISKINTERVAL

Bij gebruik van deze functie wordt de disc in zes gelijke delen verdeeld en wordt er een miniatuurbeeld van elk deel op een enkele pagina weergegeven zodat u een overzicht van de volledige disc hebt.



- Om een bepaald deel te kiezen, drukt u op ▲▼◀▶ om de tweede regel te selecteren en dan voert u het nummer in naast "SELECTEER" waarna u op ENTER/OK drukt.

3 TRACKINTERVAL

Bij gebruik van deze functie wordt een enkele track in zes gelijke delen verdeeld en wordt er een miniatuurbeeld van elk deel op een enkele pagina weergegeven zodat u een overzicht van de volledige track hebt.



- Om een bepaald deel te kiezen, drukt u op ▲▼◀▶ om de tweede regel te selecteren en dan voert u het nummer in naast "SELECTEER" waarna u op ENTER/OK drukt.

Weergave van JPEG- & MP3-CD

Deze DVD-speler kan JPEG-formaat beelden en MP3-bestanden weergeven die op een zelf opgenomen CD-R/ RW disc of op een voorbespeelde CD zijn opgenomen. Ook is de speler compatibel met Kodak Picture-CD.

- Eén voor één weergeven van beelden en muziekstukken.
- Selecteren van albums en tracks.
- Herhalen (disc/album/track/beeld).
- Selecteren van bepaalde muziekstukken of beelden op de disc om deze samen weer te geven.
- Maximaal aantal bestanden in een map is 500.
- Maximaal aantal programmeerbare bestanden is 100.

Algemene bediening

- Als u WITH MENU selecteert in het instellingenmenu (zie de MP3 & JPEG navigator hieronder), zal het JPEG-CD/MP3-CD menu op het scherm verschijnen voordat de weergave begint.

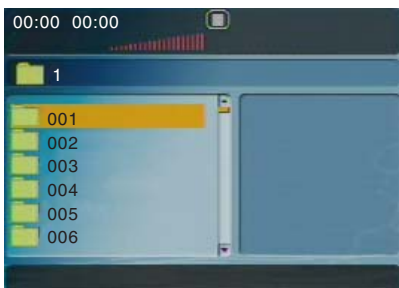

- Tijdens JPEG-weergave kunt u op MENU drukken om terug te keren naar het menu.
- Druk op ENTER/OK om de gekozen map te openen.
- Het menu toont gelijktijdig zes bestanden of mappen. Om naar de volgende (of vorige) pagina te gaan, drukt u op ►► (of ◀◀).

MP3 & JPEG navigator

Volg de onderstaande aanwijzingen om een andere weergavemethode te kiezen.

- 1 Druk in de stopstand op SETUP om het instellingenmenu te openen.
- 2 Druk op ◀► om het VOORKEURINSTELLINGEN pictogram te selecteren.
- 3 Druk op ▼ om het VOORKEURINSTELLINGEN menu te openen.
- 4 Druk op ▲▼ om het MP3/JPEG-NAV menu te selecteren.
- 5 Druk op ► voor toegang tot het menu.
- 6 Druk op ▲▼ om het ZONDER MENU of WITH MENU item te selecteren.
 - ZONDER MENU: Automatische weergave van alle bestanden op datumvolgorde.
 - WITH MENU: Weergave van de bestanden in de geselecteerde volgorde.
- 7 Druk op ENTER/OK om uw selectie te bevestigen.

Weergavemodus

Automatische weergave

Als u ZONDER MENU kiest, zal de DVD-speler automatisch de JPEG-CD/MP3-CD in de normale volgorde weergeven wanneer de disc wordt geplaatst.

Herhalen/willekeurige weergave

- Als het JPEG-CD/MP3-CD menu op het scherm wordt weergegeven, drukt u enkele malen op REPEAT zodat de knop naast PLAY MODE de verschillende opties aangeeft.
 - Repeat One: één bestand zal voortdurend herhaald worden afgespeeld.
 - Repeat Folder: Alle bestanden in de map worden herhaaldelijk weergegeven.
 - Shuffle: Alle bestanden in de map worden in een willekeurige volgorde weergegeven.
 - Folder: Alle bestanden in de map worden weergegeven.
- Als u tijdens weergeven op REPEAT drukt, zullen de opties achter elkaar op het scherm worden aangegeven.
- Tijdens willekeurige weergave kunt u tracks overslaan door op ◀◀ of ►► te drukken.

Speciale JPEG-functies

Beschrijving van de functies

Een JPEG-CD is een disc met een verzameling JPEG-formaat beelden. Alle bestandsnamen moeten de extensie '.JPG' hebben. U kunt een dergelijke CD op elke computer opnemen en de beelden van een digitale fotocamera of een scanner gebruiken. Indien gewenst, kunt u van deze CD een digitaal album maken.

U hebt de beschikking over de functies beschreven in de "Algemene bediening" en tevens over de volgende functies.

- Weergave van 12 beelden in miniatuurformaat op een enkel scherm.
- Inzoomen van het beeld.
- Draaien van het beeld.
- Verticaal of horizontaal omklappen van het beeld.
- Scannen van de beelden met diverse effecten.

Previewfunctie

Met deze functie kan de inhoud van de huidige map of de volledige disc worden getoond.

- 1 Druk tijdens weergave van de JPEG-beelden op STOP. U ziet dan 12 miniatuurafbeeldingen op het scherm.



- 2 Druk op ◀◀ of ▶▶ om de andere beelden op de volgende of vorige pagina te zien.
- 3 Druk op ▲▼◀▶ om een van de beelden te selecteren en druk dan op ENTER/OK om het beeld weer te geven. of
Verplaats de cursor en zet deze op  onderaan op de pagina om te beginnen met weergeven bij het eerste beeld op de huidige pagina.
- 4 Druk op MENU om naar het JPEG-CD/MP3-CD menu te gaan.

Zoomfunctie

- Druk tijdens weergeven op ZOOM om het beeld in te zoomen.
- Druk op ▲▼◀▶ om een ander gedeelte van het ingezoomde beeld te zien.

Het beeld draaien

Wanneer een enkel beeld op het scherm wordt weergegeven

- Druk op ▲▼◀▶ om het gewenste effect te kiezen.
 - ▲: Klap het beeld in verticale richting om.
 - ▼: Klap het beeld in horizontale richting om.
 - ◀: Draai het beeld linksom.
 - ▶: Draai het beeld rechtsom.

Wipe-effect

- Druk enkele malen op ANGLE om het gewenste wipe-effect te kiezen.

Speciale MP3-functies

Beschrijving van de functies

"MP3" is de afkorting voor "MPEG Audio Layer-3" en dit is een onderdeel van de MPEG-norm. Op een CD kunnen 10 uur MP3-muziek worden vastgelegd en dit is ongeveer 10 maal zo veel als op een Audio-CD. Elk muziekstuk wordt als een bestand vastgelegd. U kunt elke functie gebruiken die in de "Algemene bediening" is beschreven. Tevens kunt u uit verschillende afspeelsnelheden kiezen.

Gelijktijdige JPEG- en MP3-weergave

- 1 Begin met de weergave van de MP3-muziek zoals beschreven in de weergave-instructies.
- 2 Kies het eerste beeld dat u wilt weergeven. Volg de aanwijzingen in de weergave-instructies.
 - De beelden worden nu achter elkaar weergegeven samen met de MP3-muziek.
- 3 Om te stoppen met gelijktijdige weergave, drukt u op MENU om terug te keren naar het JPEG-CD/MP3-CD menu zodat de weergave van de beelden stopt. Daarna drukt u op STOP om de weergave van de MP3-muziek te stoppen.

Opmerking: Bij gelijktijdige JPEG- en MP3-weergave kunnen ◀◀ en ▶▶ niet gebruikt worden voor MP3.

Instellingenmenu

Basisbediening

- 1 Druk in de stopstand op SETUP voor toegang tot het instellingenmenu.
- 2 Druk op ◀▶ voor toegang tot het submenu of keer terug naar het vorige menu.
- 3 Druk op ▲▼ om het gewenste menu te selecteren.
- 4 Druk op SETUP om het instellingenmenu te verlaten.
→ Wanneer u het instellingenmenu verlaat, zullen de instellingen in het geheugen van de DVD-speler bewaard blijven, ook wanneer het apparaat wordt uitgeschakeld.

Algemeen instellingenmenu

In het algemeen instellingenmenu (General Setup Page) kunnen diverse instellingen worden gemaakt. Dit zijn de "DISKSLOT", "PROGRAMMEREN", "OSD-TAAL" en "SCREENSAVER" instellingen.
Volg de onderstaande aanwijzingen.

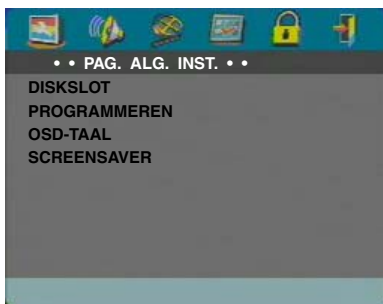

- 1 Druk op SETUP voor toegang tot het instellingenmenu.
- 2 Druk op ◀▶ om het ALG. INST. pictogram  te kiezen.

DISKSLOT

Wanneer de disc vergrendeld wordt, zal de DVD-speler de code van de disc in het geheugen opslaan zodat de disc naderhand herkend kan worden. De DVD-speler zal u dan vragen om het wachtwoord in te voeren wanneer u de disc wilt weergeven. Druk op ENTER/OK om de disc te laden.

- 1 Druk op ▲▼ om "DISKSLOT" te selecteren.
- 2 Druk op ▶ voor toegang tot het submenu.
→ SLUITEN: Vergrendel de disc die wordt weergegeven.
→ OPENEN: Ontgrendel de disc.
- 3 Druk op ◀ om terug te keren naar het algemeen instellingenmenu (General Setup Page).

PROGRAMMEREN (niet voor JPEG-/MP3-CD)

- 1 Druk op ▲▼ om "PROGRAMMEREN" te kiezen.
- 2 Druk op ▶ om de cursor naar het veld van het submenu te brengen om het item INPUT-MENU te kiezen.
→ INPUT-MENU: Voer het programma-item in.
- 3 Druk op ENTER/OK voor toegang tot de programmapagina.

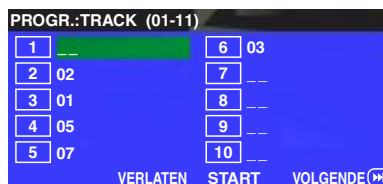

Invoeren van uw favoriete track

- 1 Voer een geldig tracknummer in met de cijfertoetsen.
- 2 Druk op ▲▼◀▶ om de cursor naar de volgende positie te verplaatsen.
→ Als er meer dan tien tracknummers worden ingevoerd, drukt u op ▶▶ om de volgende pagina te openen en het programmeren te vervolgen, of u drukt op ▲▼◀▶ om VOLGENDE te selecteren waarna u op ENTER/OK drukt.
- 3 Herhaal deze aanwijzingen om alle gewenste tracknummers in te voeren totdat u het volledige programma hebt samengesteld.

Verwijderen van een track

- 1 Druk op ▲▼◀▶ om de cursor naar de track te verplaatsen die u wilt verwijderen.
- 2 Druk op ENTER/OK of op PLAY om de track uit het programmamenu te verwijderen.

Weergeven van de tracks

Nadat het programmeren is voltooid

- 1 Druk op ▲▼◀▶ om de cursor naar de START knop te verplaatsen.
- 2 Druk op ENTER/OK.
→ De DVD-speler geeft de gekozen tracks in de geprogrammeerde volgorde weer.

Annuleren van de programmaweergave

In het programmamenu

- 1 Druk op ▲▼◀▶ om de cursor naar de VERLATEN knop te verplaatsen.
- 2 Druk op ENTER/OK om het menu te verlaten.

Stoppen met programmaweergave

- Druk tijdens weergave van de geprogrammeerde tracks op STOP. Wanneer u daarna op PLAY drukt, zal de DVD-speler starten met normale weergave.

Herhalen van de programmaweergave

- Druk tijdens weergave van de geprogrammeerde tracks op REPEAT. De geprogrammeerde tracks zullen dan opnieuw weergegeven worden.

Opmerking: Als u enkele malen op REPEAT drukt om de willekeurige weergavefunctie te kiezen, zal de DVD-speler de programmaweergave annuleren.

OSD-TAAL

Gebruik deze optie om de taal te kiezen voor de informatie die op het TV-scherm wordt weergegeven.

- 1 Druk op ▲▼ om "OSD-TAAL" te selecteren in het algemeen instellingenmenu.
- 2 Druk op ► voor toegang tot het submenu.
- 3 Druk op ▲▼ om de cursor naar de gewenste taal te verplaatsen.
- 4 Druk op ENTER/OK om te bevestigen.
- 5 Druk op ◀ om terug te keren naar het algemeen instellingenmenu (General Setup Page).

SCREENSAVER

Gebruik deze functie om de screensaver in en uit te schakelen.

- 1 Druk op ▲▼ om "SCREENSAVER" te selecteren in het algemeen instellingenmenu.
- 2 Druk op ► voor toegang tot het submenu.
- 3 Druk op ▲▼ om de cursor naar het gewenste item te verplaatsen.
 - AAN: Als er in de stopstand of wanneer er geen disc in het apparaat is geen bedieningshandelingen worden uitgevoerd voor 5 – 6 minuten, zal de screensaver geactiveerd worden.
 - UIT: De screensaver is uitgeschakeld.
- 4 Druk op ENTER/OK.
- 5 Druk op ◀ om terug te keren naar het algemeen instellingenmenu (General Setup Page).

Audio-instellingenmenu

De items in het audio-instellingenmenu (Audio Setup Page) zijn "LUIDSPR.INST", "DIG. AUDIO-INST", "EQUALIZER" en "3D".



- 1 Druk op SETUP voor toegang tot het instellingenmenu.
- 2 Druk op ◀► om het AUDIO SETUP pictogram  te kiezen.

LUIDSPR.INST

Dit menu bevat de opties voor de analoge audio-uitgang, zoals "DOWNMIX", "DRC" (dynamiekcompressie) enz., om de vereiste instellingen te maken voor een topkwaliteit surroundgeluid.

DOWNMIX

- 1 Druk op ▲▼ om "DOWNMIX" te selecteren.
- 2 Druk op ► voor toegang tot het submenu.
- 3 Druk op ▲▼ om de cursor naar het gewenste item te verplaatsen.
 - L/R
 - Gebruik deze optie alleen wanneer uw DVD-speler is aangesloten op een Dolby Prologic decoder.
 - STEREO
 - Bij gebruik van deze optie worden de Dolby Digital signalen gedownmixed naar analoge stereosignalen die via de L/R aansluitingen worden uitgevoerd.
 - VIRTUAL SURROUND
 - Bij gebruik van deze optie worden de surroundkanalen virtueel weergegeven.
- 4 Druk op ENTER/OK.
- 5 Druk op ◀ om terug te keren naar het audio-instellingenmenu (Audio Setup Page).

DRC (dynamiekcompressie)

De DVD-speler comprimeert het dynamisch bereik van de geluidswaergave voor het luisteren 's avonds laat.

- 1 Druk op ▲▼ om "DRC" te selecteren.
- 2 Druk op ► voor toegang tot het submenu.
- 3 Druk op ▲▼ om de cursor naar het gewenste item te verplaatsen.
 - AAN: Inschakelen van DRC.
 - UIT: Uitschakelen van DRC.
- 4 Druk op ENTER/OK.
- 5 Druk op ◀ om terug te keren naar het audio-instellingenmenu (Audio Setup Page).

Instellingenmenu

DIG. AUDIO-INST

In dit menu kunt u de instellingen maken voor het digitale audio-uitgangssignaal dat via de digitale aansluitingen, zoals de coaxiale uitgangen enz., wordt uitgevoerd.

DIG. SIGNAAL

- 1 Druk op ▲▼ om "DIG. SIGNAAL" te selecteren.
- 2 Druk op ► voor toegang tot het submenu.
- 3 Druk op ▲▼ om het gewenste item te selecteren.
→ ALLE: Uitvoer van de originele digitale signalen. In deze stand zijn alle audio-instellingen, met uitzondering van MUTE, ongeldig.
→ ALLEN PCM: Kies deze optie als uw receiver PCM-compatibel is of als uw receiver MPEG-2, Dolby Digital of DTS-audio niet kan decoderen.
- 4 Druk op ENTER/OK.
- 5 Druk op ◀ om terug te keren naar het audio-instellingenmenu (Audio Setup Page).

Opmerking: Als DIG. SIGNAAL is ingesteld op "ALLE", zijn alle audio-instellingen, met uitzondering van MUTE, ongeldig.

LPCM-UITGANG

In dit menu kunt u de PCM digitale uitvoer instellen op 48 kHz of 96 kHz.

- 1 Druk op ▲▼ om "LPCM-UITGANG" te selecteren.
- 2 Druk op ► voor toegang tot het submenu.
- 3 Druk op ▲▼ om de cursor naar het gewenste item te verplaatsen.
→ 48K: 96 kHz (indien beschikbaar op de disc) PCM datastream wordt omgezet naar 48 kHz.
→ 96K: Als de 96 kHz disc beveiligd is tegen kopiëren, zal de digitale uitvoer gedempt worden zodat voldaan wordt aan de normen.
- 4 Druk op ENTER/OK.
- 5 Druk op ◀ om terug te keren naar het audio-instellingenmenu (Audio Setup Page).

EQUALIZER (GELUIDSINST.)

Met de "EQUALIZER" kunt u kiezen uit diverse akoestiek-instellingen om de geluidsomgeving te creëren die het beste past bij de muziek die wordt weergegeven. Met deze functie wordt een opwindende weergave van uw favoriete muziek verkregen.

- 1 Druk op ▲▼ om "EQUALIZER" te selecteren.
- 2 Druk op ► voor toegang tot het "GELUIDSINST." submenu.
- 3 Druk op ►.
- 4 Druk op ▲▼ om de cursor naar het gewenste item te verplaatsen.
→ ZACHT: Weergave van de disc met het originele geluidseffect.
- 5 Druk op ENTER/OK.
- 6 Druk op ◀ om terug te keren naar het audio-instellingenmenu (Audio Setup Page).

Opmerking: Het geluid kan vervormd zijn als de gekozen geluidsfunctie incompatibel is met de inhoud van de disc. In dat geval kiest u een andere geluidsfunctie of "ZACHT".

3D (REVERB)

Met "3D" kunt u de nagalm en het frequentieverloop van een bepaalde omgeving simuleren waardoor de weergave van een 'live' uitvoering wordt nagebootst.

- 1 Druk op ▲▼ om "3D" te selecteren.
- 2 Druk op ► voor toegang tot het "REVERB" submenu.
- 3 Druk op ►.
- 4 Druk op ▲▼ om de cursor naar het gewenste item te verplaatsen.
→ UIT: Weergave van de disc met het originele geluidseffect.
- 5 Druk op ENTER/OK.
- 6 Druk op ◀ om terug te keren naar het audio-instellingenmenu (Audio Setup Page).

Video-instellingenmenu

De items in het video-instellingenmenu (Video Setup Page) zijn "TV-TYPE", "BEELDSCHERM", "GESLTOEN TEKST", "COMPONENT", "PROGRESSIVE" en "BEELDINST.":



- 1 Druk op SETUP voor toegang tot het instellingenmenu.
- 2 Druk op ◀▶ om het VIDEO SETUP pictogram  te kiezen.

TV-TYPE

Voordat u een DVD of VCD weergeeft, moet u controleren of de PAL of NTSC instelling van het systeem overeenkomt met de instelling van uw TV-toestel.

- 1 Druk op ▲▼ om "TV TYPE" te selecteren in het video-instellingenmenu.
- 2 Druk op ▶ voor toegang tot het submenu.
- 3 Druk op ▲▼ om de cursor naar de gewenste optie te verplaatsen.
- 4 Druk op ENTER/OK.
- 5 Druk op ◀ om terug te keren naar het video-instellingenmenu (Video Setup Page).

Opmerking: Wanneer u "NTSC" kiest voert de DVD-speler NTSC-signalen uit en wanneer u "PAL" kiest voert de DVD-speler PAL-signalen uit. De optie "MULTI" betekent dat de uitvoer wordt bepaald door het formaat van de DVD of VCD-disc.

BEELDSCHERM



Selecteer hier de beeldverhouding van de TV die is aangesloten.

4:3 PANSKAN → Wanneer u een normale TV op de DVD-speler hebt aangesloten. Een breedbeeld wordt over het volledige TV-scherm weergegeven met automatisch een gedeelte van het beeld afgesneden.

4:3 LETTERBOX → Wanneer u een normale TV op de DVD-speler hebt aangesloten. Een breedbeeld wordt weergegeven met zwarte banden boven en onder op het TV-scherm.

16:9 → Wanneer u een breedbeeld-TV op de DVD-speler hebt aangesloten.

Instellen van het item

- 1 Druk op ▲▼ om "BEELDSCHERM" te selecteren in het video-instellingenmenu.
- 2 Druk op ▶ voor toegang tot het submenu.
- 3 Druk op ▲▼ om de cursor naar het gewenste item te verplaatsen.
- 4 Druk op ENTER/OK.
- 5 Druk op ◀ om terug te keren naar het video-instellingenmenu (Video Setup Page).

Instellingenmenu

GESLTOEN TEKST

Closed Captions' zijn gegevens die verborgen zijn in het videosignaal van bepaalde discs en die alleen met behulp van een speciale decoder kunnen worden weergegeven. Het verschil tussen ondertitels en closed captions is dat ondertitels zijn bedoeld voor mensen die kunnen horen en captions voor mensen met gehoorstoornissen. Ondertitels geven alleen de spraak weer. Captions daarentegen tonen ook andere geluiden (bijv. een telefoon die belt of voetstappen).

Voordat u deze functie selecteert, moet u controleren of de disc closed captions bevat en ook of uw TV met deze functie is uitgerust.

- 1 Druk op ▲▼ om "GESLTOEN TEKST" te selecteren in het video-instellingenmenu.
- 2 Druk op ► voor toegang tot het submenu.
- 3 Druk op ▲▼ om de cursor naar de gewenste optie te verplaatsen.
→ AAN: Closed Caption is ingeschakeld.
→ UIT: Closed Caption is uitgeschakeld.
- 4 Druk op ENTER/OK.
- 5 Druk op ◀ om terug te keren naar het video-instellingenmenu (Video Setup Page).

COMPONENT

In dit menu kunt u selecteren of YUV signalen via de COMPONENT aansluitingen worden uitgevoerd of RGB signalen via de TV OUT aansluiting (SCART).

- 1 Druk op ▲▼ om "COMPONENT" te selecteren.
- 2 Druk op ► voor toegang tot het submenu.
- 3 Druk op ▲▼ om de cursor naar de gewenste optie te verplaatsen.
→ YUV: Uitvoeren van YUV signalen via de COMPONENT aansluitingen.
→ RGB: Uitvoeren van RGB signalen via de TV OUT aansluiting (SCART).
- 4 Druk op ENTER/OK.
- 5 Druk op ◀ om terug te keren naar het video-instellingenmenu (Video Setup Page).

PROGRESSIVE

De COMPONENT video-aansluitingen van deze DVD-speler kunnen progressieve signalen uitvoeren naar een TV die compatibel is met progressieve signalen. U kunt dan genieten van een uitzonderlijke beeldkwaliteit.

- 1 Druk op ▲▼ om "PROGRESSIVE" te selecteren.
- 2 Druk op ► voor toegang tot het submenu.
- 3 Druk op ▲▼ om de cursor naar de gewenste optie te verplaatsen.
→ AAN: Progressive is ingeschakeld.
→ UIT: Progressive is uitgeschakeld.
Als u "AAN" selecteert, vraagt de DVD-speler u om uw keuze te bevestigen.
- 4 Druk op ENTER/OK.
- 5 Druk op ◀ om terug te keren naar het video-instellingenmenu (Video Setup Page).

Opmerkingen betreffende het activeren van de progressief-functie:

- Uw TV moet zijn uitgerust met progressieve scan.
 - Gebruik een YPbPr videokabel.
 - Wanneer de progressief-functie geactiveerd is, zullen de VIDEO (CVBS) en S VIDEO aansluitingen geen videosignalen uitvoeren.
 - Als er geen beeld is, wacht dan 15 seconden om te kijken of het apparaat zichzelf automatisch herstelt of schakel de progressief-functie handmatig uit.
- 1 Open de disclade door op ▲ (OPEN/CLOSE) van het voorpaneel te drukken.
 - 2 Druk op ◀.
 - 3 Druk op MUTE.
- U kunt progressive scan niet gebruiken wanneer "COMPONENT" is ingesteld op "RGB".

WIJ MAKEN U EROP ATTENT DAT NIET ALLE HIGH-DEFINITION TELEVISIES VOLLEDIG COMPATIBEL ZIJN MET DIT APPARAAT EN DAT HET MOGELIJK IS DAT ER STORINGEN IN HET BEELD VERSCHIJNEN. BIJ "525 OF 625 PROGRESSIEVE SCAN" BEELDPROBLEMEN RADEN WIJ U AAN OM OVER TE SCHAKELEN NAAR "STANDAARD DEFINITIE" UITVOER. MOCHT U VRAGEN HEBBEN BETREFFENDE DE COMPATIBILITEIT VAN DE VIDEOMONITOR MET DIT MODEL 525P EN 625P DVD-SPELER, NEEM DAN CONTACT OP MET ONS KLANTEN-SERVICECENTRUM.

Dit apparaat is compatibel met alle YAMAHA producten, inclusief de DPX-1 (alleen 525P), DPX-1000, LPX-500 projectors en het PDM-1 plasmascherm.

BEELDINST.

In dit menu kunt u de kleuren in het beeld naar wens aanpassen door de helderheid, het contrast, de tint en de kleur(verzadiging) bij te regelen.

- 1 Druk op ▲▼ om "BEELDINST." te selecteren in het video-instellingenmenu.
- 2 Druk op ► voor toegang tot het submenu.

HELDERHEID

- 1 Druk op ▲▼ om "HELDERHEID" te selecteren.
- 2 Druk op ► om de niveaubalk te laten verschijnen.



- 3 Druk op ◀▶ om het helderheidsniveau te verhogen of verlagen.
- 4 Druk op ENTER/OK.

CONTRAST

- 1 Druk op ▲▼ om "CONTRAST" te selecteren.
- 2 Druk op ► om de niveaubalk te laten verschijnen.
- 3 Druk op ◀▶ om het contrastniveau te verhogen of verlagen.
- 4 Druk op ENTER/OK.

TINT

- 1 Druk op ▲▼ om "TINT" te selecteren.
- 2 Druk op ► om de niveaubalk te laten verschijnen.
- 3 Druk op ◀▶ om het tintniveau te verhogen of verlagen.
- 4 Druk op ENTER/OK.

KLEUR (kleurverzadiging)

- 1 Druk op ▲▼ om "KLEUR" te selecteren.
- 2 Druk op ► om de niveaubalk te laten verschijnen.
- 3 Druk op ◀▶ om het kleurniveau te verhogen of verlagen.
- 4 Druk op ENTER/OK.

PASSWORD SETUP

Dit item wordt gebruikt voor de ouderlijk toezichtfunctie en voor de disc-vergrendeling. Voer uw zescijferig wachtwoord in wanneer dit wordt gevraagd.



- 1 Druk op SETUP voor toegang tot het instellingenmenu.
- 2 Druk op ◀▶ om het WACHTWOORD pictogram  te kiezen.
- 3 Druk op ▼ om "WACHTWOORD" te selecteren.
- 4 Druk op ► om "WIJZIGEN" te selecteren.
- 5 Druk op ENTER/OK om het wachtwoord-wijzigingsscherm te laten verschijnen.



- 6 Druk enkele malen op ▼ totdat de DVD-speler u vraagt om het oude wachtwoord in te voeren.
- 7 Voer het huidige zescijferig wachtwoord in.
- 8 Indien het wachtwoord juist is, zal de DVD-speler u vragen om een nieuw wachtwoord in te voeren.
- 9 Voer het wachtwoord opnieuw in om dit te bevestigen.
- 10 Druk op ENTER/OK om terug te keren naar het wachtwoord-instelscherm.

Opmerkingen:

- Nadat een geldig wachtwoord is ingevoerd, kunt u de instellingen voor de ouderlijk toezichtfunctie wijzigen en ook een geblokkeerde disc weergeven.
- Als u uw wachtwoord vergeet, voer dan het standaardwachtwoord 842100 in. U kunt vervolgens een nieuw wachtwoord invoeren nadat u bent ingelogd.

Instellingenmenu

Voorkeurenmenu

De items in het voorkeurenmenu (Preference Page) zijn "GELUID", "ONDERTITELS", "DISKMENU", "KINDERSLOT", "STANDAARD" en "MP3/JPEG-NAV".



- 1 Druk tweemaal op STOP.
- 2 Druk op SETUP voor toegang tot het instellingenmenu.
- 3 Druk op ◀▶ om het VOORKEURINSTELLINGEN pictogram  te kiezen.

GELUID

Er zijn DVD-discs met meerdere gesproken talen. Gebruik deze optie om de gewenste voorkeur voor de gesproken taal in te stellen.

- 1 Druk op ▲▼ om "GELUID" te selecteren.
- 2 Druk op ▶ voor toegang tot het submenu.
- 3 Druk op ▲▼ om de cursor naar de gewenste optie te verplaatsen.
→ Als u een taal wilt instellen die niet wordt aangegeven, volg dan de "Als u "OVERIGE" kiest in het GELUID, ONDERTITELS of DISKMENU menu".
- 4 Druk op ENTER/OK.
- 5 Druk op ◀ om terug te keren naar het voorkeurenmenu (Preference Page).

Opmerking: Het is mogelijk dat de gesproken taal die u in het GELUID menu hebt ingesteld niet op de DVD-disc voorkomt. In dat geval zal de DVD-speler een andere gesproken taal kiezen.

ONDERTITELS

Er zijn DVD-discs met meerdere ondertitelingstalen. Gebruik deze optie om de gewenste voorkeur voor de ondertitelingstaal in te stellen.

- 1 Druk op ▲▼ om "ONDERTITELS" te selecteren.
- 2 Druk op ▶ voor toegang tot het submenu.
- 3 Druk op ▲▼ om de cursor naar de gewenste optie te verplaatsen.
→ Als u een taal wilt instellen die niet wordt aangegeven, volg dan de "Als u "OVERIGE" kiest in het GELUID, ONDERTITELS of DISKMENU menu".
- 4 Druk op ENTER/OK.
- 5 Druk op ◀ om terug te keren naar het voorkeurenmenu (Preference Page).

Opmerking: Het is mogelijk dat de ondertitelingstaal die u in het ONDERTITELS menu hebt ingesteld niet op de DVD-disc voorkomt. In dat geval zal de DVD-speler een andere ondertitelingstaal kiezen.

DISKMENU

Er zijn DVD-discs met menus in meerdere talen. Gebruik deze optie om de gewenste voorkeur voor de discmenu-taal in te stellen.

- 1 Druk op ▲▼ om "DISKMENU" te selecteren.
- 2 Druk op ▶ voor toegang tot het submenu.
- 3 Druk op ▲▼ om de cursor naar de gewenste optie te verplaatsen.
→ Als u een taal wilt instellen die niet wordt aangegeven, volg dan de "Als u "OVERIGE" kiest in het GELUID, ONDERTITELS of DISKMENU menu".
- 4 Druk op ENTER/OK.
- 5 Druk op ◀ om terug te keren naar het voorkeurenmenu (Preference Page).

Opmerking: Het is mogelijk dat de discmenu-taal die u in DISKMENU hebt ingesteld niet op de DVD-disc voorkomt. In dat geval zal de DVD-speler een andere discmenu-taal kiezen.

Als u "OVERIGE" kiest in het GELUID, ONDERTITELS of DISKMENU menu

Volg de onderstaande aanwijzingen als u een andere taal wilt instellen.

- 1 Druk op ▲▼ om de cursor naar "OVERIGE" te verplaatsen.
- 2 Druk op ENTER/OK.
→ De DVD-speler zal u vragen om een taalcode (vier cijfers) in te voeren.
- 3 Voer met de cijfertoetsen een taalcode in.
→ Zie het hoofdstuk TAALCODES aan het einde van deze handleiding voor de code van de gewenste taal.
- 4 Druk op ENTER/OK.

KINDERSLOT DVD

Sommige films op DVD's kunnen scènes bevatten die niet geschikt zijn voor kinderen. Deze discs zijn soms voorzien van "Ouderlijk toezicht" informatie die van toepassing is op de volledige disc of op bepaalde scènes die op de disc zijn. Aan de betreffende scènes is dan een censuurniveau toegewezen van 1 tot 8, of er zijn meer geschikte scènes op de disc in plaats van de gecensureerde scènes. De censuurniveaus zijn per land verschillend. Met de "Ouderlijk toezicht" functie kunt u voorkomen dat uw kinderen bepaalde discs afspelen of u kunt de ongeschikte scènes vervangen door andere scènes.

- VCD, SVCD en CD hebben geen niveau-indicatie, dus de ouderlijk toezichtfunctie heeft geen invloed op deze discs. Dit geldt tevens voor de meeste illegale DVD-discs.
- Volg deze aanwijzingen om de ouderlijk toezichtfunctie in te stellen:
 - 1 Druk op ▲▼ om "KINDERSLOT" te selecteren.
 - 2 Druk op ► voor toegang tot het submenu.
 - 3 Druk op ▲▼ om een gewenst censuurniveau voor de geplaatste disc te selecteren.
 - 4 Druk op ENTER/OK om uw keuze te bevestigen en druk dan op ◀ om terug te keren naar het voorkeurenmenu (Preference Page).

Geen ouderlijk toezicht

Als u de ouderlijk toezichtfunctie uitschakelt, zal de disc in zijn geheel worden weergegeven.

- 1 Selecteer het 8 VOLW. item.
- 2 Druk op ENTER/OK.

Censuurniveau 1 t/m 7:

- 3 Sommige discs bevatten scènes die niet geschikt zijn voor kinderen. Alle scènes die een censuurniveau hebben dat hoger is dan het niveau dat u instelt, zullen tijdens het afspelen van de disc worden overgeslagen. Als de disc alternatieve scènes voor deze scènes bevat, zullen deze automatisch worden weergegeven. Indien dit niet het geval is, zal het afspelen stoppen en moet u de zescijferige code opnieuw invoeren.

STANDAARD

Als er problemen optreden tijdens het instellen van de DVD-speler, kunt u de "STANDAARD" functie gebruiken om alle opties, met uitzondering van PASSWORD SETUP en KINDERSLOT, op de fabrieksinstellingen terug te zetten en uw persoonlijke instellingen te wissen.

- 1 Druk op ▲▼ om "STANDAARD" te selecteren.
- 2 Druk op ► om "HERSTEL" te selecteren.
- 3 Druk op ENTER/OK.

Opmerking: Wanneer deze functie wordt geactiveerd, zullen alle instellingen op de fabriekswaarden worden teruggezet.

MP3/JPEG-NAV

In dit menu kunt u instellingen selecteren die van toepassing zijn op de weergave van JPEG-CD en MP3-CD discs.

- 1 Druk op ▲▼ om "MP3/JPEG-NAV" te selecteren.
- 2 Druk op ► voor toegang tot het submenu.
- 3 Druk op ▲▼ om "ZONDER MENU" of "WITH MENU" te selecteren.
 - ZONDER MENU: Automatische weergave van alle beelden of MP3-muziek in de normale volgorde.
 - WITH MENU: Weergave van de beelden of MP3-muziek in de geselecteerde map.
- 4 Druk op ENTER/OK om uw keuze te bevestigen.

Oplossen van problemen

Raadpleeg de onderstaande lijst wanneer het apparaat niet normaal werkt. Als de storing niet in de lijst voorkomt of als u de storing niet aan de hand van de aanwijzingen kunt verhelpen, schakelt u het apparaat uit, trekt dan de stekker uit het stopcontact en neemt vervolgens contact op met de dichtstbijzijnde officiële YAMAHA handelaar of servicecentrum.

Probleem	Oplossing
Geen spanning	– Controleer of het netsnoer goed is aangesloten.
Geen beeld	– Controleer of de tv aanstaat. – Controleer de video-aansluiting. – Als u de progressieve-scan aansluitingen niet hebt gebruikt (de Y P _B P _R aansluitingen van de DVD-speler) en er geen beeld is op de TV, volg dan de onderstaande aanwijzingen om de progressieve scanfunctie uit te schakelen. 1. Druk op ▲ (OPEN/CLOSE) om de disclade te openen. 2. Druk op ◀ 3. Druk vervolgens op MUTE om de progressieve scanfunctie uit te schakelen. De DVD-speler wordt teruggezet op component/interlaced-video. De disclade zal automatisch sluiten om aan te geven dat de DVD-speler is teruggesteld.
Vervormd beeld	– De disc is erg bekrast of vuil. – Soms kan er een lichte beeldvervalsing optreden. Dit is geen storing.
Ernstig vervormd beeld of zwart-wit beeld bij DVD of Video-CD	– Zorg dat de PAL/NTSC instelling op de DVD-speler overeenkomt met het videosignaal van uw TV. (Zie PAL/NTSC-conversie.)
Geen geluid of vervormd geluid	– Pas volume aan. – Controleer de aansluiting van de luidsprekers.
Geen audiosignaal op digitale uitgang	– Controleer de digitale aansluitingen. – Controleer of uw receiver MPEG-2 of DTS kan decoderen. Indien dit niet het geval is, moet u de digitale uitgang op PCM zetten. – Controleer of het audioformaat van de gekozen gesproken taal geschikt is voor uw receiver.
Disk kan niet worden afgespeeld	– De DVD+R/DVD+RW/DVD-R/DVD-RW/CD-R/CD-RW moet afgesloten worden. – Controleer of het disklabel boven ligt. – Controleer of de disk defect is door een andere disk te proberen. – Als u de gebruikte JPEG-CD of MP3-CD zelf hebt opgenomen, controleer dan of de disc minimaal 6 – 10 beelden of 3 – 5 muziektracks bevat voordat u deze met dit apparaat gebruikt.
De speler gaat niet terug naar het beginscherm als de disk wordt verwijderd	– Zet het apparaat uit en weer aan.
Het apparaat reageert niet op de afstandsbediening	– Richt de afstandsbediening goed op de sensor aan de voorzijde van het apparaat. – Verklein de afstand tot het apparaat. – Vervang de batterijen van de afstandsbediening. – Plaats de batterijen opnieuw zoals aangegeven (+/-).
De toetsen werken niet	– Trek de stekker van het netsnoer even uit het stopcontact om de DVD-speler in de uitgangsstand terug te stellen.
Het apparaat reageert tijdens het afspelen niet op bepaalde commando's	– Het kan gaan om handelingen die bij de betreffende disk ongeoorloofd zijn. Raadpleeg de instructies bij de disk.

WEERGAVESYSTEEM

DVD-Video
Video-CD en SVCD
CD
PICTURE CD
CD-R, CD-RW
DVD+R, DVD+RW
DVD-R, DVD-RW

VIDEOSPECIFICATIES

Video (CVBS)-uitgang 1 Vpp in 75 ohm
S-Video-uitgang Y: 1 Vpp in 75 ohm
C: 0,3 Vpp in 75 ohm
RGB-uitgang (SCART) 0,7 Vpp in 75 ohm
Component video-uitgang Y: 1 Vpp in 75 ohm
Pb/Cb Pr/Cr: 0,7 Vpp in 75 ohm

AUDIOFORMAAT

Digitaal Mpeg/Dolby Digital/DTS Gecomprimeerd Digitaal
PCM 16, 20, 24 bits
fs, 44.1, 48, 96 kHz
MP3(ISO 9660) 24, 32, 56, 64, 96, 128, 256 kbps
fs, 16, 22.05, 24, 32, 44.1, 48 kHz
Analoog stereogeluid

Technische gegevens kunnen zonder voorafgaand bericht worden gewijzigd.

AUDIOSPECIFICATIES

DA-omzetter	24bit	
Signaal-ruis (1kHz)	105dB	
Dynamiekomvang (1kHz)	100dB	
DVD	fs 96 kHz	2Hz- 44kHz
	fs 48 kHz	2Hz- 22kHz
SVCD	fs 48 kHz	2Hz- 22kHz
	fs 44.1kHz	2Hz- 20kHz
CD/VCD	fs 44.1kHz	2Hz- 20kHz
Vervorming en ruis (1kHz)		0,003%

TV-STANDAARD (PAL/50Hz)(NTSC/60Hz)

Aantal lijnen	625	525
Weergave	Multi-standaard	(PAL/NTSC)

AANSLUITINGEN

SCART	Euroconnector
Y-uitgang	Cinch (groen)
Pb/Cb-uitgang	Cinch (blauw)
Pr/Cr-uitgang	Cinch (rood)
S-Video-uitgang	Mini DIN, 4 pennen
Video-uitgang	Cinch
Audio-uitgang L+R	Cinch
Digitale-uitgang	1 coaxiaal, 1 optisch IEC958 voor CDDA / LPCM/ MPEG1 IEC1937 voor MPEG 2, Dolby Digital en DTS

CABINET

Afmetingen (b x h x d) 435 x 315 x 55 mm
Gewicht ca. 3.0 Kg

STROOMVOORZIENING

Stroomvoorziening	230V, 50Hz
Stroomverbruik	ca. 12W
Stroomverbruik in standby-modus	< 1W

Onderhoud

Reinigen van de buitenkant

- Gebruik een zachte doek licht bevochtigd met een milde zeepoplossing. Gebruik geen sterke oplosmiddelen zoals alcohol, witte spiritus of ammoniak en gebruik ook geen schuurmiddelen.

Reinigen van de discs

- Wanneer een disc vuil is, kunt u deze met een reinigingsdoekje schoonmaken. Veeg vanuit het midden naar de buitenkant van de disc. Veeg niet in een ronddraaiende beweging over de disc.
- Gebruik geen oplosmiddelen zoals benzine of witte spiritus, of in de handel verkrijgbare reinigingsmiddelen of antistatische sprays bestemd voor grammofoonplaten.

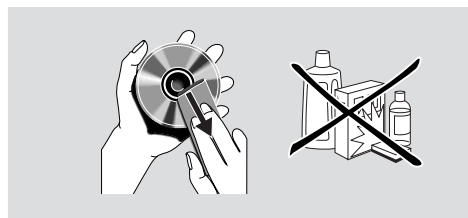

Taalcodes

Raadpleeg deze bladzijden wanneer u een andere taal wilt instellen. Dit heeft geen invloed op de opties in “GELUID”, “ONDERTITELS” en “DISKMENU”.

Abkhaziaans	6566
Afar	6565
Afrikaans	6570
Albanees	8381
Amharic	6577
Arabisch	6582
Armeens	7289
Assamitisch	6583
Avestisch	6569
Aymara	6589
Azarbaijani	6590
Bashkir	6665
Baskisch	6985
Bengaals	6678
Bihari	6672
Bislama	6673
Bokmål, Noors	7866
Bosnisch	6683
Bretons	6682
Bulgaars	6671
Burmees	7789
Byelorussisch	6669
Castiliaans, Spaans	6983
Catalaans	6765
Chamorro	6772
Chechen	6769
Chechiwa; Chewa; Nyanja	7889
Chewa; Chechiwa; Nyanja	7889
Chinees	9072
Chuang; Zhuang	9065
Chuvash	6786
Cornish	7587
Corsicaans	6779
Deens	6865
Duits	6869
Dzongkha	6890
Engels	6978
Esperanto	6979
Estlands	6984
Faroese	7079
Fiji	7074
Fins	7073
Frans	7082
Fries	7089
Gallegan	7176
Gaëlisch; Schots-Gaëlisch	7168
Georgisch	7565
Gikuyu; Kikuyu	7573
Grieks	6976
Guarani	7178
Gujarati	7185

Hausa	7265
Hebreeuws	7269
Herero	7290
Hindi	7273
Hiri Motu	7279
Hongaars	7285
Ido	7379
Iers	7165
IJslands	7383
Indonesisch	7368
Interlingua (Internationaal)	7365
Interlingue	7369
Inuktitut	7385
Inupiaq	7375
Italiaans	7384
Japans	7465
Javaans	7486
Jiddisch	8973
Kalaallisut	7576
Kannada	7578
Kashmiri	7583
Kazakh	7575
Kerk-Slavisch; Kerk	6785
Kerk-Slavisch; Slavisch	6785
Khmer	7577
Kikuyu; Gikuyu	7573
Kinyarwanda	8287
Kirghiz	7589
Koerdisch	7585
Komi	7586
Koreaans	7579
Kroatisch	7282
Kuanyama; Kwanyama	7574
Kwanyama; Kuanyama	7574
Latijns	7665
Lets	7686
Letzeburgesch	7666
Limburgs dialect; Limburgs	7673
Limburgs; Limburgs dialect	7673
Limburgse taal; Limburgs	7673
Lingala	7678
Litouws	7684
Loatiaans	7679
Luxemburgs	7666
Macedonisch	7775
Malagassisch	7771
Malayalam	7776
Maleis	7783
Maltezigisch	7784
Manx	7186
Maori	7773

Raadpleeg deze bladzijden wanneer u een andere taal wilt instellen. Dit heeft geen invloed op de opties in “GELUID”, “ONDERTITELS” en “DISKMENU”.

Marathi	7782
Marshallees	7772
Moldiviaans	7779
Mongools	7778
Nauru	7865
Navaho; Navajo	7886
Navajo; Navaho	7886
Ndebele, Noord	7868
Ndebele, Zuid	7882
Ndonga	7871
Nederlands	7876
Nepali	7869
Noord Ndebele	7868
Noord Sami	8369
Noors	7879
Noors Bokmål; Bokmål	7866
Noors Nynorsk	7878
Nyanja; Chichewa: Chewa	7889
Nynorsk, Noors	7878
Occitan (na 1500); Provençal	7967
Oekraïns	8575
Oriya	7982
Oromo	7977
Ossetiaans; Ossetisch	7983
Ossetisch; Ossetiaans	7983
Oud Bulgaars; Oud Slavisch	6785
Oud Kerk-Slavisch; Oud	6785
Oud Slavisch; Kerk	6785
Pali	8073
Perzisch	7065
Pools	8076
Portugees	8084
Provençal; Occitan (na 1500)	7967
Punjabi	8065
Pushto	8083
Quechua	8185
Raeto-Romance	8277
Romeens	8279
Rundi	8278
Russisch	8285
Samoans	8377
Sango	8371
Sanskriet	8365
Sardinisch	8367
Schots-Gaëlsch; Gaëlsch	7168
Servisch	8362
Shona	8378
Sindhi	8368
Sinhalees	8373
Steveens	8376
Slowaaks	8375

Soedanees	8385
Somali	8379
Sotho, Zuid	8384
Spaans; Castiliaans	6983
Swahili	8387
Swati	8383
Tagalog	8476
Tahitiaans	8489
Tajik	8471
Tamil	8465
Tatar	8484
Telugu	8469
Thais	8472
Tibetaans	6679
Tigrinya	8473
Tonga (Tonga-eilanden)	8479
Tsjechisch	6783
Tsonga	8483
Tswana	8478
Turkmen	8475
Turks	8482
Twi	8487
Uighur	8571
Urdu	8582
Uzbek	8590
Vietnamees	8673
Volapük	8679
Waals	8765
Welsh	6789
Wolof	8779
Xhosa	8872
Yoroba	8979
Zhuang; Chuang	9065
Zuid Ndebele	7882
Zulu	9085
Zweeds	8386



©2003 YAMAHA CORPORATION All rights reserved.

YAMAHA ELECTRONICS CORPORATION, USA 6660 ORANGETHORPE AVE., BUENA PARK, CALIF. 90620, U.S.A.
YAMAHA CANADA MUSIC LTD. 135 MILNER AVE., SCARBOROUGH, ONTARIO M1S 3R1, CANADA
YAMAHA ELECTRONIK EUROPA G.m.b.H. SIEMENSSTR. 22-34, 25462 RELINGEN BEI HAMBURG, F.R. OF GERMANY
YAMAHA ELECTRONIQUE FRANCE S.A. RUE AMBROISE CROIZAT BP70 CROISSY-BEAUBOURG 77312 MARNE-LA-VALLEE CEDEX02, FRANCE
YAMAHA ELECTRONICS (UK) LTD. YAMAHA HOUSE, 200 RICKMANSWORTH ROAD WATFORD, HERTS WD18 7GQ, ENGLAND
YAMAHA SCANDINAVIA A.B. J A WETTERGRENS GATA 1, BOX 30053, 400 43 VÄSTRA FRÖLUNDA, SWEDEN
YAMAHA MUSIC AUSTRALIA PTY, LTD. 17-33 MARKET ST., SOUTH MELBOURNE, 3205 VIC., AUSTRALIA

YAMAHA CORPORATION
3139 246 13251  Printed in China