



Ampli-tuner audio-vidéo

RX-V771

Mode d'emploi

Veillez à lire la « Brochure sur la sécurité » (livret fourni) avant d'utiliser cette unité.

Français pour l'Europe

TABLE DES MATIÈRES

FONCTIONS

Fonctions de l'unité	6
Noms de pièces et fonctions	8
Panneau avant	8
Afficheur de la face avant (témoins)	9
Panneau arrière	10
Télécommande	11

CONFIGURATION

Procédure de configuration générale	12
1 Installation des enceintes	13
2 Raccordements des enceintes	17
Raccordement d'enceintes prenant en charge les connexions bi-amplificatrices	19
Prises et câbles d'entrée/sortie	20
3 Raccordement d'un téléviseur	21
4 Raccordement d'appareils externes	26
Raccordement d'appareils vidéo (lecteurs BD/DVD, etc.)	26
Raccordement des appareils audio (lecteurs CD, etc.)	29
Raccordement aux prises du panneau avant	29
5 Raccordement des antennes FM/AM	30
6 Connexion au réseau	30
7 Raccordement d'autres appareils	31
Raccordement d'un amplificateur de puissance externe	31
Raccordement d'appareils d'enregistrement vidéo/audio	32
Raccordement d'un appareil compatible avec la lecture SCENE link (raccordement distant)	32
Raccordement d'un appareil compatible avec la fonction déclencheur	33
8 Raccordement du câble d'alimentation	33

9 Sélection d'une langue dans le menu affiché à l'écran	34
--	-----------

10 Optimisation automatique des réglages d'enceintes (YPAO) ...	35
--	-----------

Mesure à une position d'écoute (mesure unique)	37
Mesure à plusieurs positions d'écoute (mesures multiples)	38
Vérification des résultats de la mesure	39
Rechargement des réglages YPAO précédents	39
Messages d'erreur	40
Messages d'avertissement	41

LECTURE

Opérations de lecture de base	42
--	-----------

Sélection d'une prise de sortie HDMI	42
--	----

Sélection simultanée de la source d'entrée et des réglages	
---	--

favoris (SCENE)	43
------------------------------	-----------

Configuration des attributions de scène	43
---	----

Sélection du mode sonore	44
---------------------------------------	-----------

Profiter des effets de champ sonore (CINEMA DSP)	45
Profiter d'une lecture non traitée	47
Profiter du son haute-fidélité (Pure Direct)	48
Profiter de la musique compressée de meilleure qualité (Compressed Music Enhancer)	48
Profiter du son d'ambiance avec un casque (SILENT CINEMA)	48

Écoute d'émission FM/AM	49
--------------------------------------	-----------

Sélection d'une fréquence pour réception	49
Enregistrement des stations favorites (présélection)	49
Syntonisation du Système de données radio	50
Utilisation de la radio sur le téléviseur	51

Lecture de musique/vidéos sur un iPod	53
--	-----------

Raccordement d'un iPod	53
Lecture du contenu d'un iPod	55

Lecture de musique via Bluetooth	58
---	-----------

Raccordement d'un récepteur Bluetooth	58
---	----

Jumelage d'appareils Bluetooth	58
Établissement d'une connexion sans fil et lecture	59
Lecture de musique stockée sur un dispositif de stockage USB	60
Raccordement d'un dispositif de stockage USB	60
Lecture du contenu du dispositif de stockage USB	60
Lecture de musique stockée sur des PC	63
Réglage du partage de support	63
Lecture de musique sur PC	63
Écoute de la radio Internet	66
Lecture de musique dans plusieurs pièces (multi-zone)	68
Préparation de Zone2	68
Contrôle de Zone2	70
Fonctions utiles	72
Enregistrement d'éléments favoris (raccourci)	72
Commande de cette unité depuis le navigateur Web (commande Web)	73
Affichage du statut actuel	75
Configuration des réglages en fonction d'une source de lecture	
(menu Option)	76
Éléments du menu Option	76

CONFIGURATIONS

Configuration des sources d'entrée (menu Entrée)	79
Options du menu Entrée	79
Configuration de la fonction SCENE (menu Scène)	82
Options du menu Scène	82
Configuration des programmes sonores/décodeurs d'ambiance	
(menu Programme sonore)	84
Éléments du menu Programme sonore	84
Configuration des diverses fonctions (menu Réglage)	86
Options du menu Réglage	87
Enceinte (Réglage manuel)	89
Son	92

Vidéo	93
HDMI	94
Réseau	95
Multi-Zone	96
Fonction	97
Langue	99

Consultation des informations relatives à cette unité (menu Information)

Types d'informations	100
----------------------------	-----

Configuration des paramètres du système (menu ADVANCED SETUP)

Options du menu ADVANCED SETUP	101
Modification du réglage de l'impédance des enceintes (SP IMP)	101
Sélection du code de télécommande (REMOTE ID)	101
Bascule du type de signal vidéo (TV FORMAT)	102
Suppression de la limite de sortie vidéo HDMI (MON.CHK)	102
Restauration des réglages par défaut (INIT)	102
Mise à jour du microprogramme (UPDATE)	103
Vérification de la version du microprogramme (VERSION)	103

Commande d'appareils externes avec la télécommande

Définition du code de télécommande d'un téléviseur	104
Définition des codes de télécommande pour les appareils de lecture	105
Programmation à partir d'autres télécommandes (apprentissage)	106
Réinitialisation des codes de télécommande	107

Mise à jour du microprogramme de cette unité.

ANNEXE

Foire aux questions

Guide de dépannage

Alimentation et système	110
Audio	111
Vidéo	112

Radio FM/AM	113
USB et réseau	113
Télécommande	114
Signalement d'erreurs sur l'afficheur de la face avant.	115
Disposition idéale des enceintes	116
Glossaire	117
Affichage des réglages audio	117
Affichage des réglages vidéo	119
Flux des signaux vidéo	120
Informations sur le contrôle HDMI	121
Contrôle HDMI	121
Compatibilité du signal HDMI	122
Diagramme de référence (face arrière)	123
Marques commerciales	124
Caractéristiques techniques	125

Accessoires

Vérifiez que les accessoires suivants sont livrés avec le produit.

■ Télécommande

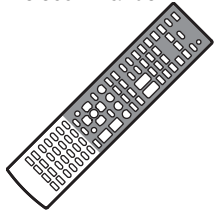

■ Piles (AAA, R03, UM-4) x 2

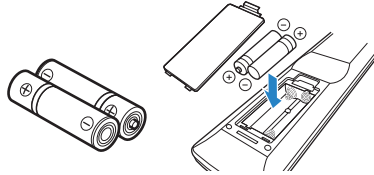

Insérez-les dans la télécommande en respectant la polarité (+/-).

■ Microphone YPAO

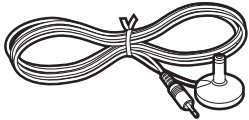

■ Cache d'entrée VIDEO AUX



■ Antenne AM

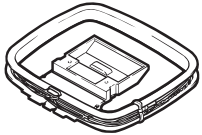

■ Antenne FM



* L'illustration de l'antenne FM livrée varie en fonction de la région.

■ CD-ROM (Mode d'emploi)



■ Manuel de configuration rapide





■ Brochure sur la sécurité

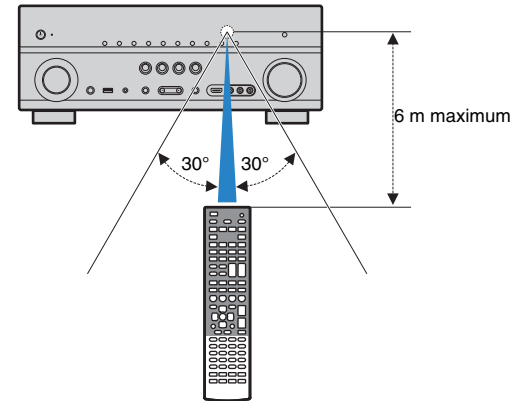

Rayon d'action de la télécommande

- Pointez la télécommande directement sur le capteur de télécommande de l'appareil pour en assurer le fonctionnement.



- Certaines caractéristiques sont indisponibles dans certaines régions.
- La conception et les caractéristiques sont susceptibles d'être modifiées en partie à la suite d'améliorations, etc. En cas de divergences entre le mode d'emploi et l'appareil, ce dernier prime.
- Ce manuel décrit essentiellement les opérations réalisables avec la télécommande fournie.
- Dans le présent manuel, l'« iPod » et l'« iPhone » sont tous deux désignés par le terme « iPod », sauf si l'explication fait cas d'exceptions.
- «  » signale les précautions à prendre concernant la configuration ou les fonctions de l'unité.
- «  » signale des explications permettant une meilleure utilisation.

FONCTIONS

Fonctions de l'unité

Convient à tous les types de contenu

iPod ➔ p.53 Réseau ➔ p.63 à p.66
Dispositif ➔ p.60 Bluetooth ➔ p.58

*Un récepteur Bluetooth facultatif est nécessaire pour une écoute via Bluetooth



via Bluetooth



Audio

iPod

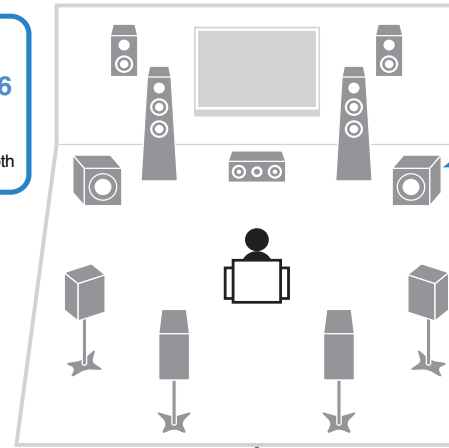

Enceintes

Audio

Prise en charge d'enceintes en configuration 2 à 7.1 voies (et des enceintes de présence)
Permet de profiter d'espaces acoustiques avec des styles de musique variés.

Optimisation automatique des réglages d'enceintes en fonction de la pièce (YPAO) ➔ p.35

Reproduction de champs sonores comme dans une salle de cinéma ou de concert à partir de sources audio stéréo ou multivoies (CINEMA DSP) ➔ p.45

Une musique compressée de meilleure qualité (Compressed Music Enhancer) ➔ p.48

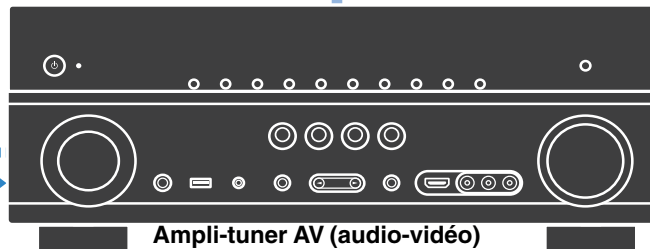
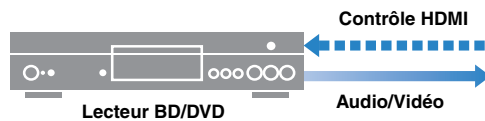

Ampli-tuner AV (audio-vidéo)
(cette unité)

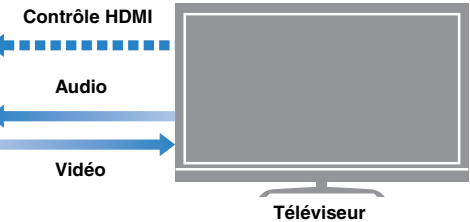

Fonctionnement d'appareils externes avec la télécommande fournie ➔ p.104



Télécommande de cette unité

Sélection simultanée de la source d'entrée et des réglages favoris (SCENE) ➔ p.43



Télécommande du téléviseur

Fonctionnement combiné du téléviseur, de l'ampli-tuner AV et du lecteur BD/DVD (contrôle HDMI) ➔ p.121

De nombreuses fonctions utiles !

● Raccordement de divers appareils (p.26)

Diverses prises HDMI et prises d'entrée/sortie vous permettent de raccorder des appareils vidéo tels que des lecteurs BD/DVD, des appareils audio (par exemple des lecteurs CD), des consoles de jeu, des caméscopes, etc.

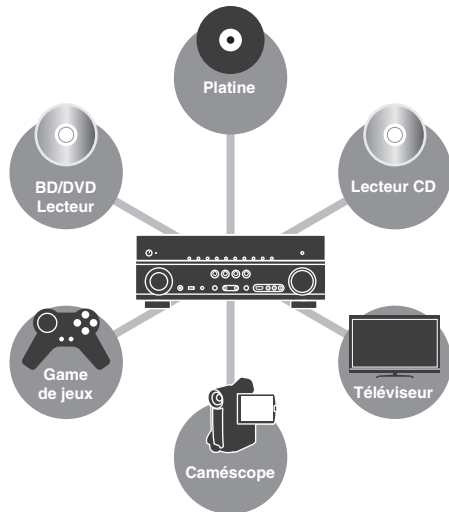

● Lecture du son TV avec ambiance sonore à l'aide d'un seul câble de raccordement HDMI (Audio Return Channel : ARC) (p.21)

Lors de l'utilisation d'un téléviseur qui prend en charge la fonction ARC, vous avez besoin d'un seul câble HDMI pour raccorder le téléviseur et cette unité pour restituer des signaux vidéo vers le téléviseur, recevoir des signaux audio à partir du téléviseur et transmettre des signaux de contrôle HDMI.

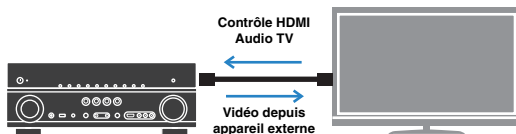

● Création de champs sonores stéréoscopiques (p.47)

Le raccordement d'enceintes de présence permet de créer un champ sonore stéréoscopique naturel dans votre pièce (CINEMA DSP 3D). Même lorsqu'aucune enceinte de présence n'est connectée, cette unité crée automatiquement une enceinte de présence virtuelle afin de produire des champs sonores stéréoscopiques.

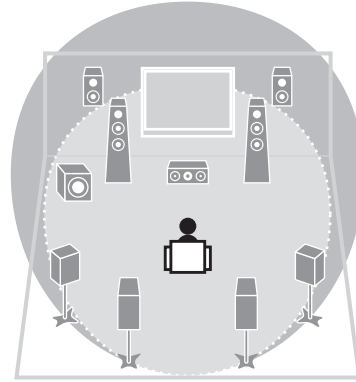

● Écoute de la radio FM/AM (p.49)

Cette unité est équipée d'un syntoniseur FM/AM intégré. Vous pouvez enregistrer jusqu'à 40 stations préférées en tant que présélections.

● Un son haute fidélité d'une grande pureté (p.48)

Lorsque le mode Pure Direct est activé, l'unité lit la source sélectionnée avec une installation de circuit minimale. Vous bénéficiez ainsi d'une qualité sonore en hi-fi.

● Fonctionnement simple avec un écran TV

Vous pouvez accéder aux différents contenus (iPod, dispositif USB, réseau, etc.), afficher des informations ou configurer les paramètres à l'aide du menu qui s'affiche à l'écran.

Un aperçu des fonctions

La combinaison des prises d'entrée vidéo/audio configurées sur l'unité ne correspond pas à un appareil externe...

Utilisez le réglage « Entrée audio » du menu « Entrée » pour modifier la combinaison des prises d'entrée vidéo/audio afin qu'elles correspondent à la prise de sortie de l'appareil externe (p.28).

Les sorties vidéo et audio ne sont pas synchronisées...

Utilisez l'option « Synchronisation Lèvres » du menu « Réglage » pour ajuster le délai entre la sortie vidéo et audio (p.92).

Je souhaite écouter le son sur les enceintes du téléviseur...

Utilisez l'option « Sortie Audio » du menu « Réglage » pour restituer les signaux audio via cette unité et le téléviseur (p.95).

Je souhaite que cette unité soit automatiquement mise hors tension lorsqu'elle n'est pas utilisée...

Utilisez l'option « Mise hors tension auto » du menu « Réglage » pour définir la durée préalable à la mise en veille automatique (p.97).

Je souhaite changer la langue du menu affiché à l'écran...

Utilisez l'option « Langue » du menu « Réglage » pour sélectionner l'une des langues suivantes : allemand, anglais, espagnol, français, japonais ou russe (p.99).

Je souhaite mettre à jour le microprogramme...

Utilisez l'option « UPDATE » du menu « ADVANCED SETUP » pour mettre à jour le microprogramme de cette unité (p.103). Si cette unité est connectée à Internet, le message correspondant s'affiche sur le téléviseur lorsqu'un nouveau microprogramme est disponible (p.108).

Il existe plusieurs autres fonctions permettant de personnaliser cette unité.

Pour plus d'informations, reportez-vous aux pages suivantes.

- Réglages d'entrée (p.79)
- Réglages SCENE (p.82)
- Réglages des programmes sonores et des décodeurs d'ambiance (p.84)
- Réglage des diverses fonctions (p.87)
- Vue Informations (signal audio, signal vidéo, etc.) (p.100)
- Paramètres du système (p.101)

Noms de pièces et fonctions

Panneau avant

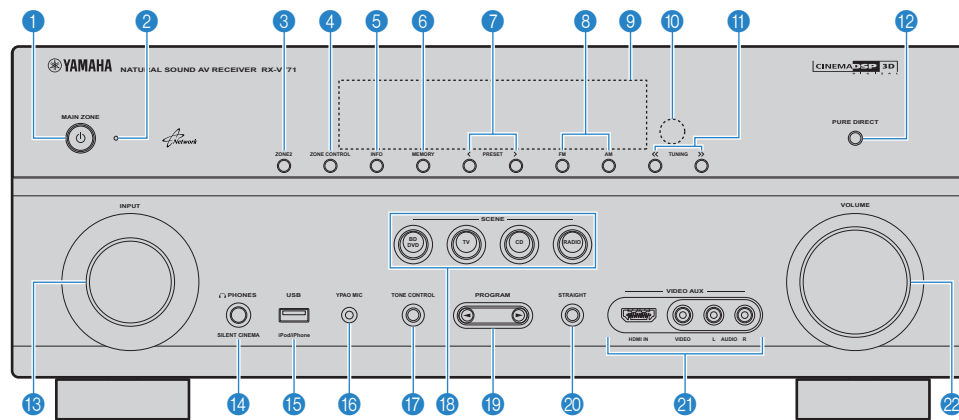

1 MAIN ZONE

Met sous ou hors tension (veille) cette unité.

2 Témoin de veille

Ce témoin s'allume lorsque l'unité est en veille, dans les cas suivants.

- Le contrôle HDMI est activé (p.121)
- La fonction Attente inchangée est activée (p.95)
- La fonction de veille du réseau est activée (p.96)
- L'iPod se charge (p.80)
- Un système sans fil iPod est connecté (p.54)

3 ZONE2

Active/désactive la sortie audio vers Zone2 (p.70).

4 ZONE CONTROL

Bascule entre les zones (principale ou Zone2) à commander à l'aide des contrôleurs du panneau avant (p.70).

5 INFO

Sélectionne les informations présentées sur l'afficheur de la face avant (p.75).

6 MEMORY

Enregistre les stations radio FM/AM en tant que stations préréglées (p.49).
Enregistre le contenu du réseau ou du dispositif USB en tant que raccourcis (p.72).

7 PRESET

Sélectionne une station radio FM/AM préréglée (p.50).
Sélectionne un contenu sur le réseau ou sur le dispositif USB à partir des raccourcis (p.72).

8 FM/AM

Bascule entre FM et AM (p.49).

9 Afficheur de la face avant

Affiche des informations (p.9).

10 Capteur de la télécommande

Reçoit les signaux de la télécommande (p.5).

11 TUNING

Sélectionne la radiofréquence (p.49).

12 PURE DIRECT

Active/désactive le mode Pure Direct (p.48).

13 INPUT

Sélection d'une source d'entrée.

14 Prise PHONES

Pour le branchement d'un casque.

15 Prise USB

Pour le raccordement d'un dispositif de stockage USB (p.60) ou d'un iPod via USB (p.53).

16 Prise YPAO MIC

Pour le raccordement du microphone YPAO fourni (p.35).

17 TONE CONTROL

Règle la bande des sons haute et basse fréquence restitués par les enceintes et les casques (p.77).

18 SCENE

Sélectionne simultanément la source d'entrée, le programme sonore et la sortie HDMI enregistrés. Vous pouvez en outre mettre cette unité sous tension lorsqu'elle est en mode veille (p.43).

19 PROGRAM

Sélectionne un programme sonore ou un décodeur d'ambiance (p.44).

20 STRAIGHT

Active/désactive le mode de décodage direct (p.47).

21 Prises VIDEO AUX

Pour le raccordement de caméscopes, de consoles de jeux, etc. (p.29). Lorsque vous n'utilisez pas cette prise, fixez le cache d'entrée VIDEO AUX afin de la protéger des poussières.

22 VOLUME

Règle le volume.

Afficheur de la face avant (témoins)

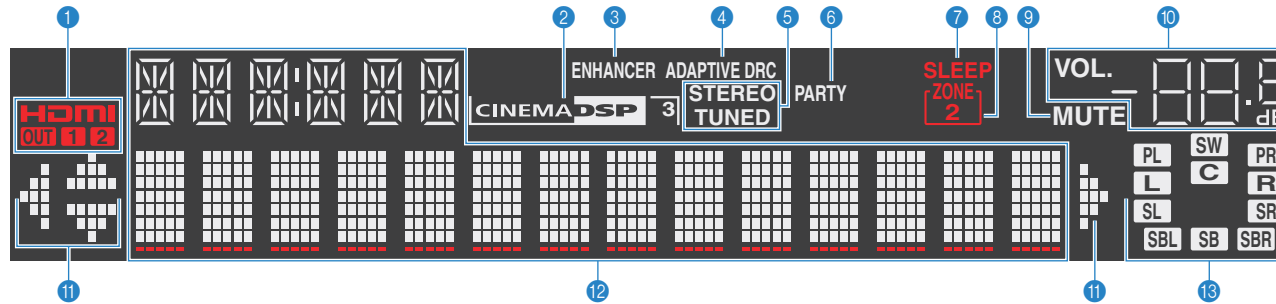

1 HDMI

S'allume lorsque des signaux HDMI sont restitués ou reçus.

OUT1/OUT2

Indiquez les prises HDMI OUT qui sortent actuellement un signal HDMI.

2 CINEMA DSP

S'allume lorsque le mode CINEMA DSP (p.45) fonctionne.

CINEMA DSP 3D

S'allume lorsque le mode CINEMA DSP 3D (p.47) fonctionne.

3 ENHANCER

S'allume lorsque le mode Compressed Music Enhancer (p.48) fonctionne.

4 ADAPTIVE DRC

S'allume lorsque le réglage Adaptive DRC (p.77) fonctionne.

5 STEREO

S'allume lorsque cette unité reçoit un signal provenant d'une radio FM en stéréophonie.

TUNED

S'allume lorsque cette unité reçoit un signal provenant d'une station de radio FM/AM.

6 PARTY

S'allume lorsque l'unité est en mode fête.

7 SLEEP

S'allume lorsque la minuterie de mise hors service est activée.

8 ZONE 2

S'allume lorsque la sortie audio sur Zone2 est activée.

9 MUTE

Clignote lorsque le son est mis en sourdine.

10 Témoin de volume

Indique le volume actuel.

11 Témoins de curseur

Indiquent les touches de curseur de la télécommande actuellement opérationnelles.

11 Affichage des informations

Affiche l'état actuel (nom d'entrée, nom du mode sonore, etc.). Vous pouvez changer les informations affichées en appuyant sur INFO (p.75).

13 Témoins d'enceinte

Ils indiquent les bornes depuis lesquelles les signaux sont émis.

L Enceinte avant (G)

R Enceinte avant (D)

C Enceinte centrale

SL Enceinte d'ambiance (G)

SR Enceinte d'ambiance (D)

SBL Enceinte d'ambiance arrière (G)

SBR Enceinte d'ambiance arrière (D)

SB Enceinte d'ambiance arrière

PL Enceinte de présence (G)

PR Enceinte de présence (D)

SW Caisson de graves

Panneau arrière

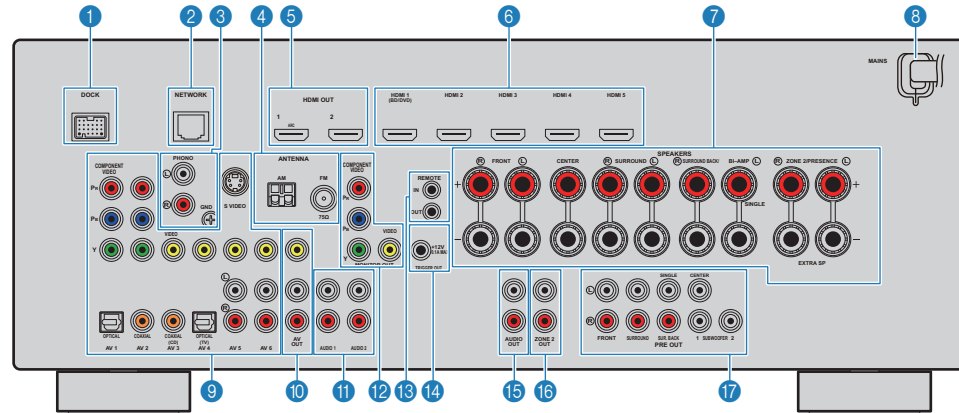

1 Prise DOCK

Pour le raccordement de produits Yamaha facultatifs tels qu'une station universelle iPod (p.54), un système sans fil iPod (p.54) et un récepteur Bluetooth (p.58).

2 Prise NETWORK

Pour le raccordement au réseau (p.30).

3 Prises PHONO

Pour le raccordement d'une platine (p.29).

4 Prises ANTENNA

Pour le raccordement des antennes FM et AM (p.30).

5 Prises HDMI OUT 1~2

Pour le raccordement d'un téléviseur compatible HDMI pour restituer des signaux vidéo/audio (p.21). En cas d'utilisation de la fonction ARC, le signal audio du téléviseur est reçu par la prise HDMI OUT 1.

6 Prises HDMI1~5

Pour le raccordement d'appareils de lecture compatibles HDMI en vue de la réception de signaux vidéo/audio (p.26).

7 Bornes SPEAKERS

Pour le raccordement des enceintes (p.17).

8 Câble d'alimentation

Pour le raccordement de l'unité à une prise secteur (p.33).

9 Prises AV1~6

Pour le raccordement d'appareils de lecture vidéo/audio en vue de la réception de signaux vidéo/audio (p.26).

10 Prises AV OUT

Pour la restitution de signaux vidéo/audio sur un appareil d'enregistrement (VCR ou autre) lorsqu'une entrée analogique (V-AUX, AV3~6 ou AUDIO1~2) est sélectionnée (p.32).

11 Prises AUDIO1~2

Pour le raccordement d'appareils de lecture audio en vue de la réception de signaux audio (p.29).

12 Prises MONITOR OUT

Prise COMPONENT VIDEO :

Pour le raccordement d'un téléviseur compatible avec des signaux vidéo à composantes afin de restituer des signaux vidéo (p.25).

Prise VIDEO :

Pour le raccordement d'un téléviseur compatible avec des signaux vidéo composite afin de restituer des signaux vidéo (p.25).

13 Prises REMOTE IN/OUT

Pour le raccordement d'un appareil Yamaha compatible avec la lecture SCENE link (p.32) ou le raccordement d'un récepteur/émetteur de signal infrarouge afin d'utiliser des appareils, notamment cette unité, à partir d'une autre pièce (p.69).

14 Prise TRIGGER OUT

Pour le raccordement d'un appareil qui prend en charge la fonction déclencheur (p.33).

15 Prises AUDIO OUT

Pour la restitution de signaux audio sur un appareil d'enregistrement (platine cassette ou autre) lorsqu'une entrée analogique (V-AUX, AV5~6 ou AUDIO1~2) est sélectionnée (p.32).

16 prises ZONE2 OUT

Pour le raccordement d'un amplificateur externe utilisé en Zone2 en vue de la sortie des signaux audio (p.69).

17 Prises PRE OUT

Pour le raccordement d'un subwoofer avec amplificateur intégré ou un amplificateur de puissance externe (p.31).

Télécommande

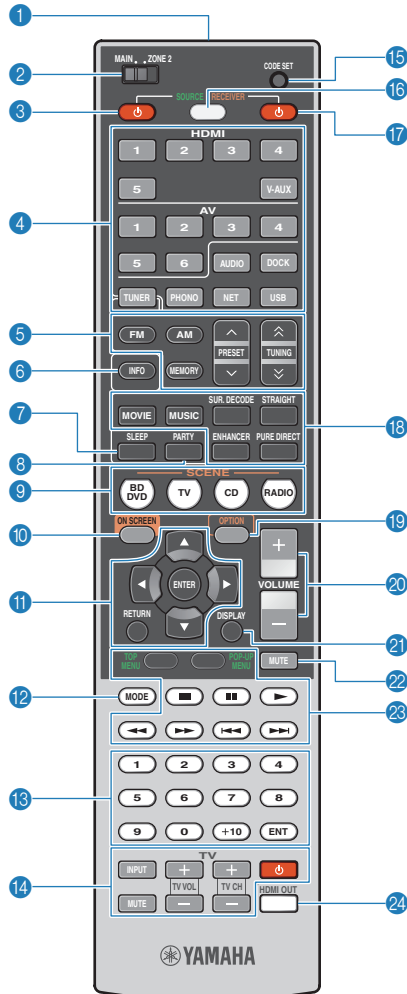

1 Émetteur de signal de contrôle

Emet des signaux infrarouges.

2 MAIN/ZONE2

Bascule entre les zones (principale ou Zone2) à commander à l'aide de la télécommande (p.70).

3 SOURCE

Met l'appareil externe sous et hors tension.

4 Touches de sélection d'entrée

Sélectionnez une source d'entrée pour la lecture.

HDMI1~5 Prises HDMI1~5

V-AUX Prises VIDEO AUX (sur le panneau avant)

AV1~6 Prises AV1~6

AUDIO Prises AUDIO1~2 (appuyez à plusieurs reprises pour basculer entre « AUDIO1 » et « AUDIO2 »)

DOCK Prise DOCK

TUNER Radio FM/AM

PHONO Prise PHONO

NET Prise NETWORK (appuyez à plusieurs reprises pour sélectionner la source réseau souhaitée)

USB Prise USB (sur le panneau avant)

5 Touches radio

Utilisez la radio FM/AM lorsque la source d'entrée « TUNER » est sélectionnée.

FM Bascule sur la radio FM.

AM Bascule sur la radio AM.

MEMORY Enregistre les stations radio FM/AM en tant que stations préréglées.

PRESET Sélectionne une station préréglée.

TUNING Sélectionne la radiofréquence.

6 INFO

Sélectionne les informations présentées sur l'afficheur de la face avant (p.75).

7 SLEEP

Règle cet appareil en mode de mise en veille automatique après une durée déterminée (minuterie de mise hors service). Appuyez à plusieurs reprises pour définir cette durée (120 min, 90 min, 60 min, 30 min, hors tension).

8 PARTY

Active ou désactive le mode fête (p.71).

9 SCENE

Sélectionne simultanément la source d'entrée et le programme sonore affectés et la sortie HDMI. Vous pouvez en outre mettre cette unité sous tension lorsqu'elle est en mode veille (p.43).

10 ON SCREEN

Affiche le menu à l'écran sur le téléviseur.

11 Touches d'opération de menu

Touches de curseur

ENTER

RETURN

Sélectionnez un menu ou un paramètre.

Confirme l'option sélectionnée.

Revient à l'écran précédent.

12 MODE

Bascule entre la réception « Stéréo » et « Mono » pour la réception radio FM. Passe en mode de fonctionnement iPod (p.56).

13 Touches numériques

Entrez des valeurs numériques telles que des radiofréquences.

14 Touches d'opération du téléviseur

Permettent d'agir sur l'entrée du téléviseur, le volume du téléviseur, etc. (p.104).

15 CODE SET

Enregistre les codes de télécommande des appareils externes sur la télécommande (p.104).

16 SOURCE/RECEIVER

Bascule entre les appareils (cette unité ou l'appareil externe) à commander à l'aide de la télécommande (p.105). Vous pouvez utiliser cette unité lorsque ce témoin s'allume en orange et un appareil externe lorsqu'il s'allume en vert.

17 RECEIVER

Met sous ou hors tension (veille) cette unité.

18 Touches de mode sonore

Sélectionnez un mode sonore (p.44).

19 OPTION

Affiche le menu des options (p.76).

20 VOLUME

Règle le volume.

21 DISPLAY

Affiche les informations d'état sur le téléviseur (p.75).

22 MUTE

Met la sortie audio en sourdine.

23 Touches d'opération d'appareil externe

Permettent d'activer la lecture, l'affichage des menus, etc. pour des appareils externes (p.105).

24 HDMI OUT

Sélectionne les prises HDMI OUT à utiliser pour la sortie vidéo/audio (p.42).



- Pour pouvoir utiliser les appareils externes avec la télécommande, enregistrez au préalable un code de télécommande pour chaque appareil (p.104).

CONFIGURATION

Procédure de configuration générale

- 1 Installation des enceintes (p.13)** Choisissez la disposition des enceintes en fonction de leur nombre et répartissez-les dans la pièce.
- 2 Raccordements des enceintes (p.17)** Raccordez les enceintes à cette unité.
- 3 Raccordement d'un téléviseur (p.21)** Raccordez un téléviseur à cette unité.
- 4 Raccordement d'appareils externes (p.26)** Raccordez les appareils vidéo (lecteurs BD/DVD, etc.) et audio (lecteurs de CD, etc.) à cette unité.
- 5 Raccordement des antennes FM/AM (p.30)** Raccordez les antennes FM/AM fournies à cette unité.
- 6 Connexion au réseau (p.30)** Raccordez cette unité au réseau.
- 7 Raccordement d'autres appareils (p.31)** Raccordez les appareils externes tels qu'un amplificateur de puissance externe et des enregistreurs.
- 8 Raccordement du câble d'alimentation (p.33)** Une fois tous les raccordements terminés, branchez le câble d'alimentation.
- 9 Sélection d'une langue dans le menu affiché à l'écran (p.34)** Sélectionnez la langue souhaitée pour le menu affiché à l'écran (la langue par défaut est l'anglais).
- 10 Optimisation automatique des réglages d'enceintes (YPAO) (p.35)** Optimisez les réglages des enceintes tels que les paramètres acoustiques et d'équilibre des volumes en fonction de la pièce (YPAO).

Toute la préparation est désormais terminée. Vous pouvez visionner des films, écouter de la musique ou la radio sur cette unité!

1 Installation des enceintes

Choisissez la disposition des enceintes en fonction de leur nombre, puis placez les enceintes et le caisson de graves (avec amplificateur intégré) dans la pièce. Cette section présente des exemples représentatifs de disposition des enceintes.

Attention

- Cette unité est configurée pour des enceintes 8 ohms en usine. Lorsque vous raccordez des enceintes 6 ohms, réglez l'impédance des enceintes de cette unité sur « 6 Ω MIN ». Si tel est le cas, vous pouvez également utiliser des enceintes 4 ohms comme enceintes avant. Pour plus de détails, reportez-vous à « Réglage de l'impédance des enceintes » (p.16).

Type d'enceinte	Abr.	Fonction	Système d'enceintes (nombre de voies)								
			7.1+2	7.1	7.1	6.1	5.1	4.1	3.1	2.1	
Avant (G)	FL	Produisent les sons des voies gauche/droite avant (sons stéréo).	●	●	●	●	●	●	●	●	●
Avant (D)	FR		●	●	●	●	●	●	●	●	●
Centre	C	Produit les sons de voie centrale (dialogues, voix, etc.).	●	●	●	●	●			●	
Surround (G)	SL	Produisent les sons d'ambiance des voies gauche/droite. Les enceintes d'ambiance produisent également les sons d'ambiance de voie arrière lorsqu'aucune enceinte d'ambiance arrière n'est connectée.	●	●	●	●	●	●			
Surround (D)	SR		●	●	●	●	●	●			
Surround arrière (G)	SBL	Produisent les sons d'ambiance des voies gauche/droite arrière.	●	●							
Surround arrière (D)	SBR		●	●							
Surround arrière	SB	Produit les sons d'ambiance réduits des voies gauche/droite arrière.				●					
Présence (G)	PL	Produisent des effets sonores CINEMA DSP. Avec la fonction CINEMA DSP 3D (p.47), les enceintes de présence créent un champ sonore stéréoscopique naturel dans votre pièce.	●		●						
Présence (D)	PR		●		●						
Caisson de graves	SW	Produit des sons à partir de la voie LFE (effet de basses fréquences) et renforce les basses des autres voies. Cette voie est comptée pour 0.1. Vous pouvez raccorder 2 caissons de graves (avec amplificateur intégré) à cet appareil.	●	●	●	●	●	●	●	●	●



- Pour plus d'informations sur la disposition idéale des enceintes, consultez la section « Disposition idéale des enceintes » (p.116).
- Si vous disposez de sept enceintes, utilisez-en deux en tant qu'enceintes d'ambiance arrière ou enceintes de présence. Pour renforcer les sons arrière droite/gauche, utilisez-les en tant qu'enceintes d'ambiance arrière. Pour créer un champ sonore stéréoscopique naturel, utilisez-les en tant qu'enceintes de présence.
- 2 subwoofers raccordés à cette unité produisent les mêmes émissions sonores.

Système à 7.1+2 voies

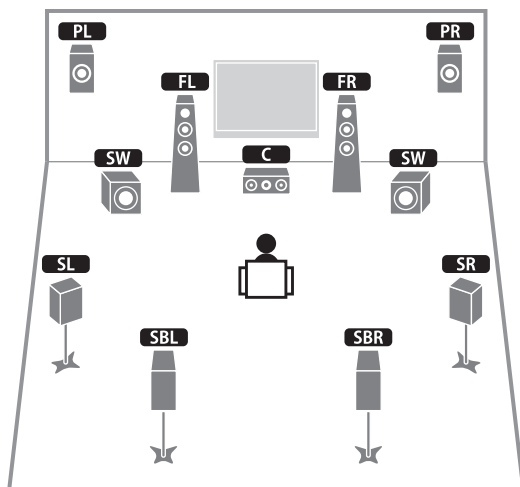

- Les enceintes d'ambiance arrière et les enceintes de présence ne produisent pas des sons simultanément. Cette unité bascule automatiquement sur les enceintes à utiliser selon le mode CINEMA DSP sélectionné (p.45).

Système à 7.1 voies (avec enceintes de présence)

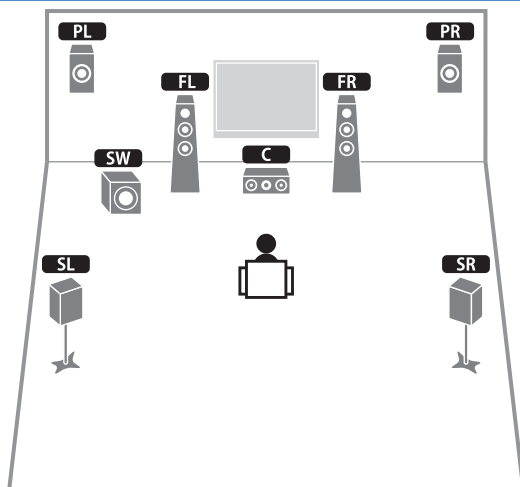

Système à 7.1 voies (avec enceintes d'ambiance arrière)

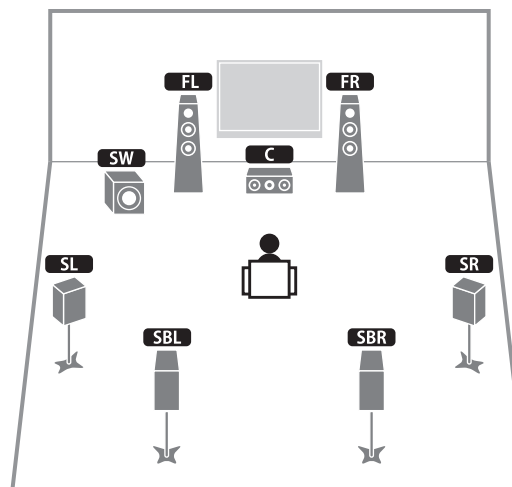

Système à 6.1 voies

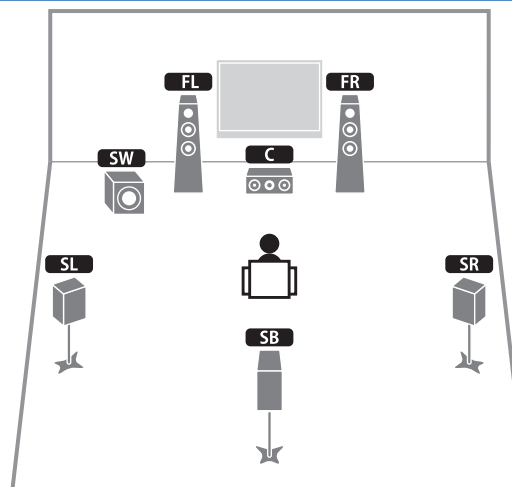

Systeme à 5.1 voies

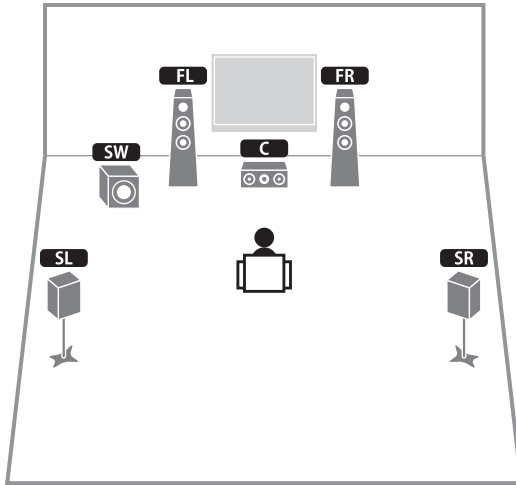

Systeme à 4.1 voies

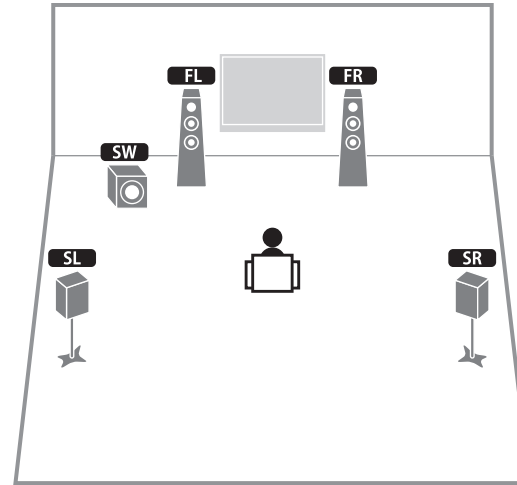

Systeme à 3.1 voies

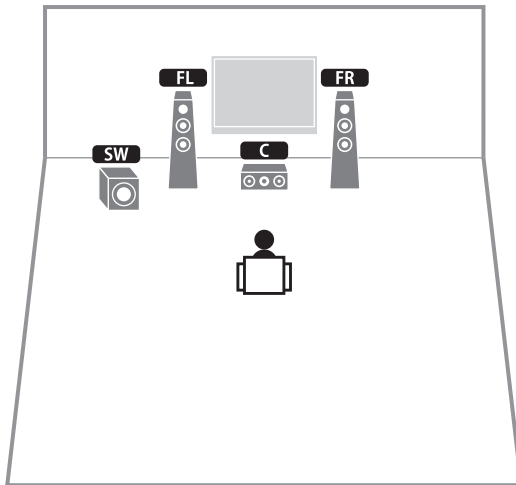

Systeme à 2.1 voies

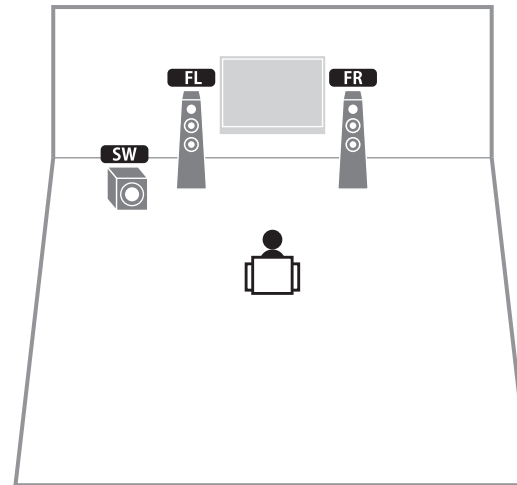

■ Réglage de l'impédance des enceintes

Cette unité est configurée pour des enceintes 8 ohms en usine. Lorsque vous raccordez des enceintes 6 ohms, réglez l'impédance des enceintes sur « 6Ω MIN ». Si tel est le cas, vous pouvez également utiliser des enceintes 4 ohms comme enceintes avant.

1 Avant de raccorder les enceintes, raccordez le câble d'alimentation à une prise secteur.

2 Tout en appuyant sur STRAIGHT sur le panneau avant et en maintenant cette pression, appuyez sur MAIN ZONE .

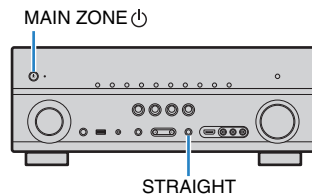

3 Vérifiez que « SP IMP. » s'affiche sur la face avant.



4 Appuyez sur STRAIGHT pour sélectionner « 6 Ω MIN ».

5 Appuyez sur MAIN ZONE  pour mettre cette unité en mode veille et retirez le câble d'alimentation de la prise secteur.

Vous êtes maintenant prêt à raccorder les enceintes.

2 Raccordements des enceintes

Raccordez les enceintes placées dans la pièce à l'unité. Les exemples suivants illustrent les raccordements des systèmes à 7.1+2 voies, 7.1 voies et 6.1 voies. Si vous sélectionnez un autre système, raccordez les enceintes en vous reportant au raccordement d'un système à 6.1 voies.

Attention

- Retirez le câble d'alimentation de cette unité de la prise secteur et éteignez le caisson de graves avant de raccorder les enceintes.
- Veillez à ce que le noyau du câble de l'enceinte ne touche rien et n'entre pas en contact avec les parties métalliques de cet appareil. Ce contact risque d'endommager l'appareil ou les enceintes. Si un court-circuit survient au niveau des câbles de l'enceinte, le message « CHECK SP WIRES » apparaît sur l'afficheur de la face avant lors de la mise sous tension de cette unité.

Câbles nécessaires pour le raccordement (disponibles dans le commerce)

Câbles de raccordement (x nombre d'enceintes)



Câble de broche audio (2 pour connecter 2 caissons de graves)



Système à 7.1+2 voies

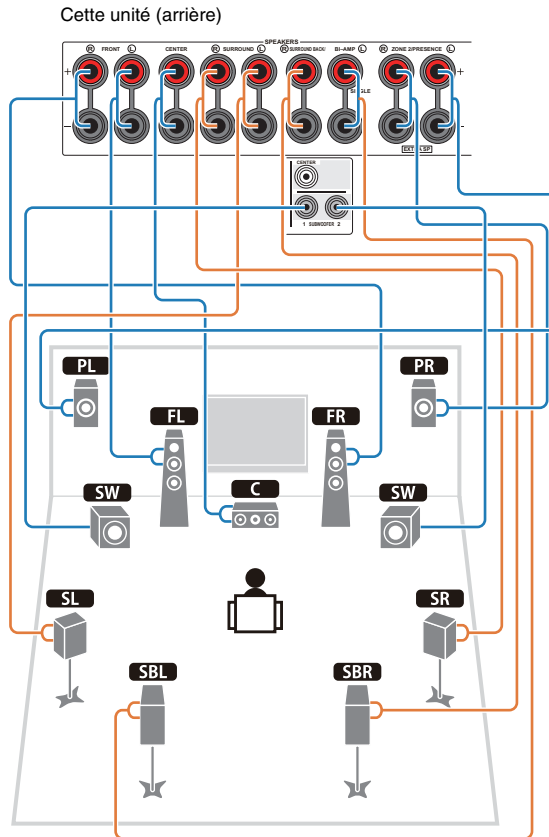

Système à 7.1 voies (avec enceintes d'ambiance arrière)

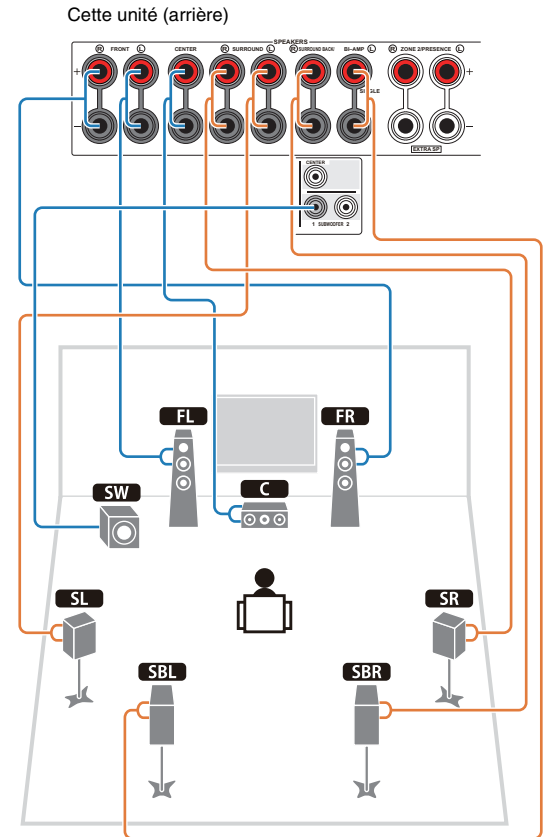

Systeme à 7.1 voies (avec enceintes de présence)

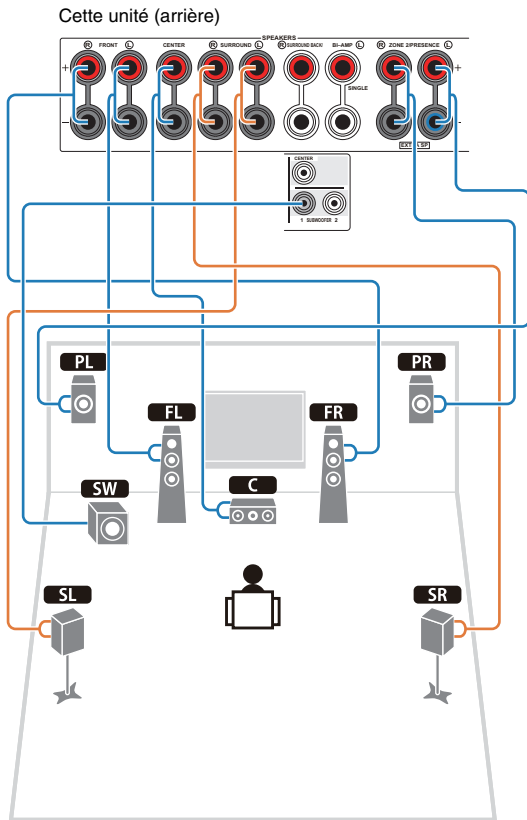

Systeme à 6.1 voies

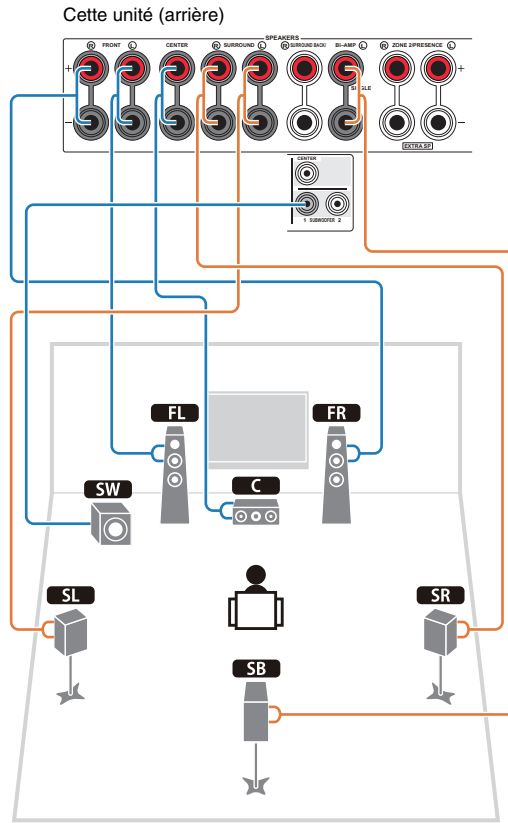

Lorsque vous n'utilisez qu'une enceinte d'ambiance arriere, raccordez-la à la prise SINGLE (côté Gauche).

Raccordement des câbles d'enceinte

Les câbles d'enceinte sont composés de deux fils. L'un se connecte à la borne négative « - » de l'unité et de l'enceinte, l'autre est destiné à la borne positive « + ».

Si les fils sont de couleurs différentes afin d'éviter toute confusion, connectez le fil de couleur noire à la borne négative et l'autre fil à la borne positive.

- ① Retirez environ 10 mm d'isolation aux extrémités du câble d'enceinte et torsadez solidement les fils nus de ce câble.
- ② Desserrez la borne d'enceinte.
- ③ Insérez les fils nus du câble dans l'écartement sur le côté (supérieur droit ou inférieur gauche) de la borne.
- ④ Serrez la borne.

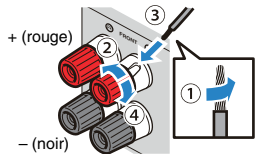

Raccordement du caisson de graves

Utilisez un câble de broche audio pour connecter le caisson de graves.

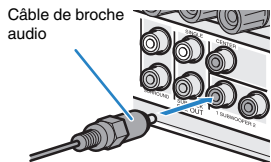

Raccordement d'enceintes prenant en charge les connexions bi-amplificatrices

Lorsque vous utilisez des enceintes avant prenant en charge les connexions bi-amplificatrices, raccordez-les aux prises FRONT et SURROUND BACK/ BI-AMP.

Pour utiliser la fonction de bi-amplification, réglez l'option « Affect. amp puiss. » (p.89) du menu « Réglage » sur « 5ch BI-AMP » après avoir raccordé le câble d'alimentation à une prise secteur.

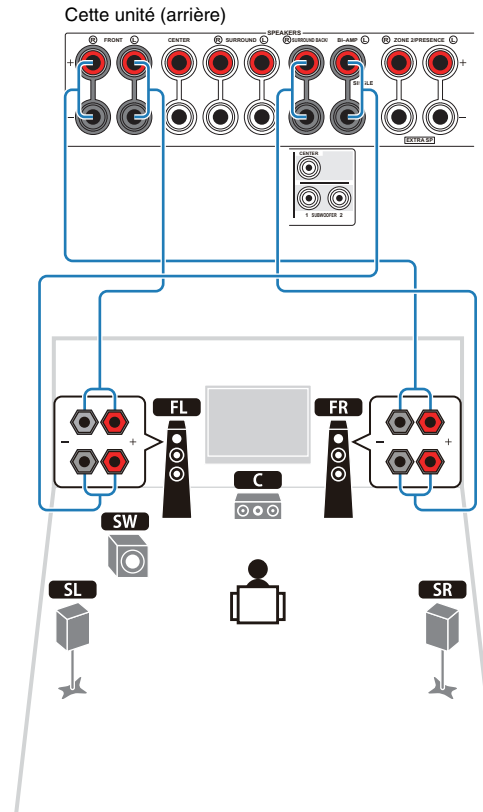

Attention

- Avant d'effectuer les connexions bi-amplificatrices, enlevez toutes les fixations ou les câbles qui raccordent un haut-parleur de graves à un haut-parleur d'aigus. Reportez-vous au mode d'emploi des enceintes pour plus de détails. Si vous n'effectuez pas de connexions bi-amplificatrices, assurez-vous que les fixations ou câbles sont raccordés avant le raccordement des câbles d'enceinte.
- Il est impossible d'utiliser des enceintes d'ambiance arrière avec les connexions bi-amplificatrices.

Prises et câbles d'entrée/sortie

■ Prises vidéo/audio

Prises HDMI

Transmettent des signaux vidéo numériques et des sons numériques via une seule prise. Utilisez un câble HDMI.



Câble HDMI



- Utilisez un câble à 19 broches HDMI avec le logo HDMI. Pour garantir la qualité du signal, nous vous recommandons d'utiliser un câble d'une longueur inférieure à 5,0 m.
- Pour connecter un appareil doté d'une prise DVI, un câble HDMI/DVI-D est nécessaire.



- Les prises HDMI de cette unité prennent en charge la fonction de contrôle HDMI, la fonction ARC (Audio Return Channel) et la fonction de transmission vidéo 3D.

■ Prises vidéo

Prises COMPONENT VIDEO

Transmettent des signaux vidéo formés de trois composantes : luminance (Y), chrominance bleu (PB) et chrominance rouge (PR). Utilisez un câble vidéo à composantes à trois fiches.



Câble vidéo à composantes

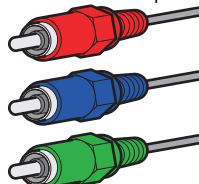

Prise S VIDEO

Transmet des signaux S-video contenant les composantes luminance (Y) et chrominance (C). Utilisez un câble S-video.



Câble S-video

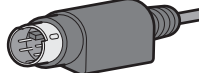

Prises VIDEO

Transmettent des signaux vidéo analogiques. Utilisez un câble de broche vidéo.



Câble de broche vidéo

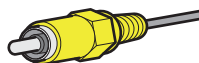

■ Prises audio

Prises OPTICAL

Transmettent des signaux audio numériques. Utilisez un câble optique numérique. Retirez le cas échéant l'embout protecteur avant d'utiliser le câble.



Câble optique numérique

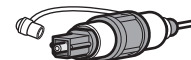

Prises COAXIAL

Transmettent des signaux audio numériques. Utilisez un câble coaxial numérique.



Câble coaxial numérique



Prises AUDIO

Transmettent des signaux audio stéréo analogiques. Utilisez un câble de broche stéréo.



Câble de broche stéréo

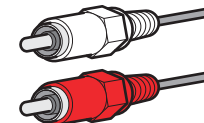

3 Raccordement d'un téléviseur

Raccordez un téléviseur à cette unité pour pouvoir restituer sur le téléviseur les signaux vidéo entrés sur cette unité.

Vous pouvez également restituer le son du téléviseur sur cette unité.

Le mode de raccordement varie selon les fonctions et les prises d'entrée vidéo présentes sur le téléviseur.

Reportez-vous au mode d'emploi du téléviseur pour choisir un mode de raccordement.

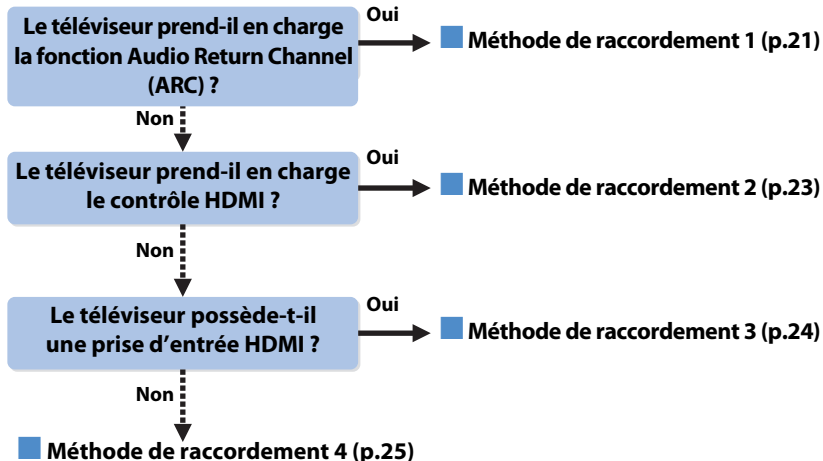

À propos du contrôle HDMI

Le contrôle HDMI vous permet de faire fonctionner des appareils externes via HDMI. Si vous raccordez un téléviseur prenant en charge le contrôle HDMI à cette unité à l'aide d'un câble HDMI, vous pouvez contrôler cette unité (alimentation, volume, etc.) conjointement aux opérations de la télécommande du téléviseur. Vous pouvez également contrôler les appareils de lecture (lecteurs BD/DVD compatibles avec le contrôle HDMI, etc.) raccordés à cette unité à l'aide d'un câble HDMI. Pour plus de détails, reportez-vous à « Contrôle HDMI » (p.121).

À propos de la fonction Audio Return Channel (ARC)

Cette fonction permet aux signaux audio de se déplacer dans les deux sens lorsque la fonction de contrôle HDMI est activée. Si vous raccordez à cette unité un téléviseur prenant en charge le contrôle HDMI et la fonction ARC à l'aide d'un seul câble HDMI, vous pouvez restituer des signaux vidéo/audio sur le téléviseur ou recevoir les signaux audio du téléviseur sur cette unité.

Méthode de connexion 1 (téléviseurs compatibles avec le contrôle HDMI/la fonction ARC)

Raccordez le téléviseur à cette unité avec un câble HDMI.



- Dans les explications suivantes, il est supposé que vous n'avez pas modifié les paramètres « HDMI » (p.94) du menu « Réglage ».
- Le contrôle HDMI n'est disponible que sur la prise HDMI OUT 1.

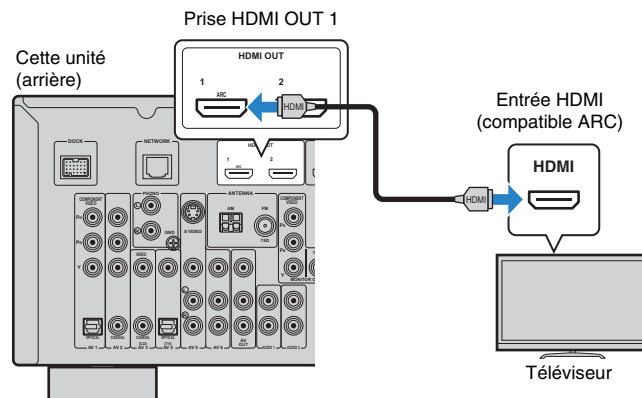

- Si vous établissez une connexion HDMI entre le téléviseur et cette unité, vous pouvez restituer sur le téléviseur tous les signaux vidéo entrés sur cette unité, quel que soit le mode de raccordement des appareils vidéo à cette unité. Pour plus de détails, reportez-vous à « Flux des signaux vidéo » (p.120).
- Vous pouvez raccorder un autre téléviseur ou un projecteur en utilisant la prise HDMI OUT 2 (p.25).

Réglages nécessaires

Pour utiliser la fonction de contrôle HDMI et la fonction ARC, vous devez configurer les réglages suivants.

Pour plus de détails sur les réglages et le fonctionnement de votre téléviseur, reportez-vous au manuel d'utilisation de ce dernier.

1 Une fois que vous avez raccordé les appareils externes (téléviseur, appareils de lecture, etc.) et le câble d'alimentation de cette unité, mettez cette unité, le téléviseur et les appareils de lecture sous tension.

2 Configurez les réglages de cette unité.

- ① Vérifiez que la fonction ARC est activée sur le téléviseur.
- ② Changez la source d'entrée du téléviseur afin d'afficher l'image à partir de cette unité.
- ③ Appuyez sur ON SCREEN.

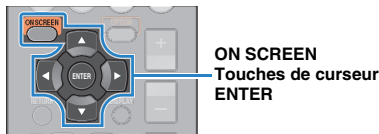

- ④ Utilisez les touches de curseur pour sélectionner « Réglage » et appuyez sur ENTER.

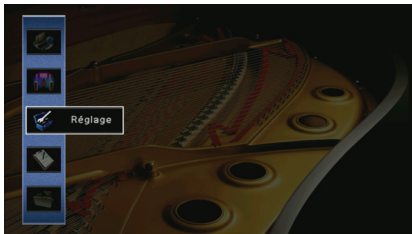

- ⑤ Utilisez les touches de curseur (</>) pour sélectionner « HDMI ».



- ⑥ Utilisez les touches de curseur pour sélectionner « Contrôle HDMI » (Δ/▽) et appuyez sur ENTER.
- ⑦ Utilisez les touches de curseur pour sélectionner « Activé ».
- ⑧ Appuyez sur ON SCREEN.

3 Configurez les réglages pour la fonction de contrôle HDMI.

- ① Activez le contrôle HDMI sur le téléviseur et les appareils de lecture (lecteurs BD/DVD compatibles avec le contrôle HDMI, etc.).
- ② Désactivez l'alimentation principale du téléviseur, puis mettez cette unité et les appareils de lecture hors tension.
- ③ Activez l'alimentation principale du téléviseur, puis mettez cette unité et les appareils de lecture sous tension.
- ④ Changez la source d'entrée du téléviseur afin d'afficher l'image à partir de cette unité.
- ⑤ Vérifiez les points suivants.

Sur cette unité : la source d'entrée à laquelle l'appareil de lecture est raccordé est sélectionnée. Si ce n'est pas le cas, sélectionnez la source d'entrée manuellement.

Sur le téléviseur : la vidéo de l'appareil de lecture s'affiche.

- ⑥ Vérifiez que cette unité est correctement synchronisée avec le téléviseur en mettant ce dernier hors tension ou en réglant le volume du téléviseur à l'aide de sa télécommande.

Tous les réglages nécessaires sont maintenant terminés.

Si vous sélectionnez un programme TV à l'aide de la télécommande, la source d'entrée de cette unité bascule automatiquement sur « AV4 » et les signaux audio du téléviseur sont restitués sur celle-ci.

Si le son du téléviseur n'est pas restitué, vérifiez que l'option « ARC » (p.94) du menu « Réglage » est réglée sur « Activé ».



- Si le contrôle HDMI ne fonctionne pas correctement, essayez de mettre hors tension, puis de nouveau sous tension (ou de débrancher puis rebrancher) les appareils. Cette opération pourrait résoudre le problème.
- En cas d'interruption des signaux audio lors de l'utilisation de la fonction ARC, réglez l'option « ARC » (p.94) du menu « Réglage » sur « Désactivé » et utilisez un câble optique numérique pour recevoir les signaux audio du téléviseur sur cette unité (p.23).



- L'option « AV4 » est définie en tant qu'entrée audio pour le téléviseur en usine. Si vous avez raccordé un appareil externe aux prises AV4, utilisez le réglage « Entrée audio TV » (p.94) du menu « Réglage » pour modifier l'attribution de l'entrée audio du téléviseur. Pour utiliser la fonction SCENE (p.43), vous devez également modifier l'attribution d'entrée pour SCENE(TV).

Méthode de connexion 2 (téléviseurs compatibles avec le contrôle HDMI)

Raccordez le téléviseur à cette unité à l'aide d'un câble HDMI et d'un câble optique numérique.



- Dans les explications suivantes, il est supposé que vous n'avez pas modifié les paramètres « HDMI » (p.94) du menu « Réglage ».
- Le contrôle HDMI n'est disponible que sur la prise HDMI OUT 1.

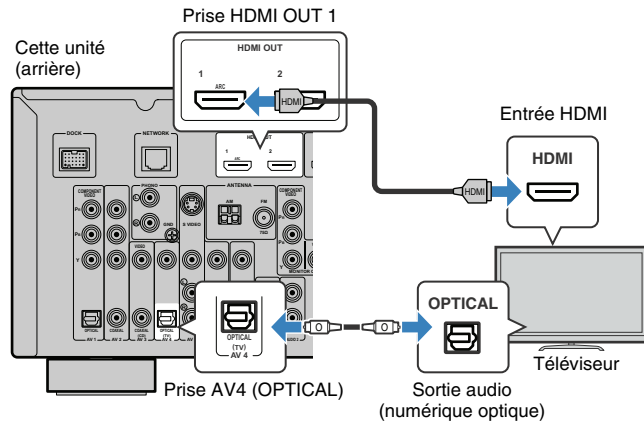

- Si vous établissez une connexion HDMI entre le téléviseur et cette unité, vous pouvez restituer sur le téléviseur tous les signaux vidéo entrés sur cette unité, quel que soit le mode de raccordement des appareils vidéo à cette unité. Pour plus de détails, reportez-vous à « Flux des signaux vidéo » (p.120).
- Vous pouvez raccorder un autre téléviseur ou un projecteur en utilisant la prise HDMI OUT 2 (p.25).

Réglages nécessaires

Pour utiliser la fonction de contrôle HDMI, vous devez configurer les réglages suivants. Pour plus de détails sur les réglages et le fonctionnement de votre téléviseur, reportez-vous au manuel d'utilisation de ce dernier.

1 Une fois que vous avez raccordé les appareils externes (téléviseur, appareils de lecture, etc.) et le câble d'alimentation de cette unité, mettez cette unité, le téléviseur et les appareils de lecture sous tension.

2 Configurez les réglages de cette unité.

- ① Changez la source d'entrée du téléviseur afin d'afficher l'image à partir de cette unité.
- ② Appuyez sur ON SCREEN.



- ③ Utilisez les touches de curseur pour sélectionner « Réglage » et appuyez sur ENTER.

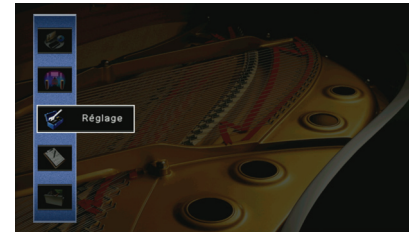

- ④ Utilisez les touches de curseur (◀▶) pour sélectionner « HDMI ».



- ⑤ Utilisez les touches de curseur pour sélectionner « Contrôle HDMI » (△/▽) et appuyez sur ENTER.
- ⑥ Utilisez les touches de curseur pour sélectionner « Activé ».
- ⑦ Appuyez sur ON SCREEN.

3 Configurez les réglages pour la fonction de contrôle HDMI.

- ① Activez le contrôle HDMI sur le téléviseur et les appareils de lecture (lecteurs BD/DVD compatibles avec le contrôle HDMI, etc.).
- ② Désactivez l'alimentation principale du téléviseur, puis mettez cette unité et les appareils de lecture hors tension.
- ③ Activez l'alimentation principale du téléviseur, puis mettez cette unité et les appareils de lecture sous tension.
- ④ Changez la source d'entrée du téléviseur afin d'afficher l'image à partir de cette unité.
- ⑤ Vérifiez les points suivants.

Sur cette unité : la source d'entrée à laquelle l'appareil de lecture est raccordé est sélectionnée. Si ce n'est pas le cas, sélectionnez la source d'entrée manuellement.

Sur le téléviseur : la vidéo de l'appareil de lecture s'affiche.

- ⑥ Vérifiez que cette unité est correctement synchronisée avec le téléviseur en mettant ce dernier hors tension ou en réglant le volume du téléviseur à l'aide de sa télécommande.

Tous les réglages nécessaires sont maintenant terminés.

Si vous sélectionnez un programme TV à l'aide de la télécommande, la source d'entrée de cette unité bascule automatiquement sur « AV4 » et les signaux audio du téléviseur sont restitués sur celle-ci.



- Si le contrôle HDMI ne fonctionne pas correctement, essayez de mettre hors tension, puis de nouveau sous tension (ou de débrancher puis rebrancher) les appareils. Cette opération pourrait résoudre le problème.



- L'option « AV4 » est définie en tant qu'entrée audio du téléviseur en usine. Si vous avez raccordé un appareil externe aux prises AV4 ou si vous souhaitez utiliser une autre prise d'entrée (autre que la prise OPTICAL) pour raccorder le téléviseur, utilisez le réglage « Entrée audio TV » (p.94) du menu « Réglage » pour modifier l'attribution de l'entrée audio du téléviseur. Pour utiliser la fonction SCENE (p.43), vous devez également modifier l'attribution d'entrée pour SCENE(TV).

■ Méthode de connexion 3 (téléviseurs équipés de prises d'entrée HDMI)

Raccordez le téléviseur à cette unité à l'aide d'un câble HDMI et d'un câble optique numérique.

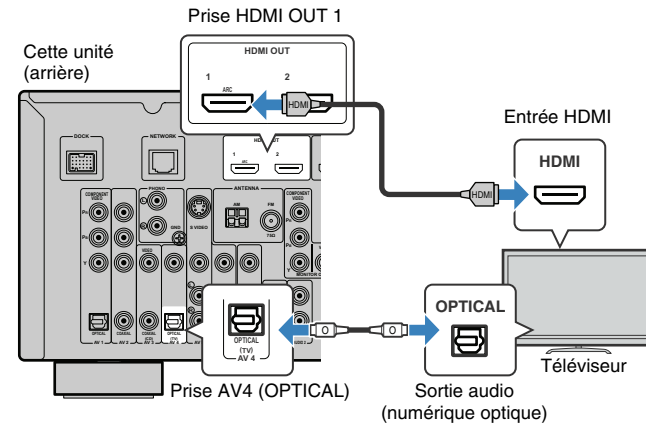

Si vous appuyez sur AV4 ou sur SCENE(TV) pour faire basculer la source d'entrée de cette unité sur « AV4 », les signaux audio du téléviseur sont restitués sur celle-ci.



- Si vous établissez une connexion HDMI entre le téléviseur et cette unité, vous pouvez restituer sur le téléviseur tous les signaux vidéo entrés sur cette unité, quel que soit le mode de raccordement des appareils vidéo à cette unité. Pour plus de détails, reportez-vous à « Flux des signaux vidéo » (p.120).
- Vous pouvez raccorder un autre téléviseur ou un projecteur en utilisant la prise HDMI OUT 2 (p.25).
- Si vous avez raccordé un appareil externe aux prises AV4 ou si vous souhaitez utiliser une autre prise d'entrée (autre que la prise OPTICAL) pour raccorder le téléviseur, raccordez le téléviseur à la prise AV1-6 ou à la prise AUDIO1-2. Pour utiliser la fonction SCENE (p.43), vous devez également modifier l'attribution d'entrée pour SCENE(TV).

■ Méthode de connexion 4 (téléviseurs sans prise d'entrée HDMI)

Selon les prises d'entrée vidéo présentes sur le téléviseur, choisissez l'un des raccordements suivants.

Si vous appuyez sur AV4 ou sur SCENE(TV) pour sélectionner la source d'entrée « AV4 », les signaux audio du téléviseur sont restitués sur cette unité.



- Si vous raccordez votre téléviseur à cette unité à l'aide d'un câble autre qu'un câble HDMI, vous ne pouvez pas restituer sur le téléviseur les signaux vidéo entrés sur cette unité. Par ailleurs, les signaux vidéo analogiques pouvant être restitués sur le téléviseur varient selon le réglage «Conversion analog.-analog.». Pour plus de détails, reportez-vous à « Flux des signaux vidéo » (p.120).



- Si vous avez raccordé un appareil externe aux prises AV4 ou si vous souhaitez utiliser une autre prise d'entrée (autre que la prise OPTICAL) pour raccorder le téléviseur, raccordez le téléviseur à la prise AV1-6 ou à la prise AUDIO1-2. Pour utiliser la fonction SCENE (p.43), vous devez également modifier l'attribution d'entrée pour SCENE(TV).

Raccordement COMPONENT VIDEO (avec un câble vidéo à composantes)

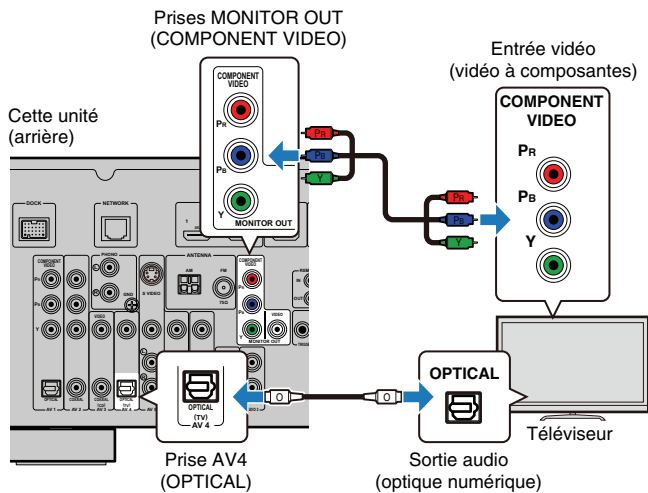

Raccordement VIDEO (vidéo composite) (avec un câble de broche vidéo)

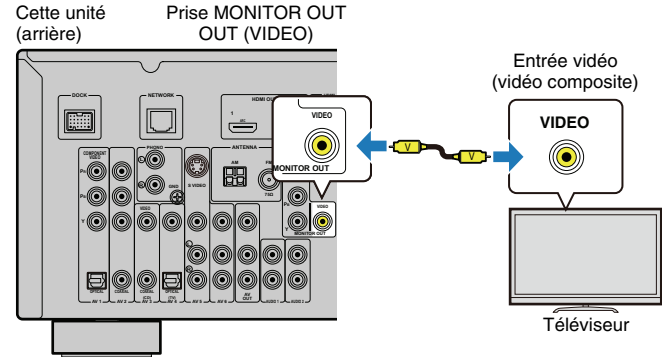

■ Raccordement d'un autre téléviseur ou d'un projecteur

Cette unité a 2 prises de sortie HDMI. Si vous raccordez un autre téléviseur ou un projecteur à cette unité à l'aide d'un câble HDMI, vous pouvez changer les téléviseurs (ou le projecteur) à utiliser pour regarder des vidéos à l'aide de la télécommande (p.42).

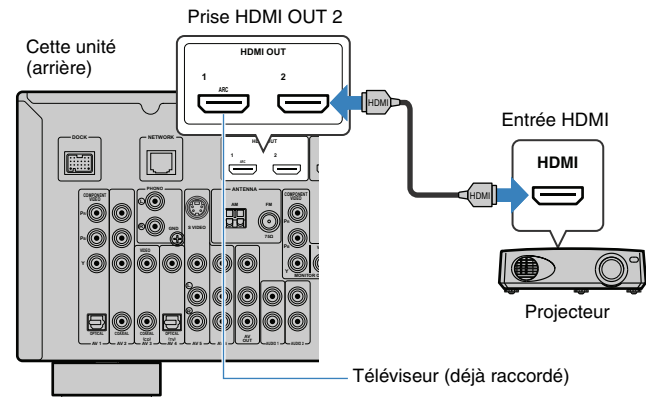

- Le contrôle HDMI n'est pas disponible sur la prise HDMI OUT 2.

4 Raccordement d'appareils externes

Cette unité est équipée de plusieurs prises d'entrée, notamment des prises HDMI vous permettant de raccorder différents types d'appareils de lecture. Pour plus d'informations sur le raccordement d'un iPod, d'un composant Bluetooth ou d'un dispositif de stockage USB, reportez-vous aux pages suivantes.

- Raccordement d'un iPod (p.53)
- Raccordement d'un récepteur Bluetooth (p.58)
- Raccordement d'un dispositif de stockage USB (p.60)

Raccordement d'appareils vidéo (lecteurs BD/DVD, etc.)

Raccordez des appareils vidéo tels que des lecteurs BD/DVD, des décodeurs ou des consoles de jeu à cette unité. Selon les prises de sortie vidéo/audio présentes sur votre appareil vidéo, choisissez l'un des raccordements suivants. Nous vous recommandons d'utiliser une connexion HDMI si l'appareil vidéo est doté d'une prise de sortie HDMI.



- Les signaux vidéos entrés sur cette unité via HDMI doivent être restitués sur le téléviseur connecté à celle-ci à l'aide d'un câble HDMI.



- Si la combinaison des prises d'entrée vidéo/audio configurées sur cette unité ne correspond pas à votre appareil vidéo, modifiez-la selon les prises de sortie présentes sur votre appareil (p.28).

Connexion HDMI

Raccordez un appareil vidéo à cette unité à l'aide d'un câble HDMI.

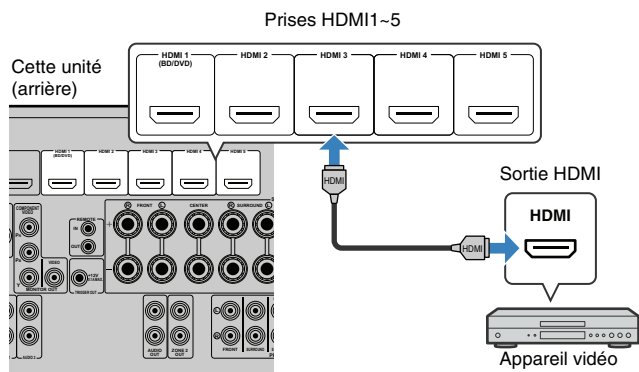

Si vous appuyez sur HDMI1~5 pour sélectionner la source d'entrée, les signaux vidéo/audio lus par l'appareil vidéo seront restitués sur cette unité.

Raccordement vidéo à composantes

Connectez un appareil vidéo à cette unité à l'aide d'un câble vidéo à composantes et d'un câble audio (optique numérique ou coaxial numérique). Selon les prises de sortie audio présentes sur votre appareil vidéo, choisissez un jeu de prises d'entrée (sur cette unité).

Prises de sortie sur l'appareil vidéo		Prises d'entrée sur cet appareil
Vidéo	Audio	
Vidéo à composantes	Optique numérique	AV1 (COMPONENT VIDEO + OPTICAL)
	Coaxiale numérique	AV2 (COMPONENT VIDEO + COAXIAL)

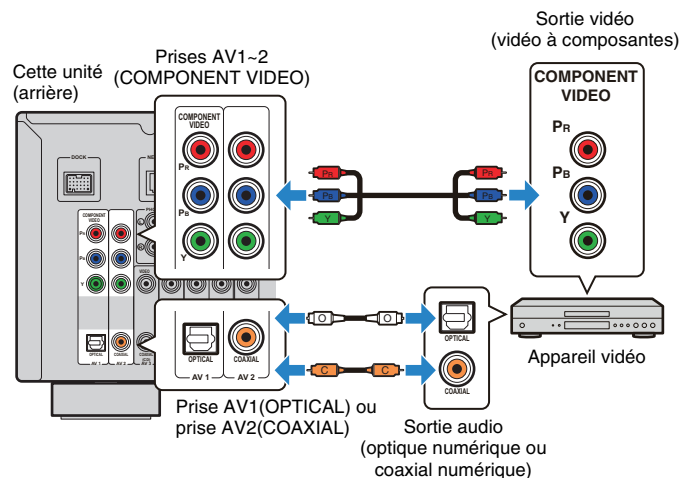

Si vous appuyez sur AV1~2 pour sélectionner la source d'entrée, les signaux vidéo/audio lus par l'appareil vidéo seront restitués sur cette unité.

Raccordement S-video

Raccordez un appareil vidéo à cette unité à l'aide d'un câble S-video et d'un câble de broche stéréo.

Prises de sortie sur l'appareil vidéo		Prises d'entrée sur cet appareil
Vidéo	Audio	
S-video	Stéréo analogique	AV5 (S VIDEO + AUDIO)

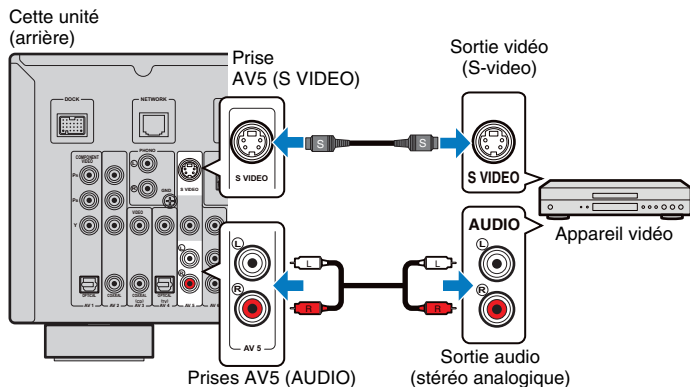

Si vous appuyez sur AV5 pour sélectionner la source d'entrée, les signaux vidéo/audio lus par l'appareil vidéo seront restitués sur cette unité.



- Lorsque des signaux vidéo sont entrés simultanément via les prises S-VIDEO et VIDEO de la prise AV5, la priorité est donnée aux signaux entrés via la prise S-VIDEO.
- Les signaux vidéo analogiques pouvant être restitués sur le téléviseur varient selon le réglage « Conversion analog.-analog ». Pour plus de détails, reportez-vous à « Flux des signaux vidéo » (p.120).

Connexion vidéo composite

Raccordez les appareils vidéo à l'unité avec un câble de broche vidéo et un câble audio (câble coaxial numérique, optique numérique ou de broche stéréo). Selon les prises de sortie audio présentes sur votre appareil vidéo, choisissez un jeu de prises d'entrée (sur cette unité).

Prises de sortie sur l'appareil vidéo		Prises d'entrée sur cet appareil
Vidéo	Audio	
Vidéo composite	Coaxiale numérique	AV3 (VIDEO + COAXIAL)
	Optique numérique	AV4 (VIDEO + OPTICAL)
	Stéréo analogique	AV5 (VIDEO + AUDIO) AV6 (VIDEO + AUDIO)

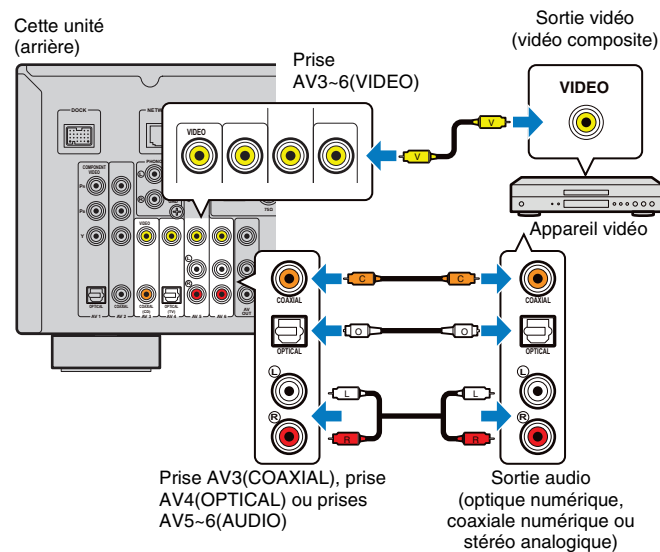

Si vous appuyez sur AV3~6 pour sélectionner la source d'entrée, les signaux vidéo/audio lus par l'appareil vidéo seront restitués sur cette unité.

■ Permutation des prises d'entrée vidéo/audio

Si la combinaison des prises d'entrée vidéo/audio configurées sur cette unité ne correspond pas à votre appareil vidéo, modifiez-la selon les prises de sortie présentes sur votre appareil. Vous pouvez ainsi raccorder un appareil vidéo équipé des prises de sortie vidéo/audio suivantes.

Prises de sortie sur l'appareil vidéo		Prises d'entrée sur cette unité	
Vidéo	Audio	Vidéo	Audio
HDMI	Optique numérique	HDMI1~5	AV1 (OPTICAL) AV4 (OPTICAL)
	Coaxiale numérique	HDMI1~5	AV2~3 (COAXIAL)
	Stéréo analogique	HDMI1~5	AV5~6 (AUDIO) AUDIO 1~2
Vidéo à composantes	Stéréo analogique	AV1~2 (COMPONENT VIDEO)	AV5~6 (AUDIO) AUDIO1~2

Réglages nécessaires

Si, par exemple, vous avez raccordé un appareil vidéo aux prises AV2 (COMPONENT VIDEO) et AV5 (AUDIO) de cette unité, permutez les prises comme suit.

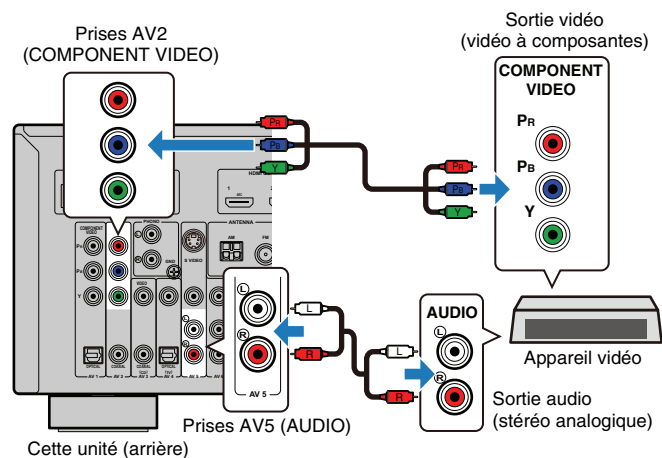

1 Une fois que vous avez raccordé les appareils externes (téléviseur, appareils de lecture, etc.) et le câble d'alimentation de cette unité, mettez cette unité et le téléviseur sous tension.

2 Changez la source d'entrée du téléviseur afin d'afficher l'image à partir de cette unité.

3 Appuyez sur ON SCREEN.

4 Utilisez les touches de curseur pour sélectionner « Entrée » et appuyez sur ENTER.

5 Utilisez les touches de curseur (◀▶) pour sélectionner « AV2 » (prise d'entrée vidéo à utiliser) et appuyez sur la touche de curseur (Δ).

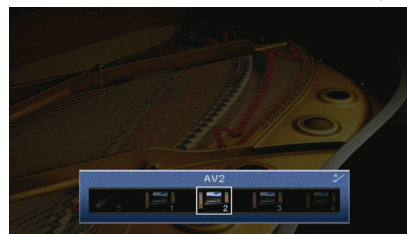

6 Utilisez les touches de curseur pour sélectionner « Entrée audio » et appuyez sur ENTER.

7 Utilisez les touches de curseur pour sélectionner « AV5 » (prise d'entrée audio à utiliser).

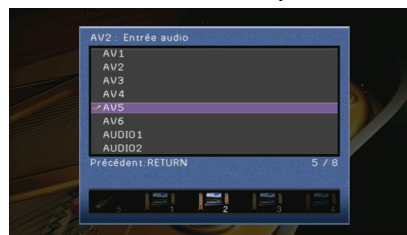

8 Appuyez sur ON SCREEN.

Le réglage nécessaire est maintenant terminé.

Si vous appuyez sur AV2 pour sélectionner la source d'entrée « AV2 », les signaux vidéo/audio lus par l'appareil vidéo seront restitués sur cette unité.

Raccordement des appareils audio (lecteurs CD, etc.)

Raccordez des appareils audio tels qu'un lecteur CD, un lecteur de minidisques et une platine à cette unité. Selon les prises de sortie audio présentes sur votre appareil audio, choisissez l'un des raccordements suivants.

Prises de sortie audio sur l'appareil audio	Prises de sortie audio sur cette unité
Optique numérique	AV1 (OPTICAL) AV4 (OPTICAL)
Coaxiale numérique	AV2~3 (COAXIAL)
Stéréo analogique	AV5~6 (AUDIO) AUDIO1~2
Platine (PHONO)	PHONO

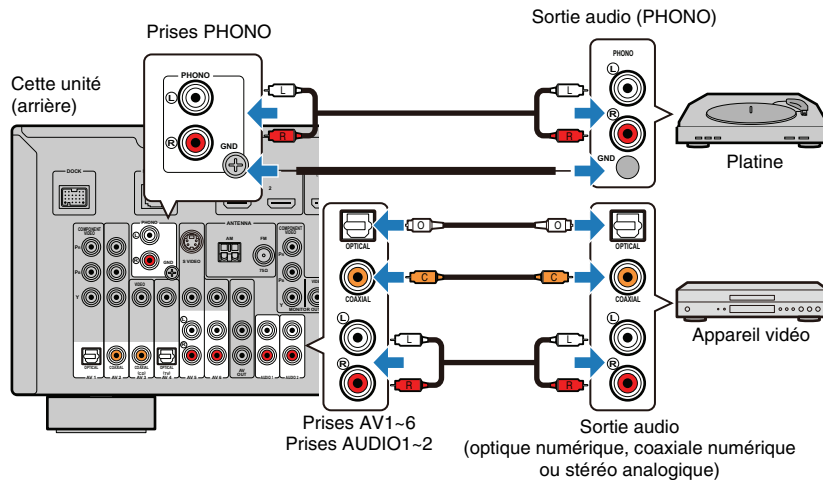

Si vous appuyez sur AV1~6, AUDIO1~2 ou PHONO pour sélectionner la source d'entrée, les signaux audio lus par l'appareil audio seront restitués sur cette unité.

Raccordement aux prises du panneau avant

Utilisez les prises VIDEO AUX situées sur le panneau avant pour raccorder temporairement des appareils tels qu'une console de jeux ou un caméscope à cette unité. Avant de procéder au raccordement, arrêtez la lecture sur l'appareil et baissez le volume de cette unité.

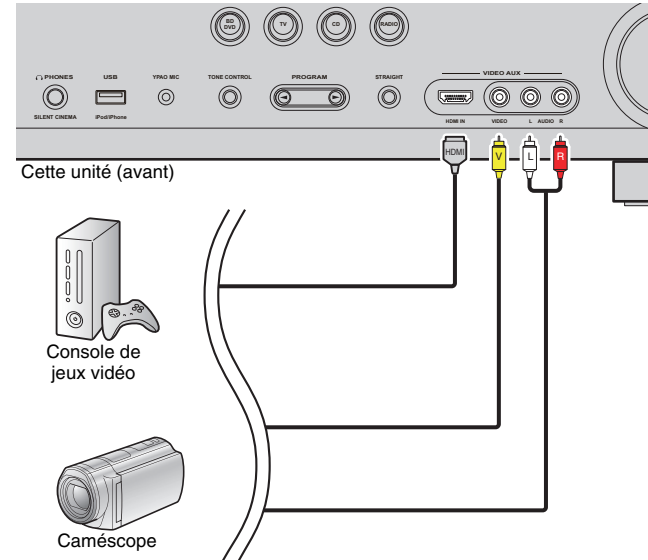

Si vous appuyez sur V-AUX pour sélectionner la source d'entrée « V-AUX », les signaux vidéo/audio lus par l'appareil seront restitués sur cette unité.



- Si vous raccordez des appareils vidéo aux prises HDMI IN et VIDEO/AUDIO, cette unité restitue les signaux vidéo/audio via la prise HDMI IN.
- Lorsque vous ne les utilisez pas, fixez sur les prises VIDEO AUX le cache d'entrée VIDEO AUX fourni afin de les protéger des poussières.

5 Raccordement des antennes FM/AM

Raccordez les antennes FM/AM fournies à cette unité.

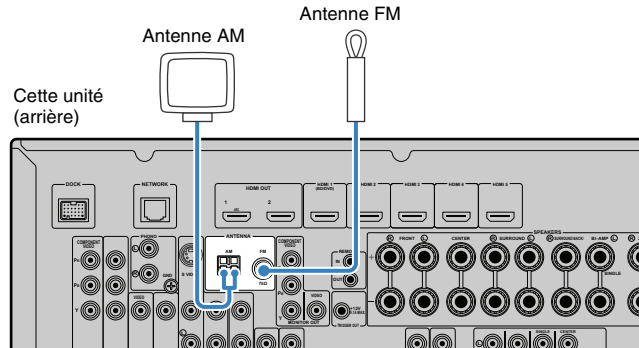

Assemblage et raccordement de l'antenne AM

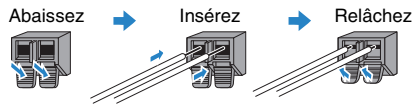
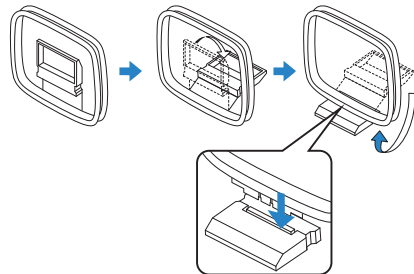

- Déroulez uniquement la longueur nécessaire du câble de l'antenne AM.
- Les câbles de l'antenne AM n'ont pas de polarité.

6 Connexion au réseau

Connectez cette unité à votre routeur à l'aide d'un câble réseau STP (câble CAT-5 ou câble droit supérieur) disponible dans le commerce.

Vous pouvez écouter sur cette unité la radio Internet ou les fichiers musicaux enregistrés sur un PC ou un serveur DLNA tel qu'un serveur NAS (Network Attached Storage).

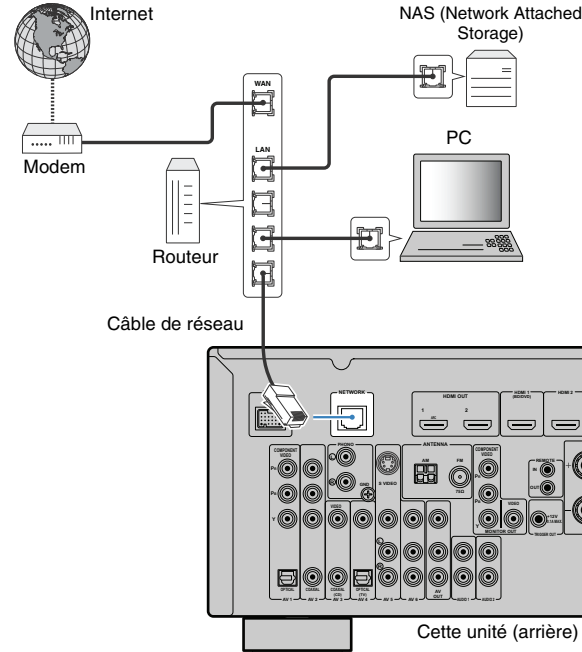

- En cas d'utilisation d'un routeur prenant en charge la fonction DHCP, les paramètres réseau (adresse IP, etc.) seront automatiquement affectés à cette unité et vous ne devez donc pas les y configurer. Si votre routeur ne prend pas en charge la fonction DHCP ou si vous souhaitez configurer manuellement les paramètres réseau, configurez ces paramètres (p.95).
- Vous pouvez vérifier que les paramètres réseau (adresse IP, etc.) sont correctement assignés à l'unité dans la section « Réseau » (p.100) du menu. « Information ».



- Certains logiciels de sécurité installés sur votre PC ou les réglages du pare-feu de vos périphériques réseau (par exemple le routeur) peuvent bloquer l'accès de cette unité à ces périphériques ou à Internet. Dans de tels cas, configurez les paramètres du pare-feu ou du logiciel de sécurité de manière appropriée.
- Vous pouvez raccorder cette unité à 16 serveurs de musique (PC, etc.) au maximum et chaque serveur doit être raccordé au même sous-réseau que cette unité.
- Pour utiliser ce service via Internet, nous vous recommandons d'utiliser une connexion à large bande.

7 Raccordement d'autres appareils

Raccordement d'un amplificateur de puissance externe

Lors du raccordement d'un amplificateur de puissance externe (pré-amplificateur principal) pour accentuer la sortie des enceintes, raccordez les prises d'entrée de l'amplificateur de puissance aux prises PRE OUT de cette unité. Les mêmes signaux de voie sont restitués à partir des prises PRE OUT depuis leurs bornes SPEAKERS correspondantes.

Cette unité (arrière)

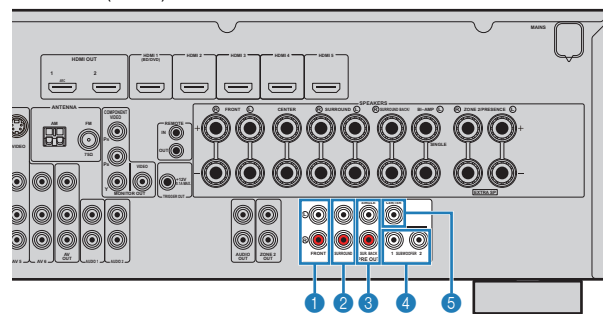

1 Prises FRONT

Sons de la voie avant de sortie.

2 Prises SURROUND

Sons de la voie surround de sortie.

3 Prises SUR. BACK

Sons de la voie surround arrière de sortie. Lorsque vous n'utilisez qu'un amplificateur externe pour la voie surround arrière, vous devez la raccorder à la prise SINGLE (côté Gauche).

4 Prises SUBWOOFER1~2

Pour le raccordement d'un caisson de graves avec amplificateur intégré. Lorsque 2 subwoofer sont raccordés, ces caissons restituent un son identique.

5 Prise CENTER

Produit les sons de voie centrale.

Raccordement d'appareils d'enregistrement vidéo/audio

Vous pouvez raccorder des appareils d'enregistrement vidéo/audio aux prises AV OUT et AUDIO OUT. Ces prises restituent les signaux vidéo/audio analogiques sélectionnés comme entrée.



- Pour copier des données vidéo/audio à partir d'un appareil vidéo, raccordez cet appareil aux prises AV5-6 ou V-AUX (VIDEO/AUDIO) de cette unité.
- Pour copier des données audio à partir d'un appareil audio, raccordez cet appareil aux prises AV5-6, AUDIO1-2 ou V-AUX (AUDIO) de cette unité.

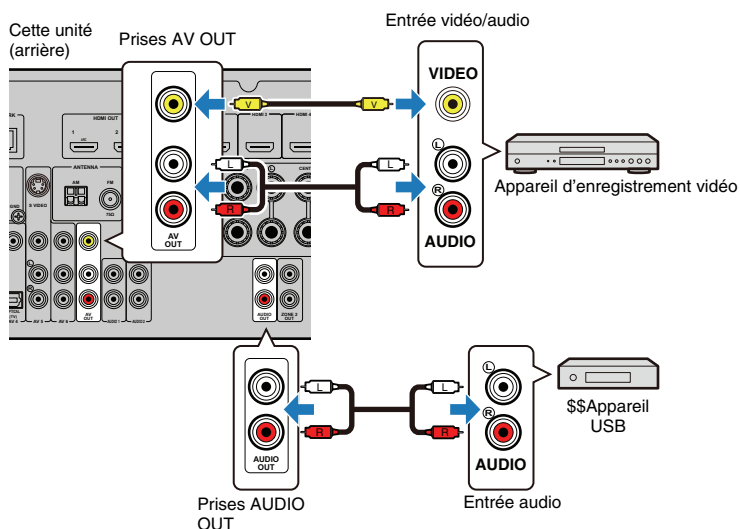

Raccordement d'un appareil compatible avec la lecture SCENE link (raccordement distant)

Si votre appareil Yamaha peut transmettre des signaux de commande SCENE, vous pouvez contrôler ce produit en association avec une sélection de scène (p.43) en le raccordant à la prise REMOTE OUT à l'aide d'un minicâble monophonique.

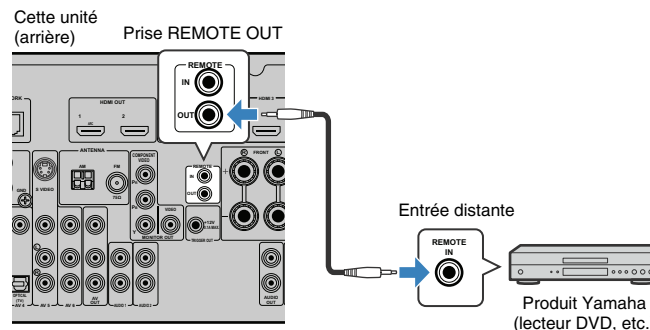

- Si vous raccordez un produit Yamaha compatible avec la lecture SCENE link à la prise REMOTE OUT, vous pouvez démarrer la lecture sur cet appareil en association avec une sélection de scène (p.43). Pour activer la lecture SCENE link, indiquez le type d'appareil dans « Commande de l'appareil » (p.82) dans le menu « Scène ».
- Vous connectez également un émetteur/récepteur de signal infrarouge pour pouvoir commander les appareils dans la zone principale à partir de Zone2 (p.69).

Raccordement d'un appareil compatible avec la fonction déclencheur

Cette fonction permet de contrôler un appareil externe conjointement aux opérations (mise sous/hors tension, sélection d'entrée, etc.). Si votre caisson de graves Yamaha prend en charge le raccordement du système ou si votre unité est dotée d'une prise d'entrée de déclenchement, vous pouvez utiliser la fonction déclencheur en raccordant l'appareil externe à la prise TRIGGER OUT.

Cette unité (arrière)

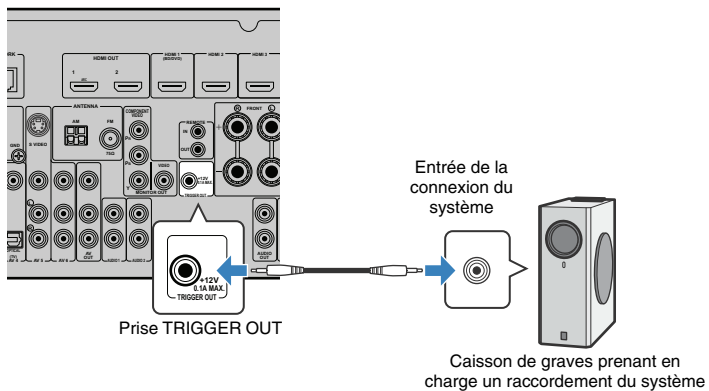

- Vous pouvez configurer les réglages de la fonction déclencheur dans l'option « Sortie déclencheur » (p.98) du menu « Réglage ».

8 Raccordement du câble d'alimentation

Une fois tous les raccords terminés, branchez le câble d'alimentation.

Cette unité (arrière)

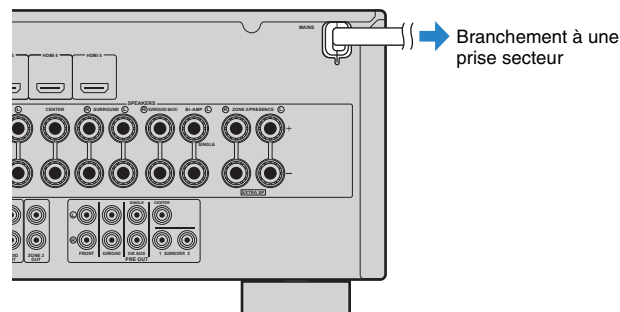

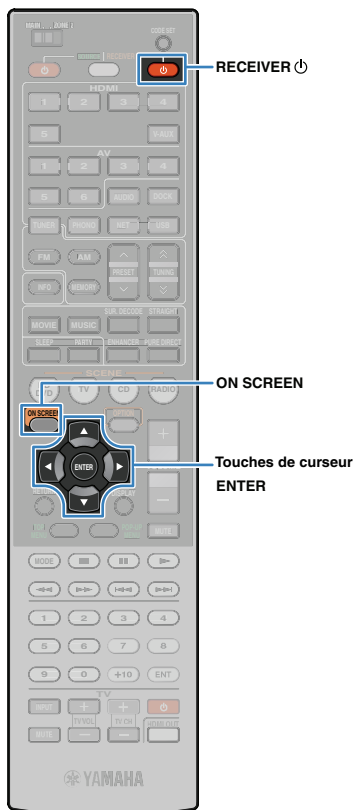

9 Sélection d'une langue dans le menu affiché à l'écran

Sélectionnez la langue souhaitée dans le menu affiché à l'écran parmi les langues suivantes : allemand, anglais (par défaut), espagnol, français, japonais et russe.

- 1 Appuyez sur RECEIVER pour mettre cette unité sous tension.
- 2 Mettez le téléviseur sous tension et changez la source d'entrée afin d'afficher l'image à partir de cette unité.
- 3 Appuyez sur ON SCREEN.
- 4 Utilisez les touches de curseur pour sélectionner « Réglage » et appuyez sur ENTER.

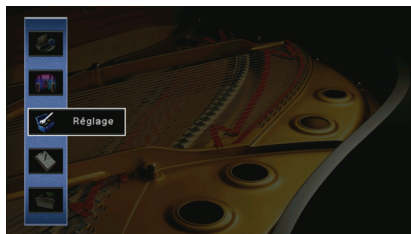

- 5 Utilisez les touches de curseur (,) pour sélectionner « Langue » et les touches de curseur (,) pour sélectionner la langue souhaitée.



- 6 Pour quitter le menu, appuyez sur ON SCREEN.



- Les informations affichées sur la face avant sont exclusivement présentées en anglais.



10 Optimisation automatique des réglages d'enceintes (YPAO)

Grâce à la fonction YPAO (Yamaha Parametric room Acoustic Optimizer), cette unité détecte automatiquement les raccordements des enceintes et la distance entre celles-ci et la position d'écoute. Elle optimise également les réglages des enceintes tels que les paramètres d'équilibre du volume et les paramètres acoustiques qui conviennent à la pièce.



Notez les points suivants lorsque vous effectuez une mesure YPAO.

- Utilisez la fonction YPAO après avoir raccordé le téléviseur et les enceintes à cette unité.
- Lors de la mesure, les signaux test sont restitués à un volume élevé. Restez attentif à ce que le signal test n'effraie pas les jeunes enfants. Évitez également d'utiliser cette fonction la nuit, où elle peut constituer une nuisance pour les autres.
- Lors de la mesure, vous ne pouvez pas régler le volume.
- Faites en sorte que la pièce soit le plus calme possible.
- Ne raccordez pas d'écouteurs.
- Si votre caisson de graves prend en charge la fonction de mise en veille automatique, désactivez-la.

- 1 Appuyez sur **RECEIVER**  pour mettre cette unité sous tension.
- 2 Mettez le téléviseur sous tension et changez la source d'entrée afin d'afficher l'image à partir de cette unité.
- 3 Mettez sous tension le caisson de graves et réglez le volume à moitié. Si la fréquence de transition est réglable, réglez-la sur la valeur maximale.

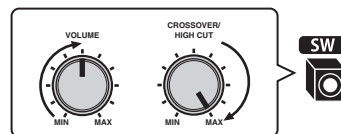

- 4 Placez le microphone YPAO à hauteur de l'oreille dans votre position d'écoute et raccordez-le à la prise YPAO MIC située sur le panneau avant.

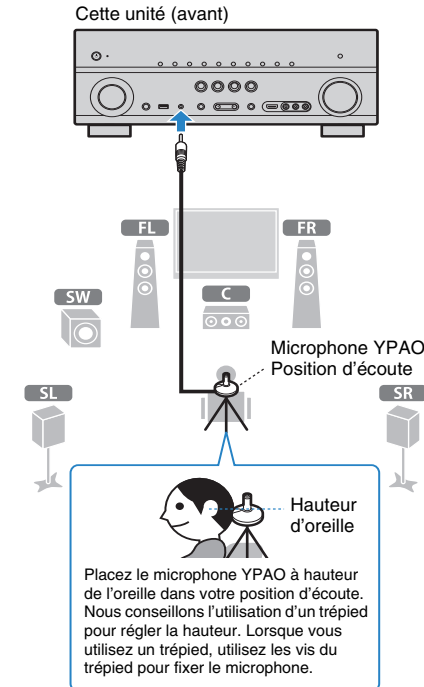



Touches de curseur
ENTER

L'écran suivant apparaît sur le téléviseur.

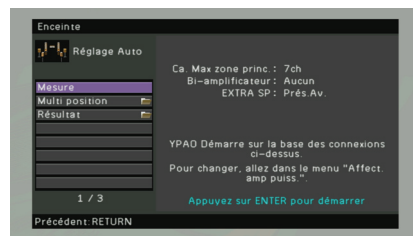

- Pour annuler l'opération, débranchez le microphone YPAO avant le début de l'opération de mesure.

5 Si vous le souhaitez, changez de méthode de mesure (multi/simple).

Utilisez les touches de curseur pour sélectionner « Multi Position » et appuyez sur ENTER.

Utilisez les touches de curseur pour sélectionner un réglage et appuyez sur ENTER.

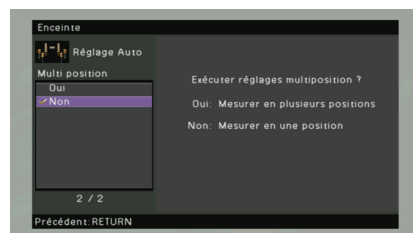

Réglages

Oui	Sélectionnez cette option si votre position d'écoute est variable ou vous souhaitez profiter du son surround avec d'autres personnes. Vous pouvez effectuer la mesure jusqu'à 8 positions pour optimiser les réglages d'enceinte afin de les adapter à toutes ces positions (mesures multiples).
Non (par défaut)	Sélectionnez cette option si votre position d'écoute est fixe (une seule position). Vous n'effectuerez la mesure qu'une fois pour optimiser les réglages d'enceinte afin de les adapter à cette position (mesure unique).



- Si vous effectuez une seule mesure, vous pourrez bénéficier du son surround à cette position avec des réglages d'enceinte optimisés. Si vous effectuez des mesures multiples, les réglages d'enceinte seront optimisés afin que vous puissiez bénéficier du son surround dans un espace plus vaste.

Mesure unique

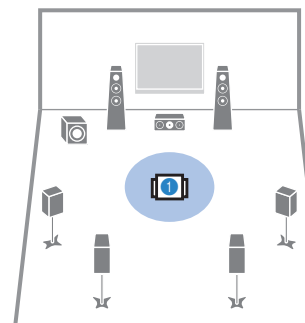

Mesures multiples
(5 positions d'écoute)

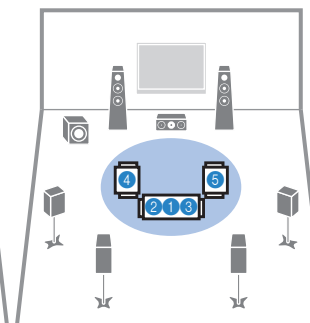

Mesures multiples
(1 position d'écoute + 4 circonférences)

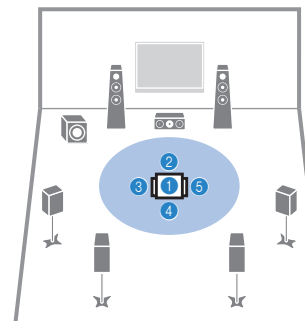

Mesures multiples
(2 positions d'écoute + avant/arrière)

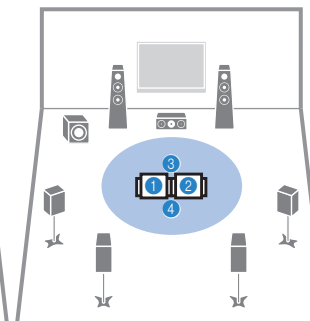

Toutes les préparations sont désormais terminées. Reportez-vous à la page suivante pour commencer la mesure.

Lorsque « Multi Position » est réglé sur « Oui » :
« Mesure à plusieurs positions d'écoute (mesures multiples) » (p.38)

Lorsque « Multi Position » est réglé sur « Non » :
« Mesure à une position d'écoute (mesure unique) » (p.37)

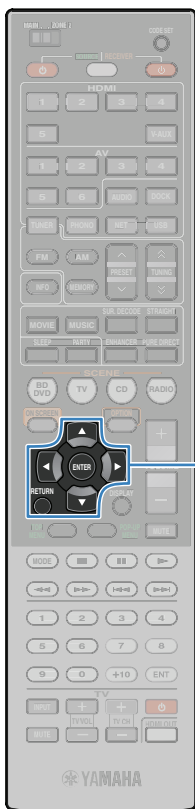

Touches de curseur
ENTER
RETURN

Mesure à une position d'écoute (mesure unique)

Lorsque « Multi Position » est réglé sur « Non », suivez la procédure ci-dessous pour effectuer la mesure.



- La mesure YPAO ne sera pas correctement effectuée si des obstacles sont présents dans la pièce.
- Pendant la mesure (environ 3 minutes), placez les objets pouvant constituer un obstacle dans les coins ou retirez-les de la pièce.

1 Pour démarrer la mesure, utilisez les touches de curseur pour sélectionner « Mesure », puis appuyez sur ENTER.

La mesure commence dans 10 secondes. Appuyez de nouveau sur ENTER pour démarrer la mesure immédiatement.



- Pour annuler la mesure, appuyez sur RETURN.

Lorsque la mesure est terminée, l'écran suivant apparaît sur le moniteur TV.



- Si un message d'erreur (par exemple E-1) ou d'avertissement (par exemple W-1) apparaît, reportez-vous aux sections « Messages d'erreur » (p.40) ou « Messages d'avertissement » (p.41).



- Pour vérifier les résultats de la mesure, sélectionnez « Résultat ». Pour plus de détails, reportez-vous à « Vérification des résultats de la mesure » (p.39).

2 Utilisez les touches de curseur pour sélectionner « Enregistrer/Annuler » et appuyez sur ENTER.

3 Pour enregistrer les résultats de la mesure, utilisez les touches du curseur pour sélectionner « ENREG. », puis appuyez sur ENTER.



Les nouveaux réglages d'enceinte sont appliqués.



- Pour terminer la mesure sans enregistrer le résultat, sélectionnez « ANNUL ».

4 Retirez le microphone YPAO de l'unité.

L'optimisation des réglages d'enceintes est terminée.

Attention

- Le microphone YPAO étant sensible à la chaleur, ne le placez pas dans un endroit où il pourrait être exposé directement à la lumière ou à des températures élevées (sur un équipement AV, etc.).



Touches de curseur
ENTER
RETURN

Mesure à plusieurs positions d'écoute (mesures multiples)

Lorsque « Multi Position » est réglé sur « Oui », suivez la procédure ci-dessous pour effectuer la mesure.



- La mesure YPAO ne sera pas correctement effectuée si des obstacles sont présents dans la pièce.
- Pendant la mesure, placez les objets pouvant constituer un obstacle dans les coins ou retirez-les de la pièce. Cela prend environ 10 minutes pour effectuer la mesure jusqu'à 8 positions d'écoute.
- Si un message d'erreur (par exemple E-1) ou d'avertissement (par exemple W-1) apparaît, reportez-vous aux sections « Messages d'erreur » (p.40) ou « Messages d'avertissement » (p.41).

1 Pour démarrer la mesure, utilisez les touches de curseur pour sélectionner « Mesure », puis appuyez sur ENTER.

La mesure commence dans 10 secondes. Appuyez de nouveau sur ENTER pour démarrer la mesure immédiatement.



- Pour annuler la mesure, appuyez sur RETURN.

Lorsque la mesure à la première position est terminée, l'écran suivant apparaît sur le moniteur TV.



2 Déplacez le microphone YPAO à la position d'écoute suivante et appuyez sur ENTER.

Répétez l'étape 2 jusqu'à ce que la mesure aux positions d'écoute (jusqu'à 8) soit effectuée.

3 Si la mesure à toutes les positions d'écoute est terminée, utilisez les touches de curseur afin de sélectionner « ANNUL » et appuyez sur ENTER.

Si vous avez effectué la mesure à 8 positions d'écoute, l'écran suivant apparaît automatiquement.



- Pour vérifier les résultats de la mesure, sélectionnez « Résultat ». Pour plus de détails, reportez-vous à « Vérification des résultats de la mesure » (p.39).

4 Utilisez les touches de curseur pour sélectionner « Enregistrer/Annuler » et appuyez sur ENTER.

5 Pour enregistrer le résultat de la mesure, utilisez les touches du curseur pour sélectionner « ENREG. », puis appuyez sur ENTER.



Les nouveaux réglages d'enceinte sont appliqués.



- Pour terminer la mesure sans enregistrer le résultat, sélectionnez « ANNUL ».

6 Retirez le microphone YPAO de l'unité.

L'optimisation des réglages d'enceintes est terminée.

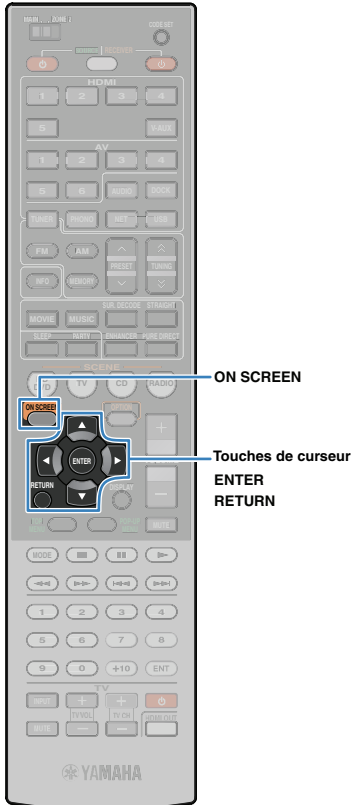

Attention

- Le microphone YPAO étant sensible à la chaleur, ne le placez pas dans un endroit où il pourrait être exposé directement à la lumière ou à des températures élevées (sur un équipement AV, etc.).

Vérification des résultats de la mesure

Vous pouvez vérifier les résultats de la mesure YPAO.

1 Une fois la mesure effectuée, appuyez sur les touches de curseur pour sélectionner « Résultat », puis appuyez sur ENTER.



Vous pouvez également sélectionner « Résultat » à partir de « Réglage Auto » (p.87) dans le menu « Réglage ». Dans ce cas, les résultats de la mesure précédente sont affichés.

L'écran suivant apparaît.

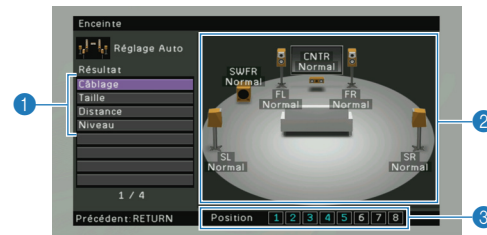

Éléments des résultats de la mesure

Résultats détaillés de la mesure

Le nombre de positions mesurées (si vous effectuez plusieurs mesures)

2 Utilisez les touches de curseur pour sélectionner un élément.

Câblage

Polarité de chaque enceinte
 Normal : Le câble d'enceinte est raccordé avec la polarité correcte (+/-).
 Inversé : Il se peut que le câble d'enceinte soit connecté avec la polarité opposée (+/-).

Taille	Taille de chaque enceinte (fréquence de transition du caisson de graves) Large : l'enceinte peut reproduire efficacement les signaux de fréquences graves. Petite : l'enceinte ne peut pas reproduire efficacement les signaux de fréquences graves.
Distance	Distance entre la position d'écoute et chaque enceinte
Niveau	Réglage du niveau de sortie pour chaque enceinte



Lorsqu'un problème survient sur une enceinte, un message encadré en rouge s'affiche.

3 Pour terminer de vérifier les résultats et revenir à l'écran précédent, appuyez sur RETURN.

Rechargement des réglages YPAO précédents

Lorsque les réglages d'enceinte que vous avez configurés manuellement ne conviennent pas, exécutez la procédure ci-dessous pour les supprimer et recharger les réglages YPAO précédents.

1 Dans le menu « Réglage », sélectionnez « Enceinte », « Réglage Auto », puis « Résultat » (p.86).
2 Utilisez les touches de curseur pour sélectionner « Récharger rég. » et appuyez sur ENTER.



3 Pour quitter le menu, appuyez sur ON SCREEN.

Messages d'erreur

Si un message d'erreur s'affiche durant la mesure, résolvez le problème et réexécutez la procédure YPAO.



Message d'erreur	Causes possibles	Actions correctives
E-1 : Pas enc. Av	Les enceintes avant ne sont pas détectées.	
E-2 : Pas enc. Surr.	L'une des enceintes surround n'est pas détectée.	Suivez les instructions affichées à l'écran pour sortir du mode YPAO, mettez cette unité hors tension, puis vérifiez les raccordements des enceintes.
E-3 : Pas enc. Prés. Av.	L'une des enceintes de présence n'est pas détectée.	
E-4 : SBR→SBL	Une enceinte surround arrière est connectée du côté droit uniquement.	Lorsque vous n'utilisez qu'une enceinte surround arrière, vous devez la raccorder à la prise SINGLE (côté L). Suivez les instructions affichées à l'écran pour sortir du mode YPAO, mettez cette unité hors tension, puis raccordez à nouveau l'enceinte.
E-5 : Bruyant	Le bruit est trop assourdissant.	Faites en sorte que la pièce soit silencieuse et suivez les instructions affichées à l'écran pour redémarrer la mesure. Si vous sélectionnez « CONT. », l'opération de mesure redémarre à condition que cette unité ignore l'erreur liée au bruit, même si des bruits sont détectés.
E-6 : Vérif. Surr.	Une enceinte surround arrière est raccordée mais aucune enceinte surround n'est connectée.	Des enceintes surround doivent être raccordées lorsque vous utilisez des enceintes surround arrière. Suivez les instructions affichées à l'écran pour sortir du mode YPAO et mettez cette unité hors tension, puis raccordez à nouveau les enceintes.
E-7 : Aucun MIC	Le microphone YPAO a été enlevé.	Raccordez fermement le microphone YPAO à la prise YPAO MIC et suivez les instructions affichées à l'écran pour redémarrer la mesure.
E-8 : Aucun signal	Le microphone YPAO ne parvient pas à détecter de tonalité d'essai.	Raccordez fermement le microphone YPAO à la prise YPAO MIC et suivez les instructions affichées à l'écran pour redémarrer la mesure. Si cette erreur se répète, contactez votre revendeur ou le centre d'entretien Yamaha agréé.
E-9 : Annulé	La mesure a été annulée.	Suivez les instructions affichées à l'écran pour redémarrer la mesure. Pour annuler la mesure, sélectionnez « QUITT ».
E-10 : Erreur int.	Une erreur interne s'est produite.	Suivez les instructions affichées à l'écran pour sortir du mode YPAO et mettez cette unité hors tension, puis sous tension. Si cette erreur se répète, contactez votre revendeur ou le centre d'entretien Yamaha agréé.

Messages d'avertissement

Même si un message d'avertissement s'affiche après la mesure, vous pouvez enregistrer les résultats en suivant les instructions affichées à l'écran. Cependant, nous vous conseillons d'exécuter de nouveau la procédure YPAO pour pouvoir utiliser cette unité avec un réglage optimal des enceintes.



Message d'avertissement	Causes possibles	Actions correctives
W-1 : Hors phase	Il se peut qu'un des câbles d'enceinte soit connecté avec la polarité opposée (+/-).	Sélectionnez « Câblage » dans « Résultat » (p.39) et vérifiez les raccordements de câble (+ et -) de l'enceinte désignée par « Inversé ». Si cette enceinte n'est pas raccordée correctement, mettez l'unité hors tension et raccordez de nouveau le câble d'enceinte. Selon le type d'enceintes ou l'environnement, ce message peut apparaître, même si les enceintes sont correctement raccordées.
W-2 : Hors portée	Une des enceintes est placée à plus de 24 m de la position d'écoute.	Sélectionnez « Distance » dans « Résultat » (p.39) et déplacez l'enceinte indiquée par « >24,00m (>80,0ft) » à moins de 24 m de la position d'écoute.
W-3 : Erreur niveau	Il y a une différence de volume importante entre les enceintes.	Vérifiez l'environnement d'utilisation et les raccordements de câble (+ et -) de chaque enceinte, ainsi que le volume du caisson de graves. Nous vous conseillons d'utiliser les mêmes enceintes ou des enceintes dont les spécifications soient aussi similaires que possible.

LECTURE

Opérations de lecture de base

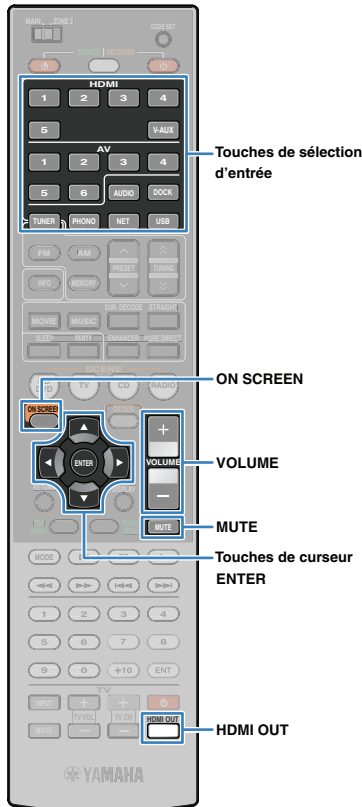

- 1 Mettez sous tension les appareils externes (téléviseur, lecteur BD/DVD, etc.) raccordés à cet unité.
- 2 Utilisez les touches de sélection d'entrée pour sélectionner une source d'entrée.
- 3 Démarrez la lecture sur l'appareil externe ou sélectionnez une station de radio.
Reportez-vous au mode d'emploi de l'appareil externe. Pour de plus amples détails sur les opérations suivantes, reportez-vous aux pages correspondantes :
 - Écoute d'émission FM/AM (p.49)
 - Lecture de musique/vidéos sur un iPod (p.53)
 - Lecture de musique via Bluetooth (p.58)
 - Lecture de musique stockée sur un dispositif de stockage USB (p.60)
 - Lecture de musique stockée sur des PC (p.63)
 - Écoute de la radio Internet (p.66)

4 Appuyez sur VOLUME pour régler le volume.



- Pour mettre le son en sourdine, appuyez sur MUTE. Appuyez de nouveau sur MUTE pour remettre le son.
- Pour régler les aigus et les graves, utilisez le menu « Option » ou la touche TONE CONTROL du panneau avant (p.77).



Sélection d'une entrée à l'écran

- ① Appuyez sur ON SCREEN.
- ② Utilisez les touches de curseur pour sélectionner « Entrée » et appuyez sur ENTER.
- ③ Utilisez les touches de curseur pour sélectionner la source d'entrée souhaitée et appuyez sur ENTER.

Sélection d'une prise de sortie HDMI

1 Appuyez sur HDMI OUT pour sélectionner une prise HDMI OUT.

À chaque pression de cette touche, la prise HDMI OUT à utiliser pour la sortie du signal change.



HDMI OUT 1+2	Emet le même signal aux deux prises HDMI OUT 1 et HDMI OUT 2.
HDMI OUT 1	Emet les signaux à la prise HDMI OUT sélectionnée.
HDMI OUT 2	Emet les signaux à la prise HDMI OUT sélectionnée.
HDMI OUT Off	N'émet pas les signaux aux prises HDMI OUT.



- Vous pouvez également sélectionner une prise de sortie HDMI en sélectionnant une scène (p.43).
- Lorsque « HDMI OUT 1+2 » est sélectionné, cet appareil émet les signaux vidéo à la résolution la plus élevée que prennent en charge les deux téléviseurs raccordés à cet appareil. (Par exemple, si vous avez raccordé un téléviseur 1080p TV à la prise HDMI OUT 1, et un téléviseur 720p à la prise HDMI OUT 2, cet appareil émet des signaux vidéo 720p.)

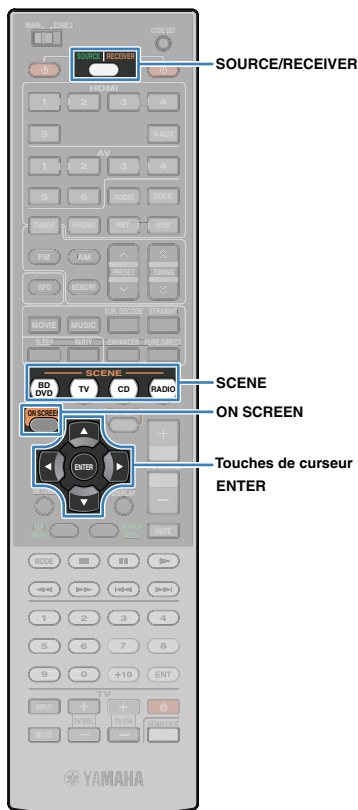

Sélection simultanée de la source d'entrée et des réglages favoris (SCENE)

La fonction SCENE permet de sélectionner par le biais d'une seule touche la source d'entrée attribuée, le programme sonore, l'activation/la désactivation du mode Compressed Music Enhancer et la prise de sortie HDMI.

1 Appuyez sur SCENE.

La source d'entrée et les réglages enregistrés pour la scène correspondante sont sélectionnés. L'unité s'allume automatiquement lorsqu'elle se trouve en mode veille.

Par défaut, les réglages suivants sont enregistrés pour chaque scène.

SCENE	Entrée	Programme sonore	Compressed Music Enhancer	Prise de sortie HDMI
BD/DVD	HDMI1	MOVIE (Drama)	Desactive	HDMI OUT 1+2
TV	AV4	STRAIGHT	Activé	HDMI OUT 1+2
CD	AV3	STRAIGHT	Desactive	HDMI OUT 1+2
RADIO	TUNER	MUSIC (7ch Stereo)	Activé	HDMI OUT 1+2



- Appuyez sur ON SCREEN.
- Utilisez les touches de curseur pour sélectionner « Scène » et appuyez sur ENTER.
- Utilisez les touches de curseur pour sélectionner la scène souhaitée et appuyez sur ENTER.

Configuration des attributions de scène

1 Effectuez les opérations suivantes pour préparer les réglages à attribuer à une scène.

- Sélectionnez une source d'entrée (p.42)
- Sélectionnez un programme sonore (p.44)
- Activez/désactivez le mode Compressed Music Enhancer (p.48)
- Sélectionnez une prise de sortie HDMI (p.42)

2 Appuyez sur la touche SCENE et maintenez-la enfoncée jusqu'à ce que « SET Complete » apparaisse sur l'afficheur de la face avant.



3 Pour commander l'appareil de lecture correspondant après avoir sélectionné la scène, maintenez enfoncées simultanément la touche SCENE et la touche de sélection d'entrée pendant plus de 3 secondes.

Une fois le réglage terminé, le témoin SOURCE/RECEIVER clignote à deux reprises.



- Si vous n'avez pas encore enregistré le code de télécommande de l'appareil de lecture, reportez-vous à la section « Définition des codes de télécommande pour les appareils de lecture » (p.105) pour effectuer cette tâche.
- Vous pouvez également configurer les attributions de scène dans le menu « Scène » (p.82).
- Vous pouvez démarrer la lecture d'appareils externes raccordés à cette unité via HDMI ou d'un produit Yamaha raccordé à la prise REMOTE OUT, conjointement à la sélection de scène (lecture SCENE link). Pour activer la lecture SCENE link, indiquez le type d'appareil dans « Commande de l'appareil » (p.82) dans le menu « Scène ».

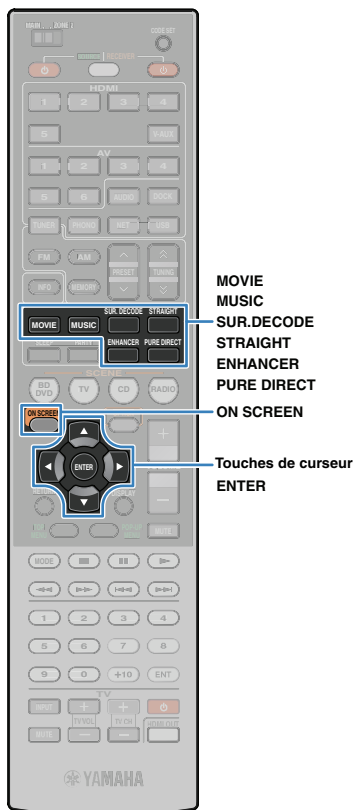

Sélection du mode sonore

Cette unité est équipée de nombreux programmes sonores et décodeurs d'ambiance qui vous permettent de profiter de sources de lecture avec un mode sonore favori (effet de champ sonore, lecture stéréo, etc.).

Sélection d'un programme sonore adapté aux films (p.45)

Appuyez à plusieurs reprises sur MOVIE.

Sélection d'un programme sonore adapté à la musique et à la lecture stéréo (p.46)

Appuyez à plusieurs reprises sur MUSIC.

Sélection d'un décodeur d'ambiance (p.47)

Appuyez à plusieurs reprises sur SUR.DECODE.

Permutation vers le mode de décodage direct (p.47)

Appuyez sur STRAIGHT.

Permutation vers le mode Pure Direct (p.48)

Appuyez sur PURE DIRECT.

Activation du mode Compressed Music Enhancer (p.48)

Appuyez sur ENHANCER.



Sélection à l'écran d'un programme sonore et d'un décodeur d'ambiance

- ① Appuyez sur ON SCREEN.
- ② Utilisez les touches de curseur pour sélectionner « Programme sonore » et appuyez sur ENTER.
- ③ Utilisez les touches de curseur pour sélectionner un programme sonore et un décodeur d'ambiance et appuyez sur ENTER.



- Vous pouvez modifier les réglages des programmes sonores et des décodeurs d'ambiance dans le menu « Programme sonore » (p.84).
- Le mode sonore peut être appliqué séparément à chaque source d'entrée.
- Lorsque vous lisez des signaux audio avec une fréquence d'échantillonnage supérieure à 96 kHz ou des sources DTS Express, le mode de décodage direct (p.47) est sélectionné automatiquement.
- Vous pouvez vérifier quelles enceintes restituent actuellement du son avec les témoins d'enceintes du panneau avant (p.9) ou à l'aide de l'écran « Signal audio » du menu « Information » (p.99).

Profiter des effets de champ sonore (CINEMA DSP)

CINEMA DSP

L'unité est équipée de nombreux programmes sonores qui utilisent la technologie DSP originale de Yamaha (CINEMA DSP). Celle-ci crée des champs sonores qui vous permettent de vous sentir chez vous comme au cinéma ou dans une salle de concert.

Catégorie de programme sonore



- Lorsque vous lisez des sources DTS-HD, le décodeur DTS est automatiquement sélectionné.

Programmes sonores adaptés aux films (MOVIE)

Les programmes sonores suivants sont optimisés pour afficher les sources vidéo telles que films, programmes de télévision et jeux.

MOVIE THEATER

Standard	Ce programme crée un champ sonore accentuant l'impression d'ambiance sans perturber le positionnement original du son correspondant aux différentes voies d'une gravure Dolby Digital ou DTS. Il répond au concept de cinéma idéal où le public est enveloppé de belles réverbérations venant de la gauche, de la droite et de l'arrière.
Spectacle	Cette correction restitue l'ambiance spectaculaire des superproductions cinématographiques. Il reproduit le champ sonore d'un grand cinéma correspondant aux films en cinémascope ou grand écran avec une excellente dynamique offrant tout à partir des sons les plus fins jusqu'aux sons les plus puissants et impressionnants.
Sci-Fi	Cette correction restitue le son très élaboré des tout derniers films de science fiction et des films contenant des effets spéciaux. Elle reproduit des dialogues se distinguant nettement des effets sonores et de la musique de fond pour toutes sortes d'ambiances cinématographiques virtuelles.
Adventure	Cette correction est idéale pour reproduire avec précision le son des films d'action et d'aventure. Ce champ sonore restreint les réverbérations et met l'accent sur la reproduction d'un espace large, de la gauche à la droite. La profondeur est également restreinte pour garantir une meilleure séparation des voies audio et la clarté du son.

Drama	Ce programme se caractérise par des réverbérations stables, adaptées à un grand nombre de films, comme les fictions, les comédies ou les comédies musicales. Les réverbérations sont modestes et offrent une sensation 3D optimale avec des effets sonores légers et de la musique de fond, en restituant bien le volume autour de dialogues clairs et de la position centrale de manière à ne pas fatiguer à la longue l'auditeur.
Mono Movie	Cette correction est destinée aux sources vidéo monophoniques, par exemple les films classiques joués dans les bons vieux cinémas. Elle ajoute l'expansion et la réverbération optimales au son original pour recréer un espace confortable avec une certaine profondeur sonore.

ENTERTAINMENT

Sports	Cette correction permet d'écouter des émissions sportives et de variété en stéréo ce qui les rendra plus vivantes. Lors d'émissions sportives, les voix du commentateur et de l'annonceur sont nettement au centre tandis que l'ambiance du stade occupe le plus grand espace possible de manière à envelopper l'auditeur.
Action Game	Ce programme convient aux jeux d'actions, par exemple les courses de voiture, les jeux de combat et les jeux de tirs subjectifs. La réalité de, et l'accent sur, divers effets permettent au joueur d'avoir l'impression d'être au centre de l'action, permettant une plus grande concentration. Utilisez ce programme avec Compressed Music Enhancer pour un champ sonore plus dynamique et plus fort.
Roleplaying Game	Ce programme convient aux jeux de rôle et d'aventure. Ce programme ajoute de la profondeur au champ sonore pour une reproduction naturelle et réaliste de musique de fond, des effets spéciaux et des dialogues depuis une large variété de scènes. Utilisez ce programme avec Compressed Music Enhancer pour un champ sonore plus spatial et plus clair.
Music Video	Ce programme correspond à une salle où ont lieu des concerts pop, rock et jazz. Le champ sonore qui accentue la richesse des voix et des solos ainsi que le rythme de la batterie avec le champ sonore ambiant qui restitue l'espace d'une grande salle de concert permettent à l'auditeur de plonger dans un environnement excitant.

■ Programmes sonores adaptés à la musique et à la lecture stéréo (MUSIC)

Les programmes sonores suivants sont optimisés pour l'écoute de sources de musique telles que des CD musicaux.

Vous pouvez également sélectionner la lecture stéréo.

□ CLASSICAL

Hall in Munich	Ce programme simule une salle de concert de 2 500 places environ située à Munich, aux parois intérieures revêtues de boiseries, comme c'est l'usage dans les salles de concerts européennes. Réverbérations fines et magnifiques, bien réparties, créant une atmosphère reposante. Le siège virtuel de l'auditeur est au centre gauche de la salle.
Hall in Vienna	Ce programme simule une salle de concert de taille moyenne, d'environ 1 700 places, de forme rectangulaire comme c'est l'usage à Vienne. Les piliers et les stucs ornementaux créent des réflexions extrêmement complexes venant de toute part, produisant des sons amples et riches.
Chamber	Cette correction recrée un espace relativement vaste avec un plafond haut comme dans une salle d'audience d'un palais. Les réverbérations agréables sont adaptées à la musique de cour ou à la musique de chambre.

□ LIVE/CLUB

Cellar Club	Cette correction simule un club de musique au plafond bas et à l'atmosphère accueillante. Le champ sonore vivant et réaliste se caractérise par un son puissant, comme si l'auditeur était juste devant une petite scène.
The Roxy Theatre	Ce programme crée l'ambiance d'un club de rock d'environ 460 places à Los Angeles. Le siège virtuel de l'auditeur est au centre gauche de la salle.
The Bottom Line	Ce programme reproduit le champ sonore devant la scène du The Bottom Line, le légendaire club de jazz de New York. Environ 300 personnes peuvent prendre place à droite et à gauche dans un environnement sonore vibrant et réaliste.

□ STEREO

2ch Stereo	Utilisez cette correction pour que les sources multivoies soient réduites à 2 voies. Les signaux multivoies appliqués à l'entrée sont réduits à des signaux à 2 voies et restitués par les enceintes avant (ce programme n'utilise pas CINEMA DSP).
7ch Stereo	Utilisez cette correction pour que le son sorte sur toutes les enceintes. Lors de la lecture de sources multivoies, l'unité mélange la source sur 2 voies, puis elle restitue le son par toutes les enceintes. Cette correction crée un champ sonore très large qui convient bien à la musique de fond lors de soirées entre amis, etc.



■ Profiter de champs sonores stéréoscopiques (CINEMA DSP 3D)



CINEMA DSP 3D permet de créer un champ sonore stéréoscopique naturel dans votre pièce. CINEMA DSP 3D fonctionne sous réserve que les deux conditions suivantes soient remplies.

- Un des programmes sonores (sauf 2ch Stereo et 7ch Stereo) est sélectionné (p.45).
- « Mode CINEMA DSP 3D » (p.77) dans le menu « Option » est réglé sur « Activé » (valeur par défaut).

« CINEMA DSP 3D » s'allume



- Nous recommandons l'utilisation d'enceintes de présence afin de bénéficier pleinement des effets des champs sonores stéréoscopiques. Cependant, cette unité crée une enceinte de présence virtuelle en utilisant les enceintes avant, centrale et d'ambiance afin de produire des champs sonores stéréoscopiques, même lorsqu'aucune enceinte de présence n'est connectée.

■ Profiter des effets des champs sonores sans enceintes d'ambiance (Virtual CINEMA DSP)

Si vous sélectionnez un des programmes sonores (sauf 2ch Stereo et 7ch Stereo) lorsqu'aucune enceinte n'est connectée, l'unité crée automatiquement le champ sonore d'ambiance à l'aide des enceintes latérales.

Profiter d'une lecture non traitée

Vous pouvez lire des sources d'entrée sans aucun traitement des effets de champ sonore.

■ Profiter de sons non traités dans les voies d'origine (décodage direct)

Lorsque le mode de décodage direct est activé, chaque enceinte produit directement le signal audio de chaque voie (sans traitement du champ sonore). Lorsque vous lisez des sources à 2 voies, telles qu'un CD, le son stéréo est restitué par les enceintes avant. Lors de la lecture de sources multivoies, l'unité produit des sons multivoies non traités.

1 Appuyez sur STRAIGHT.

À chaque pression de cette touche, le mode de décodage direct est activé ou désactivé.



■ Profiter de sources sonores multivoies non traitées (décodeur d'ambiance)

Le décodeur d'ambiance permet la lecture multivoies non traitée à partir de sources à 2 voies. Lorsqu'une source multivoies est entrée, elle fonctionne comme le mode de décodage direct. Pour plus d'informations sur chaque décodeur, reportez-vous au « Glossaire » (p.117).

1 Appuyez sur SUR.DECODE pour sélectionner un décodeur d'ambiance.

À chaque pression de cette touche, le décodeur d'ambiance est activé ou désactivé.



Pro Logic

Utilise le décodeur Dolby Pro Logic convenant à n'importe quelle source.

PLIIx Movie

Utilise le décodeur Dolby Pro Logic IIx (ou le

PLII Movie

décodeur Dolby Pro Logic II) convenant pour les films.



ENHANCER
PURE DIRECT

PLIIx Music	Utilise le décodeur Dolby Pro Logic IIx (ou le décodeur Dolby Pro Logic II) convenant pour la musique.
PLII Music	
PLIIx Game	Utilise le décodeur Dolby Pro Logic IIx (ou le décodeur Dolby Pro Logic II) convenant pour les jeux.
PLII Game	
Neo: 6 Cinema	Utilise le décodeur DTS Neo: 6 convenant pour les films.
Neo: 6 Music	Utilise le décodeur DTS Neo: 6 convenant pour la musique.



- Vous ne pouvez pas sélectionner les décodeurs Dolby Pro Logic IIx lorsqu'un casque est raccordé ou que « Surr. arr. » du menu « Réglage » est réglé sur « Aucune ».

Profiter du son haute-fidélité (Pure Direct)

Lorsque le mode Pure Direct est activé, l'unité lit la source sélectionnée avec une installation de circuit minimale afin de réduire le bruit électrique provenant d'autres installations (afficheur avant, etc.). Vous bénéficiez ainsi d'une qualité sonore en hi-fi.

1 Appuyez sur PURE DIRECT.

À chaque pression de cette touche, le mode Pure Direct est activé ou désactivé.



- Lorsque le mode Pure Direct est activé, les fonctions suivantes ne sont pas disponibles.
 - Sélection des programmes sonores
 - Réglage de la tonalité
 - Utilisation du menu à l'écran
 - Consultation des informations sur l'afficheur de la face avant (lorsqu'il n'est pas en fonction)

Profiter de la musique compressée de meilleure qualité (Compressed Music Enhancer)

compressed music ENHANCER

Le mode Compressed Music Enhancer améliore l'amplificateur du son pour se rapprocher de la largeur et de la profondeur d'origine des sources musicales compressées. Cette fonction peut être utilisée avec d'autres modes sonores.

1 Appuyez sur ENHANCER.

À chaque pression de cette touche, le mode Compressed Music Enhancer est activé ou désactivé.

« ENHANCER » s'allume



- Le mode Compressed Music Enhancer ne fonctionne pas sur les sources audio suivantes :
 - Signaux dont la fréquence d'échantillonnage est supérieure à 48 kHz
 - Contenu audio haute-définition



- Vous pouvez également utiliser « Amplificateur » (p.78) dans le menu « Option » pour activer ou désactiver le mode Compressed Music Enhancer.

Profiter du son d'ambiance avec un casque (SILENT CINEMA)



Vous pouvez profiter d'effets surround ou de champs sonores, comme le système d'enceintes multivoies, avec un casque stéréo raccordé à la prise PHONES et en sélectionnant un programme sonore ou un décodeur d'ambiance.

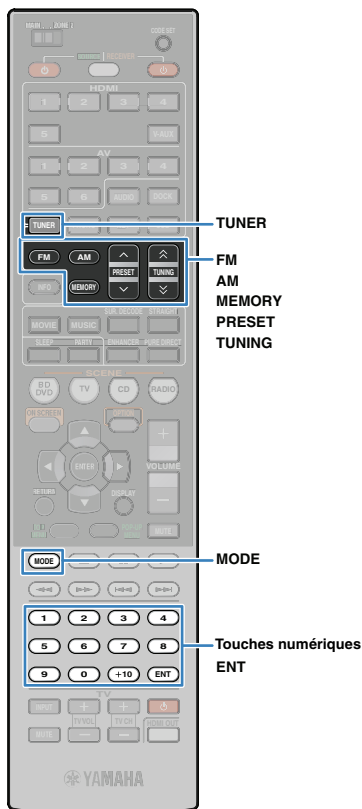

Écoute d'émission FM/AM

Il est possible de syntoniser une station de radio en spécifiant sa fréquence ou en la sélectionnant parmi des stations enregistrées.



- Si la réception n'est pas bonne, réglez l'orientation des antennes FM/AM.

Sélection d'une fréquence pour réception

- 1 Appuyez sur TUNER pour sélectionner « TUNER » comme source d'entrée.
- 2 Appuyez sur FM ou AM pour sélectionner une bande.



- 3 Utilisez les touches suivantes pour définir une fréquence.

TUNING : augmente ou diminue la fréquence.

Maintenez la touche enfoncée pendant environ une seconde pour rechercher automatiquement la station.

Touches numériques : entrez une fréquence directement. Par exemple, pour sélectionner 98,50 MHz, appuyez sur « 9 », « 8 », « 5 » et « 0 » (ou ENT).

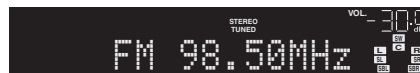

« TUNED » s'allume lors de la réception d'un signal provenant d'une station de radio.

« STEREO » s'allume lors de la réception d'un signal stéréo.



- « Wrong Station! » apparaît lorsque vous saisissez une fréquence qui ne correspond pas à la plage acceptable.



- Vous pouvez basculer entre la réception de la radio en stéréo ou monophonique en appuyant sur MODE. Lorsque la réception du signal de la station de radio est instable, le passage en monophonique peut l'améliorer.

Enregistrement des stations favorites (présélection)

Vous pouvez enregistrer jusqu'à 40 stations en tant que présélections. Une fois que vous avez enregistré des stations, vous pouvez facilement les écouter en sélectionnant le numéro préréglé.



- Vous pouvez enregistrer automatiquement des stations émettant des signaux puissants à l'aide de « Préréglage auto » (p.52).

Enregistrement d'une station de radio

Sélectionnez une station manuellement et enregistrez-la avec un numéro de présélection.

- 1 Suivez la procédure de « Sélection d'une fréquence pour réception » (p.49) pour syntoniser la station de radio souhaitée.
- 2 Maintenez enfoncée la touche MEMORY pendant au moins 2 secondes.

La station sera enregistrée sous le numéro de présélection « 01 » pour la première fois. Ensuite, elle sera enregistrée sous un numéro de présélection vide (à la suite du dernier numéro de présélection enregistré).



Numéro de présélection



- Pour sélectionner un numéro de présélection sous lequel sera enregistrée la station, appuyez une fois sur MEMORY après avoir syntonisé la station de radio souhaitée, utilisez PRESET ou les touches numériques pour sélectionner un numéro de présélection et appuyez de nouveau sur MEMORY.

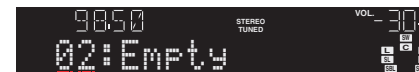

« Empty » (non utilisé) ou fréquence actuellement enregistrée

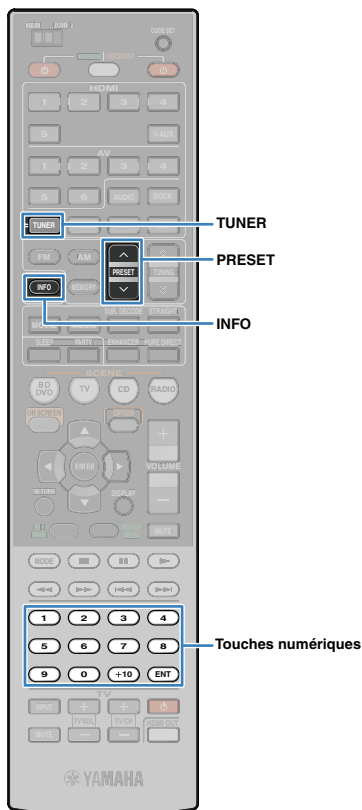

■ Sélection d'une station préregistrée

Syntonisez une station enregistrée en choisissant le numéro préregistré.

- 1 Appuyez sur **TUNER** pour sélectionner « **TUNER** » comme source d'entrée.
- 2 Appuyez à plusieurs reprises sur **PRESET** pour sélectionner la station de radio de votre choix.

Vous pouvez également saisir directement un numéro de présélection (compris entre 01 et 40) à l'aide des touches numériques après avoir appuyé une fois sur PRESET.

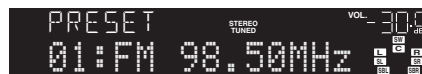

- La mention « No Presets » s'affiche si aucune station n'est enregistrée.
- « Wrong Num. » apparaît lorsqu'un numéro incorrect est entré.
- « Empty » s'affiche lorsqu'un numéro de présélection non utilisé est entré.



- Pour effacer les stations présélectionnées, utilisez « Effacer préreglage » ou « Annuler tous préreg. » (p.52).

Syntonisation du Système de données radio

Le Système de données radio est un système de radiocommunication de données utilisé par les stations FM dans de nombreux pays. L'unité peut recevoir diverses données de Système de données radio telles que « Program Service », « Program Type », « Radio Text », « Clock Time » lors de la syntonisation de stations d'émission de Système de données radio.

■ Affichage des informations du Système de données radio

- 1 Syntonisez la station d'émission du Système de données radio souhaitée.



- Nous vous recommandons d'utiliser « Préréglage auto. » pour syntoniser les stations d'émission de Système de données radio (p.52).

- 2 Appuyez sur **INFO**.

Chaque fois que vous appuyez sur la touche, l'élément d'affichage change.



Nom d'élément

Au bout de 3 secondes, les informations correspondantes apparaissent.



Information

Program Service	Nom du service de programme
Program Type	Type du programme en cours
Radio Text	Informations sur le programme en cours
Clock Time	Heure actuelle
DSP Program	Nom du mode sonore
Audio Decoder	Nom du décodeur
(Frequency)	Fréquence

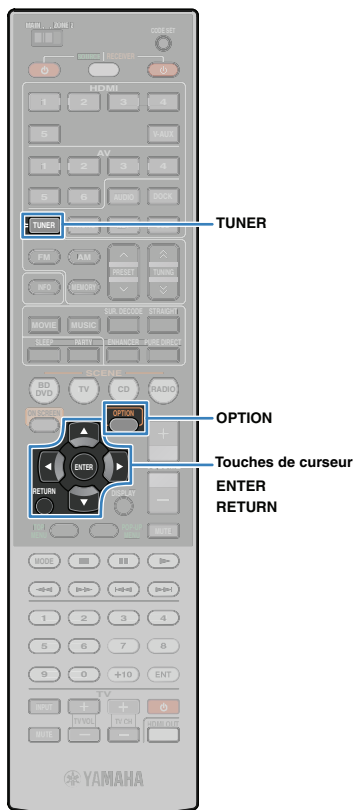

- « Program Service », « Program Type », « Radio Text » et « Clock Time » ne s'affichent pas lorsque la station radio ne fournit pas le service de Système de données radio.

■ Réception automatique d'informations sur la circulation routière

Lorsque « TUNER » est sélectionné comme source d'entrée, l'unité reçoit automatiquement les informations sur la circulation routière. Pour activer cette fonction, suivez la procédure ci-dessous pour définir la station d'informations sur la circulation routière.

1 Lorsque « TUNER » est sélectionné comme source d'entrée, appuyez sur **OPTION**.

2 Utilisez les touches de curseur pour sélectionner « Prog. Circul. Routière » et appuyez sur **ENTER**.

La recherche d'une station d'informations de circulation routière commencera dans 5 secondes. Appuyez de nouveau sur **ENTER** pour démarrer la recherche immédiatement.



- Pour rechercher vers le haut ou vers le bas à partir de la fréquence actuelle, appuyez sur les touches de curseur (Δ / ∇) lorsque « READY » s'affiche.
- Pour annuler la recherche, appuyez sur **RETURN**.
- Le texte entre parenthèses correspond à l'affichage de l'afficheur de la face avant.

L'écran suivant apparaît au bout de 3 secondes environ, une fois la recherche terminée.



Station d'informations sur la circulation routière (fréquence)



- « TP Not Found » apparaît au bout de 3 secondes environ lorsqu'aucune station d'informations sur la circulation routière n'est trouvée.

Utilisation de la radio sur le téléviseur

Vous pouvez afficher les informations concernant une radio ou sélectionner une station sur le téléviseur.

1 Appuyez sur **TUNER** pour sélectionner « TUNER » comme source d'entrée.

L'écran de lecture s'affiche sur le téléviseur.

■ Écran de lecture



1 Informations de la station de radio

Affichent les informations de la station radio sélectionnée, telles que la bande sélectionnée (FM/AM) et la fréquence. Lors de la syntonisation de station d'émission du Système de données radio (p.50), les informations du Système de données radio (Program Service, Program Type, Radio Text et Clock Time) s'affichent également.

2 Témoins TUNED/STEREO

« TUNED » s'allume lors de la réception d'un signal provenant d'une station de radio.
« STEREO » s'allume lors de la réception d'un signal stéréo.

3 Menu d'opération

Utilisez les touches de curseur pour sélectionner un élément et appuyez sur **ENTER** pour confirmer la sélection. Pour fermer le sous-menu, appuyez sur **RETURN**.



Touches d'opération de menu
Touches de curseur
ENTER
RETURN

Menu	Sous-menu	Fonction
Accord manuel	FM	Bascule vers FM/AM.
	AM	
	Accord (+/-)	Sélectionne une fréquence.
	Auto (+/-)	Sélectionne automatiquement une station radio.
	Mémoire	Enregistre la station sélectionnée en tant que station préréglée.
Navigation	Direct	Permet de saisir une fréquence directement.
		Affiche l'écran de navigation (liste des stations préréglées).
Écran éteint		Ferme l'affichage et affiche le fond d'écran. Appuyez sur les touches d'opération de menu pour le réafficher.

■ Écran Navigation

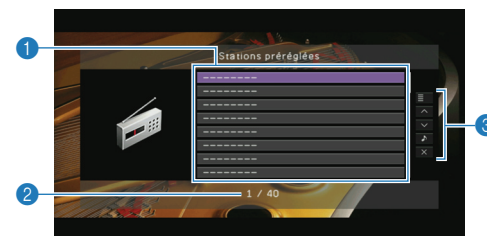

1 Liste des stations présélectionnées

Affiche la liste des stations présélectionnées. Utilisez les touches de curseur pour sélectionner une station préréglée et appuyez sur ENTER pour la syntoniser.

2 Numéro de présélection

3 Menu d'opération

Utilisez les touches de curseur pour sélectionner un élément et appuyez sur ENTER pour confirmer la sélection. Pour fermer le sous-menu, appuyez sur RETURN.

Menu	Sous-menu	Fonction
Utilitaire	Mémoire	Enregistre la station actuelle sous le numéro préréglé sélectionné dans la liste.
	Préréglage auto	Enregistre automatiquement les stations FM émettant des signaux puissants (jusqu'à 40 stations).
	Effacer préréglage	Efface la station préréglée sélectionnée dans la liste.
	Annuler tous prérégl.	Efface toutes les stations présélectionnées.
1 page vers le haut		Accède à la page suivante ou précédente de la liste.
1 page vers le bas		
Lecture en cours		Passé à l'écran de lecture.
Écran éteint		Ferme l'affichage et affiche le fond d'écran. Appuyez sur les touches d'opération de menu pour le réafficher.

Lecture de musique/vidéos sur un iPod

Vous pouvez lire de la musique/des vidéos sur cette unité en utilisant le câble USB fourni avec l'iPod, la station iPod Yamaha en option (telle que YDS-12) ou un système sans fil iPod (YID-W10) en option.



- Dans le présent manuel, l'« iPod » et l'« iPhone » sont tous deux désignés par le terme « iPod », sauf si l'explication fait cas d'exceptions.
- Certaines fonctions risquent de ne pas être compatibles selon le modèle ou la version du logiciel d'un iPod ou selon le modèle de la station iPod.

Différences fonctionnelles selon le mode de raccordement

	Câble USB fourni avec l'iPod	Station universelle iPod Yamaha (telle que YDS-12)	Système sans fil iPod Yamaha (YID-W10)
Sortie audio	✓	✓	✓
Sortie vidéo	✓*	✓	—
Fonctionnement avec la télécommande de l'unité	✓	✓	—
Fonctionnement avec iPod	✓	✓	✓
Fonctionnement sur un écran TV	✓	✓	—
Chargement	✓	✓	✓
Chargement en mode de veille	—	✓	✓
iPod pris en charge	iPod touch iPod nano (gén. 2 à gén. 6) iPod classic iPhone 4 iPhone 3GS iPhone 3G iPhone	iPod touch iPod nano iPod classic iPod with video iPod with color display iPod with click wheel iPod mini iPhone 4 iPhone 3GS iPhone 3G iPhone	iPod touch iPod nano iPod classic iPod with video iPhone 4 iPhone 3GS iPhone 3G iPhone

* Requier un câble AV composite Apple (non fourni). Raccordez les fiches USB et vidéo composite du câble AV Composite Apple à la prise USB et à la prise VIDEO AUX (VIDEO) de l'unité et réglez « Sortie vidéo (USB) » (p.81) du menu « Entrée » sur « V-AUX ».

Raccordement d'un iPod

■ Utilisation d'un câble USB

Raccordez votre iPod à l'unité à l'aide du câble USB fourni avec l'iPod.

1 Raccordez le câble USB à l'iPod.

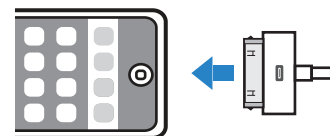

2 Raccordez le câble USB à la prise USB.

Cette unité (avant)

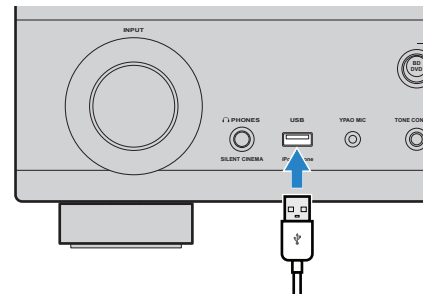

■ Utilisation d'une station iPod

Reportez-vous au mode d'emploi de la station iPod pour plus de détails.

- 1 Une fois que l'unité est en mode veille, raccordez la station iPod à la prise DOCK.

Placez la station iPod le plus loin possible de l'unité.

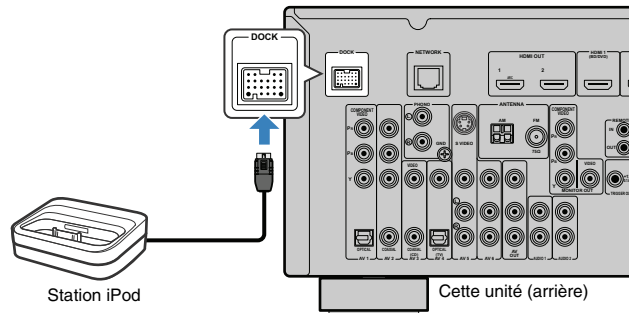

- 2 Raccordez votre iPod à la station iPod et mettez l'unité sous tension.



- Lorsqu'un iPod est relié à la station iPod, il se charge. Vous pouvez choisir de charger ou non l'iPod lorsque l'unité est en mode veille en utilisant l'option « Charge standby » (p.80) du menu « Entrée ».

■ Utilisation d'un système sans fil iPod

Dans le cas d'un système sans fil iPod, utilisez votre iPod pour démarrer la lecture après avoir établi la connexion. Reportez-vous au mode d'emploi du système sans fil iPod pour plus de détails.

- 1 Une fois que le câble d'alimentation est débranché de la prise secteur, raccordez le système sans fil iPod (récepteur) à la prise DOCK.

Placez le système sans fil iPod (récepteur) le plus loin possible de l'unité.

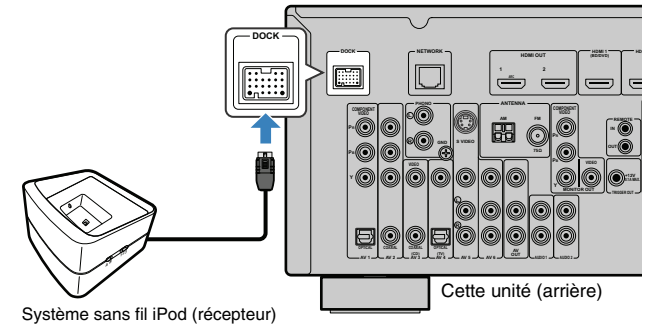

- 2 Raccordez le câble d'alimentation à une prise électrique murale.
- 3 Raccordez votre iPod au système sans fil iPod (émetteur).
- 4 Sur votre iPod, sélectionnez le contenu et démarrez la lecture.

L'unité s'allume automatiquement et sélectionne l'option « DOCK » comme source d'entrée.



- Vous pouvez choisir de commander ou non l'unité (mise sous tension/hors tension, sélection des sources d'entrée et réglage du volume) conjointement aux opérations de l'iPod en utilisant l'option « Synchronisation iPod » (p.81) du menu « Entrée ». Lorsque la fonction de synchronisation de l'iPod est désactivée, mettez l'unité sous tension et sélectionnez manuellement la source d'entrée.
- Pendant que le système sans fil iPod (émetteur) est placé sur le système sans fil iPod (récepteur), l'iPod se charge. Vous pouvez choisir de charger ou non l'iPod lorsque l'unité est en mode veille en utilisant l'option « Charge standby » (p.80) du menu « Entrée ».

Attention

- Lorsque vous utilisez les commandes de l'iPod pour régler le volume, le volume risque d'être inopinément assourdissant. Cela peut endommager l'unité ou les enceintes. Si le volume augmente brusquement pendant la lecture, enlevez immédiatement l'iPod du système sans fil (émetteur). Pour prévenir ce problème, nous recommandons d'utiliser l'option « Volume maximum » (p.92) du menu « Réglage » pour régler le niveau de volume maximal de l'unité.



DOCK
USB

Touches d'opération de menu
Touches de curseur
ENTER
RETURN

Lecture du contenu d'un iPod

Lorsque vous utilisez un câble USB ou une station iPod, vous pouvez commander l'iPod avec le menu affiché sur le téléviseur.



- Si vous utilisez un système sans fil iPod, il n'est pas possible de commander l'iPod depuis l'écran du téléviseur. Utilisez l'iPod pour sélectionner le contenu et démarrez la lecture.

- 1 Si vous utilisez un câble, appuyez sur **USB** pour sélectionner « USB » comme source d'entrée. Si vous utilisez une station iPod, appuyez sur **DOCK** pour sélectionner « DOCK » comme source d'entrée.

L'écran de navigation s'affiche sur le téléviseur.



* Exemple d'affichage (avec une station iPod)

- 2 Utilisez les touches de curseur pour sélectionner une option et appuyez sur **ENTER**.

Si un morceau est sélectionné, la lecture commence et l'écran de lecture s'affiche.

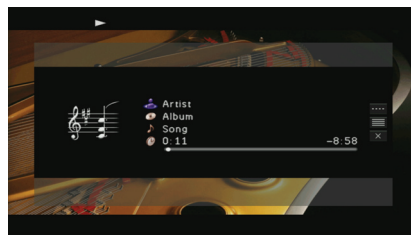

- Pour revenir à l'écran précédent, appuyez sur RETURN.
- Pour utiliser l'iPod pour sélectionner un contenu ou commander la lecture, passez en mode de lecture simple (p.56).

Écran Navigation

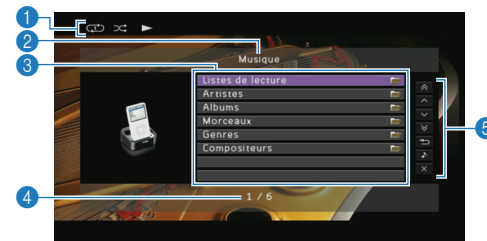

- 1 **Témoins de statut**

Ils affichent les réglages actuels pour une lecture aléatoire et une lecture répétée (p.57) ainsi que le statut de lecture en cours (lecture/pause, etc.).

- 2 **Nom de liste**

- 3 **Liste de contenu**

Affiche la liste du contenu de l'iPod. Utilisez les touches de curseur pour sélectionner un élément et appuyez sur ENTER pour confirmer la sélection.

- 4 **Numéro d'élément/total d'éléments**

- 5 **Menu d'opération**

Utilisez les touches de curseur pour sélectionner un élément et appuyez sur ENTER pour confirmer la sélection.

Menu	Fonction
1 page vers le haut	Accède à la page suivante ou précédente de la liste.
1 page vers le bas	
10 pages vers le haut	Accède à 10 pages en avant ou en arrière.
10 pages vers le bas	
Retour	Revient à la liste de niveau supérieur.
Lecture en cours	Passé à l'écran de lecture.
Écran éteint	Ferme l'affichage et affiche le fond d'écran. Appuyez sur les touches d'opération de menu pour le réafficher.



■ Écran de lecture

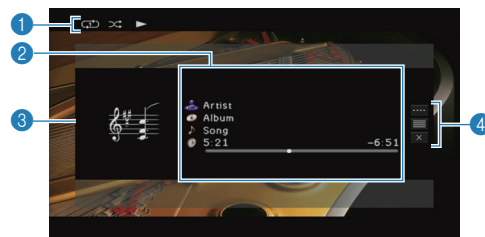

1 Témoins de statut

Ils affichent les réglages actuels pour une lecture aléatoire et une lecture répétée (p.57) ainsi que le statut de lecture (lecture/pause, etc.).

2 Informations de lecture

Affichent le nom de l'artiste, de l'album, le titre du morceau ainsi que le temps écoulé/restant. Utilisez les touches de curseur pour sélectionner les informations à examiner.

3 Image de l'album

4 Menu d'opération

Utilisez les touches de curseur pour sélectionner un élément et appuyez sur ENTER pour confirmer la sélection. Pour fermer le sous-menu, appuyez sur RETURN.

Touches d'opération de menu
Touches de curseur
ENTER
RETURN
Touches d'opération d'appareil externe
MODE

Menu	Sous-menu	Fonction
	▶	Reprend la lecture après la pause.
	■	Arrête la lecture.
	⏸	Arrête temporairement la lecture.
Commande de lecture	⏩	Permet d'avancer ou de reculer rapidement.
	⏪	Permet d'avancer ou de reculer rapidement.
	⏮	Effectue une recherche vers l'arrière/vers l'avant (avec la touche correspondante maintenue enfoncée).
Navigation		Passé à l'écran de navigation.
Écran éteint		Ferme l'affichage et affiche le fond d'écran. Appuyez sur les touches d'opération de menu pour le réafficher.



- Vous pouvez également utiliser les touches d'opération de l'appareil externe de la télécommande pour commander la lecture.

■ Fonctionnement via l'iPod ou via la télécommande (lecture simple)

1 Appuyez sur MODE pour basculer en mode de lecture simple.

L'écran du menu du téléviseur s'éteint et les fonctions de l'iPod sont activées. Pour afficher l'écran de menu du téléviseur, appuyez de nouveau sur MODE.

2 Utilisez l'iPod ou la télécommande pour démarrer la lecture.

Touches opérationnelles de la télécommande	Fonction	
Touches de curseur	Sélectionne une option.	
ENTER	Confirme la sélection.	
RETURN	Revient à l'écran précédent.	
	▶	Démarre ou arrête temporairement la lecture.
	⏸	Arrête la lecture.
Touches d'opération d'appareil externe	⏩	Permet d'avancer ou de reculer rapidement.
	⏪	Permet d'avancer ou de reculer rapidement.
	⏮	Effectue une recherche vers l'arrière/vers l'avant (avec la touche correspondante maintenue enfoncée).

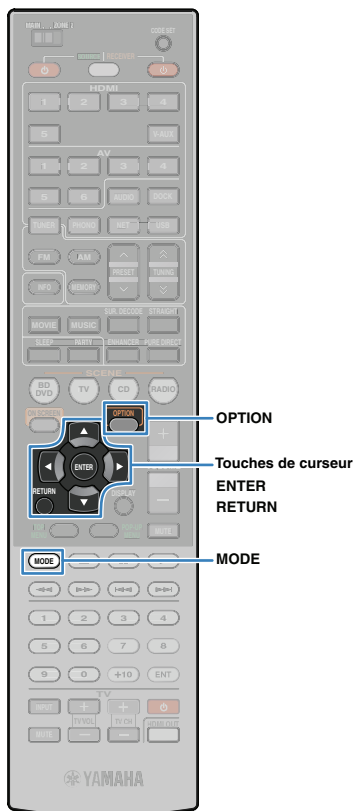

■ Réglages de lecture aléatoire/répétée

Vous pouvez configurer les réglages de lecture aléatoire/répétée de votre iPod.



- Si vous utilisez un système sans fil iPod, configurez les réglages directement sur votre iPod.
- Pendant la lecture simple, configurez les réglages de lecture aléatoire/répétée directement sur votre iPod, ou appuyez sur MODE pour afficher l'écran de menu du téléviseur et suivez la procédure ci-dessous.
- Le texte entre parenthèses correspond à l'affichage de l'afficheur de la face avant.





1 Lorsque « USB » ou « DOCK » est sélectionné comme source d'entrée, appuyez sur OPTION.

2 Utilisez les touches de curseur pour sélectionner « Aléatoire » (Shuffle) ou « Répéter » (Repeat) et appuyez sur ENTER.



- Pour revenir à l'écran précédent pendant les opérations de menu, appuyez sur RETURN.
- Le texte entre parenthèses correspond à l'affichage de l'afficheur de la face avant.

3 Utilisez les touches de curseur (◀/▶) pour sélectionner un réglage et appuyez sur ENTER.

Élément	Réglage	Fonction
Aléatoire (Aléatoire)	Désactivé (Off)	Désactive la fonction de lecture aléatoire.
	Morceaux (Songs)	Lit des morceaux dans un ordre aléatoire. «  » apparaît sur l'écran du téléviseur.
	Albums (Albums)	Lit des albums dans un ordre aléatoire. «  » apparaît sur l'écran du téléviseur.
Répéter (Répéter)	Désactivé (Off)	Désactive la fonction de lecture répétée.
	Un seul (One)	Lit le morceau en cours à plusieurs reprises. «  » apparaît sur l'écran du téléviseur.
	Tous (All)	Lit tous les morceaux à plusieurs reprises. «  » apparaît sur l'écran du téléviseur.

4 Pour quitter le menu, appuyez sur OPTION.

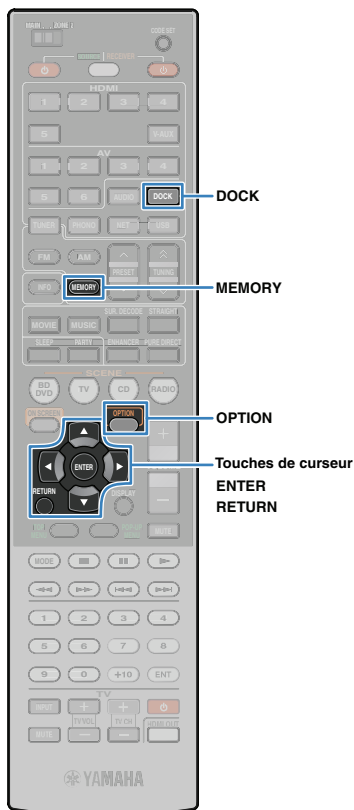

Lecture de musique via Bluetooth

Vous pouvez lire de la musique stockée sur un appareil Bluetooth de cette unité à l'aide d'un récepteur audio sans fil Bluetooth Yamaha (tel que YBA-10, en option). Reportez-vous aux modes d'emploi fournis avec le récepteur Bluetooth et avec votre appareil Bluetooth pour plus d'informations.

Cet appareil prend en charge le A2DP (Advanced Audio Distribution Profile) du profil Bluetooth.



- Lorsque vous raccordez pour la première fois votre appareil Bluetooth au récepteur Bluetooth, vous devez effectuer le jumelage (reconnaissance mutuelle des 2 composants Bluetooth.) Il vous suffit ensuite d'établir une connexion sans fil entre ces deux composants pour lire la musique via Bluetooth. Le « Jumelage » doit être effectué entre chaque combinaison. Si vous disposez de plusieurs appareils Bluetooth, il vous faut jumeler chacun d'eux avec le récepteur Bluetooth.

Raccordement d'un récepteur Bluetooth

- 1 Une fois que l'unité est en mode veille, raccordez le récepteur Bluetooth à la prise DOCK.

Placez le récepteur Bluetooth le plus loin possible de l'unité.

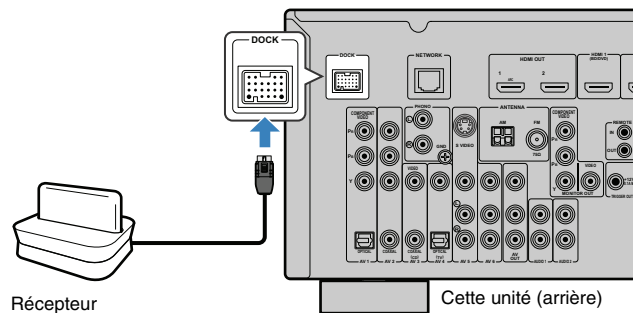

- 2 Mettez l'unité sous tension.

Jumelage d'appareils Bluetooth

Veillez à réaliser le jumelage lors du premier raccordement d'un appareil Bluetooth au récepteur Bluetooth ou lorsque le réglage de jumelage a été supprimé.



- Le récepteur Bluetooth Yamaha (YBA-10) peut être jumelé avec huit appareils Bluetooth maximum. Lors du jumelage du neuvième appareil, les réglages de jumelage de l'appareil qui n'a pas été utilisé pendant une longue période seront supprimés.
- Le texte entre parenthèses correspond à l'affichage de l'afficheur de la face avant.

- 1 Appuyez sur DOCK pour sélectionner « DOCK » comme source d'entrée.
- 2 Mettez votre appareil Bluetooth sous tension et réglez-le en mode de jumelage.
- 3 Appuyez sur OPTION, utilisez les touches de curseur pour sélectionner « Jumelage » (Pairing), puis appuyez sur ENTER.

La recherche démarre. Si votre composant Bluetooth reconnaît le récepteur Bluetooth, le nom du modèle (comme par exemple « YBA-10 YAMAHA ») s'affiche dans la liste des appareils de votre composant.



- Pour annuler la recherche, appuyez sur RETURN.
- Au lieu de suivre l'étape 3, vous pouvez également lancer la recherche en appuyant sur la touche MEMORY et en la maintenant enfoncée (pour annuler la recherche, appuyez de nouveau sur MEMORY).

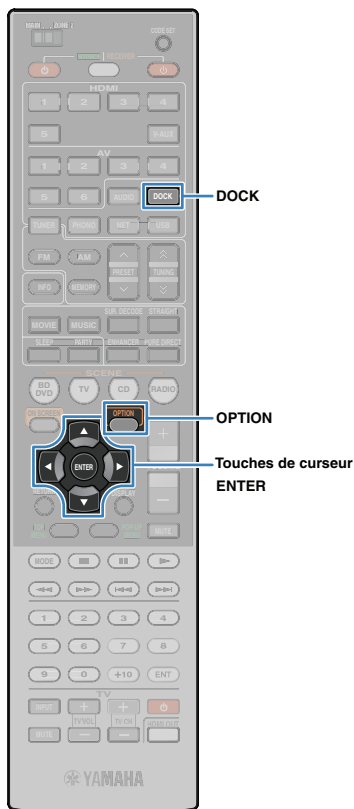

4 Sélectionnez le récepteur Bluetooth dans la liste des appareils et entrez la clé d'accès « 0000 ».

« Completed » s'affiche lorsque le jumelage est terminé.



- En fonction des appareils Bluetooth, « BT connected » apparaît une fois le jumelage terminé. Dans ce cas, la connexion sans fil a déjà été établie. Il vous suffit de démarrer la lecture sur votre appareil Bluetooth pour en profiter sur cette unité.

5 Pour quitter le menu, appuyez sur OPTION.

Établissement d'une connexion sans fil et lecture

Une fois le jumelage terminé, suivez la procédure ci-après pour établir une connexion sans fil entre votre appareil Bluetooth et le récepteur Bluetooth. Lorsque la connexion est établie, l'unité restitue le son lu sur le composant Bluetooth.



- Selon les appareils Bluetooth, l'établissement d'une connexion sans fil se fait automatiquement ou en faisant fonctionner l'appareil Bluetooth. Dans ce cas, vous pouvez ignorer les étapes 2 et 3 ci-après.
- Le texte entre parenthèses correspond à l'affichage de l'afficheur de la face avant.

1 Appuyez sur DOCK pour sélectionner « DOCK » comme source d'entrée.

2 Appuyez sur OPTION.

3 Utilisez les touches de curseur pour sélectionner « Connexion » (Connect) et appuyez sur ENTER.

« BT connected » apparaît lorsque la connexion sans fil est établie.



- Si le récepteur Bluetooth est jumelé à plusieurs appareils Bluetooth, le dernier connecté est choisi automatiquement. Lorsque la connexion est impossible avec un appareil souhaité, procédez de nouveau au jumelage ou établissez la connexion depuis l'appareil désiré.
- « Not found » s'affiche si la connexion est impossible. Vérifiez les points suivants et faites une nouvelle tentative.
 - L'appareil et le récepteur Bluetooth sont jumelés.
 - L'appareil Bluetooth est sous tension et le mode Bluetooth est activé.
 - L'appareil Bluetooth se trouve à 10 m maximum du récepteur Bluetooth.

4 Démarrez la lecture sur votre appareil Bluetooth.



- Pour mettre fin à la connexion sans fil, sélectionnez « Déconnexion » (Disconnect) à l'étape 3.

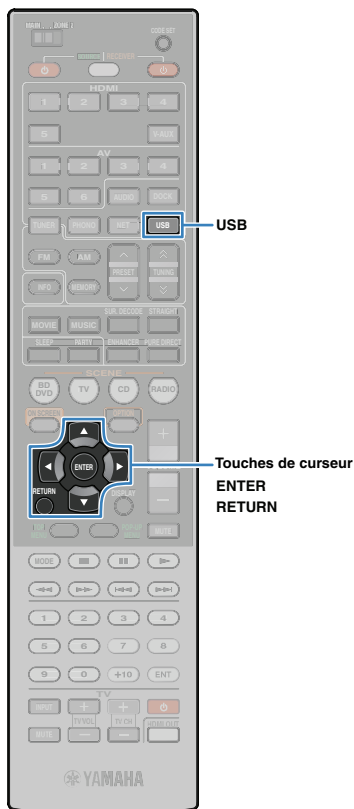

Lecture de musique stockée sur un dispositif de stockage USB

Sur cette unité, vous pouvez lire des fichiers de musique stockés sur un dispositif de stockage USB. Reportez-vous au mode d'emploi du dispositif de stockage USB pour plus de détails. Cette unité prend en charge des périphériques de stockage de type USB (FAT 16 ou FAT 32, excepté USB HDD).



- L'unité prend en charge la lecture de fichiers WAV (format PCM uniquement), MP3, WMA, MPEG-4 AAC et FLAC.
- Cette unité est compatible avec une fréquence d'échantillonnage allant jusqu'à 96 kHz pour les fichiers WAV et FLAC, et jusqu'à 48 kHz pour les autres fichiers.

Raccordement d'un dispositif de stockage USB

1 Raccordez le dispositif de stockage USB à la prise USB.

Cette unité (avant)

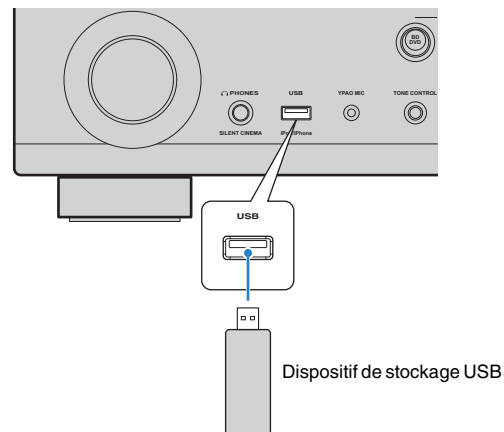

- Si le dispositif de stockage USB contient de nombreux fichiers, le chargement peut prendre un certain temps. Dans ce cas, « Loading » s'affiche sur l'afficheur de la face avant.

Lecture du contenu du dispositif de stockage USB

Suivez la procédure ci-après pour utiliser le contenu du dispositif de stockage et démarrer la lecture.

1 Appuyez sur USB pour sélectionner « USB » comme source d'entrée.

L'écran de navigation s'affiche sur le téléviseur.



- Si la lecture est en cours sur le dispositif de stockage USB, l'écran de lecture s'affiche.

2 Utilisez les touches de curseur pour sélectionner une option et appuyez sur ENTER.

Si un morceau est sélectionné, la lecture commence et l'écran de lecture s'affiche.

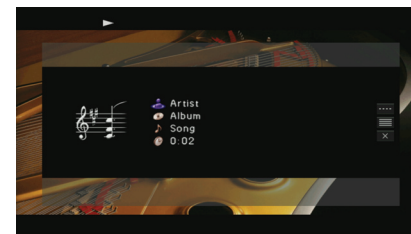

- Pour revenir à l'écran précédent, appuyez sur RETURN.
- Les fichiers non pris en charge par l'unité ne figurent pas dans la liste.
- Vous pouvez enregistrer vos éléments favoris sous forme de raccourcis (p.72) et y accéder directement en sélectionnant les numéros de raccourci.



Touches d'opération de menu
Touches de curseur
ENTER
RETURN

Touches d'opération d'appareil externe

■ Écran Navigation

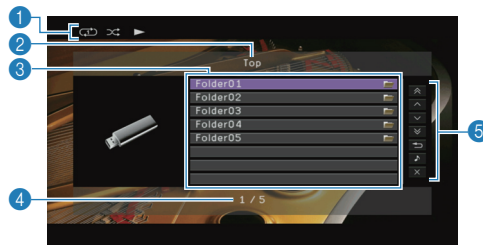

1 Témoins de statut

Ils affichent les réglages actuels pour une lecture aléatoire et une lecture répétée (p.62) ainsi que le statut de lecture.

2 Nom de liste

3 Liste de contenu

Affiche la liste du contenu du dispositif de stockage USB. Utilisez les touches de curseur pour sélectionner un élément et appuyez sur ENTER pour confirmer la sélection.

4 Numéro d'élément/total d'éléments

5 Menu d'opération

Utilisez les touches de curseur pour sélectionner un élément et appuyez sur ENTER pour confirmer la sélection.

Menu	Fonction
1 page vers le haut	Accède à la page suivante ou précédente de la liste.
1 page vers le bas	
10 pages vers le haut	Accède à 10 pages en avant ou en arrière.
10 pages vers le bas	
Retour	Revient à la liste de niveau supérieur.
Lecture en cours	Passe à l'écran de lecture.
Écran éteint	Ferme l'affichage et affiche le fond d'écran. Appuyez sur les touches d'opération de menu pour le réafficher.

■ Écran de lecture

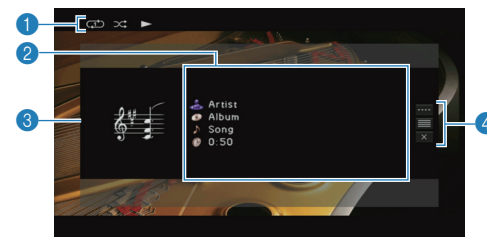

1 Témoins de statut

Ils affichent les réglages actuels pour une lecture aléatoire et une lecture répétée (p.62) ainsi que le statut de lecture.

2 Informations de lecture

Affichent le nom de l'artiste, de l'album, le titre du morceau ainsi que le temps écoulé. Utilisez les touches de curseur pour sélectionner les informations à examiner.

3 Image de l'album

4 Menu d'opération

Utilisez les touches de curseur pour sélectionner un élément et appuyez sur ENTER pour confirmer la sélection. Pour fermer le sous-menu, appuyez sur RETURN.

Menu	Sous-menu	Fonction
	■	Arrête la lecture.
Commande de lecture	⏮	Permet d'avancer ou de reculer rapidement.
	⏭	
Navigation		Passé à l'écran de navigation.
Écran éteint		Ferme l'affichage et affiche le fond d'écran. Appuyez sur les touches d'opération de menu pour le réafficher.



- Vous pouvez également utiliser les touches d'opération de l'appareil externe (▶, ■, ◀, ⏮, ⏭) de la télécommande pour commander la lecture.

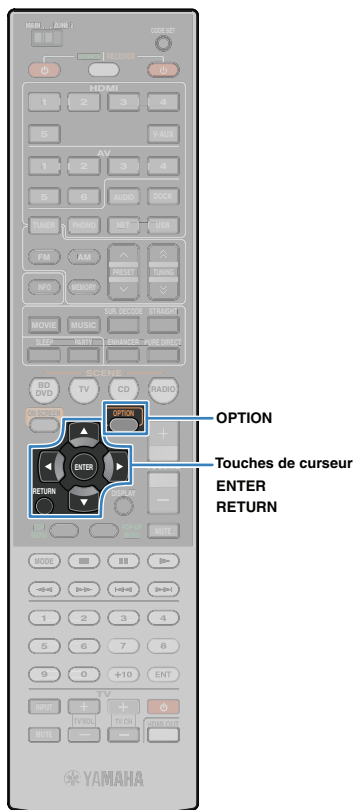

■ Réglages de lecture aléatoire/répétée

Vous pouvez configurer les réglages de lecture aléatoire/répétée du contenu du dispositif de stockage USB.





- Les réglages pour une lecture aléatoire et une lecture répétée sont partagés par des sources USB et réseau.

- 1** Lorsque « USB » est sélectionné comme source d'entrée, appuyez sur **OPTION**.
- 2** Utilisez les touches de curseur pour sélectionner « Aléatoire » (Shuffle) ou « Répéter » (Repeat) et appuyez sur **ENTER**.



- Pour revenir à l'écran précédent pendant les opérations de menu, appuyez sur **RETURN**.
- Le texte entre parenthèses correspond à l'affichage de l'afficheur de la face avant.

- 3** Utilisez les touches de curseur (←→) pour sélectionner un réglage et appuyez sur **ENTER**.

Élément	Réglage	Fonction
Aléatoire (Shuffle)	Désactivé (Off)	Désactive la fonction de lecture aléatoire.
	Activé (On)	Lit les morceaux de l'album (dossier) en cours dans un ordre aléatoire. «  » apparaît sur l'écran du téléviseur.
Répéter (Repeat)	Désactivé (Off)	Désactive la fonction de lecture répétée.
	Un seul (Single)	Lit le morceau en cours à plusieurs reprises. «  » apparaît sur l'écran du téléviseur.
	Tous (All)	Lit tous les morceaux de l'album (dossier) en cours à plusieurs reprises. «  » apparaît sur l'écran du téléviseur.

- 4** Pour quitter le menu, appuyez sur **OPTION**.

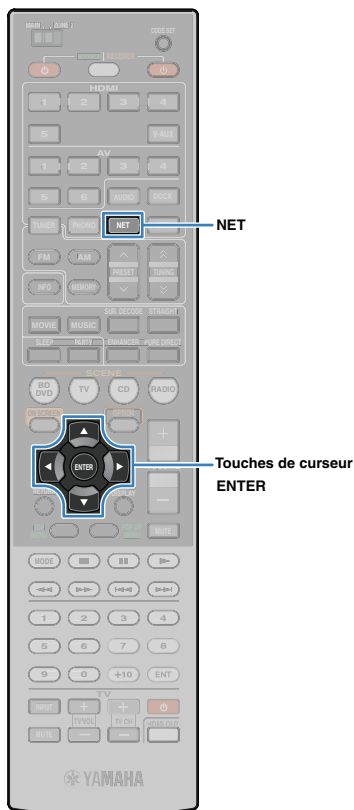

Lecture de musique stockée sur des PC

Sur cette unité, vous pouvez lire des fichiers musicaux stockés sur votre PC ou sur un serveur de stockage en réseau compatible avec DLNA.



- Pour utiliser cette fonction, cette unité et votre PC doivent être correctement connectés au réseau (p.30). Vous pouvez vérifier que les paramètres réseau (adresse IP, etc.) sont correctement assignés à l'unité dans la section « Réseau » (p.100) du menu « Information ».
- L'unité prend en charge la lecture de fichiers WAV (format PCM uniquement), MP3, WMA, MPEG-4 AAC et FLAC.
- Cette unité est compatible avec une fréquence d'échantillonnage allant jusqu'à 96 kHz pour les fichiers WAV et FLAC, et jusqu'à 48 kHz pour les autres fichiers.
- Pour lire les fichiers FLAC, vous devez installer le logiciel serveur qui prend en charge le partage des fichiers FLAC via DLNA sur votre PC ou utiliser un serveur de stockage réseau prenant en charge les fichiers FLAC.

Conditions requises

Cette unité peut lire des fichiers musicaux stockés sur les serveurs de musique suivants :

- PC équipé de Windows Media Player 11 ou version suivante
- PC avec un logiciel de certificat de serveur DLNA/UPnP installé
- Serveur de stockage réseau avec la certification DLNA/UPnP

Réglage du partage de support

Pour lire des fichiers musicaux stockés sur votre PC ou sur un serveur de stockage réseau compatible avec DLNA, vous devez d'abord configurer le réglage de partage de support sur chaque serveur musical.

■ Pour un PC équipé de Windows Media Player

- 1 Vérifiez que Windows Media Player 11 ou version suivante est installé sur votre PC.
- 2 Dans les réglages de partage de support, activez le partage de support et sélectionnez cette unité comme périphérique avec lequel le support est partagé.

■ Pour un serveur de stockage réseau ou un PC avec un logiciel de certificat de serveur DLNA installé

Reportez-vous au mode d'emploi de l'appareil ou du logiciel et configurez le réglage de partage de support.

Lecture de musique sur PC

Suivez la procédure ci-après pour utiliser le contenu musical du PC et démarrer la lecture.

- 1 Appuyez à plusieurs reprises sur NET pour sélectionner « PC » comme source d'entrée.

L'écran de navigation s'affiche sur le téléviseur.

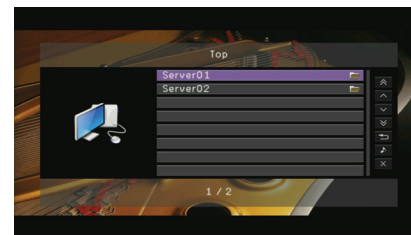

- Si la lecture d'un fichier musical sélectionné à partir de cette unité est en cours sur votre PC, l'écran de lecture s'affiche.

- 2 Utilisez les touches de curseur pour sélectionner un serveur musical et appuyez sur ENTER.



Touches d'opération de menu
Touches de curseur
ENTER
RETURN

3 Utilisez les touches de curseur pour sélectionner une option et appuyez sur ENTER.

Si un morceau est sélectionné, la lecture commence et l'écran de lecture s'affiche.

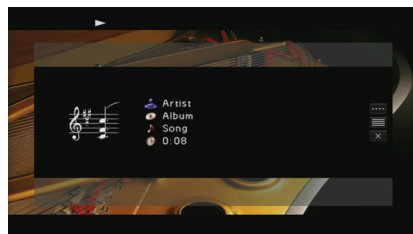

- Pour revenir à l'écran précédent, appuyez sur RETURN.
- Les fichiers non pris en charge par l'unité ne figurent pas dans la liste (ou ne peuvent pas être sélectionnés même s'ils apparaissent).
- Vous pouvez enregistrer vos éléments favoris sous forme de raccourcis (p.72) et y accéder directement en sélectionnant les numéros de raccourci.

■ Écran Navigation

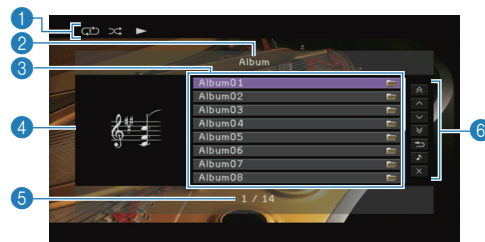

- 1 Témoins de statut**
Ils affichent les réglages actuels pour une lecture aléatoire et une lecture répétée (p.65) ainsi que le statut de lecture en cours (lecture/pause).
- 2 Nom de liste**
- 3 Liste de contenu**
Affiche la liste du contenu du PC. Utilisez les touches de curseur pour sélectionner un élément et appuyez sur ENTER pour confirmer la sélection.
- 4 Image d'album**

5 Numéro d'élément/total d'éléments

6 Menu d'opération

Utilisez les touches de curseur pour sélectionner un élément et appuyez sur ENTER pour confirmer la sélection.

Menu	Fonction
1 page vers le haut	Accède à la page suivante ou précédente de la liste.
1 page vers le bas	
10 pages vers le haut	
10 pages vers le bas	Accède à 10 pages en avant ou en arrière.
Retour	Revient à la liste de niveau supérieur.
Lecture en cours	Passé à l'écran de lecture.
Écran éteint	Ferme l'affichage et affiche le fond d'écran. Appuyez sur les touches d'opération de menu pour le réafficher.

■ Écran de lecture

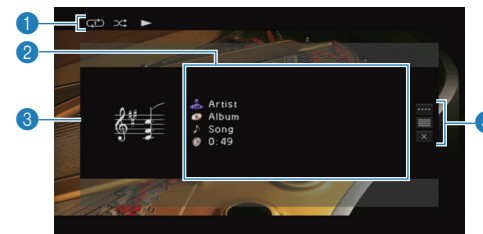

- 1 Témoins de statut**
Ils affichent les réglages actuels pour une lecture aléatoire et une lecture répétée (p.65) ainsi que le statut de lecture (lecture/pause).
- 2 Informations de lecture**
Affichent le nom de l'artiste, de l'album, le titre du morceau ainsi que le temps écoulé.
Utilisez les touches de curseur pour sélectionner les informations à examiner.
- 3 Image d'album**
- 4 Menu d'opération**
Utilisez les touches de curseur pour sélectionner un élément et appuyez sur ENTER pour confirmer la sélection.
Pour fermer le sous-menu, appuyez sur RETURN.

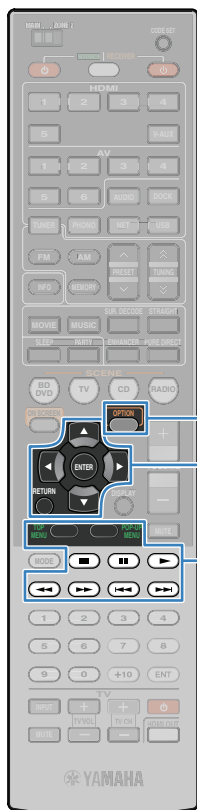

- OPTION
- Touches d'opération de menu
- Touches de curseur
- ENTER
- RETURN
- Touches d'opération d'appareil externe

Menu	Sous-menu	Fonction
Commande de lecture		Reprend la lecture après la pause.
		Arrête la lecture.
		Arrête temporairement la lecture.
		Permet d'avancer ou de reculer rapidement.
Navigation		Passes à l'écran de navigation.
Écran éteint		Ferme l'affichage et affiche le fond d'écran. Appuyez sur les touches d'opération de menu pour le réafficher.



- Vous pouvez également utiliser les touches d'opération d'appareil externe (, , , ,) de la télécommande pour commander la lecture.
- Vous pouvez également utiliser un appareil contrôleur de support numérique compatible avec DLNA pour commander la lecture. Pour plus de détails, reportez-vous à « Contrôle DMC » (p.81).

■ Réglages de lecture aléatoire/répétée

Vous pouvez configurer les réglages pour une lecture aléatoire et une lecture répétée du contenu musical du PC.



- Les réglages pour une lecture aléatoire et une lecture répétée sont partagés par des sources USB et réseau.

- 1** Lorsque « PC » est sélectionné comme source d'entrée, appuyez sur **OPTION**.
- 2** Utilisez les touches de curseur pour sélectionner « Aléatoire » (Shuffle) ou « Répéter » (Repeat) et appuyez sur **ENTER**.
 -
 - Pour revenir à l'écran précédent pendant les opérations de menu, appuyez sur **RETURN**.
 - Le texte entre parenthèses correspond à l'affichage de l'afficheur de la face avant.
- 3** Utilisez les touches de curseur (,) pour sélectionner un réglage et appuyez sur **ENTER**.

Élément	Réglage	Fonction
Aléatoire (Shuffle)	Désactivé (Off)	Désactive la fonction de lecture aléatoire.
	Activé (On)	Lit les morceaux de l'album (dossier) en cours dans un ordre aléatoire. « » apparaît sur l'écran du téléviseur.
Répéter (Repeat)	Désactivé (Off)	Désactive la fonction de lecture répétée.
	Un seul (Single)	Lit le morceau en cours à plusieurs reprises. « » apparaît sur l'écran du téléviseur.
	Tous (All)	Lit tous les morceaux de l'album (dossier) en cours à plusieurs reprises. « » apparaît sur l'écran du téléviseur.

4 Pour quitter le menu, appuyez sur **OPTION**.



Écoute de la radio Internet

Vous pouvez écouter les stations de radio Internet à l'aide du service de base de données de stations radio Internet vTuner, personnalisé pour cette unité, qui propose une base de données de nombreuses stations radio à travers le monde.



- Pour utiliser cette fonction, l'unité doit être connectée à Internet (p.30). Vous pouvez vérifier que les paramètres réseau (adresse IP, etc.) sont correctement assignés à l'unité dans la section « Réseau » (p.100) du menu « Information ».
- Ce service peut être supprimé sans avis préalable.
- Certaines stations radio Internet peuvent ne pas être lues.

1 Appuyez à plusieurs reprises sur NET pour sélectionner « NET RADIO » comme source d'entrée.

L'écran de navigation s'affiche sur le téléviseur.



2 Utilisez les touches de curseur pour sélectionner une option et appuyez sur ENTER.

Si une station Internet est sélectionnée, la lecture commence et l'écran correspondant s'affiche.

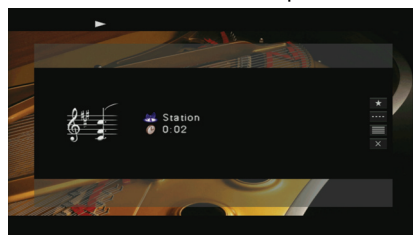

- Pour revenir à l'écran précédent, appuyez sur RETURN.

- Vous pouvez enregistrer vos stations radio Internet favorites sous forme de raccourcis (p.72) et y accéder directement en sélectionnant les numéros de raccourci.

Écran Navigation

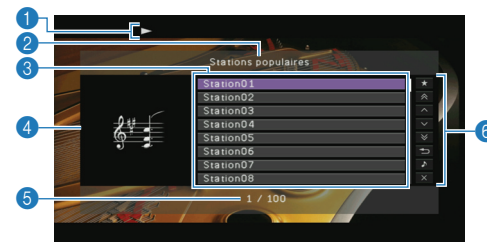

1 Témoin de lecture

2 Nom de liste

3 Liste de contenu

Affiche la liste du contenu radio Internet. Utilisez les touches de curseur pour sélectionner un élément et appuyez sur ENTER pour confirmer la sélection.

4 Représentation artistique de la station

5 Numéro d'élément/total d'éléments

6 Menu d'opération

Utilisez les touches de curseur pour sélectionner un élément et appuyez sur ENTER pour confirmer la sélection.

Menu	Fonction
Favoris activés	Ajoute la station sélectionnée à la liste des « Favoris ».
1 page vers le haut	Accède à la page suivante ou précédente de la liste.
1 page vers le bas	
10 pages vers le haut	Accède à 10 pages en avant ou en arrière.
10 pages vers le bas	
Retour	Revient à la liste de niveau supérieur.
Lecture en cours	Passes à l'écran de lecture.
Écran éteint	Ferme l'affichage et affiche le fond d'écran. Appuyez sur les touches d'opération de menu pour le réafficher.

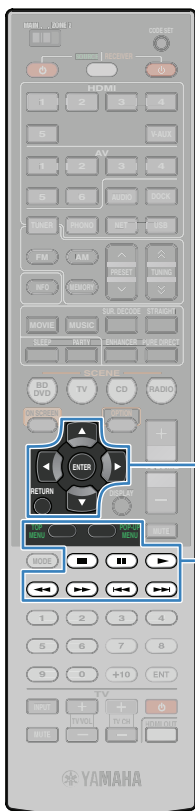

Touches d'opération de menu
Touches de curseur
ENTER
RETURN
Touches d'opération d'appareil externe



- En ajoutant vos stations radio Internet favorites aux « Favoris », vous pouvez y accéder rapidement. Pour supprimer des stations des « Favoris », choisissez la station et sélectionnez « Favoris désactivés »..
- Vous pouvez également enregistrer vos stations radio Internet favorites en accédant au site Web suivant à l'aide du navigateur Web de votre PC. Pour utiliser cette fonction, vous avez besoin du vTuner ID de cette unité et de votre adresse e-mail pour créer votre compte personnel. Vous pouvez vérifier le vTunerID (adresse MAC de cette unité) dans l'écran « Réseau » (p.100) du menu « Information ».
<http://yradio.vtuner.com/>



- Vous pouvez également utiliser les touches d'opération d'appareil externe (▶, ■) de la télécommande pour commander la lecture.

■ Écran de lecture



1 Témoins de lecture

2 Informations de lecture

Affichent le nom de la station ainsi que le temps écoulé.

3 Représentation artistique de la station

4 Menu d'opération

Utilisez les touches de curseur pour sélectionner un élément et appuyez sur ENTER pour confirmer la sélection.
Pour fermer le sous-menu, appuyez sur RETURN.

Menu	Sous-menu	Fonction
Favoris activés		Ajoute la station actuelle aux « Favoris ».
Commande de lecture	■	Arrête la lecture.
Navigation		Passe à l'écran de navigation.
Écran éteint		Ferme l'affichage et affiche le fond d'écran. Appuyez sur les touches d'opération de menu pour le réafficher.

Lecture de musique dans plusieurs pièces (multi-zone)

La fonction multi-zone vous permet de lire des sources d'entrée séparées dans la pièce où est installée l'unité (zone principale) et dans une autre pièce (Zone2).

Par exemple, pendant que vous regardez la télévision dans la salle de séjour (zone principale), une autre personne peut écouter la radio dans la chambre (Zone2).

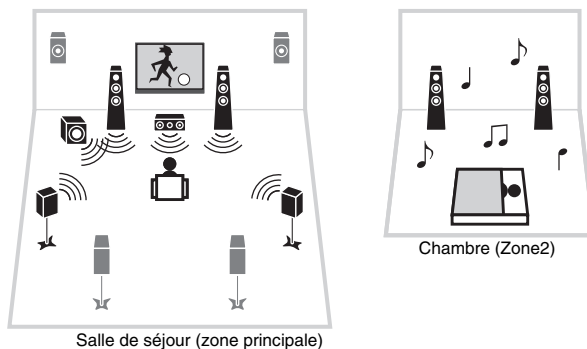

- Seuls des signaux audio analogiques (sources radio, USB et réseau) peuvent être restitués dans Zone2. Pour écouter les sons lus d'un appareil externe dans Zone2, vous devez connecter l'appareil aux prises AUDIO (AV5-6, AUDIO1-2 ou VIDEO AUX) de l'unité. Le mode fête (p.71) vous permet de bénéficier des sources de zone principale dans Zone2 simultanément quels que soient les types de signaux audio d'entrée.

Préparation de Zone2

Raccordez les appareils destinés à Zone2 à l'unité. La méthode de connexion varie en fonction de l'amplificateur à utiliser (la présente unité ou un amplificateur externe).

Attention

- Retirez le câble d'alimentation de cette unité de la prise électrique murale avant de raccorder les enceintes ou un amplificateur externe.
- Veillez à ce que le noyau du câble de l'enceinte ne touche rien ou n'entre en contact avec les parties métalliques de cet appareil. Ce contact risque d'endommager l'appareil ou les enceintes. Si un court-circuit survient au niveau des câbles de l'enceinte, le message « CHECK SP WIRES » apparaît sur l'afficheur de la face avant lors de la mise sous tension de cette unité.

■ Utilisation de l'amplificateur interne de cette unité

Raccordez les enceintes placées dans Zone2 à l'unité à l'aide des câbles d'enceinte.

Pour utiliser les bornes EXTRA SP pour les enceintes Zone2, réglez « Affect. amp. puiss. » (p.89) du menu « Réglage » sur « 7ch +1ZONE » après avoir raccordé le câble d'alimentation à une prise électrique.

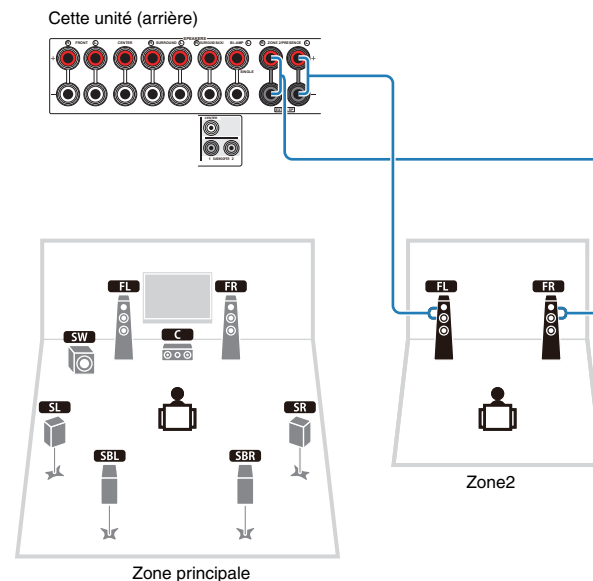

- Lorsque la sortie Zone2 est activée (p.70), les enceintes d'ambiance arrière ne restituent pas de son.

■ Utilisation d'un amplificateur externe

Raccordez l'amplificateur externe placé dans Zone2 à l'unité à l'aide d'un câble à broche stéréo.

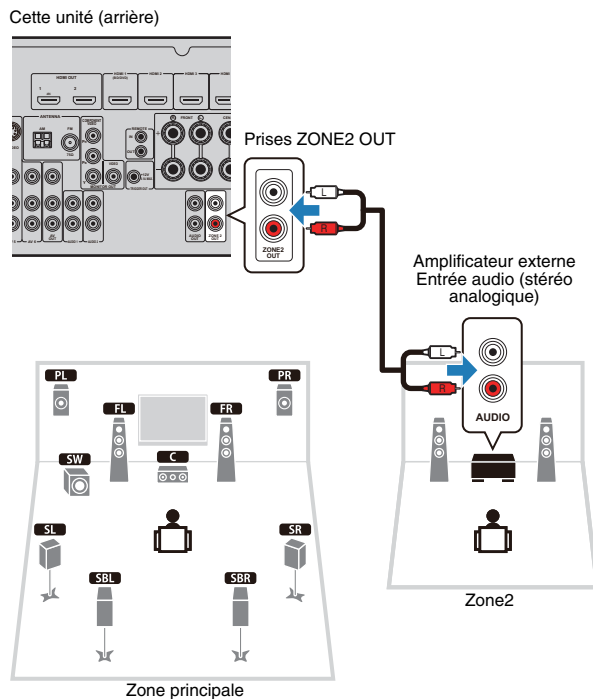

■ Fonctionnement de l'unité depuis Zone2 (connexion à distance)

En raccordant un récepteur/émetteur de signal infrarouge aux prises REMOTE IN/OUT de l'unité, vous pouvez faire fonctionner cette unité et les appareils externes depuis Zone2 avec la télécommande fournie.



- Pour pouvoir utiliser les appareils externes avec la télécommande fournie, enregistrez au préalable un code de télécommande pour chaque appareil (p.104).

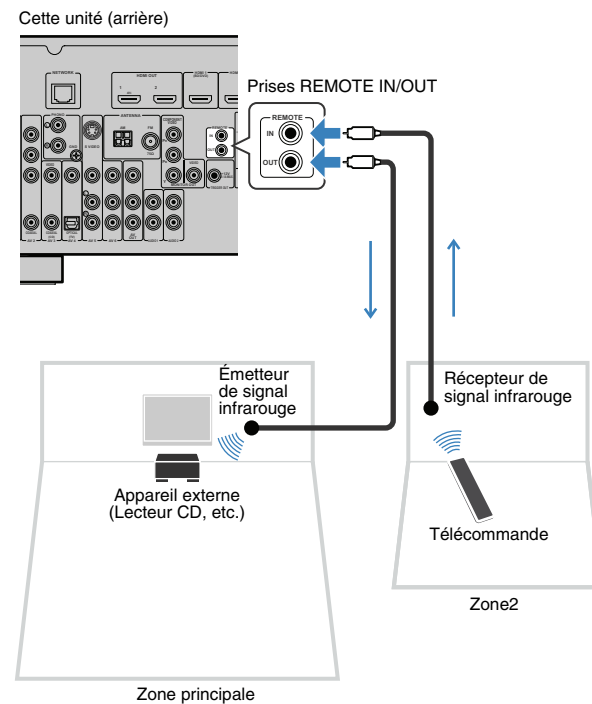



Connexions distantes entre les produits Yamaha

Si vous utilisez des produits Yamaha qui, comme cette unité, prennent en charge les connexions distantes, un émetteur de signal infrarouge est superflu. Vous pouvez transmettre les signaux de télécommande en raccordant les prises REMOTE IN/OUT aux mini-câbles monophoniques ainsi qu'à un récepteur de signal infrarouge.

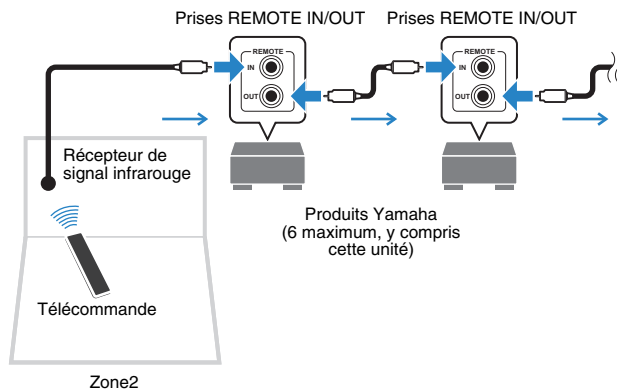

Contrôle de Zone2

1 Réglez MAIN/ZONE2 sur « ZONE2 ».

2 Appuyez sur RECEIVER

À chaque pression de cette touche, la sortie Zone2 est activée ou désactivée.

Lorsque la sortie Zone2 est activée, « ZONE2 » s'allume sur l'afficheur de la face avant.

3 Utilisez les touches suivantes pour sélectionner une source d'entrée.

V-AUX : prises VIDEO AUX (AUDIO) (de l'afficheur de la face avant)

AV5~6 : prises AV5~6 (AUDIO)

AUDIO : prises AUDIO1~2 (appuyez à plusieurs reprises pour basculer entre « AUDIO1 » et « AUDIO2 »)

DOCK : prise DOCK

TUNER : radio FM/AM

PHONO : prises PHONO

NET : prise NETWORK (appuyez à plusieurs reprises pour sélectionner la source réseau souhaitée)

USB : prise USB (sur l'afficheur de la face avant)



- Vous ne pouvez pas sélectionner de sources USB ni réseau de manière exclusive pour chaque zone. Par exemple, si vous sélectionnez « PC » pour Zone2 alors que « USB » est sélectionné pour la zone principale, la source d'entrée de la zone principale bascule également vers « PC ».

4 Démarrez la lecture sur l'appareil externe ou sélectionnez une station de radio.

Reportez-vous au mode d'emploi de l'appareil externe.

Pour de plus amples détails sur les opérations suivantes, reportez-vous aux pages correspondantes :

- Écoute d'émission FM/AM (p.49)
- Lecture de musique sur un iPod (p.53)
- Lecture de musique via Bluetooth (p.58)
- Lecture de musique stockée sur un dispositif de stockage USB (p.60)
- Lecture de musique stockée sur des PC (p.63)
- Écoute de la radio Internet (p.66)



SLEEP
PARTY



- Les opérations à l'écran ne sont pas disponibles pour Zone2. Utilisez l'afficheur de la face avant ou la commande Web (p.73) pour commander Zone2.



- Pour régler la minuterie de mise en veille (120 min, 90 min, 60 min, 30 min, hors tension), appuyez à plusieurs reprises sur SLEEP. La sortie Zone2 sera désactivée après une période spécifiée.
- Pour régler le volume de Zone2, appuyez sur VOLUME ou sur MUTE (fonction disponible uniquement si vous utilisez l'amplificateur interne de cette unité).

Attention

- Pour éviter tout bruit inattendu, ne lisez jamais de CD DTS dans Zone2.

■ Bénéficier des sources de zone principale dans Zone2 (mode fête)

Le mode fête permet de bénéficier des sources de zone principale dans Zone2 simultanément. En mode fête, la lecture stéréo est sélectionnée automatiquement pour toutes les zones. Utilisez cette fonction lorsque vous souhaitez lire les sources principales en tant que musique de fond dans une soirée privée, etc.

1 Appuyez sur PARTY.

À chaque pression de cette touche, le mode fête est activé ou désactivé.

Lorsque le mode fête est activé, « PARTY » s'allume sur l'afficheur de la face avant.



- Si le mode fête ne fonctionne pas sur Zone2, réglez « Réglage mode fête » (p.97) dans le menu « Setup » sur « Activé » (par défaut).

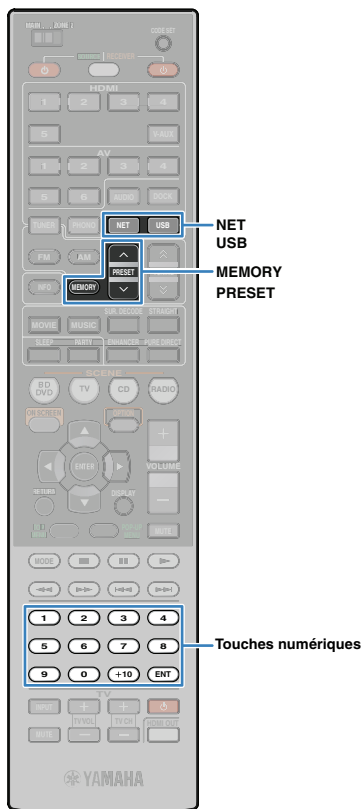

Fonctions utiles

Enregistrement d'éléments favoris (raccourci)

Vous pouvez enregistrer jusqu'à 40 éléments favoris de contenu USB et réseau sous forme de raccourcis et y accéder directement en sélectionnant les numéros de raccourci.



- Vous pouvez également utiliser la fonction « Favoris » pour enregistrer des stations radio Internet (p.66).

Enregistrement d'un élément

Sélectionnez l'élément souhaité et enregistrez-le avec un numéro de raccourci.

- 1 Lisez un morceau ou une station radio à enregistrer.
- 2 Appuyez sur MEMORY.



Numéro de raccourci (clignote)



- Pour modifier le numéro de raccourci sous lequel sera enregistré l'élément, utilisez PRESET ou les touches numériques pour sélectionner le numéro de raccourci après l'étape 2.



« Empty » (non utilisé) ou élément actuellement enregistré

- 3 Pour confirmer l'enregistrement, appuyez sur MEMORY.

Rappel d'un élément enregistré

Rappelez un élément enregistré en sélectionnant le numéro de raccourci.

- 1 Appuyez sur NET ou USB.
- 2 Appuyez à plusieurs reprises sur PRESET pour sélectionner l'élément souhaité.

Vous pouvez également saisir directement un numéro de raccourci (01 à 40) à l'aide des touches numériques.



- La mention « No Presets » s'affiche si aucun élément n'est enregistré.
- « Empty » s'affiche lorsqu'un numéro de présélection non utilisé est entré.
- L'élément enregistré ne peut pas être rappelé dans les cas suivants.
 - Le dispositif de stockage USB qui contient l'élément enregistré n'est pas raccordé à l'unité.
 - Le PC qui contient l'élément enregistré est éteint ou débranché du réseau.
 - Le contenu du réseau enregistré est temporairement indisponible ou hors service.
 - L'élément enregistré (fichier) a été supprimé ou déplacé.
- Lorsque vous enregistrez des fichiers musicaux stockés sur un dispositif de stockage USB ou sur un PC, l'unité mémorise la position relative de ces fichiers dans le dossier. Si vous avez ajouté ou supprimé des fichiers musicaux dans le dossier, l'unité risque de ne pas rappeler le fichier musical correctement. Dans ces cas-là, enregistrez de nouveau les éléments.

Commande de cette unité depuis le navigateur Web (commande Web)

Vous pouvez commander cette unité à l'aide de l'écran de commande Web affiché dans le navigateur Web.

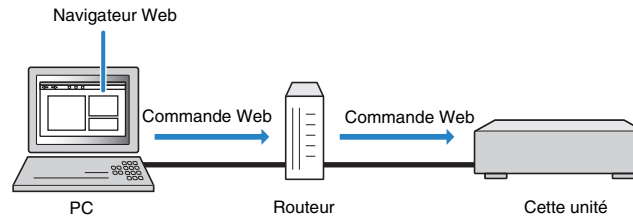

- Pour utiliser cette fonction, cette unité et votre PC doivent être correctement connectés au réseau (p.30).
- Certains logiciels de sécurité installés sur votre PC peuvent bloquer l'accès de l'unité à celui-ci. Dans de tels cas, configurez de manière appropriée le logiciel de sécurité.
- Nous recommandons d'utiliser le navigateur Web Internet Explorer 7.x ou 8.x.



- Si vous réglez « Network Standby » (p.74) sur « On », vous pouvez afficher l'écran de commande Web même si l'unité est en mode veille.
- Vous pouvez limiter l'accès à cette unité à partir des périphériques réseau (PC, etc.) à l'aide du filtre adresse MAC (p.74).

- 1 Démarrez le navigateur Web.**
- 2 Entrez l'adresse IP de cette unité dans la barre d'adresse du navigateur Web.**

Vous pouvez vérifier l'adresse IP de l'unité dans « Réseau » (p.100) du menu « Information ».



- En ajoutant l'adresse IP de l'unité dans les favoris du navigateur, vous pourrez l'ouvrir sans avoir à saisir l'adresse IP lors de votre prochaine visite. Toutefois, l'adresse IP de cette unité peut changer si vous utilisez un serveur DHCP.

■ Écran du menu supérieur



- 1 CONTROL**
Passe à l'écran de commande de la zone sélectionnée.
- 2 STATUS**
Met sous/hors tension l'alimentation de chaque zone ou affiche la source d'entrée et le niveau de volume pour chaque zone.
- 3 SETTINGS**
Passe à l'écran de réglage.
- 4 PARTY MODE**
Active ou désactive le mode fête (p.71).
- 5 SYSTEM POWER**
Met l'alimentation sous/hors tension pour toutes les zones.
- 6 MAIN VOLUME**
Règle le niveau du volume ou met la sortie audio en sourdine pour la zone principale. Vous pouvez également ignorer l'étape de réglage du volume.
- 7 RELOAD**
Actualise l'état actuel de cette unité.

■ Écran de commande



- 1 **PLAY INFO**
Sélectionne une source d'entrée ou commande la lecture pour la zone sélectionnée.
- 2 **TOP MENU**
Passe à l'écran de menu supérieur.
- 3 **SCENE**
Sélectionnez une scène pour la zone principale.
- 4 **POWER**
Met l'alimentation sous/hors tension pour la zone sélectionnée.
- 5 **VOLUME**
Règle le niveau du volume ou met la sortie audio en sourdine pour la zone sélectionnée. Vous pouvez également ignorer l'étape de réglage du volume. (Ces fonctions sont disponibles uniquement si vous utilisez l'amplificateur interne de cette unité.)
- 6 **RELOAD**
Actualise l'état actuel de cette unité.

■ Écran de réglage



- 1 **Rename**
Modifie le nom familier (nom de l'unité sur le réseau) ou le nom de chaque zone (p.97). Cliquez sur « APPLY » pour appliquer les modifications à cette unité.
- MAC Filter**
Règle le filtre adresse MAC (p.96) pour qu'il limite l'accès à cette unité depuis les périphériques réseau. Cliquez sur « APPLY » pour appliquer les modifications à cette unité.
- Auto Reload**
Active/désactive le rechargement automatique. Lorsque la fonction « Auto Reload » est « On », l'écran de commande Web actualise le statut de l'unité toutes les 5 secondes.
- Network Standby**
Active/désactive la fonction de veille du réseau (p.96).
- Tips 1/2**
Affiche les astuces pour l'utilisation de la commande Web.
- Create Link**
Crée un lien de raccourci vers l'écran de commande souhaité.
- Backup/Recovery**
Crée une sauvegarde des réglages de l'unité sur le PC ou restaure les réglages à partir de la sauvegarde.
- 2 **BACK**
Passe à l'écran de menu supérieur.
- 3 **RELOAD**
Actualise l'état actuel de cette unité.



INFO

DISPLAY

Remarque

- Ne faites pas fonctionner l'unité pendant le processus de récupération (restauration des réglages). Cela risquerait de compromettre la restauration correcte des réglages. Une fois la récupération terminée, cliquez sur « OK » pour faire passer l'unité en mode veille.
- La sauvegarde ne contient pas d'informations concernant l'utilisateur (compte d'utilisateur, mot de passe, etc.) ni d'informations spécifiques de l'unité (adresse MAC, adresse IP, etc.).

Affichage du statut actuel

■ Consultation des informations sur l'afficheur de la face avant

1 Appuyez sur INFO.

Chaque fois que vous appuyez sur la touche, l'élément d'affichage change.



Nom d'élément

Au bout de 3 secondes, les informations correspondantes apparaissent.



Information



- Les éléments disponibles varient en fonction de la source d'entrée sélectionnée. De même, l'élément d'affichage peut être appliqué séparément à chaque groupe de sources d'entrée.

Groupe de sources d'entrée	Élément
HDMI1~5	
V-AUX	Input (nom de la source d'entrée), DSP Program (nom du mode sonore), Audio Decoder (nom du décodeur)
AV1~6	
AUDIO1~2	
PHONO	

	Frequency (fréquence), DSP Program (nom du mode sonore), Audio Decoder (nom du décodeur)
TUNER	* Lors de la syntonisation d'une station d'émission du Système de données radio, les informations du Système de données radio sont également disponibles (p.50).
	Song (titre du morceau), Artist (nom de l'artiste), Album (nom de l'album), DSP Program (nom du mode sonore), Audio Decoder (nom du décodeur)
DOCK	* En cas d'utilisation d'un système sans fil iPod, d'un récepteur Bluetooth ou pendant le mode de simple lecture : Input (nom de la source d'entrée), DSP Program (nom du mode sonore), Audio Decoder (nom du décodeur)
	Song (titre du morceau), Artist (nom de l'artiste), Album (nom de l'album), DSP Program (nom du mode sonore), Audio Decoder (nom du décodeur)
PC USB	* Si l'iPod est raccordé via USB, l'élément d'affichage change de la même manière qu'avec « DOCK ».
NET RADIO	Station (nom de la station), DSP Program (nom du mode sonore), Audio Decoder (nom du décodeur)

■ Affichage des informations de statut sur le téléviseur

1 Appuyez sur DISPLAY.

Les informations suivantes s'affichent sur le téléviseur.

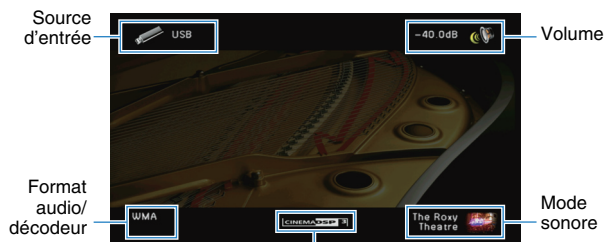

Statut CINEMA DSP

2 Pour quitter l'affichage des informations, appuyez sur DISPLAY.

Configuration des réglages en fonction d'une source de lecture (menu Option)

Vous pouvez configurer les réglages de lecture en fonction d'une source de lecture. Dans la mesure où ce menu est opérationnel sur l'afficheur de la face avant (ou sur l'écran du téléviseur), vous pouvez facilement configurer les réglages pendant la lecture.

1 Appuyez sur **OPTION**.



Afficheur de la face avant



Écran du téléviseur

2 Utilisez les touches de curseur pour sélectionner un élément et appuyez sur **ENTER**.



- Pour revenir à l'écran précédent pendant les opérations du menu, appuyez sur RETURN.

3 Utilisez les touches de curseur (◀/▶) pour sélectionner un réglage et appuyez sur **ENTER**.

4 Pour quitter le menu, appuyez sur **OPTION**.

Éléments du menu Option



- Les éléments disponibles varient en fonction de la source d'entrée sélectionnée.
- Le texte entre parenthèses correspond à l'affichage de l'afficheur de la face avant.

Élément	Fonction	Page
Graves/Aigus (Tone Control)	Règle la bande des sons haute et basse fréquence.	77
Adaptive DRC (Adaptive DRC)	Détermine si la plage dynamique (du maximum au minimum) est réglée automatiquement en même temps que le niveau du volume.	77
Mode CINEMA DSP 3D (CINEMA DSP 3D)	Active/désactive le mode CINEMA DSP 3D.	77
Hauteur dialogue (Dialog Lift)	Règle la position verticale du son central lorsque des enceintes de présence sont utilisées.	77
Surround étendu (EXTD Surround)	Sélectionne le mode de restitution des signaux 5.1 voies en 7.1 voies lorsque des enceintes surround arrière sont utilisées.	78
Atténuation volume (Volume Trim)	Rectifie les différences de niveau du volume entre les sources d'entrée.	78
Amplificateur (Enhancer)	Active/désactive le mode Compressed Music Enhancer.	78
Prog. Circul. routière (TrafficProgram)	Recherche automatiquement la station d'informations sur la circulation routière.	51
Aléatoire (Shuffle)	Configure le réglage pour la lecture aléatoire de l'iPod (p.57), du dispositif de stockage USB (p.62) ou du PC (p.65).	—
Répéter (Repeat)	Configure le réglage pour la lecture répétée de l'iPod (p.57), du dispositif de stockage USB (p.62) ou du PC (p.65).	—
Connexion/ Déconnexion (Connect/Disconnect)	Établit/met fin à une connexion sans fil entre votre appareil Bluetooth et le récepteur Bluetooth.	59
Jumelage (Pairing)	Réalise le jumelage de votre appareil Bluetooth et du récepteur Bluetooth	58

■ Graves/Aigus (Tone Control)

Règle la bande des sons haute (Aigu) et basse fréquence (Grave) des enceintes. Lorsqu'un casque est raccordé, vous pouvez régler la bande haute fréquence et la bande basse fréquence des sons restitués par les écouteurs.

Choix

Aigu (Treble), Grave (Bass)

Plage de réglage

-6,0 db ~ Dérivation (Bypass) ~ +6,0 dB *pas de 0,5 dB

Réglage par défaut

Dérivation (Bypass)



- Si vous accentuez la balance de manière extrême, les sons risquent de ne pas bien correspondre à ceux d'autres voies.

Réglages à l'aide des commandes de l'afficheur de la face avant

- ① Appuyez sur TONE CONTROL pour sélectionner « Treble » ou « Bass ».
- ② Appuyez sur PROGRAM pour effectuer un réglage.

■ Adaptive DRC (Adaptive DRC)

Détermine si la plage dynamique (du maximum au minimum) est réglée automatiquement en même temps que le niveau du volume. Le réglage « Activé » est utile pour écouter une bande sonore le soir à volume bas.

Réglages

Activé (On)	La plage dynamique s'ajuste automatiquement.
Désactivé (Off) (réglage par défaut)	Ne règle pas la plage dynamique automatiquement.

Si « Activé » est sélectionné, la plage dynamique se rétrécit lorsque le volume est faible et s'élargit lorsque le volume augmente.

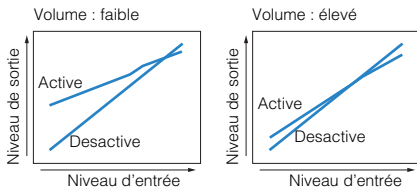

■ Mode CINEMA DSP 3D (CINEMA DSP 3D)

Active/désactive le mode CINEMA DSP 3D. Si la fonction est activée, le mode CINEMA DSP 3D est opérationnel selon les programmes sonores sélectionnés (excepté pour 2ch Stereo et 7ch Stereo).

Réglages

Activé (On) (par défaut)	Active le mode CINEMA DSP 3D.
Désactivé (Off)	Désactive le mode CINEMA DSP 3D.

■ Hauteur dialogue (Dialog Lift)

Règle la position verticale du son central telle que des dialogues lorsque des enceintes de présence sont utilisées. Si les dialogues sont produits à partir d'une position inférieure à l'écran du téléviseur, réglez ce paramètre pour relever la position.

Plage de réglage

0~5 (des niveaux supérieurs augmentent la position)

Réglage par défaut

0

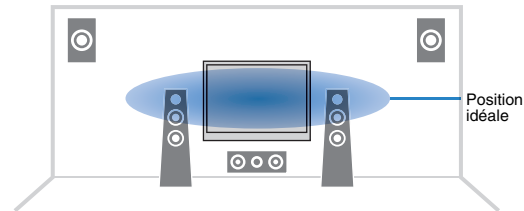

■ Surround étendu (EXTD Surround)

Sélectionne le mode de restitution des sources 5.1 voies en 7.1 voies lorsque des enceintes d'ambiance arrière sont utilisées.

Réglages

Auto (Auto) (par défaut)	Sélectionne automatiquement le décodeur qui convient le mieux si une balise pour la reproduction de la voie d'ambiance arrière est présente et reproduit les signaux en 6.1 ou 7.1 voies. Lorsque les signaux DTS ou DTS-HD sont transmis en entrée, l'unité reproduit le signal en 7.1, malgré la présence de la balise.
<input checked="" type="checkbox"/> PLIIx Movie (<input checked="" type="checkbox"/> PLIIxMo)	Reproduit toujours les signaux en 7.1 voies à l'aide du décodeur Dolby Pro Logic IIx Movie. Ce réglage est disponible uniquement lorsque deux enceintes d'ambiance arrière sont raccordées.
<input checked="" type="checkbox"/> PLIIx Music (<input checked="" type="checkbox"/> PLIIxMu)	Reproduit toujours les signaux en 6.1 ou 7.1 voies à l'aide du décodeur Dolby Pro Logic IIx Music. Ce réglage est disponible uniquement lorsqu'une ou deux enceintes d'ambiance arrière sont raccordées.
EX/ES (EX/ES)	Sélectionne automatiquement le décodeur qui convient le mieux et reproduit les signaux en 6.1 voies.
Désactivé (Off)	Reproduit toujours les signaux dans les voies d'origine.

■ Atténuation volume (Volume Trim)

Rectifie les différences de niveau du volume entre les sources d'entrée. Si vous êtes gêné par des différences de volume lors du changement des sources d'entrée, utilisez cette fonction pour les corriger.



- Ce réglage s'applique séparément à chaque source d'entrée.

Plage de réglage

-6,0 dB ~ +6,0 dB (pas de 0,5 dB)

Réglage par défaut

0,0 dB

■ Amplificateur (Enhancer)

Active/désactive le mode Compressed Music Enhancer (p.48).



- Ce réglage s'applique séparément à chaque source d'entrée.

Réglages

Désactivé (Off)	Désactive le mode Compressed Music Enhancer.
Activé (On)	Active le mode Compressed Music Enhancer

Réglage par défaut

TUNER, DOCK, (sources réseau), USB : Activé (On)

Autres : Désactivé (Off)

CONFIGURATIONS

Configuration des sources d'entrée (menu Entrée)

Vous pouvez changer les réglages de source d'entrée à l'aide de l'écran du téléviseur.

- 1 Appuyez sur ON SCREEN.
- 2 Utilisez les touches de curseur pour sélectionner « Entrée » et appuyez sur ENTER.

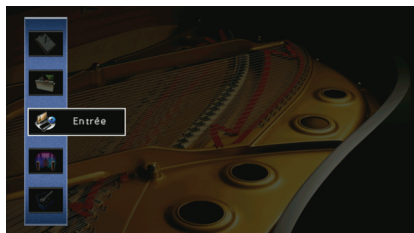

- 3 Utilisez les touches de curseur (◀/▶) pour sélectionner une source d'entrée à configurer et appuyez sur la touche de curseur (△).

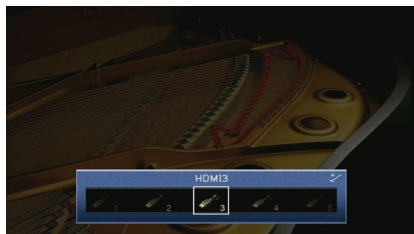

La source d'entrée de cet appareil change également.



- Vous pouvez toujours changer la source d'entrée à l'aide des touches de curseur (◀/▶) après l'étape 3.

- 4 Utilisez les touches de curseur (△/▽) pour sélectionner une option et appuyez sur ENTER.

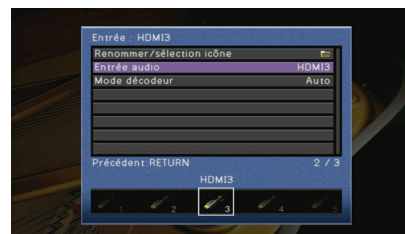

- Pour revenir à l'écran précédent pendant les opérations du menu, appuyez sur RETURN.

- 5 Utilisez les touches de curseur pour sélectionner un réglage et appuyez sur ENTER.

- 6 Pour quitter le menu, appuyez sur ON SCREEN.

Options du menu Entrée



- Les options disponibles varient en fonction de la source d'entrée sélectionnée.

Élément	Fonction	Page
Renommer/sélection icône	Change le nom de la source d'entrée et l'icône.	80
Entrée audio	Combine la prise vidéo de la source d'entrée sélectionnée avec une prise audio d'autres sources.	80
Mode décodeur	Règle le format de la lecture audio numérique sur DTS.	80
Charge standby	Permet de choisir de charger ou non l'iPod lorsque cet appareil est en mode de mise en veille.	80
Synchronisation iPod	Permet de choisir de contrôler ou non cet appareil conjointement aux opérations de l'iPod.	81
Sortie vidéo	Permet de sélectionner la sortie vidéo avec la source d'entrée audio.	81
Contrôle DMC	Permet de choisir d'autoriser ou non un appareil contrôleur de support numérique compatible avec DLNA pour commander la lecture.	81

■ Renommer/sélection icône

Change le nom de la source d'entrée et l'icône qui apparaissent sur l'afficheur de la face avant ou sur l'écran du téléviseur.

Sources d'entrée

HDMI1~5, AV1~6, V-AUX, AUDIO1~2, PHONO, USB, DOCK

■ Procédure de configuration

- 1 Utilisez les touches de curseur (◀/▶) pour sélectionner une icône et appuyez sur la touche de curseur (▽).
- 2 Appuyez sur ENTER, utilisez les touches de curseur pour modifier le nom, puis appuyez à nouveau sur ENTER



- 3 Utilisez les touches de curseur pour sélectionner « OK » et appuyez sur ENTER.



- Pour effacer l'entrée, sélectionnez « SUPPR. ».

- 4 Pour quitter le menu, appuyez sur ON SCREEN.

■ Entrée audio

Combine la prise vidéo de la source d'entrée sélectionnée avec une prise audio d'autres sources. Par exemple, utilisez cette fonction dans les cas suivants.

- Raccordement d'un appareil de lecture qui prend en charge la sortie vidéo HDMI mais pas la sortie audio HDMI
- Raccordement d'un appareil de lecture qui dispose de prises vidéo à composantes et de prises stéréo analogiques (consoles de jeu, etc.)

Sources d'entrée

HDMI1~5, AV1~2

■ Procédure de configuration

(pour une entrée audio via une prise optique numérique)

Sélectionnez « AV1 » ou « AV4 » et raccordez l'appareil aux prises audio correspondantes de cet appareil à l'aide d'un câble optique numérique.

(pour une entrée audio via une prise coaxiale numérique)

Sélectionnez « AV2 » ou « AV3 » et raccordez l'appareil aux prises audio correspondantes de cet appareil à l'aide d'un câble coaxial numérique.

(pour une entrée audio via des prises audio analogiques)

Sélectionnez « AV5 », « AV6 », « AUDIO1 » ou « AUDIO2 » et raccordez l'appareil aux prises audio correspondantes de cet appareil à l'aide d'un câble à broche stéréo.

■ Mode décodeur

Règle le format de la lecture audio numérique sur DTS.

Par exemple, si cette unité ne détecte aucun appareil audio DTS et émet un bruit, définissez « Mode décodeur » sur « DTS ».

Sources d'entrée

HDMI1~5, AV1~4, V-AUX

Réglages

Auto (par défaut)	Sélectionne automatiquement un format audio pour correspondre au signal audio d'entrée.
DTS	Sélectionne DTS uniquement. (Les autres signaux audio ne sont pas reproduits.)

■ Charge standby

Permet de choisir de charger ou non l'iPod raccordé à la station universelle iPod ou à un système sans fil iPod lorsque cet appareil est en mode de mise de veille.

Sources d'entrée

DOCK (iPod)

Réglages

Activé (par défaut)	Charge l'iPod même lorsque cet appareil est en mode de mise en veille.
Désactivé	Ne charge pas l'iPod lorsque cet appareil est en mode de mise en veille.

■ Synchronisation iPod

Permet de choisir de contrôler ou non cet appareil conjointement aux opérations de l'iPod raccordé au système sans fil iPod.

Sources d'entrée

DOCK (iPod)



- Cette fonction est uniquement disponible lorsqu'un système sans fil iPod est connecté à cet appareil.

□ Alimentation et entrée

Permet de choisir de contrôler ou non la sélection d'alimentation et de source d'entrée de cet appareil conjointement aux opérations de l'iPod.

Réglages

Activé (par défaut)	Active les contrôles de l'alimentation et de la synchronisation d'entrée. Lorsque la lecture avec l'iPod commence, cet appareil se met sous tension et « DOCK » est sélectionné comme source d'entrée. Lorsque vous arrêtez la lecture, cet appareil entre en mode de mise en veille après un court instant.
Désactivé	Désactive les contrôles de l'alimentation et de la synchronisation d'entrée.



- Lorsque l'option « Alimentation et entrée » est définie sur « Activé », l'iPod raccordé au système sans fil iPod se charge quel que soit le réglage « Charge standby » (p.80).

□ Volume

Permet de choisir de contrôler ou non le volume de cet appareil conjointement aux opérations de l'iPod.

Réglages

Activé (par défaut)	Active les contrôles de la synchronisation de volume. Lorsque vous réglez le volume de l'iPod, le volume de l'appareil est également réglé.
Désactivé	Désactive le contrôle de la synchronisation de volume.

■ Sortie vidéo

Permet de sélectionner la sortie vidéo avec la source d'entrée audio.

Sources d'entrée

TUNER, (sources réseau), USB

Réglages

Désactivé (par défaut)	Ne permet pas de regarder des vidéos.
HDMI1~5, AV1~6, V-AUX	Transmet une entrée vidéo par les prises d'entrée vidéo correspondantes.

■ Contrôle DMC

Permet de choisir d'autoriser ou non un appareil contrôleur de support numérique compatible avec DLNA pour commander la lecture.

Source d'entrée

PC

Réglages

Désactiver	Ne permet pas aux DMC de contrôler la lecture.
Activer (par défaut)	Permet aux DMC de contrôler la lecture.



- Un DMC (Digital Media Controller – Contrôleur de support numérique) est un appareil pouvant contrôler d'autres périphériques réseau sur le réseau. Lorsque cette fonction est activée, vous pouvez contrôler la lecture de cet appareil à partir de DMC (Windows Media Player 12, etc.) sur le même réseau.

Configuration de la fonction SCENE (menu Scène)

Vous pouvez changer les réglages de la fonction SCENE (p.43) à l'aide de l'écran du téléviseur.

- 1 Appuyez sur ON SCREEN.
- 2 Utilisez les touches de curseur pour sélectionner « Scène » et appuyez sur ENTER.

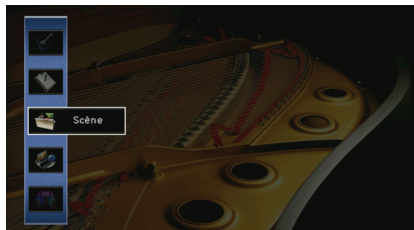

- 3 Utilisez les touches de curseur (</>) pour sélectionner une scène à configurer et appuyez sur la touche de curseur (Δ).

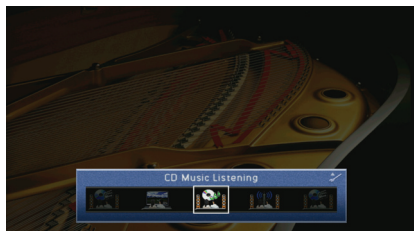

- 4 Vous pouvez toujours changer la scène à l'aide des touches de curseur (</>) après l'étape 3.
4 Utilisez les touches de curseur (Δ/▽) pour sélectionner une option et appuyez sur ENTER.



- 5 Utilisez les touches de curseur et ENTER pour modifier le réglage.

- 6 Pour quitter le menu, appuyez sur ON SCREEN.

Options du menu Scène

Élément	Fonction	Page
Enregistrer	Enregistre les réglages actuels appliqués à cet appareil à la scène sélectionnée.	82
Charger	Charge les réglages enregistrés pour la scène sélectionnée. Vous pouvez également configurer le réglage de la lecture SCENE link ou afficher les attributions de scène.	82
Renom./Sélect. icône	Change le nom et l'icône de la scène.	83
Reset	Reportez-vous à pour plus de détails concernant les réglages de scène par défaut.	83

■ Enregistrer

Enregistre les réglages actuellement appliqués à cette unité (source d'entrée, programme sonore/décodeur d'ambiance et activation/désactivation du mode Compressed Music Enhancer, et prise de sortie HDMI) à la scène sélectionnée.



- Si vous avez modifié l'attribution d'entrée pour une scène, vous devez également modifier l'appareil externe attribué à la touche SCENE correspondante (p.43).

■ Charger

Charge les réglages enregistrés pour la scène sélectionnée.

Sélectionnez « DÉTAIL » pour configurer le réglage de la lecture SCENE link ou afficher les attributions de scène.

□ Commande de l'appareil

Permet de démarrer la lecture d'appareils externes raccordés à cette unité via HDMI ou d'un produit Yamaha raccordé à la prise REMOTE OUT, conjointement à la sélection de scène (lecture SCENE link)

Réglages

Désactivé	Désactive la fonction de lecture SCENE link.
Contrôle HDMI	Active la lecture SCENE link via des signaux de contrôle HDMI. Sélectionnez cette option si l'appareil compatible avec le contrôle HDMI (lecteur BD/DVD, etc.) est raccordé à cette unité via HDMI. Elle permet également d'activer simultanément le téléviseur compatible avec le contrôle HDMI.

IR : Yamaha BD/ DVD 1	Active la lecture SCENE link via des signaux de télécommande. Sélectionnez cette option si un lecteur BD/DVD Yamaha est raccordé à la prise REMOTE OUT.
IR : Yamaha BD/ DVD 2	Active la lecture SCENE link via des signaux de télécommande. Sélectionnez cette option si un lecteur BD/DVD Yamaha est raccordé à la prise REMOTE OUT et si « IR : Yamaha BD/DVD 1 » ne fonctionne pas correctement.
IR : Yamaha CD	Active la lecture SCENE link via des signaux de télécommande. Sélectionnez cette option si un lecteur CD Yamaha est raccordé à la prise REMOTE OUT.

Réglage par défaut

SCENE1 (BD/DVD), SCENE2 (TV) : Contrôle HDMI

SCENE3 (CD) : IR : Yamaha CD

SCENE4 (RADIO) : Désactivé



- Pour contrôler la lecture d'un appareil compatible avec le contrôle HDMI via la lecture SCENE link, vous devez définir « Contrôle HDMI » dans le menu « Réglage » sur « Activé » et procéder au réglage de la liaison du contrôle HDMI (p.121).

□ Détail

Affiche les attributions de la scène sélectionnée.

Entrée	Source d'entrée à utiliser
Sortie HDMI	Prise HDMI OUT à utiliser
Mode	Programme sonore/décodeur d'ambiance à utiliser
Amplificateur (Enhancer)	Mode Compressed Music Enhancer activé/désactivé

■ Renom./Sélect. icône

Change le nom et l'icône de scène qui apparaissent sur l'afficheur de face avant ou sur l'écran du téléviseur.

■ Procédure de configuration

- 1 Utilisez les touches de curseur (◀/▶) pour sélectionner une icône et appuyez sur la touche de curseur (▽).

- 2 Appuyez sur ENTER, utilisez les touches de curseur pour modifier le nom, puis appuyez à nouveau sur ENTER.

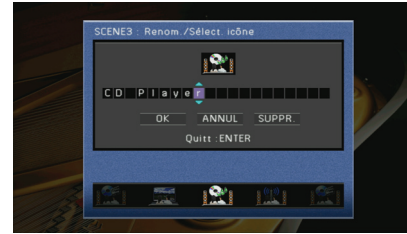

- 3 Utilisez les touches de curseur pour sélectionner « OK » et appuyez sur ENTER.



- Pour effacer l'entrée, sélectionnez « SUPPR. ».

- 4 Pour quitter le menu, appuyez sur ON SCREEN.

■ Reset

Restaure les réglages par défaut (p.43) pour la scène sélectionnée.

Configuration des programmes sonores/décodeurs d'ambiance (menu Programme sonore)

Vous pouvez modifier les réglages des programmes sonores et des décodeurs d'ambiance à l'aide de l'écran du téléviseur.

- 1 Appuyez sur ON SCREEN.
- 2 Utilisez les touches de curseur pour sélectionner « Programme sonore » et appuyez sur ENTER.

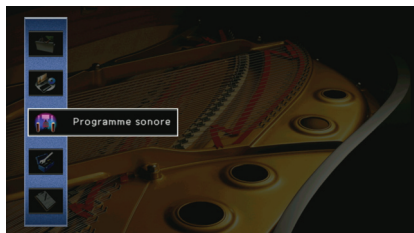

- 3 Utilisez les touches de curseur (◀/▶) pour sélectionner un programme sonore à configurer et appuyez sur la touche de curseur (△).

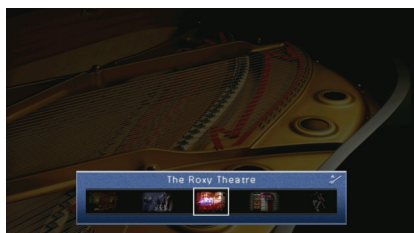

- Vous pouvez toujours changer le programme sonore à l'aide des touches de curseur (◀/▶) après l'étape 3.

- 4 Utilisez les touches de curseur (△/▽) pour sélectionner une option et appuyez sur ENTER.



- Pour revenir à l'écran précédent pendant les opérations du menu, appuyez sur RETURN.
- Pour restaurer les réglages du programme sonore sélectionné à leurs valeurs par défaut, sélectionnez « Réinitialiser ».

- 5 Utilisez les touches de curseur pour sélectionner un réglage et appuyez sur ENTER.

- 6 Pour quitter le menu, appuyez sur ON SCREEN.

Éléments du menu Programme sonore



- Les options disponibles varient selon le programme sonore ou le décodeur d'ambiance sélectionné.

■ Réglages des programmes sonores

Élément	Fonction	Réglages
Type décodeur	Sélectionne un décodeur d'ambiance à utiliser avec le programme sonore sélectionné.	<input checked="" type="checkbox"/> PLIIx Movie (<input type="checkbox"/> PLII Movie), Neo : 6 Cinema
Niveau DSP	Règle le niveau d'effet de champ sonore.	-6 dB ~ +3 dB (par défaut : 0 dB) Supérieur pour améliorer l'effet de champ sonore et inférieur pour le réduire.
Retard initial	Ajuste le délai entre le son direct et la génération de champ sonore de présence.	1 ms ~ 99 ms Supérieur pour améliorer l'effet de délai et inférieur pour le réduire.

Élément	Fonction	Réglages
Retard initial Surround	Ajuste le délai entre le son direct et la génération de champ sonore d'ambiance.	1 ms ~ 49 ms Supérieur pour améliorer l'effet de délai et inférieur pour le réduire.
Retard initial Surround Back	Ajuste le délai entre le son direct et la génération de champ sonore arrière d'ambiance.	
Taille de la pièce	Ajuste l'effet d'élargissement du champ sonore de présence.	0,1 ~ 2,0 Supérieur pour améliorer l'effet d'élargissement et inférieur pour le réduire.
Surround, taille de la pièce	Ajuste l'effet d'élargissement du champ sonore d'ambiance.	
Surround Back, taille pièce	Ajuste l'effet d'élargissement du champ sonore arrière d'ambiance.	
Vivacité	Ajuste la perte du champ sonore de présence.	0 ~ 10 Supérieur pour améliorer la réflectivité et inférieur pour la réduire.
Vivacité Surround	Ajuste la perte du champ sonore d'ambiance.	
Vivacité Surround Back	Ajuste la perte du champ sonore arrière d'ambiance.	
Temps réverbération	Règle le temps de décroissement du son de réverbération arrière.	1,0 s ~ 5,0 s Supérieur pour enrichir le son de réverbération et inférieur pour obtenir un son clair.
Retard réverbération	Ajuste le délai entre le son direct et la génération de son de réverbération arrière.	0 ms ~ 250 ms Supérieur pour améliorer l'effet de délai et inférieur pour le réduire.
Niveau réverbération	Règle le volume du son de réverbération.	0% ~ 100% Supérieur pour renforcer le son de réverbération et inférieur pour l'affaiblir.

Les options suivantes sont disponibles lorsque vous sélectionnez « 2ch Stereo » ou « 7ch Stereo ».

Programme sonore	Élément	Fonction	Réglages
2ch Stereo	Direct	Permet de choisir de dévier automatiquement ou non le DSP et les circuits de réglage de tonalité lorsqu'une source audio analogique est lue.	Auto (par défaut), Désactivé Sélectionnez « Auto » pour dévier les circuits (lorsque « Aigu » et « Grave » sont tous deux définis sur « Bypass »).

7ch Stereo	Niveau central	Règle le volume de la voie centrale.	
	Niveau Surround G	Règle le volume de la voie d'ambiance gauche.	0% ~ 100% (par défaut : 100 %)
	Niveau Surround D	Règle le volume de la voie d'ambiance droite.	
	Niveau Surround arrière	Règle le volume de la voie surround arrière.	0% ~ 100% (par défaut : 50 %)
	Niveau Surround G arrière	Règle le volume de la voie d'ambiance arrière gauche.	0% ~ 100%
	Niveau Surround D arrière	Règle le volume de la voie d'ambiance arrière droite.	(par défaut : 35 %)
	Niveau Présence gauche avant	Règle le volume de la voie de présence avant gauche.	0% ~ 100%
	Niveau Présence droite avant	Règle le volume de la voie de présence avant droite.	(par défaut : 33 %)



- Les options disponibles dans « 7ch Stereo » varient selon le système d'enceintes utilisé.

■ Réglages des décodeurs

Les options suivantes sont disponibles lorsque vous définissez « Type décodeur » de « Décodeur d'ambiance » sur « PLLx Music » ou « Neo : 6 Music ».

Type décodeur	Élément	Fonction	Réglages
	Panorama	Ajuste l'effet d'élargissement du champ sonore avant.	Désactivé (par défaut), Activé Sélectionnez « Activé » pour envelopper les sons des voies avant droite/gauche autour du champ et générer un champ sonore spacieux en combinaison avec le champ sonore d'ambiance.
	Ampleur centrale	Ajuste l'effet d'élargissement du champ sonore central.	0 ~ 7 (par défaut : 3) Supérieur pour renforcer l'effet d'élargissement et inférieur pour le réduire (plus proche du centre).
<input checked="" type="checkbox"/> PLLx Music	Dimension	Ajuste la différence de niveau entre les champs sonores d'ambiance et avant.	-3 ~ +3 (par défaut : 0) Supérieur pour renforcer le champ sonore avant et inférieur pour renforcer le champ sonore d'ambiance.
Neo : 6 Music	Image centrale	Ajuste le niveau d'orientation central (effet d'élargissement) du champ sonore avant.	0,0 ~ 1,0 (par défaut : 0,3) Supérieur pour renforcer le niveau d'orientation central (moins d'effet d'élargissement) et inférieur pour l'affaiblir (plus d'effet d'élargissement).

Configuration des diverses fonctions (menu Réglage)

Vous pouvez configurer les diverses fonctions de cet appareil à l'aide de l'écran du téléviseur.

- 1 Appuyez sur ON SCREEN.
- 2 Utilisez les touches de curseur pour sélectionner « Réglage » et appuyez sur ENTER.

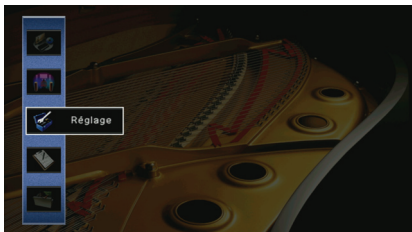

- 3 Utilisez les touches du curseur (◀/▶) pour sélectionner un menu.



- 4 Utilisez les touches de curseur (Δ/▽) pour sélectionner une option et appuyez sur ENTER.



- Pour revenir à l'écran précédent pendant les opérations du menu, appuyez sur RETURN.

- 5 Utilisez les touches de curseur pour sélectionner un réglage et appuyez sur ENTER.
- 6 Pour quitter le menu, appuyez sur ON SCREEN.

Options du menu Réglage

Menu	Élément	Fonction	Page		
Enceinte	Réglage Auto	Optimise automatiquement les réglages d'enceintes (YPAO).	35		
	Réglage manuel	Affect. amp puiss.	Sélectionne un système d'enceintes.	89	
		Avant	Sélectionne la taille des enceintes avant.	89	
		Centre	Choisit si une enceinte centrale est raccordée ou non ainsi que sa taille.	89	
		Surround	Choisit si des enceintes d'ambiance sont raccordées ou non ainsi que leur taille.	89	
		Surr. arr.	Choisit si des enceintes arrière d'ambiance sont raccordées ou non ainsi que leur taille.	90	
		Configuration			
		Présence av.	Choisit si les enceintes de présence sont raccordées ou non.	90	
		Subwoofer	Choisit si un caisson de graves est raccordé ou non ainsi que sa phase.	90	
		Extra graves	Règle les enceintes qui produisent les composantes basse fréquence de la voie avant.	90	
		Fréqu. coupu.	Règle la limite inférieure de la composante basse fréquence produite à partir d'enceintes dont la taille est réglée sur « Petite ».	90	
		Distance	Règle la distance entre chaque enceinte et la position d'écoute.	90	
		Niveau	Règle le volume de chaque enceinte.	91	
		Égal. param.	Sélection PEQ	Sélectionne un type d'égaliseur à utiliser.	91
			PEQ Data Copy	Copie les valeurs de l'égaliseur paramétrique acquises avec « Réglage Auto » dans les champs « Manuel » pour un réglage précis.	91
Signal test	Active/désactive la sortie de la tonalité d'essai.	91			
Son	Synchronisation Lèvres	Ajuste le délai entre la sortie vidéo et la sortie audio.	92		
	Dynamique	Sélectionne la méthode de réglage de la plage dynamique pour la lecture de trains binaires audio (signaux Dolby Digital et DTS).	92		
	Volume maximum	Règle le volume maximum de sorte que le son ne soit pas trop assourdissant.	92		
	Volume initial	Règle le volume initial pour quand ce récepteur est mis sous tension.	92		
	Adaptive DSP Level	Choisit de régler automatiquement ou non le niveau d'effet CINEMA DSP conjointement aux réglages du volume.	92		
Vidéo	Conversion analog.-analog.	Active/désactive la conversion vidéo entre les prises vidéo analogiques.	93		
	Traitement	Active/désactive le traitement du signal vidéo (résolution et format d'image).	93		
HDMI	Contrôle HDMI	Active/désactive le contrôle HDMI. Vous pouvez également configurer les réglages pertinents (ARC, entrée audio TV, etc.).	94		
	Sortie Audio	Sélectionne un appareil de sortie audio.	95		
	Attente Inchangé	Choisit d'effectuer ou non la sortie de vidéos/audio (entrée via des prises HDMI) sur le téléviseur lorsque cet appareil est en mode de mise en veille.	95		

Menu	Élément	Fonction	Page		
Réseau	Adresse IP	Configure les paramètres réseau (adresse IP, etc.).	95		
	Veille du réseau	Choisit de mettre ou non cette unité sous tension à l'aide de la commande à partir d'autres périphériques réseau.	96		
	Filtre adresse MAC	Règle le filtre adresse MAC pour qu'il limite l'accès à cette unité à partir d'autres périphériques réseau.	96		
Multi-Zone	Réglage Zone2	Volume maximum	Règle le volume maximum pour Zone2 de sorte que le son ne soit pas trop assourdissant.	96	
		Volume initial	Règle le volume initial pour Zone 2 lors de la mise sous tension de cette unité.	96	
	Réglage mode fête	Active/désactive le passage au mode fête.	97		
	Renommer Zone	Change les noms de zone affichés sur l'écran du téléviseur.	97		
Fonction	Mise hors tension auto	Règle la durée préalable à la mise en veille automatique.	97		
	Réglage d'affichage	Affich. face avant	Éclairage	Règle la luminosité de l'afficheur de la face avant.	97
			Défilement	Règle le mode de défilement de l'afficheur de la face avant.	97
		Message court	Choisit d'afficher ou non les messages courts sur l'écran du téléviseur lorsque l'unité fonctionne.	98	
		Fond d'écran	Sélectionne un fond d'écran affiché sur le téléviseur.	98	
	Sortie déclencheur	Mode déclencheur	Spécifie la condition de la prise TRIGGER OUT à utiliser.	98	
		Zone destination	Spécifie la zone avec laquelle la prise TRIGGER OUT fonctionne en synchronisation.	98	
		Source destination	Spécifie le niveau de sortie du signal électronique transmis avec chaque basculement d'entrée.	98	
	Manuel	Change manuellement le niveau de sortie de la transmission du signal électronique.	98		
	Protect. mem.	Évite la modification accidentelle des réglages.	99		
Langue		Sélectionne une langue pour le menu affiché à l'écran.	99		

Enceinte (Réglage manuel)

Configure manuellement les réglages d'enceinte.

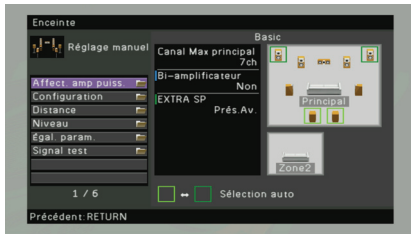

■ Affect. amp puiss.

Sélectionne un système d'enceintes.

En plus du système d'enceintes à 5.1 ou 7.1 voies, diverses configurations d'enceintes sont possibles à l'aide de la connexion d'enceintes de présence, d'enceintes Zone2 ou d'une connexion bi-amplificatrice.

Réglages

Basic (par défaut)	Sélectionnez cette option lorsque vous utilisez un système d'enceintes normal (sans enceintes Zone2 ni connexion bi-amplificatrice).
7ch +1ZONE	Sélectionnez cette option lorsque vous utilisez des enceintes Zone2 (p.68) en plus du système d'enceintes dans la zone principale.
5ch BI-AMP	Sélectionnez cette option si vous raccordez des enceintes avant prenant en charge les connexions bi-amplificatrices (p.19).

■ Configuration

Configure les caractéristiques de sortie des enceintes.



- Lorsque vous configurez la taille de l'enceinte, sélectionnez « Large » si le diamètre de caisson de graves de votre enceinte est de 16 cm ou plus ou « Petite » s'il est inférieur à 16 cm.

□ Avant

Sélectionne la taille des enceintes avant.

Réglages

Large	Sélectionnez cette option pour de grandes enceintes. Les enceintes avant produiront tous des appareils de fréquence de voie avant.
Petite (par défaut)	Sélectionnez cette option pour de petites enceintes. Le caisson de graves produit des composantes basse fréquence de voie avant (configurable dans « Fréqu. coupu. »).



- « Avant » est automatiquement réglé sur « Large » lorsque « Subwoofer » est réglé sur « Aucun ».

□ Centre

Choisit si une enceinte centrale est raccordée ou non ainsi que sa taille.

Réglages

Large	Sélectionnez cette option pour une grande enceinte. L'enceinte centrale produit toutes les composantes de fréquence de voie centrale.
Petite (par défaut)	Sélectionnez cette option pour une petite enceinte. Le caisson de graves produit des composantes basse fréquence de voie centrale (configurable dans « Fréqu. coupu. »).
Aucune	Sélectionnez cette option si aucune enceinte centrale n'est raccordée. Les enceintes avant produiront un son de voie centrale.

□ Surround

Choisit si des enceintes d'ambiance sont raccordées ou non ainsi que leur taille.

Réglages

Large	Sélectionnez cette option pour de grandes enceintes. Les enceintes d'ambiance produisent toutes les composantes de fréquence de voie d'ambiance.
Petite (par défaut)	Sélectionnez cette option pour de petites enceintes. Le caisson de graves produit des composantes basse fréquence de voie d'ambiance (configurable dans « Fréqu. coupu. »).
Aucune	Sélectionnez cette option si aucune enceinte d'ambiance n'est raccordée. Les enceintes avant produisent des signaux audio de voie d'ambiance. Virtual CINEMA DSP fonctionne lorsque vous sélectionnez un programme sonore.

❑ Surr. arr.

Choisit si des enceintes arrière d'ambiance sont raccordées ou non ainsi que leur taille.

Réglages

Large x1	Sélectionnez cette option si 1 grande enceinte est raccordée. L'enceinte arrière d'ambiance produit toutes les composantes de fréquence de voie arrière d'ambiance.
Large x2	Sélectionnez cette option si 2 grandes enceintes sont raccordées. Les enceintes arrière d'ambiance produisent toutes les composantes de fréquence de voie arrière d'ambiance.
Petite x1	Sélectionnez cette option si 1 petite enceinte est raccordée. Le caisson de graves produit des composantes basse fréquence de voie arrière d'ambiance (configurable dans « Fréqu. coupu. »).
Petite x2 (par défaut)	Sélectionnez cette option si 2 petites enceintes sont raccordées. Le caisson de graves produit des composantes basse fréquence de voie arrière d'ambiance (configurable dans « Fréqu. coupu. »).
Aucun	Sélectionnez cette option si aucune enceinte surround arrière n'est raccordée. Les enceintes d'ambiance et le caisson de graves (ou les enceintes avant) produisent des signaux audio de voie arrière d'ambiance.

❑ Présence av.

Choisit si les enceintes de présence sont raccordées ou non.

Réglages

Utiliser (par défaut)	Sélectionnez cette option si des enceintes de présence sont raccordées.
Aucun	Sélectionnez cette option si aucune enceinte de présence n'est raccordée.

❑ Subwoofer

Choisit si un caisson de graves est raccordé ou non ainsi que sa phase.

Réglages

Utiliser	Normal (par défaut)	Sélectionnez cette option lorsqu'un caisson de graves est raccordé (pour ne pas inverser la phase). Le caisson de graves produit un son à partir de la voie LFE (effet de basses fréquences) et les composantes basse fréquence à partir d'autres voies.
	Inversé	Sélectionnez cette option lorsqu'un caisson de graves est raccordé (pour inverser la phase). Le caisson de graves produit un son à partir de la voie LFE (effet de basses fréquences) et les composantes basse fréquence à partir d'autres voies.
Aucun		Sélectionnez cette option lorsqu'aucun caisson de graves n'est raccordé. Les enceintes avant produisent un son à partir de la voie LFE (effet de basses fréquences) et les composantes basse fréquence à partir d'autres voies.



- Lorsque les basses manquent de puissance ou de netteté, changez la phase du caisson de graves.

❑ Extra graves

Règle les enceintes qui produisent les composantes basse fréquence de la voie avant.

Réglages

Désactivé (par défaut)	En fonction de la taille des enceintes avant, le caisson de graves ou les enceintes avant produisent les composantes basse fréquence de voie avant.
Activé	Le caisson de graves et les enceintes avant produisent les composantes basse fréquence de voie avant.



- Ce réglage n'est pas disponible lorsque « Subwoofer » est réglé sur « Aucun » ou que « Avant » est réglé sur « Petite ».

❑ Fréqu. coupu.

Règle la limite inférieure de la composante basse fréquence produite à partir d'enceintes dont la taille est réglée sur « Petite ». Un son de fréquence inférieur à la valeur spécifiée est produit à partir du caisson de graves ou des enceintes avant.

Réglages

40 Hz, 60 Hz, 80 Hz (par défaut), 90 Hz, 100 Hz, 110 Hz, 120 Hz, 160 Hz, 200 Hz



- Si le volume et la fréquence de coupure sont réglables sur votre caisson de graves, réglez le volume à la moitié et la fréquence de coupure au maximum.

■ Distance

Règle la distance entre chaque enceinte et la position d'écoute de sorte que les sons provenant des enceintes atteignent la position d'écoute en même temps. Tout d'abord, sélectionnez l'unité de distance (mètres ou pieds).

Choix

Avant G, Avant D, Centre, Surround G, Surround D, Surr. arr. G, Surr. arr. D, Présence av. G, Présence av. D, Subwoofer

Plage de réglage

0,30 m ~ 24,00 m (1,0 ft ~ 80,0 ft) *pas de 0,05 m (0,2 ft)

Réglage par défaut

3,00 m (10,0 ft)

Niveau

Règle le volume de chaque enceinte.

Choix

Avant G, Avant D, Centre, Surround G, Surround D, Surr. arr. G, Surr. arr. D, Présence av. G, Présence av. D, Subwoofer

Plage de réglage

-10,0 dB ~ +10,0 dB (pas de 0,5 dB)

Réglage par défaut

0,0 dB

Égal. param.

Règle la qualité sonore de la tonalité à l'aide d'un égaliseur.

Sélection PEQ

Sélectionne un type d'égaliseur à utiliser.

Réglages

Manuel	Sélectionnez cette option si vous souhaitez régler manuellement l'égaliseur. Pour plus d'informations, reportez-vous à la section relative au réglage manuel de l'égaliseur.
YPAO:Plat	Ajuste les enceintes individuelles pour obtenir les mêmes caractéristiques.
YPAO:Avant	Ajuste les enceintes individuelles pour obtenir les mêmes caractéristiques que pour les enceintes avant.
YPAO:Naturel	Règle toutes les enceintes pour obtenir un son naturel.
Inchangé	N'utilise pas l'égaliseur.



- « YPAO:Plat », « YPAO:Avant » et « YPAO:Naturel » sont disponibles uniquement lorsque les résultats de mesure de « Réglage Auto » ont déjà été enregistrés (p.35).

PEQ Data Copy

Copie les valeurs de l'égaliseur paramétrique acquises avec « Réglage Auto » (p.35) dans les champs « Manuel » pour un réglage précis.

Choix

Plat > Manuel	Copie les valeurs « Plat » acquises avec « Réglage Auto ».
Avant > Manuel	Copie les valeurs « Avant » acquises avec « Réglage Auto ».
Naturel > Manuel	Copie les valeurs « Naturel » acquises avec « Réglage Auto ».

Réglage manuel de l'égaliseur

- 1 Définissez « Sélection PEQ » sur « Manuel », puis appuyez sur ENTER.
- 2 Utilisez les touches de curseur pour sélectionner une enceinte et appuyez sur ENTER.
- 3 Utilisez les touches de curseur pour sélectionner une option et appuyez sur ENTER.

Bande / Gain : Vous pouvez sélectionner une fréquence centrale à partir des 7 bandes prédéfinies et régler le gain.

Fréq. / Gain : Vous pouvez régler la fréquence centrale de la bande sélectionnée et régler le gain.

Q / Gain : Vous pouvez régler le facteur Q (bande passante) de la bande sélectionnée et régler le gain.

Effacer : Restaure les réglages par défaut pour l'enceinte sélectionnée.

- 4 Utilisez les touches de curseur pour régler les paramètres, puis appuyez sur ENTER.

Plage de réglage

Gain : -20,0 dB ~ +6,0 dB (pas de 0,5 dB)

Fréquence centrale : 31,3 Hz ~ 16,0 kHz

Facteur Q : 0,500 ~ 10,08

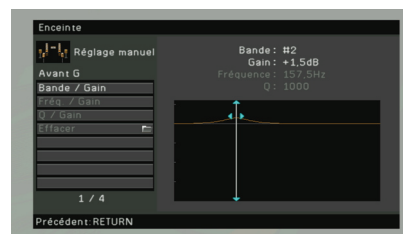

- 5 Pour quitter le menu, appuyez sur ON SCREEN.

Signal test

Active/désactive la sortie de la tonalité d'essai. La sortie de la tonalité d'essai vous permet de régler l'équilibre des enceintes ou l'égaliseur tout en confirmant l'effet.

Réglages

Désactivé (par défaut)	Ne génère pas de sortie des tonalités d'essai.
Activé	Effectue automatiquement une sortie des tonalités d'essai lorsque vous réglez l'équilibre des enceintes, l'égaliseur, etc.

Son

Configure les réglages de sortie audio.

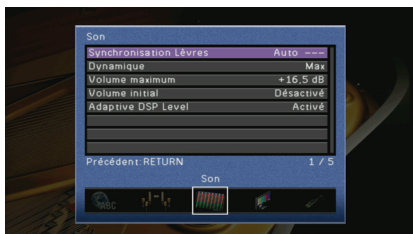

■ Synchronisation Lèvres

Ajuste le délai entre la sortie vidéo et la sortie audio.

□ Auto

Ajuste le délai entre la sortie vidéo et la sortie audio lorsqu'un téléviseur prenant en charge une fonction de synchro lèvres automatique est raccordé à cette unité via HDMI. Si nécessaire, vous pouvez effectuer un réglage précis de la synchronisation des signaux audio de sortie. « Décalage » affiche la différence entre le réglage automatique et un réglage précis.

Plage de réglage

0 ms ~ 250 ms (pas d'1 ms)

Réglage par défaut

0 ms

□ Manuel

Ajuste manuellement le délai entre la sortie vidéo et la sortie audio.

Plage de réglage

0 ms ~ 250 ms (pas d'1 ms)

Réglage par défaut

0 ms

■ Dynamique

Sélectionne la méthode de réglage de la plage dynamique pour la lecture de trains binaires audio (signaux Dolby Digital et DTS).

Réglages

Maximum (par défaut)	Produit un son sans réglage de la plage dynamique.
Standard	Optimise la plage dynamique pour une utilisation normale à la maison.
Min/Auto	Règle la plage dynamique pour obtenir un son clair, y compris la nuit ou à faibles volumes. Lors de la lecture de signaux Dolby TrueHD, la plage dynamique est réglée automatiquement sur la base des informations de signal d'entrée.

■ Volume maximum

Règle le volume maximum de sorte que le son ne soit pas trop assourdissant.

Plage de réglage

-30,0 dB ~ +15,0 dB (pas de 5,0 dB), +16,5 dB

Réglage par défaut

+16,5 dB

■ Volume initial

Règle le volume initial pour quand ce récepteur est mis sous tension.

Réglages

Désactivé (par défaut)	Définit au niveau auquel cette unité était lors du dernier mode de mise en veille.
Activé	Règle sur Silencieux ou -80,0 dB ~ +16,5 dB (pas de 0,5 dB). (Ce réglage fonctionne uniquement lorsque « Volume maximum » est réglé à un niveau plus élevé.)

■ Adaptive DSP Level

Choisit de régler automatiquement ou non le niveau d'effet CINEMA DSP conjointement aux réglages du volume.

Réglages

Désactivé	Ne règle pas le niveau d'effet automatiquement.
Activé (par défaut)	Règle automatiquement le niveau d'effet.

Vidéo

Configure les réglages de sortie vidéo.

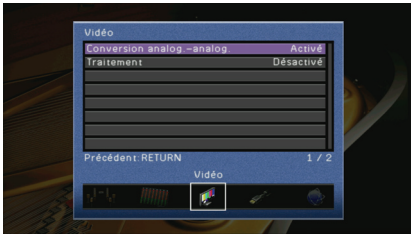

■ Conversion analog.-analog.

Active/désactive la conversion vidéo (p.120) entre les prises vidéo analogiques (COMPONENT VIDEO, S VIDEO et VIDEO).

Réglages

Désactivé	Désactive la conversion vidéo entre les prises vidéo analogiques.
Activé (par défaut)	Active la conversion vidéo entre les prises vidéo analogiques. Les signaux vidéo convertis sont émis par les prises MONITOR OUT uniquement.



- L'unité ne convertit pas les signaux vidéo de ligne 480 et de ligne 576 de façon interchangeable.
- Les signaux vidéo de résolution 480p/576p-, 1080i- et 720p- ne peuvent pas être émis par les prises VIDEO (p.120).

■ Traitement

Active/désactive le traitement du signal vidéo (résolution et format d'image).

Réglages

Désactivé (par défaut)	Désactive le traitement du signal vidéo.
Activé	Active le traitement du signal vidéo. Sélectionnez une résolution et un format d'image dans « Résolution » et « Aspect ».



- Les signaux vidéo de résolution 720p-, 1080i- et 1080p- ne peuvent pas être convertis (p.120).

□ Résolution

Sélectionne une résolution pour les signaux vidéo HDMI émis lorsque « Traitement » est réglé sur « Activé ».

Réglages

Inchangé	Ne convertit pas la résolution.
Auto (par défaut)	Sélectionne automatiquement une résolution en fonction de la résolution TV.
480p, 720p, 1080i, 1080p	Signaux vidéo de sortie avec une résolution sélectionnée. (Seules les résolutions prises en charge par votre téléviseur peuvent être sélectionnées.)



- Si vous devez sélectionner une résolution que votre téléviseur ne prend pas en charge, réglez « MON.CHK » (p.102) dans le menu « ADVANCED SETUP » sur « SKIP », puis essayez à nouveau. (Remarque : les vidéos peuvent ne pas s'afficher normalement sur votre téléviseur.)

□ Aspect

Sélectionne un format d'image pour les signaux vidéo HDMI émis lorsque « Traitement » est réglé sur « Activé ».

Réglages

Inchangé (par défaut)	Ne convertit pas le format d'image.
16:9 normal	Émet des signaux vidéo 4:3 en un format de téléviseur 16:9 avec des bandes noires de part et d'autre de l'écran.



- Ce réglage fonctionne uniquement lorsque des signaux 480i/576i ou 480p/576p sont convertis en signaux 720p, 1080i ou 1080p.

HDMI

Configure les réglages liés au HDMI.

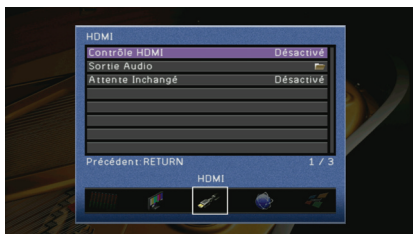

■ Contrôle HDMI

Active/désactive le contrôle HDMI (p.121).

Réglages

Désactivé (par défaut)	Désactive le contrôle HDMI.
Activé	Active le contrôle HDMI. Configurez les réglages dans « Entrée audio TV », « ARC » et « Synch. en veille ».



- Pour utiliser le contrôle HDMI, vous devez procéder au réglage de la liaison du contrôle HDMI (p.121) après avoir raccordé les appareils compatibles avec le contrôle HDMI.

□ Entrée audio TV

Sélectionne une prise d'entrée audio de cet appareil à utiliser pour l'entrée audio TV lorsque « Contrôle HDMI » est réglé sur « Activé ». La source d'entrée de cet appareil bascule automatiquement sur Audio TV (prise d'entrée sélectionnée) lorsque l'entrée TV est basculée sur son syntoniseur intégré.

Réglages

AV1~6, AUDIO1~2

Réglage par défaut

AV4



- Lorsque la prise ARC est utilisée pour l'entrée audio TV sur cet appareil, vous ne pouvez pas utiliser les prises d'entrée sélectionnées pour raccorder un périphérique externe car l'entrée est utilisée pour l'entrée audio TV.

□ ARC

Active/désactive ARC (p.21) lorsque « Contrôle HDMI » est réglé sur « Activé ».

Réglages

Désactivé	Désactive ARC.
Activé (par défaut)	Active ARC.



- Normalement, vous n'avez pas à modifier ce réglage. En cas de bruits provenant des enceintes raccordées à cet appareil si les signaux audio TV émis vers cet appareil via ARC ne sont pas pris en charge par cet appareil, réglez « ARC » sur « Désactivé » et utilisez l'enceinte du téléviseur.

□ Synch. en veille

Choisit de régler ou non cet appareil en mode veille conjointement à l'extinction du téléviseur lorsque « Contrôle HDMI » est réglé sur « Activé ».

Réglages

Désactivé	Ne règle pas cet appareil en mode de mise en veille conjointement à l'extinction du téléviseur.
Activé	Règle cet appareil en mode de mise en veille conjointement à l'extinction du téléviseur.
Auto (par défaut)	Règle cet appareil en mode de mise en veille conjointement à l'extinction du téléviseur uniquement lorsque cet appareil reçoit des signaux HDMI ou audio TV.

Sortie Audio

Sélectionne un appareil de sortie audio.



- Les réglages « Amplificateur » et « HDMI OUT1 » sont disponibles uniquement lorsque « Contrôle HDMI » est réglé sur « Désactivé ».

Amplificateur

Active/désactive la sortie audio des enceintes raccordées à cet appareil.

Réglages

Désactivé	Désactive la sortie audio des enceintes.
Activé (par défaut)	Active la sortie audio des enceintes.

HDMI OUT1, HDMI OUT2

Active/désactive la sortie audio d'un téléviseur raccordé à la prise HDMI OUT 1 ou à la prise HDMI OUT 2.

Réglages

Désactivé (par défaut)	Désactive la sortie audio du téléviseur.
Activé	Active la sortie audio du téléviseur.

Attente Inchangé

Choisit d'effectuer ou non la sortie de vidéos/audio (entrée via des prises HDMI) sur le téléviseur lorsque cet appareil est en mode de mise en veille.

Réglages

Désactivé (par défaut)	Ne transmet pas de signaux vidéo/audio au téléviseur.
Activé	Transmet des signaux vidéo/audio au téléviseur. (Cette unité consomme environ 3W de puissance.)



- Ce réglage n'est disponible que lorsque « Contrôle HDMI » est réglé sur « Désactivé ».

Réseau

Configure les réglages de réseau.



Adresse IP

Configure les paramètres réseau (adresse IP, etc.).

DHCP

Choisir d'utiliser ou non un serveur DHCP.

Réglages

Désactivé	N'utilise pas un serveur DHCP. Configurez manuellement les paramètres réseau.
Activé (par défaut)	Utilise un serveur DHCP pour obtenir automatiquement les paramètres de réseau (adresse IP, etc.) de cette unité.

Réglage manuel

Configure manuellement les paramètres de réseau de cette unité lorsque « DHCP » est réglé sur « Désactivé ».

Sous-menu

Adresse IP	Spécifie une adresse IP.
Masque sous réseau	Spécifie un masque sous réseau.
Passerelle par défaut	Spécifie l'adresse IP de la passerelle par défaut.
Serveur DNS (P)	Spécifie l'adresse IP du serveur DNS primaire.
Serveur DNS (S)	Spécifie l'adresse IP du serveur DNS secondaire.

■ Veille du réseau

Choisit de mettre ou non cette unité sous tension à l'aide de la commande à partir d'autres périphériques réseau (veille du réseau).

Réglages

Désactivé (par défaut)	Désactive la fonction de veille du réseau.
Activé	Active la fonction de veille du réseau. (Cette unité consomme environ 5 W de puissance.)

■ Filtre adresse MAC

Règle le filtre adresse MAC pour qu'il limite l'accès à cette unité à partir d'autres périphériques réseau.

Mode

Active/désactive le filtre adresse MAC.

Réglages

Désactivé (par défaut)	Désactive le filtre adresse MAC.
Activé	Active le filtre adresse MAC. Dans « Réglage d'adresse », spécifiez les adresses MAC des périphériques réseau ayant l'autorisation d'accéder à cette unité.

Réglage d'adresse

Spécifie l'adresse MAC (jusqu'à 10) des périphériques réseau ayant l'autorisation d'accéder à cette unité lorsque « Mode » est réglé sur « Activé ».

Multi-Zone

Configure les réglages de la fonction multi-zone.

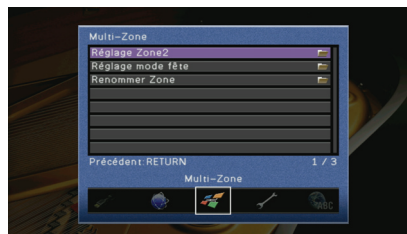

■ Réglage Zone2

Configure les réglages de sortie audio pour Zone2.



- Les réglages « Réglage Zone2 » sont disponibles uniquement lorsque « Affect. amp puiss. » (p.89) est réglé sur « 7ch+1ZONE ».

Volume maximum

Règle le volume maximum pour Zone2 de sorte que le son ne soit pas trop assourdissant.

Plage de réglage

-30,0 dB ~ +15,0 dB (pas de 5,0 dB), +16,5 dB

Réglage par défaut

+16,5 dB

Volume initial

Règle le volume initial pour Zone2 lors de la mise sous tension de cette unité.

Réglages

Désactivé (par défaut)	Définit au niveau auquel cette unité était lors du dernier mode de mise en veille.
Activé	Règle sur Silencieux ou -80,0 dB ~ +16,5 dB (pas de 0,5 dB). (Ce réglage fonctionne uniquement lorsque « Volume maximum » est réglé à un niveau plus élevé.)

■ Réglage mode fête

Active/désactive le passage au mode fête (p.71).

Choix

Destination : Zone2

Réglages

Invalidier	Désactive le passage au mode fête.
Activer (par défaut)	Active le passage au mode fête. Vous pouvez activer ou désactiver le mode fête en appuyant sur PARTY sur la télécommande.

■ Renommer Zone

Change les noms de zone affichés sur l'écran du téléviseur.

■ Procédure de configuration

- 1 Utilisez les touches de curseur pour sélectionner une zone à renommer et appuyez sur ENTER.
- 2 Appuyez sur ENTER, utilisez les touches de curseur pour modifier le nom, puis appuyez à nouveau sur ENTER.

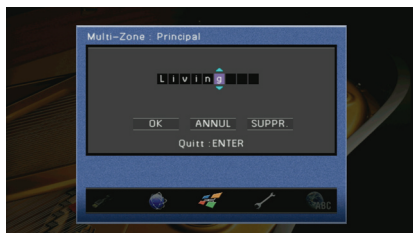

- 3 Utilisez les touches de curseur pour sélectionner « OK » et appuyez sur ENTER.



- Pour effacer l'entrée, sélectionnez « SUPPR. ».

- 4 Pour quitter le menu, appuyez sur ON SCREEN.

Fonction

Configure les fonctions qui permettent d'utiliser plus facilement cette unité.

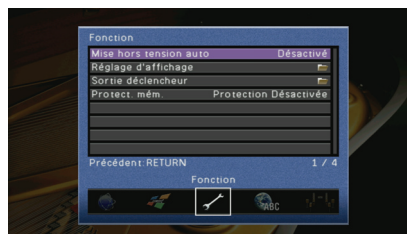

■ Mise hors tension auto

Règle la durée préalable à la mise en veille automatique. Si vous ne faites pas fonctionner cet appareil pendant la durée spécifiée, elle passe automatiquement en mode de mise en veille.

Réglages

Désactivé	Ne règle pas automatiquement cet appareil en mode de mise en veille.
4 heures, 8 heures (par défaut), 12 heures	Règle cet appareil en mode de mise en veille lorsque vous ne l'avez pas utilisé pendant le délai spécifié.

■ Réglage d'affichage

Configure les réglages associés à l'afficheur de la face avant ou à l'afficheur de l'écran du téléviseur.

Affich. face avant

Configure les réglages de l'afficheur de la face avant.

Éclairage

Règle la luminosité de l'afficheur de la face avant.

Plage de réglage

-4 ~ 0 (supérieur pour une luminosité plus forte)

Réglage par défaut

0

Défilement

Règle le mode de défilement de l'afficheur

L'afficheur défile automatiquement si le texte dépasse 14 caractères.

Réglages

Continuer (par défaut)	Règle l'afficheur pour qu'il défile en continu.
Une fois	Règle l'afficheur pour faire défiler tous les caractères une fois et ensuite arrêter le défilement en affichant les 14 premiers caractères.

Message court

Choisit d'afficher ou non les messages courts sur l'écran du téléviseur lorsque l'unité fonctionne (sélection d'entrée, réglage du volume, etc.).

Réglages

Activé (par défaut)	Affiche les messages courts sur l'écran du téléviseur.
Désactivé	N'affiche pas les messages courts sur l'écran du téléviseur.

Fond d'écran

Sélectionne un fond d'écran affiché sur le téléviseur.

Réglages

Image1, Image2, Image3	Affiche l'image sélectionnée sur l'écran du téléviseur lorsqu'il n'y a aucun signal vidéo.
Fond gris	Affiche un fond d'écran gris sur l'écran de téléviseur lorsqu'il n'y a aucun signal vidéo.

Sortie déclencheur

Permet de régler la prise TRIGGER OUT pour qu'elle fonctionne de manière synchronisée avec l'état d'alimentation de chaque zone ou du basculement d'entrée.

Mode déclencheur

Spécifie la condition de la prise TRIGGER OUT à utiliser.

Réglages

Alimentation (par défaut)	La prise TRIGGER OUT fonctionne de manière synchronisée avec l'état d'alimentation de la zone spécifiée à l'aide de « Zone destination ».
Source	La prise TRIGGER OUT fonctionne de manière synchronisée avec le basculement de l'entrée de la zone spécifiée à l'aide de « Zone destination ». Le signal électronique est transmis en fonction du réglage effectué dans « Source destination ».
Manuel	Sélectionnez cette option pour changer manuellement le niveau de sortie de la transmission du signal électronique avec « Manuel ».

Zone destination

Spécifie la zone avec laquelle la prise TRIGGER OUT fonctionne synchronisée.

Réglages

Principal	Lorsque « Mode déclencheur » est réglé sur « Alimentation », la transmission du signal électronique est synchronisée avec l'état de l'alimentation de la zone principale. Lorsque « Mode déclencheur » est réglé sur « Source », la transmission du signal électronique est synchronisée avec le basculement de l'entrée dans la zone principale.
Zone2	Lorsque « Mode déclencheur » est réglé sur « Alimentation », la transmission du signal électronique est synchronisée avec l'état de l'alimentation de Zone2. Lorsque « Mode déclencheur » est réglé sur « Source », la transmission du signal électronique est synchronisée avec le basculement de l'entrée dans Zone2.
Tout (par défaut)	Lorsque « Mode déclencheur » est réglé sur « Alimentation », la transmission du signal électronique est synchronisée avec l'état de l'alimentation de la zone principale ou de Zone2. Lorsque « Mode déclencheur » est défini sur « Source », la transmission du signal électronique est synchronisée avec le basculement de l'entrée dans la zone principale ou dans Zone2.

Source destination

Spécifie le niveau de sortie du signal électronique transmis avec chaque basculement de l'entrée lorsque « Mode déclencheur » est réglé sur « Source ».

Choix

HDMI1~5, AV1~6, V-AUX, AUDIO1~2, TUNER, PHONO, (sources réseau), USB, DOCK

Réglages

Bas	Arrête la transmission du signal électronique lorsque vous basculez sur la source d'entrée spécifiée dans cette option.
Haut (par défaut)	Transmet le signal électronique lorsque vous basculez sur la source d'entrée spécifiée dans cette option.

Manuel

Bascule automatiquement le niveau de sortie pour la transmission du signal électronique lorsque « Mode déclencheur » est réglé sur « Manuel ». Ce réglage peut également être utilisé pour confirmer le fonctionnement correct de l'appareil externe raccordé via la prise TRIGGER OUT.

Choix

Bas	Arrête la transmission du signal électronique.
Haut (par défaut)	Transmet le signal électronique.

Protect. mém.

Évite la modification accidentelle des réglages.

Réglages

Protection Désactivée (par défaut)	Ne protège pas les réglages.
Protection Activée	Protège les réglages jusqu'à ce que « Protection Désactivée » soit sélectionné.

Langue

Sélectionne une langue pour le menu affiché à l'écran.

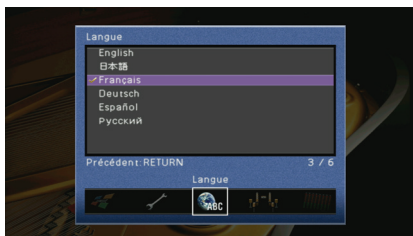

Réglages

English (par défaut)	Anglais
日本語	Japonais
Français	Français
Deutsch	Allemand
Español	Espagnol
Русский	Russe



- Les informations affichées sur la face avant sont exclusivement présentées en anglais.

Consultation des informations relatives à cette unité (menu Information)

Vous pouvez consulter les informations relatives à cette unité à l'aide de l'écran du téléviseur.

- 1 Appuyez sur **ON SCREEN**.
- 2 Utilisez les touches de curseur pour sélectionner « **Information** » et appuyez sur **ENTER**.

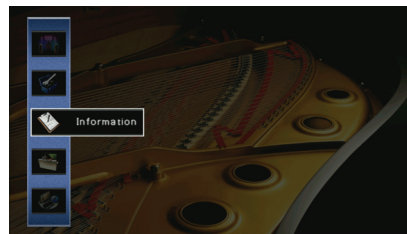

- 3 Utilisez les touches de curseur (</>) pour sélectionner un type d'information.



- 4 Pour quitter le menu, appuyez sur **ON SCREEN**.

Types d'informations

■ Signal audio

Affiche les informations relatives au signal audio actuel.

Entrée	Format	Format audio du signal d'entrée
	Voie	Nombre de voies de source dans le signal d'entrée (avant/surround/LFE) Par exemple, la mention « 5.1 (3/2/0.1) » indique 5.1 voies au total (3 voies avant, 2 voies d'ambiance et LFE).
	Échant.	Nombre d'échantillons par seconde du signal numérique d'entrée
	Débit	Quantité de données par seconde du signal à trains binaires d'entrée
	Dialogue	Niveau de normalisation de dialogue du signal à trains binaires d'entrée
Sortie	Bornes de l'enceinte depuis lesquelles les signaux sont transmis	



- Même lorsque cette unité est réglée directement sur des signaux à trains binaires de sortie, le signal peut être converti en fonction des spécifications et des réglages de l'appareil de lecture.

■ Signal vidéo

Affiche les informations relatives au signal vidéo actuel.

Signal HDMI	Présence ou absence de sortie/entrée de signal HDMI
Résolution HDMI	Résolutions du signal d'entrée (analogique ou HDMI) et du signal de sortie (HDMI).
Résolution analog.	Résolutions du signal d'entrée (analogique) et du signal transmis aux prises MONITOR OUT (analogique).
Erreur HDMI	Erreurs liées au HDMI Erreur HDCP : Le téléviseur ne prend pas en charge la protection de droit d'auteur numérique haute définition HDCP (High-bandwidth Digital Content Protection). Dépassement système : Le nombre d'appareils raccordés à la prise HDMI OUT est supérieur à la limite.

■ Moniteur HDMI

Affiche des informations concernant les téléviseurs raccordés aux prises HDMI OUT. Utilisez les touches du curseur (△/▽) pour basculer entre « OUT1 » et « OUT2 ».

Interface	Interface TV
Résolution vidéo	Résolutions prises en charge par le téléviseur

■ Réseau

Affiche les informations du réseau sur cette unité.

Adresse IP	Adresse IP
Masque sous réseau	Masque sous réseau
Passerelle par défaut	Adresse IP de la passerelle par défaut
Serveur DNS (P)	Adresse IP du serveur DNS primaire
Serveur DNS (S)	Adresse IP du serveur DNS secondaire
Adresse MAC	Adresse MAC
État	État de connexion du réseau

■ Système

Affiche les informations du système sur cette unité.

No télécommande	Réglage du code de télécommande de l'unité principale (p.101)
Format TV	Réglage du type de signal vidéo de cet appareil (p.102)
Impédance d'enceinte	Réglage de l'impédance des enceintes de cet appareil (p.101)
ID système	Numéro d'ID système
Vers. Microprog.	Version du microprogramme installée sur cette unité



- Si cette unité détecte un microprogramme plus récent sur le réseau, un point d'exclamation (« ! ») apparaît en haut à droite des icônes « Information » et « Système » et le message correspondant s'affiche dans cet écran. Vous pouvez mettre à jour le microprogramme de cette unité en appuyant sur ENTER dans cet écran et en suivant la procédure dans « Mise à jour du microprogramme de cette unité. » (p.108).

■ Zone

Affiche des informations sur Zone2.

Entrée	Source d'entrée sélectionnée pour Zone2
Volume	Réglage du volume pour Zone2

Configuration des paramètres du système (menu ADVANCED SETUP)

Vous pouvez configurer les paramètres du système de cette unité à l'aide de l'afficheur de la face avant.

- 1 **Faites passer l'unité en mode veille.**
- 2 **Tout en appuyant sur STRAIGHT sur le panneau avant et en maintenant cette pression, appuyez sur MAIN ZONE .**

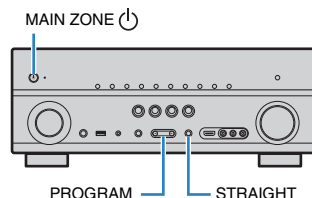

- 3 **Appuyez sur PROGRAM pour sélectionner un élément.**
- 4 **Appuyez sur STRAIGHT pour sélectionner un réglage.**
- 5 **Appuyez sur MAIN ZONE  pour faire basculer cette unité en mode veille et remettez-la sous tension.**

Les nouveaux réglages deviennent applicables.

Options du menu ADVANCED SETUP

Élément	Fonction	Page
SP IMP.	Change le réglage de l'impédance des enceintes.	101
REMOTE ID	Sélectionne le code de télécommande de l'unité principale.	101
TV FORMAT	Bascule le type de signal vidéo.	102
MON.CHK	Supprime la limite de sortie vidéo HDMI.	102
INIT	Restaure les réglages par défaut.	102
UPDATE	Met à jour le microprogramme.	103
VERSION	Vérifie la version du microprogramme actuellement installé sur cette unité.	103

Modification du réglage de l'impédance des enceintes (SP IMP).



Change les réglages de l'impédance des enceintes de l'unité en fonction de l'impédance des enceintes raccordées.

Réglages

6 Ω MIN	Sélectionnez cette option lorsque des enceintes 6 ohms sont raccordées à cette unité. Vous pouvez également utiliser des enceintes 4 ohms comme enceintes avant.
8 Ω MIN (par défaut)	Sélectionnez cette option lorsque des enceintes 8 ohms ou plus sont raccordées à cette unité.

Sélection du code de télécommande (REMOTE ID)



Sélectionnez le code de télécommande de l'unité principale de sorte qu'il corresponde au code de la télécommande (par défaut : ID1). Lors de l'utilisation de plusieurs récepteurs AV Yamaha, vous pouvez régler chaque télécommande avec un seul ID de commande pour leur récepteur correspondant.

Réglages

ID1 (par défaut), ID2

■ Changement du code de la télécommande

Effectuez chacune des étapes suivantes en 1 minute. Sinon, le réglage sera automatiquement annulé.

- 1 Appuyez sur **CODE SET** sur le boîtier de la télécommande à l'aide d'un objet pointu tel que la pointe d'un stylo.
- 2 Appuyez sur **SOURCE/RECEIVER**.
- 3 Utilisez les touches numériques pour entrer « 5019 » (ID1) ou « 5020 » (ID2).

Dès que le code de télécommande est correctement enregistré, le voyant **SOURCE/RECEIVER** clignote à deux reprises.

En cas d'échec de l'enregistrement, il clignote 6 fois. Recommencez la procédure à partir de l'étape 1.



- Les codes de télécommande enregistrés (p.104) ne sont pas effacés même si vous modifiez le code de la télécommande.

Basculement du type de signal vidéo (TV FORMAT)



Basculez le type de signal vidéo de cette unité de sorte qu'il corresponde au format de votre téléviseur.

Réglages

NTSC, PAL (par défaut)

Suppression de la limite de sortie vidéo HDMI (MON.CHK)



Cet appareil détecte automatiquement les résolutions prises en charge par un téléviseur raccordé via les prises HDMI OUT.

Si vous souhaitez sélectionner une résolution dans « Résolution » (p.93), quels que soient les résultats de détection ou si cet appareil ne la détecte pas correctement, désactivez la fonction de vérification du moniteur.

Réglages

YES (par défaut)	Active la fonction de vérification du moniteur. (Transmet des signaux vidéo avec une résolution prise en charge par le téléviseur uniquement.)
SKIP	Désactive la fonction de vérification du moniteur. (Transmet des signaux vidéo avec une résolution spécifiée, quelle que soit la compatibilité avec le téléviseur.)



- Si cet appareil ne fonctionne plus suite à l'impossibilité d'afficher des vidéos à partir de cet appareil sur le téléviseur après avoir réglé la fonction « MON.CHK » sur « SKIP », réinitialisez le réglage sur « YES ».

Restauration des réglages par défaut (INIT)



Restaure les réglages par défaut pour l'élément sélectionné.

Choix

VIDEO	Restaure les réglages par défaut pour les configurations de vidéo.
ALL	Restaure les réglages par défaut pour cet appareil.
CANCEL	Ne procède pas à l'initialisation.

Mise à jour du microprogramme (UPDATE)

De nouveaux microprogrammes seront publiés de manière irrégulière pour les besoins de fonctions supplémentaires ou d'améliorations de produit. Ils peuvent être téléchargés à partir de notre site Web. Si cet appareil est connecté à Internet, vous pouvez télécharger le microprogramme via le réseau. Pour plus d'informations, reportez-vous aux informations fournies avec les mises à jour.



UPDATE- USB

■ Procédure de mise à jour du microprogramme

N'effectuez pas cette procédure à moins que la mise à jour du microprogramme soit nécessaire. Veuillez également à lire les informations fournies avec les mises à jour avant de mettre le microprogramme à jour.

- 1 Appuyez sur **STRAIGHT** à plusieurs reprises pour sélectionner « **USB** » ou « **NETWORK** » et appuyez sur « **INFO** » pour démarrer la mise à jour du microprogramme.

Choix

USB	Mettez à jour le microprogramme à l'aide d'un dispositif de stockage USB.
NETWORK	Mettez à jour le microprogramme via le réseau.



- Si cette unité détecte un microprogramme plus récent sur le réseau, le message correspondant s'affiche après avoir appuyé sur ON SCREEN. Dans ce cas, vous pouvez également mettre à jour le microprogramme de cette unité en suivant la procédure dans « Mise à jour du microprogramme de cette unité. » (p.108).

Vérification de la version du microprogramme (VERSION)

Vérifiez la version du pare-feu actuellement installé sur cette unité.



VERSION- X.XX



- Vous pouvez également vérifier la version du microprogramme dans « Système » (p.100) du menu « Information ».



Commande d'appareils externes avec la télécommande

En définissant un code associé à un appareil externe (lecteur BD/DVD ou autre), vous pouvez utiliser cet appareil à l'aide de la télécommande de cette unité.



- Il est impossible de commander un appareil externe non équipé d'un détecteur de télécommande.
- Vérifiez que le code de télécommande de l'appareil externe est réglé sur « ID1 ». Si aucun autre ID n'est sélectionné, les opérations commandées par la télécommande risquent de ne pas fonctionner correctement.
- Si la télécommande ne contient aucune pile pendant plus de 2 minutes, les codes enregistrés risquent d'être effacés. Dans ce cas, vous devez insérer de nouvelles piles et redéfinir les codes.



- Lorsque les contrôles HDMI de cette unité et de l'appareil de lecture (un lecteur BD/DVD par exemple) sont activés, vous pouvez commander l'appareil à l'aide de la télécommande sans enregistrer le code de télécommande.

Définition du code de télécommande d'un téléviseur

Lorsque vous définissez un code de télécommande pour votre téléviseur, vous pouvez utiliser cet appareil à l'aide de la télécommande de cette unité.



- Vous pouvez également enregistrer un code de télécommande pour votre téléviseur sur les touches de sélection d'entrée (p.105). Dans ce cas, vous pouvez utiliser les touches de curseur ou les touches numériques pour commander le téléviseur, selon son modèle. Vous devez toutefois appuyer sur la touche de sélection d'entrée correspondante pour écouter les signaux audio TV sur cette unité.
- Vous pouvez également attribuer une fonction à chaque touche en utilisant la fonction d'apprentissage (p.106).

1 Utilisez « Recherche de code de télécommande » sur le CD-ROM pour rechercher un code de télécommande pour votre téléviseur.



- Si plusieurs codes de commande à distance existent, utilisez d'abord le premier code de la liste, s'il ne fonctionne pas, essayez les autres codes.

2 Appuyez sur CODE SET à l'aide d'un objet pointu tel que la pointe d'un stylo.

SOURCE/RECEIVER clignote deux fois.

Effectuez chacune des étapes suivantes en 1 minute.

Sinon, le réglage sera annulé. Dans ce cas, recommencez à partir de l'étape 2.

3 Appuyez sur TV

4 Utilisez les touches numériques pour entrer le code de télécommande à 4 chiffres.

Dès que le code de télécommande est défini, le témoin SOURCE/RECEIVER clignote à deux reprises.

En cas d'échec de l'enregistrement, il clignote 6 fois.

Recommencez la procédure à partir de l'étape 2.

Commande du téléviseur

Une fois le code de télécommande défini pour votre téléviseur, vous pouvez le contrôler à l'aide des touches d'opération du téléviseur quelle que soit la source d'entrée sélectionnée sur cette unité.

	INPUT	Bascule entre les entrées vidéo du téléviseur.
Touches d'opération du téléviseur	MUTE	Met en sourdine les signaux audio du téléviseur.
	TV VOL	Règle le volume du téléviseur.
	TV CH	Bascule entre les chaînes du téléviseur
	TV 	Met le téléviseur sous/hors tension.

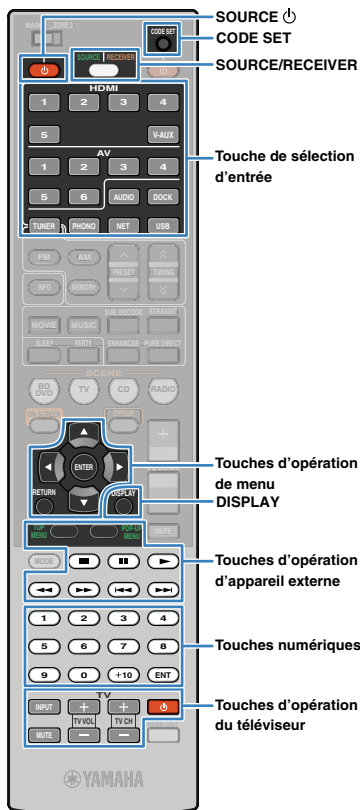

Définition des codes de télécommande pour les appareils de lecture

Lorsque vous définissez des codes de télécommande pour vos appareils de lecture, vous pouvez utiliser ces appareils à l'aide de la télécommande de cette unité. Chaque code étant affecté à une touche de source d'entrée, vous pouvez simultanément sélectionner la source d'entrée et l'appareil à commander avec la télécommande.



- Le réglage en usine du code associé au lecteur de CD Yamaha (5095) est défini sur l'entrée AV3. Aucun code n'est défini pour les autres touches de sélection d'entrée.
- Vous pouvez également attribuer une fonction à chaque touche en utilisant la fonction d'apprentissage (p.106).

1 Utilisez « Recherche de code de télécommande » sur le CD-ROM pour rechercher un code de télécommande pour votre appareil de lecture.



- Si plusieurs codes de commande à distance existent, utilisez d'abord le premier code de la liste, s'il ne fonctionne pas, essayez les autres codes.

2 Appuyez sur CODE SET à l'aide d'un objet pointu tel que la pointe d'un stylo.

SOURCE/RECEIVER clignote deux fois. Effectuez chacune des étapes suivantes en 1 minute. Sinon, le réglage sera annulé. Dans ce cas, recommencez à partir de l'étape 2.

3 Appuyez sur la touche de sélection d'entrée correspondante.

Appuyez par exemple sur HDM1 pour définir le code de télécommande associé à l'appareil de lecture connecté à la prise HDMI1.

4 Utilisez les touches numériques pour entrer le code de télécommande à 4 chiffres.

Dès que le code de télécommande est correctement enregistré, le voyant SOURCE/RECEIVER clignote à deux reprises. En cas d'échec de l'enregistrement, il clignote 6 fois. Recommencez la procédure à partir de l'étape 2.



- Pour plus d'informations sur l'enregistrement de la touche de sélection d'entrée et du code de télécommande sur une touche SCENE correspondante, reportez-vous à la section « Configuration des attributions de scène » (p.43).

■ Commande d'un appareil de lecture

Une fois le code de télécommande associé à votre appareil de lecture enregistré, vous pouvez le commander à l'aide des touches suivantes après avoir sélectionné la source d'entrée ou la scène.



- Appuyez sur SOURCE/RECEIVER pour basculer entre les appareils (cette unité ou l'appareil externe) à commander à l'aide des touches d'opération de menu, de la touche DISPLAY et des touches numériques. Vous pouvez utiliser cette unité lorsque SOURCE/RECEIVER s'allume en orange et un appareil externe lorsque SOURCE/RECEIVER s'allume en vert. Par exemple, si vous enregistrez le code de télécommande de votre appareil externe sur TUNER, vous pouvez utiliser la radio FM/AM intégrée à cette unité lorsque SOURCE/RECEIVER clignote en orange et l'appareil externe lorsque SOURCE/RECEIVER clignote en vert.

SOURCE		Met l'appareil de lecture sous et hors tension.
Touches d'opération de menu	Touches de curseur	Permettent de sélectionner une option.
	ENTER	Confirme un élément sélectionné.
	RETURN	Revient à l'écran précédent.
DISPLAY		Change les informations présentées sur l'afficheur.
	TOP MENU	Affiche le menu supérieur.
	POP-UP MENU	Affiche le menu contextuel.
		Arrête la lecture.
		Arrête temporairement la lecture.
		Démarre la lecture de la vidéo ou du morceau sélectionné.
		Effectue une recherche vers l'arrière/vers l'avant (avec la touche correspondante maintenue enfoncée).
Touches d'opération d'appareil externe		Permet d'avancer ou de reculer rapidement.
Touches numériques		Permettent d'entrer des valeurs numériques.
Touches d'opération du téléviseur		Permettent de commander le téléviseur (p.104).



- Ces touches fonctionnent uniquement lorsque la fonction correspondante est disponible sur votre appareil de lecture et que son exécution est possible à partir d'une télécommande par infrarouge.

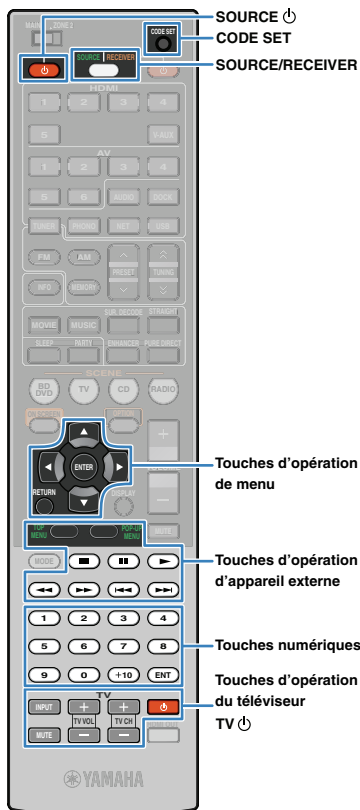

Programmation à partir d'autres télécommandes (apprentissage)

La télécommande de cette unité peut recevoir des signaux d'autres télécommandes et apprendre le fonctionnement de la télécommande. Si vous ne trouvez pas de code de télécommande pour votre appareil de lecture ou si une touche de la télécommande ne fonctionne pas lorsque vous avez défini le code de télécommande, utilisez la fonction d'apprentissage pour attribuer une fonction à chaque touche.

1 Appuyez sur CODE SET à l'aide d'un objet pointu tel que la pointe d'un stylo.

SOURCE/RECEIVER clignote deux fois. Effectuez chacune des étapes suivantes en 1 minute. Sinon, le réglage sera annulé. Dans ce cas, recommencez à partir de l'étape 1.

2 Appuyez sur l'une des touches suivantes selon le type d'appareil que vous utilisez.

Pour l'appareil de lecture : appuyez sur la touche de sélection d'entrée (correspondent aux prises d'entrée auxquelles l'appareil est raccordé).

Pour le téléviseur : Appuyez sur TV (power icon).

3 Utilisez les touches numériques pour entrer « 9990 ».

4 Dirigez les transmetteurs infrarouges des télécommandes l'un vers l'autre.

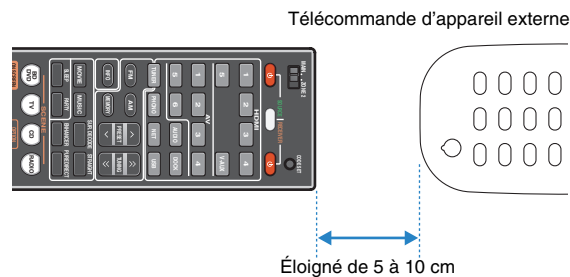

5 Effectuez les étapes suivantes en 10 secondes.

Sur cette unité, appuyez sur l'une des touches suivantes à laquelle vous voulez attribuer une fonction.

Pour l'appareil de lecture : SOURCE (power icon), touches d'opération de menu, touches d'opération d'appareil externe

Pour le téléviseur : Touches d'opération du téléviseur

Sur l'appareil externe, appuyez sur la touche à partir de laquelle l'opération est apprise.

Une fois l'opération apprise, le témoin SOURCE/RECEIVER clignote à deux reprises.

En cas d'échec de l'apprentissage, il clignote 6 fois. Recommencez l'étape 5.

6 Recommencez l'étape 5 jusqu'à ce que toutes les opérations désirées aient été apprises.

7 Appuyez sur CODE SET à l'aide d'un objet pointu tel que la pointe d'un stylo.

SOURCE/RECEIVER clignote une fois.

Remarque

- Si vous appuyez sur SOURCE/RECEIVER à l'étape 2, vous pouvez attribuer les fonctions d'un récepteur externe aux touches d'opération de menu, aux touches d'opération d'appareil externe ou aux touches numériques. Toutefois, cela se traduit par l'impossibilité pour ces touches de commander cette unité. Si vous devez restaurer le code de télécommande pour cette unité, réalisez les étapes suivantes.

- ① Appuyez sur CODE SET à l'aide d'un objet pointu tel que la pointe d'un stylo.
- ② Appuyez sur SOURCE/RECEIVER.
- ③ Utilisez les touches numériques pour entrer « 9992 ».



Réinitialisation des codes de télécommande

■ Réinitialisation de tous les codes de télécommande

Vous pouvez effacer tous les codes de télécommande (y compris les fonctions apprises d'autres télécommandes) et restaurer les réglages par défaut.



- Les réglages pour contrôler les appareils de lecture après avoir sélectionné une scène (p.43) seront également effacés.

1 Appuyez sur CODE SET à l'aide d'un objet pointu tel que la pointe d'un stylo.

SOURCE/RECEIVER clignote deux fois.

Effectuez chacune des étapes suivantes en 1 minute.

Sinon, le réglage sera annulé. Dans ce cas, recommencez à partir de l'étape 1.

2 Appuyez sur SOURCE/RECEIVER.

3 Utilisez les touches numériques pour entrer « 9981 ».

Dès que les codes de télécommande sont réinitialisés, le témoin SOURCE/RECEIVER clignote à deux reprises.

En cas d'échec de la réinitialisation, il clignote 6 fois.

Recommencez la procédure à partir de l'étape 1.

■ Effacement des fonctions apprises depuis d'autres télécommandes

□ Suppression de l'attribution de chaque touche

1 Appuyez sur CODE SET à l'aide d'un objet pointu tel que la pointe d'un stylo.

SOURCE/RECEIVER clignote deux fois.

Effectuez chacune des étapes suivantes en 1 minute.

Sinon, le réglage sera annulé. Dans ce cas, recommencez à partir de l'étape 1.

2 Appuyez sur l'une des touches suivantes pour sélectionner l'appareil pour lequel les attributions de touche seront effacées.

Pour l'appareil de lecture : appuyez sur la touche de sélection d'entrée.

Pour le téléviseur : Appuyez sur TV .

3 Utilisez les touches numériques pour entrer « 9991 ».

4 Appuyez sur la touche que vous souhaitez réinitialiser.

Une fois l'attribution de touche effacée, le témoin SOURCE/RECEIVER clignote à deux reprises.

En cas d'échec de l'effacement, il clignote 6 fois.

Recommencez la procédure à partir de l'étape 2.

5 Recommencez l'étape 4 jusqu'à ce que toutes les attributions de touche désirées aient été effacées.

6 Appuyez sur CODE SET à l'aide d'un objet pointu tel que la pointe d'un stylo.

SOURCE/RECEIVER clignote une fois.

□ Effacement des attributions de touche pour chaque source d'entrée

1 Appuyez sur CODE SET à l'aide d'un objet pointu tel que la pointe d'un stylo.

SOURCE/RECEIVER clignote deux fois.

Effectuez chacune des étapes suivantes en 1 minute.

Sinon, le réglage sera annulé. Dans ce cas, recommencez à partir de l'étape 1.

2 Appuyez sur l'une des touches suivantes pour sélectionner l'appareil pour lequel les attributions de touche seront effacées.

Pour l'appareil de lecture : appuyez sur la touche de sélection d'entrée.

Pour le téléviseur : Appuyez sur TV .

3 Utilisez les touches numériques pour entrer « 9992 ».

Une fois l'attribution de touche effacée, le témoin SOURCE/RECEIVER clignote à deux reprises.

En cas d'échec de l'effacement, il clignote 6 fois.

Recommencez la procédure à partir de l'étape 1.



Touches de curseur
ENTER

Mise à jour du microprogramme de cette unité.

Si cette unité est connectée à Internet, le message correspondant s'affiche sur le téléviseur lorsqu'un nouveau microprogramme est disponible. Si tel est le cas, suivez la procédure ci-dessous pour mettre à jour le microprogramme de cette unité.

Remarque

- N'utilisez pas cette unité ou déconnectez le câble d'alimentation ou le câble réseau lors de la mise à jour du microprogramme. Cette opération peut prendre environ 15 minutes.



- Vous pouvez également mettre à jour le microprogramme à l'aide du dispositif de stockage USB à partir du menu « ADVANCED SETUP » (p.103).

Si le message suivant s'affiche lorsque vous appuyez sur ON SCREEN, une mise à jour de microprogramme est disponible.

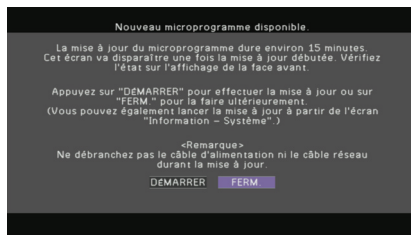

- Lisez la description qui s'affiche à l'écran.
- Pour démarrer la mise à jour du microprogramme, utilisez les touches du curseur pour sélectionner « DÉMARRER » et appuyez sur ENTER.
L'affichage sur l'écran disparaît.
- Si le message « UPDATE SUCCESS PLEASE POWER OFF! » apparaît sur l'afficheur du panneau avant, appuyez sur MAIN ZONE  sur le panneau avant.
La mise à jour du microprogramme est terminée.



- Si vous souhaitez mettre à jour le microprogramme ultérieurement, sélectionnez « FERM. » à l'étape 2. Un point d'exclamation (« ! ») apparaît alors en haut à droite des icônes « Information » et « Système » et le message correspondant s'affiche dans l'écran « Système » (p.100). Vous pouvez mettre à jour le microprogramme de cette unité en appuyant sur ENTER dans l'écran « Système ».

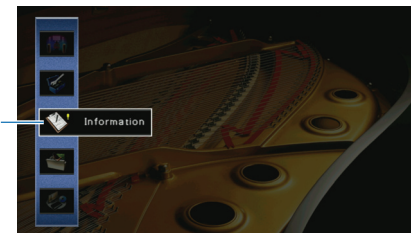

Icône
Information

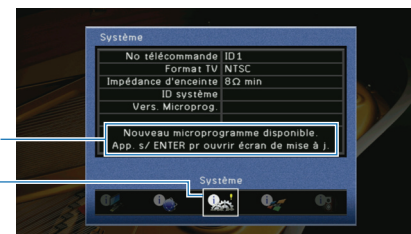

Message
Icône Système

ANNEXE

Foire aux questions

Le nouveau système d'enceintes ne produit pas un équilibre sonore idéal...

Si vous avez changé les enceintes ou le système d'enceintes, utilisez l'option « Réglage Auto » pour optimiser à nouveau les réglages des enceintes (p.35). Si vous souhaitez procéder à des réglages manuels, utilisez l'option « Réglage manuel » du menu « Réglage » (p.89).

Nous avons des enfants en bas âge et nous voulons définir des limites de volume...

Si un enfant actionne accidentellement les boutons de réglage de l'unité principale ou de la télécommande, le volume risque d'augmenter brutalement. Cela peut provoquer des blessures ou endommager l'unité ou les enceintes. Nous vous conseillons d'utiliser l'option « Volume maximum » du menu « Réglage » pour régler le niveau de volume maximum de l'unité (p.92). Vous pouvez également régler le volume maximum pour Zone2 (p.96).

Il arrive qu'à la mise sous tension de l'unité, le son soit très fort...

Par défaut, le volume est tel qu'il était lorsque l'unité est entrée pour la dernière fois en mode de veille. Pour régler un niveau de volume fixe, utilisez l'option « Volume initial » pour sélectionner le volume à appliquer lors de la mise sous tension de l'unité (p.92). Vous pouvez également régler le volume initial pour Zone2 (p.96).

J'ai effectué les raccordements HDMI, mais le contrôle HDMI ne fonctionne pas du tout...

Pour utiliser le contrôle HDMI, vous devez procéder au réglage de la liaison du contrôle HDMI (p.121). Une fois que vous avez raccordé les appareils compatibles avec le contrôle HDMI (téléviseurs, lecteurs BD/DVD, etc.) à l'unité, activez le contrôle HDMI sur chaque appareil et procédez au réglage de la liaison du contrôle HDMI. Ce réglage est nécessaire chaque fois que vous ajoutez un nouvel appareil compatible avec le contrôle HDMI à votre système. Pour plus d'informations sur le fonctionnement du contrôle HDMI entre votre téléviseur et les appareils de lecture, reportez-vous au mode d'emploi de chaque appareil.

Je souhaite désactiver l'affichage de messages à l'écran lorsque l'unité fonctionne...

Par défaut, des messages courts s'affichent sur l'écran du téléviseur lorsque l'unité fonctionne (sélection d'entrée, réglage du volume). Si les messages courts vous dérangent lorsque vous regardez un film ou du sport, configurez « Message court » (p.98) dans le menu « Réglage » pour désactiver leur affichage.

Comment éviter la modification accidentelle des réglages...

Vous pouvez protéger les réglages configurés pour l'unité (enceintes, etc.) en utilisant l'option « Protect. mém. » du menu « Réglage » (p.99).

L'écran de commande Web (p.73) n'est plus accessible...

Si vous utilisez un serveur DHCP, l'adresse IP de cette unité peut changer chaque fois que celle-ci est activée. Vérifiez l'adresse IP de cette unité dans la section « Réseau » (p.100) du menu « Information ». Par ailleurs, si vous avez activé « Filtre adresse MAC » (p.96), vous devez spécifier l'adresse MAC de votre PC dans « Réglage d'adresse » (p.96) pour permettre au PC d'accéder à cette unité. Pour plus d'informations sur la procédure de vérification de l'adresse MAC de votre PC, reportez-vous aux modes d'emploi correspondants.

La télécommande fournie commande simultanément l'unité et un autre appareil Yamaha non prévu...

Lorsque vous utilisez plusieurs appareils Yamaha, la télécommande fournie peut actionner un autre produit Yamaha ou une autre télécommande peut fonctionner sur cette unité. Dans ce cas, configurez chaque télécommande avec un code unique pour l'unité correspondante (p.101).

Guide de dépannage



Reportez-vous au tableau suivant si l'appareil ne fonctionne pas convenablement.

Si l'anomalie constatée n'est pas mentionnée, ou encore si les actions correctives suggérées sont sans effet, mettez l'appareil hors service, débranchez la fiche du câble d'alimentation et prenez contact avec le revendeur ou le service après-vente de Yamaha.

Vérifiez tout d'abord les points suivants :

- ① **Les câbles d'alimentation de cette unité, du téléviseur et des appareils de lecture (lecteur BD/DVD, etc.) sont correctement raccordés aux prises secteur.**
- ② **Cette unité, le caisson de graves, le téléviseur et les appareils de lecture (lecteur BD/DVD, etc.) sont sous tension.**
- ③ **Les connecteurs de chaque câble sont correctement insérés dans les prises de chaque appareil.**

Alimentation et système

Anomalies	Causes possibles	Actions correctives
L'alimentation n'est pas activée.	Le circuit de protection a été activé 3 fois de suite.	Par mesure de protection, la fonction de mise sous tension est désactivée. Contactez votre revendeur ou le centre d'entretien Yamaha le plus proche pour demander la réparation.
L'alimentation n'est pas désactivée.	Le microprocesseur interne est coincé en raison d'une décharge électrique (provoquée par un orage et une décharge d'électricité statique), ou d'une baisse importante de la tension d'alimentation.	Sur la face avant, maintenez MAIN ZONE  enfoncé pendant plus de 10 secondes pour initialiser et redémarrer l'unité.
L'alimentation est immédiatement désactivée (mode de mise en veille).	Cette unité a été mise sous tension alors qu'un câble d'enceinte a présenté un court-circuit.	Torsadez solidement les fils nus de chaque câble d'enceinte et raccordez cette unité et les enceintes (p.19).
L'unité entre automatiquement en mode de mise en veille.	La minuterie a fonctionné.	Mettez l'unité sous tension et reprenez la lecture.
	Puisque l'unité n'a pas fonctionné pendant le temps spécifié, la mise en veille automatique a été activée.	Pour désactiver la mise en veille automatique, réglez l'option « Mise hors tension auto » du menu « Réglage » sur « Désactivé » (p.97).
	Le réglage de l'impédance des enceintes est incorrect.	Réglez l'impédance afin qu'elle corresponde à vos enceintes (p.101).
	Le circuit de protection a été activé du fait d'un court-circuit.	Torsadez solidement les fils nus de chaque câble d'enceinte et raccordez cette unité et les enceintes (p.19).
Cette unité n'est pas contrôlable.	Le microprocesseur interne est coincé en raison d'une décharge électrique (provoquée par un orage et une décharge d'électricité statique), ou d'une baisse importante de la tension d'alimentation.	Sur la face avant, maintenez MAIN ZONE  enfoncé pendant plus de 10 secondes pour initialiser et redémarrer l'unité.

Audio

Anomalies	Causes possibles	Actions correctives
Absence de son.	Une autre source d'entrée est sélectionnée.	Sélectionnez une source d'entrée appropriée à l'aide des touches de sélection.
	L'unité reçoit des signaux qu'elle ne peut pas reproduire.	Certains formats audio numériques ne peuvent pas être lus sur cette unité. Pour vérifier le format audio du signal d'entrée, utilisez l'option « Signal audio » du menu « Information » (p.100).
	Le câble raccordant cette unité et l'appareil de lecture est défectueux.	Si le raccordement est correct, remplacez le câble par un autre.
Il est impossible d'augmenter le volume.	Le volume maximum est réglé.	Utilisez l'option « Volume maximum » du menu « Réglage » pour régler le volume maximum (p.92).
	Les appareils raccordés aux prises de sortie de cette unité ne sont pas sous tension. (Cela peut se produire en raison des caractéristiques des amplis-tuners audio-vidéo.)	Mettez sous tension tous les appareils raccordés aux prises de sortie de cette unité.
Une enceinte spécifique n'émet aucun son.	La source de lecture ne fournit aucun signal de voie correspondant.	Pour le vérifier, sélectionnez « 7ch Stereo » (p.44).
	Le programme sonore/décodeur actuellement sélectionné n'utilise pas l'enceinte correspondante.	Pour le vérifier, sélectionnez « 7ch Stereo » (p.44).
	La sortie audio de l'enceinte correspondante est désactivée.	Procédez au « Réglage Auto » (p.35) ou utilisez l'option « Configuration » du menu « Réglage » pour modifier le réglage de l'enceinte (p.89).
	Le volume de l'enceinte correspondante est trop bas.	Procédez au « Réglage Auto » (p.35) ou utilisez l'option « Niveau » du menu « Réglage » pour régler le volume de l'enceinte (p.91).
	Le câble d'enceinte raccordant cette unité et l'enceinte correspondante est défectueux.	Si le raccordement est correct, remplacez le câble d'enceinte par un autre.
	L'enceinte correspondante est défectueuse.	Pour le vérifier, remplacez l'enceinte par une autre. Si l'anomalie persiste, il se peut que l'unité présente un dysfonctionnement.
L'enceinte d'ambiance arrière n'émet aucun son.	L'option « Surround étendu » est désactivée.	Utilisez l'option « Surround étendu » du menu « Option » pour sélectionner un décodeur (p.78).
Le caisson de graves n'émet aucun son.	La source de lecture ne fournit aucun signal de fréquence grave ou LFE.	Pour le vérifier, réglez l'option « Extra graves » du menu « Réglage » sur « Activé » pour que le caisson de graves produise des composantes basse fréquence de voie avant (p.90).
	La restitution à partir du caisson de graves est désactivée.	Procédez au « Réglage Auto » (p.35) ou réglez l'option « Subwoofer » du menu « Réglage » sur « Utiliser » (p.90).
	Le caisson de graves est désactivé par sa fonction de mise en veille automatique.	Désactivez la fonction de mise en veille automatique du caisson de graves ou réglez son niveau de sensibilité.
L'appareil de lecture n'émet aucun son (raccordé à cette unité avec un câble HDMI).	Le téléviseur ne prend pas en charge la protection de droit d'auteur numérique haute définition HDCP (High-bandwidth Digital Content Protection).	Pour le vérifier, utilisez l'option « Signal vidéo » du menu « Information » (p.100).
	Cette unité est réglée pour ne pas restituer les signaux audio par les prises HDMI à partir des bornes SPEAKERS.	Dans « Sortie Audio » du menu « Réglage », réglez l'option « Amplificateur » sur « Activé » (p.95).
	Le nombre d'appareils raccordés à la prise HDMI OUT est supérieure à la limite.	Débranchez quelques appareils HDMI.

Anomalies	Causes possibles	Actions correctives
Le téléviseur n'émet aucun son (en cas d'utilisation du contrôle HDMI).	(Si le téléviseur est raccordé à cette unité avec un câble audio) Le réglage de l'entrée audio du téléviseur ne correspond pas au raccordement réel.	Utilisez l'option « Entrée audio TV » du menu « Réglage » pour sélectionner la prise d'entrée audio appropriée (p.94).
	(Si vous essayez d'utiliser ARC) L'option ARC est désactivée sur cette unité ou le téléviseur.	Réglez l'option « ARC » du menu « Réglage » sur « Activé » (p.94). Activez également l'option ARC sur le téléviseur.
Seules les enceintes avant produisent un son multivoies.	L'appareil de lecture est réglé pour restituer uniquement un son à 2 voies (PCM, etc.).	Modifiez le réglage de la sortie audio numérique sur l'appareil de lecture.
Présence de bruit/ronflement.	Cette unité est trop proche d'un autre appareil numérique ou radiofréquence.	Éloignez cette unité de l'appareil en question.
	Le câble raccordant cette unité et l'appareil de lecture est défectueux.	Si le raccordement est correct, remplacez le câble par un autre.
Le son est déformé.	Les appareils raccordés aux prises de sortie de cette unité ne sont pas sous tension. (Cela peut se produire en raison des caractéristiques des amplis-tuners audio-vidéo.)	Mettez sous tension tous les appareils raccordés aux prises de sortie de cette unité.

Vidéo

Anomalies	Causes possibles	Actions correctives
Absence d'image.	Une autre source d'entrée est sélectionnée sur cette unité.	Sélectionnez une source d'entrée appropriée à l'aide des touches de sélection.
	Une autre source d'entrée est sélectionnée sur le téléviseur.	Changez la source d'entrée du téléviseur afin d'afficher l'image à partir de cette unité.
	La sortie du signal vidéo à partir de cette unité n'est pas prise en charge par le téléviseur.	Réglez l'option « MON.CHK » du menu « ADVANCED SETUP » sur « YES » (p.102).
	Le câble raccordant cette unité et le téléviseur (ou appareil de lecture) est défectueux.	Si le raccordement est correct, remplacez le câble par un autre.
L'appareil de lecture n'affiche aucune image (raccordé à cette unité avec un câble HDMI).	Le signal vidéo d'entrée (résolution) n'est pas pris en charge par cette unité.	Pour consulter les informations sur le signal vidéo actuel (résolution), utilisez l'option « Signal vidéo » du menu « Information » (p.100). Pour plus d'informations sur les signaux vidéo pris en charge par cette unité, reportez-vous à la section « Compatibilité du signal HDMI » (p.122).
	Le téléviseur ne prend pas en charge la protection de droit d'auteur numérique haute définition HDCP (High-bandwidth Digital Content Protection).	Pour le vérifier, utilisez l'option « Signal vidéo » du menu « Information » (p.100).
	Le nombre d'appareils raccordés à la prise HDMI OUT est supérieur à la limite.	Débranchez quelques appareils HDMI.

Radio FM/AM

Anomalies	Causes possibles	Actions correctives
La réception radio FM est faible ou parasitée.	L'appareil est soumis aux effets de trajets multiples.	Réglez la hauteur ou l'orientation de l'antenne FM ou placez-la à un autre endroit.
	Vous êtes trop éloigné de la station de transmission FM.	Appuyez sur MODE pour sélectionner la réception de la radio en monophonique (p.49). Utilisez une antenne FM extérieure (disponible dans le commerce). Nous vous conseillons d'utiliser une antenne sensible à plusieurs éléments.
La réception radio AM est faible ou parasitée.	Les bruits peuvent être provoqués par des lampes fluorescentes, moteurs, thermostats ou autres appareils électriques.	Il est difficile d'éliminer totalement les parasites. Ils peuvent cependant être réduits en installant une antenne AM extérieure (disponible dans le commerce).
Les stations radio ne peuvent pas être sélectionnées automatiquement.	Vous êtes trop éloigné de la station de transmission FM.	Sélectionnez la station manuellement (p.49).
		Utilisez une antenne extérieure (disponible dans le commerce). Nous vous conseillons d'utiliser une antenne sensible à plusieurs éléments.
	Le signal radio AM est faible.	Réglez l'orientation de l'antenne AM.
		Sélectionnez la station manuellement (p.49). Utilisez une antenne AM extérieure (disponible dans le commerce). Connectez-la à la prise ANTENNA (AM), ainsi qu'à l'antenne AM fournie.
Impossible d'enregistrer les stations radio AM en tant que présélections.	L'option « Préréglage auto » a été utilisée.	L'option « Préréglage auto » permet uniquement d'enregistrer les stations radio FM. Enregistrez les stations radio AM manuellement (p.49).

USB et réseau

Anomalies	Causes possibles	Actions correctives
Cette unité ne détecte pas le dispositif USB.	Le câble USB raccordant cette unité et le dispositif USB n'est pas conforme USB 2.0.	Utilisez un câble USB conforme USB 2.0.
Impossible d'afficher les dossiers et fichiers du dispositif USB.	La structure de dossier appliquée n'est pas prise en charge par cette unité.	Cette unité prend en charge des hiérarchies de dossier pouvant comporter jusqu'à 8 niveaux et 500 éléments (nombre total de fichiers et de sous-dossiers) par dossier. Si nécessaire, modifiez la structure de dossier de votre dispositif USB.
La fonction réseau ne fonctionne pas.	Les paramètres réseau (adresse IP) ne sont pas obtenus correctement.	Activez la fonction de serveur DHCP sur votre routeur et réglez l'option « DHCP » du menu « Réglage » sur « Activé » sur cette unité (p.95). Si vous configurez les paramètres réseau manuellement, veillez à spécifier une adresse IP qui n'est pas utilisée par d'autres périphériques de votre réseau (p.95).
Cette unité ne détecte pas le PC.	Le réglage du partage de support est incorrect.	Configurez le réglage de partage et sélectionnez cette unité en tant que périphérique sur lequel la musique est partagée (p.63).
	Certains logiciels de sécurité installés sur votre PC bloquent l'accès de cette unité à celui-ci.	Vérifiez les réglages des logiciels de sécurité installés sur votre PC.
	Cette unité et le PC ne sont pas dans le même réseau.	Vérifiez les connexions réseau et les réglages de votre routeur afin de les connecter au même réseau.

Anomalies	Causes possibles	Actions correctives
Impossible d'afficher ou de lire les fichiers du PC.	Cette unité ou le support média ne prend pas en charge les fichiers.	Utilisez le format de fichier pris en charge à la fois par cette unité et le support média. Pour plus d'informations sur les formats de fichier pris en charge par cette unité, reportez-vous à la section « Lecture de musique stockée sur des PC » (p.63).
Impossible de lire la radio Internet.	La station radio Internet sélectionnée est actuellement indisponible.	Cela peut être dû à un problème réseau ou au fait que la station émet dans une plage horaire limitée. Réessayez ultérieurement ou sélectionnez une autre station.
	La station radio Internet sélectionnée émet actuellement en silence audio.	Certaines stations radio Internet émettent en silence audio pendant des périodes spécifiques de la journée. Réessayez ultérieurement ou sélectionnez une autre station.
	L'accès au réseau est restreint par le réglage pare-feu de vos périphériques réseau (routeur, etc.).	Vérifiez le réglage pare-feu de vos périphériques réseau. La radio Internet est uniquement lisible lorsqu'elle passe par le port désigné par chaque station radio. Le numéro de port est variable en fonction de la station radio.

Télécommande

Anomalies	Causes possibles	Actions correctives
La télécommande ne fonctionne pas sur cette unité.	Hors du rayon d'action.	Utilisez la télécommande dans le rayon d'action (p.5).
	Les piles sont usagées.	Remplacez les piles.
	La lumière directe du soleil ou d'un éclairage frappe le capteur de télécommande de cette unité.	Réglez l'angle d'éclairage ou repositionnez cet appareil.
	La télécommande est réglée pour commander des appareils externes.	Appuyez sur RECEIVER/SOURCE pour que la télécommande commande cette unité (le témoin s'allume en orange).
	Le code de télécommande de l'unité principale et celui de la télécommande ne sont pas identiques.	Modifiez le code de télécommande de l'unité principale ou celui de la télécommande (p.101).
La télécommande ne fonctionne pas sur les appareils externes.	La télécommande est réglée pour commander cette unité.	Appuyez sur RECEIVER/SOURCE pour que la télécommande commande des appareils externes (le témoin s'allume en vert).
	Le code de télécommande correspondant n'est pas correctement réglé.	Réglez à nouveau le code de télécommande (p.104). Même si le code de télécommande est correctement réglé, certains appareils risquent de ne pas répondre à la télécommande.
La télécommande n'apprend pas de nouvelles fonctions.	Les piles de la télécommande de cette unité et/ou de l'appareil externe sont faibles.	Remplacez les piles.
	La distance entre les deux télécommandes n'est pas appropriée.	Placez les télécommandes à une distance correcte (p.106).
	Le codage ou la modulation du signal de l'autre télécommande n'est pas compatible avec cette télécommande.	L'apprentissage est impossible dans ce cas.
	La capacité mémoire est pleine.	Effacez les attributions inutiles afin de libérer de la mémoire pour de nouvelles fonctions (p.107).

Signalement d'erreurs sur l'afficheur de la face avant.

Message (ordre alphabétique)	Causes possibles	Actions correctives
Access denied	L'accès au PC est refusé.	Configurez le réglage de partage et sélectionnez cette unité en tant que périphérique sur lequel la musique est partagée (p.63).
Access error	Cette unité ne parvient pas à accéder au dispositif USB.	Mettez cette unité hors tension et rebranchez votre dispositif USB. Si l'anomalie persiste, essayez un autre dispositif USB.
	Cette unité ne parvient pas à accéder à l'iPod raccordé à la prise USB.	Éteignez, puis rallumez l'iPod.
	Il y a un problème dans le trajet du signal entre le réseau et cette unité.	Assurez-vous que votre routeur et votre modem sont sous tension. Vérifiez le raccordement entre cette unité et votre routeur (ou concentrateur) (p.30).
No device	Cette unité ne détecte pas le dispositif USB.	Mettez cette unité hors tension et rebranchez votre dispositif USB. Si l'anomalie persiste, essayez un autre dispositif USB.
	Cette unité ne détecte pas l'iPod raccordé à la prise USB.	Éteignez, puis rallumez l'iPod.
Not found	L'appareil Bluetooth est introuvable.	(Lors du jumelage) Mettez le composant Bluetooth sous tension et réglez-le en mode jumelage.
		(Lors de l'établissement d'une connexion sans fil) - Mettez le composant Bluetooth sous tension. - Placez-le dans un rayon de 10 m du récepteur Bluetooth. - Relancez le jumelage.
Unknown iPod	L'unité ne prend pas en charge l'iPod raccordé.	Utilisez un iPod pris en charge par cette unité (p.53).
Unable to play	L'unité ne parvient pas à lire les morceaux enregistrés sur l'iPod pour une raison quelconque.	Vérifiez les données. S'il est impossible de les lire sur l'iPod lui-même, il se peut que la zone de stockage ou les données soient défectueuses.
	L'unité ne parvient pas à lire les morceaux enregistrés sur le PC pour une raison quelconque.	Vérifiez si cette unité prend en charge le format des fichiers que vous essayez de lire. Pour plus d'informations sur les formats pris en charge par cette unité, reportez-vous à la section « Lecture de musique stockée sur des PC » (p.63). Si cette unité ne parvient à lire aucun fichier, le réseau est peut-être surchargé et la lecture est interrompue.
USB Overloaded	Une surintensité traverse le dispositif USB.	Mettez cette unité hors tension et rebranchez votre dispositif USB. Si l'anomalie persiste, essayez un autre dispositif USB.

Disposition idéale des enceintes

Prenez ce diagramme comme référence. Il n'est pas nécessaire que la disposition des enceintes soit strictement identique à celle présentée dans le diagramme suivant.

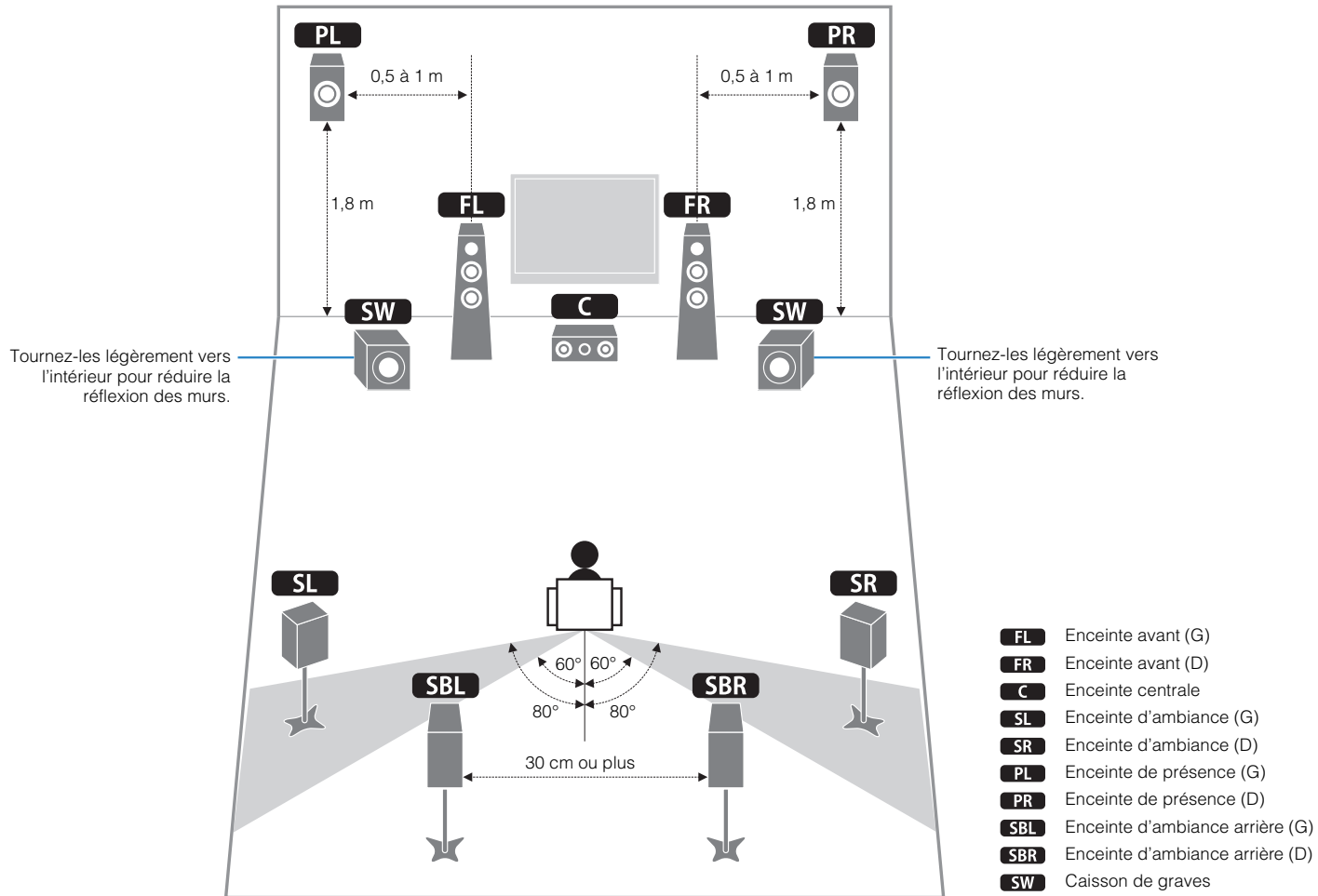

Affichage des réglages audio

CINEMA DSP

Étant donné que Dolby Surround et DTS ont été conçus, à l'origine, pour les salles de cinéma, leurs effets sont mieux perçus dans une salle comprenant de nombreuses enceintes et qui a été construite pour favoriser les effets sonores. Chez soi, la taille de la pièce, les matériaux des murs, le nombre d'enceintes diffèrent très largement et il est logique qu'il en soit de même au niveau des sons. Se référant à une multitude de mesures, le Yamaha CINEMA DSP utilise la technologie DSP originale de Yamaha pour combiner les systèmes Dolby Pro Logic, Dolby Digital et DTS pour vous permettre de revivre chez vous l'expérience audiovisuelle du cinéma.

CINEMA DSP 3D

Les données de champ sonore mesurées concrètement contiennent les informations de la hauteur des images sons. La fonction CINEMA DSP 3D permet la reproduction de la hauteur précise des images sonores de sorte qu'elle crée les champs sonores stéréoscopiques intensifs dans une pièce d'écoute.

Compressed Music Enhancer

En régénérant les harmoniques tronquées dans les informations compressées, la fonction Compressed Music Enhancer de cette unité permet d'obtenir une meilleure qualité du son. Les performances d'ensemble de la chaîne sont améliorées, car cette fonction compense le manque de relief du son dû à la perte de hautes fréquences et de basses fréquences.

Connexion bi-amplificatrice (Bi-amp)

Le raccordement bi-amplificateur permet d'utiliser deux amplificateurs pour une seule enceinte. Un amplificateur est raccordé à la partie haut-parleur de graves et l'autre est relié à la section combinée haut-parleur médial et haut-parleur d'aigus. Cette disposition permet à chaque amplificateur de fonctionner sur une plage de fréquences limitée. La plage limitée permet un fonctionnement plus simple de chaque amplificateur, en réduisant les risques d'effets sur le son.

Dolby Digital

Dolby Digital est un système numérique de correction d'ambiance acoustique qui produit des voies totalement indépendantes. Avec 3 voies avant (gauche, centre et droite) et 2 voies arrière stéréo, Dolby Digital est un système à 5 voies audio. Une voie supplémentaire, sur laquelle ne circulent que les effets de basse, appelés LFE (Low-Frequency Effect), complète l'ensemble à 5.1 voies (la voie LFE est comptée pour 0.1). En utilisant 2 voies stéréophoniques pour les enceintes d'ambiance, il est possible d'obtenir des effets sonores plus rigoureux que ceux de Dolby Surround, en particulier lorsque la source se déplace. La très grande dynamique (rapport entre les sons maximum et les sons minimum) des 5 voies, qui couvre tout le spectre, et l'orientation précise de la source grâce à un traitement numérique, apportent à l'auditeur un plaisir et un réalisme jusqu'alors inconnus. Cet appareil est conçu pour restituer au mieux tous les environnements sonores, qu'ils soient monophoniques ou à 5.1 voies.

Dolby Digital Plus

Dolby Digital Plus est une nouvelle technologie audio conçue pour les disques BD (Blu-ray Disc) et la programmation haute définition. C'est une norme audio facultative pour les disques BD, qui fournit un son multivoies avec une sortie voie discrète. Supportant des débits binaires pouvant atteindre 6,0 Mbps, Dolby Digital Plus peut gérer simultanément jusqu'à 7.1 voies audio discrètes. Prenant en charge la version 1.3 HDMI et conçue pour les lecteurs de disques optiques et les amplis-tuners audio-vidéo/amplificateurs du futur, Dolby Digital Plus est entièrement compatible avec les chaînes audio multivoies actuelles qui intègrent Dolby Digital.

Dolby Pro Logic II

Dolby Pro Logic II est une technique améliorée permettant de décoder un grand nombre d'enregistrements Dolby Surround. Cette nouvelle technologie permet de reproduire 5 voies discrètes par les 2 voies avant gauche et droite, la voie centrale et les 2 voies d'ambiance gauche et droite, alors que la technologie Pro Logic classique n'utilise qu'une voie d'ambiance. Trois modes sont disponibles : « Music mode » pour la musique, « Movie mode » pour les films et « Game mode » pour les jeux vidéo.

Dolby Pro Logic IIx

Dolby Pro Logic IIx est une technique récente permettant de restituer par plusieurs voies discrètes les sources 2 voies ou multivoies. Trois modes sont disponibles : « Music mode » pour la musique, « Movie mode » pour les films (pour des sources à 2 voies uniquement) et « Game mode » pour les jeux.

Dolby Surround

Dolby Surround utilise un système analogique d'enregistrement à 4 voies pour reproduire des effets sonores réalistes et dynamiques : 2 voies avant gauche et droite (stéréophonie), une voie centrale pour les dialogues (monophonie) et une voie arrière (monophonie) pour les effets sonores. La voie d'ambiance reproduit seulement une plage de fréquences étroite du son. Dolby Surround est largement employé pour les cassettes vidéo, les Laser Disc ainsi que de nombreuses émissions de télévision, par câble ou non. Le décodeur Dolby Pro Logic de cet appareil fait appel à un traitement numérique pour maintenir à une valeur stable le niveau sonore de chaque voie de manière à accentuer les effets sonores produits par les sources mobiles, et leur directivité.

Dolby TrueHD

Dolby TrueHD est une nouvelle technologie de compression audio sans perte, conçue pour les disques haute définition, en particulier les Blu-ray Disc. C'est une norme audio facultative pour les disques BD (Blu-ray Disc), qui fournit un son identique au bit près aux masters des studios d'enregistrement, et offre ainsi une expérience cinéma maison en haute définition. Prenant en charge des débits binaires pouvant atteindre 18,0 Mbps, le Dolby TrueHD peut gérer simultanément jusqu'à 8 voies audio discrètes de 24-bit/96 kHz. Dolby TrueHD est également totalement compatible avec les systèmes audio multivoies existants et conserve la capacité de gestion des métadonnées du Dolby Digital, nécessaire à la normalisation des dialogues et au réglage de la dynamique.

DSD

La technologie Direct Stream Digital (DSD) (Flux numérique direct) permet d'enregistrer des signaux audio sur des supports de stockage numériques, comme les CD Super Audio. Lorsque cette technologie est utilisée, les signaux sont gravés sous forme de valeurs à un bit à une fréquence d'échantillonnage de 2,8224 MHz et la distorsion, souvent présente lorsque les signaux audio subissent une très haute quantification, est réduite par la mise en forme du son et le suréchantillonnage. Grâce à la haute fréquence d'échantillonnage, le son obtenu est de meilleure qualité que le son PCM utilisé normalement pour les CD audio. La fréquence est égale ou supérieure à 100 kHz avec une plage dynamique de 120 dB. Cette unité peut transmettre ou recevoir des signaux DSD via la prise HDMI.

DTS 96/24

DTS 96/24 offre un niveau de qualité sonore jusqu'ici inconnu pour les pistes des DVD-Video ; il est entièrement compatible avec tous les décodeurs DTS. « 96 » est la valeur de la fréquence d'échantillonnage (96 kHz), soit le double de la fréquence habituelle (48 kHz). « 24 » est la longueur d'un mot (24 bits). DTS 96/24 propose une qualité sonore similaire à celle de la bande maîtresse 96/24, ainsi que 5.1 voies à 96/24 contenant tous les éléments, à leur niveau le plus élevé de qualité, que portent les gravures DVD-Video de films et de musique.

DTS Digital Surround

Le DTS Digital Surround a été mis au point pour remplacer les pistes sonores analogiques des films par 5.1 pistes numériques ; sa popularité croît rapidement et de nombreuses salles s'équipent tous les jours. DTS, Inc. a développé une version domestique grâce à laquelle vous pouvez bénéficier dans votre salon de musique de l'ampleur et de l'image sonores DTS Digital Surround qui étaient autrefois réservées aux cinémas. Ce système, pratiquement exempt de toute distorsion, produit 5.1 voies, à savoir 1 voie gauche, 1 droite et une voie centrale, 2 voies d'ambiance plus une voie LFE (caisson de graves), dénommée 0.1 ; l'ensemble est dit à 5.1 voies. Cette unité intègre un décodeur DTS-ES qui permet une reproduction à 6.1 voies en ajoutant la voie d'ambiance arrière au format de voies 5.1 existant.

DTS Express

Il s'agit d'un format audio pour la nouvelle génération de disques optiques telle que les disques BD (Blu-ray Disc). Il utilise des signaux à faible débit binaire optimisés pour le streaming en réseau. Dans le cas d'un disque BD, ce format est utilisé avec une seconde source audio vous permettant d'écouter le commentaire du producteur de films via l'Internet pendant la lecture du programme principal.

DTS-HD High Resolution Audio

DTS-HD High Resolution Audio est une technologie audio haute résolution, conçue pour les disques haute définition, dont les disques BD (Blu-ray Disc). C'est une norme audio facultative pour les disques BD, qui fournit un son quasiment identique à l'original, et offre ainsi une expérience cinéma maison en haute définition. Prenant en charge des débits binaires pouvant atteindre 6,0 Mbps pour les disques BD, DTS-HD High Resolution Audio peut gérer simultanément jusqu'à 7.1 voies audio discrètes de 24 bits/96 kHz. DTS-HD High Resolution Audio est également totalement compatible avec les systèmes multivoies existants qui intègrent le DTS Digital Surround.

DTS-HD Master Audio

DTS-HD Master Audio est une nouvelle technologie de compression audio sans perte, conçue pour les disques haute définition, dont les disques BD (Blu-ray Disc). C'est une norme audio facultative pour les disques BD, qui fournit un son identique au bit près aux masters des studios d'enregistrement, et offre ainsi une expérience cinéma maison en haute définition. Prenant en charge des débits binaires pouvant atteindre 24,5 Mbps pour les disques BD, DTS-HD Master Audio peut gérer simultanément jusqu'à 7.1 voies audio discrètes de 24 bits/96 kHz. Prenant en charge la version 1.3 HDMI et conçu pour les lecteurs de disques optiques et les récepteurs/amplificateurs AV du futur, le DTS-HD Master Audio est entièrement compatible avec les chaînes audio multivoies actuelles qui intègrent le DTS Digital Surround.

FLAC

Il s'agit d'un format de compression de données sans perte. La technologie FLAC est inférieure aux formats de compression avec perte en termes de taux de compression, mais offre une qualité audio supérieure.

Fréquence d'échantillonnage et nombre de bits de quantification

Lors de la numérisation d'un signal audio analogique, le nombre d'échantillonnages par seconde est appelé fréquence d'échantillonnage, et la finesse avec laquelle l'amplitude du signal est convertie sous forme numérique est le nombre de bits de quantification. Le spectre reproductible est lié à la fréquence d'échantillonnage, tandis que la dynamique, qui représente la différence entre les sons les plus forts et les sons les plus faibles, dépend du nombre de bits. En principe, plus la fréquence d'échantillonnage est élevée plus le spectre est large, et plus le nombre de bits de quantification est élevé, plus le niveau sonore peut être clairement traduit.

MP3

Une des méthodes de compression audio utilisée par MPEG. Elle emploie la méthode de compression irréversible qui atteint un taux de compression élevé en amenuisant les données de partie à peine audible aux oreilles de l'homme. Elle permet de compresser une quantité de données d'environ 1/11 (128 kbps) tout en conservant une qualité audio semblable à celle d'un CD de musique.

MPEG-4 AAC

Norme audio MPEG-4. Permettant une compression de données à un débit inférieur à celui de MPEG-2 AAC, elle est notamment utilisée pour les téléphones mobiles, lecteurs audio portables et autres périphériques à faible capacité nécessitant une qualité sonore élevée. Outre les types de périphériques mentionnés ci-dessus, MPEG-4 AAC est également utilisée pour distribuer du contenu sur Internet, et est donc prise en charge par les ordinateurs, les supports média et de nombreux autres périphériques.

Neo:6

Neo:6 décode, au moyen d'un circuit approprié, les sources 2 voies pour fournir un signal à 6 voies. Ce système permet de disposer de voies couvrant tout le spectre et parfaitement indépendantes, comme s'il s'agissait de voies numériques. Deux modes sont disponibles : « Music mode » pour la musique et « Cinema mode » pour les films.

PCM (PCM linéaire)

PCM linéaire est une technique qui, à partir d'un signal analogique, produit un signal numérique, l'enregistre et le transmet sans aucune compression. Cette technique est utilisée pour la gravure des CD et des DVD audio. Le signal analogique est échantillonné un grand nombre de fois par seconde pour donner naissance au signal PCM. PCM « Pulse Code Modulation », se définit comme une « modulation par impulsions et codage » du signal analogique au moment de l'enregistrement.

SILENT CINEMA

Yamaha a mis au point, pour le casque, un champ sonore DSP naturel et réaliste. Les valeurs des paramètres ont été calculées précisément pour que chaque programme sonore soit restitué par le casque comme il l'est par les enceintes.

Synchronisation audio et vidéo (Lipsync)

La synchro lèvres est l'abréviation utilisée pour désigner la capacité de maintenir le son synchronisé sur l'image, et de résoudre les problèmes qui en dépendent, au cours de la post-production et de la transmission. Tandis que le retard de transmission du son et de l'image ne peut être compensé que par des réglages complexes, la version 1.3 HDMI présente une fonction de synchronisation audio et vidéo automatique s'activant sur l'appareil utilisé sans réglages de la part de l'utilisateur.

Virtual CINEMA DSP

Yamaha a développé un algorithme, Virtual CINEMA DSP, qui permet les effets sonores DSP même si l'installation ne comporte aucune enceinte d'ambiance, car il fait appel à ce moment-là à des enceintes d'ambiance virtuelles. Virtual CINEMA DSP peut être utilisé avec un système limité ne comprenant que 2 enceintes avant et pas d'enceinte centrale.

Voie LFE 0.1

Cette voie reproduit des signaux graves de basse fréquence et possède une plage de fréquence de 20 Hz à 120 Hz. Dans les systèmes Dolby Digital et DTS à 5.1 voies, on compte cette voie pour 0.1 parce qu'elle est dédiée aux fréquences graves alors que les autres 5 voies couvrent tout le spectre.

WAV

Format de fichier audio standard Windows qui définit la méthode d'enregistrement des données numériques obtenues par la conversion de signaux audio. Il ne spécifie pas la méthode de compression (codage) de sorte qu'une méthode de compression souhaitée peut être utilisée avec ce dernier. Par défaut, elle est compatible avec la méthode PCM (aucune compression) et certaines méthodes de compression y compris la méthode ADPCM.

WMA

Une méthode de compression audio développée par Microsoft Corporation. Elle emploie la méthode de compression irréversible qui atteint un taux de compression élevé en amenuisant les données de partie à peine audible aux oreilles de l'homme. Elle permet de compresser une quantité de données d'environ 1/22 (64 kbps) tout en conservant une qualité audio semblable à celle d'un CD de musique.

Affichage des réglages vidéo

Deep Color

Deep Color est une option permettant d'améliorer la profondeur des couleurs par rapport à la profondeur en 24 bits des versions antérieures du HDMI. L'augmentation du nombre de bits permet aux téléviseurs haute définition et aux écrans d'atteindre les milliards de couleurs au lieu des millions de couleur et d'éliminer les bandes couleur sur l'écran. Les transitions dans les tons sont donc beaucoup plus régulières et les graduations entre les couleurs plus subtiles. L'étendue du contraste accrue représente un nombre de tons de gris entre le noir et le blanc bien supérieur. De plus, Deep Color accroît le nombre de couleurs disponibles dans les limites de l'espace colorimétrique RVB ou YCbCr.

HDMI

HDMI (High-Definition Multimedia Interface) est la première interface entièrement audio et vidéo numérique, pour signaux non compressés, prise en charge par l'industrie électronique. Servant d'interface à des sources diverses (par exemple des décodeurs ou des récepteurs AV) et des moniteurs audio/vidéo (par exemple des téléviseurs numériques), le HDMI prend en charge les vidéos standard, améliorées et haute définition ainsi que le son numérique multivoies alors qu'un seul câble est nécessaire. L'interface HDMI transmet tous les standards de la télévision numérique à haute définition ATSC et supporte le son numérique jusqu'à un maximum de 8 voies, et utilise une bande passante prenant en compte les améliorations et exigences futures.

Lorsqu'il est utilisé avec le système HDCP (High-bandwidth Digital Content Protection), le HDMI fournit une interface audio-vidéo sûre qui répond aux exigences des fournisseurs de contenus et des opérateurs système. Pour de plus amples informations sur HDMI, consultez le site Internet HDMI à l'adresse « <http://www.hdmi.org/> ».

Signal S-vidéo

Avec le système du signal S-vidéo, le signal vidéo transmis normalement à l'aide d'un simple câble de broche est séparé et transmis en tant que signal Y pour la luminescence et le signal C pour la chrominance via le câble S-vidéo. La prise S VIDEO permet d'éliminer la perte de transmission de signal vidéo et d'enregistrer et de lire des images encore plus belles.

Signal vidéo composant

Dans le cas d'un système utilisant les composantes vidéo, le signal vidéo est séparé en signal de luminance Y et les signaux de chrominance Pb et Pr. Les couleurs peuvent être reproduites plus fidèlement car chaque signal est indépendant. Le signal de composante est également appelé « signal de différence de couleur » du fait que le signal de luminance est soustrait au signal de chrominance. Pour utiliser ces signaux, il faut que le moniteur soit pourvu de prises d'entrée à composantes vidéo.

Signal vidéo composite

Les signaux vidéo composites sont les trois éléments de base qui constituent une image vidéo : la couleur, la luminosité et la synchronisation. La prise de vidéo composite d'un appareil vidéo fournit ces 3 éléments sous forme combinée.

« x.v.Color »

Il s'agit d'une norme d'espace colorimétrique prise en charge par HDMI version 1.3. Il s'agit d'un espace colorimétrique plus complet que celui du sRVB, et qui permet la visualisation de couleurs qui ne pouvaient l'être par le passé. Tout en restant compatible avec la gamme de couleurs de la norme sRVB, « x.v.Color » agrandit l'espace colorimétrique et permet ainsi de produire des images plus vives et naturelles. Cette technologie convient particulièrement aux arrêts sur image et à l'infographie.

Flux des signaux vidéo

Les signaux vidéo transmis d'un appareil vidéo vers cette unité sont restitués sur le téléviseur tel que le montre le diagramme ci-après.

→ (trait continu) est toujours disponible. → (trait en pointillés) est uniquement disponible lorsque l'option « Conversion analog.-analog. » (p.93) du menu « Réglage » est réglée sur « Activé ».

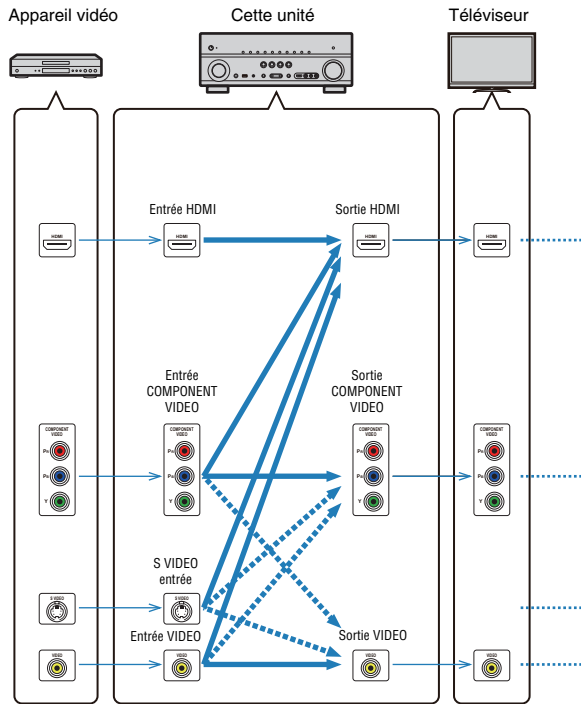

Table de conversion vidéo



- Vous pouvez sélectionner une résolution et un format d'image appliqués au traitement vidéo de sortie HDMI.
- L'unité ne convertit pas les signaux vidéo de ligne 480 et de ligne 576 de façon interchangeable.

	Résolution	Sortie HDMI					Sortie COMPONENT VIDEO					Sortie VIDEO	
		480i/576i	480p/576p	720p	1080i	1080p	480i/576i	480p/576p	720p	1080i	1080p	480i/576i	
Entrée HDMI	480i/576i	→	→	→	→	→							
	480p/576p		→	→	→	→							
	720p			→									
	1080i				→								
Entrée COMPONENT VIDEO	480i/576i	→	→	→	→	→	→						→
	480p/576p		→	→	→	→		→					
	720p			→					→				
	1080i				→					→			
Entrée S VIDEO	480i/576i	→	→	→	→	→	→						→
Entrée VIDEO	480i/576i	→	→	→	→	→	→						→

Informations sur le contrôle HDMI

Contrôle HDMI

Le contrôle HDMI vous permet de faire fonctionner des appareils externes via HDMI. Si vous raccordez un téléviseur prenant en charge le contrôle HDMI à cette unité à l'aide d'un câble HDMI, vous pouvez contrôler cette unité (alimentation, volume, etc.) conjointement aux opérations de la télécommande du téléviseur. Les appareils de lecture raccordés à cette unité avec un câble HDMI (lecteurs BD/DVD compatibles avec le contrôle HDMI) peuvent également être contrôlés.

Pour plus d'informations sur les raccordements, reportez-vous aux sections « Raccordement d'un téléviseur » (p.21) et « Raccordement d'appareils vidéo (lecteurs BD/DVD, etc.) » (p.26).

Opérations accessibles à partir de la télécommande du téléviseur

- Synchronisation en veille
- Commande du volume, y compris la mise en sourdine
- Basculement vers la source audio d'entrée à partir du téléviseur lorsque la source d'entrée de celui-ci est basculée sur son syntoniseur intégré
- Basculement vers la source vidéo/audio d'entrée à partir de l'appareil externe sélectionné
- Basculement entre les appareil de sortie audio (cette unité ou l'enceinte du téléviseur)

(Exemple)

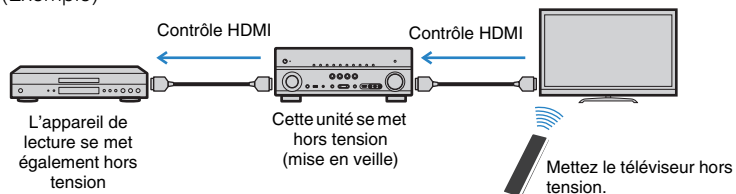

Opérations accessibles à partir de la télécommande de cette unité

- Démarrage de la lecture sur l'appareil et mise sous tension du téléviseur conjointement à la sélection de scène (p.43)
- Changement de la source d'entrée du téléviseur afin d'afficher le menu à l'écran (lorsque vous appuyez sur ON SCREEN)
- Contrôle de l'appareil de lecture (opérations de lecture et de menu) sans enregistrer les codes de télécommande (p.104)

(Exemple)

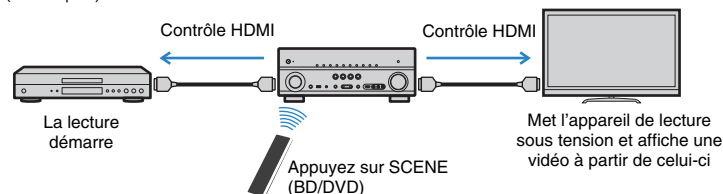

Pour utiliser le contrôle HDMI, vous devez procéder au réglage de la liaison du contrôle HDMI suivant après avoir raccordé le téléviseur et les appareils de lecture.



- Ce réglage est nécessaire chaque fois que vous ajoutez un nouvel appareil compatible avec le contrôle HDMI à votre système.
- Pour utiliser le contrôle HDMI, raccordez le téléviseur à la prise HDMI OUT 1.

- 1 Mettez cette unité, le téléviseur et les appareils de lecture sous tension.**
- 2 Activez le contrôle HDMI sur cette unité, le téléviseur et les appareils de lecture (lecteurs BD/DVD compatibles avec le contrôle HDMI, etc.).**

Pour activer le contrôle HDMI sur cette unité, réglez l'option « Contrôle HDMI » (p.94) du menu « Réglage » sur « Activé », puis configurez les options associées (« Entrée audio TV », « ARC » et « Synch. en veille »).
- 3 Désactivez l'alimentation principale du téléviseur, puis mettez cette unité et les appareils de lecture hors tension.**
- 4 Activez l'alimentation principale du téléviseur, puis mettez cette unité et les appareils de lecture sous tension.**
- 5 Changez la source d'entrée du téléviseur afin d'afficher l'image à partir de cette unité.**
- 6 Vérifiez les points suivants.**

Sur cette unité : la source d'entrée à laquelle l'appareil de lecture est raccordé est sélectionnée. Si ce n'est pas le cas, sélectionnez la source d'entrée manuellement.

Sur le téléviseur : la vidéo de l'appareil de lecture s'affiche.
- 7 Vérifiez que cette unité est correctement synchronisée avec le téléviseur en mettant ce dernier hors tension ou en réglant le volume du téléviseur à l'aide de sa télécommande.**



- Si le contrôle HDMI ne fonctionne pas correctement, débranchez le téléviseur à l'étape 2, puis rebranchez-le à l'étape 3. Cette procédure peut résoudre le problème. Par ailleurs, le contrôle HDMI risque de ne pas fonctionner si le nombre d'appareils est supérieur à la limite. Dans ce cas, désactivez le contrôle HDMI sur les appareils non utilisés.
- Si l'unité n'est pas synchronisée avec les opérations d'alimentation du téléviseur, vérifiez la priorité du réglage de sortie audio pour le téléviseur.
- Nous vous conseillons d'utiliser un téléviseur et des appareils de lecture du même fabricant afin que le contrôle HDMI fonctionne de façon optimale.

Compatibilité du signal HDMI

Signaux audio

Type de signal audio	Format de signal audio	Supports compatibles (exemple)
PCM linéaire à 2 voies	2 voies, 32 à 192 kHz, 16/20/24 bits	CD, DVD-Vidéo, DVD-Audio
PCM linéaire multivoies	8 voies, 32 à 192 kHz, 16/20/24 bits	DVD-Audio, BD (Blu-ray Disc), HD DVD
DSD	2/5.1 voie, 2,8224 MHz, 1 bit	SACD
Train binaire	Dolby Digital, DTS	DVD-Vidéo
Train binaire (son haute définition)	Dolby TrueHD, Dolby Digital Plus, DTS-HD Master Audio, DTS-HD High Resolution Audio, DTS Express	BD (Blu-ray Disc), HD DVD

Signaux vidéo

Cet appareil est compatible avec les signaux vidéo ayant les résolutions suivantes :

- 480i/60 Hz
- 576i/50 Hz
- 480p/60 Hz
- 576p/50 Hz
- 720p/60 Hz, 50 Hz
- 1080i/60 Hz, 50 Hz
- 1080p/60 Hz, 50 Hz, 24 Hz



- Lors de la lecture de DVD-Audio protégés contre la copie par le système CPPM, les signaux vidéo et audio peuvent ne pas être restitués selon le type du lecteur.
- Cette unité n'est pas compatible avec des appareils HDMI ou DVI qui ne prennent pas en charge le système HDCP. Pour plus d'informations, reportez-vous au mode d'emploi de chaque appareil.
- Pour décoder les signaux audio à train binaire sur cette unité, réglez correctement l'appareil source de sorte qu'il transmette directement les signaux audio à train binaire (sans les démoduler). Pour plus d'informations, reportez-vous au mode d'emploi de l'appareil de lecture.
- Cette unité ne prend pas en charge les commentaires audio (par exemple les contenus audio spéciaux téléchargés via Internet) des disques BD ou HD DVD. Elle ne peut pas lire les commentaires audio accompagnant certains disques BD ou HD DVD.

Diagramme de référence (face arrière)

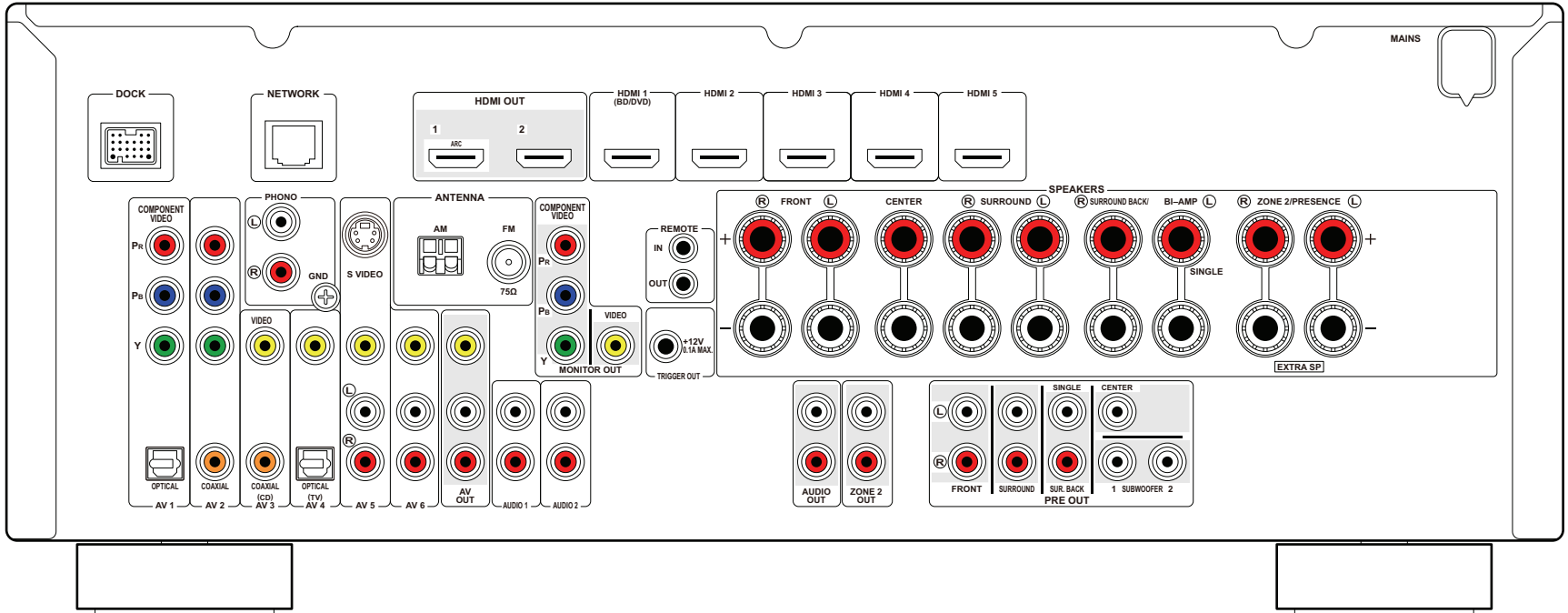

Marques commerciales



Fabriqué sous licence de Dolby Laboratories. Dolby, Pro Logic et le symbole du double D sont des marques de commerce de Dolby Laboratories.



Fabriqué sous licence et sous les numéros de brevets américains suivants : 5,451,942 ; 5,956,674 ; 5,974,380 ; 5,978,762 ; 6,226,616 ; 6,487,535 ; 7,212,872 ; 7,333,929 ; 7,392,195 ; 7,272,567 et sous d'autres brevets américains et internationaux, émis ou en attente. DTS et le Symbole sont des marques déposées ; DTS-HD, DTS-HD Master Audio et les logos DTS sont des marques commerciales de DTS, Inc. Le produit inclut le logiciel. © DTS, Inc. Tous droits réservés.

iPod™, iPhone™

« Fabriqué pour iPod » et « Fabriqué pour iPhone » signifient qu'un accessoire électronique a été conçu pour être raccordé à un iPod ou à un iPhone et qu'il est certifié par le développeur pour répondre aux normes de performance Apple.

Apple n'est pas responsable du fonctionnement de cet appareil ni de sa conformité aux normes de sécurité et aux normes réglementaires. Notez que l'utilisation de cet accessoire avec un appareil iPod ou iPhone peut avoir une incidence sur les performances en mode sans fil.

«iPod» est une marque commerciale de Apple Inc., déposée aux États-Unis et dans d'autres pays. «iPhone» est une marque commerciale de Apple Inc.



Fraunhofer Institut
Integrierte Schaltungen

Technologie de codage audio MPEG Layer-3 sous licence de Fraunhofer IIS and Thomson.



Ce récepteur prend en charge les connexions réseau.

Bluetooth™

Bluetooth est une marque déposée de Bluetooth SIG et est utilisée par Yamaha conformément à un accord de licence.



« HDMI », le logo « HDMI » et « High-Definition Multimedia Interface » sont des marques commerciales ou des marques déposées de HDMI Licensing LLC.

x.v.Color™

« x.v.Color » est une marque commerciale de Sony Corporation.

SILENT™ CINEMA

« SILENT CINEMA » est une marque commerciale de Yamaha Corporation.



DLNA Certified est une marque commerciale de la Digital Living Network Alliance aux États-Unis et dans les autres pays.



Windows est une marque déposée de Microsoft Corporation aux États-Unis et dans les autres pays.

Windows XP, Windows Vista, Windows 7, Windows Media Audio, Windows Media Connect et Windows Media Player sont des marques déposées ou commerciales de Microsoft Corporation aux États-Unis et/ou dans les autres pays.

Caractéristiques techniques

Prises d'entrée

- Audio analogique
Audio x 6 (AV5~6, AUDIO1~2, PHONO, V-AUX)
- Audio numérique (Support fs : 32 à 96 kHz)
Optique x 2 (AV1, AV4)
Coaxiale x 2 (AV2, AV3)
- Vidéo
Composite x 5 (AV3~6, V-AUX)
S-Video x 1 (AV5) [Modèles pour le Royaume-Uni et l'Europe]
Composante x 2 (AV1~2)
- Entrée HDMI
HDMI (face avant) x 1 (V-AUX)
HDMI (face arrière) x 5 (HDMI1~5)
- Autre
DOCK x 1 (Audio, Vidéo composite)
USB x 1 (USB2.0)
NETWORK x 1 (100Base-TX)

Prises de sortie

- Audio analogique
Sortie d'enceinte x 9 (7 voies) (FRONT L/R, CENTER, SURROUND L/R, SURROUND BACK L/R*1, EXTRA SP L/R*2)
*1 Remarque : l'attribution est possible. [SURROUND BACK, BI-AMP (FRONT L/R)]
*2 Remarque : l'attribution est possible. [ZONE2, PRESENCE]
Sortie Pre x 7 (FRONT L/R, CENTER, SURROUND L/R, SURROUND BACK L/R)
Sortie de caisson de graves x 2 (SUBWOOFER 1~2, mono)
AV OUT x 1
AUDIO OUT x 1
ZONE2 OUT x 1
- Vidéo
MONITOR OUT
- Composante x 1
- Composite x 1

AV OUT
- Composite x 1

- Sortie HDMI
HDMI OUT x 2 (HDMI OUT1~2)

Prises distantes

- REMOTE IN x 1
- REMOTE OUT x 1
- TRIGGER OUT x 1

HDMI

- Spécification HDMI : Deep Color, « x.v.Color », Auto Lips Sync, contrôle HDMI (CEC), ARC (Audio Return Channel), 3D
- Format vidéo (Mode répétition)
 - VGA
 - 480i/60 Hz
 - 576i/50 Hz
 - 480p/60 Hz
 - 576p/50 Hz
 - 720p/60 Hz, 50 Hz
 - 1080i/60 Hz, 50 Hz
 - 1080p/60 Hz, 50 Hz, 24 Hz
- Format audio
 - Dolby Digital
 - DTS
 - DSD 6ch
 - Dolby Digital Plus
 - Dolby TrueHD
 - DTS-HD
 - PCM 2ch-8ch (192 kHz/24 bit maxi)
- Protection de contenu : compatible avec HDCP

TUNER

- Syntoniseur analogique
[Modèles pour le Royaume-Uni et l'Europe]
FM/AM avec RDS x 1 (TUNER)

[Autres modèles]
FM/AM x 1 (TUNER)

Dispositif

- Compatible iPod, mémoire USB de stockage de masse, MTP (Media Transfer Protocol)
- Capacité d'alimentation électrique : 1 A

Réseau

- Fonction PC Client
- Compatible avec Windows 7, DLNA ver. 1.5
- Radio Internet

Formats de décodage compatibles

- Format de décodage
 - Dolby TrueHD, Dolby Digital Plus
 - DTS-HD Master Audio, DTS-HD High Resolution, DTS Express
 - Dolby Digital, Dolby Digital EX
 - DTS, DTS 96/24, DTS-ES Matrix 6.1, DTS-ES Discrete 6.1
- Format de décodage postérieur
 - Dolby Pro Logic
 - Dolby Pro Logic II Music, Dolby Pro Logic II Movie,
 - Dolby Pro Logic II Game
 - Dolby Pro Logic IIx Music, Dolby Pro Logic IIx Movie,
 - Dolby Pro Logic IIx Game
 - DTS Neo:6 Music, DTS Neo:6 Cinema

Section audio

- Alimentation de sortie nominale
(20 Hz à 20 kHz, 0,09 % THD, 8 Ω)
Avant G/D95 W+95 W
(1 kHz, 0,9 % THD, 8 Ω)
Avant G/D130 W/voix (110 W+110 W)
Centre130 W/voix (110 W)
Surround G/D130 W/voix (110 W+110 W)
Surround arrière G/D130 W/voix (110 W+110 W)
- Puissance de sortie effective maximale
(JEITA, 1 kHz, 10% THD, 8 Ω)
[Modèles pour la Chine, l'Asie et modèle standard]
Avant G/D160 W/voix
Centre160 W/voix
Surround G/D160 W/voix
Surround arrière G/D160 W/voix
- Puissance dynamique (IHF)
Avant G/D (8/6/4/2 Ω)140/180/210/250 W
- Taux d'amortissement
Avant G/D, 20 Hz à 20 kHz, 8 Ω100 mini
- Sensibilité et impédance d'entrée
PHONO (1 kHz, 100 W/8 Ω)3,5 mV/47 kΩ
AV5 etc. (1 kHz, 100 W/8 Ω)200 mV/47 kΩ
- Signal d'entrée maximum
PHONO (1 kHz, 0,1% THD)60 mV
AV5 etc. (1 kHz, 0,5% THD, Effet activé)2,3 V
- Niveau de sortie/Impédance de sortie
REC OUT200 mV/1,2 kΩ
SUBWOOFER (2ch Stereo, Avant : petites)1 V/1,2 kΩ
ZONE2 OUT200 mV/1,2 kΩ
- Sortie/Impédance nominale à la prise de casque
AV5 etc. (1 kHz, 50 mV, 8 Ω)100 mV/560 Ω
- Réponse en fréquence
AV5 etc. sur Avant (10 kHz à 100 kHz)+0/-3 dB
- Déviations d'égalisation RIAA
PHONO0±0,5 dB

- Distorsion harmonique totale
PHONO vers REC OUT (20 Hz à 20 kHz, 1 V)0,02% maxi
AV5, etc. vers Avant (Pure Direct)
(20 Hz à 20 kHz, 50 W/8 Ω)0,06% maxi
 - Rapport signal/bruit (Réseau IHF-A)
PHONO (Entrée ouverte 5 mV, REC OUT)81 dB mini
AV5 etc.
(Pure Direct, Entrée ouverte 250 mV, SP OUT)100 dB mini
 - Bruit résiduel (Réseau IHF-A)
Avant G/D (SP OUT)150 µV maxi
 - Séparation entre les voies
PHONO (Entrée ouverte, 1 kHz/10 kHz)60 dB/55 dB mini
AV5 etc.
(Entrée 5,1 kΩ ouverte, 1 kHz/10 kHz)60 dB/45 dB mini
 - Commande de volume
PlageMUTE, -80 dB à +16,5 dB
Pas0,5 dB
 - Caractéristiques graves/aigus (Avant G/D)
Augmentation/Coupe basses±6 dB/0,5 dB Pas à 50 Hz
Recouvrement de basses350 Hz
Augmentation/Coupe aigus±6 dB/0,5 dB Pas à 20 kHz
Recouvrement d'aigus3,5 kHz
 - Caractéristiques de filtre
(fc=40/60/80/90/100/110/120/160/200 Hz)
H.P.F. (Avant, Central, Surround, Surround arrière)12 dB/oct.
L.P.F. (Caisson de graves)24 dB/oct.
- ## Section vidéo
- Type de signal vidéo
[Modèle standard et modèle pour la Corée]NTSC
[Autres modèles]PAL
 - Type de signal vidéo (conversion vidéo)NTSC/PAL
 - Niveau du signal vidéo
Composite1 Vc-c/75 Ω
S-Vidéo [Modèles pour le Royaume-Uni et l'Europe]
Y1 Vc-c/75 Ω
C0,286 Vc-c/75 Ω

Entrée vidéo

- Y1 Vc-c/75 Ω
- Niveau d'entrée vidéo maximum
(conversion vidéo désactivée)1,5 Vc-c mini
- Rapport signal/bruit vidéo50 dB ou plus
- Réponse en fréquence sortie moniteur
(conversion vidéo désactivée)
Composantes5 Hz à 5 60 MHz, -3 dB

Section FM

- Gamme de syntonisation
[Modèle pour l'Asie et modèle standard]
.....87,5/87,50 MHz à 108,0/108,00 MHz
[Autres modèles]87,50 MHz à 108,00 MHz
- Seuil de sensation douloureuse à 50 dB
(IHF, 1 kHz, 100% MOD.)
Mono3 µV (20,8 dBf)
- Rapport signal/bruit (IHF)
Mono71 dB
Stéréo69 dB
- Distorsion harmonique (IHF, 1 kHz)
Mono0,3 %
Stéréo0,5 %
- Entrée d'antenne75 Ω asymétrique

Section AM

- Gamme de syntonisation
[Modèle pour l'Asie et modèle Standard]530/531 kHz
à 1710/1611 kHz
[Autres modèles]531 kHz à 1611 kHz

Généralités

- Alimentation
[Modèle standard]CA 110-120/220-240 V, 50/60 Hz
[Modèle pour la Chine]CA 220 V, 50 Hz
[Modèle pour la Corée]CA 220 V, 60 Hz
[Modèle pour l'Australie]CA 240 V, 50 Hz
[Modèles pour le Royaume-Uni et l'Europe]CA 230 V, 50 Hz
[Modèle pour l'Asie]CA 220-240 V, 50/60 Hz

- Consommation
 [Modèle pour l'Asie et modèle Standard]..... 300 W
 [Autres modèles] 330 W
- Consommation en veille
 Contrôle HDMI désactivé / Attente Inchangé
 désactivé 0,1 W maxi
 Contrôle HDMI activé / Attente Inchangé
 activé (standard) 2,0 W
 Veille du réseau activé (standard)..... 2,0 W
- Consommation maximale
 [Modèle pour l'Asie et modèle Standard]..... 590 W
- Dimensions (L x H x P) 435 x 171 x 368 mm
- Poids..... 11,2 kg

*Les spécifications peuvent être modifiées sans avis préalable.

