



HTR-9063



Ampli-tuner audio-vidéo





Mode d'emploi

Français pour le Canada

AVANT L'UTILISATION

À propos de ce manuel

- Certaines caractéristiques sont indisponibles dans certaines régions.
- Ce mode d'emploi a été créé avant la fabrication de l'appareil. La conception et les caractéristiques sont susceptibles d'être modifiées en partie à la suite d'améliorations, etc. En cas de divergences entre le mode d'emploi et l'appareil, ce dernier prime.
- « **ON SCREEN** » (exemple) indique le nom des pièces sur la commande à distance. Pour en savoir plus sur l'emplacement de chacun des éléments, reportez-vous à la section « Boîtier de télécommande » (p. 12).
-  indique que la référence se trouve dans la note de bas de page. Reportez-vous aux numéros correspondant en bas de page.
-  indique la page décrivant les informations pertinentes.
- Cliquez sur «  » en bas de la page pour afficher la page correspondante dans « Noms de pièces et fonctions ».

-  Face avant
-  Panneau arrière
-  Afficheur de la face avant
-  Boîtier de télécommande

Accessoires fournis

Veuillez vous assurer que vous possédez bien les articles suivants.

- Boîtier de télécommande
- Télécommande simplifiée
- Piles (AAA, R03, UM-4) x 4
- Câble d'alimentation
- Microphone YPAO
- Antenne cadre AM
- Antenne intérieure FM

Sélection de la langue

Cette procédure vous permet de sélectionner la langue des menus et les messages sur l'écran du téléviseur.

- 1 Appuyez sur **ON SCREEN** pour afficher le menu **ON SCREEN**.

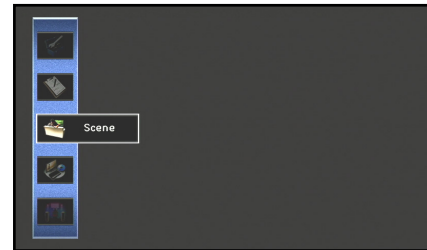

- 2 Appuyez sur **Curseur** Δ / ∇ pour sélectionner « Setup » et appuyez sur **ENTER**.

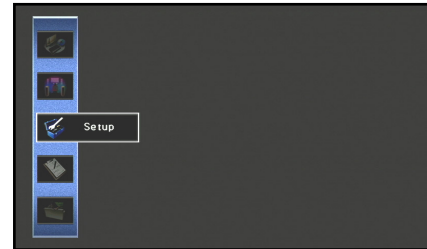

- 3 Appuyez sur **Curseur** $\triangleleft / \triangleright$ pour sélectionner la « Language » et appuyez sur **ENTER**.

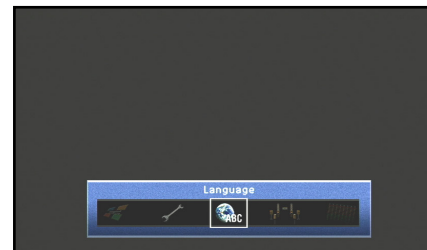

- 4 Appuyez sur **Curseur** Δ / ∇ pour sélectionner la langue favorite parmi les options suivantes.

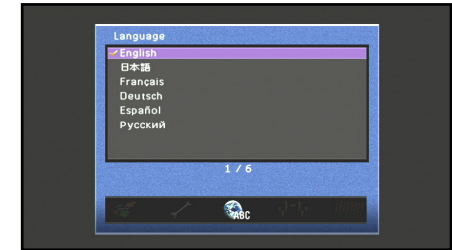

English (Anglais), 日本語 (Japonais), Français (Français), Deutsch (Allemand), Español (Espagnol), Русский (Russe)

- 5 Appuyez sur **ON SCREEN** pour fermer le menu **ON SCREEN**.



TABLE DES MATIÈRES

INTRODUCTION

Caractéristiques et capacités	5
Utilisation de l'OSD du téléviseur pour faire fonctionner l'unité	6
Opérations du menu OSD de base	6
Affichage ou modification du contenu pour la source d'entrée actuelle <Fenêtre Contenu>	6
Configuration des réglages de cette unité <menu ON SCREEN>	6
Ajustez les réglages pour chaque source d'entrée <menu Option>	7
Noms de pièces et fonctions	8
Face avant	8
Panneau avant avec le couvercle ouvert.....	9
Panneau arrière.....	10
Afficheur de la face avant	11
Boîtier de télécommande	12
Télécommande avec le clapet ouvert	13
Affichage sur l'écran.....	14

RACCORDEMENTS

Raccordements des enceintes	15
Voies et fonctions des enceintes.....	15
Disposition des enceintes.....	16
Raccordement des enceintes et du subwoofer	20
Configuration d'enceinte avancée	24
Disposition d'enceintes utilisant un amplificateur de puissance externe.....	24
Raccordement d'un amplificateur externe	26
Raccordement d'appareils externes	27
Fiches de câbles et prises	27
Raccordement d'un moniteur TV	28
Raccordement de lecteurs BD/DVD et autres appareils	31
Connexion des consoles de jeux vidéo ou des caméscopes	36
Raccordement d'un lecteur multiformat ou d'un décodeur externe.....	36

Raccordement d'un appareil compatible à la lecture SCENE link	37
Utilisation de la fonction Trigger pour relier la puissance de l'appareil externe.....	37
Raccordement d'appareils d'enregistrement audio/vidéo	38
Connexion au réseau	38
Raccordement d'un dispositif de stockage USB	39

Raccordement des antennes FM/AM

Configuration automatique des paramètres des enceintes (YPAO)

LECTURE

Opérations de lecture de base	48
Modification des réglages d'entrée d'une simple pression (fonction SCENE)	50
Sélection d'une scène SCENE adaptée à un appareil externe.....	50
Profiter de l'effet de champ sonore favori	51
Sélection des programmes sonores et des décodeurs sonores.....	51
Profiter du son surround avec la fonction CINEMA DSP	51
Profiter de lecture non traitées (Mode de décodage direct)	52
Profiter de la qualité du son Hi-Fi (Mode Pur Direct)	53
Profiter d'une lecture stéréo	53
Profiter d'une source de musique comprimée avec une meilleure qualité du son (Compressed Music Enhancer).....	53
Programmes sonores	54
Utilisation de l'afficheur du téléviseur pour commander cette unité	56
Opérations de base via l'afficheur de l'écran du téléviseur	56
Configuration des réglages spécifiques à une source d'entrée individuelle (menu Option)	58
Affichage et configuration du menu Option.....	58
Menu Option	59
Vérification et fonctionnement des sources d'entrée à partir de la fenêtre de contenu	62
Affichage de la fenêtre de contenu sur l'écran du téléviseur	62
Permutation de l'afficheur entre la vue Lecture en cours et la vue Navigation	62

Syntonisation FM/AM	63
Sélection d'une fréquence pour réception (syntonisation normale)	63
Naviguer sur le syntoniseur FM/AM à partir de la fenêtre de contenu	64
Lecture de syntonisations sur le PC	66
Configuration de Windows Media Player.....	66
Lecture de musique sur PC	66
Lecture des syntonisations sur les mémoires USB	68
Lecture de la mémoire USB	68
Ecoute de la Radio Internet	70
Ecouter la Radio Internet	70
Utilisation de la fonction raccourci	72
Lecture depuis votre iPod™/iPhone™	73
Raccordement de la Station universelle pour iPod	73
Commande d'un iPod™/iPhone™	73
Lecture de l'iPod™/iPhone™ depuis l'écran du menu (Commande de navigation de menu).....	74
Fonctions de lecture des opérations de base via la télécommande (télécommande simple)	75
Lecture d l'iPod™/iPhone™ avec une connexion sans fil	75
Lecture à partir d'appareils Bluetooth™	77
Raccordement d'un Récepteur Audio Sans Fil Bluetooth.....	77
Jumelages d'appareils Bluetooth™	77
Utilisation d'appareils Bluetooth™	78
Commande de cette unité en utilisant le navigateur Web (Web Control Center)	79
Affichage et fonctionnement du Web Control Center	79

CONFIGURATION

Configuration des sources d'entrée (menu Entrée)	81
Configuration des sources d'entrée.....	81
Menu Entrée.....	82
Édition de la fonction SCENE (menu Scène)	84
Édition d'une scène.....	84
Menu Scène.....	85
Enregistrement simple comme la SCENE	86
Réglage des paramètres du programme sonore (menu Programme sonore).....	87
Édition des programmes sonores	87
Paramètres de CINEMA DSP	88
Paramètres utilisables dans certains programmes sonores.....	90
Paramètres utilisables dans un décodeur d'ambiance.....	91
Réglage des diverses fonctions (menu Réglage)	92
Fonctionnement du menu Réglage.....	92
Menu Réglage	93
Gère des réglages pour les enceintes	93
Réglage de la fonction de sortie audio de cet appareil.....	97
Réglage de la fonction de sortie vidéo de l'unité.....	99
Réglage des fonctions HDMI	100
Réglage des paramètres réseau de cette unité.....	103
Réglage de la fonction multi-zone de l'unité.....	104
Utilisation du récepteur rendue plus facile	105
Langue	108
Vérification des informations de cette unité (menu Information)	109
Sélection d'informations.....	109
Contrôle de la télécommande pour pouvoir appliquer plusieurs fonctions	111
Touches de raccordement d'appareils externe	111
Personnalisation de la télécommande	112
Réglage des codes de télécommande.....	112
Programmation à partir d'autres télécommandes	114
Changement des noms de source dans la fenêtre d'affichage.....	116
Fonctions de macroprogrammation	117
Suppression des configurations.....	118

Télécommande simplifiée.....	120
Fonctionnalité étendue qui peut être configurée au besoin (menu Configuration avancée)	121
Affichage/Réglage du menu Configuration avancée	121
Réglage de l'impédance des enceintes	121
Capteur distant	122
Évitement des signaux de la télécommande de transition lors de l'utilisation de plusieurs récepteurs Yamaha	122
Changement du format TV.....	123
Suppression des HDMI limites de mise à l'échelle de la sortie vidéo	123
Récupération et sauvegarde des paramètres du système	123
Initialisation de plusieurs réglages pour cet appareil	123
Mise à jour du pare-feu	124
Version du pare-feu	124
Utilisation de la fonction Contrôle HDMI	125
Profiter du contenu dans une autre pièce.....	129
Connexion de Zone2 ou Zone3	129
Contrôler de Zone2 ou de Zone3	131
Profiter de la musique dans toutes les pièces	131

APPENDICE

Guide de dépannage	132
Généralités.....	132
HDMI™	134
Syntoniseur (FM/AM).....	135
USB et Réseau.....	136
iPod™/iPhone™	137
Bluetooth™	138
Boîtier de télécommande.....	138
Glossaire.....	139
Affichage des réglages audio.....	139
Informations concernant le programme sonore.....	140
Affichage des réglages vidéo.....	141
Compatibilité des signaux vidéo d'entrée et de sortie	141

Informations sur le HDMI™	142
A propos des marques de commerce	143
Caractéristiques techniques.....	144
Index	146

INTRODUCTION

Caractéristiques et capacités

■ Haute qualité intégrée, amplificateur à 7 voies à puissance élevée	
■ Possibilité de configuration d'enceinte à plusieurs voies	
– Configurations d'enceintes de 2 à 7.1 voies	16
– Raccordement des enceintes de présence pour la lecture avec un effet de champ sonore plus riche	15
– Connexions bi-amplificatrices pour une lecture de haute qualité	21
– Connexions d'amplificateur externe pour une lecture de haute qualité et une extension des voies	24
– Configuration d'impédance d'enceintes	21
■ Compatibilité avec HDMI	
– 8 prises d'entrée HDMI (7 à l'arrière, 1 à l'avant) prenant en charge une entrée de signal vidéo 3D	31
– 2 prises de sortie HDMI à sélectionner prenant en charge Canal retour audio et le signal vidéo 3D	29
■ Configuration automatique pour les paramètres acoustiques des enceintes (YPAO - Yamaha Parametric Room Acoustic Optimizer)	41
■ Entrées étendues (13 maximum) pour des appareils de lecture externes	
– Connexion de lecteur BD/DVD/CD	31
– Connexion de console de jeux vidéo/ caméscope	36
– Connexion de lecteur multiformat / décodeur externe	36
– Connexion filée de l'iPod/iPhone	73
– Connexion sans fil de l'iPod/iPhone	75
– Connexion de l'appareil Bluetooth	77
■ Alternance d'une touche d'entrée/programme sonore/réglage (fonction SCENE)	50
■ Programmes sonores intégrés et décodeurs surround pour lire une multitude de sources	
– Lecture du son spatiale avec des effets de champ sonore (CINEMA DSP)	51
– Lecture sans effets de champ sonore (décodage direct)	52
– Lecture du son haute fidélité (Pur Direct)	53
– Lecture du son améliorée pour des sources comprimées (Compressed Music Enhancer)	53
■ Lecture de syntoniseur	
– Emission FM/AM	63
■ Lecture et commande via le réseau	
– Lecture de musique sur le PC et un serveur DLNA	66
– Lecture du service radio Internet	70
– Commande de cette unité via le réseau (Contrôle de navigateur Web)	79
■ Lecture de musique sur les mémoires USB	68
■ Affichage sur l'écran sophistiqué (OSD) pour une utilisation aisée	
– Sélection des sources d'entrée, des scènes et des programmes sonores	56
– Navigation pour la source d'entrée actuelle (fenêtre de contenu)	62
– Configuration pour cette unité (menu ON SCREEN)	81
– Configuration pour chaque source d'entrée (menu Option)	58

La plupart des fonctions peuvent être utilisées avec l'affichage sur l'écran sur l'écran du téléviseur. Reportez-vous à « Utilisation de l'OSD du téléviseur pour faire fonctionner l'unité » sur les pages suivantes pour plus d'information concernant les fonctions qui peuvent être utilisées à l'aide de l'affichage sur l'écran.

■ Télécommande personnalisable	
– Configuration du code de télécommande pour faire fonctionner les appareils externes	112
– Fonction d'apprentissage depuis d'autres télécommandes	114
– Programmation de macro pour une série d'opérations	117
■ Capacité d'écoute dans plusieurs pièces (Zone2/Zone3)	129



Utilisation de l'OSD du téléviseur pour faire fonctionner l'unité

Cette unité se caractérise par un affichage sur l'écran (OSD) sophistiqué pour l'écran du téléviseur. L'OSD est conçu pour permettre un guidage visuel qui simplifie les opérations. L'OSD affiche principalement les menus ON SCREEN et Option ainsi que la fenêtre de contenu qui affiche le contenu des sources d'entrée actuelles.

Opérations du menu OSD de base

■ Sélectionnez une source d'entrée, une scène et un programme sonore	
– Sélectionnez une source d'entrée.....	56
– Sélectionnez une scène	56
– Sélectionnez un programme sonore.....	57
■ Sélectionnez une langue	
– Changez la langue affichée sur l'écran du téléviseur <Langue>	108
Affichage ou modification du contenu pour la source d'entrée actuelle <Fenêtre Contenu>	
<hr/>	
■ Faites fonctionner le syntoniseur FM/AM	
– Affichez les stations présélectionnées pour la sélection	64
– Affichez les informations sur la station actuellement reçue	64
– Réalisez des opérations telles que la recherche et l'enregistrement des stations à l'aide de la touche	64
■ Faites fonctionner la radio Internet	
– Affichez les informations sur la station actuellement reçue	70
– Lecture de la radio	70
– Marquez d'un signet les stations de radio Internet	70
■ Faites fonctionner les sources musicales iPod	
– Affichez la liste des sources de musique iPod pour procéder à la sélection	74
– Réalisez les opérations telles que la lecture, l'arrêt et la pause à l'aide de l'écran du téléviseur <Commande du navigateur de menu>	74

Configuration des réglages de cette unité <menu ON SCREEN>

■ Configurer une source d'entrée	
– Modifiez le nom de la source d'entrée <Renommer/sélection icône>	82
– Spécifiez un format pour les signaux audio numériques <Mode décodeur>	83
– Amplifiez le son de l'audio comprimé <Amplificateur>	83
– Restituez un signal vidéo émis depuis une autre source d'entrée pendant la lecture d'un signal audio multivoies <Sortie vidéo>	83
– Chargez l'iPod/iPhone lorsque cette unité est en mode de mise en veille <Charge standby>	83
– Lisez les sources musicales sur un PC à l'aide de commandes externes <Contrôle DMC>.....	83
■ Personnalisez une scène	
– Enregistrez ou supprimez les réglages pour une scène sélectionnée <Enregistrer>, <Charger>, <Reset>.....	85, 86
– Mettez sous tension un lecteur BD/DVD Yamaha ou un lecteur CD connecté automatiquement à cette unité lorsqu'une scène est sélectionnée <IR Scène>	85
– Changement d'un nom et d'un icône de scène <Renom./Sélect. icône>	86
■ Ajustez un programme sonore (programme sonore)	
– Réglez les paramètres du programme sonore.....	87
■ Affichez les informations des réglages pour cette unité	
– Affichez les informations du signal audio <Signal audio>	109
– Affichez les informations du signal vidéo <Signal vidéo>	109
– Affichez les informations du signal HDMI <Moniteur HDMI>	109
– Affichez les informations du réseau <Réseau>	110
– Affichez les informations du système <Système>	110
– Affichez les informations de Zone <Zone>.....	110

Continue à la page suivante



- **Réglez les paramètres acoustiques pour convenir à vos enceintes et à votre environnement d'écoute**
 - Spécifiez automatiquement les paramètres acoustiques des enceintes (Yamaha Parametric Room Acoustic Optimizer - YPAO)..... 41
 - Réglez la configuration des enceintes de cette unité simplement <Affect. amp puiss.>..... 94
 - Spécifiez les réglages pour chaque enceinte <Configuration>..... 94
 - Réglez la commande du volume pour chaque enceinte <Niveau>..... 96
 - Appliquez les réglages de distance des enceintes <Distance>..... 96
 - Contrôlez la qualité sonore de l'égaliseur <Égal. param.>..... 96
 - Réglez le signal test de l'enceinte <Signal test>..... 97
- **Réglez la restitution des signaux audio à partir de cette unité**
 - Corrigez la rémanence entre les signaux audio et vidéo <Synchronisation Lèvres>..... 97
 - Sélectionnez une méthode de réglage dynamique <Dynamique>..... 98
 - Spécifiez le volume maximum <Volume maximum>..... 98
 - Spécifiez le volume initial <Volume initial>..... 98
 - Limitez le signal vidéo au Mode Pur Direct <Mode Pur Direct>..... 98
 - Réglez l'effet DSP ainsi que le niveau du volume <Adaptive DSP Level>..... 98
- **Réglez la restitution des signaux vidéo à partir de cette unité**
 - Convertissez le signal vidéo analogique en un autre type de signal <Conversion analog.-analog.>..... 99
 - Spécifiez la résolution et le format de l'image des signaux vidéo et ajustez la qualité vidéo <Traitement>..... 99
- **Réglages HDMI**
 - Attribuez la source d'entrée audio pour le téléviseur <Entrée audio TV>..... 101
 - Écoutez le son TV via le raccordement d'un câble HDMI <ARC (Canal retour audio)>..... 101
 - Transmettez audio/vidéo HDMI au téléviseur pendant le mode de mise en veille <Attente Inchangé>..... 102
 - Changez la destination de sortie des signaux audio d'entrée HDMI <Sortie Audio>..... 102
- **Réglages du réseau**
 - Spécifiez l'adresse IP de cette unité <Adresse IP>..... 103
 - Acceptez les commandes sur un réseau LAN lorsque cette unité est en mode de veille <Veille du réseau>..... 103
 - Spécifiez le filtre adresse MAC pour cette unité <Filtre adresse MAC>..... 103
- **Permet une écoute dans plusieurs pièces (fonction multi-zone)**
 - Réglez le volume Zone2/Zone3 volume <Réglage Zone2/Réglage Zone3>..... 104
 - Affichez le menu Zone2/Zone3 sur le téléviseur <Attribution sortie moniteur>..... 104
 - Renommez les zones ou scènes <Renommer scène Zone2/Renommer scène Zone3/Renommer Zone>..... 105

- **Spécifiez d'autres fonctions pour cette unité**
 - Entrez automatiquement en mode de mise en veille lorsqu'aucune opération n'est réalisée <Mise hors tension auto>..... 106
 - Attribuez des prises à la source d'entrée sélectionnée <Attribution entrée>..... 106
 - Réglez la luminosité de l'afficheur de la face avant <Éclairage>..... 107
 - Changez le fond d'écran affiché sur l'écran du téléviseur <Fond d'écran>..... 107
 - Spécifiez la fonction de la prise TRIGGER OUT pour la commande des appareils externes <Sortie déclencheur1/Sortie déclencheur2>..... 107
 - Interdisez les changements sur les réglages <Protect. mém.>..... 108

Ajustez les réglages pour chaque source d'entrée <menu Option>

- Ajustez les niveaux des basses et des aigus <Graves/Aigus>..... 60
- Activez la musique de fond à faible volume <Adaptive DRC>..... 60
- Profitez de champs sonores plus spatiaux <Mode CINEMA DSP 3D>..... 60
- Ajustez la position verticale des dialogues <Hauteur dialogue>..... 60
- Sélectionnez la méthode de lecture de signal à 5.1 voies <Surround étendu>..... 60
- Ajustez le volume des sources d'entrée <Atténuation volume>..... 61
- Sélection d'un réglage vidéo présélectionné <Réglage vidéo>..... 61
- Sélection de prises d'entrée audio <Sélection audio>..... 61
- Lecture aléatoire ou répétée <Aléatoire/Répéter>..... 61
- Connectez / Déconnecté l'appareil Bluetooth à cette unité <Connexion/Déconnexion>..... 61
- Jumelage de l'appareil Bluetooth avec cette unité <Jumelage>..... 61



Noms de pièces et fonctions

Face avant

① **MAIN ZONE**  (Marche/arrêt)

Fait commuter cet appareil entre les modes de mise en service et mise en veille.

② **Indicateur HDMI Direct/Charge iPod**

S'allume dans n'importe quel des cas suivants alors que l'appareil est en mode de veille.

- Lorsque la fonction Attente Inchangé est activée et qu'audio/vidéo depuis un composant externe connecté avec HDMI est restitué vers un téléviseur pendant le mode de mise en veille ([p. 102](#)).
 - Lorsqu'un iPod/iPhone, qui est placé dans la Station universelle pour iPod, est en charge pendant que l'unité est en mode de mise en veille ([p. 83](#)).
- Ce témoin s'allume également lorsque le Système sans fil Yamaha pour iPod est connecté à cette unité ([p. 75](#)).

③ **Afficheur de la face avant**

Affiche des informations sur cet appareil ([p. 11](#)).

④ **PURE DIRECT**

Allume cette unité sur Mode Pur Direct ([p. 53](#)).

⑤ **Sélecteur INPUT**

Sélectionne une source d'entrée pour la lecture. Tournez ce sélecteur pour parcourir les sources d'entrée dans l'ordre.

⑥ **VOLUME**

Règle le niveau du volume.

■ **Ouverture et fermeture du clapet de la face avant**

Pour utiliser les commandes ou prises derrière le clapet de la face avant, appuyez doucement en bas du clapet pour l'ouvrir. Gardez le clapet fermé lorsque vous n'utilisez pas les commandes ou prises situées derrière le clapet de la face avant.

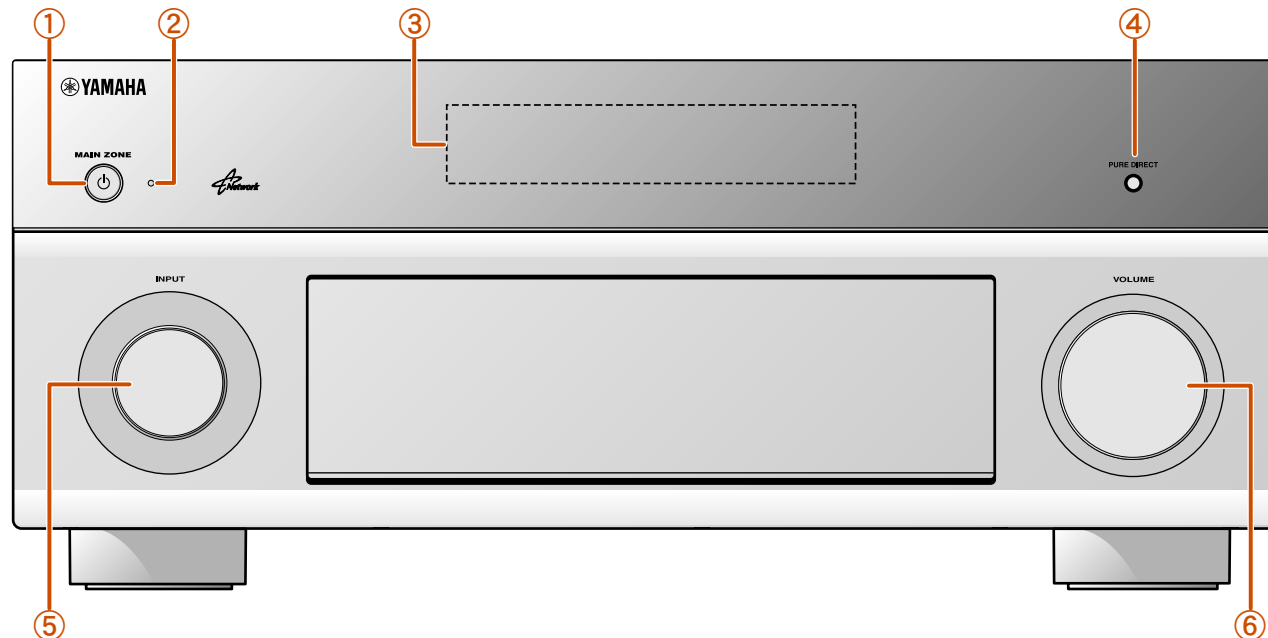
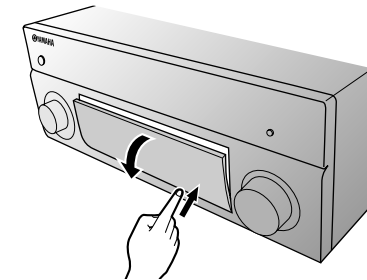

Continue à la page suivante



Panneau avant avec le couvercle ouvert

- ⑦ **ON SCREEN**
Met sous et hors tension le menu ON SCREEN.
- ⑧ **OPTION**
Met sous et hors tension le menu Option (p. 58).
- ⑨ **TONE/BALANCE**
Règle les sorties de haute fréquence/basse fréquence des enceintes/casque dans chaque zone (p. 49, p. 131).
Règle l'équilibre du volume des voies gauche et droite dans la Zone2 ou la Zone3 (p. 131).
- ⑩ **STRAIGHT**
Change un programme sonore sur le mode de décodage direct (p. 52).
- ⑪ **PROGRAM** <|/>
Sélectionne un programme sonore (p. 51). Appuyez sur la touche gauche ou droite à plusieurs reprises pour parcourir les programmes sonores.
- ⑫ **SCENE**
Permute la source d'entrée, le programme sonore et la HDMI OUT d'une seule touche (p. 50, p. 84). Lorsque cet appareil est en mode de mise en veille, appuyez sur cette touche pour le mettre sous tension.

- ⑬ **MULTI ZONE**
ZONE2
Bascule pour activer/désactiver la sortie audio et vidéo sur Zone2 (p. 104, p. 129).
ZONE3
Bascule pour activer/désactiver la sortie audio et vidéo sur Zone3 (p. 104, p. 130).
ZONE CONTROLS
Passe en mode de fonctionnement Zone2 ou Zone3. Cette unité ou sa télécommande peut être utilisée pour sélectionner des sources d'entrée ou régler le volume pour un amplificateur externe dans une autre pièce ou l'amplificateur intégré pour des enceintes dans une autre pièce (p. 131).
- ⑭ **INFO**
Change les informations indiquées sur l'afficheur de la face avant (p. 11).
- ⑮ **MEMORY**
Enregistre les stations FM/AM en tant que stations préregistrées (p. 63). 🌱1
- ⑯ **FM/AM**
Règle la bande de syntoniseur FM/AM sur FM ou AM (p. 63). 🌱1
- ⑰ **PRESET** <|/>
Sélectionne une station préregistrée FM/AM (p. 64). 🌱1

- ⑱ **Curseur** $\Delta / \nabla / \triangleleft / \triangleright$, **ENTER, RETURN**
 Curseur $\Delta / \nabla / \triangleleft / \triangleright$ Sélectionnent des éléments de menu et changent les réglages lorsque les menus, etc. sont affichés.
ENTER
RETURN Confirme un élément sélectionné.
Revient à l'écran précédent lorsque les menus sont affichés, ou ferme le menu.
- ⑲ **Port USB**
Pour la connexion à un périphérique de mémoire USB ou un lecteur audio portable USB (p. 39).
- ⑳ **DISPLAY**
Permute l'affichage entre la vue Lecture en cours et la vue Navigation.
- ㉑ **Prise YPAO MIC**
Raccordez le microphone YPAO livré et réglez automatiquement l'équilibre des enceintes (p. 41).
- ㉒ **Prise PHONES**
Pour le branchement d'un casque. Les effets sonores appliqués pendant la lecture peuvent également être entendus via le casque.
- ㉓ **Prises VIDEO AUX**
Pour le raccordement temporaire de consoles de jeux sur cette unité (p. 36).
- ㉔ **TUNING/CH** <<|>>
Change les fréquences du syntoniseur FM/AM (p. 63). 🌱1

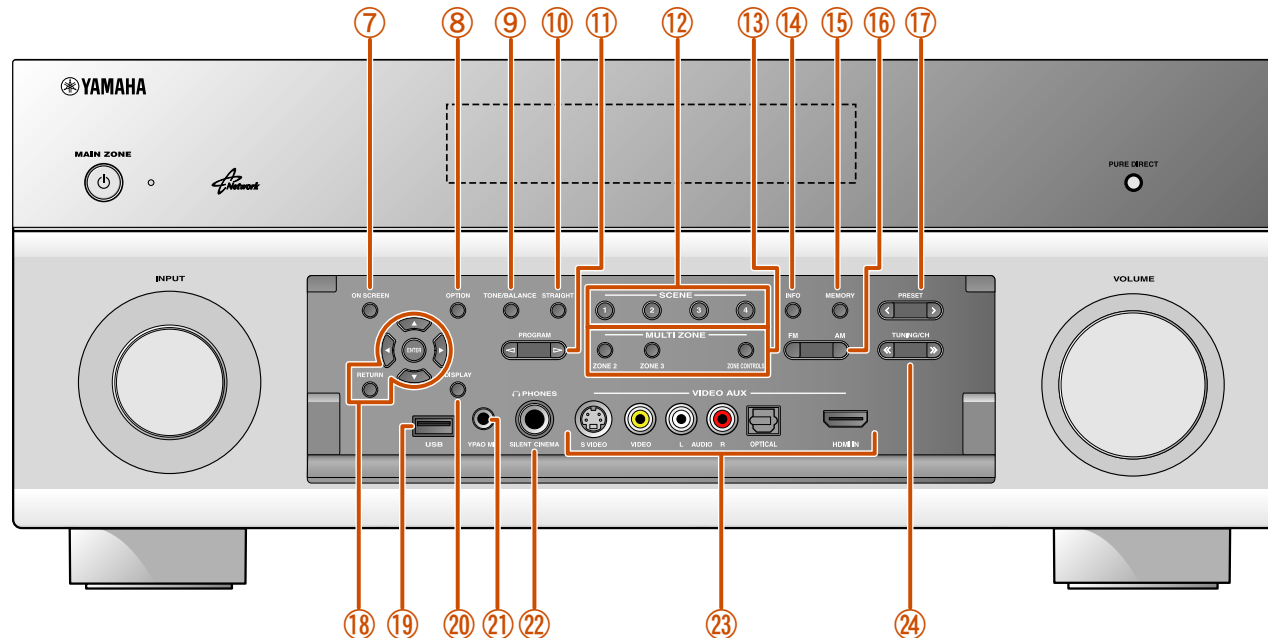

🌱1 : Peut être utilisée lorsque vous avez sélectionné l'entrée TUNER.

Panneau arrière

- ① **Prises PHONO**
Pour le raccordement d'une platine (réf. p. 35).
- ② **Prise DOCK**
Pour le raccordement d'une Station universelle en option pour iPod (telle que YDS-12), d'un Système sans fil pour iPod (YID-W10), ou d'un Récepteur Audio Sans Fil Bluetooth (YBA-10) (réf. p. 73, p. 75, p. 77).
- ③ **Port NETWORK**
Pour le raccordement à un réseau (réf. p. 38).
- ④ **Prises HDMI OUT 1-2**
Pour le raccordement d'un téléviseur compatible avec HDMI pour restituer des signaux audio/vidéo (réf. p. 29).
- ⑤ **Prises MON.OUT/ZONE OUT (prises S-VIDEO/VIDEO)**
Pour le raccordement d'un téléviseur capable de recevoir une entrée vidéo et de restituer des signaux vidéo sur ce dernier (réf. p. 29, p. 30).
- ⑥ **Prises COMPONENT VIDEO**
Pour le raccordement d'appareils externes qui prennent en charge la sortie vidéo à composantes pour la réception du signal vidéo (réf. p. 32).
- ⑦ **Prises d'entrée HDMI**
Pour le raccordement d'appareils externes équipés de sorties compatibles avec HDMI pour la réception de signaux audio/vidéo (réf. p. 31).
- ⑧ **Prises MONITOR OUT/ZONE OUT (prises COMPONENT VIDEO)**
Pour le raccordement aux signaux vidéo de sortie de téléviseur compatible avec des composantes vidéo à l'aide de trois câbles (réf. p. 29).
- ⑨ **Prises REMOTE IN/OUT1-2**
Pour le raccordement d'un appareil externe qui prend en charge la fonction de commande à distance (réf. p. 37).
- ⑩ **Prise TRIGGER OUT 1-2**
Pour le raccordement d'un appareil externe qui prend en charge la fonction déclencheur pour l'utiliser en association avec le fonctionnement de cette unité (réf. p. 37).
- ⑪ **Borne RS-232C**
Il s'agit d'une borne d'extension de commande pour installation personnalisée. Contactez votre revendeur pour plus de détails.
- ⑫ **Prises AV1-4**
Pour le raccordement à des appareils externes équipés de sorties audio/vidéo pour la réception de signaux audio/vidéo (réf. p. 32).
- ⑬ **Prises ANTENNA**
Pour le raccordement d'antennes AM et FM (réf. p. 40).

- ⑭ **Prises AV OUT**
Pour la restitution de signaux audio/vidéo reçus lorsque des entrées analogiques sont sélectionnées (réf. p. 38).
- ⑮ **Prises AUDIO1-4**
Pour le raccordement d'appareils externes équipés de sorties audio pour la réception de signaux audio (réf. p. 35).
- ⑯ **Prises MULTI CH INPUT**
Pour le raccordement d'un lecteur qui prend en charge une sortie multivoies (réf. p. 36).
- ⑰ **Prises ZONE OUT**
Restitue le son de cette unité sur un amplificateur externe placé dans une pièce différente. (réf. p. 129).
- ⑱ **Bornes PRE OUT**
Pour le raccordement d'un subwoofer avec amplificateur intégré ou un amplificateur de puissance externe (réf. p. 23, p. 26).
- ⑲ **Bornes SPEAKERS**
Pour le raccordement des enceintes avant, centrale, surround et surround arrière (réf. p. 20). Raccordez les enceintes de présence (réf. p. 20) ou les enceintes pour Zone2 et Zone3 (réf. p. 21) aux prises EXTRA SP.
- ⑳ **AC IN**
Pour le raccordement au câble d'alimentation fourni.

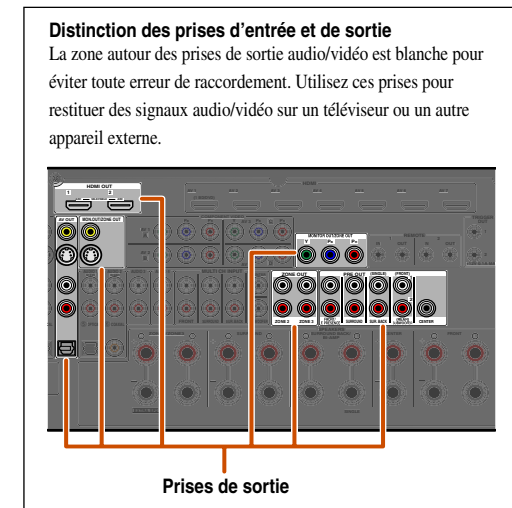
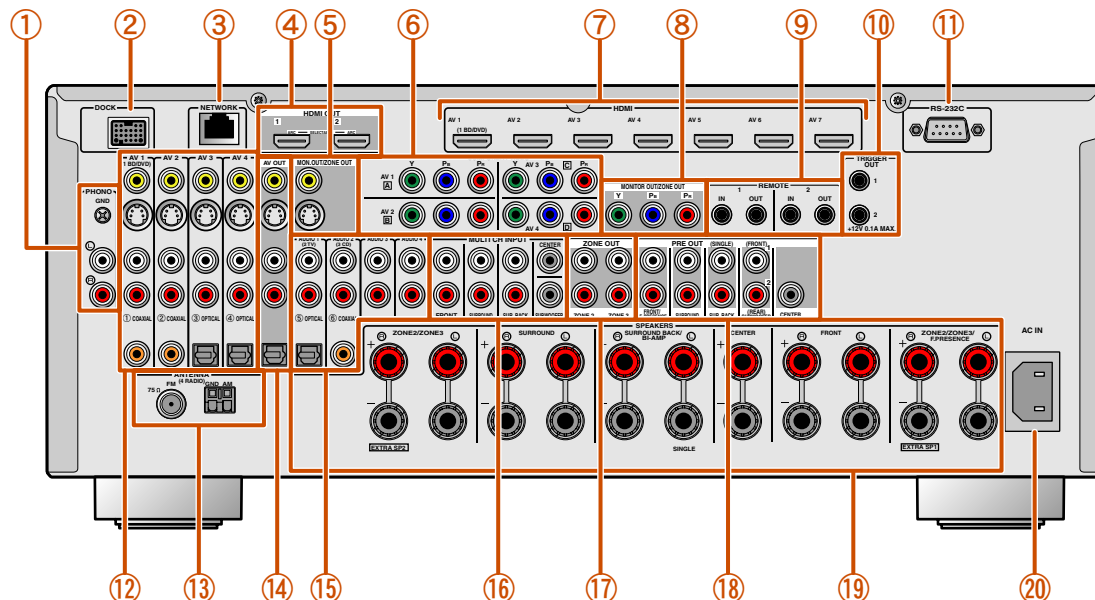

Afficheur de la face avant

- ① **Témoin du syntoniseur**
Ce témoin s'allume en fonction de l'état d'une station reçue (☞p. 63).
- ② **Témoin ZONE2/ZONE3**
S'allume lorsque la sortie audio ou vidéo sur Zone2 ou Zone3 est activée (☞p. 131).
- ③ **Témoin SLEEP**
Ce témoin clignote lorsque la minuterie de mise hors service est activée (☞p. 13, p. 131).
- ④ **Témoin PARTY**
Ce témoin s'allume lorsque le mode fête est activé (☞p. 104).
- ⑤ **Afficheur multifonction**
Il affiche une série d'informations relatives aux éléments et réglages de menu.
- ⑥ **Témoin VOLUME**
Ce témoin affiche le niveau du volume actuel.
- ⑦ **Témoin HDMI**
Ce témoin s'allume pendant une communication HDMI normale.
- Témoin IN**
Ce témoin s'allume lorsque cette unité détecte l'appareil externe connecté à la prise d'entrée HDMI (☞p. 31).
- Témoins OUT 1/OUT 2**
Indique quelle prise HDMI OUT émet des signaux audio/vidéo (☞p. 29).

- ⑧ **Témoin ENHANCER**
Ce témoin s'allume lorsque Compressed Music Enhancer est activé (☞p. 53).
- ⑨ **Témoin CINEMA DSP**
Ce témoin s'allume lorsqu'un effet de champ sonore qui utilise la technologie CINEMA DSP est sélectionné.
- ⑩ **Témoin CINEMA DSP 3D**
Ce témoin s'allume lorsque CINEMA DSP 3D est activé (☞p. 52).
- ⑪ **Témoins de curseur**
Ces témoins s'allument si les curseurs correspondants sur le boîtier de télécommande sont disponibles pour les opérations.
- ⑫ **Témoin MUTE**
Clignote lorsque le son est mis en sourdine.
- ⑬ **Témoins d'enceinte**
Ils indiquent les bornes depuis lesquelles les signaux sont émis.

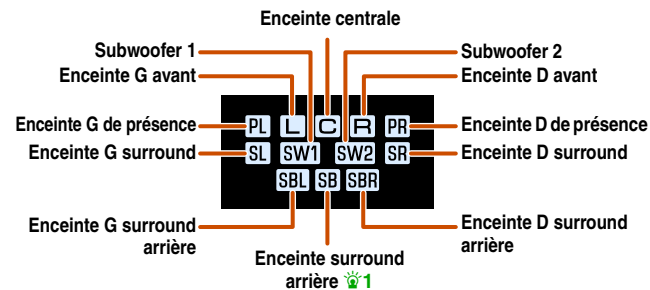

- ⑭ **Témoin ADAPTIVE DRC**
Ce témoin s'allume lorsque la fonction de commande dynamique est activée (☞p. 60).

■ Alternance des informations sur l'afficheur de la face avant

La face avant peut afficher les noms des programmes sonores et de décodeur surround ainsi que la source d'entrée active. Appuyez à plusieurs reprises sur **20INFO** pour parcourir les informations affichées. 🌟2

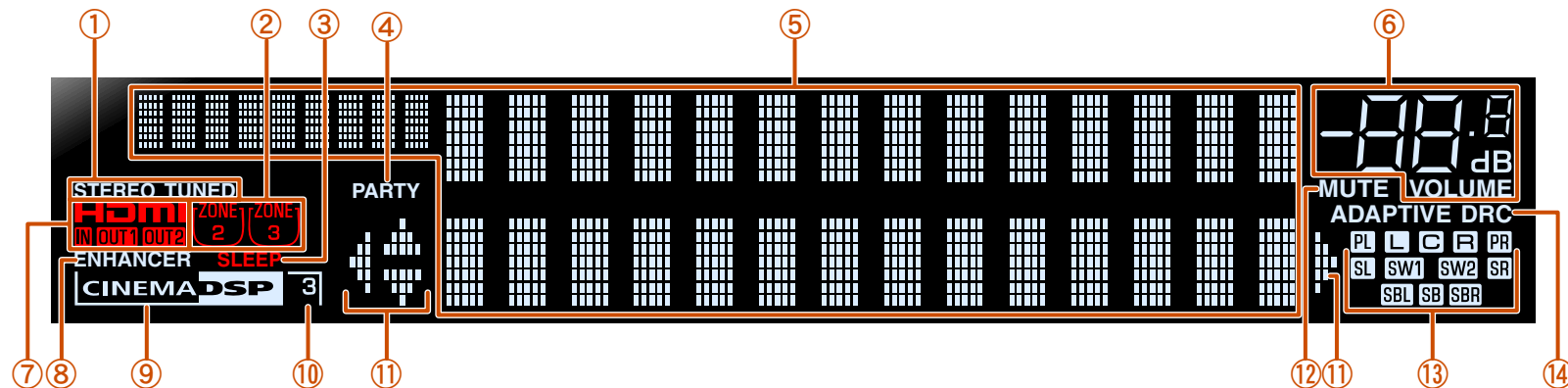
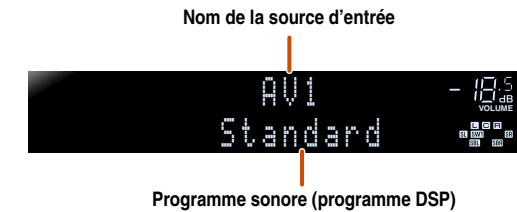

🌟 1 : « SB » s'affiche lors de l'utilisation d'une configuration à 6.1 voies uniquement.
🌟 2 : Pendant la réception FM/AM, la fréquence s'affiche à la place de la source d'entrée.

Boîtier de télécommande

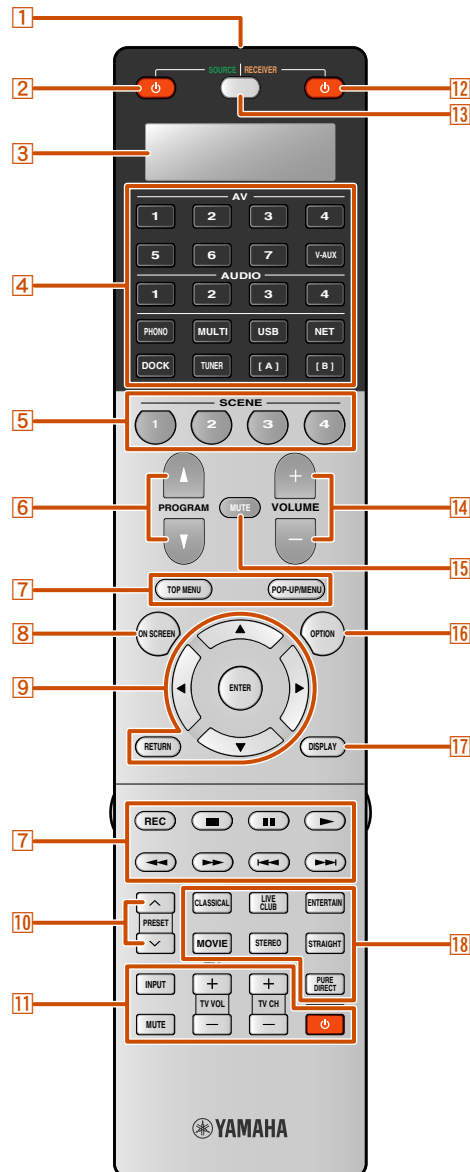

- 1 Émetteur de signal de commande**
Émet des signaux infrarouges.
- 2 SOURCE (Alimentation SOURCE)**
Met en et hors service un appareil externe.
- 3 Fenêtre d'affichage**
Affiche les informations relatives à la télécommande.
- 4 Sélecteur d'entrée**
Sélectionnez sur cet appareil, une source d'entrée pour la lecture.
AV1-7 Prises AV1-7
V-AUX Prises VIDEO AUX de face avant
AUDIO1-4 Prises AUDIO1-4
PHONO Prises PHONO
MULTI Prises MULTI CH INPUT
USB Un dispositif de stockage USB connecté au port USB.
NET Radio Internet, un USB connecté au port USB, ou un PC connecté au port NETWORK.
DOCK Une Station universelle pour iPod, un Système sans fil pour iPod, ou un Récepteur Audio Sans Fil Bluetooth connecté à la prise DOCK.
TUNER [A][B] Syntoniseur FM/AM
Change l'appareil externe pour fonctionner avec le **7 Touches d'opération d'appareil extérieur** sans changer les entrées. 1
- 5 SCENE**
Permute la source d'entrée et le programme sonore d'une seule touche ([p. 50](#)). Lorsque cet appareil est en mode de mise en veille, appuyez sur cette touche pour le mettre sous tension.
- 6 PROGRAM Δ / ∇**
Sélectionne un programme sonore ([p. 51](#)). Appuyez sur la touche haut ou bas à plusieurs reprises pour parcourir les programmes sonores.
- 7 Touches d'opération d'appareil extérieur**
Font fonctionner l'enregistrement, la lecture et les affichages de menu, etc. pour des appareils externes ([p. 111](#)). 1
- 8 ON SCREEN**
Met sous et hors tension le menu ON SCREEN.
- 9 Curseur $\Delta / \nabla / \triangleleft / \triangleright$, ENTER, RETURN**
 Curseur $\Delta / \nabla / \triangleleft / \triangleright$ Sélectionnent des éléments de menu et changent les réglages lorsque les menus, etc. sont affichés.
ENTER Confirme un élément sélectionné.
RETURN Revient à l'écran précédent lorsque les menus sont affichés, ou ferme le menu.
- 10 PRESET \wedge / \vee**
Sélectionne une station préréglée lorsque le syntoniseur FM/AM fonctionne.
- 11 Touches de commande du téléviseur**
Font fonctionner un moniteur tel qu'un téléviseur.
- 12 RECEIVER (Alimentation RECEIVER)**
Fait commuter cet appareil entre les modes de mise en service et mise en veille.
- 13 SOURCE/RECEIVER**
Fait commuter la fonction de touche de la commande à distance pour faire fonctionner cette unité ou un appareil externe ([p. 111](#)). Faites fonctionner un appareil externe lorsque cette touche s'allume en vert, ou cette unité lorsque cette touche s'allume en orange.
- 14 VOLUME +/-**
Règle le niveau du volume ([p. 48](#)).
- 15 MUTE**
Active et désactive la fonction de mise en sourdine de la restitution du son ([p. 48](#)).
- 16 OPTION**
Met sous et hors tension le menu Option ([p. 58](#)).
- 17 DISPLAY**
Permute l'affichage entre la vue Lecture en cours et la vue Navigation.
- 18 Touches de sélection sonore**
Alternent entre l'effet de champ sonore actuel (programme sonore) et le décodeur surround ([p. 51](#)).

1 : Vous pouvez utiliser **7 Touches d'opération d'appareil extérieur** pour chaque source d'entrée pour utiliser les appareils enregistrés. Les codes de la télécommande doivent être enregistrés au préalable pour chaque entrée si vous souhaitez utiliser des appareils externes ([p. 113](#)).



Télécommande avec le clapet ouvert

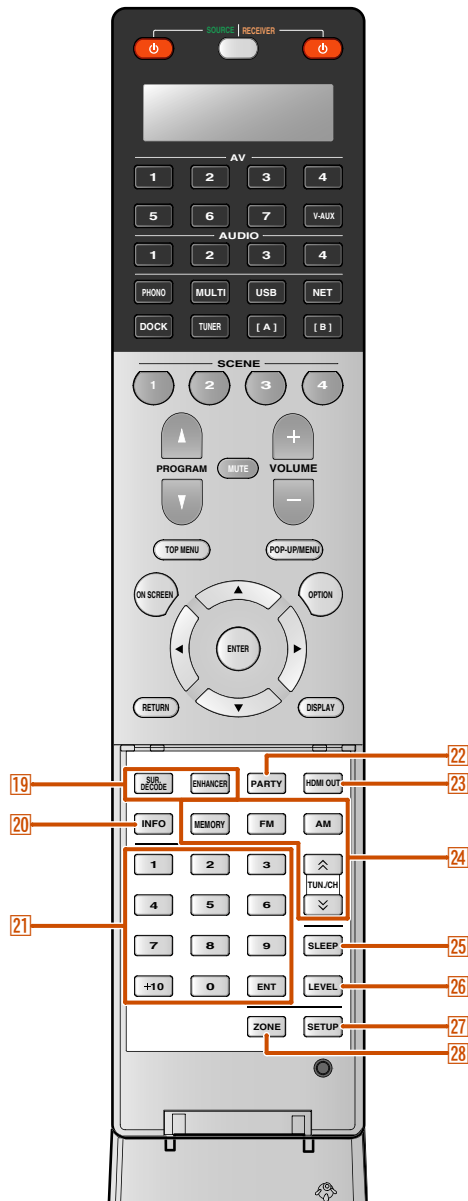

- 19 Touches de sélection sonore**
 Alternent entre l'effet de champ sonore actuel (programme sonore) et le décodeur surround (réf. p. 51).
- 20 INFO**
 Parcourt les informations qui apparaissent sur l'afficheur de la face avant (le nom de la source d'entrée actuellement sélectionnée, le programme sonore, le décodeur surround, la fréquence de syntonisation FM/AM, etc.).
- 21 Touches numériques**
 Saisit les numéros.
- 22 PARTY**
 Fait basculer pour mettre sous et hors tension le mode party (réf. p. 131).
- 23 HDMI OUT**
 Permute la prise de sortie raccordée à un téléviseur compatible avec HDMI (réf. p. 48).
- 24 Touches de commande radio**
 Fait fonctionner le syntoniseur FM/AM. Ces touches sont utilisées lorsque vous utilisez l'entrée syntoniseur.
- MEMORY** Prérègle des stations radio.
FM Règle la bande de syntoniseur FM/AM sur FM.
AM Règle la bande de syntoniseur FM/AM sur AM.
TUN./CH Change les fréquences de syntonisation.
- 25 SLEEP**
 Règle cet appareil en mode de mise en veille automatique après une durée déterminée (minuterie de mise hors service). Appuyez à plusieurs reprises sur cette touche pour régler la durée pour la fonction de minuterie de mise hors service.
-
- Le témoin SLEEP s'allume lorsque la minuterie de mise hors service est activée.
- 26 LEVEL**
 Règle le niveau de sortie pour chaque enceinte.
- 27 SETUP**
 Configure cette télécommande (réf. p. 112).
- 28 ZONE**
 Place la zone à utiliser par la télécommande entre la Zone principale Zone2 et la Zone3 (réf. p. 131).

■ Mise en place des piles dans le boîtier de télécommande

Lors de l'insertion des piles dans le boîtier de télécommande, enlevez le couvercle du logement des piles à l'arrière du boîtier de télécommande et insérez quatre piles AAA dans le logement des piles en faisant correspondre leurs polarités (+ et -).

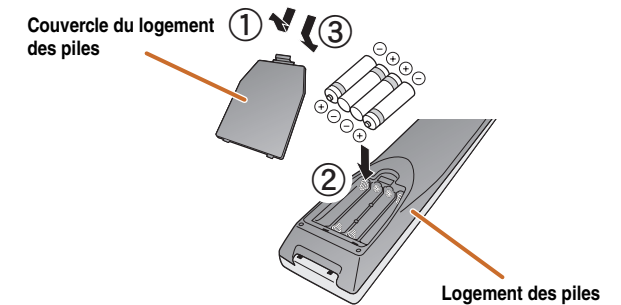

Remplacez les piles usagées par des neuves si la télécommande peut uniquement fonctionner dans un espace restreint.

REMARQUE

Si des codes de commande à distance pour des appareils externes sont enregistrés sur le boîtier de télécommande, enlever les piles pendant plus de 2 minutes ou laisser des piles usagées dans le boîtier de télécommande risque d'effacer les codes du boîtier de télécommande. Dans un tel cas, remplacez les piles par des neuves et réglez les codes de commande à distance.

Affichage sur l'écran

Lorsqu'un téléviseur est raccordé à cette unité, la commande à distance fournie peut être utilisée pour spécifier et vérifier les réglages de cette unité via les menus et options affichés sur l'écran du téléviseur.

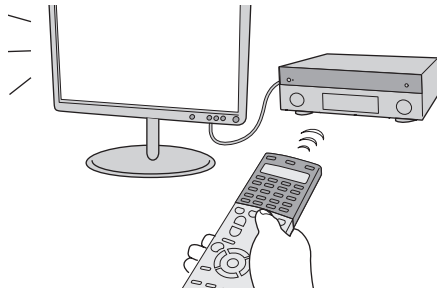

Les afficheurs suivants sont disponibles dans l'affichage sur l'écran.

Menu ON SCREEN

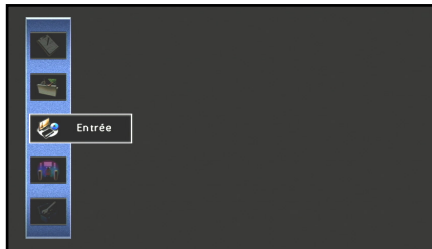

Appuyez sur **[8] ON SCREEN** pour afficher le menu ON SCREEN.

Les réglages détaillés pour cette unité peuvent être configurés. Utilisez ce menu pour sélectionner les réglages souhaités, changer leurs valeurs ou vérifier l'état actuel de cette unité.

Reportez-vous à « CONFIGURATION » ([p. 81](#)) pour de plus amples détails.

Menu Option

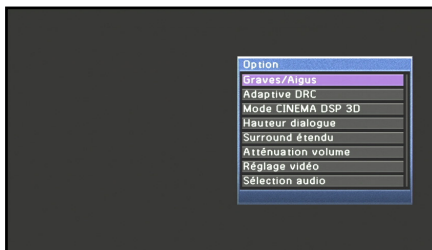

Appuyez sur **[16] OPTION** pour afficher le menu Option.

Configurez les réglages en option pour chaque source d'entrée. Les réglages tels que « Graves/Aigus » et « Atténuation volume » sont appliqués à cette unité indépendamment de la source d'entrée.

Reportez-vous à « Configuration des réglages spécifiques à une source d'entrée individuelle (menu Option) » ([p. 58](#)) pour de plus amples détails.

Fenêtre de Contenu



Appuyez sur **[4] Sélecteur d'entrée** pour afficher la fenêtre de contenu.

Inclut la vue Navigation et la vue Lecture en cours. La vue Lecture en cours varie selon l'état de la source depuis laquelle la musique est en cours de lecture. Ajustez les réglages pour la musique à partir de la vue Navigation.

Reportez-vous à « Vérification et fonctionnement des sources d'entrée à partir de la fenêtre de contenu » ([p. 62](#)) pour de plus amples détails.

RACCORDEMENTS

Raccordements des enceintes

Cet appareil utilise des effets de champs acoustique et des décodeurs sonores afin de vous donner l'impression d'être dans un véritable cinéma ou une salle de concert. Ces effets sont possibles grâce à un positionnement et un raccordement idéale des enceintes dans votre environnement d'écoute.

Voies et fonctions des enceintes

■ Enceintes avant gauche et droite

Les enceintes avant sont utilisées pour les sons de voie avant (son stéréo) et les sons d'effet.

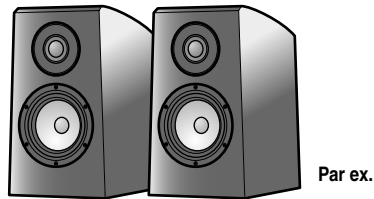

Disposition des enceintes avant :

Placez ces enceintes à une distance égale de la position d'écoute idéale en face de la pièce. Lorsque vous utilisez un écran de projecteur, les positions supérieures appropriées des enceintes sont d'environ 1/4 de l'écran depuis le bas.

■ Enceinte centrale

L'enceinte centrale restitue les sons qui sont appliqués à la voie centrale (dialogues, voix, etc.).

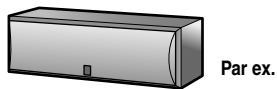

Disposition des enceintes centrales :

Placez-la à mi-chemin entre les enceintes avant gauche et droite. Lors de l'utilisation d'un téléviseur, placez l'enceinte juste au-dessus ou juste en dessous du centre du téléviseur avec les surfaces avant du téléviseur et l'enceinte alignés.

Lors de l'utilisation d'un écran, placez-le juste en dessous du centre de l'écran.

■ Enceintes d'ambiance gauche et droite

Les enceintes surround sont utilisées pour les sons vocaux et d'effet pendant la lecture d'une source à plus de 5.1 voies. Si elle est utilisée sans enceinte surround arrière pendant la lecture d'une source à plus de 6.1 voies (y compris une voie surround arrière), le son de la voie surround arrière est distribué entre les enceintes surround gauche et droite.

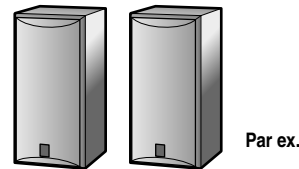

Disposition d'enceintes d'ambiance :

Placez les enceintes au bout de la pièce sur les côtés gauche et droit en face de la position d'écoute. Elles doivent être placées entre 60 degrés et 80 degrés de la position d'écoute de telle manière que le haut des enceintes soit placé à une hauteur de 1,5 – 1,8 m du sol.

■ Enceintes de présence gauche et droite

Les enceintes de présence sont utilisées pour les effets sonores avant. Lors d'une utilisation en association avec les programmes sonores (voir p. 54), il est possible d'obtenir un son doté d'une présence plus riche et plus spatiale.

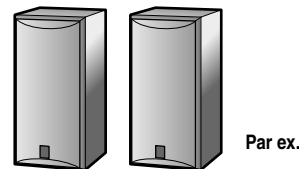

Disposition des enceintes de présence :

Placez les enceintes de présence gauche et droite à 0,5 – 1 m vers l'extérieur des enceintes avant gauche et droite respectivement. Le haut des enceintes de présence doit se trouver à 1,8 m du sol.

■ Enceintes d'ambiance arrière gauche et droite

Les enceintes surround arrière sont utilisées pour les sons d'effet arrière pendant la lecture d'une source à plus de 6.1 voies. Lorsqu'elle est utilisée avec une seule enceinte surround arrière pendant la lecture d'une source à plus de 7.1 voies, le son de la voie surround arrière gauche et droite est mélangé et émis depuis une seule enceinte.

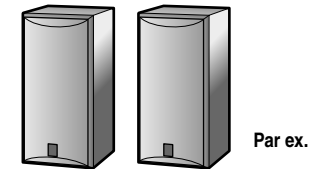

Disposition d'enceintes surround arrière :

Lorsqu'il est utilisé avec un son à 7.1 voies, disposez les enceintes droite et gauche vers la position d'écoute, sur l'arrière de la position d'écoute. Disposez les enceintes gauche et droite à au moins 30 cm l'une de l'autre. La même séparation qu'avec les enceintes avant gauche et droite est optimale. Lorsqu'il est utilisé avec un son à 6.1 voies, disposez-les à l'arrière de la position d'écoute.

■ Subwoofer

L'enceinte de subwoofer est utilisée pour des sonorités graves et des sons à effets basses fréquences (LFE) y compris dans les signaux Dolby Digital et DTS. Utilisez un subwoofer qui est équipé d'un amplificateur intégré.

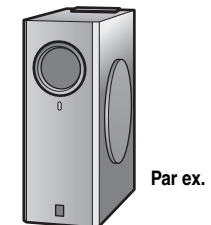

Disposition des enceintes de subwoofer :

Placez-les vers l'extérieur par rapport aux enceintes avant gauche et droite légèrement orientées vers l'intérieur pour réduire les échos du mur. Vous pouvez utiliser un ou deux subwoofers et sélectionner la position des subwoofers à partir de « Left + Right », « Front + Rear » et « Monaural x2 » (voir p. 95).

Disposition des enceintes

Outre la disposition des enceintes à 7.1 voies, une série de configurations d'enceintes peut être spécifiée avec la connexion d'enceinte de présence, la connexion bi-amplificatrice ou la fonction Zone2/Zone3.

En outre, cette unité est équipée d'une fonction « Affect. amp puiss. », qui peut être utilisée en vue d'appliquer aisément les réglages d'enceinte appropriés à cette unité en fonction de la configuration d'enceintes.

Raccordement des enceintes

Raccordez les enceintes aux prises appropriées indiquées dans le tableau pour chaque disposition d'enceintes. Reportez-vous à « Raccordement des enceintes et du subwoofer » (p. 20) pour plus d'informations concernant le raccordement des enceintes.

Vous pouvez également utiliser deux subwoofers en les raccordant aux deux prises SUBWOOFER1 (FRONT) et SUBWOOFER2 (REAR). Et vous pouvez utiliser les prises EXTRA SP1 pour les enceintes Zone3 et les prises EXTRA SP2 pour Zone2 en réglant l'attribution à l'aide de « Affect. amp puiss. » (p. 94).

Attribution d'une configuration des enceintes

Une configuration des enceintes doit être attribuée à cette unité pour activer les enceintes. Utilisez la fonction Affect. amp puiss. pour appliquer les réglages appropriés indiqués dans le tableau pour chaque disposition d'enceintes. Reportez-vous à « Affect. amp puiss. » (p. 94) pour plus de détails concernant le réglage.

Apprécier la source audio à 7.1 voies

Disposition des enceintes à 7.1 voies (7 enceintes + subwoofer)

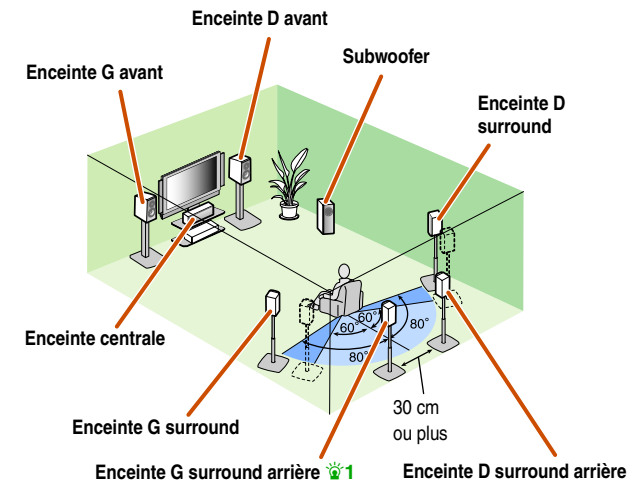

Le son d'une source audio à 7.1 voies peut être restitué sans dégradation grâce à cette configuration des enceintes.

Raccordements des enceintes

Prises FRONT	Enceintes G/D avant	Prises SURROUND BACK	Enceintes G/D surround arrière
Prise CENTER	Enceinte centrale	Prise SUBWOOFER (PRE OUT)	Subwoofer
Prises SURROUND	Enceintes G/D surround		

Attribution d'une configuration des enceintes

Affect. amp puiss.	7ch Normal (par défaut)
--------------------	-------------------------

1 : Le son de la voie surround arrière peut également être émis d'une seule enceinte surround arrière. Lorsqu'une seule enceinte surround arrière est utilisée, raccordez-la à la prise SURROUND BACK L (SINGLE) et placez-la directement derrière la position d'écoute.

Ajout des enceintes de présence pour un effet de champ sonore plus riche

Disposition des enceintes de présence (7 enceintes + subwoofer + enceintes de présence)

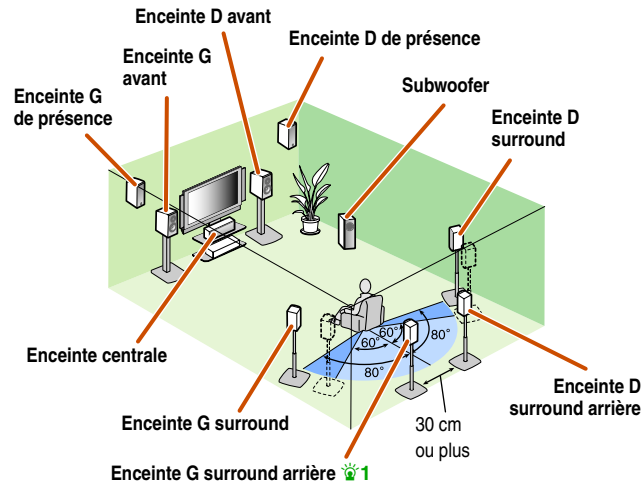

Cette unité sélectionne automatiquement les enceintes de présence ou les enceintes surround arrière pour restituer des sons selon le programme sonore sélectionné. Si le programme sonore est modifié, les enceintes qui émettent le son permutent automatiquement entre les enceintes de présence et les enceintes surround arrière. 🗨️ 2

Raccordements des enceintes

Prises FRONT	Enceintes G/D avant	Prises SURROUND BACK	Enceintes G/D surround arrière
Prise CENTER	Enceinte centrale	Prise SUBWOOFER (PRE OUT)	Subwoofer
Prises SURROUND	Enceintes G/D surround	Prises EXTRA SP1	Enceintes G/D de présence

Attribution d'une configuration des enceintes

Affect. amp puiss.	7ch Normal (par défaut)
--------------------	-------------------------

🗨️ 1 : Le son de la voie surround arrière peut également être émis d'une seule enceinte surround arrière. Lorsqu'une seule enceinte surround arrière est utilisée, raccordez-la à la prise SURROUND BACK L (SINGLE) et placez-la directement derrière la position d'écoute.

🗨️ 2 : Le son ne peut pas être émis à partir des enceintes surround arrière lorsqu'il est émis depuis les enceintes raccordées aux prises EXTRA SP1.

Apprécier la source audio sans enceintes surround arrière

Disposition des enceintes à 5.1 voies (5 enceintes + subwoofer)

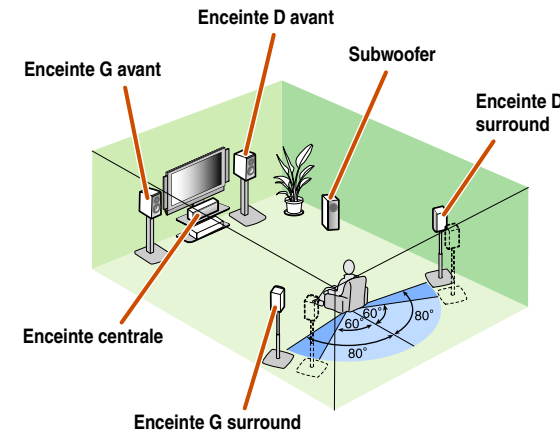

Cette unité peut réduire une source audio à 7.1 voies à un son à 5.1 voies. Cela permet d'obtenir un son à 7.1 voies sans enceintes surround arrière.

Raccordements des enceintes

Prises FRONT	Enceintes G/D avant	Prises SURROUND	Enceintes G/D surround
Prise CENTER	Enceinte centrale	Prise SUBWOOFER (PRE OUT)	Subwoofer

Attribution d'une configuration des enceintes

Affect. amp puiss.	7ch Normal (par défaut)
--------------------	-------------------------

■ Utilisation des enceintes avant qui prennent en charge les connexions bi-amplificatrices pour un son de haute qualité

■ Disposition des enceintes à 5.1 voies (Enceintes avant (Bi-amplificatrices) + 3 enceintes)

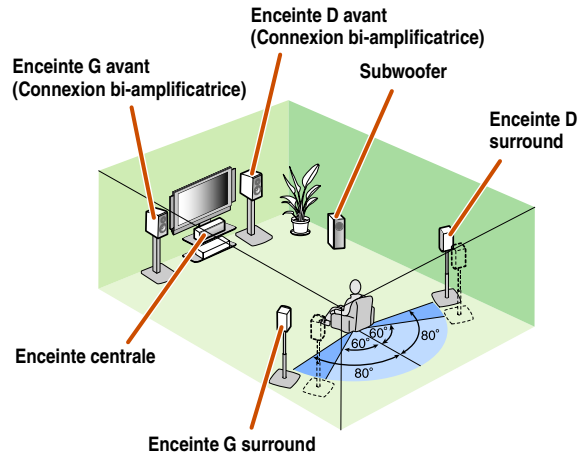

Utiliser des enceintes avant qui prennent en charge les connexions bi-amplificatrices permet de reproduire un son de haute qualité.

■ Raccordements des enceintes

Prises FRONT	Enceintes G/D avant (bi-amplificateur)	Prises SURROUND BACK	Enceintes G/D avant (bi-amplificateur)
Prise CENTER	Enceinte centrale	Prise SUBWOOFER (PRE OUT)	Subwoofer
Prises SURROUND	Enceintes G/D surround		

■ Attribution d'une configuration des enceintes

Affect. amp puiss.	5ch BI-AMP
--------------------	------------

👉 1 : Le son de la voie surround arrière peut également être émis d'une seule enceinte surround arrière. Lorsqu'une seule enceinte surround arrière est utilisée, raccordez-la à la prise SURROUND BACK L (SINGLE) et placez-la directement derrière la position d'écoute.

👉 2 : Le son ne peut pas être émis à partir des enceintes surround arrière lorsqu'il est émis depuis les enceintes raccordées aux prises EXTRA SP1.

■ Utilisation des enceintes dans deux pièces (fonction Zone2)

■ Disposition des enceintes à 7.1 voies + Zone2 (7 enceintes (dans la zone principale) + subwoofer (dans la zone principale) + enceintes avant (dans la zone secondaire))

Zone principale

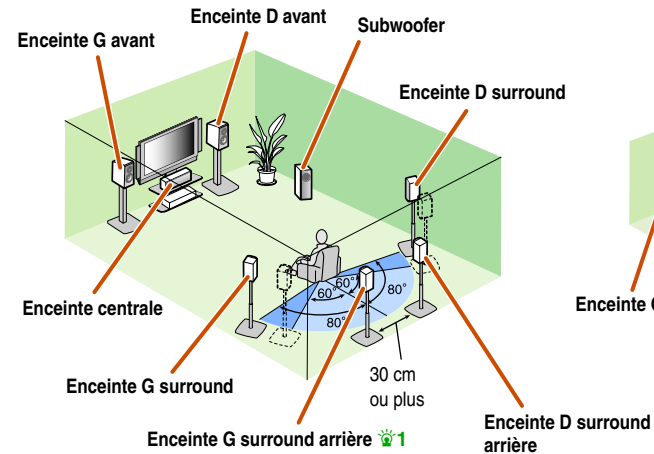

Zone2

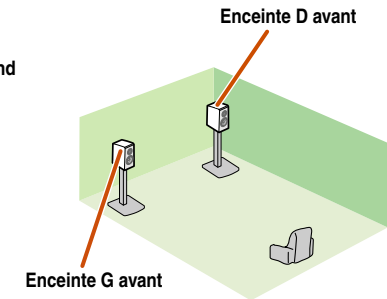

En plus de la pièce principale, il est possible de commander des enceintes situées dans une autre pièce. Lorsque l'amplificateur intégré attribué aux enceintes dans une autre pièce est activé, la sortie sonore passe automatiquement des enceintes surround arrière aux enceintes dans l'autre pièce. 👉 2

■ Raccordements des enceintes

Prises FRONT	Enceintes G/D avant	Prises SURROUND BACK	Enceintes G/D surround arrière
Prise CENTER	Enceinte centrale	Prise SUBWOOFER (PRE OUT)	Subwoofer
Prises SURROUND	Enceintes G/D surround	Prises EXTRA SP1	Enceintes Zone2

■ Attribution d'une configuration des enceintes

Affect. amp puiss.	7ch + 1ZONE
--------------------	-------------

■ Utilisation des enceintes dans trois pièces (fonctions Zone2 et Zone3)

■ Disposition des enceintes à 7.1 voies + Zone2 + Zone3 (7 enceintes (dans la zone principale) + subwoofer (dans la zone principale) + enceintes avant (dans les zones secondaire et tertiaire))

Zone principale

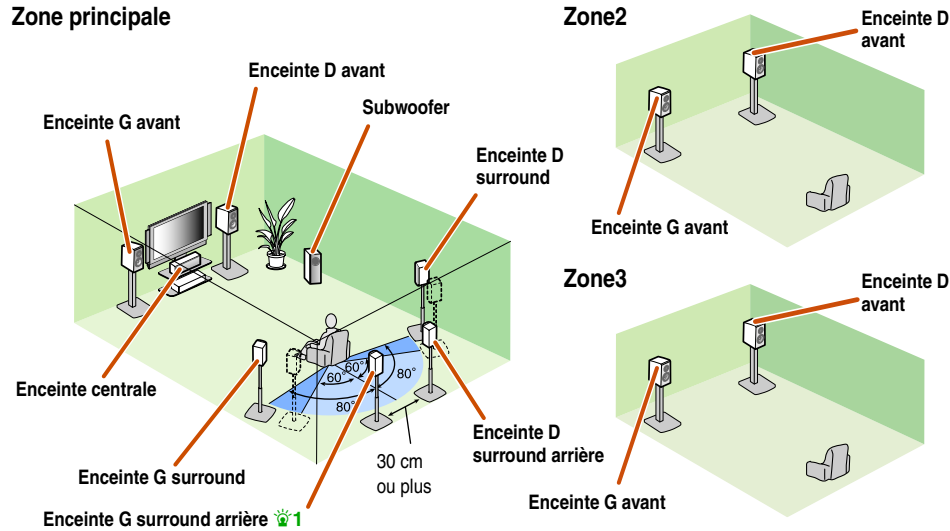

■ Raccordements des enceintes

Prises FRONT	Enceintes G/D avant	Prise SUBWOOFER (PRE OUT)	Subwoofer
Prise CENTER	Enceinte centrale	Prises EXTRA SP1	Enceintes Zone2
Prises SURROUND	Enceintes G/D surround	Prises EXTRA SP2	Enceintes Zone3
Prises SURROUND BACK	Enceintes G/D surround arrière		

■ Attribution d'une configuration des enceintes

Affect. amp puis.	7ch +2ZONE
-------------------	------------

En plus de la pièce principale, il est possible de commander des enceintes situées dans deux autres pièces. Lorsque l'amplificateur intégré attribué aux enceintes dans une autre pièce est activé, la sortie sonore passe automatiquement des enceintes surround arrière et/ou des enceintes surround dans les autres pièces. 🗨️2, 🗨️3

🗨️ 1 : Le son de la voie surround arrière peut également être émis d'une seule enceinte surround arrière. Lorsqu'une seule enceinte surround arrière est utilisée, raccordez-la à la prise SURROUND BACK L (SINGLE) et placez-la directement derrière la position d'écoute.

🗨️ 2 : Le son ne peut pas être émis à partir des enceintes surround arrière lorsqu'il est émis depuis les enceintes raccordées aux prises EXTRA SP1.

🗨️ 3 : Le son ne peut pas être émis à partir des enceintes surround lorsqu'il est émis depuis les enceintes raccordées aux prises EXTRA SP2.

Raccordement des enceintes et du subwoofer

Raccordez vos enceintes aux bornes correspondantes sur le panneau arrière.

ATTENTION

- Enlevez le câble d'alimentation de cette unité de la prise secteur avant de raccorder les enceintes.
- En général, les câbles d'enceinte sont composés de deux câbles isolés parallèles. Un de ces câbles est de couleur différente ou présente une ligne tout le long du câble pour indiquer une polarité différente. Insérez le câble de couleur différente (ou ligné) dans la borne « + » (positive, rouge) sur cette unité et les enceintes, et l'autre câble dans la borne « - » (négative, noire).
- Veillez à ce que le noyau du câble de l'enceinte ne touche rien ou n'entre en contact avec les parties métalliques de cet appareil. Ce contact risque d'endommager l'appareil ou les enceintes. Si un court-circuit survient au niveau des câbles de l'enceinte, « CHECK SP WIRES! » apparaît sur l'afficheur de la face avant lorsque l'unité est mise sous tension.

■ Raccordement d'une enceinte avant/centrale/surround/surround arrière et du subwoofer

Lorsque vous ne raccordez qu'une seule enceinte surround arrière, raccordez l'enceinte aux prises SURROUND BACK G (SINGLE).

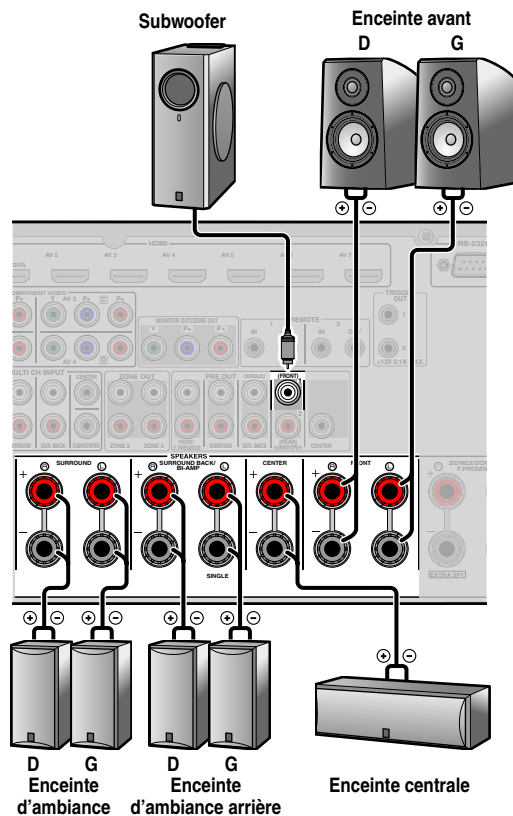

■ Raccordement des enceintes de présence

Lors de l'utilisation des enceintes de présence, raccordez les enceintes aux prises EXTRA SP1 comme indiqué dans le diagramme ci-dessous.

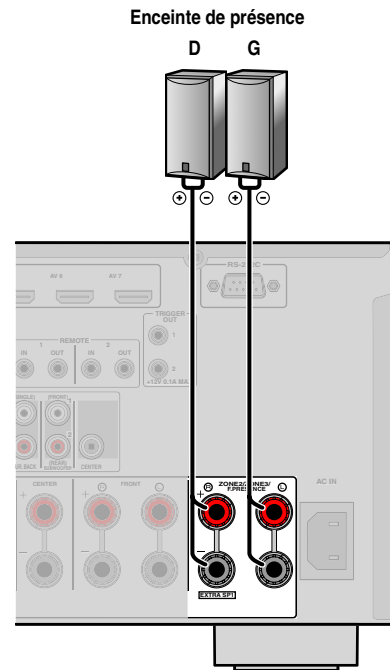

Les enceintes de présence (PL/PR) qui émettent des effets sonores avant peuvent être raccordées à cette unité. Avec les programmes sonores (p. 58), il est possible de créer un son doté d'une présence plus riche et plus spatiale.

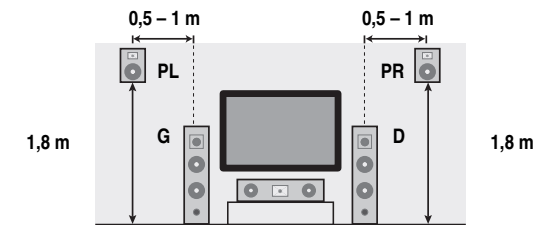

Le raccordement des enceintes de présence est recommandé afin de bénéficier pleinement des effets des programmes sonores CINEMA DSP.

Continue à la page suivante

■ Connexion bi-amplificatrice

Cette unité peut être raccordée à des enceintes qui prennent en charge les connexions bi-amplificatrices. Lors du raccordement des enceintes, connectez les prises FRONT et les prises SURROUND BACK/BI-AMP de la même manière que dans le diagramme ci-dessous. Configurez les réglages du bi-amplificateur pour activer les raccordements.

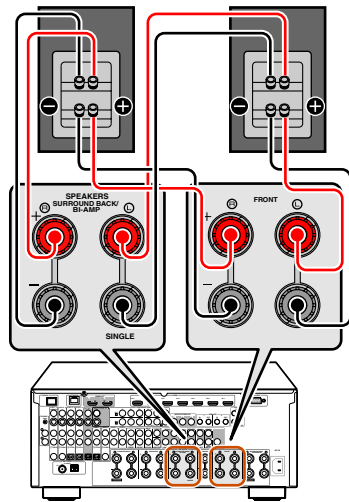

REMARQUE

Avant d'effectuer les connexions bi-amplificatrices, enlevez toutes les fixations ou les câbles qui raccordent un haut-parleur de graves à un haut-parleur d'aigus. Reportez-vous aux modes d'emploi des enceintes pour plus de détails. Lors de la non-réalisation de connexions bi-amplificatrices, assurez-vous que les fixations ou câbles sont raccordés avant le raccordement des câbles d'enceinte.

■ Système audio multi-zone utilisant l'amplificateur interne de cette unité

Raccordez les enceintes de la seconde zone et la troisième zone aux prises EXTRA SP1/EXTRA SP2 comme indiqué dans le diagramme ci-dessous.

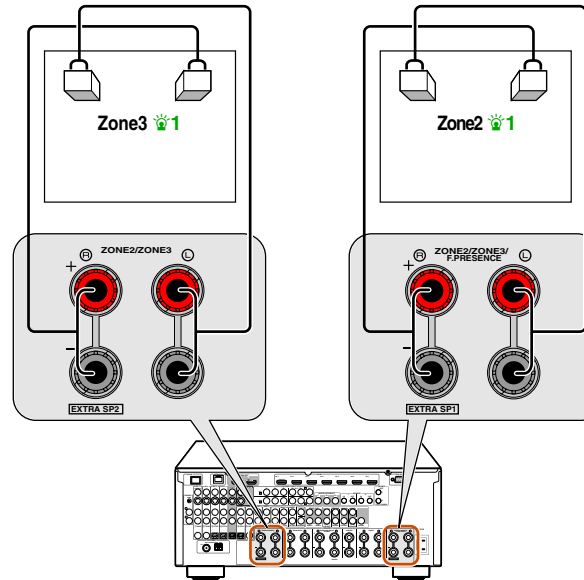



ATTENTION

Les prises EXTRA SP de cette unité ne doivent pas être raccordées à un boîtier sélecteur d'enceintes passives ou à plus d'une enceinte par voie. Le raccordement à un boîtier sélecteur d'enceintes passives ou à plusieurs enceintes par voie pourrait créer une charge d'impédance anormalement faible occasionnant des dégâts à l'amplificateur. Consultez ce mode d'emploi pour un usage correct. La conformité aux informations relatives à l'impédance minimum des enceintes pour toutes les voies doit être respectée en toutes circonstances. Ces informations figurent sur le panneau arrière de cette unité.



■ Changement de l'impédance des enceintes

Cette unité est configurée pour des enceintes de 8 Ω selon le réglage en usine. Lors d'un raccordement à des enceintes à 6 Ω, effectuez la procédure suivante pour passer à 6 Ω. Si cette unité est configurée pour des enceintes de 6 Ω, des enceintes de 4 Ω peuvent également être utilisées comme enceintes avant.

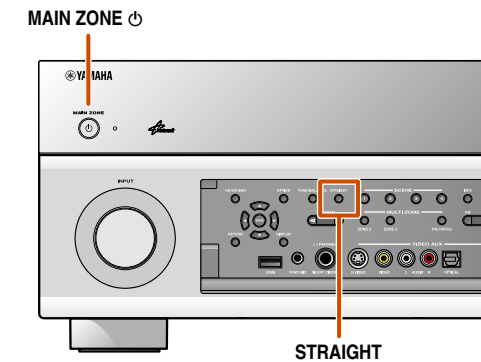
- 1 Faites passer cette unité en mode de veille.
- 2 Appuyez sur MAIN ZONE  tout en appuyant et en maintenant enfoncé STRAIGHT sur la face avant. Relâchez les touches lorsque « ADVANCED SETUP » apparaît sur l'afficheur de la face avant. Après environ quelques secondes, l'élément du menu supérieur s'affiche. 



Continue à la page suivante

-  1 : Les prises EXTRA SP1 peuvent être attribuées à la Zone3 et les prises EXTRA SP2 peuvent être attribuées à la Zone2 à l'aide de « Affect. amp puiss. » ([*p. 94](#)).
-  2 : Reportez-vous à « Fonctionnalité étendue qui peut être configurée au besoin (menu Configuration avancée) » ([*p. 121](#)) pour de plus amples détails sur le menu Advanced Setup.

- 3** Assurez-vous que « **SPEAKER IMP.** » s'affiche sur la face avant.



- 4** Appuyez à plusieurs reprises sur **STRAIGHT** pour sélectionner « **6ΩMIN** ».

- 5** Faites basculer cet appareil en mode veille, ensuite, faites-le basculer à nouveau.

L'alimentation est activée lorsque les réglages que vous avez effectués ont été configurés.

Raccordements des enceintes

Ce type de prise peut se raccorder aux enceintes ou connexions suivantes.

- Enceintes G/D avant
- Enceinte centrale
- Enceintes G/D surround
- Enceintes G/D surround arrière
- Enceintes G/D de présence
- Enceintes Zone2/Zone3
- Connexion bi-amplificatrice (Enceintes avant G/D)

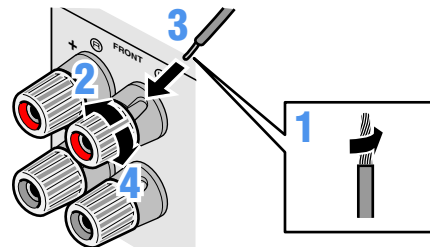

- 1** Enlevez environ 10 mm d'isolation aux extrémités des câbles d'enceinte et torsadez les fils nus des câbles solidement pour empêcher les courts-circuits.

- 2** Desserrez les bornes d'enceinte.

- 3** Insérez le fil nu du câble d'enceinte dans l'écartement sur le côté de la borne.

- 4** Serrez la borne.

Raccordement de la fiche banane

Serrez le bouton, puis insérez la fiche banane dans l'extrémité de la borne.

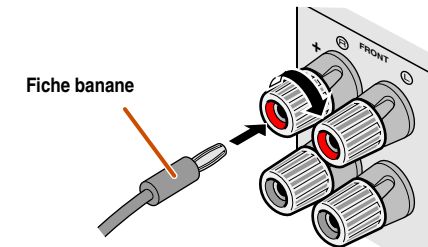

Raccordement du subwoofer

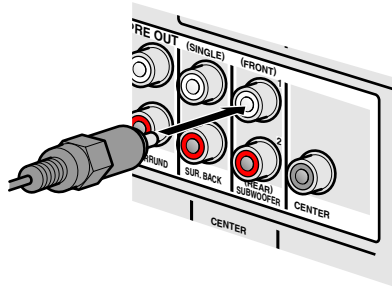

- 1 Raccordez la prise d'entrée du subwoofer à la prise 1 et/ou 2 SUBWOOFER sur cette unité à l'aide d'un câble à fiche mâle audio. 1

2 Réglez le volume du subwoofer comme suit.

Volume : réglez le volume à environ la moitié (ou légèrement plus bas que la moitié).

Fréquence de transition (si disponible) : réglez au maximum.

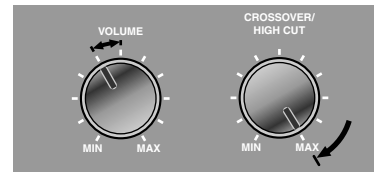

Exemples de subwoofer

REMARQUE

Après raccordement, l'application de ce réglage à l'unité est requise afin d'activer tous les raccordements d'enceintes. Grâce à l'utilisation de la fonction « Affect. amp puiss. », vous pouvez facilement appliquer la configuration des enceintes.

Reportez-vous à « Affect. amp puiss. » ([p. 94](#)) pour plus de détails concernant l'utilisation de la fonction « Affect. amp puiss. ».

1 : Lorsqu'un seul subwoofer est utilisé, raccordez le subwoofer à la prise SUBWOOFER1.

Configuration d'enceinte avancée

Disposition d'enceintes utilisant un amplificateur de puissance externe

Un plus grand nombre d'enceintes peut être utilisé en raccordant un amplificateur externe aux prises PRE OUT de cette unité. La disposition d'enceintes spécifiée à l'aide de la fonction Affect. amp puiss. varie lorsqu'un amplificateur externe est raccordé.

Symboles sur le tableau

L	Enceinte G avant	PL	Enceinte de présence G avant
C	Enceinte centrale	PR	Enceinte de présence D avant
R	Enceinte D avant		Enceintes restituant le son
SL	Enceinte G surround		Enceintes restituant le son en fonction des réglages
SR	Enceinte D surround	EA	Amplificateur externe
SBL	Enceinte G surround arrière		
SBR	Enceinte D surround arrière		

Raccordements des enceintes

Raccordez les enceintes aux prises suivantes selon la disposition des enceintes. Reportez-vous à « Raccordement d'une enceinte avant/centrale/surround/surround arrière et du subwoofer » et « Raccordement des enceintes de présence » pour des informations concernant le raccordement des enceintes (p. 20). Reportez-vous à « Raccordement d'un amplificateur externe » pour plus de détails concernant le raccordement d'un amplificateur externe (p. 26).

Attribution d'une configuration des enceintes

Une configuration des enceintes doit être attribuée à cette unité pour activer les enceintes et un amplificateur externe. Utilisez la fonction « Affect. amp puiss. » pour appliquer facilement les réglages appropriés des enceintes à cette unité en fonction de la configuration des enceintes.

Utilisation d'un amplificateur hi-fi pour améliorer la qualité sonore des enceintes avant

Disposition des enceintes à 9.1 voies (7 enceintes + subwoofer + enceintes avant externes)

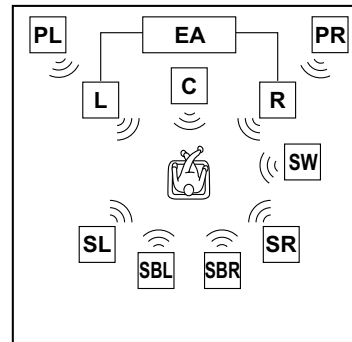

La voie des enceintes avant peut être améliorée si vous utilisez un amplificateur externe équipé d'une sortie supérieure à cette unité.

Raccordements des enceintes

Prise CENTER	Enceinte centrale
Prises SURROUND	Enceintes G/D surround
Prises SURROUND BACK	Enceintes G/D surround arrière
Prises FRONT (PRE OUT)	Amplificateur externe (pour les enceintes G/D avant)
Prise SUBWOOFER (PRE OUT) 1	Subwoofer
Prises EXTRA SP1	Enceintes G/D de présence

Attribution d'une configuration des enceintes

Affect. amp puiss.	7ch + FRONT
---------------------------	-------------

Utilisation d'un amplificateur externe pour émettre la voie d'enceinte de présence

7.1 + Disposition des enceintes de présence (7 enceintes + subwoofer + enceintes de présence avant externes)

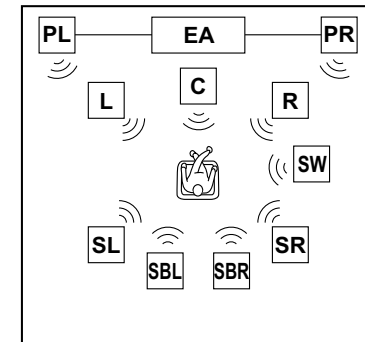

Les voies d'enceinte surround arrière et de présence avant peuvent être restituées en même temps.

Raccordements des enceintes

Prises FRONT	Enceintes G/D avant
Prise CENTER	Enceinte centrale
Prises SURROUND	Enceintes G/D surround
Prises SURROUND BACK	Enceintes G/D surround arrière
Prises F.PRESENCE (PRE OUT)	Amplificateur externe (pour les enceintes de présence G/D)
Prise SUBWOOFER (PRE OUT) 1	Subwoofer

Attribution d'une configuration des enceintes

Affect. amp puiss.	7ch + FPR
---------------------------	-----------

1 : Vous pouvez également utiliser deux subwoofers en les raccordant aux deux prises SUBWOOFER1 (FRONT) et SUBWOOFER2 (REAR).

■ Utilisation des enceintes de présence dans la pièce principale et d'enceintes dans un autre pièce

- Disposition des enceintes à 9-1-voies
(7 enceintes + subwoofer + enceintes de présence externes + enceintes avant (dans la zone secondaire))

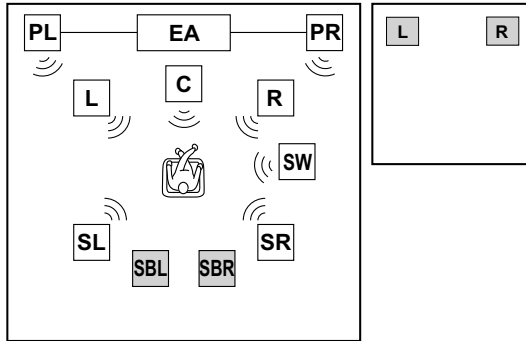

Les enceintes de présence dans la pièce principale peuvent être utilisées alors que les enceintes avant se situant dans une autre pièce sont utilisées. 🌱1

■ Raccordements des enceintes

Prises FRONT	Enceintes G/D avant
Prise CENTER	Enceinte centrale
Prises SURROUND	Enceintes G/D surround
Prises SURROUND BACK	Enceintes G/D surround arrière
Prises EXTRA SP1	Enceintes Zone2
Prises F.PRESENCE (PRE OUT)	Amplificateur externe (pour les enceintes de présence G/D)
Prise SUBWOOFER (PRE OUT) 🌱2	Subwoofer

■ Attribution d'une configuration des enceintes

Affect. amp puiss.	7ch + FPR + IZONE
--------------------	-------------------

■ Utilisation des enceintes avant qui prennent en charge la connexion bi-amplificatrice et les enceintes de présence avant

- Disposition des enceintes à 7.1 voies
(enceinte avant (bi-amplificatrice) + 3 enceintes + subwoofer + enceintes de présence avant externes)

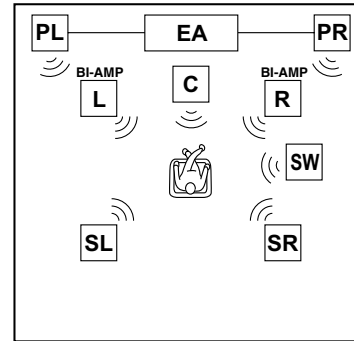

Un champ sonore plus riche peut être créé en utilisant en même temps les enceintes avant qui prennent en charge la connexion bi-amplificatrice et les enceintes de présence avant.

■ Raccordements des enceintes

Prises FRONT	Enceintes G/D avant (bi-amplificateur)
Prise CENTER	Enceinte centrale
Prises SURROUND	Enceintes G/D surround
Prises SURROUND BACK	Enceintes G/D avant (bi-amplificateur)
Prises F.PRESENCE (PRE OUT)	Amplificateur externe (pour les enceintes de présence G/D)
Prise SUBWOOFER (PRE OUT) 🌱2	Subwoofer

■ Attribution d'une configuration des enceintes

Affect. amp puiss.	5ch BI-AMP + FPR
--------------------	------------------

■ Utilisation des enceintes avant qui prennent en charge la connexion bi-amplificatrice et les enceintes surround arrière

- Disposition des enceintes à 7.1 voies
(enceinte avant (bi-amplificatrice) + 3 enceintes + subwoofer + enceintes surround arrière externes)

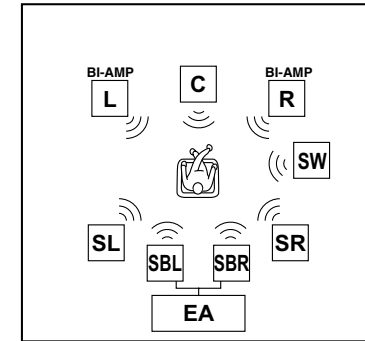

Le raccordement des enceintes surround arrière à un amplificateur externe permet une utilisation simultanée des enceintes avant qui prennent en charge la connexion bi-amplificatrice et les enceintes surround arrière.

■ Raccordements des enceintes

Prises FRONT	Enceintes G/D avant (bi-amplificateur)
Prise CENTER	Enceinte centrale
Prises SURROUND	Enceintes G/D surround
Prises SURROUND BACK	Enceintes G/D avant (bi-amplificateur)
Prises SUR.BACK (PRE OUT)	Amplificateur externe (pour enceintes G/D surround arrière)
Prise SUBWOOFER (PRE OUT) 🌱2	Subwoofer

■ Attribution d'une configuration des enceintes

Affect. amp puiss.	5ch BI-AMP + SB
--------------------	-----------------

🌱1 : Le son ne peut pas être émis à partir des enceintes surround arrière lorsqu'il est émis depuis les enceintes raccordées aux prises EXTRA SP1.

🌱2 : Vous pouvez également utiliser deux subwoofers en les raccordant aux deux prises SUBWOOFER1 (FRONT) et SUBWOOFER2 (REAR).

■ Utilisation des enceintes avant qui prennent en charge la connexion bi-amplificatrice, les enceintes surround arrière et les enceintes de présence avant

■ Disposition des enceintes à 9.1 voies (enceinte avant (bi-amplificatrice) + 3 enceintes + subwoofer + enceintes surround arrière externes + enceintes de présence avant externes)

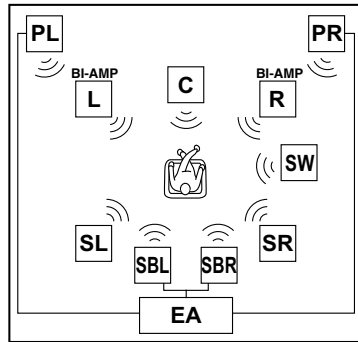

Lorsqu'un amplificateur externe est utilisé, les enceintes de présence avant et les enceintes surround arrière peuvent être utilisées simultanément avec les enceintes avant qui prennent en charge la connexion bi-amplificatrice. 🌟1

■ Raccordements des enceintes

Prises FRONT	Enceintes G/D avant (bi-amplificateur)
Prise CENTER	Enceinte centrale
Prises SURROUND	Enceintes G/D surround
Prises SURROUND BACK	Enceintes G/D avant (bi-amplificateur)
Prises SUR.BACK (PRE OUT)	Amplificateur externe (pour enceintes G/D surround arrière)
Prises F.PRESENCE (PRE OUT)	Amplificateur externe (pour les enceintes de présence G/D)
Prise SUBWOOFER (PRE OUT) 🌟2	Subwoofer

■ Attribution d'une configuration des enceintes

Affect. amp puiss.	5chBI-AMP +SB+FPR
--------------------	-------------------

🌟1 : Un amplificateur externe équipé de quatre voies est nécessaire à cette disposition d'enceintes.

🌟2 : Vous pouvez également utiliser deux subwoofers en les raccordant aux deux prises SUBWOOFER1 (FRONT) et SUBWOOFER2 (REAR).

Raccordement d'un amplificateur externe

Les mêmes signaux de voie sont restitués à partir des prises des bornes PRE OUT et ZONE OUT depuis leurs bornes SPEAKERS correspondantes. Lors du raccordement d'un amplificateur de puissance externe (pré-amplificateur principal) pour accentuer la sortie des enceintes, raccordez les bornes d'entrée de l'amplificateur de puissance aux bornes PRE OUT et ZONE OUT de cette unité.

REMARQUES

- Lorsqu'un appareil est raccordé aux bornes PRE OUT et ZONE OUT, ne raccordez pas d'enceintes aux bornes SPEAKERS correspondant à ces bornes PRE OUT et ZONE OUT.
- Lorsqu'un amplificateur externe équipé d'une fonction de réglage du volume est raccordé, le niveau du volume risque d'être trop faible. L'utilisation des appareils suivants est recommandée.
 - Un amplificateur sans fonction de réglage de volume.
 - Un amplificateur intégré équipé d'une fonction qui dévie le circuit du volume, tel que le Yamaha A-S2000 avec entrée MAIN IN.

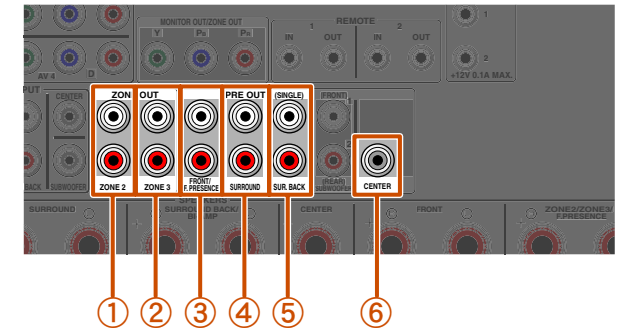

- 1 **Prises ZONE2**
Prises de sortie de voie Zone2.
- 2 **Prises ZONE3**
Prises de sortie de voie Zone3.
- 3 **Prises FRONT/F.PRESENCE (PRE OUT)**
Prises de sortie de voie avant ou de voie de présence avant.
- 4 **Prises SURROUND (PRE OUT)**
Prises de sortie des voies surround.
- 5 **Prises SUR. BACK (PRE OUT)**
Prises de sortie surround arrière. Lorsque vous ne raccordez qu'un amplificateur externe pour la voie surround arrière, raccordez-le à la prise SUR. BACK (SINGLE).
- 6 **Prise CENTER (PRE OUT)**
Prise de sortie de voie centrale.

Raccordement d'appareils externes

Fiches de câbles et prises

Cet appareil est équipé des prises de sortie/entrée suivantes. Utilisez des prises et des câbles appropriés aux appareils que vous allez raccorder.

Prises audio/vidéo

Prises HDMI

Les sons numériques et vidéo numériques sont transmis par une seule prise. Utilisez uniquement un câble HDMI.

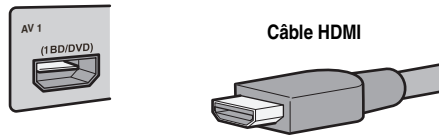

- Utilisez un câble à 19 broches HDMI avec le logo HDMI.
- Nous vous recommandons d'utiliser un câble inférieur à 5,0 m pour éviter toute dégradation de qualité du signal.
- Si un téléviseur qui prend en charge les fonctions HDMI et les fonctions Canal retour audio est raccordé, le son émis par le téléviseur peut être restitué vers cette unité (voir p. 127).
- Dans le cas où un lecteur et un téléviseur qui prennent en charge le format vidéo 3D sont raccordés à cette unité, il est possible de lire le contenu 3D.
- Si vous raccordez cette unité à un composant doté d'une prise DVI, un câble HDMI/DVI-D est requis.

Prises vidéo analogiques

Prises COMPONENT VIDEO

Le signal est divisé en trois composants : luminance (Y), chrominance bleu (PB) et chrominance rouge (PR). Utilisez des câbles de broche vidéo à composantes avec trois fiches.

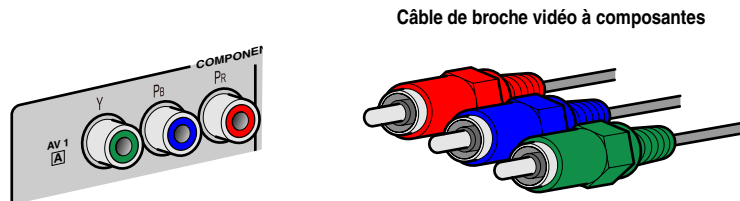

Prises S-VIDEO

Pour transmettre des signaux S-video qui comprennent les composants de luminance (Y) et chrominance (C). Utilisez des câbles S-video.

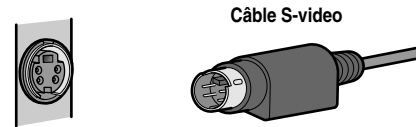

Prises VIDEO

Ces prises transmettent des signaux vidéo analogiques conventionnels. Utilisez des câbles de broche vidéo.

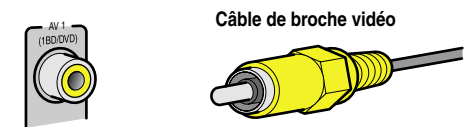

Prises audio

Prises OPTICAL

Ces prises transmettent des signaux audio numériques optiques. Utilisez des câbles à fibre optique pour les signaux audio numériques optiques.



Prises COAXIAL

Ces prises transmettent des signaux audio numériques coaxiaux. Utilisez des câbles de broche pour les signaux audio numériques.

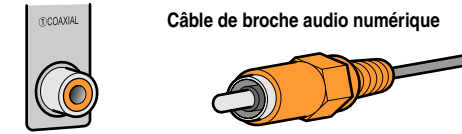

Prises AUDIO

Ces prises transmettent des signaux audio analogiques conventionnels. Utilisez des câbles de broche stéréo et raccordez la fiche rouge à la prise rouge D et la fiche blanche à la prise blanche G.

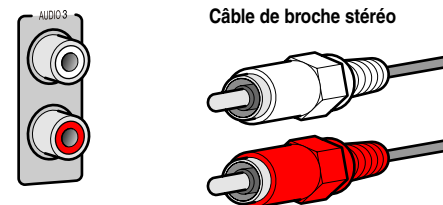

Raccordement d'un moniteur TV

Cet appareil est équipé des quatre types de prise de sortie suivants pour le raccordement à un téléviseur. HDMI OUT 1-2, COMPONENT VIDEO, S-VIDEO ou VIDEO. Sélectionnez la bonne en fonction du format du signal d'entrée pris en charge par votre téléviseur.

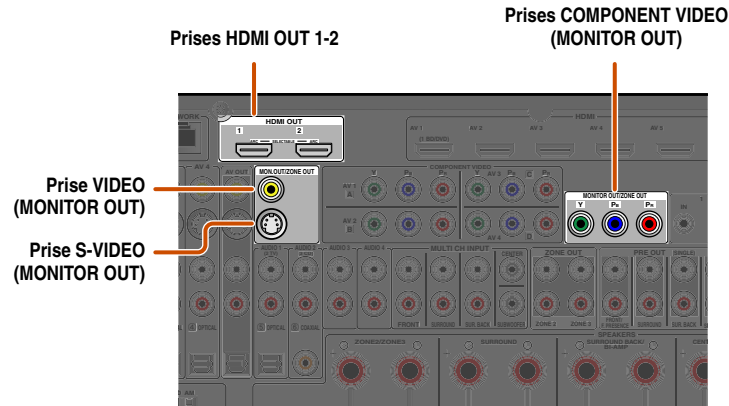

Lors du raccordement à un téléviseur compatible avec HDMI

Le signal vidéo tel que vidéo à composantes, S-video et vidéo reçu par cette unité est converti en HDMI et transmis au téléviseur. Sélectionnez simplement l'entrée HDMI sur le téléviseur pour afficher un contenu vidéo depuis une source externe raccordée à cette unité. 🌟1

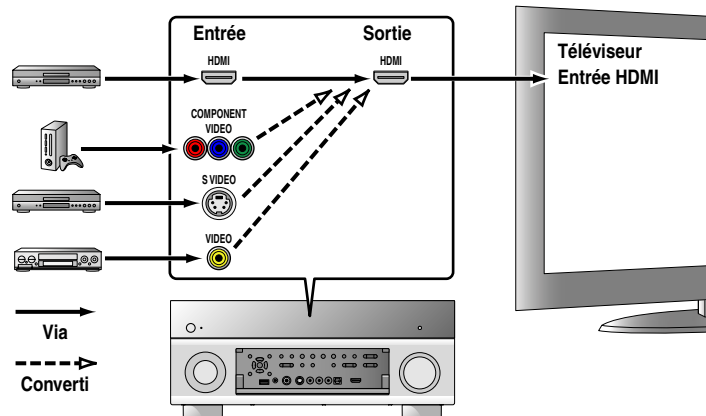

Lors du raccordement à un téléviseur non compatible avec HDMI

Raccordez à un téléviseur en utilisant le même type de connexion que vous avez utilisé pour le raccordement à l'appareil externe, et changez les entrées sur votre téléviseur pour qu'elles correspondent à celles de l'appareil externe que vous utilisez pour la lecture. Si l'appareil externe et le téléviseur sont équipés de prises vidéo analogiques de types différents, cette unité convertira le signal vidéo à composantes, S-video ou vidéo en signal vidéo à composantes, S-vidéo ou vidéo, selon le type de prises d'entrée vidéo utilisées par le téléviseur. 🌟2, 🌟3

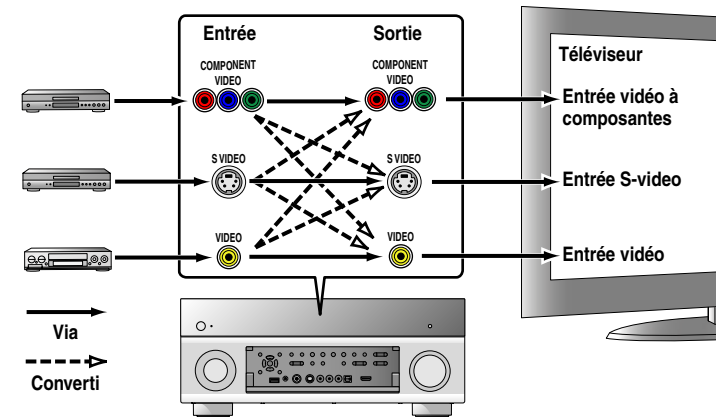

🌟1 : Vous pouvez changer la résolution et le format lors de la conversion en HDMI pour satisfaire vos exigences (☞p. 99).

🌟2 : Régler « Conversion analog.-analog. » sur « Activé » (☞p. 99).

🌟3 : La conversion analog.-analog est uniquement disponible pour le signal vidéo d'une résolution de 480i/576i.

Raccordement d'un moniteur vidéo HDMI

Raccordez le câble HDMI à une des prises HDMI OUT 1-2.

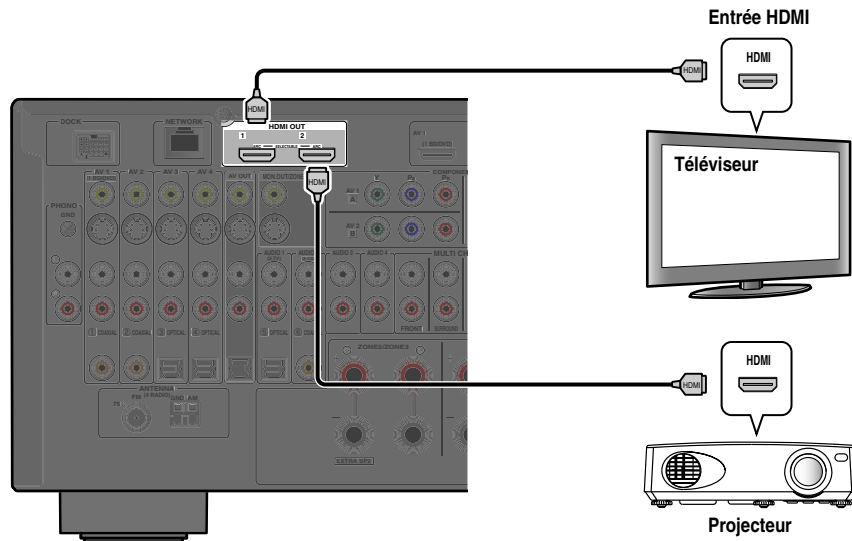

Raccordement d'un moniteur vidéo à composantes

Raccordez le câble vidéo à composantes aux prises COMPONENT VIDEO (MONITOR OUT).

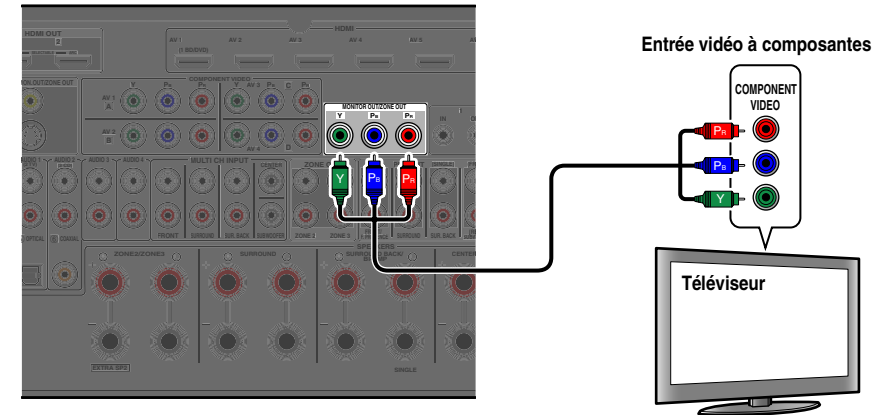

Raccordement d'un moniteur S-video

Raccordez le câble S-video à la prise S-VIDEO (MONITOR OUT).

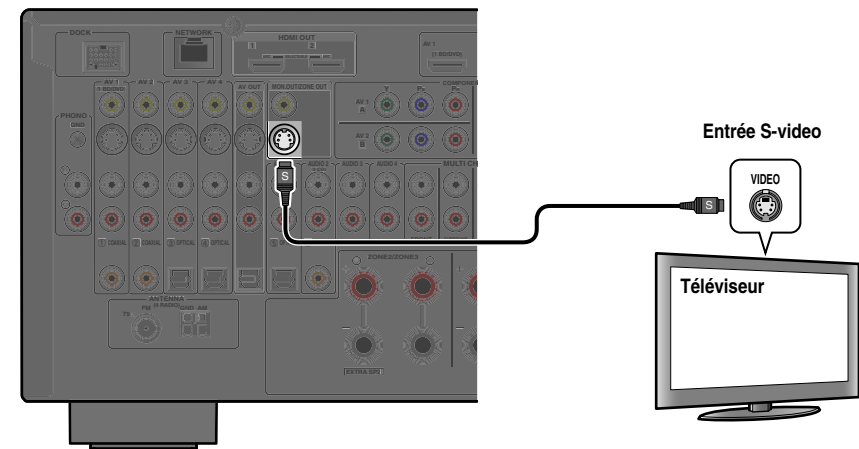

- Utilisez un câble à 19 broches HDMI avec le logo HDMI.
- Nous vous recommandons d'utiliser un câble inférieur à 5,0 m pour éviter toute dégradation de qualité du signal.
- Si un téléviseur qui prend en charge la fonction HDMI et la fonction Canal retour audio est raccordé, le son émis par le téléviseur peut être restitué vers cette unité ([réf. p. 127](#)).
- Dans le cas où un lecteur et un téléviseur qui prennent en charge le format vidéo 3D sont raccordés à cette unité, il est possible de lire le contenu 3D.
- Cette unité est équipée des prises HDMI OUT 1 et 2. La/les prise(s) HDMI OUT peut/peuvent être sélectionnée(s) ([réf. p. 48](#)). La/les prise(s) HDMI OUT peut/peuvent être enregistrée(s) avec la fonction SCENE ([réf. p. 84](#)).

🌱 1 : Le signal vidéo pour les prises COMPONENT VIDEO ou S-VIDEO est converti et émis depuis les prises HDMI OUT 1-2. Lors du raccordement à un téléviseur via la prise HDMI, vous ne devez pas utiliser ces prises.

Raccordement d'un moniteur vidéo 🌱1

Raccordez le câble vidéo à fiche mâle à la prise VIDEO (MONITOR OUT).

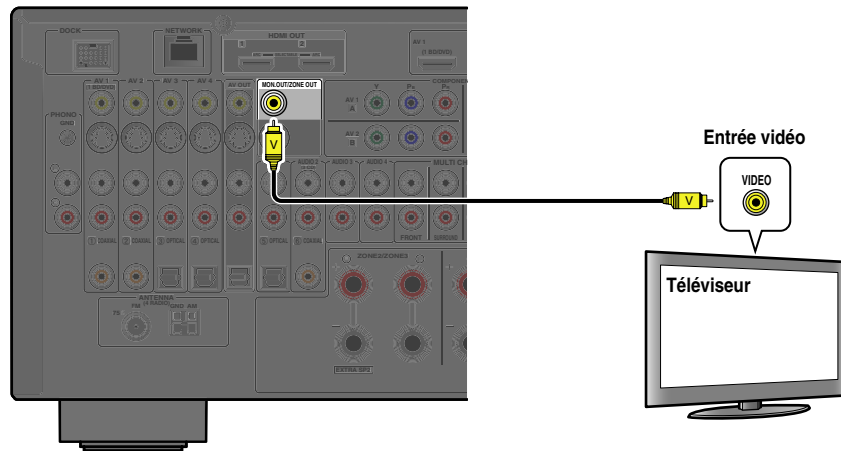

Lors de l'utilisation d'autres téléviseurs

Pour transmettre du son depuis le téléviseur à cette unité, raccordez la sortie audio du téléviseur aux prises AUDIO1-4.

Sortie de son TV	Raccordement
Sortie audio numérique optique	Raccordez à la prise OPTICAL de l'AUDIO1 avec un câble à fibre optique.
Sortie audio numérique coaxiale	Raccordez à la prise COAXIAL de l'AUDIO2 avec un câble à fiche mâle audio numérique.
Sortie stéréo analogique	Raccordez à une de l'AUDIO1-4 avec un câble à fiche mâle.

Sélectionnez la source d'entrée raccordée via la prise de sortie audio du téléviseur pour profiter du son TV.

Si le téléviseur prend en charge la sortie audio numérique optique, nous vous recommandons de raccorder la sortie audio TV à la prise AUDIO1 du récepteur.

Le raccordement à AUDIO1 vous permet de permuter la source d'entrée à AUDIO1 d'une seule pression sur une touche à l'aide de la fonction SCENE (p. 50).

■ Ecoute d'un son TV

Pour transmettre un son du téléviseur à cet appareil, raccordez comme suit en fonction du téléviseur :

Lors de l'utilisation d'un téléviseur qui prend en charge la fonction Canal retour audio et la fonction Contrôle HDMI

Lorsque votre téléviseur prend en charge les fonctions Contrôle HDMI (par ex., Panasonic VIERA Link) et Canal retour audio, la transmission audio/vidéo de l'unité vers le téléviseur et la transmission audio du téléviseur vers l'unité sont possibles à l'aide d'un seul câble HDMI.

La source d'entrée est automatiquement changée pour correspondre aux opérations effectuées sur le téléviseur ce qui rend la commande du son du téléviseur plus facile à utiliser.

Pour les raccordements et les réglages, reportez-vous à « Transmission par câble HDMI simple sur le son du téléviseur avec la fonction Canal retour audio » (p. 127).

Lors de l'utilisation d'un téléviseur qui prend en charge les fonctions Contrôle HDMI

Lors de l'utilisation d'un téléviseur qui prend en charge les fonctions Contrôle HDMI (par ex., Panasonic VIERA Link), si les fonctions Contrôle HDMI sont activées sur l'unité, alors, la source d'entrée peut être automatiquement modifiée pour faire correspondre les opérations réalisées sur le téléviseur.

Pour les raccordements et les réglages, reportez-vous à « Permutation automatique de la source d'entrée sur cet appareil lors de l'écoute d'un son TV » (p. 126).

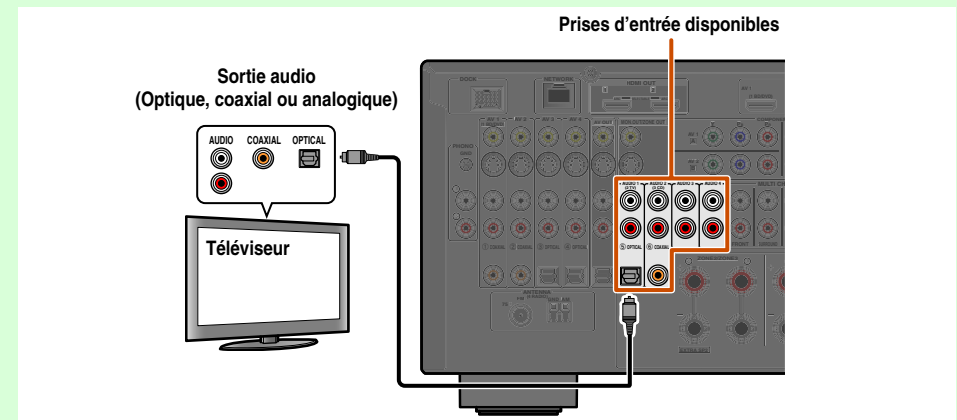

Vous pouvez faire fonctionner votre téléviseur à l'aide de la télécommande du récepteur en entrant le code de commande à distance du téléviseur (p. 113).

🌱 1 : Le signal vidéo pour les prises VIDEO est converti et émis depuis les prises HDMI OUT 1-2. Lors du raccordement à un téléviseur via la prise HDMI, vous ne devez pas utiliser ces prises.

Raccordement de lecteurs BD/DVD et autres appareils

Cet appareil est muni des prises d'entrée suivantes. Raccordez-les aux prises de sortie adéquates sur les appareils de lecture tels que les lecteurs BD/DVD.

Prise d'entrée	Entrée vidéo	Entrée audio
AV1	HDMI/Vidéo à composantes/S-video/Vidéo	HDMI/Coaxiale numérique/analogique (stéréo)
AV2	HDMI/Vidéo à composantes/S-video/Vidéo	HDMI/Coaxiale numérique/analogique (stéréo)
AV3	HDMI/Vidéo à composantes/S-video/Vidéo	HDMI/Optique numérique/analogique (stéréo)
AV4	HDMI/Vidéo à composantes/S-video/Vidéo	HDMI/Optique numérique/analogique (stéréo)
AV5	HDMI	HDMI
AV6	HDMI	HDMI
AV7	HDMI	HDMI
AUDIO1	—	Optique numérique/analogique (stéréo)
AUDIO2	—	Coaxiale numérique/analogique (stéréo)
AUDIO3	—	Analogique (stéréo)
AUDIO4	—	Analogique (stéréo)
VIDEO AUX	HDMI/S-video/Vidéo	HDMI/Optique numérique/analogique (stéréo)
PHONO	—	Analogique (pour raccordement de platines uniquement)

Raccordement des lecteurs BD/DVD et autres appareils avec le câble HDMI

Raccordez l'appareil avec un câble HDMI à une des prises HDMI de l'AV1-7. La prise HDMI IN de VIDEO AUX sur le panneau avant peut également être utilisée.

Sélectionnez la source d'entrée (AV1-7 ou V-AUX) à laquelle l'appareil de lecture est raccordé pour la lecture.

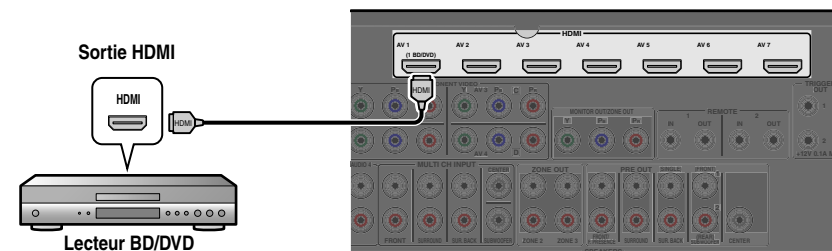
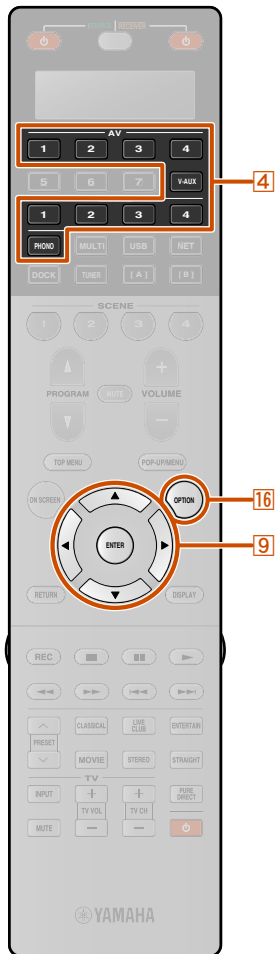

Réception des signaux vidéo à partir de la prise HDMI et des signaux audio à partir des prises autres que HDMI

Cette unité peut utiliser les prises d'entrée AV1-4 ou AUDIO1-4 pour recevoir des signaux audio d'autres prises d'entrée.

Par exemple, si un appareil de lecture ne peut pas produire de signaux audio à partir d'une prise HDMI, utilisez la méthode suivante pour changer l'entrée audio.

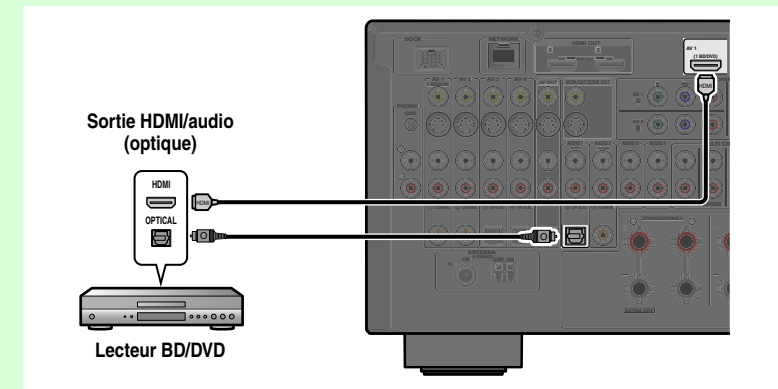

- Appuyez sur **[4] Sélecteur d'entrée** pour sélectionner une source d'entrée (AV1-4, V-AUX, AUDIO1-4 ou PHONO).
- Appuyez sur **[16] OPTION** pour entrer dans le menu Option.
- Appuyez sur **[9] Curseur Δ / ▽** pour sélectionner « Sélection audio » et appuyez sur **[9] ENTER**.
- Appuyez sur **[9] Curseur < / >** pour sélectionner une prise d'entrée audio et appuyez sur **[9] ENTER**.
- Une fois la configuration terminée, appuyez sur **[16] OPTION** pour fermer le menu Option.

1 : La fonction de prise numérique coaxiale et numérique optique peut être attribuée à des prises AV à l'aide de « Attribution entrée ». Reportez-vous à la section « Attribution entrée » pour plus de détails ([voir p. 106](#)).

Raccordement de lecteurs BD/DVD et autres appareils avec des câbles vidéo à composantes

Raccordez l'appareil à l'aide d'un câble vidéo à composantes à une des prises d'entrée AV1-4.

Utilisation des sources de sortie audio numériques optiques

Raccordez l'appareil de lecture aux prises AV3 ou AV4.

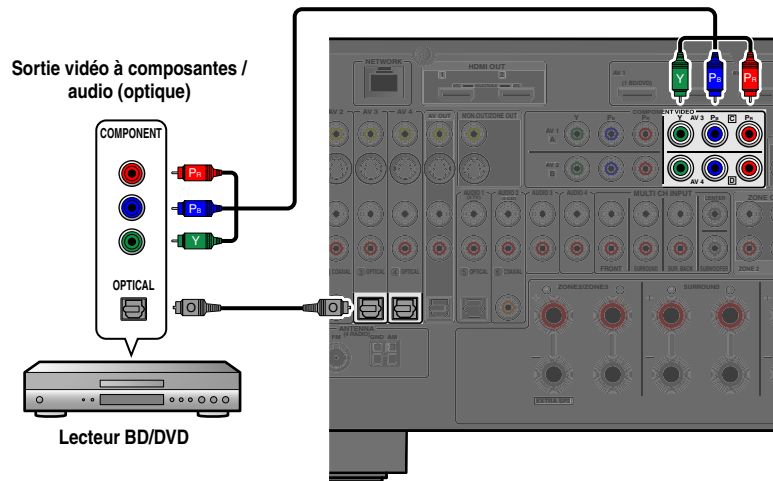

Utilisation des sources de sortie audio numériques coaxiales

Raccordez l'appareil de lecture aux prises AV1 ou AV2.

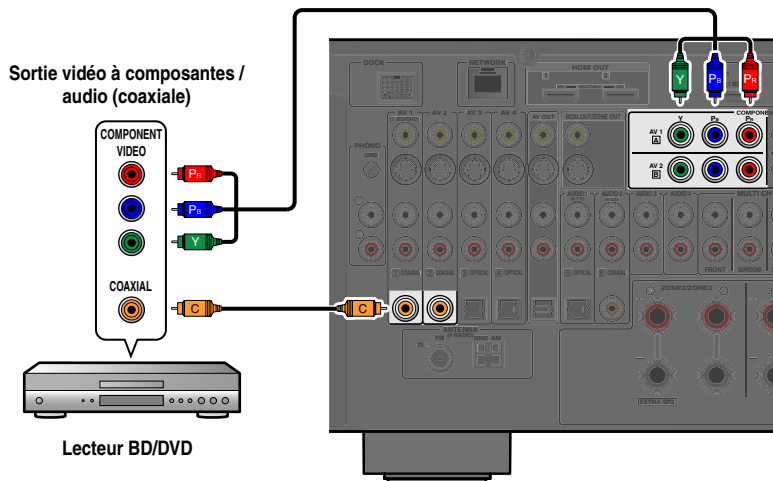

Utilisation de sources de sortie audio stéréo analogique

Raccordez l'appareil de lecture aux prises AV1, AV2, AV3 ou AV4.

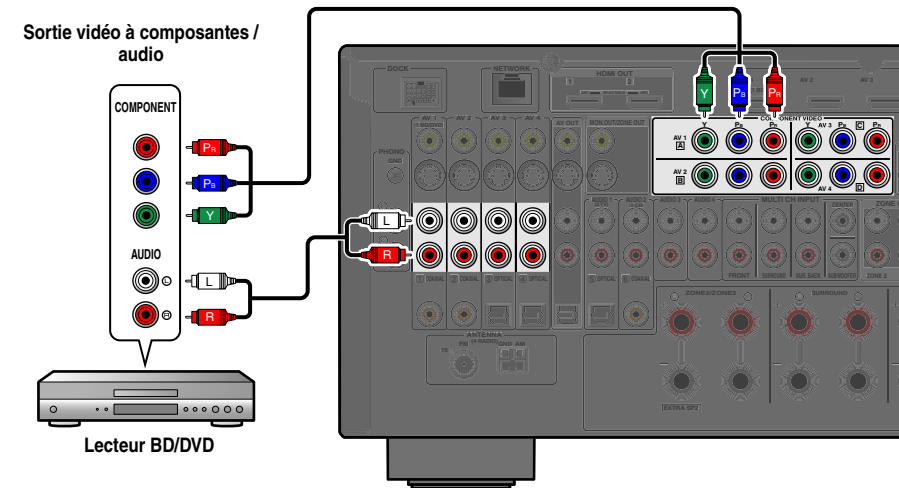

Raccordement de lecteurs BD/DVD et autres appareils avec des câbles S-video

Raccordez l'appareil de lecture à l'aide d'un câble S-video à une des prises d'entrée AV1-4.

Utilisation des sources de sortie audio numériques optiques

Raccordez l'appareil de lecture aux prises AV3 ou AV4.

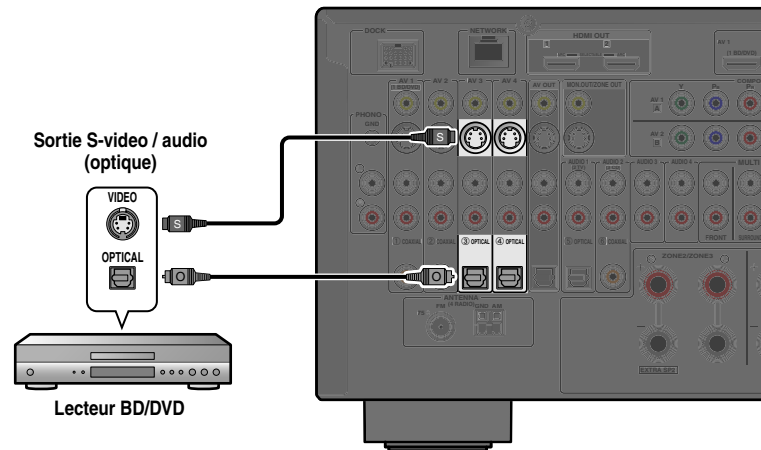

Utilisation de sources de sortie audio stéréo analogique

Raccordez l'appareil de lecture aux prises AV1, AV2, AV3 ou AV4.

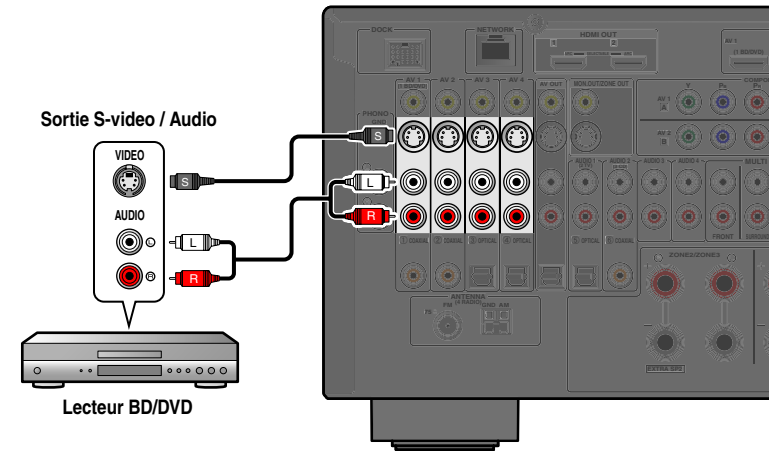

Utilisation des sources de sortie audio numériques coaxiales

Raccordez l'appareil de lecture aux prises AV1 ou AV2.

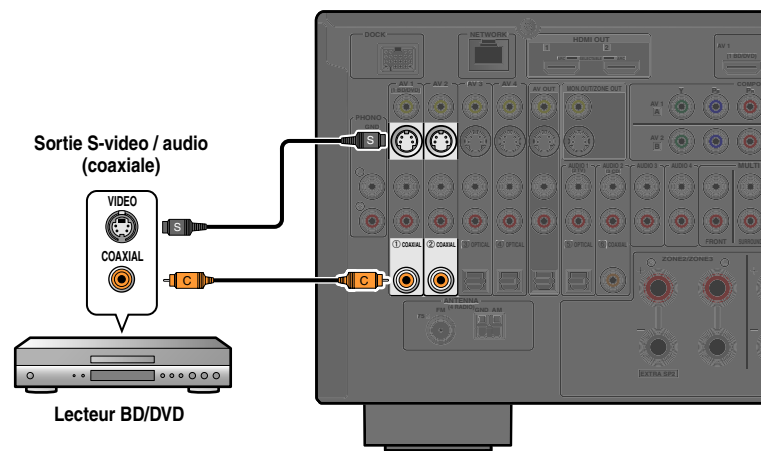

Raccordement de lecteurs BD/DVD et autres appareils avec des câbles vidéo

Raccordez l'appareil de lecture à l'aide d'un câble vidéo à fiche mâle à une des prises d'entrée AV1-4.

Utilisation des sources de sortie audio numériques optiques

Raccordez l'appareil de lecture aux prises AV3 ou AV4.

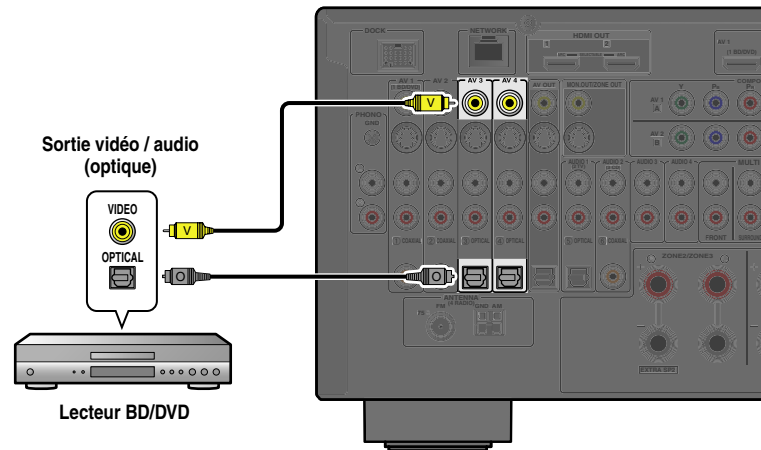

Utilisation de sources de sortie audio stéréo analogique

Raccordez l'appareil de lecture aux prises AV1, AV2, AV3 ou AV4.

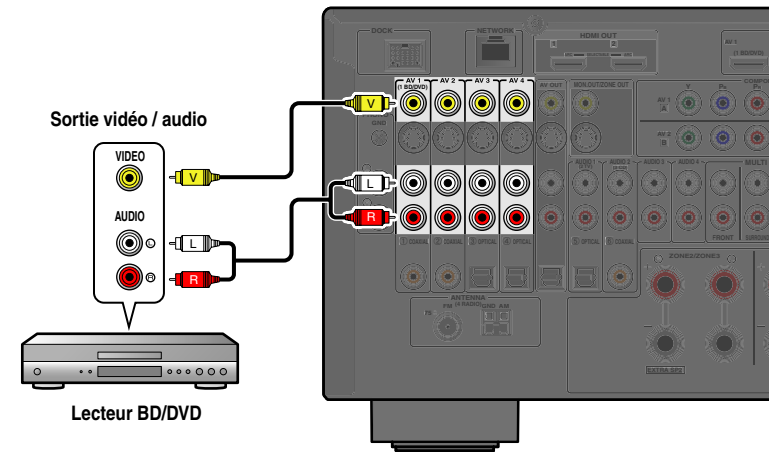

Utilisation des sources de sortie audio numériques coaxiales

Raccordez l'appareil de lecture aux prises AV1 ou AV2.

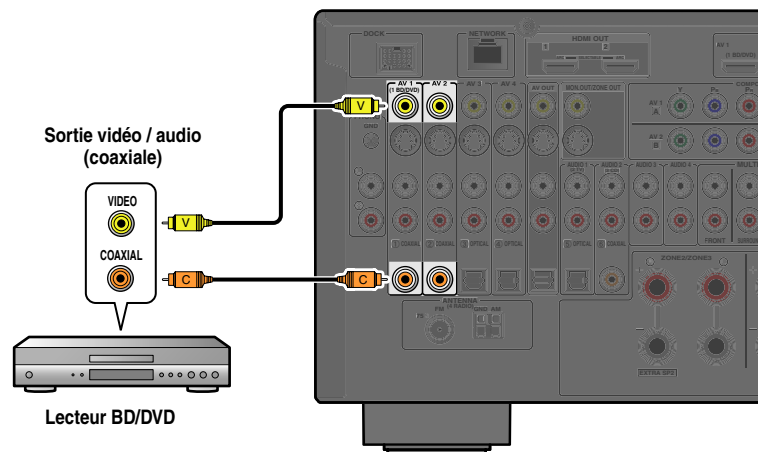

Raccordement de lecteurs CD et autres appareils audio

Utilisation de sources de sortie stéréo analogique

Raccordez l'appareil de lecture aux prises AUDIO1, AUDIO2, AUDIO3 ou AUDIO4.

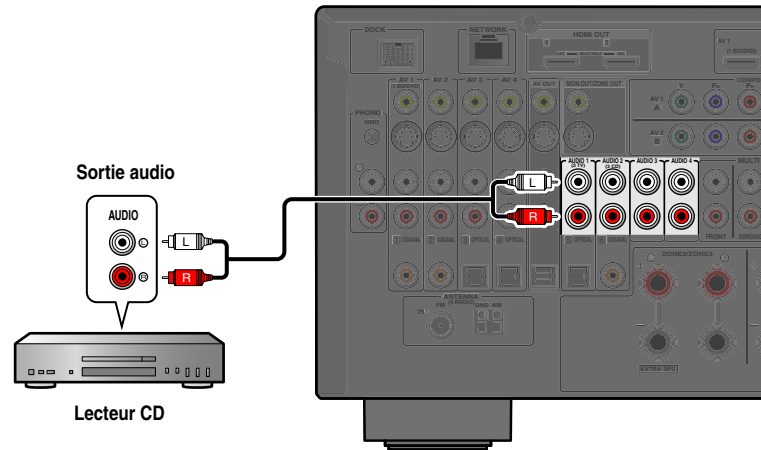

Utilisation des sources de sortie numérique optique

Raccordez l'appareil de lecture à la prise AUDIO1.

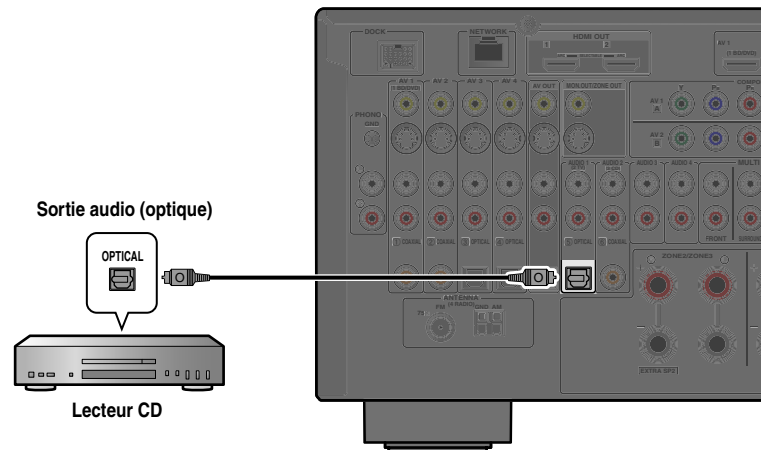

Utilisation des sources de sortie numérique coaxiale

Raccordez l'appareil de lecture à la prise AUDIO2.

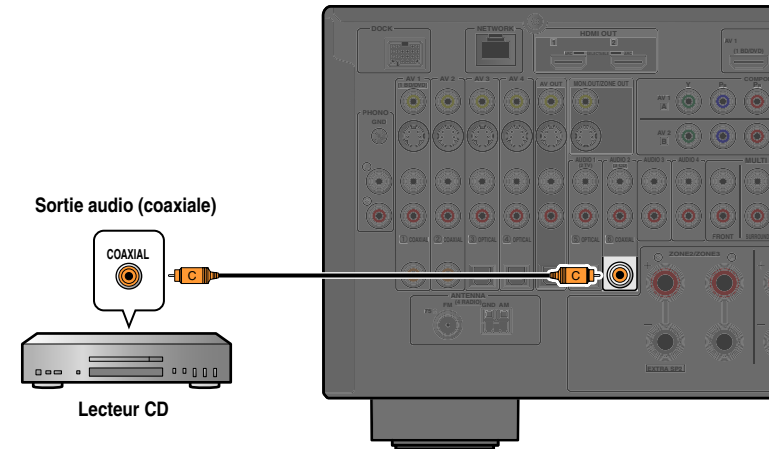

Nous vous recommandons de raccorder les appareils audio avec une sortie numérique coaxiale à la prise numérique coaxiale AUDIO2 sur cette unité. Ce raccordement vous permet de basculer sur l'AUDIO2 en appuyant simplement sur la touche « CD » SCENE (p. 50).

Raccordement d'une platine

Raccordez la sortie audio de la platine aux prises PHONO de cette unité.  1

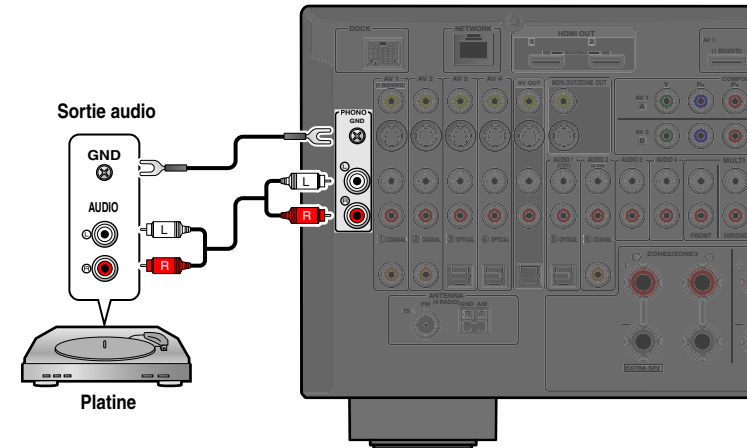

Raccordez votre platine à la borne GND de cette unité afin de réduire le bruit dans le signal.

 1 : Dans le cas du raccordement d'une platine avec une cellule MC à faible niveau de sortie à des prises PHONO, utilisez un transformateur amplificateur intégré ou un préamplificateur MC.

Connexion des consoles de jeux vidéo ou des caméscopes

Utilisez les prises VIDEO AUX sur la face avant pour raccorder temporairement des appareils tels qu'une console de jeux vidéos ou un caméscope au récepteur.

Sélectionnez l'entrée V-AUX pour utiliser ces appareils raccordés.

Dans le cas du raccordement d'un appareil compatible HDMI

Raccordez la sortie HDMI de l'appareil à la prise HDMI IN de VIDEO AUX.

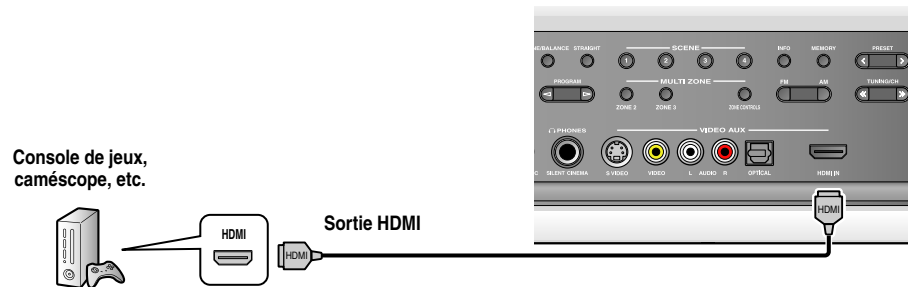

Dans le cas du raccordement d'un appareil non-compatible HDMI

Raccordez les sorties audio et vidéo de l'appareil aux prises VIDEO ou S-VIDEO et AUDIO ou OPTICAL de VIDEO AUX.

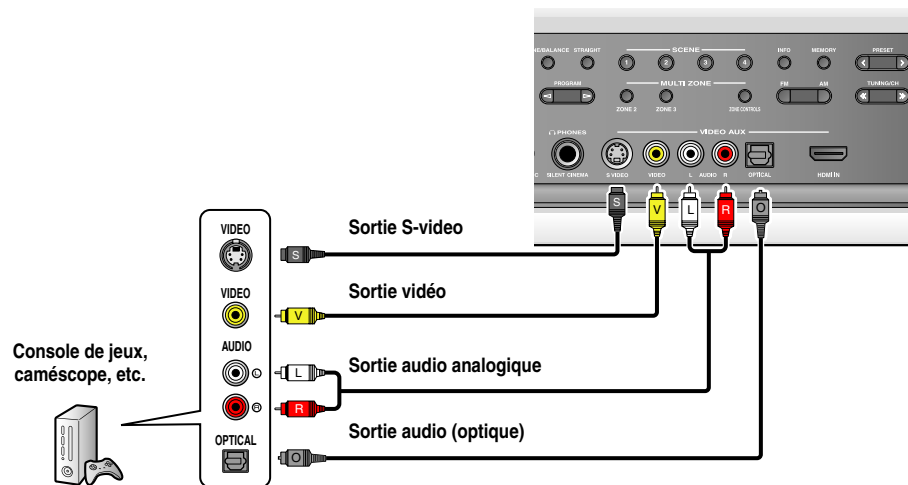

Raccordement d'un lecteur multiformat ou d'un décodeur externe

Cette unité dispose de 8 jeux de prises d'entrée (FRONT L/R, CENTER, SURROUND L/R, SUR. BACK et SUBWOOFER) pour l'entrée de signaux sonores analogiques multivoies. Si la sortie analogique multivoies est possible avec votre appareil de lecture tel qu'un lecteur DVD ou un lecteur SACD, vous pouvez profiter d'un son multivoies jusqu'à 7.1 voies. Pour restituer un son multivoies, raccordez les prises de sortie audio de votre appareil de lecture aux prises MULTI CH INPUT de cette unité, ensuite, réglez la source d'entrée de cette unité sur « MULTI CH ».

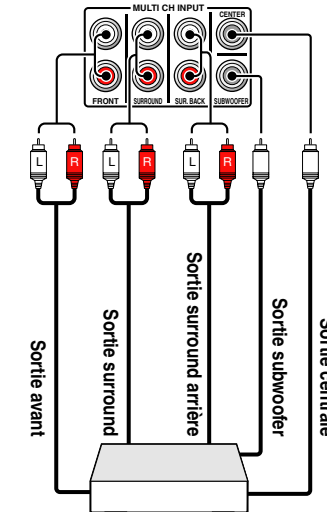

Lecteur multiformat/Décodeur externe
(Sortie à 7.1 voies)

- Lorsque vous sélectionnez « MULTI CH » comme source d'entrée, le processeur numérique de champ sonore et le réglage de tonalité sont automatiquement désactivés.
- Etant donné que cette unité ne redirige pas les entrées de signaux par les prises MULTI CH INPUT pour compenser les enceintes manquantes, effectuez les réglages appropriés sur le lecteur multi-format ou le décodeur externe qui conviennent à la configuration d'enceintes.
- Lorsque la source d'entrée est basculée sur « MULTI CH », les images émises par un appareil raccordé aux prises AV1-7 ou VIDEO AUX peuvent être affichées sur un moniteur vidéo (p. 83). Si votre lecteur DVD ne prend pas en charge la sortie numérique multivoies, raccordez-le à ces prises d'entrée.

- Veillez à baisser le volume lors du raccordement de cette unité et des autres appareils.
- Lorsque le raccordement HDMI et le raccordement vidéo/audio analogique sont réalisés entre l'appareil compatible HDMI et cette unité, seul le signal HDMI sera transmis.

Raccordement d'un appareil compatible à la lecture SCENE link

Lorsque les appareils sont des produits Yamaha et qu'ils sont capables de transmettre des signaux de télécommande, raccordez, de la manière suivante, les prises REMOTE IN et REMOTE OUT à la prise d'entrée et de sortie du boîtier de télécommande avec le mini câble analogique monophonique.

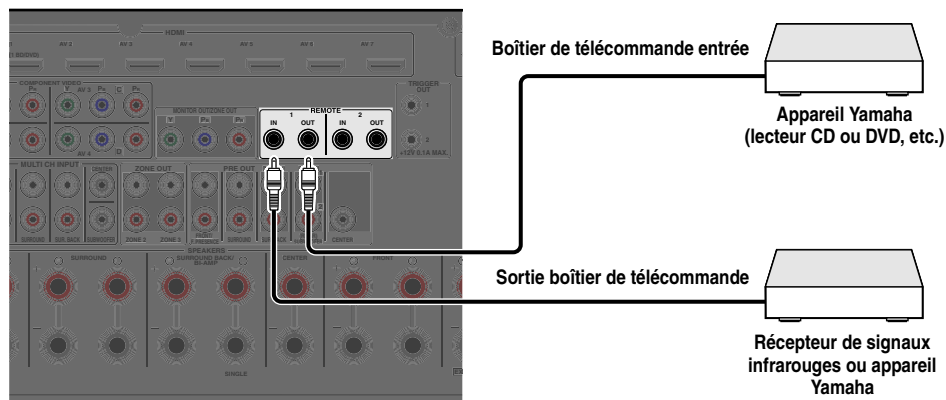

- Lorsqu'un appareil Yamaha qui prend en charge la fonction de lecture SCENE link est raccordé via la prise REMOTE OUT, la lecture commence automatiquement lorsque la fonction SCENE est utilisée ([p. 50](#)).
- Si l'appareil raccordé à la prise REMOTE OUT n'est pas un produit Yamaha, réglez « IR Scène » dans le menu Scène sur « Désactivé » ([p. 85](#)).

Utilisation de la fonction Trigger pour relier la puissance de l'appareil externe

Lorsque cette unité est raccordée à un subwoofer Yamaha qui prend en charge la connexion du système ou l'appareil avec la prise TRIGGER IN, vous pouvez mettre sous ou hors tension l'appareil avec cette unité.

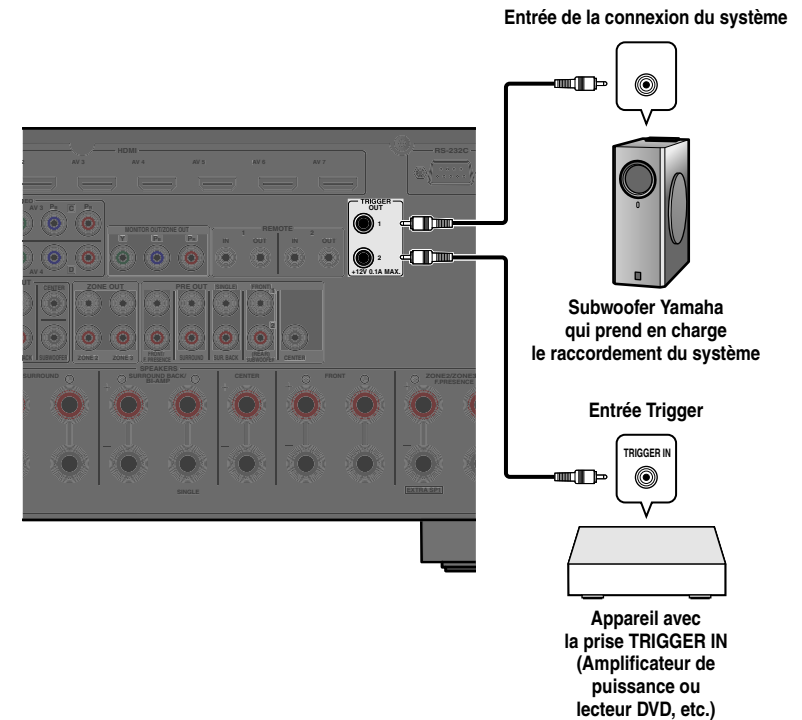

Des fonctions de la prise TRIGGER OUT peut être spécifiées ([p. 107](#)).

Raccordement d'appareils d'enregistrement audio/vidéo

Ce récepteur peut transmettre des signaux audio/vidéo entrants sélectionnés aux appareils externes via les prises AV OUT. Vous pouvez enregistrer ces signaux d'entrée audio et vidéo sur des VCR ou des appareils similaires, ou les envoyer à d'autres téléviseurs ou appareils externes.

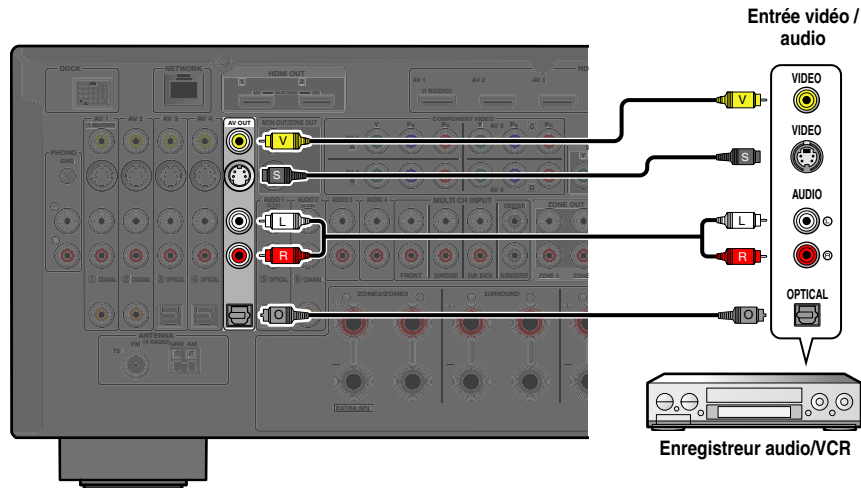

Les signaux audio/vidéo HDMI et les signaux vidéo à composantes ne peuvent pas être transmis à partir de ces prises.

Connexion au réseau

Pour raccorder cette unité à votre réseau, branchez une extrémité d'un câble réseau (CAT-5 ou câble Droit supérieur) dans le port NETWORK de cette unité, et branchez l'autre extrémité dans un des ports LAN sur votre router qui prend en charge la fonction de serveur DHCP (Dynamics Host Configuration Protocol). Pour profiter de la radio Internet ou de fichiers musicaux enregistrés sur PC et le serveur DLNA tel que NAS (Network Attached Storage), chaque appareil doit être raccordé correctement sur le réseau.

- Utilisez un câble STP (paire torsadée blindée) (disponible dans le commerce) pour raccorder un concentrateur ou router de réseau et cette unité.
- Si la fonction de serveur DHCP sur votre router est désactivée, vous devez configurer manuellement les réglages de réseau ([voir p. 103](#)).

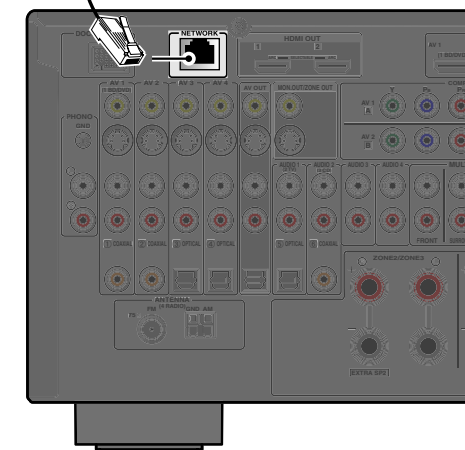
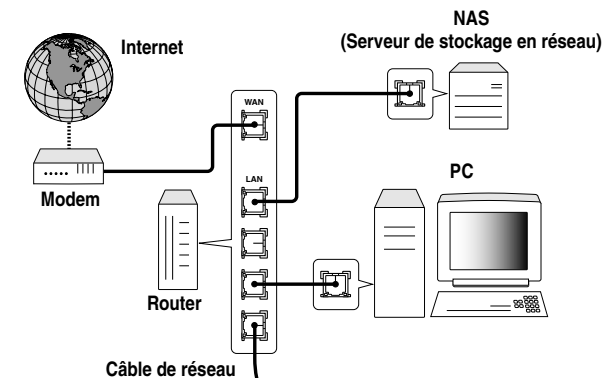

Raccordement d'un dispositif de stockage USB

Raccordez un dispositif de stockage USB ou un lecteur audio portable USB au port USB sur la face avant de cette unité.

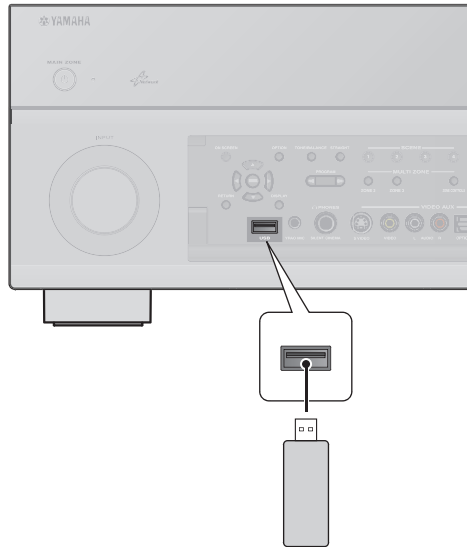

Dispositif de stockage USB ou
lecteur audio portable USB

REMARQUE

Veuillez à ce que le dispositif de stockage USB soit orienté de la bonne manière lorsqu'il est inséré dans le port USB de cette unité.

Raccordement des antennes FM/AM

Une antenne intérieure FM et une antenne cadre AM sont fournies avec ce récepteur. Raccordez ces antennes correctement aux prises correspondantes.

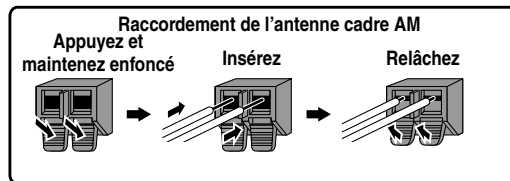
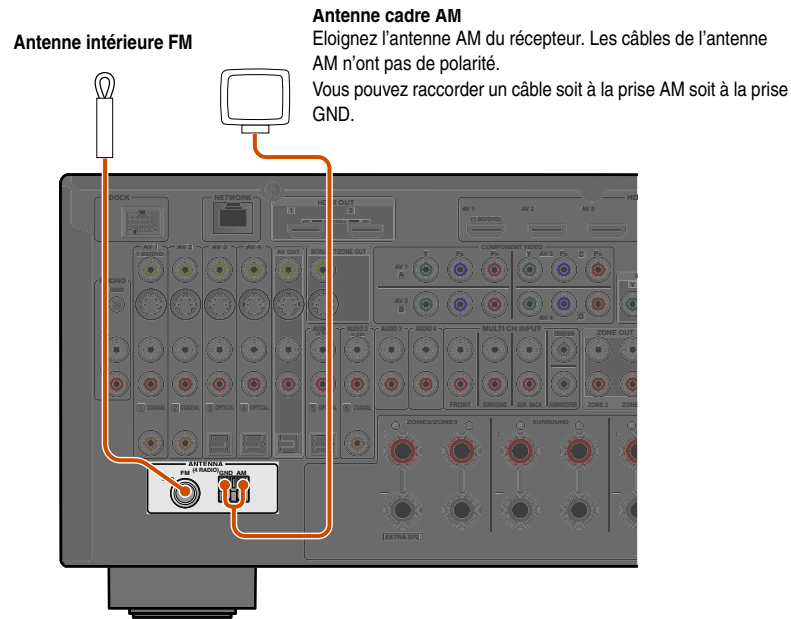

Assemblage de l'antenne cadre AM

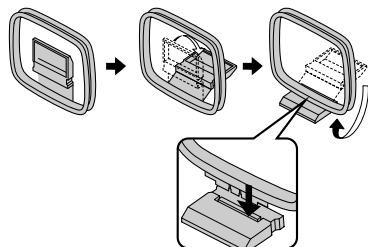

■ Amélioration de la réception FM

Nous vous recommandons d'utiliser une antenne extérieure. Pour plus d'informations, contactez votre revendeur agréé le plus proche.

■ Amélioration de la réception AM

Raccordez cette unité à une antenne extérieure à l'aide d'un fil isolé de vinyle de 5 – 10 m. Assurez-vous que l'antenne cadre AM soit encore raccordée.

Le raccordement de la prise GND peut réduire le bruit. Raccordez la prise à la barre de mise à la terre achetée dans le commerce ou à une plaque de cuir à l'aide d'un fil isolé en vinyle et enterrez cette nouvelle connexion dans le sol humide.

La prise GND n'est pas raccordée à la prise de mise à la terre d'une prise électrique.

Configuration automatique des paramètres des enceintes (YPAO)

Cette unité est équipée d'un Yamaha Parametric Room Acoustic Optimizer (YPAO) qui règle la configuration, la taille et l'équilibre du volume des enceintes afin d'obtenir un champ sonore optimum. Utiliser YPAO vous permet de configurer automatiquement les réglages, tels que le réglage des paramètres acoustique et de sortie d'enceinte pour convenir à votre salle d'écoute (la pièce dans laquelle cette unité est placée). 🌱1

Soyez conscient de ce qui suit lorsque vous utilisez YPAO.

- La durée de la mesure varie d'environ deux minutes à dix minutes en fonction des réglages.
- La tonalité d'essai est restituée à un volume élevé. Veuillez éviter d'utiliser cette fonction la nuit lorsqu'elle peut représenter une nuisance pour les autres.
- Restez attentif à ce que le signal test n'effraie pas les jeunes enfants.

Les opérations YPAO peuvent être affichées sur l'afficheur de la face avant ou sur l'écran du téléviseur.

1 Vérifiez les points suivants avant d'utiliser YPAO.

Cette unité

- Le casque est enlevé.

Téléviseur

- Cet appareil est correctement raccordé au téléviseur.
- Il est sous tension.
- L'entrée vidéo à laquelle la sortie vidéo depuis cet appareil a été sélectionnée.

Subwoofer

- Il est sous tension.
- Le volume est réglé sur environ la moitié et la fréquence de transition (si elle est présente) est réglée sur le maximum.

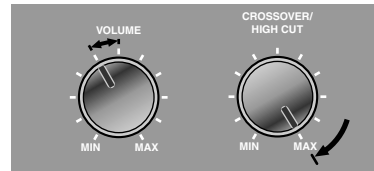

Exemples de subwoofer

Affect. amp puiss.

- « Affect. amp puiss. » applique les réglages d'enceinte adéquats à cette unité en fonction de la configuration d'enceinte.

Reportez-vous à « Disposition des enceintes » et « Disposition d'enceintes utilisant un amplificateur de puissance externe » pour plus de détails ([p. 16](#), [p. 24](#)).

2 Placez le microphone fourni YPAO à hauteur de l'oreille dans votre position d'écoute.

Placez la tête du microphone YPAO vers le haut.

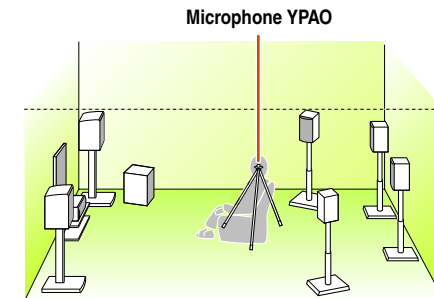

Lors du positionnement du microphone, nous vous recommandons d'utiliser l'équipement qui vous permet de régler la hauteur (tel qu'un trépied) comme un support du microphone. Lorsque vous utilisez un trépied, utilisez les vis du trépied pour fixer le microphone.

3 Allumez cette unité.

Continue à la page suivante

🌱 1 : Si vous avez changé le nombre d'enceintes ou leurs emplacements, utilisez d'abord YPAO pour régler l'équilibre des enceintes.

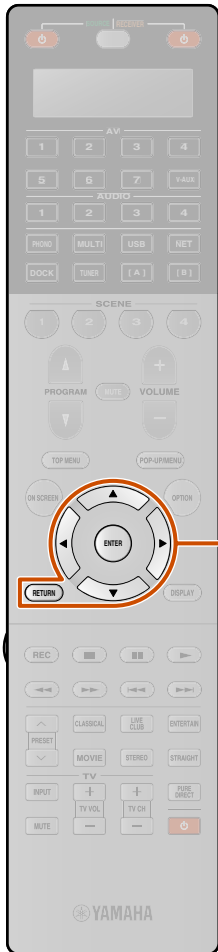

4 Raccordez le microphone YPAO à la prise YPAO MIC sur la face avant.

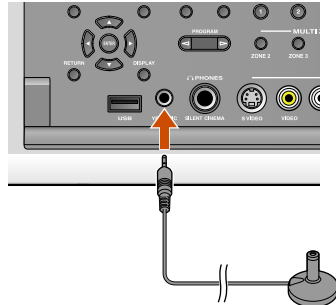

« Mic On View ON SCREEN » apparaît sur l'afficheur de la face avant, ensuite, les affichages suivants apparaissent sur l'afficheur de la face avant ou sur l'écran du téléviseur.

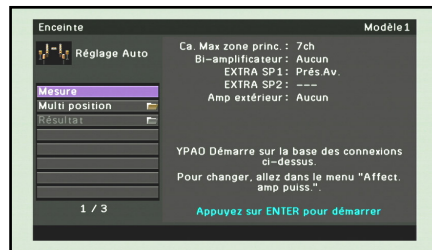

5 Appuyez sur [9]Curseur Δ / ▽ pour sélectionner la « Multi position » et appuyez sur [9]ENTER pour régler le nombre de positions d'écoute à mesurer.

Pour effectuer une mesure en positions d'écoute multiples (jusqu'à 8), appuyez sur [9]Curseur Δ / ▽ pour sélectionner « Oui » et appuyez sur [9]ENTER.

Pour mesurer à une position d'écoute, appuyez sur [9]Curseur Δ / ▽ pour sélectionner « Non » et appuyez sur [9]ENTER.

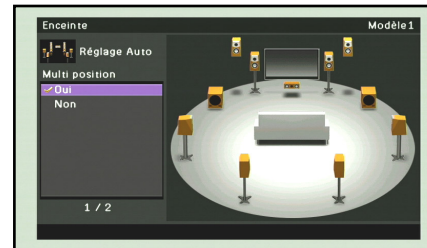

« Multi position » est réglé sur « Oui » lors des réglages initiaux en usine. Si ce n'est pas nécessaire, passez cette étape.

Ceci termine la préparation. Pour obtenir des résultats plus précis, prenez connaissance de ce qui suit lors de la mesure de l'acoustique.

- Il faut quelques minutes pour mesurer l'acoustique avec précision pour une position. Faites en sorte que la pièce soit le plus calme possible pendant la mesure de l'acoustique.
- Attendez dans un coin de la pièce ou quittez-la, pendant la mesure de l'acoustique pour éviter de créer une obstruction entre les enceintes et le microphone YPAO.

6 Appuyez à plusieurs reprises sur [9]Curseur Δ / ▽ pour sélectionner le « Mesure » et appuyez sur [9]ENTER pour démarrer la mesure.

La mesure automatique commence dans les 10 secondes.

- Pour démarrer la mesure immédiatement, appuyez à nouveau sur [9]ENTER.
- Pour annuler la configuration automatique, appuyez sur [9]RETURN et ensuite sur [9]ENTER.

Affichage pendant la mesure



Continue à la page suivante



Lorsque « Multi position » est réglé sur « Non » à l'étape 5
L'écran suivant apparaît lorsque la mesure se termine sans aucun problème.



Allez à l'étape 8.

Lorsque « Multi position » est réglé sur « Oui » à l'étape 5
L'écran suivant apparaît lorsque la mesure en première position se termine sans aucun problème.

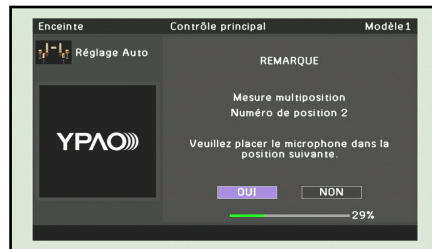

Allez à l'étape 7.

7 Remplacez le microphone optimiseur à la position de votre choix et appuyez sur **9**ENTER pour redémarrer la mesure automatique.

La mesure automatique redémarre dans les 10 secondes.

L'illustration suivante montre comment placer le microphone optimiseur pour optimiser la configuration de cette unité pour huit positions d'écoute par exemple. Jusqu'à 8 positions d'écoute peuvent être mesurées. 💡1

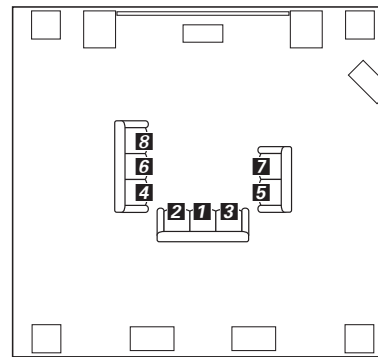

Répétez l'étape 7 jusqu'à ce que la mesure aux positions d'écoute soit effectuée.

L'écran suivant apparaît lorsque la mesure en dernière position se termine sans aucun problème.

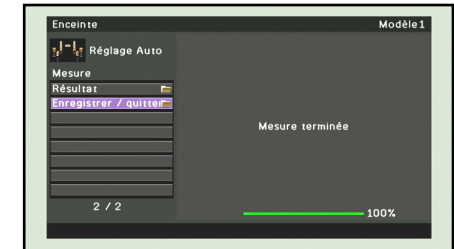

REMARQUE

Lorsqu'un problème survient, un message d'erreur ou un rapport s'affiche pendant ou après la mesure de l'acoustique. Reportez-vous à la section « Lorsqu'un message d'erreur s'affiche pendant la mesure » (p. 46) ou « Lorsqu'un message d'avertissement s'affiche après la mesure » (p. 46) pour résoudre le problème et mesurez à nouveau l'acoustique avec YPAO.

Continue à la page suivante

💡1 : Mesurez à partir de la position d'écoute la plus fréquente, telle que directement en face du téléviseur, d'abord.

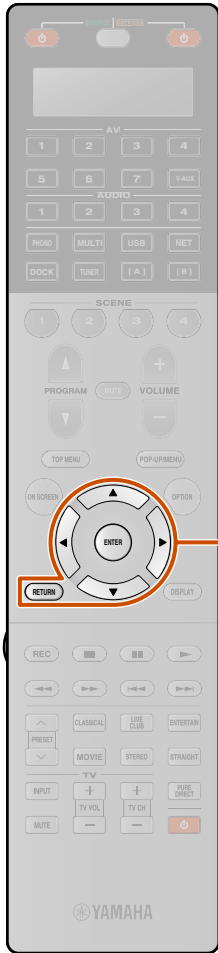

Résultat	Affiche le résultat de la mesure automatique de l'acoustique. Reportez-vous à la section « Réexaminer les paramètres de configuration automatique » (p. 45) pour plus de détails.
Enregistrer / quitter	ENREG. Applique le résultat à la configuration des enceintes et termine la mesure automatique. 🌟1
	ANNUL Revient à l'écran précédent.
	QUITT Termine la mesure automatique sans appliquer le résultat à la configuration des enceintes.

- 9 Lorsque le message d'avertissement apparaît sur cet afficheur, reportez-vous à « Lorsqu'un message d'erreur s'affiche pendant la mesure » ([p. 46](#)) pour plus de détails.
- Appuyez sur **9RETURN** pour revenir à l'écran précédent.

8 Appuyez sur **9Curseur** Δ / ∇ pour sélectionner « Enregistrer / quitter » et appuyez sur **9ENTER**.

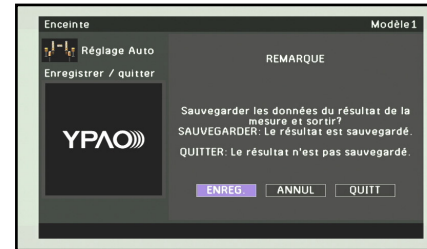

9 Appuyez sur **9Curseur** \leftarrow / \rightarrow pour sélectionner « ENREG. » et appuyez sur **9ENTER**.



10 Appuyez sur **9ENTER**.

La configuration automatique est terminée. Débranchez le microphone YPAO.

Le microphone YPAO est sensible à la chaleur. Lorsque vous avez terminé la mesure, rangez le microphone à l'abri des rayons directs du soleil et éloigné d'endroits où la température risque d'être élevée, comme le dessus de l'équipement AV.

🌟1 : Le résultat de la mesure est attribué au « Modèle de réglage » actuellement sélectionné. Reportez-vous à « Modèle de réglage » ([p. 93](#)) pour plus de détails concernant le « Modèle de réglage ».

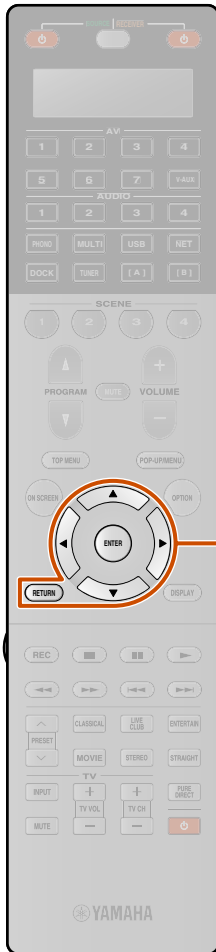

1 Réexaminer les paramètres de configuration automatique

Les résultats de la mesure automatique de l'acoustique peuvent être réexaminés une fois la mesure terminée.

- 1 Appuyez à plusieurs reprises sur [9] Curseur Δ / ∇ pour sélectionner « Résultat » et appuyez sur [9] ENTER immédiatement après la mesure automatique.

Le menu Résultat peut être affiché uniquement lorsque la mesure automatique est effectuée.

Les résultats de la mesure de l'acoustique sont affichés.

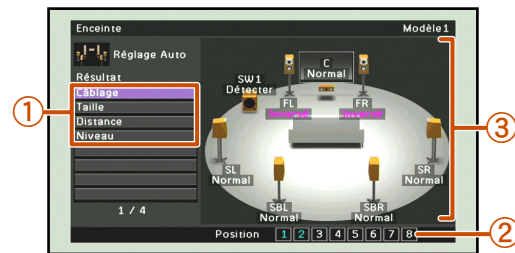

- 1 **Liste des éléments du menu**
Les éléments du menu disponibles dans le menu Résultat sont affichés.
- 2 **Nombre de mesures**
Indique le nombre de mesures pour plusieurs positions d'écoute.
- 3 **Diagramme**
Affiche la configuration des enceintes et le réglage sonore sous forme de diagramme.

- 2 Sélectionnez l'élément de menu souhaité (ou activez une fonction) à l'aide de [9] Curseur Δ / ∇ / \leftarrow / \rightarrow et de [9] ENTER.

Câblage	Affiche les enceintes raccordées à cette unité et la polarité de chaque enceinte raccordée. <ul style="list-style-type: none"> • « Normal » s'affiche lorsque la polarité de chaque enceinte connectée est normale. • « Inversé » s'affiche lorsque la polarité de chaque enceinte connectée est opposée.
Taille	Affiche la taille des enceintes connectées et la fréquence de transition des basses (« Transition graves »). <ul style="list-style-type: none"> • « Large » s'affiche lorsque l'enceinte connectée peut reproduire efficacement les signaux de fréquences graves. • « Petit » s'affiche lorsque l'enceinte connectée ne peut pas reproduire efficacement les signaux de fréquences graves.
Distance	Affiche la distance entre la position d'écoute et les enceintes. L'unité de distance peut être basculée entre « ft » (pied) et « m » (mètre) en appuyant sur [9] Curseur \leftarrow / \rightarrow (p. 96).
Niveau	Affiche le résultat du réglage du niveau de sortie de chaque enceinte connectée.
Récharger rég. 1	Efface l'ajustement précis avec Réglage manuel et recharge le résultat de la configuration automatique. Pour plus de détails, reportez-vous à « Recharger les paramètres de configuration automatique ».

- 3 Appuyez sur [9] RETURN pour clore le menu Résultat.

Le résultat de la configuration automatique peut être réglé avec précision manuellement grâce au « Réglage manuel ». Reportez-vous à « Configuration manuelle des enceintes » (p. 93) pour de plus amples détails.

1 Recharger les paramètres de configuration automatique

Si vous n'êtes pas satisfait de l'ajustement précis des paramètres de configuration avec Réglage manuel, le résultat de la configuration automatique enregistré sur cette unité peut être rechargé. Sélectionnez « Récharger rég. » dans le menu Résultat.

REMARQUE

Lorsque les paramètres de configuration automatiques sont rechargés, les réglages configurés manuellement sont effacés. Pour éviter une suppression des réglages configurés manuellement lors du rechargement des paramètres de configuration automatiques, consultez la section « Empêchement des changements de réglage » (p. 108).

1 : Cet élément s'affiche une fois l'ajustement précis effectué avec la « Réglage manuel ». Utilisez cet élément pour remettre les réglages au résultat de la configuration automatique.

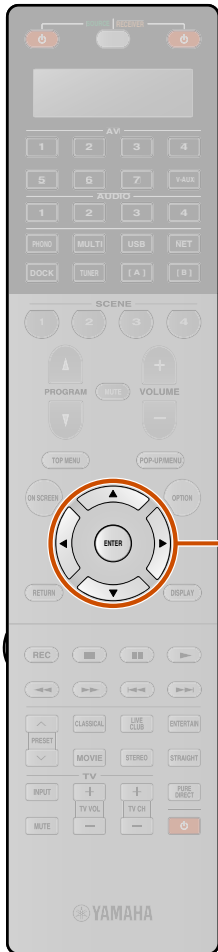

Lorsqu'un message d'erreur s'affiche pendant la mesure

Consultez « Messages d'erreur » (p. 47) pour des instructions concernant la résolution du problème et mesurez à nouveau l'acoustique.

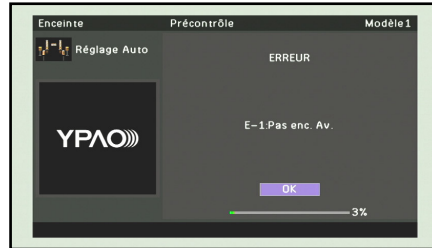

Vérifiez le code d'erreur affiché et utilisez YPAO pour mesurer à nouveau l'acoustique comme décrit ci-dessous.

Lorsque « E-1 », « E-2 », « E-3 », « E-4 » ou « E-6 » s'affiche :

- 1 Appuyez sur **9**ENTER.
- 2 Appuyez sur **9**Curseur > pour sélectionner « QUITT ».
- 3 Appuyez sur **9**ENTER pour terminer YPAO et faites passer l'unité en mode de mise en veille.
- 4 Vérifiez que les enceintes sont correctement raccordées.
- 5 Mettez l'unité sous tension et utilisez à nouveau YPAO.

Lorsque « E-7 » ou « E-8 » s'affiche :

- 1 Appuyez sur **9**ENTER.

- 2 Assurez-vous que l'environnement convient à une mesure précise.
- 3 Appuyez sur **9**Curseur > pour sélectionner « RÉGLAGE ».
- 4 Appuyez sur **9**ENTER pour utiliser à nouveau YPAO.

Lorsque « E-5 » ou « E-9 » s'affiche :

- 1 Appuyez sur **9**ENTER.
- 2 Assurez-vous que l'environnement convient à une mesure précise.
- 3 Appuyez sur **9**Curseur </> pour sélectionner une option.
CONT :
Lorsque « E-5 » s'affiche, la mesure peut commencer. Néanmoins, la mesure dans un environnement bruyant peut réduire la précision.
Lorsque « E-9 » s'affiche, reprenez l'étape interrompue.
RÉGLAGE :
Reprenez la mesure du début.
- 4 Appuyez sur **9**ENTER pour exécuter l'option sélectionnée.

Lorsque « E-10 » s'affiche :

- 1 Appuyez sur **9**ENTER.
- 2 Appuyez sur **9**Curseur > pour sélectionner « QUITT ».
- 3 Appuyez sur **9**ENTER pour terminer YPAO et faites passer l'unité en mode de mise en veille.

- 4 Mettez l'unité sous tension et utilisez à nouveau YPAO.

Lorsqu'un message d'avertissement s'affiche après la mesure

Consultez « Messages d'avertissement » (p. 47) pour des instructions concernant la résolution du problème. L'enceinte à l'origine du problème peut être confirmée à partir de l'affichage de l'écran du téléviseur.

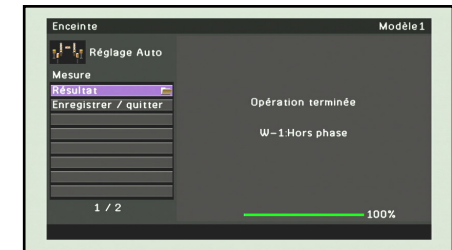

REMARQUE

Bien que les résultats de la mesure de l'acoustique puissent être appliqués lorsqu'un message d'avertissement s'affiche, le son ne sera pas optimal. Résoudre le problème et utiliser YPAO pour mesurer à nouveau l'acoustique est recommandé.

Pour quitter YPAO avec certaines options

- 1 Utilisez **9**Curseur Δ / ▽ pour sélectionner « Enregistrer / quitter » et appuyez sur **9**ENTER.
- 2 Utilisez **9**Curseur </> pour sélectionner une des options suivantes, et appuyez sur **9**ENTER.
ENREG. :
Quitte YPAO en appliquant les résultats de la mesure.
ANNUL :
Revient à l'écran précédent (écran de message d'avertissement).
QUITT :
Quitte YPAO sans enregistrer les résultats.

Liste de message

REMARQUE

Si les messages suivants apparaissent, résolvez les problèmes qui sont survenus et procédez à nouveau à la mesure.

Lorsqu'un message d'avertissement s'affiche avant la mesure

Brancher MIC	Le microphone YPAO n'est pas raccordé.	Raccordez le microphone YPAO à la prise YPAO MIC sur la face avant.
Débrancher casque	Le casque est raccordé.	Enlevez le casque.
Protection mémoire	Les réglages de cet appareil sont protégés.	Réglez « Protect. mém. » dans le menu Réglage sur « Protection Désactivée » (*p. 108).

Messages d'erreur

E-1: Pas enc. Av.	L'appareil n'a pas été capable de trouver la voie avant.	Assurez-vous que les enceintes avant gauche et droite soient correctement raccordées.
E-2: Pas enc. Surr.	Cet appareil n'a été capable de trouver qu'une voie d'ambiance.	Assurez-vous que les enceintes d'ambiance gauche et droite soient correctement raccordées.
E-3: Pas enc. Prés. Av.	Cette unité n'a été capable de trouver qu'une voie de présence.	Assurez-vous que les enceintes de présence gauche et droite soient correctement raccordées.
E-4: SBR → SBL	Seule une enceinte arrière d'ambiance est raccordée et seul le son de la voie arrière d'ambiance droite est détecté.	Lorsqu'une seule enceinte surround arrière est raccordée, connectez à la borne gauche (SINGLE).
E-5: Bruyant	Le bruit est trop assourdissant, empêchant de prendre toute mesure précise.	Mesurez à nouveau dans un environnement calme. Mettez tous les appareils de la pièce qui peuvent émettre du bruit hors tension, ou placez-les plus loin du microphone YPAO. Lorsque ce message s'affiche, sélectionner « CONT. » vous permet de poursuivre la mesure. Néanmoins, nous vous recommandons de résoudre le problème et de recommencer la mesure étant donné que si vous continuez la mesure, les résultats ne seront pas précis.
E-6: Vérif. Surr.	Même si les enceintes gauche et droite d'ambiance ne sont pas connectées, seules les enceintes d'ambiance arrière sont raccordées.	Lors de l'utilisation des enceintes d'ambiance arrière, la connexion des enceintes d'ambiance gauche/droite est nécessaire.
E-7: Aucun MIC	Le microphone YPAO a été enlevé.	Pendant la mesure, veillez à ne pas toucher le microphone YPAO.

E-8: Aucun signal	Le microphone YPAO ne pouvait pas distinguer une tonalité d'essai.	Assurez-vous que le microphone YPAO a été correctement installé. Vérifiez que chaque enceinte a été correctement raccordée et installée. Le microphone YPAO ou la prise YPAO MIC sont peut-être cassés. Parlez-en au revendeur où vous avez acheté cette unité ou au centre d'entretien Yamaha le plus proche.
E-9: Annulé	Vous avez réalisé une opération qui a annulé la mesure.	Effectuez à nouveau la mesure. Ne faites pas fonctionner cet appareil en réglant, par exemple, le volume.
E-10: Erreur int.	Une erreur interne s'est produite.	Effectuez à nouveau la mesure. Contactez un centre d'entretien Yamaha si « E-10 » s'affiche à nouveau.

Messages d'avertissement

W-1: Hors phase	Les enceintes affichées sont raccordées avec la polarité opposée. En fonction du type d'enceintes que vous utilisez et de l'environnement dans lequel vous les avez installées, ce message peut apparaître même si les enceintes sont correctement raccordées.	En fonction du type d'enceintes, « W-1 » risque de s'afficher même si les enceintes sont correctement raccordées. Assurez-vous que les polarités + (positive), et - (négative) de l'enceinte sont correctes. Si elles sont correctement raccordées, vous pouvez utiliser normalement les enceintes même si ce message apparaît.
W-2: Plus de 24m/80pieds	Les enceintes affichées sont séparées de la position d'écoute de plus de 24 m et ne peuvent pas être réglées correctement.	Installez les enceintes à 24 m de la position d'écoute.
W-3: Erreur niveau	Le niveau du volume varie beaucoup pour les voies individuellement et ne peut pas être réglé correctement.	Vérifiez que toutes les enceintes sont installées dans le même environnement. Assurez-vous que les polarités + (positive), et - (négative) de l'enceinte sont correctes. Nous recommandons des enceintes identiques ou des enceintes ayant des caractéristiques identiques si possible. Réglez le volume du subwoofer.

Si « W-2 » ou « W-3 » s'affiche, vous pouvez appliquer les résultats de mesure, mais ils ne donneront pas de résultats optimaux. Nous vous recommandons de résoudre le problème et réalisez à nouveau la mesure.

LECTURE

Opérations de lecture de base

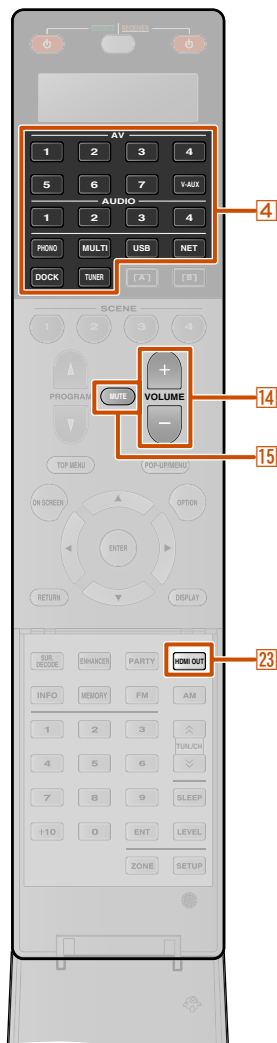

1 Mettez sous tension les appareils externes (TV, lecteur de DVD, etc.) raccordés à cette unité.

2 Utilisez le **[4] Sélecteur d'entrée** pour sélectionner la source d'entrée.

Le nom de la source d'entrée sélectionnée apparaît sur l'afficheur de la face avant. 1

Lorsque USB, NET, DOCK ou TUNER est sélectionné, la fenêtre de contenu s'affiche ([p. 62](#)).

3 Mettez en marche l'appareil externe que vous avez sélectionné comme source d'entrée ou sélectionnez une station de radio sur le syntoniseur.

Reportez-vous aux modes d'emploi de l'appareil externe pour plus d'informations concernant la lecture.

Pour de plus amples détails sur les opérations suivantes, reportez-vous aux pages correspondantes :

- « Syntonisation FM/AM » ([p. 63](#))
- « Lecture de syntonisations sur le PC » ([p. 66](#))
- « Lecture des syntonisations sur les mémoires USB » ([p. 68](#))
- « Ecoute de la Radio Internet » ([p. 70](#))
- « Lecture depuis votre iPod™/iPhone™ » ([p. 73](#))
- « Lecture à partir d'appareils Bluetooth™ » ([p. 77](#))

4 Appuyez sur **[14] VOLUME +/-** pour régler le volume.

Pour mettre le son en sourdine.

Appuyez sur **[15] MUTE** pour mettre le son en sourdine.

Appuyez à nouveau **[15] MUTE** pour remettre le son.

Sélection de la prise HDMI OUT activée

Utilisez cette fonction pour sélectionner la/les prise(s) HDMI OUT utilisée(s) pour émettre le signal.

Appuyez à plusieurs reprises sur **[23] HDMI OUT** pour sélectionner le réglage.

Le réglage de sortie HDMI change comme suit.



OUT 1+2	Emet le signal aux deux prises HDMI OUT 1 et HDMI OUT 2 simultanément.
OUT 1	Emet les signaux à la prise HDMI OUT 1.
OUT 2	Emet les signaux à la prise HDMI OUT 2.
Off	Tous les signaux ne sont pas émis aux prises HDMI OUT 1 et HDMI OUT 2. Sélectionnez ce réglage lorsque vous n'utilisez pas le moniteur vidéo raccordé à une des prises HDMI OUT.

- La prise HDMI OUT qui utilise la fonction Contrôle HDMI peut être sélectionnée avec « Sélection contrôle » ([p. 101](#)).
- Lorsque « Contrôle HDMI » est réglé sur « Activé », la prise HDMI OUT sélectionnée avec « Sélection contrôle » est automatiquement activée outre la prise HDMI OUT sélectionnée ici par les commandes de l'appareil externe prenant en charge la Contrôle HDMI connectée à la prise ([p. 101](#)).
- La/les prise(s) HDMI OUT peut/peuvent être enregistrée(s) avec la fonction SCENE ([p. 84](#)).

1 : Vous pouvez changer le nom de la source d'entrée indiqué sur l'afficheur de la face avant si nécessaire ([p. 82](#)).

■ Réglage des aigus/graves (correction des tonalités)

Vous pouvez ajuster l'équilibre de la bande HF (aigus) et la bande LF (Basses) des sons émis par les enceintes avant gauche et droite pour obtenir la tonalité souhaitée.

Les Graves/Aigus des enceintes ou du casque peuvent être réglés séparément. Réglez les Graves/Aigus du casque lorsque ce dernier est raccordé.

1 Appuyez à plusieurs reprises sur TONE/BALANCE sur la face avant pour sélectionner « Treble » ou « Bass ».

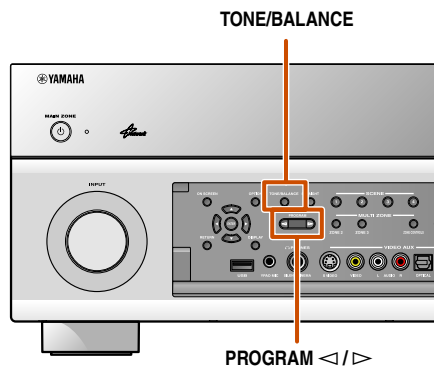

Le réglage actuel apparaît sur l'afficheur de la face avant.



2 Appuyez sur PROGRAM </> pour régler le niveau de sortie dans la plage de fréquence suivante.

Plage réglable	de -6,0 dB à +6,0 dB
Intervalles de réglage	0,5 dB

L'afficheur revient à l'écran précédent une fois que vous avez relâché la touche.

- Les réglages graves/aigus ne sont pas applicables lorsque cette unité est en Mode Pur Direct ou que « MULTI CH » est sélectionné en tant que source d'entrée.
- Si vous accentuez la balance de manière extrême, les sons risquent de ne pas bien correspondre à ceux d'autres voies.
- Les Graves/Aigus peuvent également être réglés dans le menu Option ([réf. p. 60](#)).

Modification des réglages d'entrée d'une simple pression (fonction SCENE)

Cette unité est munie d'une fonction SCENE qui vous permet de mettre cette unité sous tension et de changer les sources d'entrée, les réglages de Sélection audio, Sortie HDMI, Programme sonore, Mode Pur Direct, Graves/Aigus, Adaptive DRC et Compressed Music Enhancer d'une seule touche.

Sélection d'une scène SCENE adaptée à un appareil externe

Les fonctions SCENE sont configurées avec les réglages initiaux en usine pour les appareils suivants. Sélectionnez une scène en fonction de l'appareil qui sera utilisé pour la lecture.

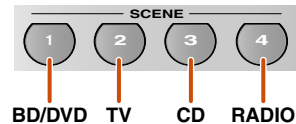

SCENE 1

Les réglages sont configurés pour l'affichage de contenu de DVD ou de Blu-ray Disc. Appuyez sur cette touche pour lancer la lecture depuis le lecteur DVD ou Blu-ray Disc raccordé à la prise AV1 sur cette unité.

SCENE 2

Les réglages sont configurés pour l'affichage sur le téléviseur. Appuyez sur cette touche et mettez le téléviseur sous tension raccordé à la prise AUDIO1 sur cette unité.

SCENE 3

Les réglages sont configurés pour l'écoute d'un CD. Appuyez sur cette touche pour lancer la lecture depuis le lecteur CD raccordé à la prise AUDIO2 sur cette unité.

SCENE 4

Les réglages sont configurés pour l'écoute d'une station radio. Appuyez sur cette touche et syntonisez une station radio.

SCENE 5-12

Rien n'est enregistré sur les scènes lors du réglage initial en usine. Les réglages favoris peuvent être enregistrés sur les scènes et rechargés en utilisant « Save » et « Charger » dans le menu Scène. Pour plus de détails, reportez-vous à « Menu Scène » (p. 85).

- Lors de la permutation des scènes, changez également l'appareil externe que la télécommande fait fonctionner (p. 111).
- Nous recommandons que la sélection d'une scène et l'édition de la fonction SCENE soient réalisés dans le menu Scène (p. 84).
- Cette unité possède huit fonctions de scène supplémentaires. Après avoir sélectionné une de ces scènes, une des huit scènes supplémentaires peut également être sélectionnée (p. 85).
- Appuyez et maintenez enfoncée la touche **5 SCENE** pendant environ trois secondes pour enregistrer le réglage actuel sur la scène.

Quatre scènes sont disponibles pour des utilisations différentes, telles que la lecture de films ou de musique. Les réglages suivants tels que les sources d'entrée, les programmes sonores et Sortie HDMI sont disponibles en réglages initiaux en usine.

Les réglages qui ne sont pas cochés () ne sont pas activés lorsqu'une touche scène est enfoncée. Utilisez « Charger » dans le menu Scène pour cocher les réglages à activer. Reportez-vous à la section « Ajustement des réglages enregistrés avec la fonction SCENE » pour plus de détails (p. 85).

SCENE	Entrée	Sélection audio	Sortie HDMI	Programme sonore	Mode Pur Direct	Graves/Aigus	Adaptive DRC	Amplificateur	Mode CINEMA DSP 3D	Hauteur dialogue	Surround étendu	Réglage vidéo	Traitement vidéo	Volume principal	Synchr. Lèvres	Retard	Modèle de réglage	Sélection PEQ
	<input checked="" type="checkbox"/>	<input checked="" type="checkbox"/>	<input checked="" type="checkbox"/>	<input checked="" type="checkbox"/>	<input checked="" type="checkbox"/>	<input checked="" type="checkbox"/>	<input checked="" type="checkbox"/>	<input checked="" type="checkbox"/>	<input checked="" type="checkbox"/>	<input type="checkbox"/>	<input type="checkbox"/>	<input type="checkbox"/>	<input type="checkbox"/>	<input type="checkbox"/>	<input type="checkbox"/>	<input type="checkbox"/>	<input type="checkbox"/>	<input type="checkbox"/>
1 (BD/DVD Movie Viewing)	AV1	Auto	OUT 1+2	Drama	Auto	Graves : 0,0dB Aigus : 0,0dB	Activé	Désactivé	Activé	0	Auto	Désactivé	Désactivé	-40,0dB	Auto	0ms	Modèle1	Naturel
2 (TV Viewing)	AUDIO1	Auto	OUT 1+2	STRAIGHT	Auto	Graves : 0,0dB Aigus : 0,0dB	Activé	Activé	Activé	0	Auto	Désactivé	Désactivé	-40,0dB	Auto	0ms	Modèle1	Naturel
3 (CD Music Listening)	AUDIO2	Auto	OUT 1+2	STRAIGHT	Auto	Graves : 0,0dB Aigus : 0,0dB	Désactivé	Désactivé	Activé	0	Auto	Désactivé	Désactivé	-40,0dB	Auto	0ms	Modèle1	Naturel
4 (Radio Listening)	TUNER	---	OUT 1+2	STRAIGHT	Auto	Graves : 0,0dB Aigus : 0,0dB	Désactivé	Activé	Activé	0	Auto	Désactivé	Désactivé	-40,0dB	Auto	0ms	Modèle1	Naturel



Profiter de l'effet de champ sonore favori

Cet appareil est aussi pourvu d'un processeur numérique de champ sonore Yamaha (DSP). La lecture multivoies depuis presque n'importe quelle source audio peut être disponible à l'aide d'une série de décodeurs sonores et de divers programmes d'effet de champ sonore enregistrés sur le processeur. Les programmes d'effet de champ sonore intégrés à cette unité sont appelés « programmes sonores ».

Sélection des programmes sonores et des décodeurs sonores

Cette unité offre des programmes sonores dans de nombreuses catégories qui conviennent aux films, à la musique et à d'autres usages. Choisissez un programme sonore qui offre le meilleur son avec la source que vous avez choisi pour la lecture, plutôt que de faire confiance au nom ou à l'explication du programme.

Les programmes sonores sont enregistrés pour chaque source d'entrée. Lorsque vous modifiez la source d'entrée, le programme sonore précédemment sélectionné pour cette source d'entrée est à nouveau appliqué.

Sélection du programme sonore (p. 54) :

Catégorie CLASSICAL : appuyez à plusieurs reprises sur

18 CLASSICAL 🌱1

Catégorie LIVE/CLUB : appuyez à plusieurs reprises sur

18 LIVE/CLUB 🌱1

Catégorie ENTERTAIN : appuyez à plusieurs reprises sur

18 ENTERTAIN 🌱1

Catégorie MOVIE : appuyez à plusieurs reprises sur

18 MOVIE 🌱1

Sélection de la reproduction stéréo (p. 53) :

Appuyez à plusieurs reprises sur **18** STEREO 🌱1

Sélection du décodeur surround :

Appuyez à plusieurs reprises sur **19** SUR. DECODE 🌱1

Mise sous tension du mode de décodage direct (p. 52) :

Appuyez sur **18** STRAIGHT

Mise sous tension du Mode Pur Direct (p. 53) :

Appuyez sur **18** PURE DIRECT

Mise sous tension de Compressed Music Enhancer (p. 53) :

Appuyez à plusieurs reprises sur **19** ENHANCER

Catégories de programme sonore



- Vous pouvez utiliser les témoins d'enceinte sur l'afficheur de la face avant afin de vérifier que les enceintes restituent correctement un son (p. 11).
- Vous pouvez régler des éléments de champ sonore (paramètres de champ sonore) pour chacun des programmes (p. 87).

Profiter du son surround avec la fonction CINEMA DSP

Profiter des programmes sonores sans enceintes de présence

Cette unité vous permet d'utiliser des enceintes surround virtuelles afin de profiter des effets surround de champ sonore, même sans enceintes surround (mode Virtual CINEMA DSP). Vous pouvez même profiter d'une présence sonore d'ambiance avec une simple configuration minimale des enceintes avant uniquement.

Cette unité passe automatiquement au mode Virtual CINEMA DSP lorsque Surround est réglé sur « Aucune » dans Configuration

(p. 95). 🌱2

Profiter de programmes sonores avec un casque

Même si un casque est raccordé, vous pouvez facilement profiter de la présence de champ sonore de reproduction (mode SILENT CINEMA). 🌱3

🌱1 : Un programme sonore, une option de reproduction stéréo ou un décodeur sonore peut également être sélectionné en appuyant sur **6** PROGRAM ▲ / ▼.

🌱2 : Néanmoins, le mode Virtual CINEMA DSP n'est pas disponible dans les conditions suivantes :

- Lorsqu'un casque est raccordé à cette unité.
- Lorsqu'un « 7ch Stereo » ou un programme sonore « 2ch Stereo » est sélectionné.
- Lorsque le Mode Pur Direct ou le mode de décodage direct est sélectionné.

🌱3 : Néanmoins, le mode SILENT CINEMA n'est pas disponible dans les conditions suivantes :

- Lorsqu'un programme sonore « 2ch Stereo » est sélectionné.
- Lorsque le Mode Pur Direct ou le mode de décodage direct est sélectionné.





■ Profiter de champs sonores plus spatiaux (mode CINEMA DSP 3D)

Le mode CINEMA DSP 3D crée un champ sonore précis et intensif dans la salle d'écoute.

Le raccordement des enceintes de présence est recommandé afin de bénéficier pleinement des effets du mode CINEMA DSP 3D.

Vérifiez les points suivants avant d'utiliser. 🌱 1

- Raccordez les enceintes de présence aux prises EXTRA SP1 ([p. 20](#)).
- Activez CINEMA DSP 3D dans le menu Option ([p. 58](#)).

Lorsqu'un programme sonore s'exécute en mode CINEMA DSP 3D, le témoin CINEMA DSP 3D de la face avant s'allume.



S'allume

■ Profiter des programmes sonores sans enceintes de présence

Cette unité vous permet d'utiliser des enceintes de présence virtuelle afin de créer un champ sonore stéréoscopique précis, même lorsqu'aucune enceinte de présence n'est connectée (mode Virtual CINEMA DSP 3D). Vous pouvez même profiter de la présence de son surround avec des enceintes avant, une enceinte centrale et des enceintes surround.

Cette unité passe automatiquement en mode Virtual CINEMA DSP 3D lorsque les enceintes de présence ne sont pas disponibles. Vérifiez les points suivants avant d'utiliser.

- Connectez, au minimum, les enceintes avant, l'enceinte centrale et les enceintes surround.
- Activez l'enceinte centrale et les enceintes surround dans « Configuration » ([p. 94](#)).
- Activez CINEMA DSP 3D dans le menu Option ([p. 60](#)).

Profiter de lecture non traitées (Mode de décodage direct)

Utilisez le mode de décodage direct lorsque vous souhaitez procéder à une lecture sans traitement de champ sonore. Vous pouvez lire comme suit en mode de décodage direct.

Sources à 2 voies telles que CD

Le son stéréo est restitué via les enceintes avant gauche et droite.

Sources de lecture multivoies telles que BD/DVD

Lit un son depuis une source de lecture sans appliquer d'effets de champ sonore à l'aide d'un décodeur approprié pour diviser le signal en plusieurs voies.

Appuyez sur **18 STRAIGHT** pour activer le mode de décodage direct.



Pour désactiver le mode de décodage direct, appuyez à nouveau sur **18 STRAIGHT**.



Correction précédemment sélectionnée

🌱 1 : Néanmoins, le mode CINEMA DSP 3D n'est pas disponible dans les conditions suivantes :

- Lorsqu'un casque est raccordé à cette unité.
- Lorsqu'un « 7ch Stereo » ou un programme sonore « 2ch Stereo » est sélectionné.
- Lorsque le Mode Pur Direct ou le mode de décodage direct est sélectionné.

Profiter de la qualité du son Hi-Fi (Mode Pur Direct)

Le Mode Pur Direct permet d'écouter le son de la source sélectionnée dans toute sa pureté en haute fidélité. Lorsque le Mode Pur Direct est activé, cette unité lit la source sélectionnée avec le dernier circuit. 🌟1

Appuyez sur **18** PURE DIRECT pour mettre sous tension le Mode Pur Direct. 🌟2

Pour désactiver le Mode Pur Direct, appuyez à nouveau sur **18** PURE DIRECT.

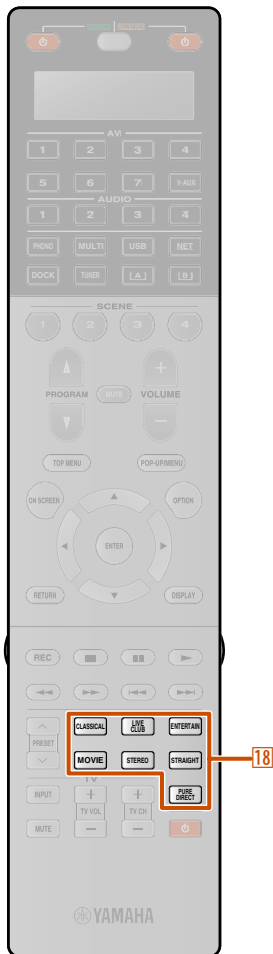

Profiter d'une lecture stérééo

Sélectionnez « 2ch Stereo » depuis les programmes sonores lorsque vous souhaitez lire un son stérééo à 2 voies (uniquement depuis les enceintes avant), indépendamment de la source de lecture.

La sélection de « 2ch Stereo » permettra une lecture comme suit pour la lecture de sources CD et BD/DVD.

Sources à 2 voies telles que CD

Le son stérééo est restitué via les enceintes avant.

Sources multivoies telles que BD/DVD

Les voies de lecture autres que les voies avant dans la source de lecture sont mélangées avec les voies avant et lues par les enceintes avant.

Appuyez à plusieurs reprises sur **18** STEREO pour sélectionner « 2ch Stereo ».



Pour désactiver la lecture stérééo, appuyez sur une des **18** Touches de sélection sonore pour sélectionner un programme sonore autre que « 2ch Stereo ».

Profiter d'une source de musique comprimée avec une meilleure qualité du son (Compressed Music Enhancer)

Compressed Music Enhancer améliore la qualité sonore de la source de musique comprimée pour se rapprocher de sa profondeur et de sa largeur d'origine. 🌟3

Ce mode peut être utilisé avec d'autres modes DSP.

Appuyez sur **19** ENHANCER pour mettre Compressed Music Enhancer sous tension.



Ce témoin s'allume lorsque Compressed Music Enhancer est activé.

Pour désactiver Compressed Music Enhancer, appuyez à nouveau sur **19** ENHANCER.

🌟1 : Les caractéristiques suivantes sont désactivées en Mode Pur Direct.

- programme sonore, graves/aigus, Sélection PEQ et Adaptive DRC
- affichage et fonctionnement du menu Option et du menu ON SCREEN

🌟2 : Alors que le Mode Pur Direct est activé, l'écran de l'afficheur de la face avant s'éteint afin de réduire le bruit. Lors de la mise sous tension du Mode Pur Direct, l'écran se rallume.

🌟3 : Néanmoins, Compressed Music Enhancer n'est pas disponible dans le son suivant :

- dont le fréquence d'échantillonnage des signaux de ce dernier est supérieure à 48 kHz
- Stream haute définition

Programmes sonores

CINEMA DSP dans le tableau indique le programme sonore pour CINEMA DSP.

■ Catégorie : CLASSICAL

Ce champ sonore convient à l'écoute de sources de musique telles que des CD.

Hall in Munich CINEMA DSP	Ce champ sonore simule une salle de concert de 2500 places environ située à Munich, aux parois intérieures revêtues de boiseries, comme c'est l'usage dans les salles de concerts européennes. Réverbérations fines et magnifiques, bien réparties, créant une atmosphère calmante. Le siège virtuel de l'auditeur est au centre gauche de la salle.
Hall in Vienna CINEMA DSP	Salle de concert de taille moyenne, à environ 1700 places, de forme rectangulaire comme c'est l'usage à Vienne. Les piliers et les stucs ornementaux créent des réflexions extrêmement complexes venant de toute part, produisant des sons amples et riches.
Hall in Amsterdam CINEMA DSP	La grande salle de réunion à la forme d'une boîte à chaussures héberge environ 2200 sièges autour d'un cercle. Les réflexions sont riches et plaisantes alors que le son voyage librement.
Church in Freiburg CINEMA DSP	Située au sud de l'Allemagne, cette grande église en pierres présente une tour pointue de 120 mètres de haut. Sa forme allongée et étroite ainsi que le haut plafond permettent un temps de réverbération allongé et un temps de réflexion initiale limité. Par conséquent, la riche réverbération plutôt que le son lui-même reproduit l'atmosphère de l'église.
Church in Royaumont CINEMA DSP	Ce programme caractérise le champ sonore créé par le réfectoire (salle à manger) d'un beau monastère Gothique médiévale situé à Royaumont dans la banlieue de Paris.
Chamber CINEMA DSP	Cette correction recrée un espace relativement grand avec un plafond haut comme dans une salle d'audience d'un palais. Les réverbérations agréables sont adaptées à la musique de cour ou à la musique de chambre.

■ Catégorie : LIVE/CLUB

Ce champ sonore convient à l'écoute de sources de musique telles que des CD.

Village Vanguard CINEMA DSP	Le club de Jazz se trouve sur la 7ème Avenue à New York. Ce petit club et son plafond bas permettent aux puissantes réflexions de converger vers le plateau situé au centre.
Warehouse Loft CINEMA DSP	L'entrepôt ressemble à des lofts dans Soho. Le son se reflète sur les murs en béton avec clairement beaucoup d'énergie.
Cellar Club CINEMA DSP	Cette correction simule un club de musique au plafond bas et à l'atmosphère accueillante. Le champ sonore vivant et réaliste se caractérise par un son puissant, comme si l'auditeur était juste devant une petite scène.
The Roxy Theatre CINEMA DSP	Ce champ sonore restitue l'ambiance d'un club de rock d'environ 460 places à Los Angeles. Le siège virtuel de l'auditeur est au centre gauche de la salle.
The Bottom Line CINEMA DSP	Ce programme reproduit le champ sonore devant la scène du The Bottom Line, le légendaire club de jazz de New York. Environ 300 personnes peuvent prendre place à droite et à gauche dans un environnement sonore vibrant et réaliste.







■ Catégorie : ENTERTAINMENT

Les programmes sonores sont optimisés pour des sources vidéo telles que des programmes de télévision et des jeux.

Sports CINEMA DSP	Cette correction permet d'écouter des émissions sportives et de variété en stéréo ce qui les rendra plus vivantes. Lors d'émissions sportives, les voix du commentateur et de l'annonceur sont nettement au centre tandis que l'ambiance du stade occupe le plus grand espace possible de manière à envelopper l'auditeur.
Action Game CINEMA DSP	Ce champ sonore convient aux jeux d'actions, par exemple les courses de voiture, les jeux de combat et les jeux FPS. La réalité de, et l'accent sur, divers effets permettent au joueur d'avoir l'impression d'être au centre de l'action, permettant une plus grande concentration. Utilisez ce programme avec Compressed Music Enhancer pour un champ sonore plus dynamique et plus fort.
Roleplaying Game CINEMA DSP	Ce champ sonore convient aux jeux de rôle et d'aventure. Ce programme ajoute de la profondeur au champ sonore pour une reproduction naturelle et réaliste de musique de fond, des effets spéciaux et des dialogues depuis une large variété de scènes. Utilisez ce programme avec Compressed Music Enhancer pour un champ sonore plus spatial et plus claire.
Music Video CINEMA DSP	Ce champ sonore correspond à une salle où ont lieu des concerts pop, rock et jazz. Le champ sonore qui accentue la richesse des voix et des solos ainsi que le rythme de la batterie avec le champ sonore ambiant qui restitue l'espace d'une grande salle de concert permettent à l'auditeur de se laisser fondre dans un environnement excitant.
Recital/Opera CINEMA DSP	Ce programme commande la quantité de réverbérations à un niveau optimum et accentue la profondeur et la clarté des voix humaines. « Recital/Opera » offre les réverbérations d'une fosse d'orchestre en face de l'auditeur et confère en même temps la position acoustique et la sensation d'être présent sur la scène. Le champ de son surround est relativement modéré, mais les données pour les effets de la salle de concert sont utilisées pour représenter la beauté inhérente de la musique. L'auditeur ne sera pas épuisé même après de longues heures d'opéra.

■ Catégorie : MOVIE

Programmes sonores optimisés pour l'affichage de sources vidéo telles que films.

Standard 	Cette correction crée un champ sonore accentuant l'impression d'ambiance sans perturber le positionnement original du son correspondant aux différentes voies d'une gravure Dolby Digital et DTS. Il répond au concept de cinéma idéal où le public est enveloppé de belles réverbérations venant de la gauche, de la droite et de l'arrière.
Spectacle 	Cette correction restitue l'ambiance spectaculaire des superproductions cinématographiques. Il reproduit le champ sonore d'un grand cinéma correspondant aux films en cinémascope ou grand écran avec une excellente dynamique offrant tout à partir des sons les plus fins jusqu'aux sons les plus puissants et impressionnants.
Sci-Fi 	Cette correction restitue le son très élaboré des tout derniers films de science fiction et des films contenant des effets spéciaux. Elle reproduit des dialogues se distinguant nettement des effets sonores et de la musique de fond pour toutes sortes d'ambiances cinématographiques virtuelles.
Adventure 	Cette correction est idéale pour reproduire avec précision le son des films d'action et d'aventure. Ce champ sonore restreint les réverbérations et met l'accent sur la reproduction d'un espace large, de la gauche à la droite. La profondeur est également restreinte pour garantir une meilleure séparation des voies audio et la clarté du son.
Drama 	Ce champ sonore se caractérise par des réverbérations stables, adaptées à un grand nombre de films, comme les fictions, les comédies ou les comédies musicales. Les réverbérations sont modestes mais offrent une sensation 3D optimale avec des effets sonores et de la musique de fond léger mais restituant bien le volume autour de dialogues clairs et de la position centrale de manière à ne pas fatiguer à la longue le spectateur.
Mono Movie 	Cette correction est destinée aux sources vidéo monophoniques, par exemple les films classiques joués dans les bons vieux cinémas. Elle ajoute l'expansion et la réverbération optimales au son original pour recréer un espace confortable avec une certaine profondeur sonore.

■ Catégorie : STEREO

Les programmes sonores sont optimisés pour écouter des sources stéréo.

2ch Stereo	Utilisez cette correction pour que les sources multivoies soient réduites à 2 voies. Les signaux multivoies appliqués à l'entrée sont réduits à des signaux à 2 voies et restitués par les enceintes gauche et droite.
7ch Stereo 	Utilisez cette correction pour que le son sorte sur toutes les enceintes. Lors de la lecture de sources multivoies, cet appareil mélange la source sur 2 voies, ensuite restitue le son par toutes les enceintes. Cette correction crée un champ sonore très large qui convient bien à la musique de fond lors de soirées entre amis, etc.

■ Catégorie : SUR.DECODE (mode de décodage surround)

Sélectionnez cette correction pour lire des sources avec les décodeurs sélectionnés. Vous pouvez lire des sources audio à 2 voies et jusqu'à 7 voies à l'aide d'un décodeur surround.

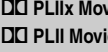
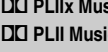
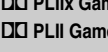
 Pro Logic	Reproduit le son à l'aide du décodeur Dolby Pro Logic. Il convient à tous types de sources audio.
 PLIIx Movie / PLII Movie	Reproduit le son à l'aide du décodeur Dolby Pro Logic IIx (ou Dolby Pro Logic II). Il convient aux films. 🌟1
 PLIIx Music / PLII Music	Reproduit le son à l'aide du décodeur Dolby Pro Logic IIx (ou Dolby Pro Logic II). Il convient à la musique. 🌟1
 PLIIx Game / PLII Game	Reproduit le son à l'aide du décodeur Dolby Pro Logic IIx (ou Dolby Pro Logic II). Il convient aux jeux. 🌟1
Neo:6 Cinema	Reproduit le son à l'aide du décodeur DTS Neo:6. Il convient aux films.
Neo:6 Music	Reproduit le son à l'aide du décodeur DTS Neo:6. Il convient à la musique.

🌟1 : Vous ne pouvez pas sélectionner le décodeur Dolby Pro Logic IIx dans les conditions suivantes :

- Lorsque « Surr. arr. » est réglé sur « Aucune » (p. 95).
- Lorsque le casque est raccordé.

Utilisation de l'afficheur du téléviseur pour commander cette unité

Cette unité caractérise un affichage sur l'écran (OSD) sophistiqué qui vous aide à commander la fonction d'amplificateur de cette unité. Grâce à l'OSD, vous pouvez afficher les informations des signaux reproduits et l'état de cette unité. Le guidage visuel simplifie les opérations pour les menus.

Opérations de base via l'afficheur de l'écran du téléviseur

Un écran de téléviseur est nécessaire pour afficher le menu ON SCREEN ou le menu Option. Reportez-vous à « Raccordement d'un moniteur TV » pour obtenir les instructions concernant le raccordement à un écran de téléviseur (p. 28).

Cette section décrit les opérations de base relatives à la configuration de « Entrée », « Scène » et « Programme sonore » à l'aide de l'OSD.

Appuyez sur **8** ON SCREEN.

Le menu ON SCREEN s'affiche sur l'écran du téléviseur.

Sélection d'une source d'entrée

- 1 Utilisez **9** Curseur Δ / ∇ pour sélectionner « Entrée » et appuyez sur **9** ENTER.

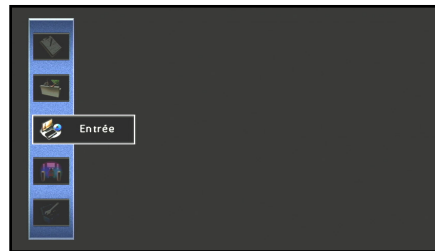

Des icônes de source d'entrée s'affichent en bas de l'écran du téléviseur.

- 2 Utilisez **9** Curseur \langle / \rangle pour sélectionner une source d'entrée appuyez sur **9** ENTER.

La source d'entrée est sélectionnée.

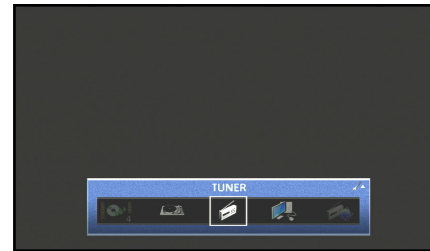

- Appuyer sur **9** RETURN permet d'afficher l'écran du menu précédent. Appuyez à plusieurs reprises sur **9** RETURN pour fermer le menu ON SCREEN.
- En plus de sélectionner une source d'entrée, des réglages détaillés pour chaque source d'entrée peuvent être configurés. Reportez-vous à « Configuration des sources d'entrée (menu Entrée) » (p. 81) pour de plus amples détails.

Sélection d'une scène

- 1 Utilisez **9** Curseur Δ / ∇ pour sélectionner « Scène » et appuyez sur **9** ENTER.



Des icônes de Scène s'affichent en bas de l'écran du téléviseur.

- 2 Utilisez **9** Curseur \langle / \rangle pour sélectionner une scène et appuyez sur **9** ENTER.

La scène est sélectionnée.



- Appuyer sur **9** RETURN permet d'afficher l'écran du menu précédent. Appuyez à plusieurs reprises sur **9** RETURN pour fermer le menu ON SCREEN.
- Reportez-vous à « Modification des réglages d'entrée d'une simple pression (fonction SCENE) » (p. 50) pour plus de détails concernant les réglages de scène par défaut.
- Les réglages détaillés de la fonction SCENE peuvent être édités. Reportez-vous à « Édition de la fonction SCENE (menu Scène) » (p. 84) pour de plus amples détails.

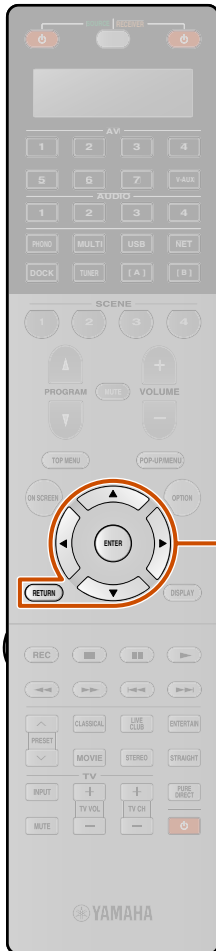

■ Sélection d'un programme sonore

- 1** Utilisez **[9] Curseur Δ / ∇** pour sélectionner « Programme sonore » et appuyez sur **[9] ENTER**.



Des icônes de programme sonore s'affichent en bas de l'écran du téléviseur.

- 2** Utilisez **[9] Curseur \leftarrow / \rightarrow** pour sélectionner un programme sonore et appuyez sur **[9] ENTER**.

Le programme sonore est sélectionné.

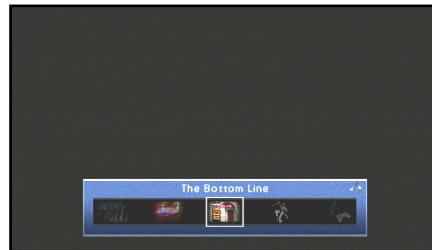

- Appuyer sur **[9] RETURN** permet d'afficher l'écran du menu précédent. Appuyez à plusieurs reprises sur **[9] RETURN** pour fermer le menu ON SCREEN.
- Reportez-vous à « Profiter de l'effet de champ sonore favori » ([p. 51](#)) pour divers programmes sonores.
- Vous pouvez configurer les réglages détaillés pour chaque programme sonore. Reportez-vous à « Réglage des paramètres du programme sonore (menu Programme sonore) » ([p. 87](#)) pour de plus amples détails.

REMARQUES

Les menus peuvent être utilisés et l'état de cette unité confirmé à partir des trois afficheurs principaux suivants.

- **Menu ON SCREEN** ([p. 81](#))
- **Menu Option** ([p. 58](#))
- **Fenêtre de Contenu** ([p. 62](#))

Les fonctions de ces menus et de l'état peuvent être utilisées pour configurer un plus grand nombre de fonctions outre le fait de sélectionner « Entrée », « Scène » et « Programme sonore ». Reportez-vous à chaque référence pour plus de détails concernant les menus et l'état.



Configuration des réglages spécifiques à une source d'entrée individuelle (menu Option)

Cette unité possède un menu Option unique pour chaque source d'entrée. Les menus Option peuvent être utilisés pour activer des fonctions telles que l'atténuation volume pour des sources d'entrée compatibles ou pour afficher des données audio/vidéo.

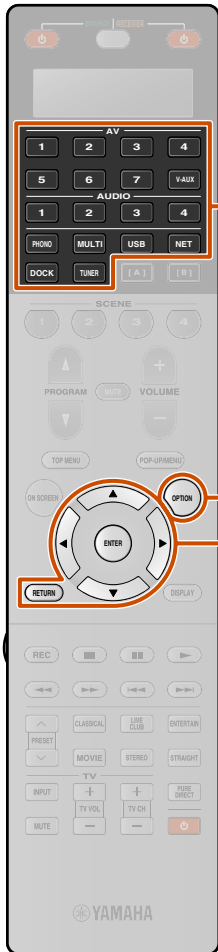

Affichage et configuration du menu Option

Les opérations du menu Option apparaissent sur l'afficheur de la face avant ou sur l'écran du téléviseur. L'écran du téléviseur est utilisé ici pour expliquer l'opération.

1 Utilisez **[4] Sélecteur d'entrée** pour sélectionner une source d'entrée à laquelle les options seront appliquées.

2 Appuyez sur **[16] OPTION**.

Le menu Option s'affiche.

Menu Option

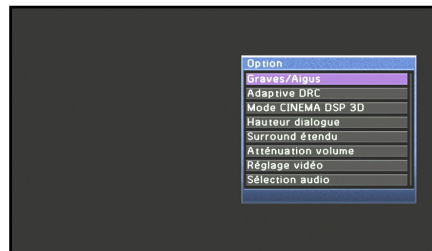

Les réglages affichés du menu Option varient en fonction de la source d'entrée.

Pour de plus amples informations, reportez-vous au « Menu Option » sur la page suivante.

3 Utilisez **[9] Curseur \triangle / ∇** pour sélectionner le réglage souhaité et appuyez sur **[9] ENTER**.

Les paramètres de l'élément sélectionné sont affichés.

4 Utilisez **[9] Curseur \leftarrow / \rightarrow** pour sélectionner l'élément souhaité (ou activer une fonction).

- Appuyez sur **[9] RETURN** pour afficher l'écran précédent ou fermer le menu Option.
- Le menu Option peut se fermer automatiquement selon les fonctions activées.

5 Appuyez sur **[16] OPTION** pour fermer le menu Option.

Les touches sur la commande à distance peuvent ne pas fonctionner pendant quelques secondes après la fermeture du menu Option. Si cela se produit, sélectionnez à nouveau la source d'entrée.

Menu Option

Les éléments suivants sont fournis pour chaque source d'entrée. « ✓ » indique le menu disponible pour chaque source d'entrée. 🌟1

	AV1-4	AV5-7	V-AUX	AUDIO1-4	PHONO	MULTI CH	USB	PC	NET RADIO	DOCK (iPod)	DOCK (Bluetooth)	TUNER
Graves/Aigus	✓	✓	✓	✓	✓		✓	✓	✓	✓	✓	✓
Adaptive DRC	✓	✓	✓	✓	✓		✓	✓	✓	✓	✓	✓
Mode CINEMA DSP 3D	✓	✓	✓	✓	✓		✓	✓	✓	✓	✓	✓
Hauteur dialogue 🌟2	✓	✓	✓	✓	✓		✓	✓	✓	✓	✓	✓
Surround étendu	✓	✓	✓	✓ 🌟3								
Atténuation volume	✓	✓	✓	✓	✓	✓	✓	✓	✓	✓	✓	✓
Réglage vidéo	✓		✓	✓ 🌟4	✓ 🌟4							
Sélection audio	✓		✓	✓ 🌟3	✓ 🌟3							
Aléatoire							✓	✓		✓ 🌟5		
Répéter							✓	✓		✓ 🌟5		
Connexion											✓	
Déconnexion											✓	
Jumelage											✓	

🌟1 : Lorsque « Graves/Aigus », « Adaptive DRC », « Mode CINEMA DSP 3D », « Hauteur dialogue » ou « Surround étendu » est réglé pour une source d'entrée, la même valeur est appliquée aux autres sources d'entrée et « ALL » apparaît sur l'afficheur de la face avant. Lorsque les réglages spécifiques à une certaine source d'entrée sont sélectionnés, le nom de la source d'entrée apparaît sur l'afficheur de la face avant. Si le nom de la source d'entrée a été modifié (☞p. 82), le nom initial de la source d'entrée s'affiche.

🌟2 : « Hauteur dialogue » peut uniquement être réglé lorsque les enceintes de présence sont disponibles.

🌟3 : Cette fonction est uniquement disponible lorsque « Coax/Opt » est attribué à cette source d'entrée à partir de « Attribution entrée » dans le menu Réglage. Reportez-vous à la section « Attribution des prises de sortie et d'entrée d'appareil » pour plus de détails (☞p. 106).

🌟4 : Cette fonction peut uniquement être réglée lorsque « Composantes » est attribué à cette source d'entrée à partir de « Attribution entrée » dans le menu Réglage. Reportez-vous à la section « Attribution des prises de sortie et d'entrée d'appareil » pour plus de détails (☞p. 106).

🌟5 : Non disponible pour le Système sans fil Yamaha pour iPod.



Réglage des aigus/graves

Graves/Aigus

Vous pouvez ajuster l'équilibre de la bande HF (aigus) et la bande LF (Basses) des sons émis par les enceintes avant gauche et droite pour obtenir la tonalité souhaitée.

Plage réglable	-6,0 dB à +6,0 dB
Intervalle de réglage	0,5 dB

Réglage automatique du niveau sonore pour rendre même les volumes bas plus audibles

Adaptive DRC

Règle la plage dynamique en association avec le niveau du volume (de minimum à maximum). Lorsque cet élément est réglé sur « Activé », les effets sonores et les dialogues sont plus clairs. 🌟1

Désactivé (par défaut)	Ne règle pas la plage dynamique automatiquement.
Activé	La dynamique s'ajuste automatiquement.

Lorsque « Activé » est sélectionné, la dynamique est réglée comme suit.

Si le niveau du volume est faible, la dynamique est étroite.

Si le niveau du volume est élevé, la dynamique est large.

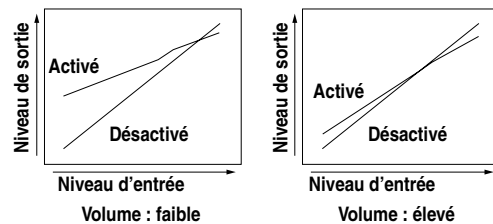

Profiter de champs sonores plus spatiaux

Mode CINEMA DSP 3D

Lorsque CINEMA DSP 3D est activé, choisissez s'il faut utiliser les programmes sonores en mode CINEMA DSP 3D (p. 52).

Règle la position verticale des dialogues

Hauteur dialogue

Règle la position verticale du son central telle que des dialogues lorsque des enceintes de présence sont utilisées. Augmenter ce paramètre permettra d'élever la position.

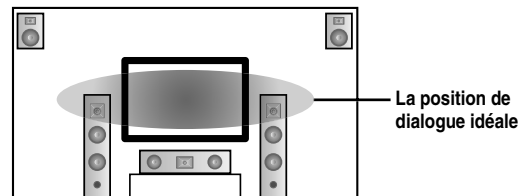

La position de dialogue idéale

Si le dialogue semble sortir à partir d'une position inférieure à l'écran du moniteur vidéo, augmentez ce paramètre.

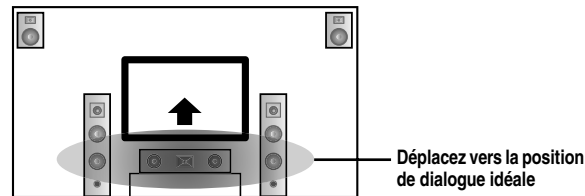

Déplacez vers la position de dialogue idéale

« 0 » (par défaut) correspond à la position la plus basse et « 5 » à la position la plus haute.

- « Hauteur dialogue » peut uniquement être réglé lorsque les enceintes de présence sont disponibles.
- Il vous est impossible de déplacer la position de dialogue en-dessous du réglage par défaut.

Sélection de la méthode de lecture de signal à 5.1 voies

Surround étendu

Choisit de reproduire des signaux d'entrée à 5.1 voies en 6.1 ou 7.1 voies lorsque les enceintes d'ambiance arrière sont utilisées. 🌟2

Auto (par défaut)	Sélectionne automatiquement le décodeur qui convient le mieux si une balise pour la reproduction de la voie d'ambiance arrière est présente et reproduit les signaux en 6.1 ou 7.1 voies.
<input checked="" type="checkbox"/> PLIIx Movie	Reproduit toujours des signaux à 7.1 voies à l'aide du décodeur Dolby Pro Logic IIx Movie que les signaux de voie d'ambiance arrière soient contenus ou pas. Vous pouvez sélectionner ce paramètre lorsque deux enceintes d'ambiance arrière sont raccordées.
<input checked="" type="checkbox"/> PLIIx Music	Reproduit toujours des signaux en 6.1 ou 7.1 voies à l'aide du décodeur Dolby Pro Logic IIx Music qu'ils contiennent ou non des signaux de voie d'ambiance arrière. Vous pouvez sélectionner ce paramètre lorsqu'une ou deux enceintes d'ambiance arrière sont raccordées.
EX/ES	Sélectionne automatiquement le décodeur qui convient le mieux pour les signaux d'entrée qu'une balise pour la reproduction de voie d'ambiance arrière soit présente ou non et reproduit toujours des signaux en 6.1 voies.
Désactivé	Reproduit toujours des voies d'origine qu'une balise pour la reproduction de voie d'ambiance arrière soit présente ou non.

🌟1 : « Adaptive DRC » est également applicable lorsque vous utilisez un casque.

🌟2 : AV5-6 ou AUDIO1-2 sont disponibles lorsque « Canal retour audio » est activé, et la source d'entrée est utilisée pour « Entrée audio TV ».

Réglage du volume entre les sources d'entrée

Atténuation volume

Réduit tout changement de volume lors du basculement entre les sources d'entrée en corrigeant les différences de volume dans chaque source d'entrée. Vous pouvez ajuster ce paramètre pour chaque source d'entrée.

Plage réglable	de -6,0 dB à +6,0 dB
Réglage par défaut	0,0 dB
Intervalles de réglage	Pas de 0,5 dB

Sélection d'un réglage vidéo présélectionné

Réglage vidéo

Permet de sélectionner le « Réglage » (p. 100) souhaité présélectionné à appliqué sur la source d'entrée sélectionnée.

Sélection de prises d'entrée audio



Sélection audio



Sélectionnez la prise d'entrée audio par laquelle le signal de la source est transmis lorsqu'une source d'entrée est raccordée à plus d'une prise.

Auto (par défaut)	Sélectionne automatiquement un signal d'entrée dans l'ordre suivant : (1) HDMI (2) Signal numérique (3) Signal analogique
HDMI	Sélectionne uniquement le signal HDMI. Lorsqu'aucun signal HDMI n'est transmis, aucun son n'est restitué.
Coax/Opt	Sélectionne uniquement un signal coaxial ou optique. Lorsqu'aucun signal n'est transmis, aucun son n'est restitué.
Analogique	Sélectionne uniquement un signal analogique. Si aucun signal analogique n'est transmis, aucun son n'est restitué.

Lecture aléatoire



Aléatoire

Lit des morceaux ou des albums dans un ordre aléatoire. Lorsque la fonction aléatoire est activée, «  » apparaît sur l'écran du téléviseur. 

Désactivé	La fonction aléatoire est désactivée.
Activé 	La fonction aléatoire est activée.
Morceaux 	Lit des morceaux dans un ordre aléatoire.
Albums 	Lit des Albums dans un ordre aléatoire.

Lecture répétée

Répéter

Lits des morceaux ou des albums à plusieurs reprises. Lorsque la fonction répétition est activée, «  (Un seul/Un [iPod]) » ou «  (Tous) » apparaît sur l'écran du téléviseur. 

Désactivé	La fonction répéter est désactivée.
Un seul/Un [iPod]	Lit un morceau à plusieurs reprises.
Tous	Lorsque tous les morceaux ont été lus, revient au début et répète la lecture.

Connectez / Déconnectez l'appareil Bluetooth

Connexion

Déconnexion

Active et désactive la communication avec un appareil Bluetooth (p. 77).

Jumelages d'appareils Bluetooth

Jumelage

Réalise un jumelage de cette unité et d'un appareil Bluetooth (p. 77).

 1 : Non disponible pour le Système sans fil Yamaha pour iPod.

 2 : Cet élément s'affiche uniquement lorsque PC ou USB est sélectionné en tant que source d'entrée.

 3 : Cet élément s'affiche uniquement lorsque DOCK (iPod) est sélectionné en tant que source d'entrée.

Vérification et fonctionnement des sources d'entrée à partir de la fenêtre de contenu

Lorsque USB, NET, DOCK ou TUNER est sélectionné, la fenêtre de contenu s'affiche sur l'écran du téléviseur. Le type de lecture pour iPod, les fonctions pour le syntoniseur FM/AM, la Radio Internet, le PC et l'USB peuvent être réglés dans la fenêtre de contenu.

Un écran de téléviseur est nécessaire pour afficher la fenêtre de contenu. Reportez-vous à « Raccordement d'un moniteur TV » pour obtenir les instructions concernant le raccordement d'un moniteur de télévision (p. 28).

Affichage de la fenêtre de contenu sur l'écran du téléviseur

Appuyez sur **4** USB, **4** NET, **4** DOCK ou **4** TUNER pour afficher la fenêtre de contenu.

La fenêtre de contenu est composée de deux afficheurs principaux, la vue Lecture en cours et la vue Navigation.

Ci-dessous se trouve l'exemple de la vue Lecture en cours pour DOCK (iPod).

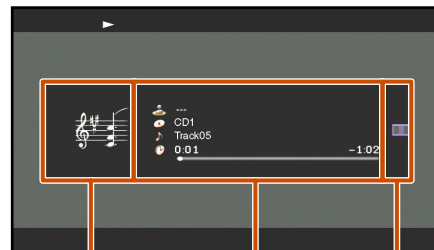

- ① **Affichage de l'image**
L'icône pour chaque source d'entrée ou album art s'affiche.
- ② **Affichage des informations**
Les informations concernant la source d'entrée actuelle s'affichent.

③ Zone des touches d'écran

Les touches pour commander chaque source d'entrée sont affichées ici. Ces touches varient en fonction de l'entrée sélectionnée. Pour plus de détails sur les opérations relatives à chaque entrée, reportez-vous à ce qui suit.

- Stations FM/AM (p. 64)
- Serveurs PC (p. 67)
- Mémoire USB (p. 69)
- Radio Internet (p. 71)
- iPod (p. 74)

- Dans la vue Lecture en cours, appuyez sur **9** ENTER et utilisez **9** Curseur Δ / ∇ pour sélectionner une touche. Puis appuyez sur **9** ENTER pour exécuter la sélection.
- Dans la vue Navigation, appuyez sur **9** Curseur \triangleright et utilisez **9** Curseur Δ / ∇ pour sélectionner une touche. Puis appuyez sur **9** ENTER pour exécuter la sélection.
- Appuyez à plusieurs reprises sur **9** RETURN pour quitter l'opération.

Permutation de l'afficheur entre la vue Lecture en cours et la vue Navigation

Vous pouvez permuter l'affichage entre la vue Lecture en cours et la vue Navigation avec les méthodes suivantes.

- Appuyez sur **17** DISPLAY pour passer entre la vue Lecture en cours et la vue Navigation.
- Dans la vue Lecture en cours, appuyez sur **9** ENTER et utilisez **9** Curseur Δ / ∇ pour sélectionner l'icône . Puis appuyez sur **9** ENTER pour passer sur la vue Navigation.

- Dans la vue Navigation, appuyez sur **9** Curseur \triangleright et utilisez **9** Curseur Δ / ∇ pour sélectionner l'icône . Puis appuyez sur **9** ENTER pour passer sur la vue Lecture en cours.

Vue Navigation



Vue Lecture en cours

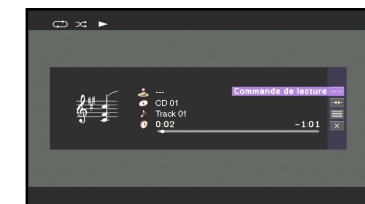

Lors de la sélection de « DOCK (iPod) » en tant que source d'entrée et de la lecture de la vidéo de iPod/iPhone, l'écran permute comme suit en appuyant à plusieurs reprises sur **17** DISPLAY.

Affichage Lecture en cours → Affichage Navigation Ecran de lecture vidéo → (la fenêtre disparaît) → affichage Lecture en cours

Syntonisation FM/AM

Lors de l'utilisation de la syntonisation FM/AM, réglez la direction de l'antenne FM/AM raccordée à cette unité pour obtenir la meilleure réception.

4 Sélection d'une fréquence pour réception (syntonisation normale)

1 Appuyez sur **[4] TUNER** pour basculer vers l'entrée de syntoniseur.

2 Appuyez sur **[24] FM** ou sur **[24] AM** pour sélectionner une bande de réception.



3 Utilisez **[24] TUN./CH** \wedge / \vee pour régler une fréquence de réception.

[24] TUN./CH \wedge

Augmente la fréquence. Appuyez et maintenez la touche enfoncée pendant plus d'une seconde pour rechercher automatiquement une station sur une fréquence plus élevée que la fréquence actuelle. 💡1

[24] TUN./CH \vee

Diminue la fréquence. Appuyez et maintenez la touche enfoncée pendant plus d'une seconde pour rechercher automatiquement une station sur une fréquence plus basse que la fréquence actuelle. 💡1

S'allume lors de la réception d'une émission depuis une station



S'allume lors de la réception d'une émission stéréo

■ Saisie d'un numéro de fréquence

En mode de syntonisation normale, utilisez les **[21] Touches numériques** pour saisir une fréquence. Laissez tomber le point de décimal lors de la saisie d'un numéro. 💡2
Par exemple, entrez le chiffre comme suit pour sélectionner une station sur 98,5 MHz.



■ Enregistrement manuel des stations (Manual Preset)

Sélectionnez les stations manuellement et enregistrez-les individuellement en tant que présélection.

1 Accordez la station que vous souhaitez enregistrer en vous reportant à « Sélection d'une fréquence pour réception (syntonisation normale) ».

2 Utilisez une des méthodes suivantes pour enregistrer la station que vous recevez actuellement.

■ Enregistrement sur un numéro de présélection sur lequel aucune station n'est enregistrée

Appuyez sur **[24] MEMORY** pendant 3 secondes minimum. La station sera automatiquement enregistrée sur le numéro de présélection le plus bas disponible (ou le nombre suivant après celui enregistré le plus récemment).

Fréquences enregistrées



Continue à la page suivante

💡1 : Lors de la recherche d'une station, relâchez la touche une fois la recherche démarrée.

💡2 : « Wrong Station! » apparaît sur l'afficheur de la face avant lorsque vous saisissez une fréquence qui ne correspond pas à la plage acceptable. Assurez-vous que la fréquence saisie est correcte.



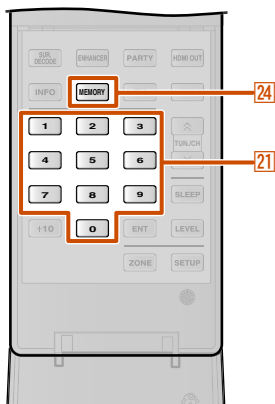

■ Désignation d'un numéro de présélection pour l'enregistrement

Appuyez une fois sur **[24]MEMORY** pour afficher « Manual Preset » sur l'afficheur de la face avant. Après un court instant, le numéro de présélection où la station a été enregistrée apparaîtra. 🌱1

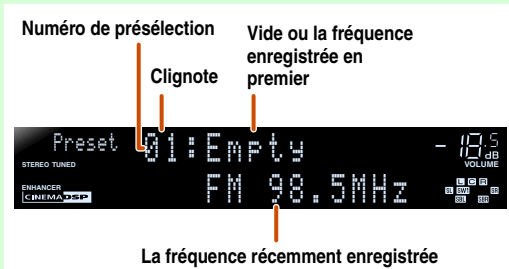

Appuyez sur **[10]PRESET ^ / v** pour sélectionner le numéro sur lequel enregistrer la station, ensuite, appuyez sur **[24]MEMORY** pour enregistrer.

Pour sélectionner une station enregistrée, appuyez sur [10]PRESET ^ / v pour sélectionner le numéro de présélection de la station. 🌱2

Naviguer sur le syntoniseur FM/AM à partir de la fenêtre de contenu

La station actuellement reçue peut être vérifiée à partir du menu affiché sur l'écran du téléviseur. Diverses opérations du syntoniseur FM/AM peuvent être réalisées à partir de la fenêtre de contenu plutôt qu'à partir des commandes sur l'afficheur de la face avant. La fenêtre de contenu s'affiche lorsque la touche **[4]TUNER** est enfoncée.

Vous pouvez commander le syntoniseur FM/AM à partir de la vue Lecture en cours ou de la vue Navigation.

■ Fonctionnement à partir de la vue Lecture en cours

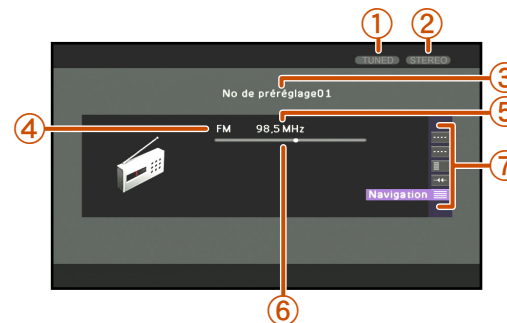

- ① **Témoin syntonisé**
S'allume lors de la réception d'une station.
- ② **Témoin stéréo**
S'allume lors de la réception d'une émission stéréo. Lorsque « Mode FM » est réglé sur « Mono », le témoin ne s'allume pas.
- ③ **Numéro de présélection**
Le numéro de présélection choisi s'affiche.
- ④ **Bande**
La bande sélectionnée (FM ou AM) s'affiche.
- ⑤ **Fréquence**
La fréquence actuellement reçue s'affiche.
- ⑥ **Guide fréquence**
La fréquence actuellement reçue s'affiche tel qu'un curseur sur la barre.
- ⑦ **Zone des touches d'écran**
Les touches pour les opérations disponibles sont affichées. Reportez-vous à « Touches d'écran sur la vue Lecture en cours » pour plus de détails.

🌱1 : Appuyez sur **[9]RETURN** ou attendez sans effectuer d'opération pendant 30 secondes pour quitter le mode Manual Preset.

🌱2 : Pour sélectionner une station en sélectionnant un numéro de présélection, utilisez les **[21]Touches numériques** pour saisir le numéro de présélection de la station que vous souhaitez écouter. Lorsqu'un numéro incorrect est saisi, « Wrong Num. » apparaît sur l'afficheur de la face avant. Assurez-vous que vous avez entré un numéro correct.

- ⑥ **Guide fréquence**
La fréquence actuellement reçue s'affiche tel qu'un curseur sur la barre.
- ⑦ **Zone des touches d'écran**
Les touches pour les opérations disponibles sont affichées. Reportez-vous à « Touches d'écran sur la vue Lecture en cours » pour plus de détails.

Touches d'écran sur la vue Lecture en cours

Pour utiliser ces touches, appuyez d'abord sur **[9]ENTER**. Puis sélectionnez celui que vous souhaitez avec **[9]Curseur Δ / ▽** et **[9]ENTER**.

Accord manuel

Il est possible d'accorder une station FM/AM souhaitée en spécifiant sa fréquence.

FM	Fait passer une bande sur FM.
AM	Fait passer une bande sur AM.
Accord -	Diminue la fréquence.
Accord +	Augmente la fréquence.
Auto -	Recherche automatiquement une station sur une fréquence inférieure à celle de la station actuelle.
Auto +	Recherche automatiquement une station sur une fréquence supérieure à celle de la station actuelle.
Direct	Sélectionne la fréquence manuellement.
Mémoire	Enregistre la station en cours de réception en tant que station présélectionnée. 40 FM/AM stations maximum peuvent être enregistrées.

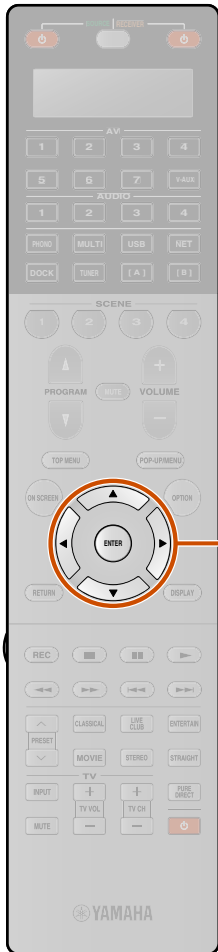

Sélection prééglages

Vous pouvez appeler des stations présélectionnées.

Préréglage -	Sélectionne le numéro de présélection précédent.
Préréglage +	Sélectionne le numéro de présélection suivant.
Préréglage -8	Revient à la page précédente.
Préréglage +8	Passe à la page suivante.
Mémoire	Enregistre la station en cours de réception en tant que station présélectionnée. 40 FM/AM stations maximum peuvent être enregistrées.
Direct	Sélectionne une station directement en entrant le numéro de présélection.

Utilitaire

Mode FM	Sélectionne « Stereo » ou « Mono » lors de la réception de la station FM (esp. 63).
---------	---

Défilement

Bascule la cible de défilement.

Navigation

Change l'affichage sur la vue Navigation.

Fonctionnement à partir de la vue Navigation

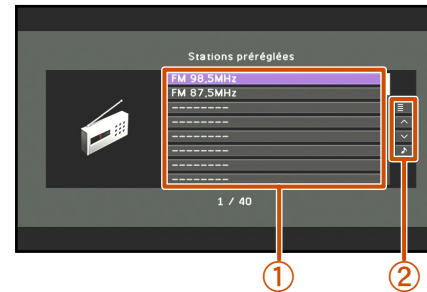

① Liste des stations présélectionnées

La liste des stations présélectionnées est affichée.

② Zone des touches d'écran

Les touches pour les opérations disponibles sont affichées. Reportez-vous à « Touches d'écran sur la vue Navigation » pour plus de détails.

Touches d'écran sur la vue Navigation

Pour utiliser ces touches, appuyez d'abord sur **9** Curseur ▷.

Puis sélectionnez celui que vous souhaitez avec

9 Curseur △ / ▽ et **9** ENTER.

Utilitaire

Préréglage auto	Détecte les stations FM ayant un signal fort et enregistre automatiquement jusqu'à 40 stations FM, en commençant par le chiffre suivant le chiffre actuel (esp. 65). Les stations AM ne peuvent pas être enregistrées à l'aide de « Préréglage auto ».
Annuler prééglage	Supprime l'enregistrement de la station présélectionnée surlignée dans la liste des stations présélectionnées.
Annuler tous préégl.	Efface l'enregistrement de toutes les stations présélectionnées.

1 page vers le haut

1 page vers le bas

Fait défiler la liste sur la page suivante ou précédente.

Lecture en cours

Change l'affichage sur la vue Lecture en cours.



Lecture de syntonisations sur le PC

Vous pouvez profiter d'une lecture de fichiers audio enregistrés sur les PC raccordés à cette unité via votre réseau. Pour lire des fichiers audio sur votre PC, vous devez installer Windows Media Player sur le PC et configurer le réglage de partage de support de Windows Media Player.

Si vous n'utilisez pas de serveur DHCP, configurez manuellement les paramètres de réseau (adresse IP, etc.) de cette unité ([p. 103](#)).

Configuration de Windows Media Player

1 Installez Windows Media Player sur votre PC.

Vous pouvez télécharger le programme d'installation de Windows Media Player à partir du site Web Microsoft, ou utiliser la fonction mise à niveau du Microsoft Windows Media Player installé.

2 Mettez votre PC sous tension, ensuite, permettez la partages de support.

Activez d'abord Windows Media Player, activez le partage de support, ensuite, sélectionnez cette unité en tant que périphérique avec lequel le support est partagé.

REMARQUES

- Certains logiciels de sécurité installés sur votre PC (logiciel anti-virus, logiciel pare-feu, etc.) peuvent bloquer l'accès de cette unité à votre PC. Dans de tels cas, configurez de manière appropriée, le logiciel de sécurité.
- Vous pouvez raccorder cette unité à 16 serveurs PC maximum et chaque serveur doit être raccordé au même sous-réseau que cette unité.

Lecture de musique sur PC

Pour une liste complète des messages d'état qui apparaissent sur l'afficheur de la face avant et l'écran GUI, reportez-vous à « USB et Réseau » ([p. 136](#)).

Les musiques sur PC peuvent être utilisées à partir du menu affiché sur l'écran du téléviseur.

Vous pouvez commander le contenu du PC à partir de la vue Lecture en cours ou de la vue Navigation.

■ Fonctionnement à partir de la vue Navigation

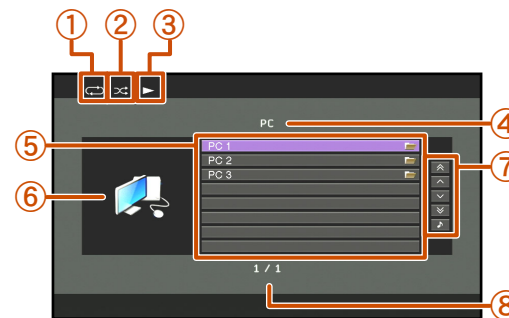

- ① Icône Répéter
- ② Icône Aléatoire
- ③ Icône Lecture
- ④ Nom du répertoire actuel
- ⑤ Éléments de menu
- ⑥ Album / Icône d'entrée
- ⑦ Zone des touches d'écran

Les touches pour les opérations disponibles sont affichées. Reportez-vous à « Touches d'écran sur la vue Navigation » pour plus de détails.

- ⑧ Numéro de menu actuel / Numéro de tous les éléments de menu

Touches d'écran sur la vue Navigation

Pour utiliser ces touches, appuyez d'abord sur [9]Curseur ▷.

Puis sélectionnez celui que vous souhaitez avec

[9]Curseur △ / ▽ et [9]ENTER.

10 pages vers le haut

10 pages vers le bas

Atteint 10 pages en avant ou en arrière.

1 page vers le haut

1 page vers le bas

Fait défiler la liste sur la page suivante ou précédente.

Lecture en cours

Change l'affichage sur la vue Lecture en cours.

1 Appuyez à plusieurs reprises sur [4]NET pour sélectionner « PC » en tant que source d'entrée.

2 Appuyez sur [9]Curseur △ / ▽ pour sélectionner un serveur PC et un fichier musical à lire.

- Pour sélectionner un serveur PC, un dossier ou un fichier, appuyez sur [9]Curseur △ / ▽.
- Pour confirmer la sélection, appuyez sur [9]ENTER.
- Pour revenir au menu précédent, appuyez sur [9]RETURN.

3 Appuyez sur [9]ENTER pour démarrer la lecture.

La vue Lecture en cours apparaît pendant la lecture.



Fonctionnement à partir de la vue Lecture en cours

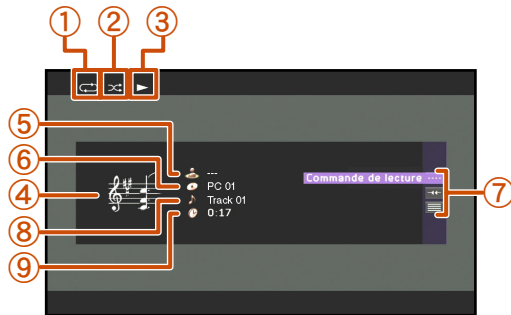

- ① Icône Répéter
- ② Icône Aléatoire
- ③ Icône Lecture
- ④ Image d'album
- ⑤ Nom de l'artiste
- ⑥ Titre de l'album
- ⑦ Zone des touches d'écran
- ⑧ Titre du morceau
- ⑨ Temps écoulé

- Vous pouvez changer l'information affichée sur la face avant en appuyant sur **[20] INFO** (p. 11).
- Les albums sont disponibles uniquement lorsque le fichier contient des données image.

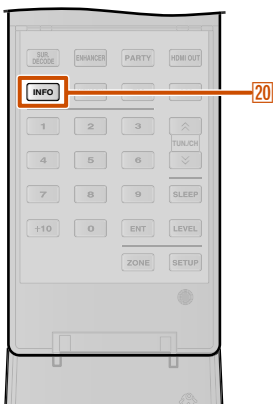

Touches d'écran sur la vue Lecture en cours

Pour utiliser ces touches, appuyez d'abord sur **[9] ENTER**. Puis sélectionnez celui que vous souhaitez avec **[9] Curseur Δ / ▽** et **[9] ENTER**.

Commande de lecture

Commande les fonctions de lecture de base du PC.

	(Lecture)	Démarre la lecture.
	(Arrêt)	Arrête la lecture.
	(Pause)	Arrête temporairement la lecture.
	(Saut -)	Revient au début du morceau actuellement en cours de lecture. Appuyez sur [9] ENTER au début du morceau pour passer à un morceau précédent.
	(Saut +)	Passe au début du prochain morceau.

Défilement

Permute la cible du défilement (nom de l'artiste, titre de l'album ou titre du morceau).

Navigation

Change l'affichage sur la vue Navigation.

Compatibilité du Digital Media Controller

Un appareil contrôleur de support numérique conforme à DLNA (DMC) peut également être utilisé pour commander la lecture de la musique. Reportez-vous à « Utilisation d'un PC pour contrôler cette unité sur un réseau » (p. 83) pour de plus amples détails.

ATTENTION

Lorsque les commandes DMC sont utilisées pour régler le volume, le volume de lecture risque d'être inopinément assourdissant. Cela peut endommager l'unité ou les enceintes. « Volume maximum » peut être utilisé pour spécifier le niveau du volume maximum pour éviter une lecture excessivement assourdissante (p. 98).

Commande de base des fonctions de lecture avec la télécommande

Utilisez les touches de télécommande suivantes pour faire fonctionner vos contenus de PC (lecture, arrêt, saut, etc.).

	Lecture
	Arrêt
	Permute entre la lecture et la pause.
	Saut avant pendant la lecture
	Saut arrière pendant la lecture

Lecture aléatoire/répétée

Utilisez le menu Option pour appliquer les réglages de lecture aléatoire et répétée. Reportez-vous à « Lecture aléatoire » (p. 61) et à « Lecture répétée » (p. 61) pour plus de détails.

1 : Une touche de raccourci ne peut pas être enregistrée lorsqu'un DMC est utilisé.

2 : Réglez « Contrôle DMC » sur « Invalider » pour lire automatiquement le dernier morceau lorsque cette unité est mise sous tension.

Lecture des syntonisations sur les mémoires USB

Vous pouvez profiter de la lecture de fichiers WAV (format PCM uniquement), MP3, WMA, MPEG-4 AAC et FLAC enregistrés sur votre mémoire USB ou votre lecteur portable USB raccordé au port USB sur la face avant de cette unité. Cette unité prend en charge des périphériques de type USB (format FAT 16 ou FAT 32, excepté USB HDD).

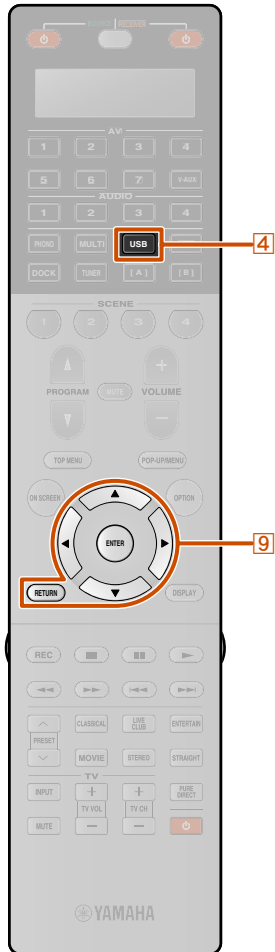

- Vous ne pouvez lire que les fichiers enregistrés dans la première partition.
- Il est possible que certains fichiers ne puissent pas être lus sur des modèles et des types de mémoires USB.
- Pour une liste complète des messages d'état qui apparaissent sur l'afficheur de la face avant et l'écran GUI, reportez-vous à « USB et Réseau » (p. 136).
- Cette unité est compatible avec une fréquence d'échantillonnage allant jusqu'à 48 kHz pour la mémoire USB.

Lecture de la mémoire USB

La mémoire USB peut être utilisée à partir du menu affiché sur l'écran du téléviseur.

Vous pouvez utiliser le contenu de la mémoire USB à partir de la vue Lecture en cours ou de la vue Navigation.

■ Fonctionnement à partir de la vue Navigation

Si vous avez connecté la mémoire USB à cette unité auparavant, la lecture du fichier musical lu en dernier démarre automatiquement.

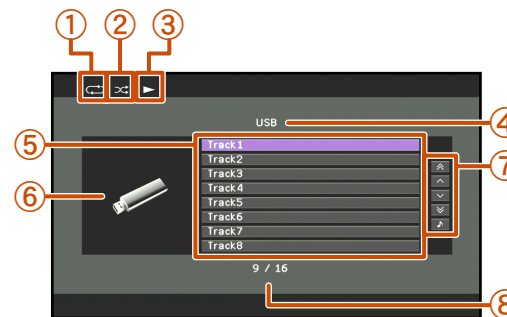

- 1 Icône Répéter
- 2 Icône Aléatoire
- 3 Icône Lecture
- 4 Nom du répertoire actuel
- 5 Eléments de menu
- 6 Icône d'entrée
- 7 Zone des touches d'écran
Les touches pour les opérations disponibles sont affichées. Reportez-vous à « Touches d'écran sur la vue Navigation » pour plus de détails.
- 8 Numéro de menu actuel / Numéro de tous les éléments de menu

Touches d'écran sur la vue Navigation

Pour utiliser ces touches, appuyez d'abord sur **[9] Curseur ▷**. Puis sélectionnez celui que vous souhaitez avec **[9] Curseur ▲ / ▼** et **[9] ENTER**.

10 pages vers le haut

10 pages vers le bas

Atteint 10 pages en avant ou en arrière.

1 page vers le haut

1 page vers le bas

Fait défiler la liste sur la page suivante ou précédente.

Lecture en cours

Change l'affichage sur la vue Lecture en cours.

1 Connectez votre mémoire USB au port USB sur la face avant (p. 39).

2 Tournez le sélecteur INPUT (ou appuyez sur **[4] USB**) pour sélectionner « USB » en tant que source d'entrée.

3 Appuyez sur **[9] Curseur ▲ / ▼ / ◀ / ▶** pour sélectionner un fichier musical à lire.

- Pour sélectionner un fichier ou un dossier, appuyez sur **[9] Curseur ▲ / ▼**.
- Pour confirmer la sélection, appuyez sur **[9] ENTER**.
- Pour revenir au menu précédent, appuyez sur **[9] RETURN**.

4 Appuyez sur **[9] ENTER** pour démarrer la lecture. La vue Lecture en cours apparaît pendant la lecture.



Fonctionnement à partir de la vue Lecture en cours

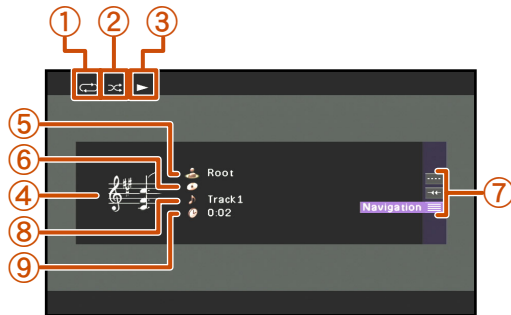

- ① Icône Répéter
- ② Icône Aléatoire
- ③ Icône Lecture
- ④ Image d'album
- ⑤ Nom de l'artiste
- ⑥ Titre de l'album
- ⑦ Zone des touches d'écran

Les touches pour les opérations disponibles sont affichées. Reportez-vous à « Touches d'écran sur la vue Lecture en cours » pour plus de détails.

- ⑧ Titre du morceau
- ⑨ Temps écoulé

- Vous pouvez changer l'information affichée sur la face avant en appuyant sur **20** **INFO** (p. 11).
- Les albums sont disponibles uniquement lorsque le fichier contient des données image.

Touches d'écran sur la vue Lecture en cours

Pour utiliser ces touches, appuyez d'abord sur **9** **ENTER**. Puis sélectionnez celui que vous souhaitez avec **9** **Curseur** Δ / ∇ et **9** **ENTER**.

Commande de lecture

Commande les fonctions de lecture de base de l'USB.

(Arrêt)	Arrête la lecture.
(Saut -)	Revient au début du morceau actuellement en cours de lecture. Appuyez sur 9 ENTER au début du morceau pour passer à un morceau précédent.
(Saut +)	Passe au début du prochain morceau.

Défilement

Permute la cible du défilement (nom de l'artiste, titre de l'album ou titre du morceau).

Navigaton

Change l'affichage sur la vue Navigation.

Commande de base des fonctions de lecture avec la télécommande

Utilisez les touches suivantes de la télécommande pour utiliser (lecture, arrêt, saut, etc.) la mémoire USB.

7	Lecture
7	Arrêt
7	Saut avant pendant la lecture
7	Saut arrière pendant la lecture

Lecture aléatoire/répétée

Utilisez le menu Option pour appliquer les réglages de lecture aléatoire et répétée. Reportez-vous à « Lecture aléatoire » (p. 61) et à « Lecture répétée » (p. 61) pour plus de détails.

Ecoute de la Radio Internet

Vous pouvez écouter les stations Radio Internet à l'aide du service de base de données de station vTuner Radio Internet personnalisé pour cette unité, proposant une base de données de plus de 2,000 stations radio. De même, vous pouvez enregistrer vos stations favorites avec des signets.

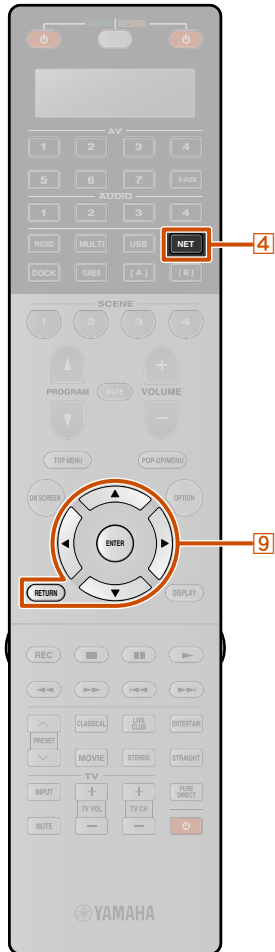

- Pour utiliser cette fonction, votre réseau doit être connecté à Internet.
- Une connexion Internet à bande étroite (c'est-à-dire modem de 56K, ISDN) n'offrira pas de résultats satisfaisants et une connexion à large bande est fortement recommandée (c'est-à-dire un modem câble, un modem xDSL, etc.). Pour de plus amples informations, contactez votre ISP.
- Si vous n'utilisez pas de serveur DHCP, configurez manuellement les paramètres de réseau (adresse IP, etc.) de cette unité ([p. 103](#)).
- Certains périphériques de sécurité (tels que le pare-feu) risquent de bloquer l'accès de cette unité aux stations Radio Internet. Dans de tels cas, configurez de manière appropriée, les paramètres de sécurité.
- Ce service peut être supprimé sans avis préalable.
- Certaines stations Radio Internet ne peuvent pas être lues.

Ecouter la Radio Internet

Pour une liste complète des messages d'état qui apparaissent sur l'afficheur de la face avant et l'écran GUI, reportez-vous à « USB et Réseau » ([p. 136](#)).

La Radio Internet peut être utilisée à partir du menu affiché sur l'écran du téléviseur.

Vous pouvez faire fonctionner la Radio Internet à partir de la vue Lecture en cours ou de la vue Navigation.

Fonctionnement à partir de la vue Navigation

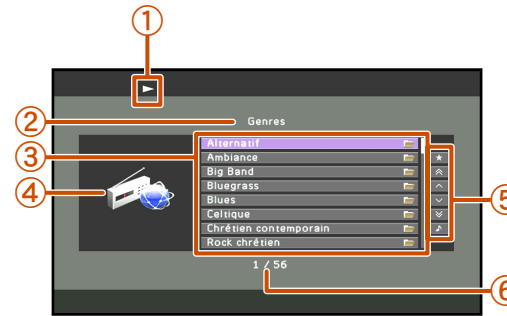

- ① Icône Lecture
- ② Nom du répertoire actuel
- ③ Eléments de menu
- ④ Album / Icône d'entrée
- ⑤ Zone des touches d'écran
- ⑥ Numéro de menu actuel / Numéro de tous les éléments de menu

Touches d'écran sur la vue Navigation

Pour utiliser ces touches, appuyez d'abord sur **[9] Curseur ▷**.

Puis sélectionnez celui que vous souhaitez avec

[9] Curseur △ / ▽ et **[9] ENTER**.

Favoris activés

La station Radio Internet sélectionnée est ajoutée à la liste des Favoris dans « NET RADIO ».

Favoris désactivés

Cet élément s'affiche dans le répertoire des favoris.

La station Radio Internet sélectionnée est supprimée de la liste des Favoris.

10 pages vers le haut

10 pages vers le bas

Atteint 10 pages en avant ou en arrière.

1 page vers le haut

1 page vers le bas

Fait défiler la liste sur la page suivante ou précédente.

Lecture en cours

Change l'affichage sur la vue Lecture en cours.

1 Appuyez à plusieurs reprises sur **[4] NET** pour sélectionner « NET RADIO » en tant que source d'entrée.

2 Appuyez sur **[9] Curseur △ / ▽** pour sélectionner un élément à lire.

- Pour sélectionner un élément, appuyez sur **[9] Curseur △ / ▽**.
- Pour confirmer la sélection, appuyez sur **[9] ENTER**.
- Pour revenir au menu précédent, appuyez sur **[9] RETURN**.

3 Appuyez sur **[9] ENTER** pour démarrer la lecture.
La vue Lecture en cours apparaît pendant la lecture.



Fonctionnement à partir de la vue Lecture en cours

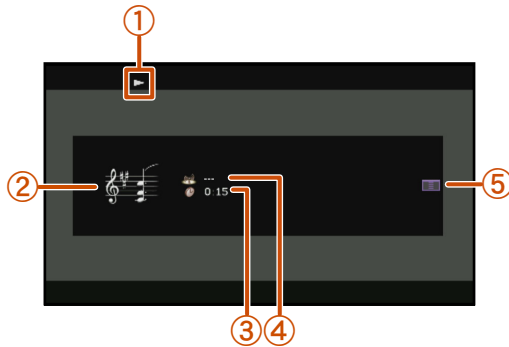
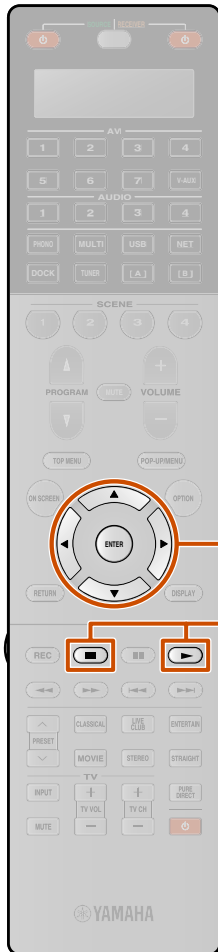

- ① Icône Lecture
- ② Image d'album
- ③ Temps écoulé
- ④ Nom de station actuelle
- ⑤ Zone des touches d'écran

Les touches pour les opérations disponibles sont affichées. Reportez-vous à « Touches d'écran sur la vue Lecture en cours » pour plus de détails.

Vous pouvez changer l'information affichée sur la face avant en appuyant sur **20** **INFO** (p. 11).

Touches d'écran sur la vue Lecture en cours

Pour utiliser ces touches, appuyez d'abord sur **9** **ENTER**. Puis sélectionnez celui que vous souhaitez avec **9** **Curseur** Δ / ∇ et **9** **ENTER**.

Favoris activés

20 La station actuellement lue est ajoutée à la liste des Favoris dans « NET RADIO ».

Commande de lecture

L'opération suivante est disponible.

	(Arrêt) Arrête la lecture.
--	----------------------------

Navigation

Change l'affichage sur la vue Navigation.

Commande de base des fonctions de lecture avec la télécommande

Utilisez les touches suivantes de la télécommande pour utiliser (lecture, arrêt) la Radio Internet.

7	Lecture
7	Arrêt

Vous pouvez également enregistrer vos stations Radio Internet favorites sur cette unité en accédant le site Web à l'aide du navigateur Web sur votre PC. Pour utiliser cette fonction, vous avez besoin du vTuner ID de cette unité et de votre adresse e-mail pour créer votre compte personnel. Pour plus de détails, reportez-vous aux informations d'aide sur le site Web.
URL : <http://yradio.vtuner.com/>

REMARQUE

Pour supprimer le compte personnel tel que le vTuner ID ou l'adresse e-mail, effectuez « NETWORK » de « INITIALIZE » dans le menu Advanced Setup (p. 123).



Utilisation de la fonction raccourci

Utilisez cette fonction pour accéder directement aux sources de musique souhaitées (fichiers WAV, MP3 et WMA sur le PC connecté ou les mémoires USB et les stations de Radio Internet). Vous pouvez présélectionner jusqu'à 40 éléments pour les sources d'entrée ci-dessus.

■ Attribution des éléments au nombre présélectionné

1 Sélectionnez un contenu souhaité que vous désirez attribuer à un nombre présélectionné, ensuite lisez le contenu.

2 Appuyez sur **[24]MEMORY**.

Cette unité sélectionne automatiquement un numéro de présélection vide et l'affichage suivant apparaît.



Numéro de présélection (clignote)

- Pour attribuer automatiquement le contenu sélectionné à un numéro de présélection vide, appuyez et maintenez enfoncé **[24]MEMORY** pendant au moins 2 secondes avec l'étape 2. Dans ce cas, les étapes suivantes sont inutiles.
- Pour annuler la présélection, appuyez sur **[9]RETURN**.
- Lorsque vous ne terminez pas chacune des étapes dans les 30 secondes, le mode présélection de mémoire est automatiquement annulé. Dans ce cas, démarrez à l'étape 2.

3 Appuyez sur **[10]PRESET ^ / v** ou **[21]Touches numériques** pour sélectionner le numéro de présélection que vous souhaitez attribuer.



Seuls les nombres de « 01 » à « 40 » sont valides en tant que numéro de présélection.

4 Appuyez sur **[24]MEMORY**.

L'affichage suivant apparaît sur l'afficheur de la face avant et le contenu présélectionné est réglé.



■ Sélection de l'élément attribué au numéro de présélection

Appuyez sur **[10]PRESET ^ / v** pour sélectionner le numéro de présélection sur lequel l'élément souhaité est attribué pour sélectionner l'élément en tant que source d'entrée.

Cette unité lance la lecture de la source attribuée à la touche numérique sélectionnée.

REMARQUES

- « xx:Empty » apparaît sur l'afficheur de la face avant lorsque vous sélectionnez le numéro de présélection sur lequel aucun élément n'est attribué.
- Cette unité ne rappelle pas l'élément correct attribué au numéro de présélection choisi dans les cas suivants :
 - le périphérique USB raccordé est incorrect.
 - le PC où est enregistré l'élément sélectionné est éteint ou débranché du réseau.
 - la station Radio Internet sélectionnée est temporairement indisponible ou hors service.
 - le répertoire de l'élément sélectionné a été modifié.

Cette unité enregistre la position relative des éléments présélectionnés dans un répertoire ou liste de diffusion et ne rappelle pas l'élément correct en utilisant **[21]Touches numériques** si vous ajoutez ou supprimez des fichiers de musique vers ou depuis le même répertoire ou la même liste de diffusion en tant qu'éléments présélectionnés. Dans de tels cas, présélectionnez à nouveau l'élément souhaité aux numéros de présélection.

Nous recommandons les méthodes suivantes :

Mémoires USB

Créez plusieurs répertoires contenant l'élément souhaité dans un répertoire à côté du répertoire contenant toutes les fichiers de musique, ensuite, attribuez le premier élément de chaque répertoire au numéro de présélection. Pour modifier le contenu attribué aux numéros de présélection, remplacez le contenu dans le répertoire par un nouveau contenu sans supprimer le répertoire.

Serveur PC

Créez huit listes de diffusion contenant l'élément souhaité, ensuite, attribuez le premier élément de chaque liste de diffusion à un numéro de présélection. Pour modifier le contenu attribué aux numéros de présélection, remplacez le contenu enregistré avec une liste de diffusion par un nouveau contenu sans supprimer la liste de diffusion.



Lecture depuis votre iPod™/iPhone™

Une fois que vous avez raccordé une station universelle pour iPod (telle que la YDS-12, vendue séparément) à cette unité, vous pouvez profiter de votre iPod/iPhone à l'aide du boîtier de télécommande fourni avec cette unité. Lors de la lecture d'un iPod/iPhone, vous pouvez également utiliser les programmes sonores compressed music enhancer pour donner aux formats audio compressé tels que MP3 un son plus sec, plus dynamique (réf. p. 53). Un Système sans fil Yamaha pour iPod (YID-W10 vendu séparément) peut également être raccordé à cette unité pour lire iPod/iPhone avec une connexion sans fil.

• Lors de la lecture d'un iPod/iPhone avec raccordement par câble

Reportez-vous à « Raccordement de la Station universelle pour iPod ».

• Lors de la lecture d'un iPod/iPhone avec raccordement sans fil

Reportez-vous à « Lecture d'iPod™/iPhone™ avec une connexion sans fil » (réf. p. 75).

Raccordement de la Station universelle pour iPod

Utilisez le câble prévu pour raccorder la station à la prise DOCK sur le panneau arrière de cette unité. Reportez-vous au mode d'emploi de la station universelle pour iPod pour de plus amples informations sur la manière de raccorder votre iPod/iPhone.

- iPod touch, iPod (4th Gen/5th Gen/Classic), iPod nano, iPod mini, iPhone, iPhone 3G et iPhone 3GS sont pris en charge (à partir de mars 2010).
- Lors du raccordement d'un iPhone, iPhone 3G et d'un iPhone 3GS, utilisez un YDS-12.
- Certaines fonctions risquent de ne pas être compatibles selon le modèle ou la version du logiciel de votre iPod/iPhone.
- Certaines fonctions ne sont peut-être pas disponibles pour certains modèles de station universelle pour iPod. Ces explications concernent essentiellement la YDS-12.

ATTENTION

Pour éviter les accidents, placez cette unité en mode de mise en veille avant le raccordement d'une station universelle pour iPod.

Mettez l'appareil sous tension et placez votre iPod/iPhone sur la station. Cet appareil est maintenant prêt pour la lecture.

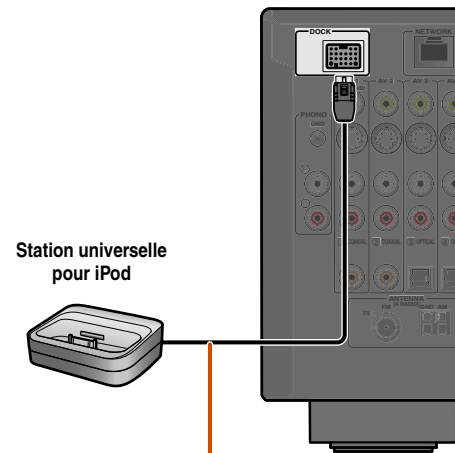

Placez la station sans fil le plus loin possible de l'unité.

Lorsque cette unité est en mode de veille, iPod/iPhone peut être rechargé automatiquement (réf. p. 83).

Commande d'un iPod™/iPhone™

Après le réglage de votre iPod/iPhone sur votre station, appuyez simplement sur **4 DOCK** pour basculer sur l'entrée DOCK afin d'utiliser votre iPod/iPhone.

L'iPod/iPhone peut être utilisé des deux manières suivantes.

Commande de navigation de menu :

Lit l'iPod/iPhone tout en affichant le menu qui apparaît sur le téléviseur. Reportez-vous à « Lecture de l'iPod™/iPhone™ depuis l'écran du menu (Commande de navigation de menu) » (réf. p. 74).

Commande à distance simple :

Lit le son et la vidéo via cette unité tout en affichant le menu qui apparaît sur l'écran iPod/iPhone. Reportez-vous à « Fonctions de lecture des opérations de base via la télécommande (télécommande simple) » (réf. p. 75).

- Les informations sur le morceau (artiste, album, morceau) s'affichent sur la face avant. Appuyez à plusieurs reprises sur **20 INFO** pour afficher les informations suivantes/précédentes lorsque l'affichage Lecture en cours apparaît dans la commande de navigation de menu.
- Le logo Yamaha s'affiche sur l'écran iPod lorsque l'iPod est en charge sur la station universelle pour iPod (ne s'applique pas à l'iPod touch ou l'iPhone). Cependant, le logo Yamaha ne s'affiche pas en télécommande simple.
- La commande manuelle de l'iPod/iPhone est impossible si l'iPod est en charge sur la station universelle pour iPod et la commande du menu naviguer s'affiche.



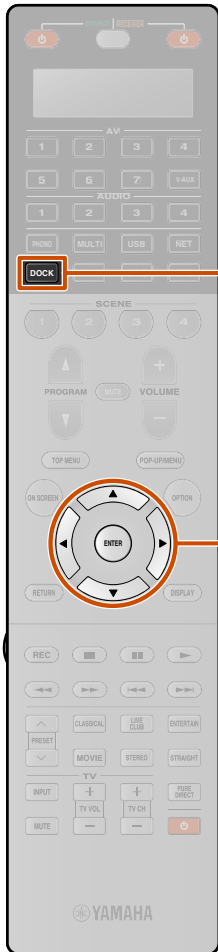

Lecture de l'iPod™/iPhone™ depuis l'écran du menu (Commande de navigation de menu)

L'iPod/iPhone peut être utilisé à partir du menu affiché sur l'écran du téléviseur.

Vous pouvez commander l'iPod/iPhone depuis la vue Lecture en cours ou la vue Navigation.

Fonctionnement à partir de la vue Navigation

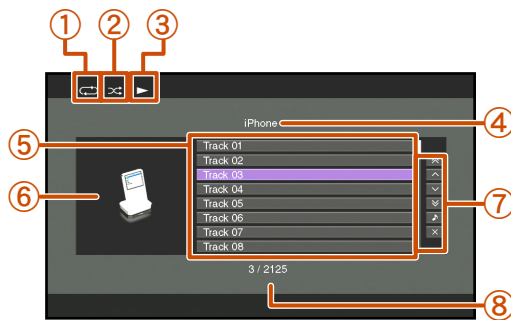

- ① Icône Répéter
 - ② Icône Aléatoire
 - ③ Icône Lecture
 - ④ Nom du répertoire actuel
 - ⑤ Eléments de menu
 - ⑥ Icône d'entrée
 - ⑦ Zone des touches d'écran
- Les touches pour les opérations disponibles sont affichées. Reportez-vous à « Touches d'écran sur la vue Navigation » pour plus de détails.
- ⑧ Numéro de menu actuel / Numéro de tous les éléments de menu

Touches d'écran sur la vue Navigation

Pour utiliser ces touches, appuyez d'abord sur **9** Curseur Δ / ∇ .

Puis sélectionnez celui que vous souhaitez avec

9 Curseur Δ / ∇ et **9** ENTER.

10 pages vers le haut

10 pages vers le bas

Atteint 10 pages en avant ou en arrière.

1 page vers le haut

1 page vers le bas

Fait défiler la liste sur la page suivante ou précédente.

Lecture en cours

Change l'affichage sur la vue Lecture en cours.

Fermer

Retourne à la lecture vidéo, faisant disparaître l'affiche du menu.

1 Appuyez sur **4** DOCK pour basculer vers l'entrée DOCK.

2 Appuyez sur **9** Curseur Δ / ∇ pour sélectionner le contenu (musique ou vidéo) que vous souhaitez lire, puis appuyez sur **9** ENTER. **1**

3 Appuyez sur **9** Curseur Δ / ∇ pour sélectionner les éléments de menu iPod/iPhone, puis appuyez sur **9** ENTER pour la lecture.

La vue Lecture en cours apparaît pendant la lecture. **2**

Fonctionnement à partir de la vue Lecture en cours

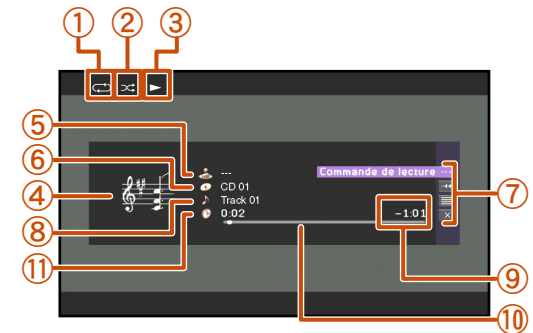

- ① Icône Répéter
- ② Icône Aléatoire
- ③ Icône Lecture
- ④ Image d'album
- ⑤ Nom de l'artiste
- ⑥ Titre de l'album
- ⑦ Zone des touches d'écran

Les touches pour les opérations disponibles sont affichées. Reportez-vous à « Touches d'écran sur la vue Lecture en cours » pour plus de détails.

- ⑧ Titre du morceau
- ⑨ Temps restant
- ⑩ Barre de progression
- ⑪ Temps écoulé

1 : Les vidéos ne seront pas affichées si votre iPod ou la station universelle pour iPod ne prend pas en charge la fonction de navigation pour parcourir les fichiers vidéo.

2 : Lors de la sélection du contenu vidéo, l'afficheur suivant n'apparaît pas.

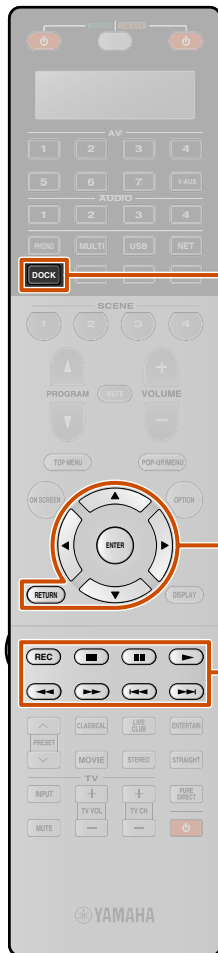

Touches d'écran sur la vue Lecture en cours

Pour utiliser ces touches, appuyez d'abord sur **[9] ENTER**. Puis sélectionnez celui que vous souhaitez avec **[9] Curseur Δ / ▽** et **[9] ENTER**.

Commande de lecture

Commande les fonctions de lecture de base de iPod/iPhone.

	(Lecture)	Démarre la lecture.
	(Arrêt)	Arrête la lecture.
	(Pause)	Arrête temporairement la lecture.
	(Saut -)	Revient au début du morceau actuellement en cours de lecture. Appuyez sur [9] ENTER au début du morceau pour passer à un morceau précédent.
	(Saut +)	Passe au début du prochain morceau.
	(Rech. -)	Recherche en arrière.
	(Rech. +)	Recherche en avant.

Défilement

Permute la cible du défilement (nom de l'artiste, titre de l'album ou titre du morceau).

Navigation

Change l'affichage sur la vue Navigation.

Fermer

Retourne à la lecture vidéo, faisant disparaître l'affiche du menu.

Fonctions de lecture des opérations de base via la télécommande (télécommande simple)

Utilisez les touches de commande à distance suivantes pour utiliser (lecture, arrêt, saut, etc.) votre iPod/iPhone.

Appuyez sur **[7] REC** pour activer la télécommande simple.

Appuyez à nouveau sur **[7] REC** pour revenir à la Commande de navigation de menu.

[4] DOCK	Bascule sur l'entrée DOCK (iPod).
[9] Curseur Δ / ▽	Déplace le curseur vers le haut et vers le bas sur les différents champs.
[9] RETURN	Revient au menu précédent.
[9] ENTER	Confirme le menu sélectionné.
[7] <<<	Recherche vers l'arrière lorsqu'elle est maintenue enfoncée.
[7] >>>	Recherche vers l'avant lorsqu'elle est maintenue enfoncée.
[7] <<<	Revient au début du morceau actuellement en cours de lecture. Appuyer à plusieurs reprises permet de sauter un morceau vers l'arrière à chaque pression.
[7] >>>	Passe au début du prochain morceau.
[7] □	Arrête la lecture.
[7] 	Permute entre la lecture et la pause.
[7] ▷	Permute entre la lecture et la pause.
[7] REC	Fait basculer la méthode de commande entre la commande de navigation de menu et la télécommande simple.

Lecture de l'iPod™/iPhone™ avec une connexion sans fil

Un Système sans fil pour iPod (YID-W10, vendu séparément) peut être raccordé à cette unité pour la liste de iPod/iPhone avec la connexion sans fil. L'iPod/iPhone peut être utilisé comme la télécommande. 1

Raccordement du Système sans fil pour iPod et lecture de l'iPod/iPhone

Utilisez le câble prévu pour raccorder le récepteur du Système sans fil pour iPod à la prise DOCK sur le panneau arrière de cette unité. Reportez-vous aux instructions de fonctionnement du YID-W10 pour de plus amples informations.

ATTENTION

Pour éviter les accidents, débranchez le câble d'alimentation de cette unité avant de raccorder le récepteur du Système sans fil pour iPod.

Continue à la page suivante

1 : Les signaux vidéo ne peuvent pas être transmis sans fil.

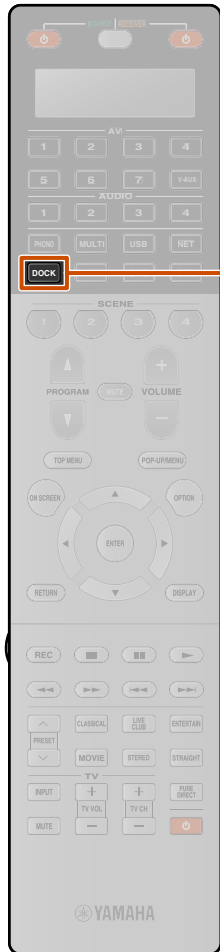

Placez l'iPod/iPhone dans le transmetteur sans fil. Réglage terminé.

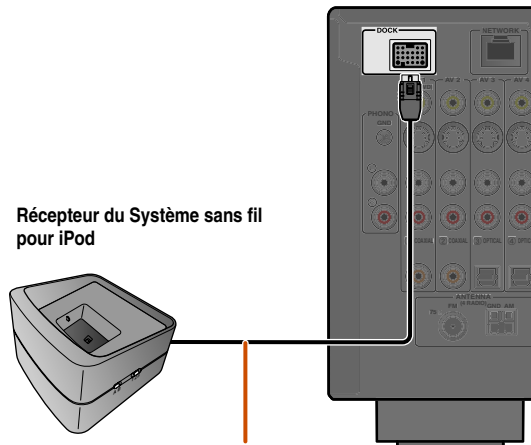

Récepteur du Système sans fil pour iPod

Placez le récepteur aussi loin que possible de l'unité.

Lorsque cette unité est en mode de veille, l'iPod/iPhone peut être automatiquement chargé, si « Charge standby » est réglé sur « Auto » (p. 83) ou « Alimentation et entrée » de « Synchronisation iPod » est réglé sur « Activé » (p. 83).

Utilisez l'iPod/iPhone pour démarrer la lecture.

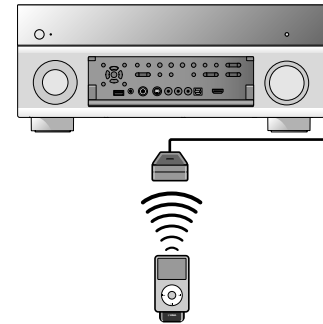

- Cette unité qui est placée dans la zone principale, fonctionne comme suit lorsque les commandes de l'iPod/iPhone sont utilisées pour démarrer la lecture.
 - La source d'entrée bascule sur DOCK (iPod) lorsque cette unité est mise sous tension.
 - Lorsque cette unité est en mode de veille lorsque la lecture de l'iPod/iPhone démarre, cette unité est mise sous tension et la source d'entrée bascule sur DOCK (iPod). 🌟1
- Cette unité entre automatiquement en mode de veille lorsque les opérations suivantes sont réalisées.
 - L'iPod/iPhone est enlevé de la YID-W10
 - L'iPod/iPhone ne fonctionne pas pendant un moment après l'arrêt de la lecture

- Appuyer sur [4]DOCK fait également basculer la source d'entrée sur DOCK (iPod).
- Lorsqu'un menu fonctionne, cette fonction n'est pas activée.
- Lorsque « Synchronisation iPod » → « Alimentation et entrée » dans le menu Entrée est réglé sur « Désactivé », l'alimentation et la source d'entrée ne permutent pas automatiquement (p. 83).

- Régler la commande de volume sur l'iPod/iPhone permet de régler également le volume (max 0,0 dB) de cette unité.

- Lorsque « Synchronisation iPod » → « Volume » dans le menu Entrée est réglé sur « Désactivé », le volume de cette unité n'est pas réglé lorsque les commandes de volume iPod/iPhone sont ajustées (p. 83).
- Cette unité risque de limiter le niveau du volume afin d'éviter toute lecture excessivement bruyante. Dans un tel cas, augmentez progressivement le niveau du volume.

ATTENTION

Lorsque les commandes iPod/iPhone sont utilisées pour régler le volume, le volume de lecture risque d'être inopinément assourdissant. Cela peut endommager l'unité ou les enceintes. Si le volume augmente brusquement pendant la lecture, enlevez immédiatement l'iPod/iPhone du Système sans fil pour iPod. « Volume maximum » peut être utilisé pour spécifier le niveau du volume maximum pour éviter une lecture excessivement assourdissante (p. 98).

🌟1 : Cette fonction est également activée lorsque le son de l'application est reproduit ou que la tonalité de sonnerie est reçue.

Lecture à partir d'appareils Bluetooth™

Vous pouvez raccorder un Récepteur Audio Sans Fil Bluetooth (tel que le YBA-10, vendu séparément) à cet appareil et profiter d'une lecture sans fil à partir de lecteurs de musique portable compatible avec Bluetooth. 🌱1

REMARQUE

Si vous utilisez un appareil Bluetooth en mode lecture pour la première fois, vous devez d'abord, jumeler les appareils (enregistrer les appareils Bluetooth). Lors de l'établissement d'une connexion sans fil, vous devez effectuer un jumelage sur cet appareil mais aussi sur l'appareil Bluetooth.

Raccordement d'un Récepteur Audio Sans Fil Bluetooth

Utilisez le câble prévu pour raccorder la station à la prise DOCK sur le panneau arrière de cette unité.

La connexion du Récepteur Audio Sans Fil Bluetooth sera terminée dès que cette unité sera mise sous tension.

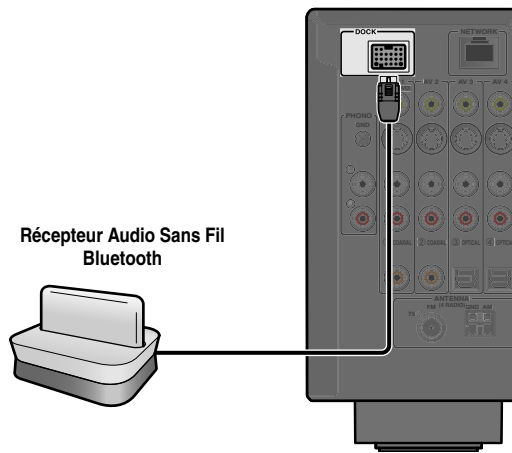

ATTENTION

Pour éviter les accidents, placez cet appareil en mode de mise en veille avant de raccorder un Récepteur Audio Sans Fil Bluetooth.

Jumelages d'appareils Bluetooth™

Veillez à réaliser le jumelage lors du raccordement d'un appareil Bluetooth pour la première fois ou lorsque des réglages ont été sélectionnés. Reportez-vous au mode d'emploi de votre appareil Bluetooth si vous en ressentez le besoin lors du jumelage.

Le Récepteur Audio Sans Fil Bluetooth peut être jumelé avec huit appareils Bluetooth maximum. Lors du jumelage du neuvième appareil, les réglages de jumelage pour l'appareil qui n'a pas été utilisé pendant une longue période seront supprimés.

- 1 Appuyez sur **4** DOCK pour basculer vers l'entrée DOCK.
- 2 Mettez sous tension l'appareil Bluetooth avec lequel vous souhaitez jumeler et réglez-le sur le mode de jumelage.
- 3 Appuyez sur **16** OPTION pour afficher le menu Option et utilisez **9** Curseur Δ / ∇ pour sélectionner « Paring ».



- 4 Appuyez sur **9** ENTER pour démarrer le jumelage.



- Pour annuler le jumelage, appuyez sur **9** RETURN.
- Vous pouvez également appuyer sur **24** MEMORY et la maintenir enfoncée sur la face avant pour commencer le jumelage.

- 5 Veillez à ce que l'appareil Bluetooth reconnaisse le Récepteur Audio Sans Fil Bluetooth.

Lorsque l'appareil est reconnu, il apparaît dans la liste des appareils Bluetooth, par exemple sous « YBA-10 YAMAHA ».

- 6 Sélectionnez le Récepteur Audio Sans Fil Bluetooth dans la liste des appareils Bluetooth, ensuite, entrez une clé d'accès « 0000 » dans l'appareil Bluetooth. 🌱2

Lorsque le jumelage se produit correctement



🌱1 : Cette unité prend en charge A2DP (Advanced Audio Distribution Profile) du profil Bluetooth.

🌱2 : En fonction des appareils Bluetooth, la connexion sans fil est effectuée juste après le jumelage. Dans ce cas, « BT connected » s'affiche à la place de « Completed ».



Utilisation d'appareils Bluetooth™

Une fois le jumelage terminé, exécutez la procédure suivante pour obtenir une connexion sans fil entre cette unité et l'appareil Bluetooth. Lorsque la connexion sans fil est terminée, les appareils Bluetooth peuvent être lus.

En fonction des appareils Bluetooth, l'établissement d'une connexion sans fil se fait automatiquement ou en faisant fonctionner les appareils Bluetooth. Dans ce cas, il est inutile d'exécuter la procédure suivante.

1 Appuyez sur **[4] DOCK** pour basculer vers l'entrée DOCK.

2 Appuyez sur **[16] OPTION** pour afficher le menu Option.

3 Utilisez **[9] Curseur Δ / ▽** pour sélectionner « Connect », ensuite appuyez sur **[9] ENTER**. 🌱1

Lorsque la connexion sans fil est terminée



« Not found » s'affiche lorsqu'il y a une erreur de connexion. Assurez-vous que les conditions suivantes ont été respectées, et essayez d'établir à nouveau une connexion sans fil.

- Cet appareil et l'appareil Bluetooth sont jumelés.
- L'appareil Bluetooth est allumé.
- L'appareil Bluetooth se trouve à moins de 10 m du Récepteur Audio Sans Fil Bluetooth.

4 Appuyez sur **[16] OPTION** pour quitter le menu Option.

5 Faites fonctionner l'appareil Bluetooth pour la lecture.

Pour déconnecter une connexion sans fil, répétez les mêmes étapes, et à l'étape 3, sélectionnez « Disconnect ».

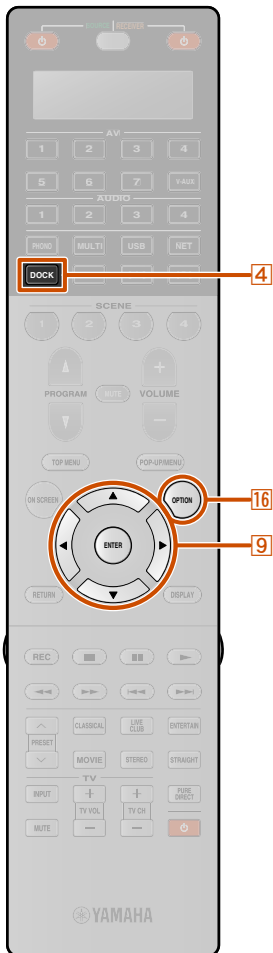

🌱1 : « Disconnect » s'affiche lorsqu'un appareil Bluetooth a été raccorder.

Commande de cette unité en utilisant le navigateur Web (Web Control Center)

Affichage et fonctionnement du Web Control Center

Vous pouvez faire fonctionner cette unité en utilisant un navigateur Web. Vous pouvez sélectionner la source d'entrée et le programme de champ sonore, naviguer sur l'iPod ou le réseau /le contenu de l'USB, sélectionner les éléments présélectionnés et régler les paramètres de cette unité en utilisant l'interface d'utilisateur graphique (Web Control Center) qui apparaît dans le navigateur Web. Vérifiez, au préalable, l'adresse IP de cette unité à l'aide de « Adresse IP » dans le menu « Réseau » (p. 103), ensuite entrez l'adresse IP sur le navigateur Web pour accéder à cette unité afin de la commander.

REMARQUE

Lorsque « Veille du réseau » est réglé sur « Activé » dans le menu Réseau, cette unité peut être activée et le Web Control Center peut s'afficher sur le PC même si cette unité était en mode de mise en veille (p. 103). Lorsque « Veille du réseau » est réglé sur « Désactivé », nous recommandons que « Veille du réseau » soit réglé sur « Activé » pour utiliser le Web Control Center.

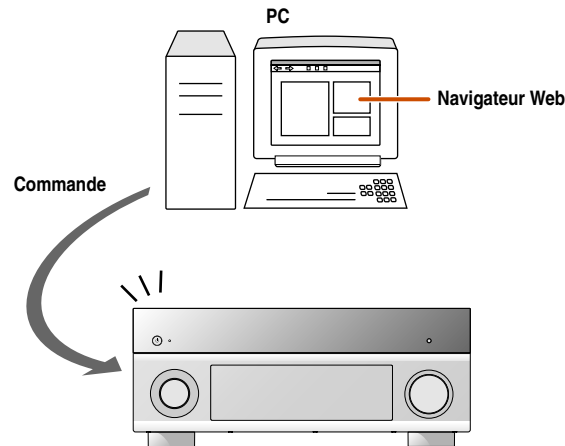

- Sélection de la source d'entrée
- Commande des fonctions Réseau/USB
- Alimentation on/off
- Réglage des paramètres système
- Et bien d'autres fonctions...

- Pour utiliser cette fonction, cette unité et votre PC doivent être correctement connectés au réseau. Reportez-vous à « Connexion au réseau » pour plus de détails sur les connexions (p. 38).
- Nous vous recommandons d'utiliser Windows Internet Explorer 8 qui est installé sur Windows XP ou Windows 7 PC pour accéder à cette unité.
- Vous pouvez choisir s'il faut que cette unité accepte ou non les commandes à l'aide du navigateur Web lorsque cette unité est en mode de veille.
- Vous pouvez enregistrer l'adresse MAC des PC que vous souhaitez utiliser pour commander cette unité et limiter les PC qui peuvent commander cette unité à l'aide du navigateur Web. Vous pouvez choisir que cette unité autorise l'accès à cette unité par les PC dont les adresses MAC sont enregistrées sur cette unité ou autorise l'accès par tout PC en utilisant « Filtre adresse MAC » dans la configuration « Réseau » (p. 103).

Fonctions du Web Control Center pour chaque zone

Fonction	Zone principale	Zone2/Zone3
Alimentation on/off	✓	✓
Minuterie de mise hors tension	✓	✓
Sélecteur d'entrée	✓	✓
Réglage du volume	✓	✓
Silencieux on/off	✓	✓
Sélecteur de contenu/voix	✓	✓
Programme sonore	✓	—
Mode fête on/off	✓	✓
Réglages requis pour la commande de navigation Web	✓	✓

Menu supérieur

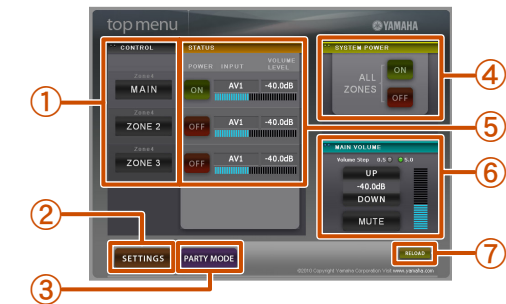

- CONTROL**
Change l'affichage pour le menu de commande de zone (p. 80).
- SETTINGS**
Change l'affichage pour le menu des réglages (p. 80).
- PARTY MODE**
Active/désactive le mode fête (p. 104).
- SYSTEM POWER**
Met l'alimentation sous/hors tension pour toutes les zones.
- STATUS**
Met sous/hors tension l'alimentation pour chaque zone et affiche la source d'entrée sélectionnée et le niveau de volume pour chaque zone.
- MAIN VOLUME**
Règle le niveau du volume ou met le son en sourdine pour la zone principale. Vous pouvez également passer l'étape pour la commande du volume.
- RELOAD**
Recharge l'état actuel du récepteur.

Menu de commande de zone

Vous pouvez commander la zone sélectionnée.





- ① **PLAY INFO**
Commande l'entrée sélectionnée pour chaque zone.
- ② **TOP MENU**
Revient au menu supérieur.
- ③ **Touches SCENE**
Sélectionne la scène.
- ④ **POWER**
Met l'alimentation sous/hors tension pour la zone sélectionnée. Vous pouvez également régler la minuterie de mise hors tension pour la zone sélectionnée.
- ⑤ **VOLUME**
Règle le niveau du volume ou met le son en sourdine pour la zone principale. Vous pouvez également passer l'étape pour la commande du volume.
- ⑥ **RELOAD**
Recharge l'état actuel du récepteur.

Menu des réglages

Vous pouvez effectuer divers réglages en fonction de la commande de navigation Web.



- ① **Zone Rename**
Friendly Name indique le nom d'identification de l'appareil (cette unité) connecté au PC.
Friendly Name ou le nom des zones peut être changé.
- ② **MAC Filter**
Applique le filtre adresse MAC à cette unité. Le Web Control Center peut uniquement être accessible depuis un ordinateur ayant la même adresse que l'adresse MAC enregistrée ici.
- ③ **Auto Reload**
Active ou désactive la fonction Auto Reload qui recharge l'état actuel du récepteur toutes les 5 minutes.
- ④ **Tips 1/Tips 2**
Affiche les astuces pour l'utilisation du Web Control Center.
- ⑤ **Create Link**
Personnalise l'affichage du Web Control Center.
- ⑥ **iPhone** 
Sélectionne le degré de grossissement pour iPhone.
- ⑦ **BACK**
Revient au menu supérieur.
- ⑧ **RELOAD**
Recharge l'état actuel du récepteur.

 1 : Cet élément apparaît uniquement lorsque vous accédez au Web Control Center avec l'iPhone.

CONFIGURATION

Configuration des sources d'entrée (menu Entrée)

Les réglages, tels que le nom d'une source d'entrée ou l'icône affichée pour une source d'entrée peuvent être modifiés depuis le menu Entrée.

Configuration des sources d'entrée

Le nom d'une source d'entrée et son icône, ainsi que d'autres réglages de source d'entrée, peut être modifié à partir du menu Entrée affiché sur l'écran du téléviseur.

1 Appuyez sur **[8] ON SCREEN**.

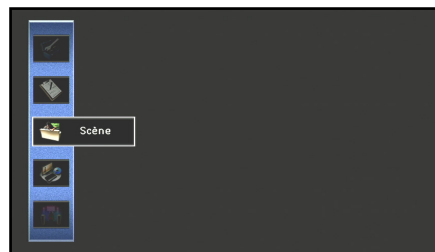

2 Utilisez **[9] Curseur Δ / ▽** pour sélectionner « Entrée » et appuyez sur **[9] ENTER**.

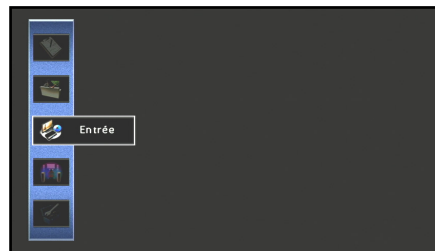

3 Utilisez **[9] Curseur < / >** pour sélectionner une source d'entrée à configurer et appuyez sur **[9] Curseur Δ**.

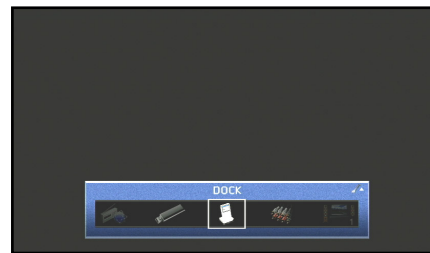

4 Utilisez **[9] Curseur Δ / ▽** pour sélectionner un élément et appuyez sur **[9] ENTER**.



Si l'élément sélectionné contient des éléments supplémentaires, utilisez **[9] Curseur Δ / ▽** pour sélectionner l'élément souhaité et appuyez sur **[9] ENTER**.

5 Utilisez **[9] Curseur Δ / ▽** pour ajuster le réglage.

Appuyer sur **[9] RETURN** permet d'afficher l'écran du menu précédent. Répétez les étapes 4 et 5 pour ajuster plusieurs réglages.

6 Appuyez sur **[8] ON SCREEN** pour fermer le menu.

Menu Entrée

✓ : menu disponible pour chaque source d'entrée

	AV1-7	V-AUX	AUDIO1-4	PHONO	MULTI CH	USB	PC	NET RADIO	DOCK (iPod)	DOCK (Bluetooth)	TUNER
Renommer/sélection icône	✓	✓	✓	✓	✓	✓			✓	✓	
Mode décodeur	✓	✓	✓								
Amplificateur	✓	✓	✓	✓		✓	✓	✓	✓	✓	✓
Contrôle DMC							✓				
Charge standby									✓		
Synchronisation iPod									✓		
Sortie vidéo					✓						

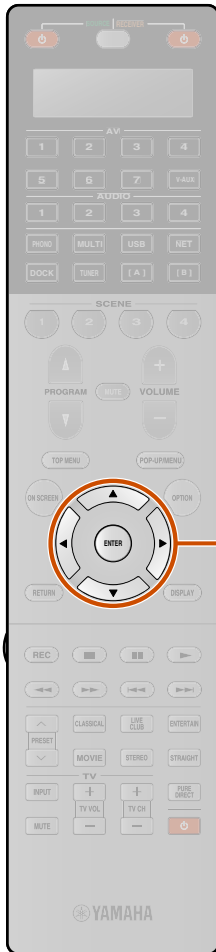

1 Changement d'un nom de source d'entrée ou d'un icône

Renommer/sélection icône

Change le nom de la source d'entrée (jusqu'à neuf caractères) et l'icône affichés sur l'afficheur de la face avant ou l'écran du téléviseur.

- 1 Utilisez à plusieurs reprises **9]Curseur** Δ / ∇ pour sélectionner « Renommer/sélection icône » et appuyez sur **9]ENTER**.



- 2 Utilisez **9]Curseur** \langle / \rangle pour choisir un icône.

- 3 Appuyez sur **9]Curseur** ∇ et sur **9]ENTER**.
L'édition du nom est disponible.

- 4 Appuyez sur **9]Curseur** Δ / ∇ pour sélectionner un caractère, ensuite, appuyez sur **9]Curseur** \langle / \rangle pour entrer le caractère sélectionné.

- 5 Répétez l'étape 4 pour entrer le nom de source d'entrée souhaité.

- 6 Vérifiez le nom de source d'entrée en appuyant sur **9]ENTER**.

- 7 Appuyez sur **9]Curseur** ∇ pour sélectionner « OK » et appuyez sur **9]ENTER** pour enregistrer le nouveau nom d'entrée.

- Pour annuler l'opération sans appliquer de changements, sélectionnez « ANNUL » et appuyez sur **9]ENTER**.
- Pour effacer les caractères saisis à l'étape 5, sélectionnez « CLEAR » et appuyez sur **9]ENTER**.

1 : Non disponible lors de la lecture d'un iPod/iPhone avec raccordement par câble.

Réglage du format des signaux audio numériques

Mode décodeur

Règle le format de son numérique pour lire sur DTS. Par exemple, si le format n'est pas automatiquement correctement détecté même pendant la lecture du format audio DTS, cet élément peut être utilisé pour régler le format de lecture sur DTS.

Auto (par défaut)	Le format audio est automatiquement sélectionné pour correspondre au format du son d'entrée.
DTS	Sélectionne les signaux DTS uniquement. D'autres signaux d'entrée ne sont pas reproduits.

Sélection du programme sonore approprié pour l'écoute d'une source audio compressée, telle que MP3

Amplificateur

Met sous tension/hors tension le Compressed Music Enhancer.

Désactivé	Met hors tension le Compressed Music Enhancer.
Activé	Met sous tension le Compressed Music Enhancer.

Utilisation d'un PC pour contrôler cette unité sur un réseau

Contrôle DMC

Cette unité peut être utilisée via le contrôleur DLNA compatible (par ex., Windows Media Player, etc.) sur le même réseau que cette unité. DMC signifie « Digital Media Controller ».

Invalider	Désactive la fonction DMC.
Valider (par défaut)	Active la fonction de commande DMC.

Chargement d'un iPod™/iPhone™ en mode de mise en veille

Charge standby

Charge un iPod/iPhone en charge sur la Station universelle pour iPod ou le récepteur du Système sans fil pour iPod alors que le récepteur est en mode de veille.

Auto (par défaut)	Cette unité charge iPod/iPhone lorsque cette unité est en mode de veille. Pendant le chargement d'un iPod/iPhone, le témoin Direct HDMI /charge iPod s'allume. Une fois le chargement terminé, la fonction Charge standby est automatiquement désactivée et l'indicateur de charge HDMI Directe/iPod s'éteint.  1
Désactivé	Cette unité ne charge pas iPod/iPhone.

Réglage des fonctions de synchronisation avec iPod/iPhone (lorsque le récepteur du Système sans fil pour iPod est connecté)

Synchronisation iPod

Cette unité peut être automatiquement activée en association avec les opérations sur l'iPod lorsque le récepteur du Système sans fil pour iPod est connecté à cette unité.

Alimentation et entrée	Démarrer la lecture d'un iPod/iPhone permet de mettre l'unité sous tension et bascule automatiquement la source d'entrée sur DOCK (iPod) lorsque cet élément est réglé sur « Activé ». Cette unité entre automatiquement en mode de veille lorsque iPod/iPhone ne fonctionne pas pendant un moment une fois la lecture arrêtée. Cette fonction de synchronisation est désactivée avec « Désactivé ».
Volume	Régler le volume sur l'iPod/iPhone permet également de régler le volume de cette unité lorsque cet élément est réglé sur « Activé ». Cette fonction de synchronisation est désactivée avec « Désactivé ».

Restitution d'un signal vidéo émis depuis une autre source d'entrée pendant la lecture d'un signal audio multivoies

Sortie vidéo

Lorsque « MULTI CH » est sélectionné en tant que source d'entrée, une entrée de signal vidéo depuis une autre borne peut être transmise vers le moniteur vidéo. Par exemple, même si un composant audio et vidéo tel qu'un lecteur DVD ne prend pas en charge une sortie audio numérique multivoies, le signal vidéo peut être transmis vers le moniteur vidéo pendant la reproduction d'un signal audio analogique multivoies.

 1 : La fonction Charge standby est automatiquement désactivée uniquement lors de l'utilisation de YDS-10/11/12.

Édition de la fonction SCENE (menu Scène)

La fonction SCENE (p. 50) peut être éditée depuis le menu Scène affiché sur l'écran du téléviseur.

Édition d'une scène

Plusieurs réglages tels que le nom d'une scène ou l'icône affichée pour une scène, peuvent être changés depuis le menu Scène.

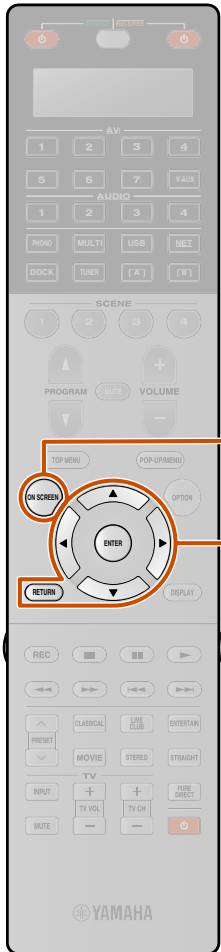

- 1 Appuyez sur **[8] ON SCREEN**.

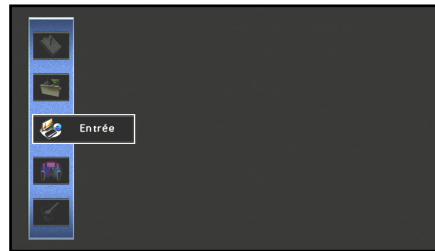

- 2 Utilisez **[9] Curseur ▲ / ▼** pour sélectionner « Scène » et appuyez sur **[9] ENTER**.

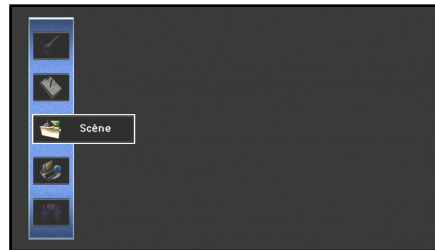

- 3 Utilisez **[9] Curseur </>** pour sélectionner une scène à éditer et appuyez sur **[9] Curseur ▲**.

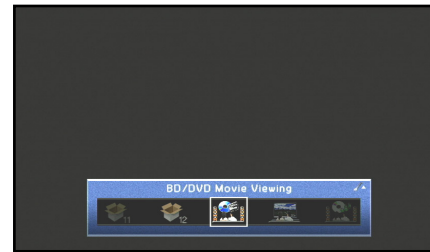

- 4 Utilisez **[9] Curseur ▲ / ▼** pour sélectionner un élément et appuyez sur **[9] ENTER**.



Si l'élément sélectionné contient des éléments supplémentaires, utilisez **[9] Curseur ▲ / ▼** pour sélectionner l'élément souhaité et appuyez sur **[9] ENTER**.

- 5 Utilisez **[9] Curseur ▲ / ▼ / </>** pour ajuster le réglage.

Appuyer sur **[9] RETURN** permet d'afficher l'écran du menu précédent. Répétez les étapes 4 et 5 pour ajuster plusieurs réglages.

- 6 Appuyez sur **[8] ON SCREEN** pour fermer le menu.

Menu Scène

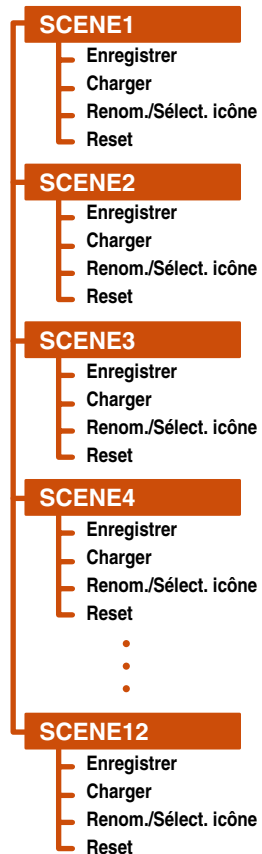

Les Scène de 5 à 12 peuvent également être éditées dans le menu Scène. Sélectionnez les Scène 5 à 12 dans le menu Scène.

Enregistrement des réglages de la fonction SCENE

Enregistrer

Enregistre les réglages actuels appliqués à cette unité pour chaque SCENE.

Ajustement des réglages enregistrés avec la fonction SCENE

Charger

Charge les sources d'entrée ou les programmes sonores qui ont été enregistrés avec la fonction SCENE, ou spécifie s'il faut ou non qu'un appareil externe enregistré en tant que source d'entrée soit automatiquement mis sous tension lorsqu'une scène est sélectionnée.

OK	Charge les éléments cochés dans « DÉTAIL ».
ANNUL	Annule les réglages appliqués avec « DÉTAIL ».
DÉTAIL	Spécifie la fonction « IR Scène » et affiche les réglages enregistrés avec la fonction SCENE en détails. Pour de plus amples informations, reportez-vous à « IR Scène » et à « Détail » sur la droite.

IR Scène

Spécifiez si un lecteur BD/DVD Yamaha raccordé à cette unité est automatiquement mis sous tension ou non.

Désactivé	Désactive la fonction IR Scène.
Lect. Yamaha BD/DVD1	Sélectionnez cette option lorsqu'un lecteur BD/DVD Yamaha est raccordé à cette unité.
Lect. Yamaha BD/DVD2	Sélectionnez cette option si le lecteur ne se met pas sous tension lorsque « Lect. Yamaha BD/DVD1 » est sélectionné.
Lecteur Yamaha CD	Sélectionnez cette option lorsqu'un lecteur CD Yamaha est raccordé à cette unité.

Détail

Affichez les détails des réglages enregistrés avec la fonction SCENE. Les éléments cochés dans « Réglage » sont chargés.

Entrée	<input checked="" type="checkbox"/>	Affiche les réglages « Entrée » et « Sélection audio » enregistrés avec la fonction SCENE.
Sortie HDMI	<input checked="" type="checkbox"/>	Affiche la/les prise(s) de sortie HDMI enregistrée(s) avec la fonction SCENE.
Mode	<input checked="" type="checkbox"/>	Affiche le programme sonore enregistré avec la fonction SCENE.
Son	<input checked="" type="checkbox"/>	Affiche les réglages « Graves/Aigus », « Adaptive DRC » et « Enhancer » enregistrés avec la fonction SCENE.
Surround	<input type="checkbox"/>	Affiche les réglages « Mode CINEMA DSP 3D », « Hauteur dialogue » et « Surround étendu » enregistrés avec la fonction SCENE.
Vidéo	<input type="checkbox"/>	Affiche les réglages « Traitement vidéo » et « Réglage vidéo » enregistrés avec la fonction SCENE.
Volume	<input type="checkbox"/>	Affiche le réglage du volume enregistré avec la fonction SCENE.
Synchro	<input type="checkbox"/>	Affiche les réglages « Synchr. Lèvres » et « Retard » enregistrés avec la fonction SCENE.
Rég. enceinte	<input type="checkbox"/>	Affiche les réglages « Modèle de réglage » et « Sélection PEQ » enregistrés avec la fonction SCENE.

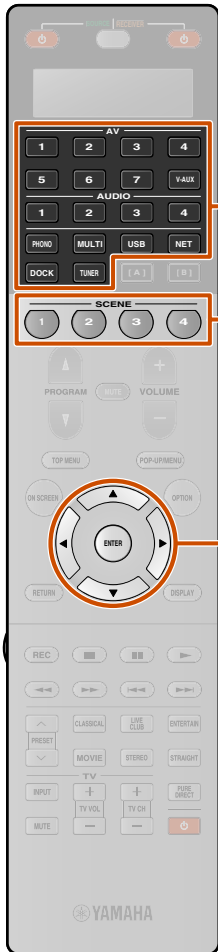

1 Changement d'un nom et d'un icône de scène

Renom./Sélect. icône

4 Change le nom et l'icône de scène qui apparaissent sur l'afficheur de face avant ou sur l'écran du téléviseur.

1 Utilisez à plusieurs reprises [9]Curseur Δ / ▽ pour sélectionner « Renom./Sélect. icône » et appuyez sur [9]ENTER.

2 Utilisez [9]Curseur < / > pour choisir un icône.



3 Appuyez sur [9]Curseur ▽ et sur [9]ENTER.
L'édition du nom est disponible.

4 Appuyez sur [9]Curseur Δ / ▽ pour sélectionner un caractère, ensuite, appuyez sur [9]Curseur < / > pour entrer le caractère sélectionné.

Les noms des Scène peuvent contenir 20 caractères maximum.

5 Répétez l'étape 4 pour entrer le nom de la scène souhaité.

6 Vérifiez le nom de scène en appuyant sur [9]ENTER.

7 Appuyez sur [9]Curseur ▽ pour sélectionner « OK » et appuyez sur [9]ENTER pour enregistrer le nouveau nom d'entrée.

- Pour annuler l'opération sans appliquer de changements, sélectionnez « ANNUL » et appuyez sur [9]ENTER.
- Pour effacer les caractères saisis à l'étape 4, sélectionnez « CLEAR » et appuyez sur [9]ENTER.

1 Réinitialisation d'une scène

Reset

Rétablit tous les réglages pour la scène sélectionnée à leurs valeurs par défaut.

Enregistrement simple comme la SCENE

1 Utilisez [4]Sélecteur d'entrée pour sélectionner la source d'entrée que vous souhaitez enregistrer.

2 Réglez les paramètres tels que programme sonore, Compressed Music Enhancer ou HDMI OUT que vous souhaitez enregistrer.

Les réglages suivants peuvent être enregistrés avec une scène 1:

Entrée, Sélection audio, Sortie HDMI, Programme sonore, Mode Pur Direct, Graves/Aigus, Adaptive DRC, Amplificateur, Mode CINEMA DSP 3D, Hauteur dialogue, Surround étendu, Réglage vidéo, Traitement vidéo, Volume principal, Synchr. Lèvres, Modèle de réglage, Sélection PEQ

3 Appuyez sur la touche [5]SCENE jusqu'à ce que « SET Complete » apparaisse sur l'afficheur de la face avant.



Relâchez la touche lorsque « SET Complete » s'affiche

Lors du changement de « SCENE », changez également l'appareil externe que la télécommande fait fonctionner (p. 111).

1 : Les réglages qui ne sont pas cochés dans l'élément « Charger » du menu Scène ne sont pas activés lorsque la touche scène correspondante est enfoncée.

Réglage des paramètres du programme sonore (menu Programme sonore)

Les effets sonores peuvent être réglés à partir du menu Programme sonore.

Édition des programmes sonores

Ajustez les éléments de champ sonore (paramètres de programme sonore) pour obtenir des effets sonores qui conviennent à l'acoustique des sources ou pièces audio/vidéo si vous n'êtes pas satisfait des résultats obtenus grâce aux réglages de programme sonore par défaut.

Suivez la procédure décrite ci-dessous pour ajuster les paramètres de programme sonore.

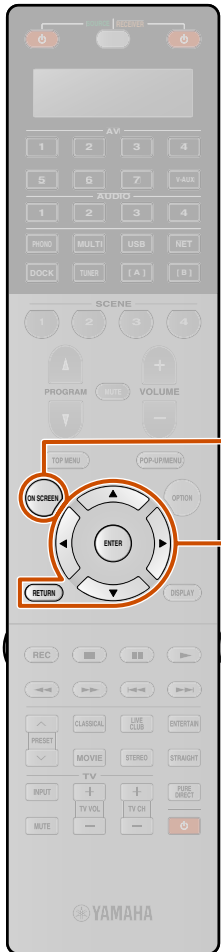

1 Appuyez sur **8** ON SCREEN.

2 Appuyez sur **9** Curseur Δ / ∇ pour sélectionner « Programme sonore » et appuyez sur **9** ENTER.

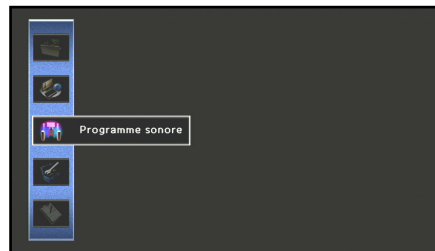

3 Utilisez **9** Curseur $\triangleleft / \triangleright$ pour sélectionner un programme sonore et appuyez sur **9** Curseur Δ .

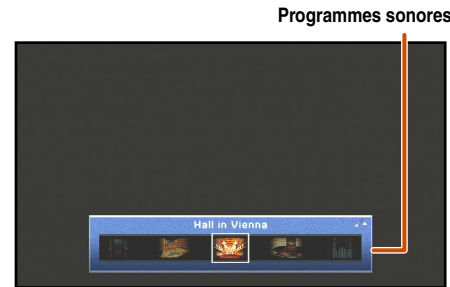

4 Utilisez **9** Curseur Δ / ∇ pour sélectionner un paramètre et appuyez sur **9** ENTER.

Paramètres de programme sonore



5 Utilisez **9** Curseur $\Delta / \nabla / \triangleleft / \triangleright$ pour ajuster le paramètre et appuyez sur **9** RETURN. 1

Lorsqu'il existe plusieurs paramètres dans le programme sonore sélectionné, répétez les étapes 4 et 5 pour régler d'autres paramètres.

6 Appuyez sur **8** ON SCREEN pour fermer le menu Programme sonore.

■ Pour initialiser les paramètres de programme sonore

Pour ajuster les paramètres du programme sonore à leurs réglages par défaut, utilisez à plusieurs reprises **9** Curseur Δ / ∇ pour sélectionner « Réinitialiser » dans l'étape 4 et appuyez sur **9** ENTER.

Si le message suivant s'affiche, sélectionnez « OK » et appuyez sur **9** ENTER pour initialiser.

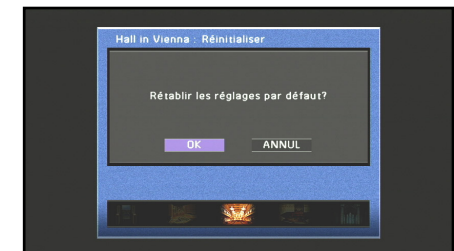

Pour annuler l'initialisation, sélectionnez « ANNUL » et appuyez sur **9** ENTER lorsque le message ci-dessus s'affiche.

1 : Une astérisque (*) apparaît à gauche du nom du paramètre de champ sonore affiché sur le téléviseur si vous changez le paramètre depuis son réglage par défaut.

Paramètres de CINEMA DSP

Niveau DSP

Changez le niveau d'effet (niveau de l'effet de champ sonore à ajouter). Vous pouvez ajuster le niveau de l'effet de champ sonore lors de la vérification de l'effet sonore.

Plage réglable	de -6 dB à +3 dB
Réglage par défaut	0 dB

Réglez « Niveau DSP » comme suit :

- L'effet sonore est trop doux.
→ Augmentez le niveau d'effet.
- Il n'y a aucune différence entre les effets des programmes sonores.
→ Réduisez le niveau d'effet.
- Le son est mat.
- Trop d'ajout d'effet de champ sonore.
→ Réduisez le niveau d'effet.

Retard initial

Retard initial Surround

Retard initial Surround Back

Retard initial. Retard initial de champ sonore surround back, surround et présence. Change la taille apparente du champ sonore en ajustant le retard entre le son direct et la première réflexion entendue par le spectateur. Plus la valeur est petite, plus le champ sonore semble petit au spectateur.

Plage réglable

1 à 99 ms (Retard initial)
1 à 49 ms (Retard initial Surround et Retard initial Surround Back)

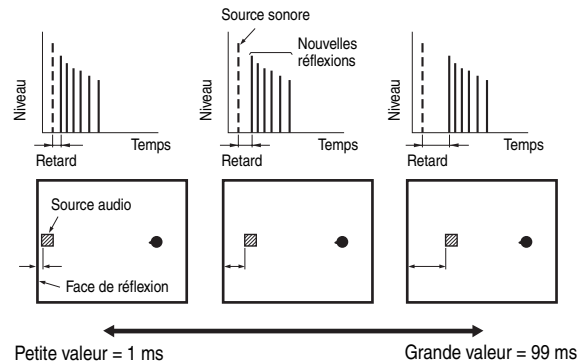

Lorsque vous ajustez les paramètres de retard initial, nous recommandons également d'ajuster les paramètres de la taille de la pièce correspondante de la même manière.

Taille de la pièce

Surround, taille de la pièce

Surround Back, taille pièce

Taille de la pièce. Présence, surround et Surround Back, taille pièce. Ajuste la taille apparente du champ sonore. Plus la valeur est grande, plus le champ sonore surround devient grand. Etant donné que le son est reflété à plusieurs reprises autour d'une pièce, plus le hall est large, plus longue est la durée entre le son d'origine reflété et les réflexions ultérieures. En contrôlant le temps entre les sons reflétés, vous pouvez changer la taille apparente du site virtuel. Faire passer ce paramètre de un à deux permet de doubler la longueur apparente de la pièce.

Plage réglable

0,1 à 2,0

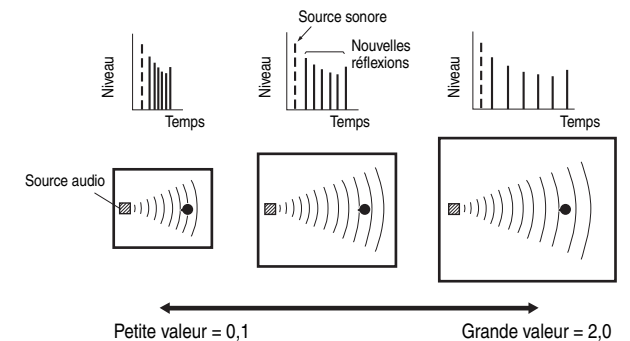

Lorsque vous ajustez les paramètres de la taille de la pièce, nous recommandons également d'ajuster les paramètres du retard initial correspondant de la même manière.

Vivacité

Vivacité Surround

Vivacité Surround Back

Vivacité. Surround et vivacité surround back. Règle la réflectivité des parois virtuelles dans le hall en changeant le degré auquel les réflexions nouvelles décroissent. Les nouvelles réflexions d'une source audio décroissent plus vite dans une pièce ayant des surfaces murales absorbantes acoustiquement que dans une pièce ayant des surfaces hautement réfléchives. Une pièce ayant des surfaces absorbantes acoustiquement est référencée comme étant « morte », alors qu'une pièce ayant des surfaces hautement réfléchives est référencée comme étant « directe ». Ce paramètre vous permet d'ajuster le degré de décroissement de nouvelle réflexion et par conséquent, le « caractère direct » de la pièce.

Plage réglable	0 à 10
-----------------------	--------

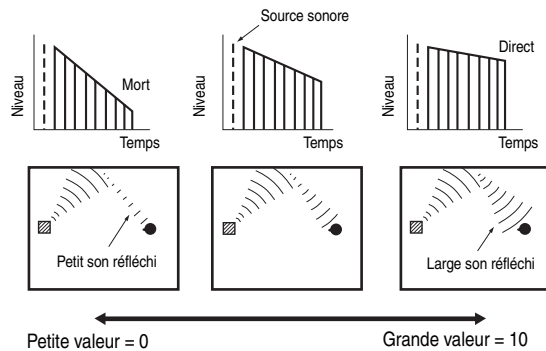

Temps réverbération

Temps de réverbération. Ajuste le temps qu'il a fallu au son de réverbération ultérieure, dense pour décroître de 60 dB à 1 kHz. Il change la taille apparente de l'environnement acoustique pour qu'elle soit supérieure à une extrêmement large plage. Définissez un temps de réverbération plus long pour obtenir un son de réverbération plus soutenu, et définissez un temps plus court pour obtenir un son articulé.

Plage réglable	1,0 à 5,0 s
-----------------------	-------------

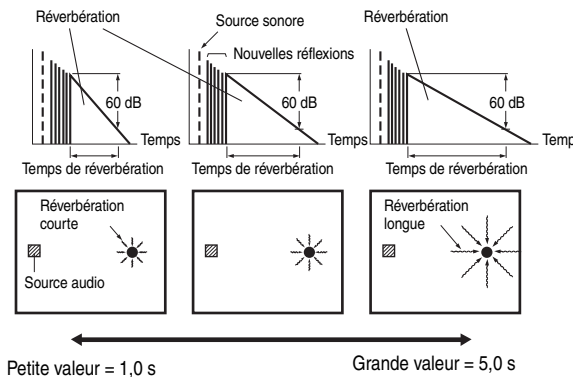

Retard réverbération

Retard de réverbération. Ajuste la différence de temps entre le début du son direct et le début du son de réverbération. Plus la valeur est grande, plus tard commence le son de réverbération. Un son de réverbération commençant plus tard vous donne l'impression d'être dans un environnement acoustique plus grand.

Plage réglable	0 à 250 ms
-----------------------	------------

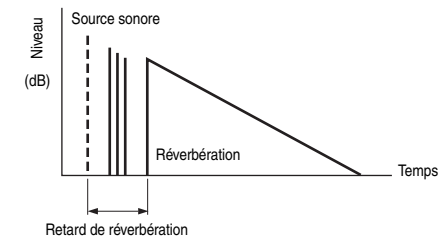

Niveau réverbération

Niveau réverbération. Règle le volume du son de réverbération. Plus la valeur est grande, plus puissante devient la réverbération.

Plage réglable	0 à 100%
----------------	----------

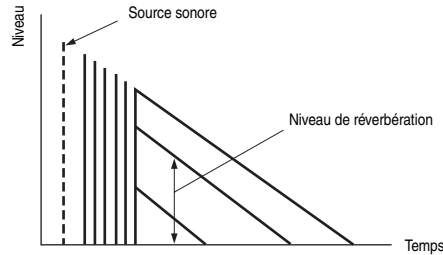

Type décodeur

Sélectionne un décodeur surround à utiliser avec un programme sonore dans la catégorie MOVIE. 🌱1

PLIIx Movie PLII Movie	Sélectionne le décodeur Dolby Pro Logic IIx Movie (ou Dolby Pro Logic II Movie).
Neo:6 Cinema	Sélectionne le décodeur Neo:6 (Cinema).

Paramètres utilisables dans certains programmes sonores

2 voies stéréo uniquement

Direct

Dévie automatiquement le circuit DSP et le circuit de réglage de tonalité en fonction de la condition de graves/aigus, etc., lorsqu'une source audio analogique est lue. Vous pouvez profiter d'un son d'une qualité supérieure.

Auto (par défaut)	Emet un son en déviant le circuit DSP et le circuit de réglage de tonalité lorsque les commandes de tonalité de « Basses » et d'« Aigus » sont réglés sur 0 dB.
Désactivé	Ne dévie pas le circuit DSP et le circuit de réglage de tonalité.

7 voies stéréo uniquement

Niveau central

Règle le volume de la voie centrale. 🌱2

Plage réglable	0 à 100%
Réglage par défaut	100%

Niveau Surround gauche

Règle le volume de la voie surround G. 🌱2

Plage réglable	0 à 100%
Réglage par défaut	100%

Niveau Surround droit

Règle le volume de la voie surround D. 🌱2

Plage réglable	0 à 100%
Réglage par défaut	100%

Niveau Surround gauche arrière

Règle le volume de la voie G surround back. 🌱2

Plage réglable	0 à 100%
Réglage par défaut	35% (Configuration à 7.1 voies) 50% (Configuration à 6.1 voies)

Niveau Surround droit arrière

Règle le volume de la voie D surround back. 🌱2

Plage réglable	0 à 100%
Réglage par défaut	35% (Configuration à 7.1 voies) 50% (Configuration à 6.1 voies)

Niveau Présence gauche avant

Règle le volume de la voie Présence G avant. 🌱2

Plage réglable	0 à 100%
Réglage par défaut	33%

🌱1 : Les décodeurs surround ne peuvent pas être changés lorsqu'ils sont utilisés avec les programmes sonores MOVIE et ENTERTAINMENT suivants.

- Mono Movie
- Sports
- Action Game
- Roleplaying Game

🌱2 : Non affiché lorsque les enceintes sont réglées pour être inactives.

Niveau Présence droite avant

Règle le volume de la voie Présence D avant. 🌱1

Plage réglable	0 à 100%
Réglage par défaut	33%

Paramètres utilisables dans un décodeur d'ambiance

Type décodeur

Sélectionne un décodeur surround.

Pro Logic	Reproduit le son à l'aide du décodeur Dolby Pro Logic. Il convient à tous types de sources audio.
PLIIx Movie / PLII Movie	Reproduit le son à l'aide du décodeur Dolby Pro Logic IIx (ou Dolby Pro Logic II). Il convient aux films. 🌱2
PLIIx Music / PLII Music	Reproduit le son à l'aide du décodeur Dolby Pro Logic IIx (ou Dolby Pro Logic II). Il convient à la musique. 🌱2
PLIIx Game / PLII Game	Reproduit le son à l'aide du décodeur Dolby Pro Logic IIx (ou Dolby Pro Logic II). Il convient aux jeux. 🌱2
Neo:6 Cinema	Reproduit le son à l'aide du décodeur DTS Neo:6. Il convient aux films.
Neo:6 Music	Reproduit le son à l'aide du décodeur DTS Neo:6. Il convient à la musique.

Dolby PLIIx Music et Dolby PLII Music uniquement

Panorama

Ajuste le paysage sonore du champ sonore avant. Envoi des sons des voies avant droite et gauche aux enceintes d'ambiance ainsi qu'aux enceintes avant afin de créer un effet enveloppant.

Désactivé (par défaut)	Désactive l'effet.
Activé	Active l'effet.

Ampleur centrale

Répartit le son de voie centrale vers les enceintes avant gauche et droite pour convenir à vos besoins ou préférences. Réglez ce paramètre sur 0 pour la restitution du son central depuis l'enceinte centrale uniquement ou sur 7 pour la restitution depuis l'enceinte avant gauche/droite uniquement.

Plage réglable	de 0 à 7
Réglage par défaut	3

Dimension

Règle la différence de niveau entre le champ sonore avant et le champ sonore d'ambiance. Vous pouvez régler la différence en niveau créée par le logiciel en cours de lecture pour obtenir un équilibre sonore préféré.

Le son d'ambiance devient plus fort si vous réglez une valeur plus négative et le son avant devient plus fort si vous réglez une valeur plus positive.

Plage réglable	de -3 à +3
Réglage par défaut	0

Lorsque Neo:6 Music est sélectionné

Image centrale

Ajuste les voies avant gauche et droite par rapport à la voie centrale pour que la prédominance de la voie centrale soit plus ou moins importante.

Plage réglable	de 0,0 à 1,0
Réglage par défaut	0,3

🌱1 : Non affiché lorsque les enceintes sont réglées pour être inactives.

🌱2 : Vous ne pouvez pas sélectionner le décodeur Dolby Pro Logic IIx dans les conditions suivantes :

- Lorsque « Surr. arr. » est réglé sur « Aucune » (p. 95).
- Lorsque le casque est raccordé.

Réglage des diverses fonctions (menu Réglage)

Divers réglages tels que le volume des enceintes ou les fonctions HDMI, peuvent être modifiés à partir du menu Réglage.

Fonctionnement du menu Réglage

- 1 Appuyez sur **[8] ON SCREEN**.
- 2 Appuyez à plusieurs reprises sur **[9] Curseur Δ / ∇** pour sélectionner « Réglage » et appuyez sur **[9] ENTER**.
- 3 Utilisez **[9] Curseur $\triangleleft / \triangleright$** pour sélectionner un menu et appuyez sur **[9] ENTER**.

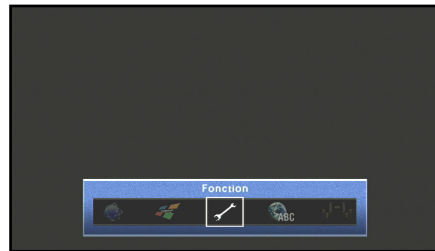
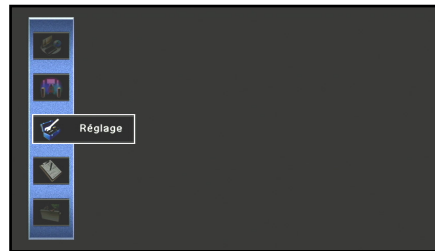
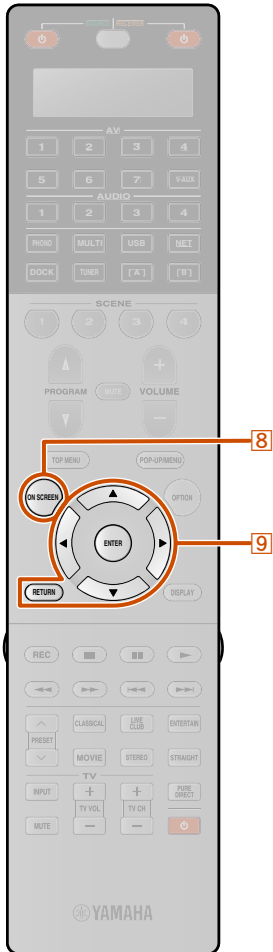

Menus Réglage

Enceinte	Ajuste les paramètres pour les enceintes, tels que l'état de l'enceinte et le réglage du volume pour chaque enceinte (esp. 93).
Son	Règle les fonctions relatives à la sortie audio, telles que le réglage du volume maximum et de la plage dynamique (esp. 97).
Vidéo	Règle les fonctions de sortie vidéo, telles que les réglages de conversion vidéo (résolution et format d'image) (esp. 99).
HDMI	Règle les fonctions HDMI, telles que la fonction Contrôle HDMI et la destination de sortie pour le son HDMI (esp. 100).
Réseau	Règle l'état du réseau tel que l'Adresse IP ou le Filtre adresse MAC (esp. 103).
Multi-Zone	Règle les fonctions multi-zone telles que le réglage du volume pour les enceintes dans la zone secondaire (esp. 104).
Fonction	Règle les fonctions telles que la fonction Mise hors tension auto, qui permettent d'utiliser plus facilement l'unité (esp. 105).
Langue	Sélectionne la langue des menus et des messages affichés sur l'écran du téléviseur (esp. 108).

- 4 Utilisez **[9] Curseur Δ / ∇** pour sélectionner un élément et appuyez sur **[9] ENTER**.



Lorsque l'élément sélectionné contient des éléments détaillés, utilisez **[9] Curseur Δ / ∇** pour sélectionner l'élément détaillé et appuyez sur **[9] ENTER**.

- 5 Utilisez **[9] Curseur $\Delta / \nabla / \triangleleft / \triangleright$** pour ajuster le réglage.

Appuyer sur **[9] RETURN** permet d'afficher l'écran du menu précédent. Répétez les étapes 4 et 5 pour ajuster plusieurs réglages.

- 6 Appuyez sur **[8] ON SCREEN** pour fermer le menu.

Menu Réglage

Enceinte

- Réglage Auto
- Réglage manuel

Son

- Synchronisation Lèvres
- Dynamique
- Volume maximum
- Volume initial
- Mode Pur Direct
- Adaptive DSP Level

Vidéo

- Conversion analog.-analog. Traitement

HDMI

- Contrôle HDMI
- Sélection contrôle
- ARC (Canal retour audio)
- Entrée audio TV
- Sortie Audio
- Attente Inchangé

Réseau

- Adresse IP
- Veille du réseau
- Filtre adresse MAC

Multi-Zone

- Réglage Zone2
- Réglage Zone3
- Attribution sortie moniteur
- Réglage mode fête
- Renommer scène Zone
- Renommer Zone

Fonction

- Mise hors tension auto
- Attribution entrée
- Réglage d'affichage
- Sortie déclencheur1
- Sortie déclencheur2
- Protect. mém.

Langue

Gère des réglages pour les enceintes



Eléments de configuration Enceinte

Réglage Auto	Optimise la configuration d'enceintes automatiquement.
Réglage manuel	Ajuste manuellement les paramètres pour les enceintes.

■ Configuration automatique des enceintes

Réglage Auto

Optimise la configuration des enceintes automatiquement à l'aide de YPAO (p. 4).

■ Configuration manuelle des enceintes

Réglage manuel

Les paramètres suivants peuvent être spécifiés manuellement.

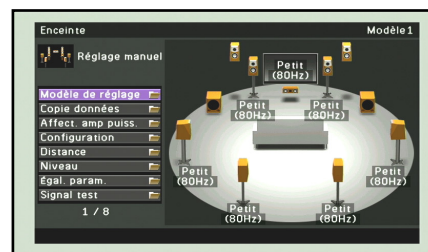

Modèle de réglage	Enregistre deux modèles de réglage d'enceintes et permute entre les deux.
Copie données	Copie des données « Modèle de réglage ».
Affect. amp puiss.	Ajoute les enceintes supplémentaires à la connexion d'enceintes à 7.1 voies.
Configuration	Gère manuellement la configuration des enceintes, telle que la taille de l'enceinte (capacité de production sonore) et le traitement de basse audio.
Distance	Règle manuellement la sortie de chaque enceinte sur base de la distance jusqu'à la position d'écoute.
Niveau	Règle manuellement le volume de chaque enceinte.
Égal. param.	Sélectionne un égaliseur pour régler les caractéristiques de sortie d'enceinte.
Signal test	Génère des signaux de test.

Modèle de réglage

Enregistre deux modèles pour les réglages de « Affect. amp puiss. », « Configuration », « Niveau », « Distance », et « Égal. param. » et permute entre les deux modèles de réglage.

Lorsque le réglage d'enceintes automatique (YPAO) est réalisé, le résultat de la mesure est enregistré sur le Modèle de réglage actuellement sélectionné.

Copie données

Copie des données « Modèle de réglage » dans le sens spécifié.

Modèle1 ► 2	Copie les réglages de Modèle1 vers Modèle2.
Modèle2 ► 1	Copie les réglages de Modèle2 vers Modèle1.

Affect. amp puiss.

En plus de la connexion d'enceintes à 7.1 voies, diverses configurations d'enceintes sont possibles à l'aide de la connexion d'enceintes de présence, de la connexion bi-amplificatrice ou de la fonction multi-zone (réf. p. 20, p. 21).

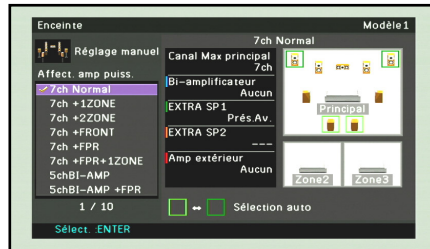

7ch Normal	Active les enceintes à 7 voies normales et les enceintes de présence avant (réf. p. 16).
7ch + 1ZONE	Active les enceintes à 7 voies normales et les enceintes zone2 et zone3 (réf. p. 18). La Zone attribuée à EXTRA SP1 peut être sélectionnée entre Zone2 et Zone3.
7ch + 2ZONE	Active les enceintes à 7 voies normales, les enceintes Zone2 et les enceintes Zone3 (réf. p. 19). La Zone attribuée à EXTRA SP1/EXTRA SP2 peut être sélectionnée entre Zone2 et Zone3.
7ch + FRONT	Active les enceintes à 7 voies normales et les enceintes avant externes (réf. p. 24).
7ch + FPR	Active les enceintes à 7 voies normales et les enceintes de présence externes (réf. p. 24).
7ch + FPR + 1ZONE	Active les enceintes à 7 voies normales, les enceintes de présence externes et les enceintes de zone (réf. p. 25). La Zone attribuée à EXTRA SP1 peut être sélectionnée entre Zone2 et Zone3.
5ch BI-AMP	Active la connexion bi-amplificatrice (réf. p. 18).
5ch BI-AMP + FPR	Active la connexion bi-amplificatrice et les enceintes de présence externes (réf. p. 25).

5ch BI-AMP + SB	Active la connexion bi-amplificatrice et les enceintes surround arrière externes (réf. p. 25).
5ch BI-AMP + SB + FPR	Active la connexion bi-amplificatrice, les enceintes surround arrière et les enceintes de présence (réf. p. 26).

Configuration

Affiche les enceintes connectées à cette unité ou change la taille des enceintes.

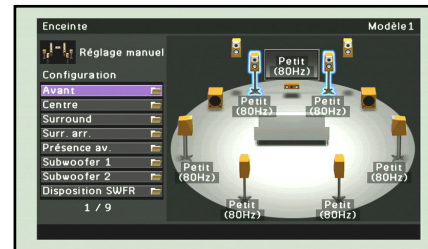

Dans la « Configuration », vous pouvez sélectionner la caractéristique de taille d'enceinte (Grande ou Petite). Sélectionnez la taille (capacité de reproduction sonore) qui correspond à vos enceintes.

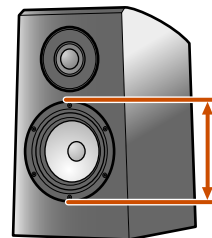

Diamètre de haut-parleur graves

- 16 cm ou supérieur → Grand
- 16 cm ou inférieur → Petit

Lorsque la taille de l'enceinte est réglée sur « Petit », les composants de basses fréquences des enceintes que vous avez configurés sont produits à partir du subwoofer (ou à partir des enceintes avant s'il n'y a pas de subwoofer).

Avant

Sélectionne la taille (capacité de reproduction sonore) de vos enceintes avant. 🌱 1

Large	Sélectionnez cette option pour de grandes enceintes. Les enceintes avant produiront tous des appareils de fréquence de voie avant.
Petit (par défaut)	Sélectionnez cette option pour de petites enceintes. Le subwoofer produira des appareils basse fréquence de voie avant. La fréquence de transition peut être sélectionnée parmi 40 Hz, 60 Hz, 80 Hz (par défaut), 90 Hz, 100 Hz, 110 Hz, 120 Hz, 160 Hz et 200 Hz. Toutes les fréquences inférieures à la fréquence sélectionnée seront envoyées vers le subwoofer.

Centre

Sélectionne la taille de l'enceinte centrale.

Large	Sélectionnez cette option si une grande enceinte centrale est raccordée.
Petit (par défaut)	Sélectionnez cette option si une petite enceinte centrale est raccordée. La fréquence de transition peut être sélectionnée parmi 40 Hz, 60 Hz, 80 Hz (par défaut), 90 Hz, 100 Hz, 110 Hz, 120 Hz, 160 Hz et 200 Hz lors de la sélection de cette dernière. Toutes les fréquences inférieures à la fréquence sélectionnée seront envoyées vers le subwoofer.
Aucune	Sélectionnez cette option si aucune enceinte centrale n'est raccordée. Les enceintes avant produiront un son de voie centrale.

🌱 1 : Lorsque « Subwoofer 1 » et « Subwoofer 2 » sont réglés sur « Aucune », vous ne pouvez choisir que « Large ». Si le réglage d'enceinte avant est sur « Petit » et que vous changez « Subwoofer 1 » et « Subwoofer 2 » et placez sur « Aucune », il passera automatiquement sur « Large ».

Surround

Sélectionnez la taille des enceintes d'ambiance.

Large	Sélectionnez cette option lorsque les enceintes d'ambiance sont grandes.
Petit (par défaut)	Sélectionnez cette option lorsque les enceintes d'ambiance sont petites. La fréquence de transition peut être sélectionnée parmi 40 Hz, 60 Hz, 80 Hz (par défaut), 90 Hz, 100 Hz, 110 Hz, 120 Hz, 160 Hz et 200 Hz lors de la sélection de cette dernière. Toutes les fréquences inférieures à la fréquence sélectionnée seront envoyées vers le subwoofer.
Aucune	Sélectionnez cette option si aucune enceinte d'ambiance n'est raccordée. Les enceintes avant produiront des signaux audio de voie d'ambiance.

- Lorsque le réglage est effectué sur « Aucune », aucun son n'est produit de l'enceinte surround arrière même si cette enceinte est raccordée.
- Lorsqu'il est réglé sur « Aucune », les programmes sonores passeront en mode Virtual CINEMA DSP.

Surr. arr.

Sélectionnez la taille des enceintes d'ambiance arrière.

Large x1	Sélectionnez cette option si une grande enceinte d'ambiance arrière est raccordée.
Large x2	Sélectionnez cette option si deux grandes enceintes d'ambiance arrière sont raccordées.
Petite x1	Sélectionnez cette option si une petite enceinte d'ambiance arrière est raccordée.
Petite x2 (par défaut)	Sélectionnez cette option si deux petites enceintes d'ambiance arrière sont raccordées.
Aucune	Sélectionnez cette option si aucune enceinte d'ambiance arrière n'est raccordée.

- Lorsqu'aucune enceinte surround n'est connectée, le réglage passera automatiquement sur « Aucune ».
- Vous pouvez régler les signaux audio d'ambiance arrière, y compris à partir de la source de lecture, qui doivent être mélangés et produits à partir d'une seule enceinte (disposition à 6.1 voies) ou produits depuis des enceintes surround arrière gauche et droite (disposition à 5.1 voies).

Présence av.

Spécifiez la connexion des enceintes de présence avant.

Utiliser (par défaut)	Sélectionnez cette option si aucune enceinte de présence avant n'est raccordée.
Aucun	Sélectionnez cette option si aucune enceinte de présence avant n'est raccordée.

Subwoofer 1 / Subwoofer 2

Valide le subwoofer.

Utiliser (par défaut)	Sélectionnez cette option lorsque le subwoofer est raccordé. Pendant la lecture, le subwoofer produira un son à partir de la voie LFE (effet de basses fréquences) et les basses audio à partir d'autres voies. 🗣️ 1 Sélectionnez la phase du subwoofer à partir des éléments suivants si les basses manquent de puissance ou de netteté. Normal (par défaut) Ne change pas la phase du subwoofer. Inversé Inverse la phase du subwoofer.
Aucun	Sélectionnez cette option lorsque le subwoofer n'est pas raccordé. Les enceintes avant produiront un son à partir de la voie LFE (effet de basses fréquences) et les fréquences basses audio à partir d'autres voies, lorsque les deux « Subwoofer 1 » et « Subwoofer 2 » sont réglés sur « Aucun ».

Disposition SWFR

Sélectionnez une disposition des deux subwoofer raccordés à cette unité.

Gauche + Droite	Sélectionnez lorsque deux subwoofer sont disposés, l'un à gauche et l'autre à droite de cette unité.
Avant + Arrière	Sélectionnez lorsque deux subwoofer sont disposés avec un à l'avant et l'autre à l'arrière de cette unité.
Monaural x2 (par défaut)	Sélectionnez lorsque deux subwoofer sont disposés d'une manière ne convenant pas à l'une ou l'autre des options de réglage.

Extra graves

Permet aux appareils basse fréquence de voie avant d'être produits exclusivement par le subwoofer, ou par le subwoofer et les enceintes avant.

Désactivé (par défaut)	En fonction de la taille des enceintes avant soit le subwoofer produit les appareils basse fréquence de voie avant.
Activé	Le subwoofer et les enceintes avant produisent les appareils basse fréquence de voie avant.

Lorsque « Subwoofer 1 » et « Subwoofer 2 » sont réglés sur « Aucun » ou que « Avant » est réglé sur « Petit », « Extra graves » est désactivé.

🗣️ 1 : Activer « Extra graves » permet au subwoofer et aux enceintes avant de produire des basses.

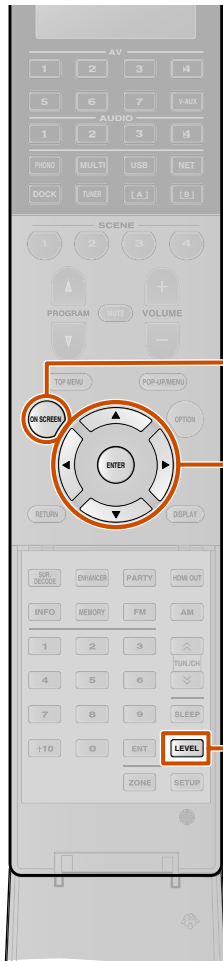

Distance

Règle la synchronisation à laquelle les enceintes produisent un son de sorte que les sons provenant des enceintes atteignent la position d'écoute en même temps.

Sélection d'unités de réglage

Utilisez **[9] Curseur Δ / ▽** pour sélectionner l'unité de distance (mètre ou pied), et appuyez sur **[9] ENTER**.

8 Réglage des distances pour chaque enceinte

Utilisez **[9] Curseur Δ / ▽** pour sélectionner l'enceinte que vous souhaitez configurer, et appuyez sur **[9] ENTER**.

9 Puis utilisez **[9] Curseur < / >** pour régler la distance de l'enceinte à votre position d'écoute.

Plage réglable	0,30 m à 24,00 m (de 1,0 ft à 80,0 ft)
Réglage par défaut	3,00 m (10,0 ft)
Intervalles de réglage	0,05 m (0,2 ft)

Niveau

Règle séparément le volume de chaque enceinte.

Utilisez **[9] Curseur Δ / ▽** pour sélectionner l'enceinte souhaitée, et appuyez sur **[9] ENTER**.

Puis utilisez **[9] Curseur < / >** pour régler le volume de l'enceintes sélectionnée.

Plage réglable	de -10,0 dB à +10,0 dB
Réglage par défaut	0,0 dB
Intervalles de réglage	0,5 dB

Vous pouvez également régler le volume de chaque enceinte en utilisant **[26] LEVEL**.

Appuyez sur **[26] LEVEL** et l'utilisation **[9] Curseur Δ / ▽** pour sélectionner l'enceinte souhaitée. Puis utilisez **[9] Curseur Δ / ▽** pour régler le volume de l'enceintes sélectionnée.

Égal. param.

Règle la qualité sonore de la tonalité à l'aide d'un égaliseur paramétrique.

Sélection PEQ

Sélectionnez un type d'égaliseur.

Manuel	Réglez manuellement le son de l'égaliseur.
Plat	Ajustez les enceintes individuelles pour obtenir les mêmes caractéristiques. Sélectionnez cette option si les enceintes offrent la même qualité.
Avant	Réglez les enceintes individuelles pour obtenir les mêmes caractéristiques que pour les enceintes avant gauche et droite. Sélectionnez cette option si les enceintes avant gauche et droite offrent une qualité bien supérieure à d'autres enceintes.
Naturel	Réglez toutes les enceintes pour obtenir un son naturel. Sélectionnez cette option si les sons haute fréquence semblent trop puissants lorsque « Sélection PEQ » est réglé sur « Plat ».
Direct (par défaut)	Désactivez l'égaliseur.

PEQ Data Copy

Sélectionnez 1 des 3 types d'égaliseur paramétrique acquis avec la configuration automatique et copiez manuellement ces informations sur les ajustements manuels.

Plat ► Manuel	Copiez les informations d'égaliseur paramétrique « Plat » acquises avec la configuration automatique.
Avant ► Manuel	Copiez les informations d'égaliseur paramétrique « Avant » acquises avec la configuration automatique.
Naturel ► Manuel	Copiez les informations d'égaliseur paramétrique « Naturel » acquises avec la configuration automatique.

Avant G / Avant D / Centre / Surround G / Surround D / Surr. arr. G / Surr. arr. D / Présence av. G / Présence av. D / Subwoofer 1 / Subwoofer 2

L'égaliseur paramétrique peut être utilisé pour régler manuellement la qualité sonore des enceintes individuelles. Réglez « Sélection PEQ » sur « Manuel » et utilisez « PEQ Data Copy » pour copier les informations acquises avec la configuration automatique. Ces informations peuvent être utilisées comme base pour réaliser des réglages manuels.

1 Utilisez à plusieurs reprises **[9] Curseur Δ / ▽** pour sélectionner « Bande / Gain », « Fréq. / Gain », ou « Q / Gain » et appuyez sur **[9] ENTER**.

2 Utilisez à plusieurs reprises **[9] Curseur < / >** pour régler le paramètre et utilisez à plusieurs reprises **[9] Curseur Δ / ▽** pour régler le gain.

3 Appuyez sur **[9] ENTER** pour quitter la fenêtre d'édition.

4 Répétez les étapes de 1 à 3 pour configurer d'autres paramètres.

Pour réinitialiser tous les réglages des paramètres pour l'enceinte choisie, sélectionnez « Oui » dans « Réinitialiser » et appuyez sur **[9] ENTER**.

5 Appuyez sur **[8] ON SCREEN** pour fermer le menu.

Signal test

Met le générateur de tonalité d'essai sous ou hors tension.

Désactivé (par défaut)	Ne génère pas de tonalités d'essai.
Activé	Génère des signaux de test. Alors que « Activé » est sélectionné, des signaux de test sont produits constamment.

Vous pouvez utiliser la tonalité d'essai dans de nombreuses circonstances. Par exemple, vous pouvez ajuster les réglages d'équilibre du volume pour chaque enceinte ou à chaque fois que vous ajustez les réglages sur l'égaliseur paramétrique interne, vous pouvez écouter l'effet réel tout en faisant fonctionner l'appareil. Désactivez la tonalité d'essai dès que vous avez terminé les réglages.

Réglage de la fonction de sortie audio de cet appareil



Éléments de configuration Son

Synchronisation Lèvres	Ajuste le délai entre la sortie vidéo et la sortie audio.
Dynamique	Sélectionne la méthode de réglage de la plage dynamique pour la lecture Dolby Digital et DTS.
Volume maximum	Règle le volume au maximum pour ce récepteur.
Volume initial	Règle le volume initial pour quand ce récepteur est mis sous tension.
Mode Pur Direct	Sélectionne si cette unité émet ou non un signal vidéo dans Mode Pur Direct.
Adaptive DSP Level	Règle le niveau de l'effet DSP en association avec le niveau du volume.

Synchronisation de sortie audio/vidéo

Synchronisation Lèvres

Ajuste le délai entre la sortie vidéo et audio (fonction de synchro lèvres). Sélectionne une méthode de compensation pour le retard entre la sortie audio et vidéo.

Auto (par défaut) 	Lors du raccordement à un téléviseur via HDMI, il ajuste automatiquement la synchronisation de sortie si le téléviseur prend en charge une fonction de synchr. lèvres automatique.
Manuel	Ajuste manuellement le temps de correction. Sélectionnez cette option lorsque le moniteur ne prend pas en charge la fonction de synchr. lèvres automatique.

Plage réglable	0 ms à 250 ms
Réglage par défaut	0 ms
Intervalles de réglage	1 ms

 1 : Ce réglage est applicable sur la prise HDMI OUT sélectionnée à l'aide de  HDMI OUT.

Réglage automatique Dolby Digital et dynamique DTS

Dynamique

Sélectionne la méthode de réglage de la dynamique pour la lecture de signaux de trains binaires audio (Dolby Digital et DTS).

MAX. (par défaut)	Produit un son sans réglage de la plage dynamique.
STD	Règle la plage dynamique pour un volume optimal pour une utilisation normale à la maison.
MIN/AUTO	(MIN) Règle la dynamique idéale pour un volume sonore faible et un environnement calme, tel que la nuit, pour des signaux à trains binaires excepté pour des signaux Dolby TrueHD. (AUTO) Ajuste la dynamique pour des signaux Dolby TrueHD sur base des informations de signal d'entrée.

Réglage du volume maximum

Volume maximum

Spécifiez le niveau du volume maximum de sorte que le son ne soit pas trop assourdissant. Le réglage par défaut de +16,5 dB produit le volume le plus élevé.

Plage réglable	-30,0 dB à +16,5 dB (volume maximum)
Réglage par défaut	+16,5 dB
Intervalles de réglage	5,0 dB

Réglage du volume de démarrage

Volume initial

Règle le volume initial pour quand ce récepteur est mis sous tension. Lorsque ce paramètre est réglé sur « Désactivé », le volume est réglé au niveau auquel il était lorsque le récepteur est entré pour la dernière fois en mode de mise en veille. 🌱 1

Plage réglable	Désactivé, Silencieux, de -80,0 dB à +16,5 dB
Réglage par défaut	Désactivé
Intervalles de réglage	0,5 dB

Sortie de signal vidéo en Mode Pur Direct

Mode Pur Direct

Sélectionne si cette unité émet ou non un signal vidéo dans Mode Pur Direct.

Auto (par défaut)	Le signal vidéo restitué automatiquement lorsque la source d'entrée équipant les prises d'entrée du signal vidéo ou la fenêtre contenu sont sélectionnés. Si aucun signal vidéo n'est transmis, seul le fond d'écran est affiché.
Vidéo désactivée	N'émet pas de signaux vidéo y compris le fond d'écran.

Réglage de l'effet DSP et du niveau du volume

Adaptive DSP Level

Réglez automatiquement le niveau de l'effet DSP en association avec le niveau du volume.

Désactivé	Désactive le réglage automatique du niveau de l'effet DSP.
Activé (par défaut)	Règle le degré de l'effet DSP en association avec le niveau du volume. Plus le niveau du volume est élevé, plus l'effet DSP appliqué est faible. Plus le niveau du volume est bas, plus l'effet DSP appliqué est grand. Cette fonction corrige également l'effet sonore selon le résultat de la mesure automatique.

🌱 1 : Lorsque vous réglez « Volume maximum » à un niveau inférieure à « Volume initial », « Volume maximum » est prioritaire.

Réglage de la fonction de sortie vidéo de l'unité



Éléments de configuration Vidéo

Conversion analog.-analog.	Activez ou désactivez la conversion vidéo entre les prises vidéo analogiques.
Traitement	Activez ou désactivez le réglage de résolution, le format de l'image et la correction du signal vidéo pour le signal vidéo converti en vidéo HDMI.

■ Conversion vidéo analog.-analog.

Conversion analog.-analog.

Active ou désactive la conversion vidéo entre les prises vidéo analogiques.

Désactivé	Désactive la conversion vidéo entre les prises vidéo analogiques.
Activé (par défaut)	Active la conversion vidéo entre les prises vidéo analogiques.

- La conversion vidéo analog.-HDMI est toujours possible à moins que les signaux vidéo soient transmis aux prises d'entrée HDMI ou les signaux vidéo analogique de résolution 1080p sont transmis (réf. p. 141).
- L'unité ne convertit pas les signaux vidéo de ligne 480 et les signaux vidéo de ligne 576 de façon interchangeable.
- Les signaux vidéo de résolution 480p, 576p, 1080i et 720p ne peuvent pas être restitués aux prises vidéo et S-video de MON.OUT/ZONE OUT (réf. p. 141).
- Les signaux vidéo convertis sont uniquement restitués aux prises MONITOR OUT.
- Lorsque les signaux vidéo composite ou les signaux S-video à partir d'un VCR sont convertis en signaux vidéo à composantes, la qualité de l'image risque d'être affectée en fonction de votre VCR.
- Des signaux non conventionnels transmis aux prises vidéo à composante ou S-video ne peuvent pas être convertis ou risquent d'être restitués de manière anormale. Dans de tels cas, réglez « Conversion analog.-analog. » sur « Désactivé ».

■ Réglage vidéo avec conversion du signal vidéo en HDMI

Traitement

Réglez vidéo avec la conversion de l'entrée vidéo sur vidéo HDMI.

Désactivé (par défaut)	Les signaux vidéo ne sont pas réglés avec le traitement.
Activé	Les signaux vidéo sont réglés avec le traitement.

Résolution

Auto (par défaut)	Mise à l'échelle automatique en fonction de la résolution TV.
480p (576p)	Mise à l'échelle sur 480p (576p).
720p	Mise à l'échelle sur 720p.
1080i	Mise à l'échelle sur 1080i.
1080p	Mise à l'échelle sur 1080p.
Inchangé	Pas de mise à l'échelle.

- Si un téléviseur est raccordé à cet appareil via la prise HDMI, cet appareil détecte automatiquement une résolution que le téléviseur prend en charge. Seule la résolution détectée peut être sélectionnée.
- Si cette unité ne peut pas détecter la résolution prise en charge par le téléviseur, réglez « MONITOR CHECK » dans le menu de Configuration approfondie sur « SKIP » (réf. p. 123) et essayez à nouveau.

 1 : Cet élément peut être réglé lorsque « Traitement » est réglé sur « Activé ».

Aspect 1

Spécifie la méthode utilisée pour convertir le signal vidéo avec un format d'image 4:3 (480i/576i/480p/576p) au format d'image 16:9 (720p/1080i/1080p).

Inchangé (par défaut)	Ne règle pas le format d'image des sources de signal vidéo.
16:9 normal	Transmet des signaux vidéo du format d'image 4:3 en un format de téléviseur 16:9 avec des bandes noires de part et d'autre de l'écran.
Zoom intelligent	Ajuste les images vidéo avec un format d'image de 4:3 pour s'adapter aux moniteurs vidéo avec un format d'image de 16:9. Lorsque « Aspect » est réglé sur « Zoom intelligent », les bords des images vidéo peuvent être déformés avec l'affichage sur le moniteur vidéo.

Réglage

Règle la qualité vidéo. La fonction de présélection peut également être utilisée pour enregistrer jusqu'à six réglages de qualité vidéo favoris. Sélectionnez une présélection, ensuite réglez les paramètres suivants.

Amélioration contraste	Lorsque cet élément est réglé sur « Auto », le contraste de l'image est amélioré. « Désactivé » (par défaut) désactive la fonction d'amélioration contraste.
Amélioration résolution	Lorsque cet élément est réglé sur « Auto », la résolution de l'image est améliorée. « Désactivé » (par défaut) désactive la fonction d'amélioration résolution.
Réduction bruit	Lorsque cet élément est réglé sur « Auto », le bruit image est réduit. « Désactivé » (par défaut) désactive la fonction de réduction bruit.
Luminosité	Règle la luminosité de l'image. Plage de commande : -100 à +100 Réglage initial : 0
Contraste	Règle le contraste de l'image. Plage de commande : -100 à +100 Réglage initial : 0
Saturation	Règle la saturation de l'image. Plage de commande : -100 à +100 Réglage initial : 0

Réglage des fonctions HDMI



Éléments de configuration HDMI

Contrôle HDMI	Met la Contrôle HDMI sous ou hors tension.
Sélection contrôle	Choisissez une prise HDMI OUT sur laquelle la fonction Contrôle HDMI est activée.
ARC (Canal retour audio)	Met la fonction Canal retour audio sous ou hors tension.
Entrée audio TV	Choisit automatiquement l'entrée audio sélectionnée en association avec l'utilisation du téléviseur lorsque la Contrôle HDMI est mise sous tension.
Sortie Audio	Spécifie si le signal audio est restitué ou pas via cette unité et un téléviseur raccordé via les prises HDMI OUT 1-2.
Attente Inchangé  2	Met la fonction Attente Inchangé sous ou hors tension.

 1 : Cet élément peut être réglé lorsque « Traitement » est réglé sur « Activé ».

 2 : Cet élément apparaît en fonction de « Contrôle HDMI ».

Fonctionnement du récepteur via le téléviseur (Contrôle HDMI)

Contrôle HDMI

Réglez la fonction Contrôle HDMI sur « Activé » pour faire fonctionner les appareils connectés via HDMI. Si le téléviseur ou d'autres appareils externes prennent en charge la Contrôle HDMI (par ex. Panasonic VIERA Link), vous pouvez utiliser les télécommandes de ces appareils pour faire fonctionner certaines fonctions de cette unité et pour synchroniser cette unité avec le fonctionnement de ces appareils.

Reportez-vous à la section « Utilisation de la fonction Contrôle HDMI » ([p. 125](#)) pour de plus amples instructions de réglage.

Désactivé (par défaut)	Règle la Contrôle HDMI sur « Désactivé ».
Activé	Règle la Contrôle HDMI sur « Activé ». 

Si cette unité est raccordée aux appareils HDMI qui ne prennent pas en charge la fonction Contrôle HDMI, ces fonctions ne seront pas disponibles.

Sélection d'une prise HDMI OUT pour la fonction Contrôle HDMI

Sélection contrôle

Sélectionnez la prise HDMI OUT qui utilise la fonction Contrôle HDMI. Reportez-vous à la section « Utilisation de la fonction Contrôle HDMI » ([p. 125](#)) pour de plus amples instructions de réglage.

OUT1(TV1)	Applique la fonction Contrôle HDMI pour la prise HDMI OUT 1.
OUT2(TV2)	Applique la fonction Contrôle HDMI pour la prise HDMI OUT 2.

Nous vous recommandons de débrancher et rebrancher à nouveau le câble d'alimentation de cette unité et du téléviseur lors du changement de Sélection contrôle.

Ecoute d'un son TV via un simple câble HDMI (Canal retour audio)

ARC (Canal retour audio)

Vous pouvez activer ou désactiver la fonction Canal retour audio. Lors de l'utilisation d'un téléviseur qui prend en charge la fonction Canal retour audio et si la fonction est activée, la sortie audio du téléviseur est transmise à cette unité via un câble HDMI.

L'entrée audio du téléviseur est considérée comme la source d'entrée sélectionnée dans « Entrée audio TV ». 

Au moyen de cette fonction, vous n'êtes pas obligé de raccorder la sortie audio du téléviseur (sortie audio numérique ou sortie audio analogique) à l'appareil.

Désactivé (par défaut)	Règle le Canal retour audio sur « Désactivé ».
Activé	Règle le Canal retour audio sur « Activé ».

Lorsque le son TV est transmis à l'appareil à l'aide de Canal retour audio, « TV » apparaît sur l'afficheur de la face avant.



- « ARC (Canal retour audio) » est uniquement activée pour la prise HDMI OUT 1 ou 2 sélectionnée avec « Sélection contrôle ».
- Reportez-vous à la section « Transmission par câble HDMI simple sur le son du téléviseur avec la fonction Canal retour audio » ([p. 127](#)) pour de plus amples instructions de réglage.

Sélection d'une source d'entrée pour attribuer une entrée audio pour le téléviseur

Entrée audio TV

Sélectionnez la source d'entrée qui reçoit des signaux audio depuis le téléviseur alors que la fonction Contrôle HDMI est activée.

Lorsque le téléviseur est réglé sur les sons de sortie via cette unité, l'entrée audio TV est automatiquement sélectionnée sur la source d'entrée attribuée ici. 

TV1

Entrée audio	AUDIO1-4
Réglage par défaut	AUDIO1

TV2

Entrée audio	AUDIO1-4
Réglage par défaut	AUDIO3

- « Entrée audio TV » est uniquement activée pour la prise HDMI OUT 1 ou 2 sélectionnée avec « Sélection contrôle ».
- Reportez-vous à « Permutation automatique de la source d'entrée sur cet appareil lors de l'écoute d'un son TV » ([p. 126](#)) pour plus d'informations.

 1 : Lorsque la Contrôle HDMI est sur « Activé », la fonction Attente Inchangé est automatiquement activée. Si cet appareil entre en mode de mise en veille, les signaux audio et vidéo à partir de la dernière source d'entrée HDMI sélectionnée continueront à être transmis au téléviseur. La source d'entrée HDMI peut également être modifiée à l'aide de la télécommande.

 2 : Alors que la fonction Canal retour audio est activée, la prise sélectionnée pour la source d'entrée ne peut pas être utilisée.

■ Spécifiez si le signal audio est restitué ou pas via cette unité et un téléviseur raccordé via la prise HDMI OUT

Sortie Audio

Choisissez si le son d'un appareil externe tel qu'un lecteur BD/DVD raccordé via HDMI est lue via cette unité ou un téléviseur.

Amplificateur

Spécifiez si le signal audio est restitué ou non via cette unité.

Désactivé	Le son n'est pas restitué via cette unité.
Activé (par défaut)	Le son est restitué via cette unité. Lorsque ce réglage est sélectionné, le son de l'appareil externe est restitué dans un format compatible avec cette unité.

OUT1

Spécifiez si le signal audio est restitué ou pas par un téléviseur raccordé via la prise HDMI OUT 1.

Désactivé (par défaut)	Le son n'est pas restitué via un téléviseur raccordé par le biais de la prise HDMI OUT 1.
Activé	Restitue le son via un téléviseur raccordé par le biais de la prise HDMI OUT 1. Lorsque ce réglage est sélectionné, le son de l'appareil externe est restitué dans un format compatible avec le téléviseur.

OUT2

Spécifiez si le signal audio est restitué ou pas par un téléviseur raccordé via la prise HDMI OUT 2.

Désactivé (par défaut)	Le son n'est pas restitué via un téléviseur raccordé par le biais de la prise HDMI OUT 2.
Activé	Restitue le son via un téléviseur raccordé par le biais de la prise HDMI OUT 2. Lorsque ce réglage est sélectionné, le son de l'appareil externe est restitué dans un format compatible avec le téléviseur.

Lorsque « Contrôle HDMI » est réglé sur « Activé », les réglages de « Amplificateur » et la prise HDMI OUT (OUT1 ou OUT2) sélectionnée avec « Sélection contrôle » sont synchronisés avec « Contrôle HDMI ».

■ Transmission audio/vidéo HDMI au téléviseur pendant le mode de veille (Attente Inchangé)

Attente Inchangé

Cette fonction permet aux signaux audio/vidéo à partir d'entrées HDMI de continuer à être transmis à un téléviseur lorsque cette unité est en mode de veille.

Lorsque la fonction Attente Inchangé est « Activé », les signaux audio/vidéo continuent à être transmis vers le téléviseur à partir de la dernière source d'entrée HDMI avant que l'unité n'entre en mode de mise en veille. La source d'entrée HDMI peut être sélectionnée à l'aide de **[4]AV1-7** ou **[4]V-AUX** en mode de veille.

Désactivé (par défaut)	Règle la Attente Inchangé sur « Désactivé ».
Activé	Transmet des signaux audio/vidéo à partir de la source d'entrée HDMI sélectionnée vers le téléviseur.

- Lorsque « Contrôle HDMI » est « Activé », la fonction Attente Inchangé est automatiquement activée, et « Attente Inchangé » s'affiche.
- Lorsque la fonction Attente Inchangé est activée, Le témoin Direct HDMI / charge iPod sur la face avant s'allume pendant le mode de veille. Cette unité consomme 2 à 5 W de puissance.
- La source d'entrée peut être sélectionnée pendant Attente Inchangé.



Réglage des paramètres réseau de cette unité

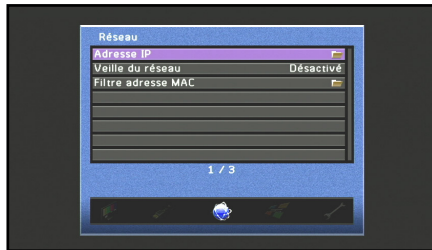

Éléments de configuration Réseau

Adresse IP	Sélectionne automatiquement si cette unité acquiert des paramètres de réseau (adresse IP, etc.) depuis le serveur DHCP, ou si ces paramètres sont spécifiés manuellement.
Veille du réseau	Sélectionne si les commandes sont acceptées ou non sur le réseau lorsque cette unité est en mode de veille.
Filtre adresse MAC	Règle le filtre adresse MAC pour limiter l'accès réseau à cette unité.

Spécification des paramètres réseau (adresse IP, etc.)

Adresse IP

Sélectionne si cette unité acquiert automatiquement ou non les paramètres réseau (adresse IP, masque sous réseau, passerelle par défaut, serveur DNS primaire et serveur DNS secondaire) à partir d'un périphérique réseau tel qu'un router équipé de la fonction DHCP.

DHCP

Désactivé (par défaut)	Sélectionnez ce réglage pour spécifier manuellement l'adresse IP.
Activé	Sélectionnez ce réglage pour acquérir automatiquement l'adresse IP depuis le serveur DHCP du réseau.

Réglage manuel

Adresse IP	Spécifie l'adresse IP attribuée à cette unité. Une adresse IP utilisée par un autre appareil sur le même réseau risque de ne pas être utilisée.
Masque sous réseau	Spécifie le masque sous réseau attribué à cette unité.
Passerelle par défaut	Spécifie l'adresse IP de la passerelle par défaut.
Serveur DNS (Primaire)/ Serveur DNS (Secondaire)	Spécifie les adresses IP des serveurs (DNS) Système de noms de domaine primaire et secondaire.

Si le réseau possède une seule adresse DNS, saisissez cette adresse dans « Serveur DNS (Primaire) ». Si le réseau possède deux ou plusieurs adresses DNS, saisissez une des adresses dans « Serveur DNS (Primaire) » et l'autre dans « Serveur DNS (Secondaire) ».

Mettre cette unité sous tension à l'aide de la commande sur le réseau lorsqu'elle est en mode de mise en veille

Veille du réseau

Choisit de mettre ou non cette unité sous tension à l'aide de la commande sur le réseau lorsqu'elle est en mode de mise en veille.

Désactivé (par défaut)	Désactive la fonction de mise sous tension de cette unité par la commande sur le réseau.
Activé	Active la fonction de mise sous tension de cette unité par la commande sur le réseau.

Lorsque « Veille du réseau » est réglé sur « Activé », cette unité peut être mise sous tension à l'aide de la commande sur le réseau pendant le mode de mise en veille avec une consommation d'environ 5 W seulement.

Réglage du Filtre adresse MAC

Filtre adresse MAC

Règle le filtre adresse MAC pour limiter l'accès à cette unité dans LAN.

Mode

Désactivé (par défaut)	Désactive la fonction de filtre adresse MAC.
Activé	Permet l'accès à cette unité uniquement par des périphériques réseau avec des adresses MAC spécifiées.

Réglage d'adresse

Spécifie les adresses MAC des périphériques réseau ayant l'autorisation d'accéder à cette unité lorsque « Filtre adresse MAC » est réglé sur « Activé ».

Réglage de la fonction multi-zone de l'unité



Éléments de configuration Multi-Zone

Réglage Zone2	Règle les fonctions Zone2.
Réglage Zone3	Règle les fonctions Zone3.
Attribution sortie moniteur	Affiche les menus de Zone2 ou Zone3 sur l'écran du téléviseur.
Réglage mode fête	Activez ou désactivez la fonction de mode party.
Renommer scène Zone	Change les noms de scène de Zone2 ou Zone3.
Renommer Zone	Change le nom de Zone2 ou de Zone3.

Réglage du volume de Zone2 ou de Zone3

Réglage Zone2

Réglage Zone3

Volume

Sélectionne si le réglage du niveau du volume des enceintes de Zone2 ou de Zone3 est activé ou désactivé.

Fixe	Désactive le réglage du niveau du volume des enceintes de Zone2 ou de Zone3.
Variable (par défaut)	Active le réglage du niveau du volume des enceintes de Zone2 ou de Zone3.

Lors du réglage de la fonction Affect. amp puiss., « Volume » est automatiquement réglé sur « Variable ». Reportez-vous à « Disposition des enceintes » (p. 16) pour plus de détails concernant la fonction Affect. amp puiss..

Volume maximum

Spécifiez le niveau du volume maximum dans Zone2 de sorte que le son ne soit pas trop assourdissant.

Plage réglable	-30,0 dB à +16,5 dB (volume maximum)
Réglage par défaut	+16,5 dB
Intervalles de réglage	5,0 dB

Volume initial

Spécifiez le niveau de volume initial dans Zone2 lorsque cette unité est mise sous tension.

Plage réglable	Désactivé, Silencieux, de -80,0 dB à +16,5 dB
Réglage par défaut	Désactivé
Intervalles de réglage	0,5 dB

Monophonique

Bascule entre les modes stéréo et monophonique pour le signal audio de Zone2.

Désactivé (par défaut)	Ne convertit pas le signal audio de Zone2 en son monophonique.
Activé	Convertit le signal audio de Zone2 en son monophonique.

Affichage de la vidéo sur l'écran du téléviseur dans la Zone2 et la Zone3

Attribution sortie moniteur

Règle les prises vidéo à composantes, S-video ou vidéo (MONITOR OUT/ ZONE OUT) pour la zone principale, l'utilisation de la Zone2 ou de la Zone3. Lorsqu'un écran de téléviseur dans la zone principale est connecté via une des prises HDMI OUT, les prises MON.OUT peuvent être utilisées pour connecter un autre moniteur dans Zone2 ou Zone3.

Principal (par défaut)	Restitue les signaux vidéo pour la zone principale.
Zone2	Restitue les signaux vidéo pour la Zone2.
Zone3	Restitue les signaux vidéo pour la Zone3.

Réglage du mode party

Réglage mode fête

En mode fête, les sources de la zone principale peuvent être lues simultanément dans la Zone2 et la Zone3 (p. 131). La fonction mode fête peut être activée ou désactivée individuellement pour la Zone2 et la Zone3.

Cible : Zone2

Invalider	Désactive la fonction de mode fête dans la Zone2.
Valider (par défaut)	Active la fonction de mode fête dans la Zone2.

Cible : Zone3

Invalider	Désactive la fonction de mode fête dans la Zone3.
Valider (par défaut)	Active la fonction de mode fête dans la Zone3.

1 : Le menu ON SCREEN, le menu Option et la fenêtre de contenu peuvent s'afficher sur l'écran pour la Zone2 et la Zone3. Pour plus de détails concernant les fonctions de l'OSD de la Zone2, reportez-vous à « Fonctions de l'OSD Zone2/Zone3 » (p. 130).

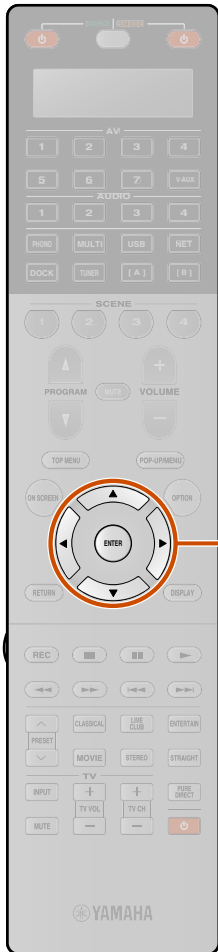

Changement des noms de scène de Zone2 et Zone3

Renommer scène Zone

Edition du nom de la scène sélectionnée dans la Zone2 ou la Zone3.

1 Utilisez à plusieurs reprises [9]Curseur Δ / ∇ pour sélectionner « Renommer scène Zone » et appuyez sur [9]ENTER.

2 Appuyez sur [9]Curseur Δ / ∇ pour sélectionner une zone et appuyez sur [9]ENTER.

3 Appuyez sur [9]Curseur Δ / ∇ pour sélectionner une scène que vous souhaitez renommer et appuyez sur [9]ENTER.

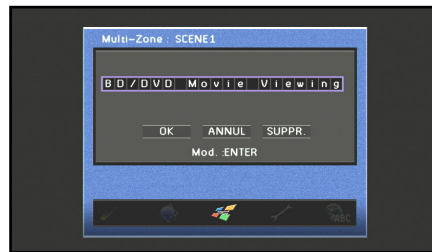

4 Appuyez sur [9]ENTER.
L'édition du nom est disponible.

5 Appuyez sur [9]Curseur Δ / ∇ pour sélectionner un caractère, ensuite, appuyez sur [9]Curseur \leftarrow / \rightarrow pour entrer le caractère sélectionné.

6 Répétez l'étape 5 pour entrer le nom de la scène souhaité.

7 Vérifiez le nom de zone en appuyant sur [9]ENTER.

8 Appuyez sur [9]Curseur ∇ pour sélectionner « OK » et appuyez sur [9]ENTER pour enregistrer le nouveau nom de scène.

- Pour annuler l'opération sans appliquer de changements, sélectionnez « ANNUL » et appuyez sur [9]ENTER.
- Pour effacer les caractères saisis à l'étape 5, sélectionnez « CLEAR » et appuyez sur [9]ENTER.
- Les noms des Scène peuvent contenir 20 caractères maximum.

Changement des noms de zone

Renommer Zone

Edition du nom de la zone sélectionnée.

1 Utilisez à plusieurs reprises [9]Curseur Δ / ∇ pour sélectionner « Renommer Zone » et appuyez sur [9]ENTER.

2 Appuyez sur [9]Curseur Δ / ∇ pour sélectionner une zone que vous souhaitez renommer et appuyez sur [9]ENTER.



3 Appuyez sur [9]ENTER.
L'édition du nom est disponible.

4 Appuyez sur [9]Curseur Δ / ∇ pour sélectionner un caractère, ensuite, appuyez sur [9]Curseur \leftarrow / \rightarrow pour entrer le caractère sélectionné.

5 Répétez l'étape 4 pour entrer le nom de la zone souhaité.

6 Vérifiez le nom de zone en appuyant sur [9]ENTER.

7 Appuyez sur [9]Curseur ∇ pour sélectionner « OK » et appuyez sur [9]ENTER pour enregistrer le nouveau nom de zone.

- Pour annuler l'opération sans appliquer de changements, sélectionnez « ANNUL » et appuyez sur [9]ENTER.
- Pour effacer les caractères saisis à l'étape 4, sélectionnez « CLEAR » et appuyez sur [9]ENTER.
- Les noms des zones peuvent contenir 9 caractères maximum.

Utilisation du récepteur rendue plus facile

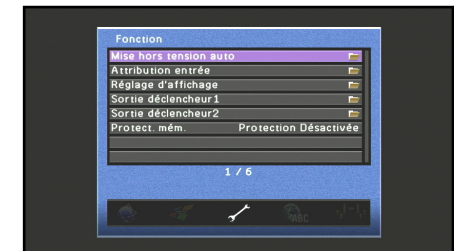

Éléments de configuration Fonction

Mise hors tension auto	Cette unité entre en mode de veille si aucune opération n'est réalisée.
Attribution entrée	Attribue la prise d'entrée à la source d'entrée sélectionnée.
Réglage d'affichage	Spécifie les éléments de menu affichés sur l'écran du téléviseur et la face avant.
Sortie déclencheur1	Spécifie la fonction de prise TRIGGER OUT 1.
Sortie déclencheur2	Spécifie la fonction de prise TRIGGER OUT 2.
Protect. mém.	Protège les réglages contre une modification accidentelle.



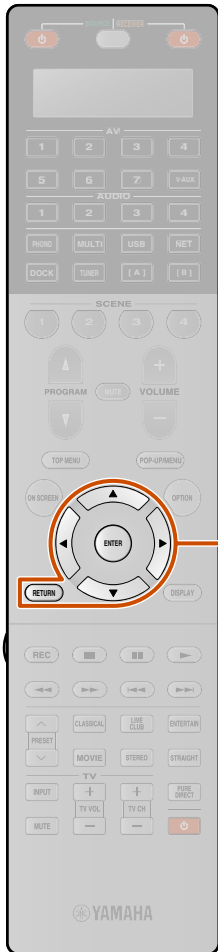

Saisie automatique en mode de mise en veille lorsqu'aucune opération n'est réalisée

Mise hors tension auto

Si vous ne faites pas fonctionner l'appareil ou que vous n'utilisez pas la télécommande pendant longtemps, il passera automatiquement en mode de mise en veille (Fonction Mise hors tension auto). Ce réglage par défaut de la fonction est « Désactivé ». Lorsque vous souhaitez activer cette fonction, réglez la durée avec que cet appareil n'entre en veille.

4 heures	Passer en mode de mise en veille lorsque vous n'avez pas utilisé l'appareil pendant quatre heures.
8 heures	Passer en mode de mise en veille lorsque vous n'avez pas utilisé l'appareil pendant huit heures.
12 heures	Passer en mode de mise en veille lorsque vous n'avez pas utilisé l'appareil pendant douze heures.
Désactivé (par défaut)	La fonction Mise hors tension auto est désactivée.

Cet appareil démarre un compte à rebours de 30 secondes avant d'entrer en mode de mise en veille. Appuyer sur une touche de la télécommande pendant le compte à rebours permet d'annuler l'entrée en mode de mise en veille et de réinitialiser la minuterie.

Attribution des prises de sortie et d'entrée d'appareil

Attribution entrée

Attribue la/les prise(s) coaxiale(s) ou optique(s) à la source d'entrée sélectionnée lorsque les réglages initiaux de cette unité ne correspondent pas à vos besoins. Changez le paramètre pour réattribuer les prises respectives et connecter de manière efficace plus d'appareils.

Une fois que les prises d'entrée sont réattribuées, l'appareil correspondant peut être sélectionné à l'aide des touches du sélecteur d'entrée.

Exemple : attribution de la prise d'entrée OPTICAL à « AV1 ».

1 Appuyez sur [9]ENTER pour afficher l'écran « Attribution entrée ».

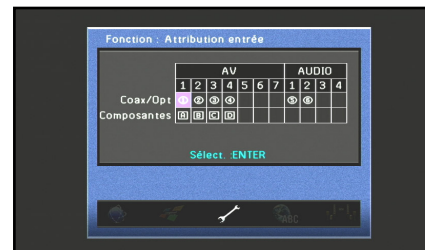

2 Appuyez sur [9]Curseur Δ / ▽ / < / > pour sélectionner la cellule à l'intersection avec l'« AV1 » et l'« Coax/Opt », ensuite, appuyez sur [9]ENTER.

3 Appuyez sur [9]Curseur < / > pour sélectionner « ③ », ensuite appuyez sur [9]ENTER.

Sélectionnez « Aucun » pour supprimer l'attribution existante.



Les choix indiquent les prises suivantes.

①, ②, ⑥ : prises COAXIAL

③, ④, ⑤ : prises OPTICAL

[A], [B], [C], [D] : prises COMPONENT VIDEO

Les choix indiquent les prises marquées du même caractère alphanumérique sur l'arrière de cette unité. Pour plus de détails concernant les marques sur l'arrière de cette unité, reportez-vous sur « Panneau arrière » (p. 10).

4 Appuyez sur [9]RETURN pour appliquer un changement et revenir à l'écran précédent.

- Un élément spécifique ne peut pas être sélectionné plus d'une fois pour le même type de prise.
- Seules les prises à composantes, coaxiales et optiques peuvent être réattribuées.
- Les prises coaxiales et optiques ne peuvent pas être attribuées à l'entrée en même temps.

■ Spécification de l'afficheur du menu

Réglage d'affichage

Spécifiez la luminosité de l'afficheur de la face avant et le fond d'écran du téléviseur.

Affich. face avant

Spécifiez la luminosité de l'afficheur avant ainsi que le modèle de défilement du message.

Éclairage	Plage réglable : -4 - 0 Réduit la luminosité de l'afficheur de la face avant. Si la valeur est diminuée, l'afficheur de la face se noircit.
Défilement	Sélectionne la manière selon laquelle l'afficheur défile lorsque le nombre total de caractères dépasse la zone de l'afficheur sur l'afficheur de la face avant. Sélectionnez « Continu » pour un défilement continu de tous les caractères. Sélectionnez « Une fois » pour faire défiler tous les caractères une fois et ensuite, arrêtez le défilement en affichant uniquement les 14 premiers caractères.

Fond d'écran

Spécifiez le fond d'écran affiché sur l'écran du téléviseur lorsqu'aucun signal vidéo n'est activé. Sélectionnez celui que vous préférez.

Image 1-3	Permet d'afficher une image sur l'écran du téléviseur lorsqu'il n'y a aucun signal vidéo.
Fond gris	Affiche un fond d'écran gris sur l'écran de téléviseur lorsqu'il n'y a aucun signal vidéo.

■ Réglage des fonctions TRIGGER OUT

Sortie déclencheur1

Sortie déclencheur2

Synchronise la fonction de prise TRIGGER OUT 1 ou 2 avec l'état d'alimentation de chaque ou du basculement d'entrée.

Mode déclencheur

Spécifiez la condition qui active la fonction de prise TRIGGER OUT 1 ou 2.

Alimentation (par défaut)	La fonction de prise TRIGGER OUT 1 ou 2 est synchronisée avec l'état d'alimentation de la zone spécifiée avec « Zone destination ».
Source	La fonction de prise TRIGGER OUT 1 ou 2 est synchronisée avec le basculement de l'entrée de la zone spécifiée avec « Zone destination ». Le signal électronique est transmis en fonction du réglage de « Source destination ».
Manuel	Sélectionnez cette option pour changer manuellement le niveau de sortie de la transmission du signal électronique avec « Manuel ».

Zone destination



Spécifiez la zone avec laquelle la fonction de prise TRIGGER OUT 1 ou 2 est synchronisée.

Principal	Lorsque « Mode déclencheur » est réglé sur « Alimentation », la transmission du signal électronique est synchronisée avec l'état de l'alimentation de la zone principale. Lorsque « Mode déclencheur » est réglé sur « Source », la transmission du signal électronique est synchronisée avec le basculement de l'entrée dans la zone principale.
Zone2	Lorsque « Mode déclencheur » est réglé sur « Alimentation », la transmission du signal électronique est synchronisée avec l'état de l'alimentation de Zone2. Lorsque « Mode déclencheur » est réglé sur « Source », la transmission du signal électronique est synchronisée avec le basculement de l'entrée dans Zone2.
Zone3	Lorsque « Mode déclencheur » est réglé sur « Alimentation », la transmission du signal électronique est synchronisée avec l'état de l'alimentation de Zone3. Lorsque « Mode déclencheur » est réglé sur « Source », la transmission du signal électronique est synchronisée avec le basculement de l'entrée dans Zone3.
Tout (par défaut)	Lorsque « Mode déclencheur » est réglé sur « Alimentation », la transmission du signal électronique est synchronisée avec l'état de l'alimentation de la zone principale ou de Zone2 ou de Zone3. Lorsque « Mode déclencheur » est réglé sur « Source », la transmission du signal électronique est synchronisée avec le basculement de l'entrée dans la zone principale ou la Zone2 ou la Zone3.



Source destination



Spécifiez le niveau de sortie du signal électronique transmis chaque fois que l'entrée est basculée.

Bas  1	Met fin à la transmission du signal électronique lorsque la source d'entrée spécifiée avec cette option est sélectionnée.
Haut (par défaut)  2	Le signal électronique est transmis lorsque la source d'entrée spécifiée avec cette option est sélectionnée.

Ce réglage n'est disponible que lorsque « Mode déclencheur » est réglé sur « Source ».

Manuel

Changez manuellement le niveau de sortie de la transmission du signal électronique. Ce réglage peut également être utilisé pour confirmer le fonctionnement correcte de l'appareil externe raccordé via la prise TRIGGER OUT 1 ou 2.

Bas  1	Arrête la transmission du signal électronique.
Haut (par défaut)  2	Transmet le signal électronique.

Ce réglage n'est disponible que lorsque « Mode déclencheur » est réglé sur « Manuel ».

Empêchement des changements de réglage

Protect. mém.

Interdit les changements de réglages pour éviter des changements imprudents qui ont été réalisés sur les réglages sur le menu Réglage.

Protection Désactivée (par défaut)	Les réglages ne sont pas protégés.
Protection Activée	Interdit les changements aux réglages sur le menu Réglage jusqu'à revenir à « Protection Désactivée ». Une fois réglé sur « Protection Activée », l'unité affiche « Memory Guard! » lorsqu'une tentative pour changer les réglages est mise en oeuvre.

Langue

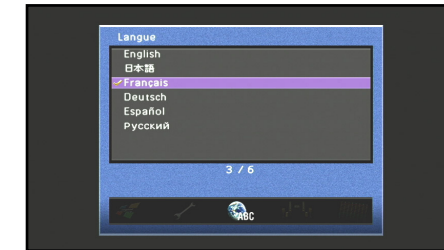



Sélectionnez la langue utilisée pour afficher les menus et les messages.  3

Choix : English (Anglais), 日本語 (Japonais), Français (Français), Deutsch (Allemand), Español (Espagnol), Русский (Russe)

Pour plus de détails concernant la sélection d'une langue, reportez-vous à « Sélection de la langue » ([chap. 2](#)).

 1 : Cette unité restitue 0 V lors de la sélection de « Bas ».

 2 : Cette unité restitue 12 V lors de la sélection de « Haut ».

 3 : Les informations de fenêtre de Contenu s'affichent dans la langue dans laquelle les infos ont été publiées.

Vérification des informations de cette unité (menu Information)

Une série d'informations pour cette unité peut s'afficher.

Sélection d'informations

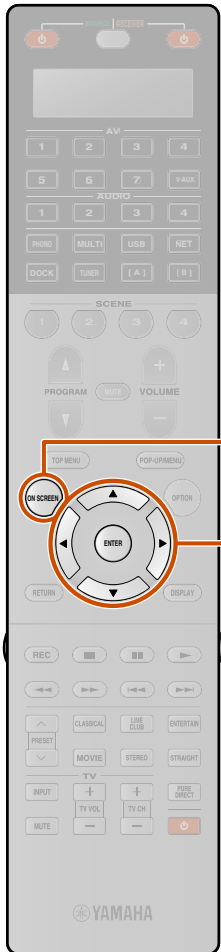

1 Appuyez sur **[8] ON SCREEN**.



2 Utilisez **[9] Curseur Δ / ▽** pour sélectionner « Information » et appuyez sur **[9] ENTER**.

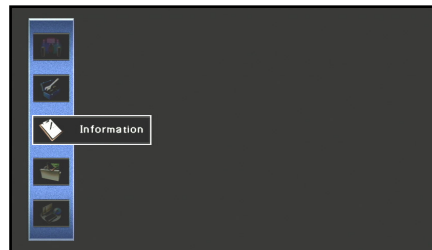

3 Utilisez **[9] Curseur </>** pour sélectionner un menu Information et appuyez sur **[9] ENTER**.

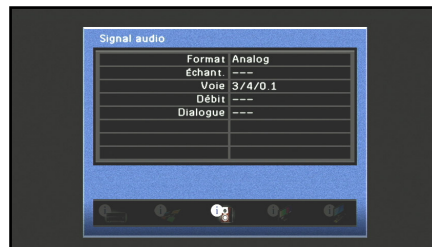

Information Signal audio

Affiche les informations concernant le signal audio actuel.

Format	Format de signal. Lorsque cette unité est incapable de détecter un signal numérique, elle passe automatiquement sur l'entrée analogique.
Échant.	Le nombre d'échantillons pris par seconde à partir d'un signal continu pour produire un signal discret.
Voie	Le nombre de voies de source dans le signal d'entrée (avant/surround/LFE). Par exemple, une piste sonore multi-voies avec 3 voies avant, 2 voies surround et LFE s'affichent en « 3/2/0.1 ».
Débit	Le nombre de bits passant un point donné par seconde.
Dialogue	Le niveau de normalisation de dialogue présélectionné au signal à trains binaires d'entrée de courant.

- « --- » s'affiche lorsque cette unité ne peut pas afficher les informations correspondantes.
- Certains contenus de trains binaires audio haute définition risquent de ne pas inclure les signaux de voie gauche et droite surround arrière discret, mais sont encodés à une fréquence d'échantillonnage de 192 kHz.
- Même lorsque les réglages de sortie de trains binaires directs sont appliquées, certains joueurs convertissent les trains binaires Dolby TrueHD ou Dolby Digital Plus en trains binaires Dolby Digital, tout en convertissant les trains binaires DTS-HD Master Audio ou DTS-HD High Resolution Audio en trains binaires DTS.

Information Signal vidéo

Affiche les informations concernant le signal vidéo actuel.

Signal HDMI	Type de signal vidéo source et sortie de signal vidéo sur les prises HDMI OUT 1-2 de cette unité.
Résolution HDMI	Signal d'entrée (signal analogique ou HDMI) et résolution du signal de sortie (HDMI).
Résolution analog.	Résolution du signal vidéo de source et sortie de signal vidéo analogique vers les prises MONITOR OUT.
Erreur HDMI	Message d'erreur pour les sources HDMI ou dispositifs HDMI raccordés (réf. p. 132). Ces informations s'affichent uniquement lorsque l'erreur survient.

Information Moniteur HDMI

Affiche les informations sur l'écran de téléviseur raccordé aux prises HDMI OUT 1-2 de cette unité.

Interface	Affiche les informations concernant l'interface de connexion actuelle.
Résolution vidéo	Affiche la fréquence pour chaque résolution vidéo du téléviseur actuellement connecté.



Information Réseau

Affiche des informations relatives à l'état du réseau. Reportez-vous à « Réglage des paramètres réseau de cette unité » (p. 103) pour plus de détails concernant le réglage de l'état du réseau.

Adresse IP / Masque sous réseau / Passerelle par défaut	Affiche l'état de l'adresse IP actuelle attribuée à cette unité.
Serveur DNS (P) / Serveur DNS (S)	Affiche l'adresse IP des serveurs DNS (Système de noms de domaine) primaire et secondaire.
Adresse MAC	Affiche le filtre adresse MAC défini pour cette unité.
Statut	Affiche l'état du réseau de cette unité.

Information Système

Affiche des informations relatives aux réglages actuels de la configuration avancée.

No télécommande	Affiche le no de télécommande défini sur cette unité.
Format TV	Affiche le format TV réglé sur cette unité.
Impédance d'enceinte	Affiche l'impédance d'enceinte réglée sur cette unité.
ID système	Affiche l'ID système de cette unité.
Vers. Microprog.	Affiche la version actuelle du pare-feu installé sur cette unité.

Lors de la détection de la dernière version du pare-feu sur un réseau :

- un point d'exclamation apparaît sur l'icône du menu Information
- un message indiquant que la dernière version du pare-feu est sortie, apparaît dans les informations du Système

Dans ce cas, mettez à jour la dernière version du pare-feu à l'aide de « NETWORK » de « FIRM UPDATE » dans le menu Configuration avancée.

Information Zone

Affiche les informations concernant l'entrée sélectionnée actuellement et le volume de la Zone2 ou la Zone3.



Contrôle de la télécommande pour pouvoir appliquer plusieurs fonctions

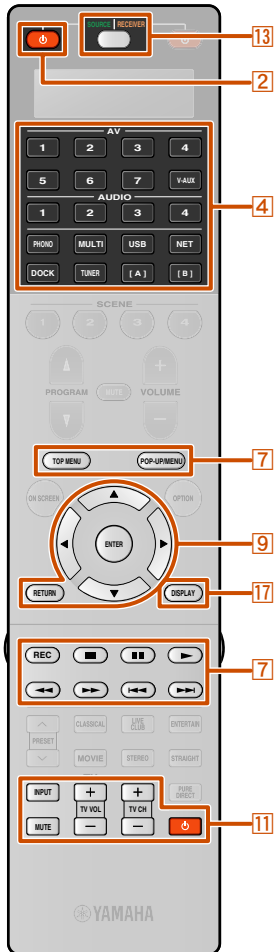

Vous pouvez faire fonctionner un appareil externe tel qu'un téléviseur et un lecteur DVD à l'aide du boîtier de télécommande de cet appareil en réglant le code pour appareil externe (code de commande à distance).

Le code de commande à distance pour être défini pour chaque source d'entrée. Un réglage individuel vous permet de basculer des appareils externes de manière transparente en fonction de la source d'entrée sélectionnée.

Sélection d'une source d'entrée raccordée au lecteur DVD

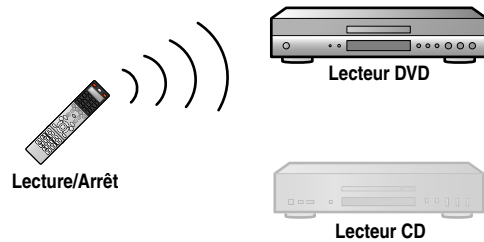

Sélection d'une source d'entrée raccordée au lecteur CD

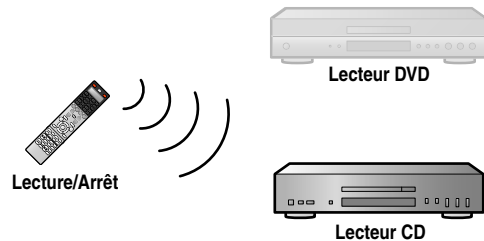

13 **SOURCE/RECEIVER** s'allume en orange lorsque le fonctionnement de cette unité est activé.
13 **SOURCE/RECEIVER** s'allume en vert lorsque le fonctionnement d'un appareil externe est activé.

Touches de raccordement d'appareils externe

Les touches de commande pour la commande des appareils externes sont uniquement disponibles lorsque les appareils extérieurs ont des touches de commande correspondantes.

2 SOURCE

Met en et hors service un appareil externe.

7 Touches d'opération d'appareil extérieur

Fonctionne comme une touche d'enregistrement ou de lecture d'un appareil externe, ou une touche d'affichage de menu.

9 Curseur, 9 ENTER, 9 RETURN

Utilise les menus des appareils externes.

11 Touches de commande du téléviseur 1

11 INPUT	Permute les entrées vidéo de téléviseur.
11 MUTE	Met le volume du téléviseur temporairement en sourdine.
11 TV VOL +/-	Commande le volume du téléviseur.
11 TV CH +/-	Permute les chaînes du téléviseur.
11	Met sous et hors tension le téléviseur.

17 DISPLAY

Permute l'affiche d'un appareil externe.

21 Touches numériques

Fonctionne comme des touches numériques d'un appareil externe.

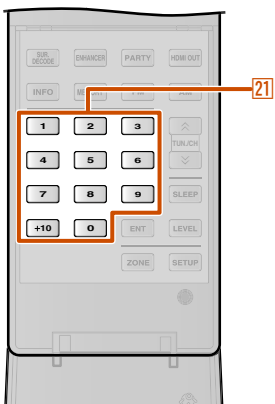

1 : Lorsque les codes de télécommande pour les appareils externes sont enregistrés avec le **4** **Sélecteur d'entrée** ou **11** (**11** **Touches de commande du téléviseur**), les opérations suivantes sont possibles.

- Lorsqu'un code de télécommande de téléviseur est enregistré avec le **4** **Sélecteur d'entrée**, **7** **TOP MENU**, **7** **POP-UP/MENU**, **9** **Curseur**, **17** **DISPLAY** et **21** **Touches numériques** et

11 **Touches de commande du téléviseur** peut être utilisé pour contrôler le téléviseur sélectionné avec **4** **Sélecteur d'entrée**.

- Lorsqu'un code de télécommande pour un appareil autre qu'un téléviseur est enregistré avec le **4** **Sélecteur d'entrée**, les touches y compris le **9** **Curseur**, **7** **TOP MENU**, **7** **POP-UP/MENU**, **17** **DISPLAY** et les **21** **Touches numériques** peuvent être utilisées pour contrôler les

appareils externes et les **11** **Touches de commande du téléviseur** peuvent être utilisées pour contrôler le téléviseur enregistré avec **11** .

- Lorsqu'un code de télécommande de téléviseur est enregistré avec **11** , seules les **11** **Touches de commande du téléviseur** peuvent être utilisées pour contrôler le téléviseur.

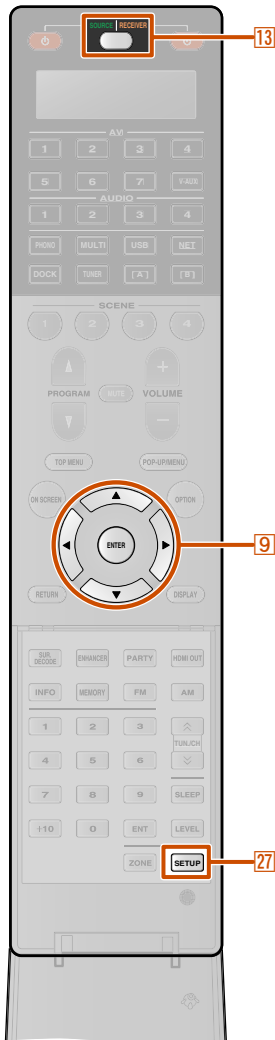

Personnalisation de la télécommande

Utilisez le mode de configuration de la télécommande pour personnaliser la télécommande.

1 Ouvrez le clapet de la télécommande et appuyez sur **[27]SETUP**.

« SETUP » apparaît dans la fenêtre d'affichage sur la télécommande.

2 Appuyez à plusieurs reprises sur **[9]Curseur Δ / ▽** pour sélectionner le mode de configuration souhaité.

Appuyer à plusieurs reprises sur **[13]SOURCE/RECEIVER** permet également la modification du mode de configuration.

Mode de configuration	Descriptions	Page
SETUP	Menu du mode de configuration supérieure.	—
LEARN	Mode d'apprentissage. Utilisez cette fonction pour programmer des codes à partir d'autres télécommandes.	114
PRESET	Mode de présélection. Utilisez cette fonction pour modifier le code de télécommande de chaque zone de contrôle.	113
RENAME	Mode de changement de nom. Utilisez cette fonction pour modifier le nom de chaque zone de contrôle.	116
MACRO	Mode de macroprogrammation. Utilisez cette fonction pour régler le macroprogramme.	117
CLEAR	Mode de suppression. Utilisez cette fonction pour supprimer les configurations de cette unité.	118

Mode de configuration	Descriptions	Page
ERASE	Mode d'effacement. Utilisez cette fonction pour effacer les fonctions apprises de chaque touche.	119
EX-IR	Mode de code IR étendu. Cette fonction ne peut être utilisée que par les installateurs agréés.	—

3 Après les configurations, appuyez à nouveau sur **[27]SETUP** pour sortir du menu de configuration.

REMARQUE

Si aucune opération n'est réalisée pendant 30 secondes, cette unité sort automatiquement du menu de configuration.

Réglage des codes de télécommande

■ Réglages de code de commande par défaut

Les codes de commande suivants sont attribués à des sources d'entrée à des réglages par défaut en usine. Pour une liste complète des codes de télécommande disponibles, reportez-vous à « Recherche de code de télécommande » dans le CD-ROM.

Zone de contrôle	Catégorie	Fabricant	Code de commande à distance
AV1	Lecteur/enregistreur Blu-ray	Yamaha	2064
AV2	—	—	—
AV3	—	—	—
AV4	—	—	—

Zone de contrôle	Catégorie	Fabricant	Code de commande à distance
AV5	—	—	—
AV6	—	—	—
AV7	—	—	—
V-AUX	—	—	—
AUDIO1	—	—	—
AUDIO2	Lecteur CD	Yamaha	5095
AUDIO3	—	—	—
AUDIO4	—	—	—
PHONO	—	—	—
MULTI	—	—	—
USB	—	—	—
NET	—	—	—
DOCK	—	—	—
TUNER	—	—	—
[A]/[B]  1	—	—	—

REMARQUES

- Il vous sera peut-être impossible de faire fonctionner votre appareil Yamaha même si un code de télécommande Yamaha est présélectionné de la manière énumérée ci-dessus. Dans ce cas, essayez de régler un autre code de télécommande Yamaha.
- Si la télécommande de cette unité ne peut pas contrôler d'autres appareils à l'aide du code de télécommande correspondant, il peut être programmé à l'aide d'autres télécommandes ([voir p. 114](#)).

 1 : Utilisez [A]/[B] pour des opérations d'appareil externe uniquement. Réglez ces touches sur les codes de télécommande si vous souhaitez effectuer des opérations d'appareil externe sans les relier à la sélection de source d'entrée de cette unité. Par exemple, il peut être opportun d'attribuer des codes de télécommande pour les appareils tels que des téléviseurs.



■ Enregistrement des codes de commande pour des opérations d'appareil extérieur

La section suivante décrit la manière d'enregistrer un code de commande à distance à l'aide d'un exemple de l'enregistrement des codes de commande à distance d'un lecteur BD Yamaha raccordé à la prise AV2.

- Effectuez chacune des étapes suivantes en 30 secondes. Les réglages seront automatiquement arrêtés si plus de 30 secondes s'écoulent depuis la dernière opération. Pour réinitialiser, reprenez à l'étape 2.
- Le code de commande à distance d'un appareil externe ne peut pas être réglé à partir du nom ou du numéro du modèle d'un appareil. Utilisez « Recherche de code de télécommande » sur le CD-ROM pour rechercher les codes de commande à distance disponibles à partir de la catégorie ou du fabricant des appareils externes.
- Si plusieurs codes de commande à distance existent, utilisez d'abord le premier code de la liste, s'il ne fonctionne pas, essayez les autres codes.

1 Utilisez « Recherche de code de télécommande » sur le CD-ROM pour rechercher les codes de commande à distance disponibles à partir de la catégorie ou du fabricant des appareils externes.

« 2064 » peut être utilisé pour un lecteur BD Yamaha.

2 Appuyez sur **[27]SETUP**.

« SETUP » apparaît dans la fenêtre d'affichage sur la télécommande.



3 Appuyez à plusieurs reprises sur **[9]Curseur Δ / ▽** pour sélectionner « PRESET » et appuyez sur **[9]ENTER**. **🌟2**

La télécommande entre en mode de présélection. « PRESET » et le nom de la zone de contrôle actuellement sélectionnée apparaît dans la fenêtre d'affichage alternativement.



4 Appuyez sur **[4]AV2** pour faire basculer la source d'entrée sur AV2. **🌟1**

Réalisez les étapes suivantes pour enregistrer la source d'entrée sélectionnée ici sur le code de commande à distance.



5 Appuyez sur **[9]ENTER**.

Le réglage de code actuel apparaît.



6 Entrez un code de commande à distance « 2064 » à l'aide de **[21]Touches numériques**.

Un code de télécommande peut être entré à l'aide de **[9]Curseur Δ / ▽ / < / >**.



Continue à la page suivante

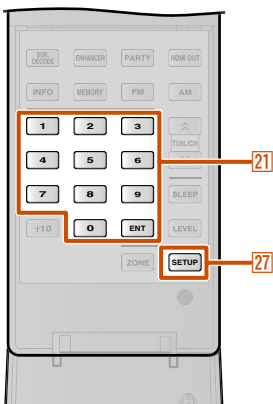

🌟1 : Pour commander un téléviseur TV indépendamment de la source d'entrée à l'aide des **[11]Touches de commande du téléviseur**, appuyez sur **[11]⏻** à l'étape 4 et entrez le code de la télécommande pour le téléviseur. Les **[11]Touches de commande du téléviseur** peuvent être utilisées pour commander la télécommande indépendamment de la source d'entrée sélectionnée.

🌟2 : **[21]ENT** peut également être utilisé pour les réglages de télécommande ainsi que **[9]ENTER**.



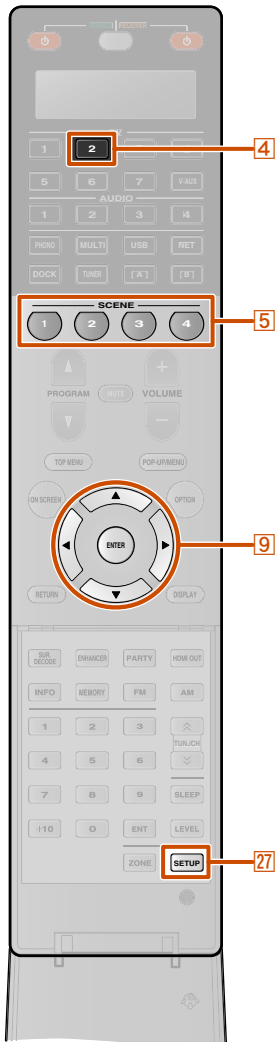

7 Appuyez sur [9]ENTER pour définir le numéro.
 « OK » apparaît dans la fenêtre d’affichage si le réglage a réussi.
 « NG » apparaît dans la fenêtre d’affichage si le réglage a échoué. Dans ce cas, démarrez à l’étape 3.



Si vous souhaitez en permanence configurer un autre code pour une autre zone de contrôle, répétez les étapes de 4 à 7.

8 Appuyez à nouveau sur [27]SETUP pour quitter le menu de configuration.

Si le fonctionnement n’est pas possible et que le fabricant de votre appareil a plus d’un code, essayez chacun d’eux jusqu’à trouver celui qui convient.

REMARQUES

- « ERROR » apparaît dans le fenêtre d’affichage sur la télécommande si vous appuyez sur une touche qui n’est pas indiquée dans l’étape respective ou si vous appuyez sur plus d’une touche à la fois.
- La télécommande fournie ne contient pas tous les codes possibles pour les appareils audio et vidéo disponibles dans le commerce (y compris les appareils Yamaha). Si le fonctionnement est impossible avec les codes de la télécommande, programmez la nouvelle fonction de télécommande à l’aide de la fonction apprentissage (p. 114) ou utilisez la télécommande livrée avec l’appareil.
- Les fonctions programmées à l’aide du mode d’apprentissage priment sur les fonctions de code de télécommande.

■ Permutation entre le lecteur BD relié aux sélections de scène

Appuyez sur [5]SCENE et en même temps, appuyez sur [4]AV2 et maintenez-le enfoncé pendant environ 3 secondes.

« OK » apparaît dans la fenêtre d’affichage si le réglage a réussi.



Ensuite, vous pouvez faire fonctionner les appareils externes en basculant la source d’entrée sur AV2 ou en sélectionnant AV2 dans la scène enregistrée.

Mêmes étapes pour le fonctionnement d’autres appareils externes, appuyez sur [5]SCENE et en même temps, appuyez sur la touche de source d’entrée sélectionnée à l’étape 3 et maintenez-la enfoncée pendant environ 3 secondes.

Programmation à partir d’autres télécommandes

La télécommande de cette unité peut recevoir des signaux de la télécommande et apprendre le fonctionnement de la télécommande. Si une touche sur la télécommande ne fonctionne pas après avoir été attribuée avec la fonction d’un appareil externe ou si le code de la télécommande pour cette fonction n’est pas fourni, utilisez cette fonction d’apprentissage pour rendre la fonction utilisable avec la télécommande.

- Effectuez chacune des étapes suivantes en 30 secondes. Les réglages seront automatiquement arrêtés si plus de 30 secondes s’écoulent depuis la dernière opération. Pour réinitialiser, reprenez à l’étape 1.
- Si la télécommande de l’appareil externe utilise des rayons infrarouges, cette télécommande peut apprendre la plupart de ses fonctions. La télécommande risque de ne pas reconnaître des signaux spéciaux ou consécutifs.
- Les touches risquent de ne pas commander les fonctions attribuées selon les conditions de fonctionnement de cette unité.

1 Appuyez sur [27]SETUP.
 « SETUP » apparaît dans la fenêtre d’affichage.

2 Appuyez à plusieurs reprises sur [9]Curseur Δ / ▽ pour sélectionner « LEARN » et appuyez sur [9]ENTER.

Continuez à la page suivante





3 Sélectionnez le mode de fonctionnement (mode SOURCE, RECEIVER ou TV) pour lequel les fonctions seront attribuées aux touches de la télécommande.

- Sélection du mode SOURCE
Appuyez sur **4** **Sélecteur d'entrée** pour saisir le mode SOURCE. Dans ce mode, les fonctions de la télécommande pour la source d'entrée sélectionnée peuvent être attribuées à la télécommande de cette unité.
- Mode RECEIVER
Appuyez sur **12** **RECEIVER** pour saisir le mode RECEIVER. Dans ce mode, les fonctions de la télécommande pour amplificateur externe peuvent être attribuées à la télécommande de cette unité.

REMARQUE

Lorsque les fonctions de la télécommande sont attribuées pour ce mode, il sera peut-être impossible d'utiliser cette unité à l'aide de la télécommande.

- Mode TV
Appuyez sur **11** pour saisir le mode TV. Dans ce mode, les fonctions de la télécommande pour un TV peuvent être attribuées à la télécommande de cette unité.

Les fonctions de la télécommande peuvent être attribuées aux touches de la télécommande de cette unité comme suit.

Mode	Touches
SOURCE	Touches pour faire fonctionner les appareils externes tels que la 2 SOURCE , les 7 Touches d'opération d'appareil extérieur et le 9 Curseur $\Delta / \nabla / \triangleleft / \triangleright$.
RECEIVER	Touches pour faire fonctionner cette unité telles que les 7 Touches d'opération d'appareil extérieur , le 9 Curseur $\Delta / \nabla / \triangleleft / \triangleright$ et les 21 Touches numériques .
TV 	11 Touches de commande du téléviseur

4 Placez la télécommande à environ 5 à 10 cm de la télécommande de l'appareil externe sur une surface plane de sorte que leurs transmetteurs infrarouges sont dirigés l'un vers l'autre, ensuite appuyez sur **9** **ENTER**.

« PRES KEY » apparaît dans la fenêtre d'affichage.

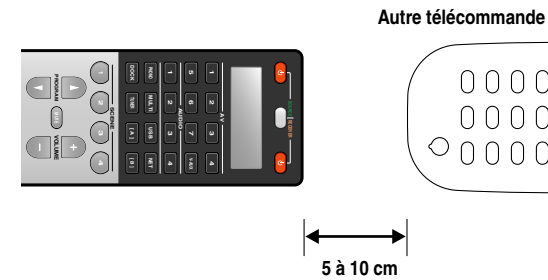

5 Appuyez sur une touche à laquelle vous souhaitez attribuer la fonction.

« START » apparaît dans la fenêtre d'affichage.



6 Appuyez et maintenez enfoncée la touche que vous souhaitez programmer sur l'autre télécommande jusqu'à ce que « OK » apparaisse dans la fenêtre d'affichage.

« NG » apparaît dans la fenêtre d'affichage si l'apprentissage a échoué. Dans ce cas, démarrez à l'étape 3.

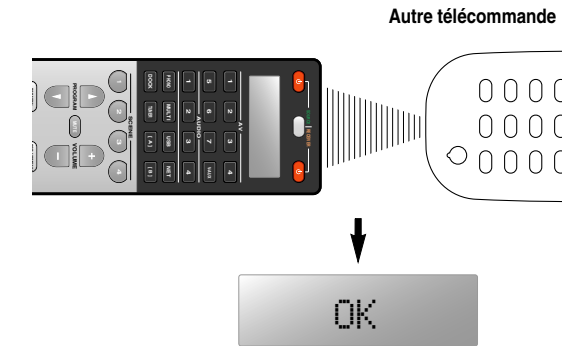

Lorsque vous souhaitez programmer une autre fonction, répétez les étapes 3 à 6.

Continue à la page suivante

 1 : Une fois que les **11** **Touches de commande du téléviseur** sont réglées en mode TV, le téléviseur peut toujours être contrôlé. Lorsque les **11** **Touches de commande du téléviseur** sont réglées en mode SOURCE, le téléviseur spécifié en mode SOURCE peut être contrôlé lorsque la source d'entrée est sélectionnée.

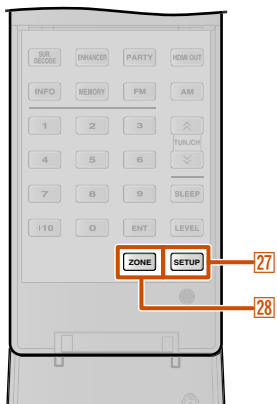

7 Appuyez à nouveau sur **[27]SETUP** pour quitter le menu de configuration.

REMARQUES

- « ERROR » apparaît dans le fenêtre d'affichage sur la télécommande si vous appuyez sur une touche qui n'est pas indiquée dans l'étape respective ou si vous appuyez sur plus d'une touche à la fois.
- Cette télécommande peut assimiler environ 200 fonctions. Cependant, en fonction des signaux appris, « FULL » risque d'apparaître dans l'afficheur avant d'avoir programmé 200 fonctions. Dans ce cas, supprimez toutes les fonctions programmées inutiles pour libérer de l'espace pour des apprentissages supplémentaires ([voir p. 119](#)).
- L'apprentissage sera impossible dans les cas suivants :
 - Lorsque les piles de la télécommande pour cette unité ou d'autres appareils sont faibles.
 - Lorsque la télécommande est exposée aux rayons directs du soleil.
 - Lorsque la fonction à programmer est permanente ou inhabituelle.

Changement des noms de source dans la fenêtre d'affichage

Le nom de la zone de contrôle (source d'entrée) qui apparaît dans la fenêtre d'affichage sur la télécommande peut être modifié.

- 1** Appuyez sur **[27]SETUP**.
« SETUP » apparaît dans la fenêtre d'affichage.
- 2** Appuyez à plusieurs reprises sur **[9]Curseur Δ / ▽** pour sélectionner « **RENAME** » et appuyez sur **[9]ENTER**.
- 3** Appuyez sur **[4]Sélecteur d'entrée** ou sur **[5]SCENE** pour sélectionner la zone de commande souhaitée.
- 4** Editez le nom de la zone de contrôle.
Pour localiser la position à édition, appuyez sur **[9]Curseur < / >**. Pour sélectionner un caractère, appuyez sur **[9]Curseur Δ / ▽**.

Appuyez sur **[9]Curseur Δ** pour changer le caractère dans l'ordre suivant, ou appuyez sur **[9]Curseur ▽** pour aller en sens inverse : A à Z, a à z, 0 à 9, espace, symboles (-, +, /, :).

5 Appuyez sur **[9]ENTER** pour entrer le nouveau nom.
« OK » apparaît dans la fenêtre d'affichage sur la télécommande si le changement de nom a réussi.

Si vous souhaitez renommer l'autre zone de contrôle, appuyez sur **[4]Sélecteur d'entrée** pour sélectionner la zone de contrôle souhaitée, ensuite, appuyez sur **[9]ENTER** et réalisez les opérations des étapes de 4 à 5.

- Appuyez sur **[12]RECEIVER** pour renommer la zone de commande pour le récepteur.
- Appuyez sur **[11]** pour renommer la zone de commande pour le moniteur du téléviseur.
- Appuyez sur **[5]SCENE** pour renommer la zone de commande pour les scènes. Lorsque vous renomez la zone de commande pour les scènes de chaque zone, appuyez sur **[28]ZONE** pour sélectionner une zone avant l'étape 1.

6 Appuyez à nouveau sur **[27]SETUP** pour quitter le menu de configuration.

REMARQUE

« ERROR » apparaît dans le fenêtre d'affichage sur la télécommande si vous appuyez sur une touche qui n'est pas indiquée dans l'étape respective ou si vous appuyez sur plus d'une touche à la fois.



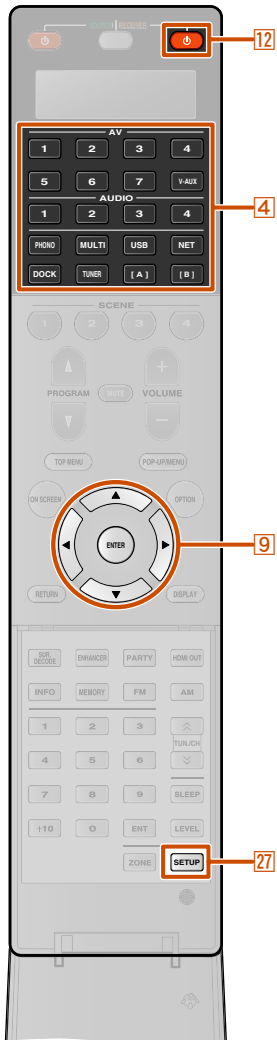

Fonctions de macroprogrammation

La fonction macroprogrammation permet de réaliser une série d'opérations d'une seule pression sur une touche. Par exemple, lorsque vous souhaitez écouter CD, vous devez normalement mettre les appareils sous tension, sélectionner l'entrée CD et appuyer sur la touche lecture pour démarrer celle-ci. La fonction macroprogrammation vous permet de réaliser toutes ces opérations en appuyant simplement sur la touche macro. Les touches énumérées en tant que touches macro ci-dessous sont réglées en usine avec des macroprogrammes. Vous pouvez également programmer vos propres macros.

Appuyer sur une macro	Pour transmettre automatiquement ces signaux	
	Premier	Deuxième
RECEIVER	Met sous tension cette unité	—
AV1-7	Permute la source d'entrée sur :	AV1-7
V-AUX		V-AUX
AUDIO1-4		AUDIO1-4
PHONO		PHONO
MULTI		MULTI
USB		USB
NET		NET
DOCK		DOCK
TUNER	TUNER	
[A]/[B]		—

Rappel des opérations macro programmées

- Appuyez sur **[27]SETUP**.
« SETUP » apparaît dans la fenêtre d'affichage.
- Appuyez à plusieurs reprises sur **[9]Curseur Δ / ▽** pour sélectionner « MACRO » et appuyez sur **[9]ENTER**.
- Appuyez à plusieurs reprises sur **[9]Curseur Δ / ▽** pour sélectionner « ON » et appuyez sur **[9]ENTER**.



Pour quitter le mode de fonctionnement macro, appuyez sur **[9]Curseur Δ / ▽** pour sélectionner « OFF » et appuyez sur **[9]ENTER**.

REMARQUES

- Alors que la télécommande exécute un programme macro (le témoin de transmission clignote), il n'accepte aucune autre opération.
- Poursuivez pour atteindre la télécommande au niveau de l'appareil, la macro fonctionne jusqu'à ce que l'opération macro soit terminée.

Programmation des opérations macro

Vous pouvez programmer votre propre macro pour transmettre plusieurs commandes de télécommande en séquence en appuyant sur une touche. Veillez à configurer les codes de télécommande ou à réaliser des opérations d'apprentissage avant de programmer la macro.

REMARQUE

Nous ne vous recommandons pas de programmer des opérations continues (par exemple, commande de volume) dans une macro.

- Appuyez sur **[27]SETUP**.
« SETUP » apparaît dans la fenêtre d'affichage.
- Appuyez à plusieurs reprises sur **[9]Curseur Δ / ▽** pour sélectionner « MACRO » et appuyez sur **[9]ENTER**.
- Appuyez à plusieurs reprises sur **[9]Curseur Δ / ▽** pour sélectionner « EDIT » et appuyez sur **[9]ENTER**.
- Appuyez sur la touche macro (**[12]RECEIVER** ou **[4]Sélecteur d'entrée**) que vous souhaitez attribuer aux opérations macro.

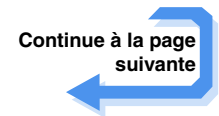

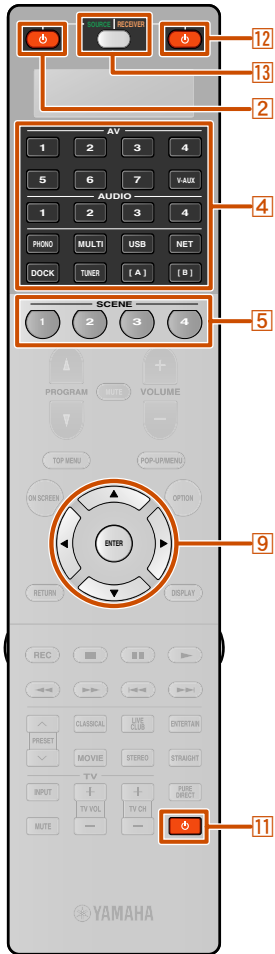

5 Appuyez sur les touches pour les fonctions que vous souhaitez inclure dans l'opération de macro en séquence.

Appuyez sur **[13]SOURCE/RECEIVER** pour permuter l'appareil contrôlé.

Exemple

Réglez la source d'entrée sur AV2 → Mettez le lecteur DVD sous tension → Mettez le moniteur vidéo sous tension

Étape 1 (« MACRO1 ») : appuyez sur **[4]AV2**.

Étape 2 (« MACRO2 ») : appuyez à plusieurs reprises sur **[13]SOURCE/RECEIVER** pour sélectionner l'appareil commandé jusqu'à ce que MACRO2 et AV2 apparaissent de manière alternée sur l'afficheur. Ensuite, appuyez sur **[2]SOURCE**.

Étape 3 (« MACRO3 ») : appuyez sur **[11]**.

6 Appuyez sur **[9]ENTER** pendant 3 secondes minimum pour confirmer le programme.

Vous pouvez régler jusqu'à 10 étapes (10 fonctions). Après avoir réglé 10 étapes, « FULL » apparaît.

7 Appuyez à nouveau sur **[27]SETUP** pour quitter le menu de configuration.

REMARQUE

« ERROR » apparaît dans la fenêtre d'affichage si vous appuyez sur plus d'une touche à la fois.

Suppression des configurations

Supprimez tous les changements effectués dans chaque fonction, telles que les fonctions apprises, les macros, les noms de zone de contrôle renommés et l'ID de télécommande de configuration.

Suppression des ensembles de fonction

1 Appuyez sur **[27]SETUP**.

« SETUP » apparaît dans la fenêtre d'affichage.

2 Appuyez à plusieurs reprises sur **[9]Curseur Δ / ▽** pour sélectionner « CLEAR » et appuyez sur **[9]ENTER**.

3 Appuyez à plusieurs reprises sur **[9]Curseur Δ / ▽** pour sélectionner les opérations que vous souhaitez et appuyez sur **[9]ENTER**.

Les opérations attribuées aux modes suivantes peuvent être supprimées.

Modes d'opération

LEARN, PRESET, RENAME, MACRO, RESET

4 Appuyez sur **[4]Sélecteur d'entrée**, **[12]RECEIVER** ou **[11]** pour sélectionner le mode de suppression souhaité. **🌱1**

- Le mode « Tous » est réglé en premier. Lorsqu'aucun mode n'est sélectionné dans cette étape, les réglages de tous les modes sont effacés.
- Les autres touches sont utilisées pour les modes de fonctionnement suivants.
 - « RENAME » : touche **[5]SCENE** **🌱2**
 - « MACRO » : touche macro (**[12]RECEIVER** ou **[4]Sélecteur d'entrée**)

5 Appuyez et maintenez **[9]ENTER** enfoncée pendant environ 3 secondes.

Si la suppression est un succès, « OK » apparaît dans la fenêtre d'affichage.

REMARQUES

- « NG » apparaît dans la fenêtre d'affichage si la suppression a échoué.
- « ERROR » apparaît dans la fenêtre d'affichage si vous appuyez sur une touche qui n'est pas indiquée dans l'étape respective ou si vous appuyez sur plus d'une touche à la fois.

6 Appuyez à nouveau sur **[27]SETUP** pour quitter le mode de configuration.



🌱1 : « RESET » initialise les réglages de tous les modes. Lors de la sélection de « RESET » à l'étape 2, vous ne pouvez pas sélectionner le mode de suppression à l'étape 4.

🌱2 : Pour effacer le changement de nom de chaque zone, appuyez sur **[28]ZONE** pour sélectionner la zone souhaitée avant l'étape 1.



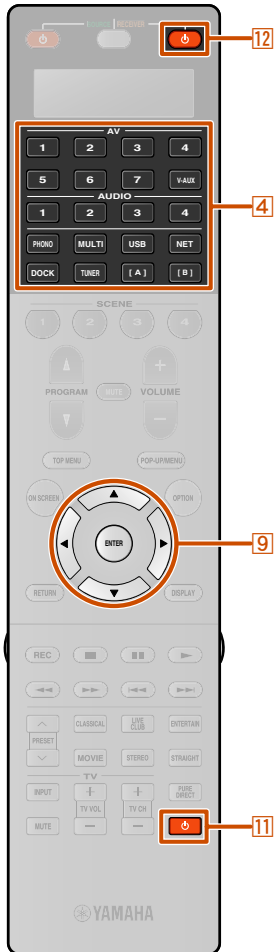

Suppression de la fonction apprise pour chaque touche

- 1** Appuyez sur **[27]SETUP**.
« SETUP » apparaît dans la fenêtre d'affichage.
- 2** Appuyez à plusieurs reprises sur **[9]Curseur Δ / ▽** pour sélectionner « ERASE » et appuyez sur **[9]ENTER**.
- 3** Appuyez sur **[4]Sélecteur d'entrée**, **[12]RECEIVER** ou **[11]** pour sélectionner le mode pour lequel le fonctionnement de la touche de la télécommande sera effacé.
- 4** Appuyez sur **[9]ENTER**.
« PRES KEY » apparaît dans la fenêtre d'affichage.
- 5** Appuyez et maintenez enfoncée la touche que vous souhaitez supprimer pendant environ 3 secondes.
Si la suppression est un succès, « OK » apparaît dans la fenêtre d'affichage.
- 6** Appuyez à nouveau sur **[27]SETUP** pour quitter le menu de configuration.

- Pour poursuivre la réinitialisation d'autres touches, répétez les étapes de 3 à 5.
- Une fois une fonction assimilée supprimée, la touche revient au réglage en usine (ou au réglage du fabricant si vous avez réglé des codes de télécommande).

REMARQUES

- « NG » apparaît dans la fenêtre d'affichage sur la télécommande si la suppression a échoué.
- « ERROR » apparaît dans la fenêtre d'affichage si vous appuyez sur plus d'une touche à la fois.



Télécommande simplifiée

Utilisez la télécommande simplifiée pour effectuer des commandes de base de cette unité.

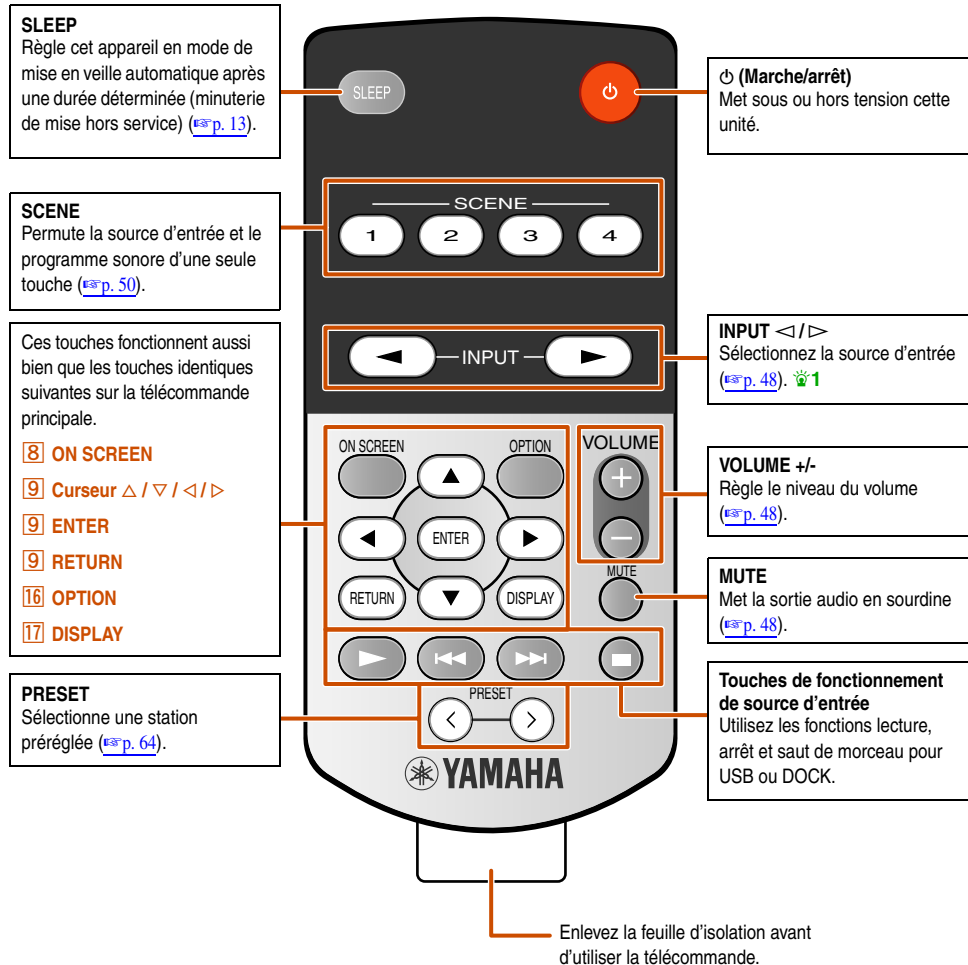

Réglage de la zone de commande de la télécommande simplifiée

Utilisez cette fonction pour régler la zone de contrôle (p. 131) et l'ID de télécommande (p. 122) de la télécommande simplifiée.

Réglage de l'ID de la télécommande

- ID1 : appuyez et maintenant enfoncée \triangleleft (curseur de gauche) et 1 pendant 3 secondes.
- ID2 : appuyez et maintenant enfoncée \triangleleft (curseur de gauche) et 2 pendant 3 secondes.

Réglage de la zone de contrôle

- Zone principale : appuyez et maintenant enfoncée \triangleright (curseur de droite) et 1 pendant 3 secondes.
- Zone2 : appuyez et maintenant enfoncée \triangleright (curseur de droite) et 2 pendant 3 secondes.
- Zone3 : appuyez et maintenant enfoncée \triangleright (curseur de droite) et 3 pendant 3 secondes.

Remplacement de la pile dans la télécommande simplifiée

Changez la pile lorsque la plage de fonctionnement de la télécommande simplifiée baisse.

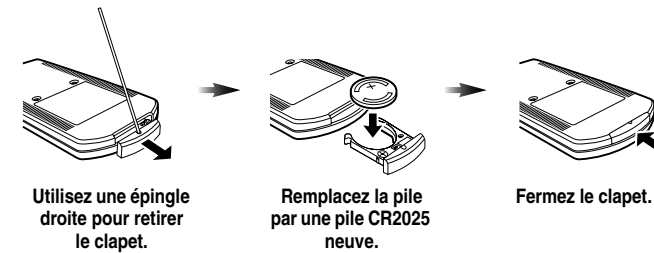

REMARQUES

- Insérez la pile en respectant la polarité (+ et -).
- Si les piles s'épuisent, enlevez-les immédiatement de la télécommande simplifiée pour éviter toute explosion ou fuite d'acide.
- Si une pile présente un début de fuite, jetez-la immédiatement. Veillez à ce que l'acide de fuite ne touche pas votre peau ou vos vêtements.
- Avant d'insérer de nouvelles piles, nettoyez le compartiment.
- Mise au rebut des piles conformément aux réglementations régionales.

1 : Pour sélectionner l'entrée détaillée pour USB ou NET (PC, NET RADIO), utilisez PRESET ou SCENE pour sélectionner l'entrée souhaitée.

Fonctionnalité étendue qui peut être configurée au besoin (menu Configuration avancée)

Le menu Configuration avancée peut être utilisé pour l'initialisation de l'appareil et d'autres fonctions étendues utiles. Le menu Configuration avancée peut être utilisé comme suit.

Affichage/Réglage du menu Configuration avancée

- 1** Faites passer cette unité en mode de veille.
- 2** Appuyez sur MAIN ZONE \odot tout en appuyant et en maintenant enfoncé STRAIGHT sur la face avant.
Relâchez STRAIGHT lorsque « ADVANCED SETUP » apparaît sur l'afficheur de la face avant.
Après environ quelques secondes, les éléments du menu supérieur sont affichés.

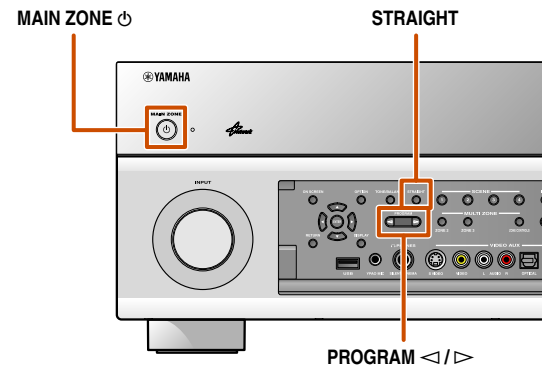

- 3** Appuyez à plusieurs reprises sur PROGRAM </> pour sélectionner l'élément à régler à partir des éléments suivants.

Dans le menu Configuration avancée, vous pouvez régler les réglages suivants.

SPEAKER IMP.	Règle l'impédance des enceintes.
REMOTE SENSOR	Activez ou désactivez la réceptivité du signal du capteur de la télécommande.
REMOTE CON AMP	Change l'ID de la télécommande d'un récepteur.
TV FORMAT	Spécifie le format d'encodage couleur du l" exportation.
MONITOR CHECK	Supprime la limite de mise à l'échelle sur la sortie vidéo HDMI.
RECOV./BACKUP	Enregistrez et rétablissez les réglages de cette unité.
INITIALIZE	Initialise plusieurs réglages pour cet appareil.
FIRM UPDATE	Mettez à jour le pare-feu de cette unité.
VERSION	Vérifiez la version du pare-feu actuellement installé sur cette unité.

- 4** Appuyez à plusieurs reprises sur STRAIGHT pour sélectionner la valeur que vous souhaitez changer.
- 5** Faites basculer cet appareil en mode veille, ensuite, faites-le basculer à nouveau.

Les réglages deviennent applicables et l'appareil est mis sous tension.

Réglage de l'impédance des enceintes



Change les réglages de l'appareil en fonction de l'impédance des enceintes raccordées. \odot 1

6ΩMIN	Sélectionnez l'impédance lorsque des enceintes de 6 Ω sont raccordées.
8ΩMIN (par défaut)	Sélectionnez l'impédance lorsque des enceintes supérieures à 8 Ω sont raccordées.

\odot 1 : Pour des procédures de réglages d'impédance d'enceinte détaillées, reportez-vous à « Changement de l'impédance des enceintes » (p. 21).

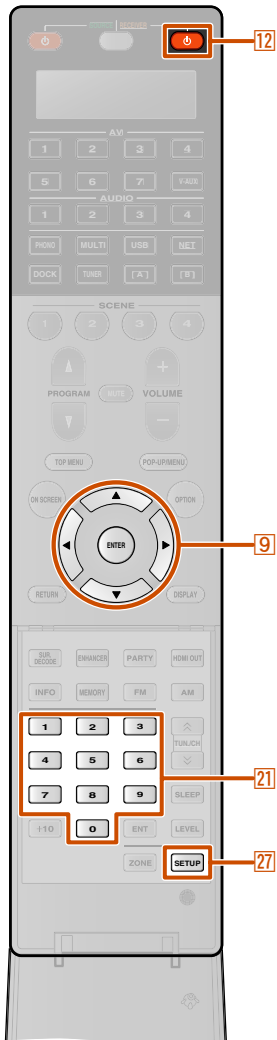

Capteur distant



Activez ou désactivez la réceptivité du signal du capteur de la télécommande sur la face avant de cette unité.

ON (par défaut)	Activez la réceptivité du signal du capteur de la télécommande
OFF	Désactivez la réceptivité du signal du capteur de la télécommande

« ON » est recommandé dans la plupart des cas.

Évitement des signaux de la télécommande de transition lors de l'utilisation de plusieurs récepteurs Yamaha



La télécommande de l'appareil peut uniquement recevoir des signaux d'un récepteur qui a la même ID (ID de télécommande). Lors de l'utilisation de plusieurs récepteurs AV Yamaha, vous pouvez régler chaque télécommande avec un seul ID de commande pour leur récepteur correspondant.

A l'opposé, si vous réglez le même ID de télécommande pour tous les récepteurs, vous pouvez utiliser une télécommande pour faire fonctionner 2 récepteurs.

ID1 (par défaut)	Reçoit les signaux de télécommande réglés dans ID1.
ID2	Reçoit les signaux de télécommande réglés dans ID2.

ID1 est réglé pour la télécommande et le récepteur par défaut. Pour éviter la télécommande de transition, changez le code de commande à distance pour la télécommande et le récepteur.

■ Pour changer le code de commande à distance

Effectuez chacune des étapes suivantes en 30 secondes. Les réglages seront automatiquement arrêtés si plus de 30 secondes s'écoulent depuis la dernière opération. Pour réinitialiser, reprenez à l'étape 1.

- Appuyez sur **[27] SETUP**.
- Appuyez à plusieurs reprises sur **[9] Curseur ▲ / ▼** pour sélectionner « PRESET » et appuyez sur **[9] ENTER**.
- Appuyez sur **[12] RECEIVER** et appuyez sur **[9] ENTER**.
- Saisissez le code de commande à distance souhaité.
Pour passer à ID1 :
Entrez « 5019 » à l'aide de **[21] Touches numériques** ou de **[9] Curseur ▲ / ▼ / < / >**.
Pour passer à ID2 :
Entrez « 5020 » à l'aide de **[21] Touches numériques** ou de **[9] Curseur ▲ / ▼ / < / >**.
- Appuyez sur **[9] ENTER** pour définir le numéro.
« OK » apparaît dans la fenêtre d'affichage si le réglage a réussi.
« NG » apparaît dans la fenêtre d'affichage si le réglage a échoué. Dans ce cas, démarrez à l'étape 4.
- Appuyez à nouveau sur **[27] SETUP** pour quitter le menu de configuration.

Revient à ID1 après l'initialisation du code de commande à distance (p. 118).

Changement du format TV



Changez le format d'encodage de couleur de OSD sur PAL ou NTSC (défaut), pour faire correspondre le format utilisée via la prise HDMI OUT 1-2 ou VIDEO (MONITOR OUT).

Suppression des HDMI limites de mise à l'échelle de la sortie vidéo



Supprime la limite de mise à l'échelle sur une résolution vidéo si cette unité et un téléviseur sont raccordés via les prises HDMI.
Si une résolution prise en charge par le moniteur ne peut pas être détectée lors de la configuration des réglages de mise à l'échelle, ce réglage supprimera la limite de sortie.

YES (par défaut)	Les signaux de sortie vidéo d'une résolution non pris en charge par le téléviseur ne seront pas transmis.
SKIP	Cet appareil ignore la capacité de prise en charge du téléviseur et transmet les signaux vidéo d'entrée au téléviseur.

Récupération et sauvegarde des paramètres du système



Enregistrez et rétablissez les réglages de cette unité.

- Appuyez à plusieurs reprises sur STRAIGHT pour sélectionner « BACKUP » ou « RECOVERY » et appuyez sur INFO de la face avant.

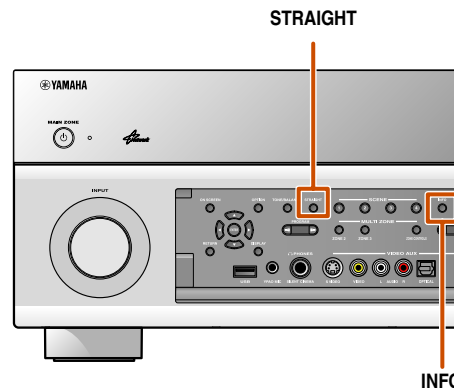

RECOVERY	Rétablit les réglages qui ont été enregistrés pour cette unité.
BACKUP	Enregistre les réglages actuelles de cette unité.

- Appuyez sur INFO pour exécuter le « BACKUP » ou la « RECOVERY ». 1

« RECOVERY » ne peut pas être sélectionné si des réglages ont été enregistrés au préalable.

Initialisation de plusieurs réglages pour cet appareil



Initialise plusieurs réglages enregistrés dans cet appareil et les règle à nouveau sur les réglages par défaut.

Sélectionnez les éléments à initialiser à partir de ce qui suit.

DSP PARAM	Initialise tous les paramètres pour les programmes sonores.
VIDEO	Réinitialise les réglages de conversion de vidéo (résolution/format de l'image) dans le menu Réglage.
NETWORK	Réinitialise les réglages de réseau tels que l'adresse IP ou le compte de vTuner.
ALL	Réinitialise cet appareil aux réglages d'usine par défaut.
CANCEL (par défaut)	N'initialise pas.

Lorsqu'une option autre que CANCEL est sélectionné, les réglages acceptables par défaut seront rétablis lorsque l'unité passe en mode de veille.

1 : Après avoir réalisé la « RECOVERY », mettez cette unité hors tension.

Mise à jour du pare-feu



Mettez à jour le pare-feu de cette unité. Pour plus de détails sur la mise à jour du pare-feu, reportez-vous aux informations fournies avec les mises à jour. Lorsque cette unité détecte la dernière version du pare-feu sur un réseau, le message indiquant que le pare-feu est sorti s'affiche dans les informations du Système (p. 110).

1 Appuyez à plusieurs reprises sur **STRAIGHT** pour sélectionner « **USB** » ou « **NETWORK** ».

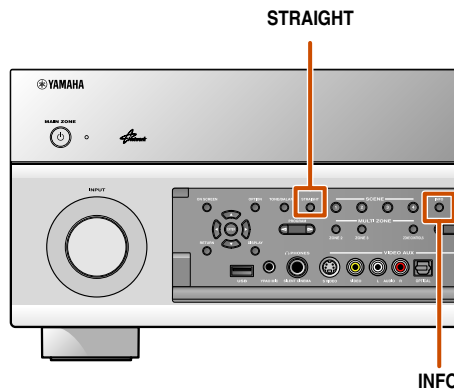

USB (par défaut)	Met à jour le pare-feu de cette unité à l'aide d'une clé USB.
NETWORK	Met à jour le pare-feu de cette unité sur un réseau.

2 Appuyez sur **INFO** pour démarrer la mise à jour avec l'option sélectionnée.

- N'utilisez pas cette fonction à moins que la mise à jour du pare-feu doive être effectuée.
- Veillez à lire les informations fournies avec les mises à jour avant de mettre le pare-feu à jour.

Version du pare-feu



Vérifiez la version du pare-feu actuellement installé sur cette unité.

A propos de la dernière version du pare-feu

Lors de l'installation du dernier pare-feu, les nouvelles fonctions ou les corrections de dysfonctionnement peuvent être utiles.

- La dernière version du pare-feu peut être téléchargée à partir de notre site Web.
- Tout en affichant le menu ON SCREEN ou « Système » à partir du menu Information, les détails relatifs à la dernière version du pare-feu s'affichent via un réseau.

Utilisation de la fonction Contrôle HDMI

Cette unité prend en charge la fonction Contrôle HDMI qui vous permet de faire fonctionner les appareils externes via HDMI. Si des appareils qui prennent en charge Contrôle HDMI (par ex., des téléviseurs compatibles avec Panasonic VIERA Link, des lecteurs de disque DVD/Blu-ray, etc.) sont connectés , les télécommandes pour ces appareils peuvent être utilisées pour effectuer les opérations suivantes :

- Synchronisation d'alimentation (on/veille)
- Commande du volume, y compris la mise en sourdine
- Changement du volume de l'appareil de signal de sortie audio (soit le téléviseur soit l'appareil)

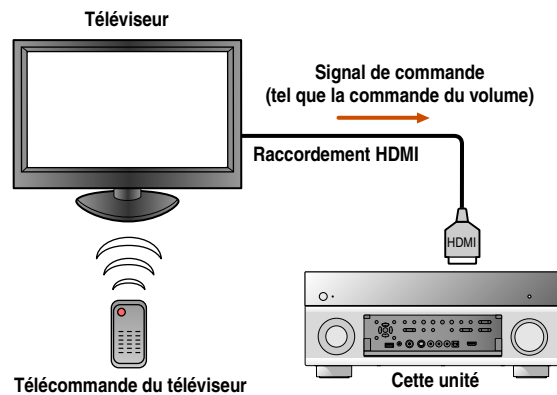

REMARQUE

L'exemple suivant vous montre comment raccorder cette unité, un téléviseur et un lecteur DVD/BD. Suivez les instructions des modes d'emploi de votre téléviseur et lecteur DVD/BD ainsi que celles inscrites ci-dessous.

- Réglez la fonction Contrôle HDMI du téléviseur sur « Activé »
- Suivez les instructions du raccordement de l'amplificateur AV et raccordez cet appareil au téléviseur

1 Raccordez un téléviseur prenant en charge la fonction de Contrôle HDMI à la prise de sortie HDMI de cette unité.

2 Raccordez un téléviseur DVD/BD prenant en charge la fonction de Contrôle HDMI à la prise d'entrée HDMI de cette unité.

3 Mettez le téléviseur et cet appareil sous tension.
Reportez-vous au mode d'emploi du téléviseur concernant la manière de faire fonctionner des appareils externes.

4 Réglez le téléviseur et la fonction de Contrôle HDMI sur « Activé ».

Cette unité	Vérifiez que la « Contrôle HDMI » est réglée sur « Activé » (éap. 101) et sélectionnez la prise HDMI OUT connectée au téléviseur dans « Sélection contrôle » (éap. 101). 
Téléviseur et lecteur DVD/BD	Vérifiez les modes d'emploi pour ces appareils.

5 Mettez le téléviseur hors tension.
D'autres appareils de Contrôle HDMI synchronisés sont mis hors tension avec le téléviseur. S'ils ne sont pas synchronisés, débranchez le câble d'alimentation du téléviseur.

6 Mettez le téléviseur sous tension.
Assurez-vous que cet appareil est mis sous tension en association avec le téléviseur. S'il est toujours hors tension, mettez-le sous tension manuellement.

7 Changez le réglage d'entrée du téléviseur sur la prise d'entrée qui est raccordée à cet appareil (ex. AV1).

8 Si le lecteur DVD/BD qui prend en charge la fonction de Contrôle HDMI est connecté à cette unité, mettez-le sous tension.

Cette unité	Vérifiez que la source d'entrée pour les lecteurs DVD/BD a été sélectionnée. Si une source d'entrée différente a été sélectionnée, veuillez la changer manuellement.
Téléviseur et lecteur DVD/BD	Assurez-vous que le signal vidéo depuis le lecteur est correctement reçu par le téléviseur.

Les opérations de 1 à 8 ne seront pas exigées plus de deux fois. Néanmoins, effectuez à nouveau les opérations de 1 à 8 lors de la permutation de la prise HDMI OUT à l'aide de Sélection contrôle.

9 Assurez-vous que cet appareil est correctement synchronisé avec le téléviseur via les opérations suivantes à l'aide de la télécommande du téléviseur.

- Alimentation On/Off
- Commande de volume
- Basculer entre les appareils de sortie audio

Si cet appareil n'est pas synchronisé aux opérations d'alimentation du téléviseur, assurez-vous que la fonction de Contrôle HDMI est réglée sur « Activé » pour les deux appareils. S'ils ne sont pas correctement synchronisés, débrancher et rebrancher le câble d'alimentation de cette unité et du téléviseur peut être la solution du problème.

 **1** : Nous vous recommandons d'utiliser autant que possible des téléviseurs et lecteurs DVD/BD du même fabricant.

 **2** : Le réglage par défaut pour la fonction de Contrôle HDMI est « Désactivé ».

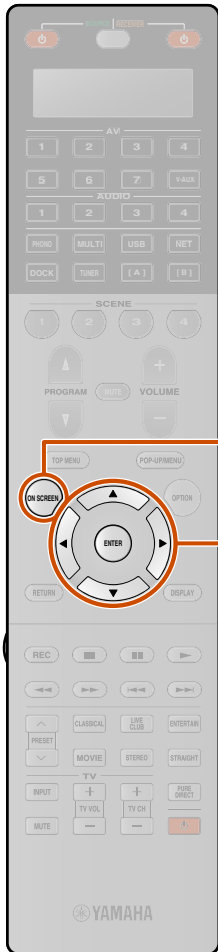

■ Permutation automatique de la source d'entrée sur cet appareil lors de l'écoute d'un son TV

Lorsque la Contrôle HDMI (esp. 125) fonctionne correctement, la source d'entrée de cette unité est automatiquement changée pour correspondre aux opérations effectuées sur le téléviseur.

Lorsque le téléviseur est connecté avec HDMI OUT 1, la prise d'entrée par défaut est AUDIO1. Si la prise numérique optique AUDIO1 est raccordée à la prise de sortie audio du téléviseur, vous pouvez alors profiter d'un son TV directement via cet appareil.

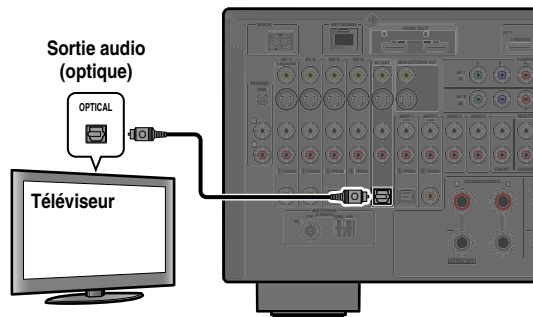

Lorsque le téléviseur est connecté avec HDMI OUT 2, la prise d'entrée par défaut est AUDIO3. Si la prise numérique optique AUDIO3 est raccordée à la prise de sortie audio du téléviseur, vous pouvez alors profiter d'un son TV directement via cet appareil.

Pour utiliser d'autres prises pour transmettre des signaux audio du téléviseur, réalisez la procédure suivante.

1 Raccordez cet appareil et le téléviseur avec un câble HDMI.

2 Raccordez la sortie audio du téléviseur à cet appareil.

Les prises d'entrée énumérées ci-dessous sont disponibles pour transmettre les signaux audio du téléviseur. Utilisez le même type de prise que celle utilisée pour le téléviseur.

Prise de sortie du téléviseur	Prise d'entrée
Sortie audio numérique optique	AUDIO1
Sortie audio numérique coaxiale	AUDIO2
Sortie stéréo analogique	AUDIO1, AUDIO2, AUDIO3, ou AUDIO4

Prises d'entrée disponibles

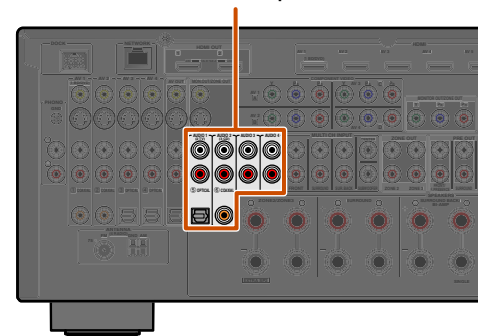

3 Appuyez sur [8]ON SCREEN. 1

4 Appuyez à plusieurs reprises sur [9]Curseur Δ / ▽ pour sélectionner « Réglage » et appuyez sur [9]ENTER.

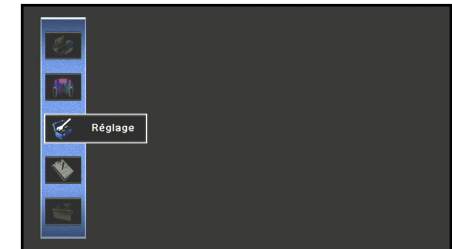

5 Appuyez à plusieurs reprises sur [9]Curseur < / > pour sélectionner « HDMI » et appuyez sur [9]ENTER.



Continue à la page suivante

1 : Reportez-vous à la section relative à « Réglage des diverses fonctions (menu Réglage) » (esp. 92) pour de plus amples détails sur le menu Réglage.

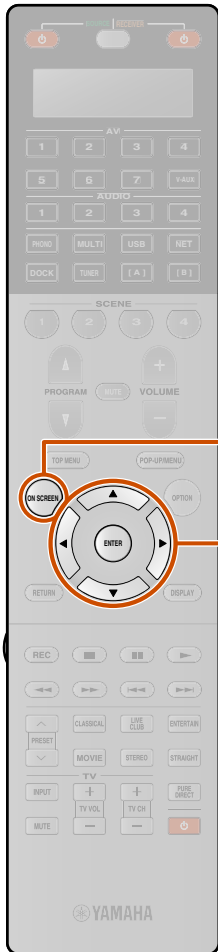

- 6** Assurez-vous que « Contrôle HDMI » est « Activé ». Lorsque la « Contrôle HDMI » est réglée sur « Désactivé », appuyez sur **9**ENTER et **9**Curseur Δ / ∇ pour régler sur « Activé ».
- 7** Appuyez sur **9**Curseur Δ / ∇ pour sélectionner « Sélection contrôle » et appuyez sur **9**ENTER.
- 8** Utilisez le **9**Curseur Δ / ∇ pour sélectionner la prise HDMI OUT raccordée au téléviseur et appuyez sur **9**ENTER.
- 9** Appuyez sur **9**Curseur Δ / ∇ pour sélectionner « Entrée audio TV » et appuyez sur **9**ENTER.
- 10** Utilisez **9**Curseur Δ / ∇ pour sélectionner la prise d'entrée raccordée à l'étape 2.
- 11** Appuyez sur **8**ON SCREEN une fois les modifications des réglages terminées. Si le téléviseur ci-après transmet des signaux de sortie audio, cet appareil passe automatiquement sur la source d'entrée choisie dans l'étape 10.

Transmission par câble HDMI simple sur le son du téléviseur avec la fonction Canal retour audio

Lors de l'utilisation d'un téléviseur qui prend en charge les fonctions HDMI et la fonction Canal retour audio, la sortie audio/vidéo depuis cette unité vers le téléviseur ou la sortie audio depuis le téléviseur vers cet appareil peut être transmises via un simple câble HDMI (fonction Canal retour audio). Les signaux audio transmis du téléviseur à cet appareil peuvent être attribués à d'autres sources.

- 1** Raccordez cet appareil et le téléviseur avec un câble HDMI.

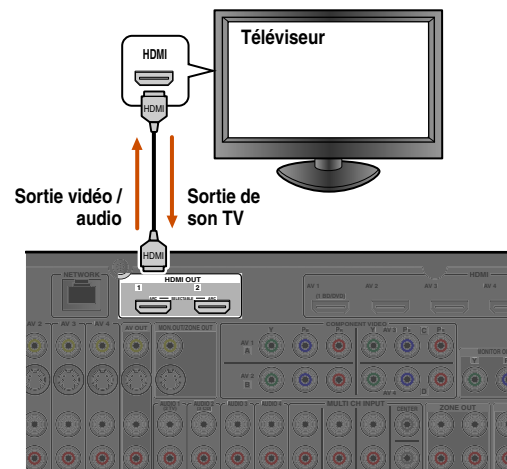

- 2** Appuyez sur **8**ON SCREEN.
- 3** Appuyez à plusieurs reprises sur **9**Curseur Δ / ∇ pour sélectionner « Réglage » et appuyez sur **9**ENTER.

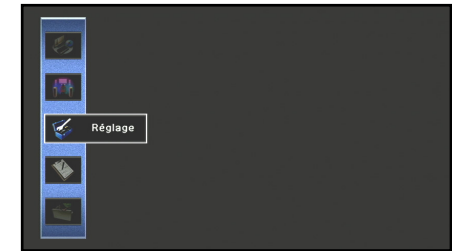

- 4** Appuyez à plusieurs reprises sur **9**Curseur Δ / ∇ pour sélectionner « HDMI » et appuyez sur **9**ENTER.



Continuez à la page suivante

1 : Reportez-vous à la section relative à « Réglage des diverses fonctions (menu Réglage) » ([esp. 92](#)) pour de plus amples détails sur le menu Réglage.

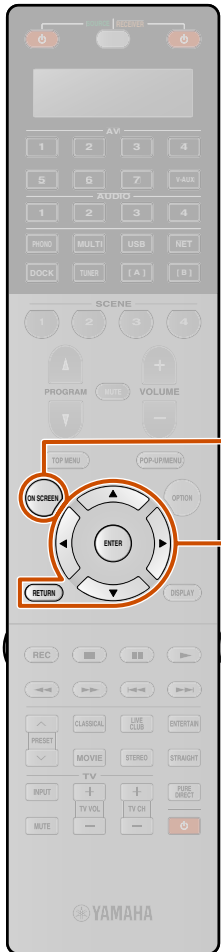

5 Assurez-vous que « Contrôle HDMI » est « Activé ».

Lorsque la « Contrôle HDMI » est réglée sur « Désactivé », appuyez sur **[9]ENTER** et **[9]Curseur Δ / ▽** pour régler sur « Activé ».

6 Appuyez sur **[9]Curseur Δ / ▽** pour sélectionner « Sélection contrôle » et appuyez sur **[9]ENTER**.

7 Utilisez le **[9]Curseur Δ / ▽** pour sélectionner la prise HDMI OUT raccordée au téléviseur et appuyez sur **[9]ENTER**.

8 Appuyez sur **[9]Curseur Δ / ▽** pour sélectionner « Entrée audio TV » et appuyez sur **[9]ENTER**.

9 Utilisez le **[9]Curseur Δ / ▽** pour sélectionner la source d'entrée à laquelle les signaux audio HDMI seront attribués, et appuyez sur **[9]RETURN**.

10 Utilisez **[9]Curseur Δ / ▽** pour sélectionner « ARC (Canal retour audio) », ensuite appuyez sur **[9]ENTER**. 🌱1

11 Appuyez sur **[9]Curseur ▽** pour sélectionner « Activé ».

La fonction Canal retour audio sera activée.

12 Appuyez sur **[8]ON SCREEN** pour fermer le menu Configuration.

Si le téléviseur ci-après transmet des signaux de sortie audio, cet appareil passe automatiquement sur la source d'entrée choisie dans l'étape 9.

🌱1 : Alors que la fonction Canal retour audio est activée, la prise sélectionnée pour la source d'entrée ne peut pas être utilisée.



Profiter du contenu dans une autre pièce

Cette unité vous permet de configurer un système audio multi-zone. La fonction multi-zone vous permet de régler cette unité pour reproduire des sources d'entrée séparées dans la zone principale, la deuxième zone (Zone2), et la troisième zone (Zone3). Vous pouvez commander cette unité depuis la deuxième zone ou la troisième zone à l'aide de la télécommande fournie.

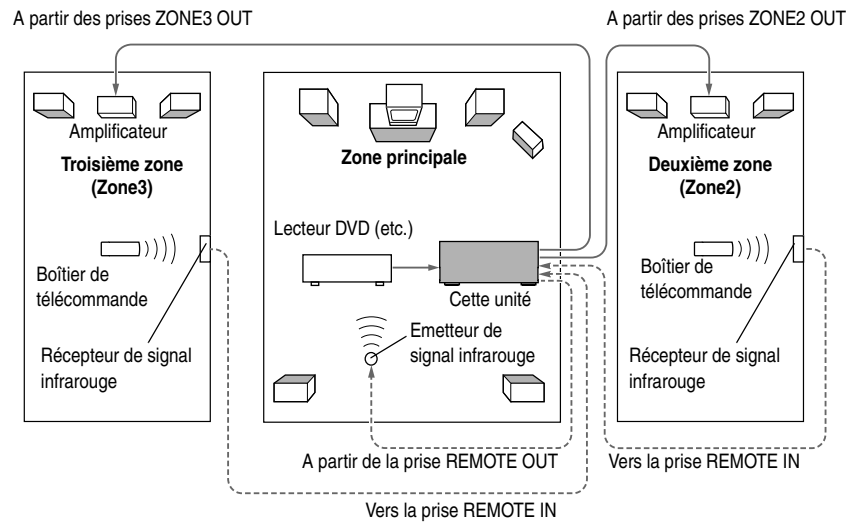

Seul le signal analogique peut être envoyé vers la Zone2 ou la Zone3. Si vous souhaitez restituer un son depuis la Zone2 ou la Zone3, raccordez un appareil externe à AV1-4, AUDIO1-4 et V-AUX par connexion analogique. Par exemple, si vous souhaitez restituer un son depuis un lecteur DVD HDMI dans Zone2, vous devez connecter l'appareil vers cette unité par les connexions HDMI et analogiques.

Connexion de Zone2 ou Zone3

Vous avez besoin de l'équipement supplémentaire suivant pour utiliser les fonctions multi-zone de cette unité :

- Un récepteur de signal infrarouge dans la deuxième zone et/ou la troisième zone.
- Un émetteur de signal infrarouge dans la zone principale. Cet émetteur transmet des signaux infrarouges à partir de la télécommande vers un lecteur CD ou un lecteur DVD, etc. dans la zone principale et via le récepteur de signal infrarouge dans la deuxième zone et/ou la troisième zone.
- Un amplificateur et des enceintes dans la deuxième zone et/ou la troisième zone.
- Un téléviseur dans la deuxième zone ou la troisième zone.

Etant donné qu'il existe diverses possibilités pour connecter et utiliser cette unité dans une configuration multi-zone, nous vous recommandons de contacter votre revendeur agréé Yamaha le plus proche ou le centre d'entretien concernant les connexions multi-zone qui répondent le mieux à vos exigences.

Lors de l'utilisation d'un amplificateur externe

Un amplificateur situé dans la deuxième zone et la troisième zone peut être raccordé à cette unité comme indiqué ci-dessous.

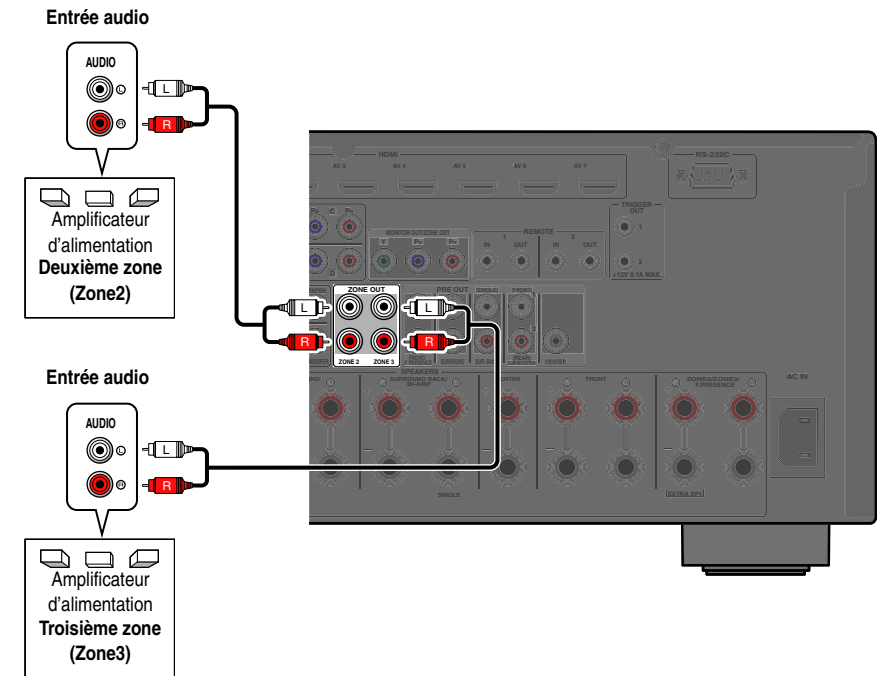

Pour éviter tout bruit inattendu, N'UTILISEZ PAS la fonction multi-zone avec des CD encodés dans DTS.

Lors de l'utilisation de l'amplificateur interne de cette unité

Raccordez les enceintes dans la deuxième zone et/ou la troisième zone directement aux prises EXTRA SP (cf. p. 21).

Raccordement des moniteurs vidéo de zone

Raccordez le(s) moniteur(s) vidéo dans Zone2 ou Zone3 sur MON.OUT/ZONE OUT et/ou les prises MONITOR OUT/ZONE OUT. Si vous connectez les moniteurs vidéo de plusieurs zones à ces prises, les moniteurs vidéo lisent la source d'entrée sélectionnée pour la zone attribuée en même temps.

Pour attribuer les prises MONITOR OUT/ZONE OUT à la Zone2 ou Zone3, configurez « Attribution sortie moniteur » ([p. 104](#)).

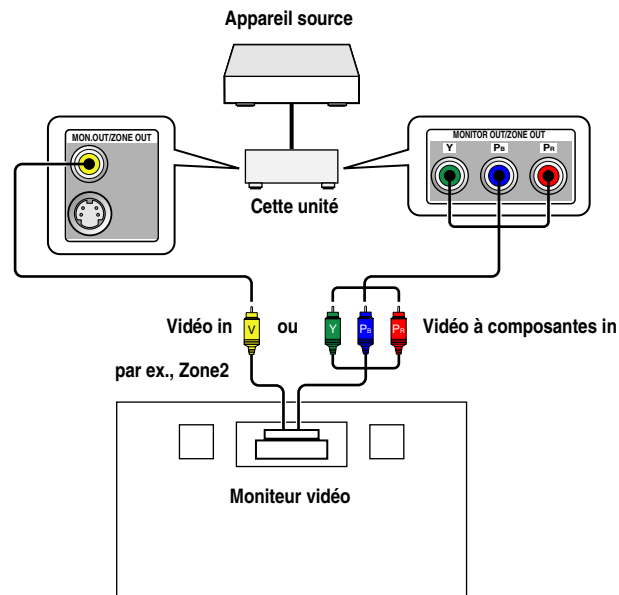

Lorsque « Attribution sortie moniteur » est réglé sur « Zone2 » ou sur « Zone3 », la fenêtre de contenu et le menu Option de l'entrée sélectionnée pour la zone attribuée peuvent également s'afficher sur l'écran du téléviseur dans la zone attribuée.

Fonctions de l'OSD Zone2/Zone3

Lorsque « Attribution sortie moniteur » est réglé sur « Zone2 » ou « Zone3 », l'OSD Zone2 ou Zone3 s'affiche sur l'écran du téléviseur dans la Zone2 ou la Zone3.

L'OSD Zone2 ou Zone3 diffère de l'OSD principal par des fonctions disponibles. Les fonctions disponibles pour l'OSD Zone2 ou Zone3 sont comme suit.

✓ : fonction disponible

		Fonctions	OSD principal	OSD Zone
Menu ON SCREEN	Menu Entrée	Sélection de Entrée	✓	—
		Configuration de Entrée	✓	—
	Menu Programme sonore	Sélection de Programme sonore	✓	—
		Configuration de Programme sonore	✓	—
	Menu Scène	Sélection de Scène	✓	—
		Configuration de Scène	✓	—
Menu Réglage			✓	—
Menu Information			✓	—
Fenêtre de Contenu	Vue Lecture en cours		✓	✓
	Vue Navigation		✓	✓
Menu Option	Graves/Aigus, Répéter 1, Aléatoire 1		✓	✓
	Autres fonctions		✓	—

Contrôle de cette unité avec la télécommande dans d'autres pièces

Cette unité est équipée de deux prises REMOTE IN et REMOTE OUT. Ces prises peuvent être utilisées pour commander cette unité et d'autres appareils à partir de Zone2 et de Zone3 ([p. 37](#)).

Certains modèles Yamaha peuvent directement être raccordés aux prises REMOTE de cette unité. Ces modèles peuvent ne pas nécessiter un émetteur signal infrarouge. 6 appareils Yamaha maximum peuvent être raccordés comme indiqué ci-dessous.

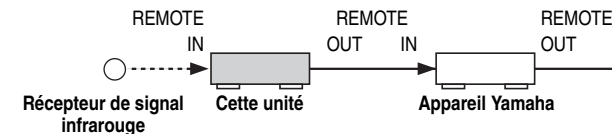

1 : Uniquement lors de la sélection de DOCK/PC/USB. Répéter et Aléatoire peuvent s'afficher.



Contrôler de Zone2 ou de Zone3

La télécommande peut être utilisée pour sélectionner et commander les appareils Zone2 ou Zone3. Les opérations disponibles sont les suivantes :

- Sélection de la source d'entrée de Zone2 ou Zone3.
- Syntonisation FM ou AM lorsque « TUNER » est sélectionné comme la source d'entrée de Zone2 ou Zone3.
- Réglez le volume des appareils Zone2 ou Zone3 (lors du raccordement via un amplificateur intégré).

Activation du mode de fonctionnement Zone2 ou Zone3

Appuyez sur **[28]ZONE** sur ZONE2 ou ZONE3 avant d'essayer d'utiliser la télécommande pour contrôler les appareils Zone2 ou Zone3.

Fonctionnement de Zone2 ou Zone3

Pour activer et désactiver la sortie audio sur Zone2 ou Zone3

Appuyez sur **[22]RECEIVER**.

Pour sélectionner une source d'entrée pour Zone2 ou Zone3

Appuyez sur **[4]Sélecteur d'entrée**.

Seules les sources suivantes sont disponibles pour Zone2 ou Zone3.

AV1-4, V-AUX, AUDIO1-4, USB, PC, NET RADIO, DOCK, TUNER, PHONO

Pour utiliser la fonction SCENE pour la Zone2 ou la Zone3

Appuyez et maintenez enfoncée la touche **[5]SCENE** pendant environ 3 secondes pour enregistrer le réglage actuel sur la scène.

Appuyez sur la touche **[5]SCENE** pour charger le réglage enregistré.

Les réglages suivants peuvent être enregistrés pour chaque scène de la Zone2 ou la Zone3.

Entrée, Volume principal, Graves/Aigus

Pour activer la minuterie de mise hors service pour Zone2 ou Zone3

Faites passer automatiquement l'appareil Zone2 ou Zone3 en mode de mise en veille après une durée déterminée (minuterie de mise hors service). Appuyez à plusieurs reprises sur **[25]SLEEP** pour définir une durée pour la fonction de minuterie de mise hors service.



Réglage Zone2 ou Zone3 des aigus/graves (Graves/Aigus)

1 Appuyez sur ZONE CONTROL sur la face avant.

2 Appuyez à plusieurs reprises sur TONE/BALANCE sur la face avant pour sélectionner « Treble » ou « Bass ».

3 Appuyez sur PROGRAM </> pour régler le niveau de sortie dans la plage de fréquence applicable.

Plage réglable	de -10,0 dB à +10,0 dB
Intervalles de réglage	2,0 dB

L'afficheur revient à l'écran précédent une fois que vous avez relâché la touche.

Réglage Zone2 et Zone3 de l'équilibre des enceintes avant

1 Appuyez sur ZONE CONTROL sur la face avant.

2 Appuyez à plusieurs reprises sur TONE/BALANCE sur la face avant pour sélectionner « Balance ».

3 Appuyez sur PROGRAM </> pour régler la balance.

L'afficheur revient à l'écran précédent une fois que vous avez relâché la touche.

Contrôle de la fenêtre de contenu sur l'écran du téléviseur dans une autre pièce

Lorsque « Attribution sortie moniteur » est réglé sur « Zone2 » ou sur « Zone3 », les éléments suivants peuvent être réglés avec le menu Option dans la Zone2 ou Zone3.

- Réglage de Graves/Aigus pour la Zone2 ou Zone3.
- Réglage des fonctions Répéter et Aléatoire. (uniquement lors de la sélection DOCK/PC/USB)

REMARQUE

Le menu Option dans Zone2 ou Zone3 peut être commandé avec la même opération que pour la commande du menu Option pour la zone principale (p. 58).

Profiter de la musique dans toutes les pièces

Utilisez cette fonction pour lire les sources de zone principale dans d'autres zones simultanément. Cette fonction est utile lorsque vous souhaitez lire les sources principales en tant que musique de fond dans une soirée privée, etc. Lors de l'utilisation du mode party, réglez « Réglage mode fête » sur « Valider » (p. 104).

Appuyez sur [22]PARTY pour mettre hors ou sous tension le mode party.

« Party Mode On » ou « Party Mode Off » apparaît sur l'afficheur de la face avant ou l'écran du téléviseur.

Alors que cette unité est en mode party, les témoins PARTY s'allument sur l'afficheur de la face avant.

- Les signaux audio d'entrée sont réduits à 2ch Stereo et de sortie aux prises ZONE2 OUT analogiques.
- Le Mode fête peut être uniquement activé lorsque l'alimentation de la zone principale est allumée.
- Le Mode fête est automatiquement désactivé lorsque l'alimentation de la zone principale est éteinte.



APPENDICE

Guide de dépannage

Reportez-vous au tableau suivant si l'appareil ne fonctionne pas convenablement.

Si l'anomalie constatée n'est pas mentionnée, ou encore si les actions correctives suggérées sont sans effet, mettez l'appareil hors service, débranchez la fiche du câble d'alimentation et prenez contact avec le revendeur ou le service après-vente de Yamaha.

Généralités

Anomalies	Causes possibles	Actions correctives	Voir page
L'alimentation ne sera pas activée.	Le circuit de protection est utilisé 3 fois de suite.	En tant que protection de sécurité, lorsque le circuit de protection fonctionne 3 fois de suite, la capacité à activer l'alimentation est désactivée. Contactez votre revendeur ou le centre d'entretien Yamaha le plus proche pour demander la réparation.	—
L'appareil passe en mode de mise en veille peu après avoir été mis sous tension.	Le câble d'alimentation n'est pas complètement inséré.	Raccordez le câble d'alimentation correctement à la prise murale.	—
	(Lorsque cet appareil est à nouveau mis sous tension et que « CHECK SP WIRES! » s'affiche.) Le circuit de protection a été activé parce que cet appareil a été mis sous tension alors qu'un câble d'enceinte a présenté un court-circuit.	Assurez-vous que tous les câbles d'enceinte entre cet appareil et les enceintes sont correctement raccordés.	22
Cet appareil ne peut pas être mis en tension ou fonctionner correctement.	Le microprocesseur interne est coincé en raison d'une décharge électrique (provoquée par un orage ou une décharge d'électricité statique), ou d'une baisse importante de la tension d'alimentation.	Débranchez le câble d'alimentation de la prise murale, puis rebranchez-le environ 30 secondes plus tard.	—
	Les batteries du boîtier de télécommande risquent de perdre leur charge.	Remplacez les piles.	13
L'appareil entre en mode de mise en veille.	Le circuit de protection a été activé du fait d'un court-circuit, etc.	Assurez-vous que l'enceinte a une impédance d'au moins 6 Ω.	—
		Assurez-vous que les réglages d'impédance d'enceintes sont corrects.	21
		Assurez-vous que les câbles des enceintes ne se touchent pas, puis mettez à nouveau l'appareil en service.	—
	La minuterie a mis l'appareil hors service.	Mettez l'appareil en service et reprenez la lecture.	—

Anomalies	Causes possibles	Actions correctives	Voir page
Après l'affichage du compte à rebours sur la face avant, l'appareil entre en mode de mise en veille.	Si vous ne l'utilisez pas, prenez des mesures pour que la fonction Mise hors tension auto s'active.	Mettez l'appareil en service et reprenez la lecture.	—
		Dans le menu Réglage « Mise hors tension auto » (« Fonction » → « Mise hors tension auto »), augmentez le temps avant que l'appareil ne passe en mode de mise en veille, ou désactivez la fonction Mise hors tension auto.	106
Absence de son.	Les raccordements des câbles d'entrée ou de sortie ne sont pas corrects.	Raccordez correctement les câbles. Si l'anomalie persiste, il se peut que les câbles soient défectueux.	31
	Les raccordements des enceintes sont lâches.	Corrigez les raccordements.	22
	Les appareils HDMI raccordés à l'appareil ne prennent pas en charge les standards anticopie HDCP.	Raccordez des appareils HDMI prenant en charge les standards anticopie HDCP.	—
	L'entrée audio dans l'appareil est réglée sur lecture via le téléviseur.	Dans le menu Réglage, réglez « Amplificateur » de « Sortie Audio » (« HDMI » → « Sortie Audio » → « Amplificateur ») sur « Activé ».	102
	Aucune source convenable n'a été sélectionnée.	Sélectionnez une source d'entrée appropriée avec Sélecteur d'entrée .	48
	Le niveau de sortie est réglé au minimum ou est mis en sourdine.	Augmentez le niveau de sortie.	—
L'appareil reçoit des signaux qu'il ne peut pas reproduire, par exemple les signaux d'un CD-ROM.	Utilisez une source d'entrée ayant des signaux qui peuvent être reproduits sur cet appareil.	—	



Anomalies	Causes possibles	Actions correctives	Voir page
Absence d'image.	La sortie du signal vidéo à partir de cet appareil n'est pas prise en charge par un moniteur raccordé à cette unité via les prises HDMI OUT 1-2.	Affiche le menu Advanced Setup et sélectionnez « VIDEO » dans « INITIALIZE » pour réinitialiser les paramètres vidéo.	123
		Affiche le menu Advanced Setup et réglez « MONITOR CHECK » sur « YES ».	123
	Une entrée vidéo adéquate n'est pas sélectionnée sur le téléviseur.	Sélectionnez une entrée vidéo appropriée sur le téléviseur.	—
Aucun son n'est restitué à partir d'une enceinte spécifique.	L'enceinte est défectueuse. Vérifiez les témoins d'enceinte sur l'afficheur de la face avant. Si le témoin correspondant s'allume, raccordez une autre enceinte et vérifiez si le son est restitué.	Si le son n'est pas restitué, il se peut que l'appareil présente un dysfonctionnement.	11
	L'appareil de lecture ou les enceintes ne sont pas correctement raccordés.	Raccordez correctement les câbles. Si l'anomalie persiste, il se peut que les câbles soient défectueux.	22, 31
	La restitution à partir de cette enceinte est désactivée.	Vérifiez les témoins d'enceinte sur l'afficheur de la face avant. Si le témoin correspondant est désactivé, tentez ce qui suit. 1) Changez de source d'entrée. 2) Avec le programme sonore sélectionné, le son n'est pas restitué à partir de cette enceinte. Sélectionnez un autre programme sonore. 3) « Aucune » peut avoir été sélectionné pour cette enceinte sur cet appareil. Affichez « Enceinte » dans le menu Réglage et réglez les paramètres correspondants pour activer la sortie de cette enceinte (« Enceinte » → « Réglage manuel » → « Configuration »).	11, 94
	Le volume de cette enceinte est réglé au minimum dans « Enceinte » dans le menu Réglage.	Affichez « Enceinte » dans le menu Réglage et réglez le volume (« Enceinte » → « Réglage manuel » → « Niveau »).	96
	(Si une voie restitue à peine un son) L'équilibre de sortie de l'enceinte n'est pas correctement réglé.	Équilibrez le volume de chaque enceinte depuis « Niveau » dans le menu Réglage (« Enceinte » → « Réglage manuel » → « Niveau »).	96
	Le son risque de ne pas être émis depuis certaines voies en fonction de la source d'entrée ou du programme sonore.	Essayez un autre programme sonore.	51

Anomalies	Causes possibles	Actions correctives	Voir page
Seule l'enceinte centrale émet des sons audibles.	Lorsqu'un programme sonore de source monophonique est appliqué, pour certains décodeurs surround, le son de toutes les voies est restitué depuis l'enceinte centrale.	Essayez un autre programme sonore.	51
Absence de son sur les enceintes de présence.	Cette unité est en mode de décodage direct et les signaux d'entrée audio n'ont pas de voie surround.	Appuyez sur STRAIGHT pour quitter le mode de décodage direct.	52
	Le son risque de ne pas être émis depuis certaines voies en fonction des sources d'entrée ou des programmes sonores.	Essayez un autre programme sonore.	51
Absence de son sur les enceintes d'ambiance.	Le son risque de ne pas être émis depuis certaines voies en fonction des sources d'entrée ou des programmes sonores.	Essayez un autre programme sonore.	51
Absence de son de la part des enceintes d'ambiance arrière.	« Surround étendu » dans le menu Option est réglé sur « Désactivé », ou un signal d'entrée ne contient pas de flag de surround arrière avec « Surround étendu » réglé sur « Auto ».	Réglez « Surround étendu » sur autre que « Désactivé » ou « Auto ».	60
Le subwoofer n'émet aucun son.	Aucun subwoofer n'est raccordé ou le caisson est désactivé.	Assurez-vous que le subwoofer est correctement raccordé, et à partir du menu Réglage « Subwoofer 1 » et « Subwoofer 2 » (« Enceinte » → « Réglage manuel » → « Configuration » → « Subwoofer 1 » et « Subwoofer 2 »), réglez le subwoofer sur « Utiliser ».	23, 95
	Le subwoofer est désactivé.	Activez le subwoofer. Si le subwoofer comprend une fonction Auto Power Off, abaissez alors les réglages de sensibilité de Auto Power Off.	—
	La source ne fournit aucuns signaux de fréquence grave ou LFE (voir p. 140).		—
Les sources d'entrée audio ne peuvent pas être lues dans le format audio numérique souhaité.	L'appareil raccordé n'est pas réglé de sorte à produire les signaux audio numériques souhaités.	Réglez l'appareil de lecture correctement en vous référant au mode d'emploi.	—



Anomalies	Causes possibles	Actions correctives	Voir page
Un appareil numérique ou un appareil radiofréquence génère un brouillage.	Cet appareil est trop proche d'un autre appareil numérique ou appareil radiofréquence.	Éloignez cet appareil de celui qui est concerné.	—
On entend un bruit/un ronflement.	Le raccordement du câble est incorrect. Raccordez correctement les câbles audio.	Si l'anomalie persiste, il se peut que les câbles soient défectueux.	—
	Un DTS-CD est lu.	1) Lorsqu'un seul bruit est émis Si un signal à trains binaires DTS n'est pas correctement transmis à cet appareil, seul le bruit est émis. Raccordez le périphérique de lecture à cet appareil par la connexion numérique et lisez le DTS-CD. Si la condition n'est pas améliorée, le problème peut provenir de l'appareil de lecture. Contactez le fabricant de l'appareil de lecture. 2) Lorsque du bruit est émis pendant la lecture ou une opération de saut Avant la lecture du DTS-CD, affichez le menu Entrée après avoir sélectionné la source d'entrée et réglez « Mode décodeur » sur « DTS ».	—
Impossible d'augmenter le volume ou le son est déformé.	L'appareil raccordé aux prises de sortie de cet appareil n'est pas mis sous tension.	Lorsque l'appareil raccordé aux prises de sortie de cet appareil n'est pas mis sous tension, le son risque d'être déformé ou le volume ne peut pas être baissé en raison de la nature des récepteurs AV. Mettez sous tension tous les appareils raccordés à cet appareil.	—
	« Volume maximum » est réglé à un niveau bas.	Réglez-le sur un niveau plus élevé.	98



HDMI™

Anomalies	Causes possibles	Actions correctives	Voir page
Le témoin de l'afficheur de la face avant HDMI clignote.	Une erreur au niveau de la connexion HDMI s'est produite.	Tentez de réinsérer le câble HDMI.	—
		Vérifiez que vidéo HDMI qui n'est pas pris en charge par l'unité n'est pas émis (menu Information → « Signal vidéo information »).	109
Pas d'image ou de son.	Le nombre d'appareils est supérieur à la limite.	Débranchez quelques appareils HDMI.	—
	L'appareil HDMI raccordé ne prend pas en charge la protection de droit d'auteur numérique haute définition (HDCP).	Raccordez un appareil HDMI qui prend en charge HDCP.	—
(Lors de l'utilisation de la fonction de Contrôle HDMI) Le son du téléviseur n'est pas émis depuis cette unité lors de l'utilisation de la télécommande du téléviseur.	La sortie audio du téléviseur n'est pas raccordée à cet appareil ou le réglage pour correspondre aux opérations effectuées sur le téléviseur n'est pas réglé.	Raccordez la sortie audio du téléviseur à cet appareil, ensuite, sélectionnez la source d'entrée raccordée dans « Entrée audio TV » (menu Réglage → HDMI → Entrée audio TV).	101
	(Lors de l'utilisation de la fonction Canal retour audio) La fonction Canal retour audio n'est pas activée.	Assurez-vous que votre téléviseur prend en charge Canal retour audio. Réglez la fonction Canal retour audio sur le menu (Réglage → HDMI → ARC (Canal retour audio)).	101



Syntoniseur (FM/AM)

FM

Anomalies	Causes possibles	Actions correctives	Voir page
La réception FM en stéréophonie est parasitée.	Vous êtes trop éloigné de la station de transmission ou l'entrée de l'antenne est faible.	Vérifiez les raccordements de l'antenne.	40
		Passez en mode mono.	65
		Remplacez l'antenne extérieure par une antenne plus sensible à plusieurs éléments.	—
La réception FM est mauvaise même avec une antenne FM de bonne qualité.	L'appareil est soumis aux effets de trajets multiples.	Réglez la hauteur ou l'orientation de l'antenne ou placez-la à un autre endroit.	—
Il n'est pas possible d'effectuer la syntonisation automatique sur la station désirée.	Vous êtes dans une zone éloignée d'une station ou l'entrée de l'antenne est faible.	Remplacez l'antenne extérieure par une antenne plus sensible à plusieurs éléments.	—
		Utilisez TUN./CH  /  pour sélectionner manuellement la station.	63
« No Presets » s'affiche.	Aucune station présélectionnée n'est enregistrée.	Enregistrez les stations que vous souhaitez écouter comme stations présélectionnées avant utilisation.	63
« Wrong Station » s'affiche.	Une fréquence FM/AM incorrecte a été saisie.	Entrez une fréquence dont la réception est possible.	—

AM

Anomalies	Causes possibles	Actions correctives	Voir page
Il n'est pas possible d'effectuer la syntonisation automatique sur la station désirée.	Le signal capté est trop faible ou les raccordements de l'antenne sont défectueux.	Réglez l'orientation de l'antenne cadre AM.	—
		Effectuez la syntonisation manuellement.	63
La mise en mémoire automatique des stations ne fonctionne pas.	La mise en mémoire automatique des stations ne peut pas être sélectionnée pour les stations AM.	Utilisez la mise en mémoire manuelle des stations.	63
On entend en permanence des craquements et des sifflements.	L'antenne cadre AM fournie n'est pas raccordée.	Raccordez correctement l'antenne cadre AM même si vous utilisez une antenne extérieure.	40
	Les bruits peuvent être causés par des éclairs ou des lampes fluorescentes, des moteurs électriques, des thermostats ou d'autres appareils de même nature.	Il est difficile d'éliminer totalement les parasites, mais ils peuvent être réduits en installant et en mettant correctement à la masse une antenne AM extérieure.	—
On entend des bruits sourds et des couinements.	Un téléviseur est utilisé à proximité.	Éloignez l'appareil du téléviseur.	—



USB et Réseau

Anomalies	Causes possibles	Actions correctives	Voir page
« No Device » s'affiche même lorsqu'une mémoire USB est présente.	Cette unité a reconnu la mémoire USB comme un périphérique illégal.	Mettez cette unité hors tension, ensuite mettez-la à nouveau sous tension.	—
Les fichiers musicaux et les répertoires dans la mémoire USB ne peuvent pas être affichés.	Les fichiers et les répertoires musicaux sont placés dans des emplacements autres que la zone FAT.	Placez les fichiers et répertoires de musique dans la zone FAT.	—
	Vous tentez de parcourir les hiérarchies de répertoire de plus de 8 niveaux ou un répertoire de plus de 500 fichiers.	Modifiez la structure des données sur votre mémoire USB.	—
Le serveur PC/Radio Internet ne fonctionne pas correctement.	L'adresse IP n'est pas réglée correctement.	Réglez la fonction de serveur DHCP du router sur ON. De manière alternative, réalisez une configuration manuel en fonction du milieu d'utilisation actuel.	103
	Le câble réseau n'est pas raccordé.	Raccordez-le correctement.	38
La musique du serveur PC ne peut pas être lue.	Windows Media Player n'est pas installé sur le PC.	Installez Windows Media Player sur le PC.	—
	La musique est enregistrée dans un format qui ne peut pas être lu sur cette unité. Cette unité ne peut pas lire les formats de musique autres que WMA, MP3, MPEG-4 AAC, FLAC et WAV (format PCM). De même, remarquez qu'il ne peut pas lire certains fichiers musicaux même s'ils sont enregistrés dans le format WMA, MP3, MPEG-4 AAC, FLAC ou WAV.	Lisez la musique enregistrée sous un format compatible avec cette unité.	—

Anomalies	Causes possibles	Actions correctives	Voir page
La Radio Internet ne peut pas être lue.	Le pare-feu du périphérique réseau est activé. Le Radio Internet peut être lu uniquement lorsqu'il passe par le port désigné par chaque station radio. Le numéro de port est variable en fonction de la station radio.	Vérifiez le réglage pare-feu du périphérique réseau.	—
	La connexion à Internet est débranchée.	Vérifiez la configuration du périphérique réseau, ensuite, contactez le fournisseur de connexion réseau.	—

Affichage	Causes possibles	Actions correctives	Voir page
Connect error	Il y a un obstacle entre votre réseau et cette unité.	Vérifiez la connexion entre cette unité et le port LAN sur votre router ou concentrateur.	38
		Assurez-vous que votre router est correctement raccordé et mis sous tension. De même, assurez-vous que votre modem est correctement raccordé et mis sous tension lorsque vous tentez d'écouter la Radio Internet.	38
Disconnected	Votre mémoire USB ou lecteur audio portable USB a été débranché du port USB de cette unité.	Vérifiez la connexion entre cette unité et votre mémoire USB ou le lecteur audio portable USB.	—
	Le serveur PC précédemment raccordé à cette unité n'existe plus.	Raccordez cette unité au serveur PC disponible.	38
No Device	Il y a un obstacle entre votre mémoire USB ou votre lecteur audio portable USB et cette unité.	Mettez cette unité hors tension et reconnectez votre mémoire USB ou lecteur audio portable USB au port USB de cette unité.	39
		Essayez de régler à nouveau votre mémoire USB ou lecteur audio portable USB.	—



Affichage	Causes possibles	Actions correctives	Voir page
Access error	Cette unité ne peut pas accéder à votre mémoire USB ou votre lecteur audio portable USB.	Essayez une autre mémoire USB ou un lecteur audio portable USB.	—
	Il y a un obstacle entre votre mémoire USB ou votre lecteur audio portable USB et cette unité.	Mettez cette unité hors tension et reconnectez votre mémoire USB ou lecteur audio portable USB au port USB de cette unité. Essayez de régler à nouveau votre mémoire USB ou lecteur audio portable USB.	39 —
Access denied	Le PC que vous essayez de connecter possède une connexion non autorisée.	Configurez le réglage de partage de Window Media Player 11/12 et sélectionnez cette unité en tant que périphérique sur lequel la musique est partagée.	66
Unable to Play	Les plages enregistrées actuellement sur votre PC ne peuvent pas être écoutées.	Assurez-vous que Windows Media Player est installé sur votre PC.	—
		Vérifiez que les morceaux actuellement enregistrés sur votre PC peuvent être lus (MP3, WMA, MPEG-4 AAC et WAV).	—
	Enregistrez certains autres fichiers musicaux lisibles (MP3, WMA, MPEG-4 AAC et WAV) sur votre PC.	—	
	Le réseau est peut-être surchargé et la lecture est interrompue.	Essayez de préparer un réseau exclusivement pour une utilisation avec cette unité pour le séparer du trafic de réseau général.	—
List updated	La liste du contenu enregistré sur votre serveur PC a été mise à jour.		—
Bookmark On	La station Radio Internet souhaitée a été ajoutée à la liste des Favoris.		—
Bookmark Off	La station Radio Internet enregistrée a été supprimée de la liste des Favoris.		—
USB Overloaded	Une surintensité passe par la mémoire USB connectée.	Mettez cette unité hors tension, ensuite, débranchez la mémoire USB. Si le message apparaît lorsque vous connectez à nouveau la mémoire USB, cette unité n'est peut-être pas compatible avec la mémoire USB.	—

iPod™/iPhone™

Affichage	Causes possibles	Actions correctives	Voir page
Loading...	L'appareil est en train de reconnaître la liaison avec votre iPod/iPhone.		—
	Cet appareil est en train de recevoir des listes de plages de votre iPod/iPhone.		—
Connect error	Il y a un obstacle entre votre iPod/iPhone et cette unité.	Mettez l'unité hors tension et rebranchez la Station universelle pour iPod à la prise DOCK de l'unité.	73
		Déposez votre iPod/iPhone de la Station universelle pour iPod, puis replacez-le sur la station.	73
Unknown iPod	L'iPod/iPhone utilisé n'est pas pris en charge par cet appareil.	Raccordez un iPod/iPhone pris en charge par l'appareil.	—
iPod connected	Votre iPod/iPhone est correctement placé sur la Station universelle pour iPod.		—
	Votre iPod/iPhone est correctement placé dans le transmetteur du Système sans fil Yamaha pour iPod et raccordé à cette unité via une transmission sans fil.		75
Disconnected	Votre iPod/iPhone est enlevé de la Station universelle pour iPod.		—
	Votre iPod/iPhone est débranché de l'unité via la transmission sans fil.		—
Unable to Play	Les plages enregistrées actuellement sur votre iPod/iPhone ne peuvent pas être écoutées.	Assurez-vous que les plages sont actuellement enregistrées sur votre iPod/iPhone.	—



Bluetooth™

Affichage	Causes possibles	Actions correctives	Voir page
Searching...	Le Récepteur Audio Sans Fil Bluetooth et l'appareil Bluetooth sont en cours de jumelage.		—
	Le Récepteur Audio Sans Fil Bluetooth et l'appareil Bluetooth sont en cours d'établissement d'une connexion.		—
Completed	Le jumelage est terminé.		—
Canceled	Le jumelage est annulé.		—
BT connected	La connexion entre le Récepteur Audio Sans Fil Bluetooth et le composant Bluetooth s'établit.		—
Disconnected	L'appareil Bluetooth est déconnecté du Récepteur Audio Sans Fil Bluetooth.		—
Not found	L'appareil Bluetooth est introuvable.	Pendant le jumelage : – le jumelage doit être réalisé sur l'appareil Bluetooth et cet appareil en même temps. Assurez-vous que l'appareil Bluetooth est en mode jumelage. Pendant le raccordement : – Assurez-vous que les appareils Bluetooth sont allumés. – Vérifiez que l'appareil Bluetooth se trouve à moins de 10 m du Récepteur Audio Sans Fil Bluetooth.	—
	Le jumelage n'a peut-être pas pu être terminé.	Lancez le jumelage à nouveau.	77

Boîtier de télécommande

Anomalies	Causes possibles	Actions correctives	Voir page
Le boîtier de télécommande ne fonctionne pas ou n'agit pas convenablement.	La portée et l'angle sont incorrects.	Le boîtier de télécommande agit à une distance inférieure à 6 m et sous un angle inférieur à 30 degrés par rapport à une perpendiculaire à la face avant.	—
	La lumière directe du soleil ou d'un éclairage (lampe fluorescente à convertisseur, lampe à éclair électronique, etc.) frappe le capteur de télécommande de cet appareil.	Réglez l'angle d'éclairage ou repositionnez cet appareil.	—
	Les piles sont usagées.	Remplacez les piles.	13
	Le code d'identité du boîtier de télécommande et de cet appareil ne correspondent pas.	Faites correspondre le code d'identité de cet appareil avec celui du boîtier de télécommande.	112 122
La batterie de la télécommande s'épuise immédiatement.	L'alimentation de la batterie est insuffisante.	Remplacez la batterie avec une pile alcaline.	—
La télécommande ne fonctionne pas sur les appareils externes.	Le code de commande n'est pas correctement enregistré.	Réglez correctement le code de télécommande à l'aide de « Recherche de code de télécommande » sur le CD-ROM.	—
		Essayez un autre code du même fabricant à l'aide de « Recherche de code de télécommande » sur le CD-ROM.	—
		Si cet appareil ne fonctionne pas lorsque vous appuyez sur Curseur $\Delta / \nabla / \triangleleft / \triangleright$, procédez comme suit. Lorsque la touche ne fonctionne pas pendant une opération de menu de disque DVD : appuyez à nouveau sur Sélecteur d'entrée . Lorsqu'il n'y a pas de réponse avec le fonctionnement de la télécommande du menu Option / menu configuration : appuyez sur SOURCE/RECEIVER (il doit s'allumer en orange) et tentez de fonctionner la télécommande à nouveau.	—
Même si le code a été bien choisi et bien enregistré, il se peut que l'appareil concerné ne réponde pas aux ordres du boîtier de télécommande.			—



Glossaire

Affichage des réglages audio

Synchronisation audio et vidéo (Synchronisation Lèvres)

La synchro lèvres est l'abréviation utilisée pour désigner la capacité de maintenir le son synchronisé sur l'image, et de résoudre les problèmes qui en dépendent, au cours de la post-production et de la transmission. Tandis que le retard de transmission du son et de l'image ne peut être compensé que par un réglage complexe, la version 1.3 HDMI présente une fonction de synchronisation audio et vidéo automatique s'activant sur l'appareil utilisé sans réglages de la part de l'utilisateur.

Connexion bi-amplificatrice (Bi-amp)

Le raccordement bi-amplificateur permet d'utiliser deux amplificateurs pour une seule enceinte. Un amplificateur est raccordé à la partie haut-parleur de graves et l'autre est relié à la section combinée haut-parleur médial et haut-parleur d'aigus. Cette organisation permet à chaque amplificateur de fonctionner sur une plage de fréquences limitée. La plage limitée permet un fonctionnement plus simple de chaque amplificateur, en réduisant les risques d'effets sur le son.

Dolby Digital

Dolby Digital est un système numérique de correction d'ambiance acoustique qui produit des voies totalement indépendantes. Avec 3 voies avant (avant G/D et centrale) et 2 voies stéréo surround, Dolby Digital est un système à 5 voies audio. Une voie supplémentaire sur laquelle ne circulent que les effets de basse, appelés LFE (Low Frequency Effect), le système a un total de 5.1 voies (LFE domptée pour 0.1). En utilisant 2 voies stéréophoniques pour les enceintes arrière, il est permis d'obtenir des effets sonores plus rigoureux que ceux de Dolby Surround, en particulier lorsque la source se déplace. La très grande dynamique (rapport entre les sons maximum et les sons minimum) des 5 voies, qui chacune couvre tout le spectre, et l'orientation précise de la source grâce à un traitement numérique, apportent à l'auditoire un plaisir et un réalisme jusqu'alors inconnus. Cet appareil est conçu pour restituer au mieux tous les environnements sonores, qu'ils soient monophoniques ou à 5.1 voies.

Dolby Digital Surround EX

Dolby Digital EX crée 6 voies de sortie pleines à large bande à partir de sources à 5.1 voies. Pour obtenir de meilleurs résultats, Dolby Digital EX doit être utilisé avec des pistes de film enregistrées avec Dolby Digital Surround EX. Avec cette voie supplémentaire, vous pouvez faire l'expérience d'un son plus dynamique et plus réaliste particulièrement avec des scènes avec des effets « fly-over » et « flyaround ».

Dolby Digital Plus

Dolby Digital Plus est une technologie audio avancée développée pour la programmation et les médias haute définition y compris des émissions HD et Blu-ray Disc. Sélectionné en tant que norme audio optionnelle pour Blu-ray Disc, cette technologie délivre un son multivoies avec une sortie de voie discrète. Prenant en charge un débit jusqu'à 6,0 Mbps, Dolby Digital Plus peut porter jusqu'à 7.1 voies audio discrètes en même temps. Prenant en charge la version 1.3 HDMI et conçu pour les lecteurs de disques optiques et les récepteurs/amplificateurs AV du futur, le Dolby Digital Plus est entièrement compatible avec les chaînes audio multivoies actuelles qui intègrent le Dolby Digital.

Dolby Pro Logic II

Dolby Pro Logic II est une technique améliorée permettant de décoder un grand nombre d'enregistrements Dolby Surround. Cette nouvelle technologie permet de reproduire 5 voies discrètes par les 2 voies avant gauche et droite, la voie centrale et les 2 voies d'ambiance gauche et droite, alors que la technologie Pro Logic classique n'utilise qu'une voie d'ambiance. Trois modes sont disponibles : le « Music mode » pour la musique, le « Movie mode » pour les films et le « Game mode » pour les jeux vidéo.

Dolby Pro Logic IIx

Dolby Pro Logic IIx est une technique récente permettant de restituer par plusieurs voies discrètes les sources 2 voies ou multivoies. Trois modes sont disponibles : « Music mode » pour les sources musicale, « Movie mode » et les films (pour des sources à 2 voies uniquement) et « Game mode » pour les jeux vidéo.

Dolby TrueHD

Dolby TrueHD est une technologie audio sans perte avancée pour un support de disque haute définition comprenant le disc Blu-ray. Sélectionné comme une norme audio en option pour Blu-ray Disc, cette technologie offre un son qui est au bit près identique aux masters des studios, offrant, ainsi, une expérience Home Theater en haute définition. Prenant en charge des débits binaires allant jusqu'à 18,0 Mbps, Dolby TrueHD peut utiliser jusqu'à 8 voies discrètes de 24-bit/96 kHz simultanément. Dolby TrueHD reste également totalement compatible avec les systèmes audio multivoies existants et conserve la capacité de gestion des métadonnées du Dolby Digital, nécessaire la normalisation des dialogues et au réglage de la dynamique.

DTS 96/24

DTS 96/24 offre un niveau de qualité sonore jusqu'ici inconnu pour les pistes des DVD-Video, il est entièrement compatible avec tous les décodeurs DTS. « 96 » est la valeur de la fréquence d'échantillonnage (96 kHz), soit le double de la fréquence habituelle (48 kHz). « 24 » se réfère à la longueur du mot de 24 bit. DTS 96/24 propose une qualité sonore similaire à celle de la bande maîtresse 96/24, ainsi que 5.1 voies à 96/24 contenant tous les éléments, à leur niveau le plus élevé de qualité, que portent les gravures DVD video de films et de musique.

DTS Digital Surround

Le surround numérique DTS a été mis au point pour remplacer les pistes sonores analogiques des films par 5.1 pistes numériques ; sa popularité croît rapidement et de nombreuses salles s'équipent tous les jours. DTS, Inc. a développé une version domestique grâce à laquelle vous pouvez bénéficier dans votre salon de musique de l'ampleur et de l'image sonores surround numériques DTS qui étaient autrefois réservées aux cinémas. Ce système, pratiquement exempt de toute distorsion, produit 6 voies (à savoir, une avant gauche, et une avant droite, une voie centrale, une voie surround gauche et droite plus une voie LFE, dénommée 0.1 (subwoofer), l'ensemble est dit à 5.1 voies). Cette unité intègre un décodeur DTS-ES qui permet une reproduction à 6.1 voies en ajoutant la voie surround arrière au format de voies 5.1 existant.

DTS Express

Il s'agit d'un format audio pour la nouvelle génération de disques optiques telle que les Blu-ray discs. Il utilise des signaux à faible débit binaire optimisé pour le streaming en réseau. Dans le cas d'un Blu-ray disc, ce format est utilisé avec une seconde source audio vous permettant d'écouter le commentaire du producteur de films via l'Internet pendant la lecture du programme principal.

DTS-HD High Resolution Audio

DTS-HD High Resolution Audio est une technologie audio haute résolution développée pour un support de disque haute définition comprenant le disc Blu-ray. Sélectionné comme une norme audio en option pour Blu-ray Disc, cette technologie offre un son qui est au bit près identique à l'original, offrant, ainsi, une expérience Home Theater en haute définition.

Supportant des débits binaires pouvant atteindre 6,0 Mbps pour les Blu-ray Disc, le DTS-HD High Resolution Audio peut gérer simultanément jusqu'à 7.1 voies audio discrètes de 24-bit/96 kHz.

DTS-HD High Resolution Audio est également totalement compatible avec les systèmes multivoies existants qui intègrent le DTS Digital Surround.



DTS-HD Master Audio

DTS-HD Master Audio est une technologie audio sans perte avancée pour un support de disque haute définition comprenant le disque Blu-ray. Sélectionné comme une norme audio en option pour Blu-ray Disc, cette technologie offre un son qui est au bit près identique aux masters des studios, offrant, ainsi, une expérience Home Theater en haute définition. Supportant des débits binaires pouvant atteindre 24,5 Mbps pour les Blu-ray Disc, le DTS-HD Master Audio peut gérer simultanément jusqu'à 7.1 voies audio discrètes de 24-bit/96 kHz. Prenant en charge la version 1.3 HDMI et conçu pour les lecteurs de disques optiques et les récepteurs/amplificateurs AV du futur, le DTS-HD Master Audio est entièrement compatible avec les chaînes audio multivoies actuelles qui intègrent le DTS Digital Surround.

DTS Neo:6

Neo:6 décode, au moyen d'un circuit approprié, les sources 2 voies pour fournir un signal à 6 voies. Ce système permet de disposer de voies couvrant tout le spectre et parfaitement indépendantes, comme s'il s'agissait de voies numériques. Deux modes sont disponibles : « Music mode » pour la musique et « Cinema mode » pour les films.

DSD

La technologie Direct Stream Digital (DSD) permet d'enregistrer des signaux audio sur des supports de stockage numériques, comme les CD Super Audio. Lorsque la technologie DSD est utilisée, les signaux sont gravés sous forme de valeurs à un bit à une fréquence d'échantillonnage de 2,8224 MHz et la distorsion, souvent présente lorsque les signaux audio subissent une très haute quantification, est réduite par la mise en forme du son et le suréchantillonnage. Grâce à la haute fréquence d'échantillonnage, un son de meilleure qualité peut être obtenu que le son PCM utilisé normalement pour les CD audio. La fréquence est égale ou supérieure à 100 kHz et la plage dynamique est de 120 dB. Cet appareil peut transmettre ou recevoir des signaux d'entrée DSD à partir de la prise HDMI.

FLAC

Il s'agit d'un format fichier pour une compression de données audio sans perte. FLAC est inférieure aux formats de compression avec perte dans un taux de compression mais offre une qualité audio supérieure.

MP3

Une des méthodes de compression audio utilisée par MPEG. Elle emploie la méthode de compression irréversible qui atteint un taux de compression élevé en amenuisant les données de partie à peine audible aux oreilles de l'homme. Elle est capable de compresser la quantité de données d'environ 1/11 (128 kbps) tout en conservant une qualité audio semblable au CD de musique.

MPEG-4 AAC

Une norme audio MPEG-4. Etant donné qu'il permet une compression de données à un débit inférieur à celui de MPEG-2 AAC, elle est utilisée parmi d'autres pour des téléphones mobiles, des lecteurs audio portables et d'autres périphériques à faible capacité nécessitant une qualité sonore élevée. Outre les types de périphériques ci-dessus, MPEG-4 AAC est également utilisé pour distribuer le contenu sur Internet, et donc est pris en charge par des ordinateurs, des supports média et de nombreux autres périphériques.

LFE Voie 0.1

Cette voie reproduit des signaux graves de basse fréquence et possède une plage de fréquence de 20 Hz à 120 Hz. Dans les systèmes Dolby Digital et DTS à 5.1 voies, on compte cette voie pour 0.1 parce qu'elle ne fait que renforcer les fréquences graves alors que les autres 5 voies couvrent tout le spectre.

PCM (PCM linéaire)

PCM linéaire est une technique qui, à partir d'un signal analogique, produit un signal numérique, l'enregistre et le transmet sans aucune compression. Cette technique est utilisée pour la gravure des CD et des DVD audio. Le signal analogique est échantillonné un grand nombre de fois par seconde pour donner naissance au signal PCM. PCM « Pulse Code Modulation », se définit comme une « modulation par impulsions et codage » du signal analogique au moment de l'enregistrement.

Fréquence d'échantillonnage et nombre de bits de quantification

Lors de la numérisation d'un signal audio analogique, le nombre d'échantillonnages par seconde est appelé fréquence d'échantillonnage, et la finesse avec laquelle l'amplitude du signal est convertie sous forme numérique est le nombre de bits de quantification. Le spectre reproductible est lié à la fréquence d'échantillonnage, tandis que la dynamique, qui représente la différence entre les sons les plus forts et les sons les plus faibles, dépend du nombre de bits. En principe, plus la fréquence d'échantillonnage est élevée plus le spectre est large, et plus le nombre de bits de quantification est élevé, plus le niveau sonore peut être clairement traduit.

WAV

Format de fichier audio standard Windows qui définit la méthode d'enregistrement des données numériques obtenues par la conversion de signaux audio. Il ne spécifie pas la méthode de compression (codage) de sorte qu'une méthode de compression souhaitée peut être utilisée avec ce dernier. Par défaut, elle est compatible avec la méthode PCM (aucune compression) et certaines méthodes de compression y compris la méthode ADPCM.

WMA

Une méthode de compression audio développée par Microsoft Corporation. Elle emploie la méthode de compression irréversible qui atteint un taux de compression élevé en amenuisant les données de partie à peine audible aux oreilles de l'homme. Elle est capable de compresser la quantité de données d'environ 1/22 (64 kbps) tout en conservant une qualité audio semblable au CD de musique.

Informations concernant le programme sonore**CINEMA DSP**

Étant donné que Dolby Surround et DTS ont été conçus, à l'origine, pour les salles de cinéma, leurs effets sont mieux perçus dans une salle comprenant de nombreuses enceintes et qui a été construite pour favoriser les effets sonores. Chez soi, la taille de la pièce, les matériaux des murs, le nombre d'enceintes diffèrent très largement et il est logique qu'il en soit de même au niveau des sons. Se référant à une multitude de mesures, Yamaha CINEMA DSP utilise la technologie DSP originale de Yamaha pour combiner les systèmes Dolby Pro Logic, Dolby Digital et DTS pour vous permettre de revivre chez vous l'expérience audiovisuelle du cinéma.

CINEMA DSP 3D

Les données de champ sonore mesurées actuellement contiennent les informations de la hauteur des images sons. La fonction CINEMA DSP 3D permet la reproduction de la hauteur précise des images sonores de sorte qu'elle crée les champs sonores stéréoscopiques intensifs dans une pièce d'écoute.

Compressed Music Enhancer

En régénérant les harmoniques tronquées dans les informations compressées, la fonction Compressed Music Enhancer de cet appareil permet d'obtenir une meilleure qualité du son. Les performances d'ensemble de la chaîne sont améliorées, car cette fonction compense le manque de relief du son dû à la perte de hautes fréquences et de basses fréquences.

SILENT CINEMA

Yamaha a mis au point, pour le casque, un champ sonore DSP naturel et réaliste. Les valeurs des paramètres ont été calculées précisément pour que chaque programme sonore soit restitué par le casque comme elle l'est par les enceintes.

Virtual CINEMA DSP

Yamaha a développé un algorithme, Virtual CINEMA DSP, qui autorise les effets sonores DSP même si l'installation ne comporte aucune enceinte surround, car il fait appel à ce moment-là à des enceintes surround virtuelles. Virtual CINEMA DSP peut être utilisé avec un système limité ne comprenant que 2 enceintes avant et pas d'enceinte centrale.



Affichage des réglages vidéo

Signal vidéo composant

Dans le cas d'un système utilisant les composantes vidéo, le signal vidéo est séparé en signal de luminance Y et les signaux de chrominance Pb et Pr. Les couleurs peuvent être reproduites plus fidèlement car chaque signal est indépendant. Le signal de composante est également appelé « signal de différence de couleur » du fait que le signal de luminance est soustrait au signal de chrominance. Pour utiliser ces signaux, il faut que le moniteur soit pourvu de prises d'entrée à composantes vidéo.

Signal vidéo composite

Les signaux vidéo composites sont les trois éléments de base qui constituent une image vidéo : la couleur, la luminosité et la synchronisation. La prise de vidéo composite d'un appareil vidéo fournit ces 3 éléments sous forme combinée.

Deep Color

Deep Color est une option permettant d'améliorer la profondeur des couleurs par rapport à la profondeur en 24 bits des versions antérieures du HDMI. L'augmentation du nombre de bits permet aux téléviseurs haute définition et aux écrans d'atteindre les milliards de couleurs au lieu des millions de couleur et d'éliminer les bandes couleur sur l'écran. Les transitions dans les tons sont donc beaucoup plus régulières et les graduations entre les couleurs plus subtiles. L'étendue du contraste accrue représente un nombre de tons de gris entre le noir et le blanc bien supérieur. De même, Deep Color accroît le nombre de couleurs disponibles dans les limites de l'espace colorimétrique RGB ou YCbCr.

HDMI

HDMI (High-Definition Multimedia Interface) est la première interface entièrement audio et vidéo numérique, pour signaux non compressés, prise en charge par l'industrie électronique. Offrant une interface parmi toutes les sources (telles que des décodeurs ou des récepteurs AV) et le moniteur audio/vidéo (tels qu'un téléviseur numérique, HDMI prend en charge les vidéos standard, améliorés et haute définition ainsi que le son numérique multivoies alors qu'un seul câble est nécessaire. HDMI transmet tous les standards de la télévision numérique à haute définition ATSC HDTV et supporte le son numérique jusqu'à un maximum de 8 voies, et utilise une bande passante prenant en compte les améliorations et exigences futures.

Lorsqu'il est utilisé avec le système HDCP (High-bandwidth Digital Content Protection), le HDMI fournit une interface audio-vidéo sûre qui répond aux exigences des fournisseurs de contenus et des opérateurs système. Pour de plus amples informations sur HDMI, consultez le site Internet HDMI à l'adresse « <http://www.hdmi.org/> ».

Signal S-video

Avec le système du signal S-video, le signal vidéo transmis normalement à l'aide d'un simple câble de broche est séparé et transmis en tant que signal Y pour la luminescence et le signal C pour chrominance via le câble S-video. La prise S-VIDEO permet d'éliminer la perte de transmission de signal vidéo et permet d'enregistrer et de lire d'encore plus d'images.

« x.v.Color »

Il s'agit d'une norme d'espace colorimétrique supportée par HDMI version 1.3. Il s'agit d'un espace colorimétrique plus complet que celui du sRGB, et qui permet la visualisation de couleurs qui ne pouvaient l'être par le passé. Tout en restant compatible avec la gamme de couleur de la norme sRGB, « x.v.Color » agrandit l'espace colorimétrique et permet ainsi de produire des images plus vives et naturelles. Cette technologie convient particulièrement aux arrêts sur image et à l'infographie.

Compatibilité des signaux vidéo d'entrée et de sortie

Une conversion analogique-vidéo HDMI est réalisée en fonction de la résolution des signaux vidéo comme indiqué ci-dessous. La conversion vidéo analogique-analogique est également possible lorsque « Conversion analog.-analog. » est réglé sur « Activé » (p. 122).

✓ : conversion disponible

	Résolution	Sortie HDMI					Sortie COMPONENT VIDEO				Sortie S-VIDEO	Sortie VIDEO
		480i/576i	480p/576p	720p	1080i	1080p	480i/576i	480p/576p	720p	1080i	480i/576i	480i/576i
Entrée HDMI	480i/576i	✓	✓	✓	✓	✓						
	480p/576p		✓	✓	✓	✓						
	720p		✓	✓	✓	✓						
	1080i		✓	✓	✓	✓						
	1080p		✓	✓	✓	✓						
Entrée COMPONENT VIDEO	480i/576i	✓	✓	✓	✓	✓	✓				✓	✓
	480p/576p		✓	✓	✓	✓		✓				
	720p		✓	✓	✓	✓			✓			
	1080i		✓	✓	✓	✓				✓		
Entrée S-VIDEO	480i/576i	✓	✓	✓	✓	✓				✓	✓	
Entrée VIDEO	480i/576i	✓	✓	✓	✓	✓				✓	✓	



Informations sur le HDMI™

■ Compatibilité du signal HDMI

Signaux audio

Types de signaux audio	Formats des signaux audio	Supports compatibles
PCM linéaire à 2 voies	2 voies, 32-192 kHz, 16/20/24 bits	CD, DVD-Vidéo, DVD-Audio, etc.
PCM linéaire multivoies	8 voies, 32-192 kHz, 16/20/24 bits	DVD-Audio, Blu-ray Disc, HD DVD, etc.
DSD	2/5.1 voie, 2,8224 MHz, 1 bit	SACD, etc.
Train binaire	Dolby Digital, DTS	DVD-Vidéo, etc.
Train binaire (son haute définition)	Dolby TrueHD, Dolby Digital Plus, DTS-HD Master Audio, DTS-HD High Resolution Audio, DTS Express	Blu-ray Disc, HD DVD, etc.

- Si l'appareil transmettant la source d'entrée peut décoder les signaux audio à trains binaires des commentaires audio, vous pourrez reproduire les sources audio avec les commentaires audio à l'aide des connexions d'entrée audio numérique (optique ou coaxiale).
- Reportez-vous aux modes d'emploi fournis avec l'appareil source et réglez l'appareil correctement.

REMARQUES

- Lors de la lecture de DVD-Audio protégés contre la copie avec le système CPPM, les signaux vidéo et audio peuvent être absents dans le cas de certains types de lecteurs de DVD.
- Cet appareil n'est pas compatible avec les appareils HDCP ou HDMI qui ne prennent pas en charge le système DVI.
- Reportez-vous aux modes d'emploi fournis pour le détail.
Pour décoder les signaux audio à train binaire sur cet appareil, réglez correctement l'appareil source de sorte qu'il transmette directement les signaux audio à train binaire (sans les décoder).
- Cet appareil ne prend pas en charge les commentaires audio (par exemple les contenus audio spéciaux téléchargés d'Internet) des Blu-ray Disc ou HD DVD. Il ne peut pas lire les commentaires audio accompagnant certains Blu-ray Disc ou HD DVD.

Signaux vidéo

Cet appareil est compatible avec les signaux vidéo ayant les résolutions suivantes :

- 480i/60 Hz
- 576i/50 Hz
- 480p/60 Hz
- 576p/50 Hz
- 720p/60 Hz, 50 Hz
- 1080i/60 Hz, 50 Hz
- 1080p/60 Hz, 50 Hz, 24 Hz



A propos des marques de commerce



Fabriqué sous licence de Dolby Laboratories. Dolby, Pro Logic et le symbole du double D sont des marques de commerce de Dolby Laboratories.



Fabriqué sous licence et sous les numéros de brevets américains suivants :

5,451,942; 5,956,674; 5,974,380; 5,978,762; 6,226,616; 6,487,535; 7,212,872; 7,333,929; 7,392,195; 7,272,567 et autres brevets américains et internationaux émis et en attente. DTS et le Symbole sont des marques déposées et DTS-HD, DTS-HD Master Audio et le logo DTS sont des marques de commerce de DTS, Inc. Le produit inclus le logiciel. © DTS, Inc. Tous droits réservés.

iPod™, iPhone™

« iPod » est une marque commerciale de Apple Inc., déposée aux États-Unis et dans d'autres pays. « iPhone » est une marque commerciale de Apple Inc.



Fraunhofer Institut
Integrierte Schaltungen

MPEG Layer-3 technologie de codage audio sous licence de Fraunhofer IIS and Thomson.



Ce récepteur prend en charge les connexions réseau.

Bluetooth™

Bluetooth est une marque déposée de Bluetooth SIG et est utilisée par Yamaha conformément à un accord de licence.



HIGH DEFINITION MULTIMEDIA INTERFACE

« HDMI », le logo « HDMI » et la « High-Definition Multimedia Interface » sont des marques de commerce ou des marques déposées de HDMI Licensing LLC.

x.v.Color™

« x.v.Color » est une marque commerciale de Sony Corporation.



« SILENT CINEMA » est une marque commerciale de Yamaha Corporation.

Windows XP, Windows Vista, Windows 7, Windows Media Audio, Windows Media Connect et Windows Media Player sont soit des marques déposées soit des marques de commerce de Microsoft Corporation aux États-Unis et/ou dans d'autres pays.



Caractéristiques techniques

■ Entrée				
• Audio analogique				
RCA	10			
AV1-4, AUDIO1-4, PHONO, VIDEO AUX				
MULTI CH INPUT	8 voies			
FRONT L/R, CENTER, SURROUND L/R, SURROUND BACK L/R, SUBWOOFER				
• Audio numérique				
Optique	4 (AV3-4, AUDIO1, VIDEO AUX)			
Coaxiale	3 (AV1-2, AUDIO2)			
• Vidéo analogique				
Composite	5 (AV1-4, VIDEO AUX)			
S-Video	5 (AV1-4, VIDEO AUX)			
Composantes	4 (AV1-4)			
• Autre				
DOCK	1 (Audio G/D, Video composite, S-Video)			
■ Sortie				
• Audio analogique				
SPEAKERS	11 voies (7 voies + 4 voies supplémentaires)			
FRONT L/R, CENTER, SURROUND L/R, SURROUND BACK/BI-AMP L/R, EXTRA SP1 (ZONE2/ZONE3/PRESENCE L/R), EXTRA SP2 (ZONE2/ZONE3)				
PRE OUT	9 voies			
FRONT L/R, CENTER, SURROUND L/R, SURROUND BACK L/R, SUBWOOFER [STEREO 2 voies]				
AV OUT	1			
ZONE OUT	1			
ZONE3 OUT	1			
• Audio numérique				
Optique	1 (AV OUT)			
• Vidéo analogique				
MONITOR OUT/ZONE OUT				
Composite	1			
S-Video	1			
Composantes	1			
		AV OUT		
		Composite	1	
		S-Video	1	
■ HDMI				
• Entrée	8 (AV1-7, VIDEO AUX)			
• Sortie	2 (HDMI OUT)			
• Spécification HDMI				
Deep Color 30/36 bit, « x.v.Color », Auto Lips Sync, HD Audio, ARC (Canal retour audio), 3D				
• Format audio				
Dolby Digital, DTS, DSD 6 voies, Dolby Digital Plus, Dolby TrueHD, DTS-HD, PCM 2 voies-8 voies				
• Protection de contenu	compatible avec HDCP			
■ Syntoniseur				
• Syntoniseur analogique				
FM/AM	1 (TUNER)			
■ Réseau				
• USB (USB1.1 Pleine vitesse)	1			
Type de périphérique	USB Classe de mémoire de grande capacité, MTP			
Format audio	MP3, WMA, WAV, MPEG-4 AAC, FLAC			
Support audio max fs	48 kHz/24 bit			
Format Cover Art	PNG, JPEG			
• Ethernet (100Base-TX/10Base-TX)	1			
Internet Radio				
Format audio	MP3, WMA			
Serveur PC				
Format audio	MP3, WMA, WAV, MPEG-4 AAC, FLAC			
Support audio max fs	96 kHz/24 bit			
Format Cover Art	PNG, JPEG			
		DLNA		
		Version	1.5 (DMP & DMR support)	
		Format audio	MP3, WMA, WAV, MPEG-4 AAC, FLAC	
		Support audio max fs	96 kHz/24 bit	
		Format Cover Art	PNG, JPEG	
		Contrôle réseau		
		Contrôle de navigateur Web, MusicCAST2 Commander Support, Yamaha Network Control Support (YNC), Receiver Manager Support		
■ Distant				
• RS-232C	1			
• REMOTE IN	2			
• REMOTE OUT	2			
• TRIGGER OUT	2 (12 V/total 100 mA max.)			
■ Format de décodage compatible				
• Format de décodage				
Dolby TrueHD, Dolby Digital Plus, Dolby Digital, Dolby Digital EX, DTS-HD Master Audio, DTS-HD High Resolution Audio, DTS Express, DTS, DTS-ES Matrix 6.1, DTS-ES Discrete 6.1, DTS 96/24				
• Format de décodage postérieur				
Dolby Pro Logic, Dolby Pro Logic II Music, Dolby Pro Logic II Movie, Dolby Pro Logic II Game, Dolby Pro Logic IIX Music, Dolby Pro Logic IIX Movie, Dolby Pro Logic IIX Game, DTS Neo:6 Music, DTS Neo:6 Cinema				
■ Section audio				
• Puissance de sortie minimum RMS (1 kHz, 0,7% THD, 8Ω)				
FRONT L/R	145 W + 145 W			
CENTER	145 W			
SURROUND L/R	145 W + 145 W			
SURROUND BACK L/R	145 W			
• Puissance dynamique (IHF)				
FRONT L/R, 8/6/4/2 Ω	165/210/285/405 W			
• Puissance musicale				
8 Ω	1,0 dB			



- Taux d'amortissement
FRONT L/R, 1 kHz, 8 Ω 150 mini
- Sensibilité et impédance d'entrée
PHONO 3,5 mV/47 kΩ
AUDIO2, etc. 200 mV/47 kΩ
MULTI CH IN 200 mV/47 kΩ
- Niveau d'entrée maximum
PHONO (1 kHz 0,1% THD) 60 mV mini
AUDIO2, etc. (1 kHz, 0,5% THD) 2,4 V mini
- Niveau de sortie/Impédance de sortie
AV OUT 200 mV/1,2 kΩ
HEADPHONE OUT 150 mV/100 Ω
PRE OUT 1,0 V/1,2 kΩ
ZONE2 OUT 1,0 V/1,2 kΩ
ZONE3 OUT 1,0 V/1,2 kΩ
- Réponse en fréquence
AUDIO2 etc. à FRONT L/R
(Pur Direct, 10 Hz à 100 kHz) +0/-3 dB
- Distorsion harmonique totale
PHONO à AV OUT (20 Hz à 20 kHz, 1 V) 0,02% maxi
AV1 à FRONT L/R (20 Hz à 20 kHz, 65 W/8 Ω) 0,04% maxi
- Rapport signal/bruit (Réseau IHF-A)
PHONO (Entrée ouverte, 5 mV) à AV OUT 86 dB mini
AUDIO2 etc. (entrée ouverte, 250 mV) à FRONT L/R
..... 100 dB mini
- Bruit résiduel (Réseau IHF-A)
FRONT L/R 150 µV maxi
- Séparation entre les voies (1 kHz/10 kHz)
PHONO (entrée ouverte) 60 dB/55 dB mini
AV1 etc. (entrée 5,1 kΩ ouverte) 60 dB/45 dB mini
- Commande de volume
Zone principale MUTE/-80 à +16,5 dB
Zone2, Zone3 MUTE/-80 à +16,5 dB
- Caractéristiques de correction des tonalités
Zone principale (FRONT, CENTER, SUBWOOFER)
Augmenter/réduire Basses ±6 dB/50 Hz
Fréquence de recouplement de basses 350 Hz
Augmenter/réduire aigus ±6 dB/20 kHz

- Fréquence de recouplement aigus 3,5 kHz
- Zone2, Zone3
Augmenter/réduire Basses ±10 dB/100 Hz
Fréquence de recouplement de basses 350 Hz
Augmenter/réduire aigus ±10 dB/10 kHz
Fréquence de recouplement aigus 3,5 kHz

- Caractéristiques du filtre (fc=40/60/80/90/100/110/120/160/200 Hz)
H.P.F. (FRONT, CENTER, SURROUND, SURROUND BACK: petit) 12 dB/oct.
L.P.F. (SUBWOOFER) 24 dB/oct.

■ Section vidéo

- Format vidéo (MONITOR OUT/ZONE OUT, Fond d'écran/OSD) NTSC/PAL
- Type de signal vidéo (conversion vidéo) NTSC/PAL
- Niveau du signal
Composite 1 Vc-c/75 Ω
S-video
- NTSC 1 Vp-p/75 Ω (Y), 0,286 Vp-p/75 Ω (C)
- PAL 1 Vp-p/75 Ω (Y), 0,3 Vp-p/75 Ω (C)
Composant 1 Vp-p/75 Ω (Y), 0,7 Vp-p/75 Ω (PB/PR)
- Niveau d'entrée maximal (Conversion vidéo désactivée) 1,5 Vp-p mini
- Rapport signal/bruit (conversion vidéo désactivée) 60 dB mini
- Réponse en fréquence (Conversion vidéo désactivée)
Composantes (MONITOR OUT/ZONE OUT) 5 Hz à 100 MHz, ±3 dB

■ Section FM

- Gamme de syntonisation 87,5 à 107,9 MHz
- Seuil de sensation douloureuse à 50 dB (IHF)
Mono 3,0µV (20,8 dB)
- Rapport signal/bruit (IHF)
Mono/Stéréo 74 dB/70 dB
- Distorsion harmonique (1 kHz)
Mono/Stéréo 0,3%/0,3%
- Entrée d'antenne 75 Ω (asymétrique)

■ Section AM

- Gamme de syntonisation 530 à 1710 kHz

■ Généralités

- Alimentation 120 Vca, 60 Hz
- Consommation 400 W/510 VA
- Consommation en veille
Contrôle HDMI Off/Attente Inchangé Off 0,3 W maxi
Contrôle HDMI On/Attente Inchangé On 2,7 W (typique)
NET Mise en veille activée 4,5 W (typique)
- Dimensions (L x H x P) 435 x 182 x 430 mm
- Poids 16,0 kg



Index

A

Accessoires fournis	2
Accord manuel, TUNER.....	64
Adaptive DRC, menu Option.....	60
Adaptive DSP Level, configuration Son	98
Adresse IP, configuration Réseau	103
Affect. amp. puiss., Réglage manuel, configuration Enceinte	94
Affichage sur l'écran.....	14
Afficheur de la face avant	11
Afficheur multifonction	11
Aléatoire, menu Option	61
Ampleur centrale, menu Programme sonore	91
Amplificateur, menu Entrée.....	83
Annuler préréglage	65
Annuler tous prérég.....	65
ARC (Canal retour audio), configuration HDMI	101
Aspect, Traitement, configuration Vidéo	100
Attente Inchangé, configuration HDMI	102
Atténuation volume, menu Option	61
Attribution entrée, configuration Fonction	106
Attribution sortie moniteur, configuration Multi-Zone	104

B

Boîtier de télécommande	12
Boîtier de télécommande, commande d'autres appareils	111

C

Changement de l'impédance des enceintes	21
Charge standby, menu Entrée	83
Charger, menu Scène	85
CLEAR	118
Commande de lecture, DOCK (iPod).....	75
Commande de lecture, PC.....	67
Commande de lecture, USB	69
Commande de lecture, Radio Internet	71
Commande de navigation de menu	74
Compressed Music Enhancer.....	53
Configuration d'enceinte avancée.....	24

Configuration Enceinte	93
Configuration Fonction.....	105
Configuration HDMI	100
Configuration Multi-Zone	104
Configuration Réseau	103
Configuration Son.....	97
Configuration Vidéo.....	99
Configuration, Réglage manuel, configuration Enceinte	94
Connexion au réseau	38
Connexion bi-amplificatrice, enceinte	21
Connexion d'un appareil d'enregistrement	38
Connexion de réseau	38
Connexion, menu Option	61
Contrôle DMC, menu Entrée	83
Contrôle HDMI, configuration HDMI	101
Contrôle Zone2 ou Zone3.....	131
Conversion analog.-analog., configuration Vidéo	99
Copie données, Réglage manuel, configuration Enceinte	93

D

Déconnexion, menu Option	61
Dimension, menu Programme sonore	91
Direct, menu Programme sonore	90
Disposition des enceintes	16, 24
Disposition des enceintes à 5 voies	18
Disposition des enceintes à 5.1 voies.....	17
Disposition des enceintes à 7.1 voies.....	16
Disposition des enceintes de présence	17
Distance, configuration Enceinte	96
Dynamique, configuration Son.....	98

E

Égal. param., configuration Enceinte.....	96
Enceinte avant.....	15
Enceinte centrale	15
Enceinte d'ambiance	15
Enceinte d'ambiance arrière	15
Enceinte de présence	15

Enregistrement des codes de télécommande.....	113
Enregistrer, menu Scène.....	85
Entrée audio TV, configuration HDMI	101
ERASE	119

F

Face avant	8
Favoris activés, Radio Internet	70
Favoris désactivés, Radio Internet.....	70
Fenêtre de Contenu	62
Fermer, DOCK (iPod).....	74
Fiche de câble	27
Filtre adresse MAC, configuration Réseau.....	103
FIRM UPDATE, menu Advanced Setup	124
Fonction Canal retour audio.....	127
Fonction Contrôle HDMI	125
Fonction de raccourci	72
Fonction Multi-zone	129
Fonction SCENE	50
Fonctions de Web Control Center	79

G

Graves/Aigus	49
Graves/Aigus, menu Option.....	60

H

Hauteur dialogue, menu Option	60
-------------------------------------	----

I

Image centrale, menu Programme sonore	91
INITIALIZE, menu Advanced Setup.....	123
Installation des piles de la télécommande	13

J

Jumelage, menu Option.....	61
----------------------------	----



L

Langue	108
LEARN	114
Lecture de base	48
Lecture stéréo 2 voies	53
Lecture sur iPhone™	73
Lecture sur iPod™	73
Lecture sur un appareil Bluetooth™	77
Liste de menu Entrée	82
Liste de menu Option	59
Liste de menu Réglage	93
Liste de programme sonore	54

M

MACRO	117
Manual Preset	63
Mémoires USB	68
Menu Advanced Setup	121
Menu Entrée	81
Menu Information	109
Menu ON SCREEN	56
Menu Option	58
Menu Programme sonore	87
Menu Réglage	92
Menu Scène	84
Mise hors tension auto, configuration Fonction	106
Mode CINEMA DSP 3D	52
Mode CINEMA DSP 3D, menu Option	60
Mode de décodage direct	52
Mode décodeur, menu Entrée	83
Mode fête	131
Mode FM	65
Mode Pur Direct	53
Mode Pur Direct, configuration Son	98
Mode SILENT CINEMA	51
Mode Virtual CINEMA DSP	51
Mode Virtual CINEMA DSP 3D	52
Modèle de réglage, Réglage manuel, configuration Enceinte	93
Moniteur HDMI, menu Information	109
MONITOR CHECK, menu Advanced Setup	123

N

Niveau central, menu Programme sonore	90
Niveau DSP, menu Programme sonore	88
Niveau Présence droite avant, menu Programme sonore	91
Niveau Présence gauche avant, menu Programme sonore	90
Niveau réverbération, menu Programme sonore	90
Niveau Surround droit arrière, menu Programme sonore	90
Niveau Surround droit, menu Programme sonore	90
Niveau Surround gauche arrière, menu Programme sonore	90
Niveau Surround gauche, menu Programme sonore	90
Niveau, configuration Enceinte	96

P

Panneau arrière	10
Panorama, menu Programme sonore	91
Paramètres de CINEMA DSP	88
PC	66
Port NETWORK	38
Port USB	39
Préréglage auto	65
PRESET	113
Prise	27
Prise AUDIO	27
Prise COAXIAL	27
Prise COMPONENT VIDEO	27
Prise HDMI	27
Prise OPTICAL	27
Prise PHONES	9
Prise S-VIDEO	27
Prise VIDEO	27
Programme sonore	51
Protect. mém., configuration Fonction	108

R

Raccordement d'un décodeur externe	36
Raccordement d'un dispositif de stockage USB	39
Raccordement d'un lecteur multiformat	36
Raccordement d'un moniteur TV	28
Raccordement de l'antenne AM	40

Raccordement de l'antenne FM	40
Raccordement de l'appareil externe	27
Raccordement de lecteur BD	31
Raccordement de lecteur DVD	31
Raccordement des enceintes	15
Raccordement des enceintes à 7.1 voies	20
Raccordement des enceintes de présence	20
Raccordement du boîtier de télécommande	37
Raccordement PREOUT	26
Raccordement Trigger	37
Raccordement ZONE OUT	26
Raccordements	15
Raccordements des enceintes	20
Radio Internet	70
RECOV./BACKUP, menu Advanced Setup	123
Réglage Auto, configuration Enceinte	93
Réglage d'affichage, configuration Fonction	107
Réglage des aigus	49
Réglage des enceintes	41
Réglage des graves	49
Réglage manuel, configuration Enceinte	93
Réglage mode fête, configuration Multi-Zone	104
Réglage vidéo, menu Option	61
Réglage Zone2, configuration Multi-Zone	104
Réglage Zone3, configuration Multi-Zone	104
Réinitialiser, menu Scène	86
REMOTE CON AMP, menu Advanced Setup	122
REMOTE SENSOR, menu Advanced Setup	122
RENOMMER	116
Renommer scène Zone2, configuration Multi-Zone	105
Renommer Zone, configuration Multi-Zone	105
Renommer/sélection icône, menu Entrée	82
Renommer/sélection icône, menu Scène	86
Répéter, menu Option	61
Réseau, menu Information	110
Résolution, Traitement, configuration Vidéo	99
Retard initial Surround Back, menu Programme sonore	88
Retard initial Surround, menu Programme sonore	88
Retard initial, menu Programme sonore	88
Retard réverbération, menu Programme sonore	89



S	
Sélection audio, menu Option	61
Sélection contrôle, configuration HDMI	101
Sélection programme, TUNER	65
Signal audio, menu Information	109
Signal test, configuration Enceinte.....	97
Signal vidéo, menu Information	109
Sortie Audio, configuration HDMI	102
Sortie déclencheur, configuration Fonction	107
Sortie vidéo, menu Entrée	83
SPEAKER IMP., menu Advanced Setup	121
Subwoofer.....	15
Surround Back, taille pièce, menu Programme sonore.....	88
Surround étendu, menu Option.....	60
Surround, taille de la pièce, menu Programme sonore	88
Synchr. Lèvres, configuration Son.....	97
Synchronisation iPod, menu Entrée	83
Syntonisation AM.....	63
Syntonisation FM	63
Syntonisation normale.....	63
Système, menu Information.....	110
T	
Taille de la pièce, menu Programme sonore	88
Télécommande simple.....	75
Télécommande simplifiée	120
Témoin CINEMA DSP.....	11
Témoin du syntoniseur	11
Témoin HDMI	11
Témoin MUTE.....	11
Témoin VOLUME.....	11
Témoins d'enceinte.....	11
Témoins de curseur.....	11
Temps réverbération, menu Programme sonore.....	89
Transmetteur du Système sans fil pour iPod	75
TV FORMAT, menu Advanced Setup.....	123
Type décodeur, menu Programme sonore	90, 91
U	
Utilitaire, TUNER	65
V	
Veille du réseau, configuration Réseau	103
VERSION, menu Advanced Setup.....	124
Vivacité Surround Back, menu Programme sonore	89
Vivacité Surround, menu Programme sonore	89
Vivacité, menu Programme sonore	89
VOLUME	8
Volume initial, configuration Son	98
Volume maximum, configuration Son	98
Vue Lecture en cours.....	62
Vue Navigation	62
W	
Web Control Center	79
Y	
YPAO.....	41
Z	
Zone, menu Information	110





List of remote control codes
Liste des codes de commande
Liste der Fernbedienungscodes
Lista över fjärrstyrningskoder
Elenco dei codici di telecomando

Lista de códigos de mando a distancia
Lijst met afstandsbedieningscodes
Список кодов дистанционного управления
遥控器代码列表
리모콘코드목록

TV		Axion	0156	Condor	0161, 0277, 0320, 0323, 0342, 0350, 0351	Elin	0277, 0320, 0323, 0342, 0349, 0350
A.R. Systems	0320	Baird	0282	Contec	0179, 0277, 0323, 0342, 0343, 0344	Elite	0320, 0340, 0350
Acme	0342	Bang & Olufsen	0180, 0339	Contec/Cony	0012, 0058	Elman	0341
Acura	0323, 0343	Basic Line	0282, 0320, 0323, 0340, 0343, 0350	Continental Edison	0345	Elta	0277, 0323, 0343
ADC	0337	Bastide	0282, 0342	Cosmel	0323, 0343	Emerson	0000, 0007, 0008, 0012, 0013, 0019, 0026, 0031, 0037, 0051, 0058, 0059, 0161, 0179, 0320, 0339
Admiral	0054, 0178, 0336, 0337, 0339, 0346, 0347	Baur	0320, 0349	Craig	0058, 0179	Emprex	0154
Advent	0158	Bazin	0282	Crosley	0010, 0037, 0171, 0339	Envision	0008, 0026, 0050
Adventura	0057	Beko	0161, 0269, 0294, 0302, 0311, 0320, 0328, 0351	Crown	0058, 0161, 0171, 0179, 0320, 0323, 0343, 0349, 0350, 0351	Epson	0155, 0206, 0359
Adyson	0277, 0282, 0342	Belcor	0008	CS Electronics	0277, 0340, 0342	Erres	0320, 0349, 0350
Agashi	0277, 0282	Bell & Howell	0019, 0054	CTC Clatronic	0341	ESA	0051
Agazi	0337	Benq	0097, 0242, 0361	CTX	0205	ESC	0282
Aiko	0277, 0282, 0320, 0323, 0342, 0343	Beon	0320, 0349, 0350	Curtis Mathes	0007, 0008, 0010, 0019, 0021, 0026, 0049, 0050, 0178	Etron	0343
Aim	0320	Best	0161	CXC	0058, 0179	Eurofeel	0282
Aiwa	0078, 0379	Bestar	0161, 0320, 0350	Cybertron	0340	Euro-Feel	0337
Akai	0050, 0055, 0109, 0159, 0181, 0277, 0282, 0320, 0323, 0340, 0343, 0349, 0350	Binatone	0282, 0342	Cytron	0152	Euroline	0349
Akiba	0320, 0340	Blue Sky	0320, 0340	Daewoo	0007, 0008, 0026, 0037, 0053, 0167, 0266, 0275, 0277, 0282, 0315, 0320, 0323, 0331, 0335, 0342, 0343, 0350, 0381, 0465	Euroroman	0161, 0277, 0282
Akura	0320, 0323, 0337, 0340	Blue Star	0348	Dainichi	0277, 0340	Euromann	0320, 0337, 0342, 0350
Alaron	0277	Boots	0282, 0342	Dansai	0277, 0282, 0320, 0337, 0349, 0350	Expert	0321
Alba	0161, 0277, 0320, 0323, 0340, 0342, 0343, 0344, 0349, 0351, 0372, 0382	BPL	0320, 0348	Dantax	0161, 0349	Exquisit	0320
Albatron	0140	Bradford	0058, 0179	Dawa	0320	Fenner	0323, 0343
Alcyon	0171	Brandt	0322, 0345	Daytron	0007, 0008, 0026, 0323, 0343	Ferguson	0322, 0345, 0349
Alleron	0059	Brilliant	0182	De Graaf	0346	Fidelity	0277, 0320, 0342, 0346
Allorgan	0282	Brinkmann	0320	Decca	0282, 0320, 0342, 0349, 0350	Filsai	0282
Allstar	0320, 0350	Brionvega	0320, 0339, 0349, 0350	Dell	0145, 0245	Finlandia	0346
America Action	0179	Britannia	0277, 0282, 0342	Denver	0358, 0362	Finlux	0171, 0282, 0320, 0339, 0341, 0342, 0349, 0350
AMOi	0276	Brockwood	0008	Desmet	0320, 0349, 0350	FIRST LINE	0342, 0343, 0350
Amplivision	0161, 0282, 0321, 0342	Broksonic	0109, 0179	Diamant	0320	Firstline	0277, 0282, 0320, 0323
Amstrad	0320, 0323, 0337, 0340, 0343	Bruns	0339	Diamond	0277	Fisher	0019, 0161, 0282, 0339, 0342, 0344, 0351
Amtron	0058	BTC	0340	DiamondVision	0135, 0143	Flint	0320, 0350
Anam	0179, 0343	Bush	0269, 0282, 0283, 0304, 0320, 0323, 0328, 0332, 0340, 0343, 0344, 0346, 0348, 0349, 0350, 0372, 0382, 0463, 0470, 0472	Dimensia	0049	Formenti	0171, 0277, 0336, 0339, 0342, 0349
Anam National	0052, 0058	Capsonic	0337	Disney	0219	Formenti/Phoenix	0277
Anglo	0323, 0343	Carena	0320	Dixi	0282, 0320, 0323, 0343, 0349, 0350	Fortress	0366, 0339
Anitech	0171, 0320, 0323, 0337, 0343	Carnivale	0050	Dream Vision	0461, 0498	Fraba	0161, 0320
Ansonic	0161, 0168, 0320, 0323, 0341, 0343	Carrefour	0344	DTS	0323, 0343	Friac	0161
AOC	0008, 0026, 0050, 0053	Carver	0010	Dual	0282, 0320, 0342	Frontech	0282, 0323, 0337, 0343, 0346, 0347
Apex	0039, 0111, 0217	Cascade	0320, 0323, 0343	Dual-Tec	0342, 0343	Fujitsu	0059, 0069, 0074, 0075, 0282
Arcam	0277, 0282	Casio	0367	Dumont	0008, 0030, 0062, 0282, 0339, 0341, 0342	Fujitsu General	0282
Arcam Delta	0342	Cathay	0320, 0349, 0350	Durabrand	0031, 0051, 0179, 0215	Fujitsu Siemens	0504, 0505, 0507, 0510, 0511
Aristona	0320, 0349, 0350	CCE	0183, 0282	Dux	0349	Funai	0051, 0058, 0059, 0112, 0113, 0115, 0118, 0119, 0179, 0337
Arthur Martin	0321	Celebrity	0055, 0107	Dwin	0178	Futuretech	0058, 0179
ASA	0339, 0347	Celera	0039	Dynatron	0320, 0349, 0350	Galaxi	0320, 0351
Asberg	0171, 0320, 0350	Centurion	0320, 0349, 0350	Dynex	0228, 0231	Galaxis	0161, 0320
Astra	0343	Century	0339	Elbe	0161, 0168, 0282, 0320	Gateway	0176, 0177, 0241
Asuka	0277, 0282, 0337, 0340, 0342	CGE	0161, 0171	Elcit	0339	GBC	0323, 0343, 0344
Atlantic	0277, 0320, 0342, 0349, 0350	Changhong	0039	Electa	0348	GE	0008, 0021, 0023, 0026, 0027, 0031, 0034, 0049, 0052, 0056, 0209
Atori	0323, 0343	Chime	0273	ELECTRO TECH	0343	Geant Casino	0321
Auchan	0321	Cimline	0323, 0343	Electroband	0055, 0107	GEC	0282, 0320, 0342, 0347, 0349, 0350
Audiosonic	0161, 0282, 0320, 0340, 0342, 0343, 0349, 0350	Citizen	0007, 0008, 0026, 0050, 0058	Electrograph	0176	Geloso	0323, 0343, 0346
AudioTon	0161, 0282, 0342	City	0323, 0343	Electrohome	0008, 0026, 0052, 0055	General Technic	0323, 0343
Audiovox	0058, 0179, 0194	Clarion	0179	Element	0230		
Ausind	0171	Clarivox	0349				
Autovox	0171, 0282, 0337, 0339, 0342	Clatronic	0161, 0171, 0282, 0320, 0323, 0337, 0340, 0342, 0343, 0350, 0351				
Aventura	0051	CMS	0277				
Awa	0277, 0282	CMS Hightec	0282				
		Coby	0197				
		Colortyme	0008, 0026				
		Commercial Solutions	0021				
		Concerto	0008, 0026				
		Concorde	0323, 0343				

Genexxa	0320, 0340, 0347, 0350	Infinity	0010	Lifetec	0320, 0323, 0337, 0343	Multitech	0058, 0161, 0179, 0183, 0277, 0282, 0320, 0323, 0341, 0342, 0343, 0344, 0346, 0349
GFM	0128, 0227	InFocus	0250, 0327, 0363, 0479, 0508	Lloyds	0323		
Giant	0282	Ingelen	0347	Loewe	0161, 0168, 0265, 0320, 0330, 0352		
Gibraltar	0008, 0030, 0050, 0062	Ingersol	0323, 0343	Loewe Opta	0339, 0349, 0350	Murphy	0277, 0342
GoldHand	0277	Initial	0153	Logik	0054	NAD	0026, 0031, 0111
Goldline	0320	Inno Hit	0171, 0282, 0320, 0323, 0340, 0342, 0343, 0349, 0350	Luma	0320, 0323, 0346, 0349	Naonis	0346
GoldStar	0007, 0008, 0012, 0026, 0031, 0050, 0053, 0161, 0277, 0282, 0320, 0323, 0342, 0343, 0346, 0349, 0350	Innovation	0337, 0343	Lumatron	0282, 0320, 0346, 0349, 0350	NEC	0008, 0026, 0050, 0052, 0053, 0072, 0103, 0282, 0344
		Insignia	0131, 0228, 0236, 0238	Lux May	0350	Neckermann	0161, 0282, 0320, 0339, 0342, 0346, 0349, 0350, 0351
Goodmans	0246, 0272, 0282, 0320, 0323, 0337, 0343, 0344, 0349, 0350, 0462, 0473, 0477	Inteq	0030	Luxman	0008, 0026		
		Interactive	0161	Luxor	0282, 0342, 0346	NEI	0320, 0349, 0350
		Interbuy	0323, 0343	LXI	0010, 0019, 0021, 0026, 0027, 0031, 0049, 0111	Net-TV	0176
		Interfunk	0161, 0320, 0339, 0347, 0349, 0350	M Electronic	0342, 0343, 0345, 0347, 0349, 0350	Neufunk	0320, 0323
		International	0277			New Tech	0343, 0350
		Intervision	0161, 0282, 0320, 0337, 0341, 0342	MAG	0096	New World	0340
Gorenje	0161, 0351	Irradio	0171, 0320, 0323, 0340, 0343, 0349, 0350	Magnadyne	0339, 0341, 0349	NewTech	0282, 0320, 0323
GPM	0340			Magnafon	0171, 0277, 0341, 0342	Nicamagic	0277, 0342
GPX	0129					Nikkai	0277, 0282, 0320, 0323, 0337, 0340, 0342, 0349, 0350
Gradiente	0240	Isukai	0320, 0340	Magnavox	0008, 0009, 0010, 0013, 0026, 0032, 0033, 0048, 0050, 0128, 0211, 0212, 0224, 0226, 0239	Nikko	0026, 0031, 0050
Graetz	0347	ITC	0282, 0342			Nobliko	0171, 0277, 0341, 0342
Granada	0171, 0282, 0320, 0321, 0342, 0344, 0346, 0349, 0350	ITS	0277, 0320, 0340, 0348, 0350	Magnum	0337, 0343	Norcent	0201
Grandin	0340, 0343, 0348, 0349	ITT	0343, 0347	Majestic	0054	Nordic	0282
Gronic	0282	ITV	0320, 0343, 0349	Mandor	0337	Nordmende	0339, 0345, 0347, 0350
Grundig	0160, 0161, 0171, 0310, 0320	Janeil	0057	Manesth	0282, 0320, 0337, 0342, 0349, 0350	Nordvision	0349
Grunpy	0058, 0059, 0179	JBL	0010	Marantz	0008, 0010, 0026, 0050, 0204, 0320, 0349, 0350	Novatron	0320
Haier	0157, 0233	JC Penney	0007, 0008, 0026, 0027, 0049, 0053, 0056			Oceanic	0321, 0347
Halifax	0277, 0282, 0337, 0342	JCB	0055, 0107	Marelli	0339	Okano	0161, 0320, 0351
Hallmark	0008, 0026, 0031	Jensen	0008, 0026	Mark	0277, 0282, 0320, 0323, 0349, 0350	Olevia	0102, 0199, 0200, 0207, 0222
Hampton	0277, 0282, 0342	JVC	0012, 0014, 0015, 0056, 0064, 0065, 0067, 0169, 0174, 0297, 0314, 0344, 0350, 0375	Masuda	0282	ONCEAS	0342
Hanseatic	0161, 0168, 0282, 0320, 0323, 0342, 0343, 0344, 0349, 0350			Matsui	0282, 0320, 0323, 0342, 0343, 0344, 0346, 0349, 0350, 0455	Onwa	0058, 0179
		Kaisui	0277, 0282, 0320, 0323, 0340, 0342, 0343, 0348			Opera	0320
Hantarex	0320, 0323, 0343			Matsushita	0017	Oppo	0130
Hantor	0320	Kamosonic	0342	Maxent	0147, 0176	Optimus	0017, 0019
Harman/Kardon	0010	Kamp	0277, 0342	Mediator	0320, 0349, 0350	Optoma	0144
Harvard	0058, 0179	Kapsch	0347	Medion	0320, 0337, 0343	Optonica	0178
Harwood	0320, 0323	Karcher	0161, 0320, 0342, 0343, 0349	Megapower	0140	Orbit	0320, 0350
Havermy	0178			Megatron	0026, 0031	Orion	0043, 0146, 0283, 0320, 0323, 0328, 0343, 0349, 0350
HCM	0282, 0320, 0323, 0337, 0342, 0343, 0348	Kawasho	0008, 0026, 0055, 0277	MElectronic	0277, 0282, 0320, 0323	Orline	0320
		KEC	0179			Osaki	0282, 0320, 0337, 0340, 0342
Hema	0282, 0323	Kendo	0161, 0320, 0341, 0346	Melvox	0321	Oso	0340
Hewlett Packard	0192			Memorex	0019, 0026, 0031, 0053, 0054, 0137, 0215, 0323, 0343	Otto Versand	0282, 0320, 0336, 0342, 0344, 0348, 0349, 0350
Higashi	0277	Kenwood	0008, 0026, 0050				
HiLine	0320	KIC	0282	Memphis	0323, 0343	Pael	0277, 0342
Hinari	0320, 0323, 0340, 0343, 0344, 0349, 0350	Kingsley	0277, 0342	Mercury	0320, 0323	Palladium	0161, 0282, 0320, 0342, 0351
		KLH	0039	Metz	0339		
Hisawa	0321, 0340, 0348	Kloss Novabeam	0057, 0058	MGA	0008, 0026, 0031, 0050, 0053	Palsonic	0282
Hisense	0247	Kneissel	0161, 0168, 0320			Panama	0277, 0282, 0320, 0323, 0337, 0342, 0343
Hitachi	0008, 0012, 0026, 0066, 0084, 0092, 0093, 0120, 0172, 0173, 0255, 0270, 0271, 0282, 0320, 0335, 0338, 0342, 0344, 0346, 0347, 0365, 0382, 0448, 0456, 0467	Kolster	0320, 0350	Micromaxx	0337, 0343	Panasonic	0016, 0017, 0020, 0022, 0023, 0035, 0052, 0056, 0084, 0085, 0133, 0163, 0193, 0284, 0286, 0290, 0292, 0320, 0325, 0347, 0356
		Korpel	0320, 0349, 0350	Microstar	0337, 0343		
		Korting	0161, 0339	Midland	0007, 0021, 0023, 0027, 0030, 0056, 0062		
		Kosmos	0320				
		Koyoda	0343	Minerva	0171		
		KTV	0007, 0050, 0058, 0179, 0183, 0282, 0342	Minoka	0320, 0350		
				Mintek	0153		
Hornymphon	0320, 0350	Kyoto	0277, 0282	Mitsubishi	0008, 0026, 0031, 0053, 0066, 0084, 0093, 0098, 0150, 0178, 0289, 0320, 0339, 0344, 0350, 0376		
Hoshai	0340	Lasat	0161				
Huanyu	0277, 0342	Lenco	0323, 0343	Mivar	0161, 0168, 0171, 0277, 0282, 0342	Panavision	0320
Hygashi	0277, 0282, 0342	Lenoir	0323, 0342, 0343			Pathe Cinema	0161, 0168, 0277, 0321, 0342
Hyper	0277, 0282, 0323, 0342, 0343	Leyco	0320, 0337, 0349, 0350			Pausa	0323, 0343
						Penney	0021, 0023, 0031, 0050, 0111
Hypson	0282, 0320, 0321, 0337, 0342, 0348, 0349, 0350	LG	0031, 0053, 0066, 0116, 0117, 0140, 0161, 0164, 0175, 0195, 0269, 0277, 0282, 0300, 0309, 0317, 0320, 0323, 0328, 0342, 0343, 0346, 0349, 0350, 0366, 0368, 0377, 0466, 0471, 0478	Monivision	0140	Perdio	0277, 0320
				Montgomery Ward	0054	Perfekt	0320
Hyundai	0141					Philco	0008, 0009, 0010, 0012, 0026, 0050, 0052, 0053, 0161, 0171, 0320, 0339
Iberia	0320			Motion	0171		
ICE	0277, 0282, 0320, 0323, 0337, 0340, 0342, 0343, 0350			Motorola	0052, 0178	Philharmonic	0282, 0342
				MTC	0008, 0026, 0050, 0053, 0161, 0277	Philips	0008, 0009, 0010, 0011, 0012, 0032, 0048, 0049, 0052, 0122, 0128, 0134, 0186, 0187, 0213, 0221, 0224, 0226,
ICeS	0277						
Ilo	0148, 0153			Multi System	0349		
IMA	0058	LG/GoldStar	0164				
Imperial	0161, 0171, 0320, 0347, 0350, 0351	Liesenk	0349				
		Liesenkotter	0320				
Indiana	0320, 0349, 0350	Life	0337, 0343				

	0239, 0256, 0257, 0259, 0261, 0263, 0267, 0280, 0281, 0287, 0296, 0299, 0301, 0303, 0305, 0313, 0319, 0320, 0324, 0333, 0339, 0342, 0349, 0350, 0353, 0357, 0360, 0380, 0383, 0452, 0459, 0460		0339	Sonoko	0282, 0320, 0323, 0337, 0342, 0343, 0349, 0350	Tesmet	0350
		Robotron	0339			Tevion	0337, 0343
		Rowa	0277, 0282			Textet	0277, 0282, 0323, 0342
		Royal Lux	0161			Thomson	0162, 0188, 0189, 0285, 0320, 0322, 0342, 0345, 0350
		RTF	0339	Sonolor	0321, 0347		
		Runco	0030, 0050, 0062	Sontec	0161, 0320, 0349, 0350		
		Saba	0298, 0322, 0339, 0345, 0347	Sony	0038, 0044, 0045, 0047, 0055, 0104, 0105, 0107, 0110, 0123, 0184, 0220, 0248, 0249, 0251, 0252, 0254, 0326, 0343, 0344, 0371, 0374, 0457, 0475	Thorn	0320, 0349
		Saisho	0282, 0323, 0337, 0342, 0343			TMK	0008, 0026, 0031
		Salora	0346, 0347			TNCi	0030
		Sambers	0171, 0341			Tokai	0282, 0320, 0350
Philips Magnavox	0011, 0032, 0033	Sampo	0007, 0008, 0026, 0050, 0176			Tokyo	0277, 0342
Phoenix	0161, 0277, 0320, 0339, 0349, 0350	Samsung	0004, 0005, 0006, 0007, 0008, 0012, 0026, 0031, 0036, 0050, 0053, 0076, 0077, 0079, 0114, 0124, 0125, 0126, 0127, 0139, 0161, 0183, 0185, 0190, 0191, 0258, 0264, 0277, 0282, 0320, 0323, 0334, 0337, 0342, 0343, 0349, 0350, 0351, 0373, 0453, 0468	Sound & Vision	0340, 0341	Tomashi	0348
Phonola	0007, 0008, 0050			Soundesign	0008, 0026, 0031, 0058, 0059, 0179	Toshiba	0018, 0019, 0040, 0041, 0046, 0073, 0100, 0103, 0108, 0109, 0111, 0121, 0132, 0166, 0208, 0210, 0214, 0217, 0260, 0268, 0282, 0283, 0293, 0304, 0306, 0307, 0329, 0344, 0355, 0454
Pilot	0008, 0026, 0094, 0095, 0161, 0320, 0345, 0347, 0349, 0350, 0458			Soundwave	0320, 0349, 0350		
Pioneer	0320, 0323, 0337, 0350			Squareview	0051		
Playsonic	0282			SSS	0008, 0058, 0179		
Polaroid	0039, 0142, 0202, 0234			Standard	0282, 0320, 0323, 0340, 0342, 0343, 0350	Totevision	0007
Poppy	0323, 0343			Starlite	0058, 0179, 0320, 0323, 0349	Towada	0282, 0347
Portland	0007, 0008, 0026, 0053	Sandra	0277, 0282, 0342	Stenway	0348	Trakton	0282
Prandoni-Prince	0171, 0346	Sansui	0043, 0109, 0320, 0350	Stern	0346, 0347	Trans Continen	0282, 0320
Precision	0282, 0342	Sanyo	0008, 0019, 0068, 0070, 0071, 0099, 0161, 0168, 0223, 0237, 0277, 0282, 0288, 0295, 0323, 0342, 0344, 0369, 0469	Strato	0320, 0323	Transtec	0277
Prima	0157, 0243, 0323, 0343, 0347			Stylandia	0282	Trident	0282
Princeton	0140			Sunkai	0343	Triumph	0320
Prism	0023, 0056			Sunstar	0320, 0323	Uher	0161, 0171, 0320, 0347, 0350
Profex	0323, 0343			Sunwood	0320, 0323, 0343, 0350	Ultravox	0277, 0320, 0339, 0341, 0342
Profi-Tronic	0320, 0350			Superla	0277, 0282, 0342	Unic Line	0320
Proline	0320, 0350	SBR	0320, 0349	Superscan	0013, 0178	United	0349
Proscan	0021, 0027, 0049	Sceptre	0235, 0244	SuperTech	0277, 0320, 0323	Universum	0161, 0171, 0282, 0320, 0337, 0349, 0350, 0351
Prosonic	0161, 0277, 0282, 0320, 0342, 0349	Schaub Lorenz	0347	Supra	0323, 0343	Univox	0320
Protech	0282, 0337, 0341, 0342, 0343, 0349, 0350	Schneider	0282, 0316, 0318, 0320, 0333, 0340, 0342, 0349, 0350, 0382	Supre-Macy	0057	Vector Research	0050
Proton	0008, 0012, 0026, 0031	Scotch	0026, 0031	Supreme	0055, 0107	Vestel	0282, 0320, 0346, 0347, 0349, 0350, 0351
Protron	0196	Scott	0008, 0012, 0026, 0031, 0058, 0059, 0149, 0179	Susumu	0340	Vexa	0320, 0323, 0343, 0349
PROVIEW	0096, 0246			Sutron	0323, 0343	Victor	0015, 0344, 0350
Provision	0320, 0349			SVA	0151	VIDEOLOGIC	0277
Pulsar	0008, 0030, 0062	Sears	0008, 0010, 0019, 0021, 0026, 0027, 0031, 0049, 0051, 0059, 0111	Sydney	0277, 0282, 0342	Videologique	0277, 0282, 0340, 0342
Pye	0256, 0320, 0349, 0350, 0378			Sylvania	0008, 0009, 0010, 0011, 0013, 0026, 0048, 0050, 0051, 0128, 0227, 0253	VideoSystem	0320, 0350
Pymi	0323, 0343	SEG	0277, 0282, 0320, 0323, 0337, 0341, 0342, 0344, 0349, 0382	Syntax	0199	Videotechnic	0277, 0282
Quandra Vision	0321			Syntax-Brilliant	0199	Vidikron	0010
Quasar	0017, 0023, 0052, 0056	SEI	0320	Sysline	0349	Vidtech	0008, 0026, 0031, 0053
Quelle	0282, 0320, 0337, 0342, 0349, 0350	SEI-Sinudyne	0339, 0341, 0347	Sytong	0277	Viewsonic	0176, 0203, 0232, 0364
Questa	0344	Seleco	0344, 0346, 0347	Tandy	0178, 0282, 0336, 0340, 0342, 0347	Viking	0057
Radialva	0320	Sencora	0323, 0343	Tashiko	0277, 0282, 0342, 0344, 0346	Viore	0148
RadioShack	0019, 0021, 0031, 0050, 0179, 0320	Sentra	0323	Tatung	0052, 0177, 0282, 0320, 0342, 0349, 0350	Visiola	0277, 0342
RadioShack/Realistic	0007, 0008, 0012, 0026, 0049, 0058	Serino	0277	TCM	0337, 0343	Vision	0282, 0320, 0350
Radiola	0282, 0320, 0349, 0350	Sharp	0000, 0001, 0002, 0003, 0007, 0008, 0012, 0026, 0060, 0088, 0089, 0091, 0138, 0165, 0170, 0178, 0198, 0229, 0262, 0278, 0279, 0291, 0308, 0312, 0336, 0344, 0354, 0370, 0449, 0450, 0451, 0464, 0474, 0476	Teac	0282, 0320	Vizio	0008, 0177, 0218, 0242, 0500, 0501, 0502, 0503, 0506
Radiomarelli	0320, 0339			Tec	0282, 0323, 0342, 0343	Vortec	0320, 0349, 0350
Radiotone	0161, 0320, 0323, 0350	Sheng Chia	0178	Technics	0017, 0023, 0056	Voxson	0171, 0320, 0339, 0346, 0347, 0350
Rank	0344	Shogun	0008	TechniSat	0274, 0496, 0497, 0499	Waltham	0282, 0320, 0342
RCA	0008, 0021, 0024, 0025, 0026, 0027, 0042, 0049, 0052, 0053, 0063, 0136, 0225	Siarem	0320, 0339, 0341	Techwood	0008, 0023, 0026, 0056	Wards	0008, 0009, 0010, 0026, 0031, 0048, 0049, 0050, 0053, 0054, 0059
Realistic	0019, 0031, 0050, 0179	Sierra	0320, 0350	TEDELEX	0282	Watson	0320, 0349, 0350
Recor	0320	Siesta	0161	Teknika	0007, 0008, 0010, 0012, 0026, 0053, 0054, 0058, 0059, 0179	Watt Radio	0277, 0341, 0342
Redstar	0320	Signature	0054	Teleavia	0345	Waycon	0111
Reflex	0320	Shogun	0008	Telecor	0282, 0320	Wega	0320, 0339, 0344
Revox	0161, 0320, 0349, 0350	Siarem	0320, 0339, 0341	Telefunken	0320, 0322, 0345, 0350	Wegavox	0323
Rex	0337, 0346, 0347	Sierra	0320, 0350	Telegazi	0320	Weltblick	0282, 0320, 0349, 0350
RFT	0161, 0168, 0339	Silver	0344	Telemeister	0320	Westinghouse	0107, 0216, 0220
Rhapsody	0277	Singer	0321, 0339, 0341	Telesonic	0320	White Westinghouse	0037, 0090, 0277, 0320, 0341, 0342, 0349
R-Line	0320, 0349, 0350	Sinudyne	0320, 0339, 0341, 0349	Telestari	0320, 0323, 0343, 0349	Wincom	0101, 0106
Roadstar	0323, 0337, 0340, 0343	Skantic	0347	Teletech	0320, 0323, 0343, 0349	Xrypton	0320
		Solavox	0347	Teleton	0282, 0342		
		Sonitron	0161, 0282	Televideon	0277		
				Televiso	0321		
				Tensai	0282, 0320, 0323, 0340, 0343, 0350		

Yamaha	0008, 0026, 0050, 0053, 0080, 0081, 0082, 0083, 0086, 0087	DIRECTV	1019, 1105, 1110, 1111, 1113, 1116, 1122	Interfunk	1028	Otto Versand	1028
Yamishi	0282, 0320	Dish Network	1018	Intervision	1009, 1026	Palladium	1008, 1027, 1029, 1031
Yokan	0320	Dishpro	1018	Irradio	1008, 1029, 1031	Panasonic	1000, 1022, 1044, 1055, 1068, 1072, 1085, 1090, 1091, 1120, 1121, 1214
Yoko	0161, 0277, 0282, 0320, 0323, 0337, 0340, 0342, 0343, 0349, 0350	Dual	1009, 1027, 1028	ITT	1027	Pathe Marconi	1027
Yorx	0340	Dumont	1026, 1028	ITV	1009, 1025, 1031	Perdio	1026
Zanussi	0282, 0346	Durabrand	1114	JC Penney	1064, 1065, 1068, 1070, 1071	Philco	1008, 1068
Zenith	0008, 0028, 0029, 0030, 0031, 0054, 0061, 0062	Dynatech	1069	JCL	1068	Philips	1006, 1013, 1028, 1035, 1040, 1045, 1046, 1050, 1058, 1059, 1061, 1068, 1076, 1101, 1110, 1113, 1116, 1117, 1122, 1126, 1210, 1211
		Echostar	1018	JVC	1007, 1018, 1027, 1039, 1064, 1065, 1066, 1067, 1078, 1089, 1092, 1093, 1094, 1095, 1113, 1208, 1209, 1212, 1213, 1215, 1218	Philips Magnavox	1076
		Elbe	1009	Kaisui	1008, 1029	Phonola	1028
		Elcatech	1008	Karcher	1028	Pilot	1071
		Electrohome	1071	Kendo	1008, 1024, 1025, 1030	Pioneer	1028, 1036
		Electrohome	1071	Kenwood	1027, 1064, 1065	Polaroid	1088, 1099
		Elsay	1008	Kodak	1068, 1071	Portland	1009, 1025, 1030
		Elta	1008, 1009, 1029	Korpel	1008, 1029	Prinz	1026
		Emerson	1008, 1020, 1068, 1069, 1071	Kyoto	1008	Profex	1029
		ESC	1009, 1025	Lenco	1025	Proline	1026
		Etzuko	1008, 1029	Leyco	1008, 1029	Proscan	1019
		Expressvu	1018	LG	1010, 1026, 1031, 1047, 1054, 1056, 1071, 1103, 1221	Prosonic	1009, 1024
		Ferguson	1027	Lifetec	1024	Pulsar	1114
		Fidelity	1008, 1026	Linksys	1016	Pye	1028, 1102
		Finlandia	1028	Lloyd's	1069	Quarter	1065
		Finlux	1026, 1027, 1028	Loewe Opta	1028, 1031	Quartz	1065
		Firstline	1008, 1024, 1029, 1031	Logik	1008, 1029	Quasar	1068
		Fisher	1065	Lumatron	1009, 1025	Quelle	1026, 1028
		Flint	1024	Luxor	1008	Radialva	1008
		Formenti/Phoenix	1028	LXI	1071	RadioShack	1071
		Frontech	1030	M Electronic	1026	RadioShack/Realistic	1065, 1068, 1069, 1070, 1071
		Fuji	1068	Magnavox	1020, 1068, 1114, 1126	Radiola	1028
		Fujitsu	1026	Magnin	1071	Radix	1071
		Funai	1026, 1069	Manesth	1008, 1029	Randex	1071
		Galaxy	1026	Marantz	1028, 1064, 1065, 1068	RCA	1019, 1068, 1070, 1075, 1110, 1113, 1122, 1125
		Garrard	1069	Mark	1009	Realistic	1065, 1068, 1069, 1070, 1071
		Gateway	1016	Marta	1071	ReplayTV	1022, 1123
		GBC	1029, 1030	Matsui	1024, 1031	Rex	1027
		GE	1068, 1070	Matsushita	1068	RFT	1008, 1028, 1030
		GEC	1028	Media Center PC	1016	Ricavision	1016
		Geloso	1029	Mediator	1028	Roadstar	1008, 1009, 1025, 1029, 1031
		General	1030	Medion	1024	Royal	1008
		General Technic	1024	MEI	1068	Runco	1114
		GOI	1018	Memorex	1023, 1026, 1031, 1065, 1068, 1069, 1070, 1071, 1098, 1114	Saba	1027
		GoldHand	1008, 1029	Memphis	1008, 1029	Saisho	1024, 1029
		Goldstar	1026, 1031, 1064, 1071	MGN Technology	1070	Samsung	1002, 1034, 1041, 1043, 1057, 1060, 1070, 1084, 1110, 1116, 1122, 1124, 1220, 1222
		Goodmans	1008, 1009, 1025, 1026, 1029, 1030, 1031	Micromaxx	1024	Samurai	1008, 1030
		Gradiente	1069	Microsoft	1016	Sanky	1114
		Graetz	1027	Microrstar	1024	Sansui	1023, 1027, 1106, 1115
		Granada	1028	Migros	1026	Sanyo	1032, 1065, 1070
		Grandin	1008, 1009, 1025, 1026, 1029, 1030, 1031	Mind	1016	Saville	1009
		Grundig	1028, 1029	Mitsubishi	1026, 1028, 1079	SBR	1028
		Hanseatic	1009, 1028, 1031	Motorola	1068	Schaub Lorenz	1026, 1027
		Harley Davidson	1069	MTC	1070	Schneider	1008, 1009, 1024, 1025, 1026, 1028, 1029, 1030, 1031
		Harman/Kardon	1064	Multitech	1008, 1026, 1028, 1029, 1030, 1069, 1070	Sears	1065, 1068, 1071
		Harwood	1008	Murphy	1026	SEG	1008, 1009, 1029
		HCM	1008, 1029	NEC	1027, 1064, 1065	SEI-Sinudyne	1028
		Headquarter	1065	Neckermann	1027, 1028	Seleco	1027
		Hewlett Packard	1016	NEI	1028	Sentra	1008, 1030
		Hinari	1008, 1009, 1024, 1029	Nesco	1008, 1029	Sentron	1008, 1029
		Hisawa	1024	Nikkai	1008, 1009, 1030	Sharp	1003, 1033, 1077, 1107, 1127, 1219
		Hitachi	1011, 1026, 1027, 1028, 1046, 1062	Nikko	1071	Shintom	1008, 1029
		HNS	1110	Niveus Media	1016	Shivaki	1031
		Howard Computers		Noblex	1070	Shogun	1070
		HP	1016	Nokia	1009, 1027	Siemens	1031
		HTS	1018	Nordmende	1027	Silva	1031
		Hughes	1111, 1113, 1122	Northgate	1016	Silver	1009
		Hughes Network Systems	1110, 1116	Oceanic	1026, 1027	Singer	1068
		Humax	1012, 1110, 1113	Okano	1008, 1009, 1024		
		Hush	1016	Olympus	1068		
		Hypson	1008, 1009, 1024, 1029	Optimus	1071		
		iBUYPOWER	1016	Orion	1023, 1024, 1051, 1115, 1217		
		Impego	1030	Orson	1026		
		Imperial	1026	Osaki	1008, 1026, 1029, 1031		
		Inno Hit	1008, 1009, 1025, 1028, 1029, 1030				
		Innovation	1024				
		Instant Replay	1068				
		Interbuy	1008, 1031				

VCR

ABS	1016						
Adventura	1069						
Adyson	1008						
Aiwa	1024, 1026, 1027, 1069						
Akai	1021, 1027						
Akiba	1008, 1029						
Akura	1008, 1027, 1029						
Alba	1008, 1009, 1024, 1025, 1029, 1030						
Alienware	1016						
Ambassador	1030						
American High	1068						
Amstrad	1008, 1009, 1026						
Anitech	1008, 1029						
Apex	1088						
ASA	1028, 1031						
Asha	1070						
Asuka	1008, 1026, 1028, 1029, 1031						
Audio Dynamics	1064						
Audiosonic	1009						
Audiovox	1071						
Baird	1009, 1025, 1026, 1027						
Bang & Olufsen	1017						
Basic Line	1008, 1009, 1024, 1025, 1029, 1030						
Baur	1028						
Beaumarck	1070						
Bell & Howell	1065						
Bestar	1009, 1025, 1030						
Black Panther Line	1009, 1025						
Blaupunkt	1028						
Bondstec	1008, 1030						
Broksonic	1100						
Bush	1008, 1009, 1024, 1025, 1029, 1049, 1051, 1063, 1217						
Calix	1071						
Candle	1070, 1071						
Canon	1068						
Cathay	1009						
Catron	1030						
CGE	1026, 1027						
Cimline	1008, 1024, 1029						
CineVision	1104						
Citizen	1070, 1071						
Clatronic	1008, 1030						
Colortyme	1064						
Condor	1009, 1025, 1030						
Craig	1070, 1071						
Crown	1008, 1009, 1025, 1029, 1030						
Curtis Mathes	1064, 1068, 1070						
Cybernex	1070						
CyberPower	1016						
Daewoo	1009, 1025, 1030, 1038, 1069, 1223						
Dansai	1008, 1009, 1029						
Dantax	1024						
Daytron	1009, 1025						
DBX	1064						
De Graaf	1028						
Decca	1026, 1027, 1028						
Dell	1016						
Denko	1008						
DiamondVision	1096						
DigiFusion	1014						

Sinudyne	1028	Accurian	2142	Dual	2380	LG	2002, 2033, 2038,
Solavox	1030	Advent	2155, 2251	Durabrand	2136		2057, 2129, 2133,
Sonic Blue	1022, 1123	AEG	2362	DVX	2355		2189, 2191, 2223,
Sonneclair	1008	Airis	2364	Easy Home	2359		2238, 2270, 2288,
Sonoko	1009, 1025	Aiwa	2322	Eclipse	2354		2335, 2373, 2375
Sontec	1031	Akai	2145, 2177, 2179,	E-Dem	2364	Life	2182
Sony	1001, 1016, 1048,		2248	Electrohome	2362	Lifetec	2182
	1053, 1073, 1074,	Akura	2356	Elin	2362	Limit	2355
	1080, 1081, 1082,	Alba	2064, 2165, 2186,	Elta	2341, 2361, 2362	Liquid Video	2158
	1083, 1108, 1118,		2337, 2346	Emerson	2129, 2137, 2150	Liteon	2043, 2051, 2142
	1216	Alco	2149	Enterprise	2129	Loewe	2320
Stack	1016	Alize	2361	Enzer	2380	LogicLab	2355
Stack 9	1016	Allegro	2133	Epson	2247	Magnavox	2025, 2050, 2137,
Standard	1009, 1025	Amitech	2362	ESA	2137		2150, 2159, 2224,
Stern	1009	Amphion MediaWorks	2195	Finlux	2354, 2362, 2367		2230, 2358
STS	1068			Fintec	2377	Magnex	2367
Sunkai	1024	AMW	2195, 2363	Fisher	2134	Majestic	2360
Sunstar	1026	Apex	2030, 2124, 2125,	Funai	2137	Marantz	2328
Suntronic	1026		2126, 2127, 2130,	Gateway	2051	Marquant	2362
Sunwood	1008, 1029		2131	GE	2029, 2131, 2156	Matsui	2148, 2378
Superscan	1020	Apple	2241	Gericom	2351	McIntosh	2199
Sylvania	1020, 1068, 1069,	Arrgo	2138	GFM	2226	Mecotek	2362
	1102, 1126	Asono	2364	Giec	2382	Medion	2182
Symphonic	1008, 1069, 1126	Aspire	2152, 2222	Global Solutions	2355	Memorex	2028, 2145, 2234
Systemax	1016	Astar	2240	Global Sphere	2355	MiCO	2354, 2382
Tagar Systems	1016	ATACOM	2364	Go Video	2133, 2213	Micromaxx	2182
Taisho	1024	Audiovox	2061, 2149	Goodmans	2165, 2280, 2291,	Microsoft	2156
Tandberg	1009	Avious	2367		2358, 2371, 2376,	Microstar	2182
Tandy	1065	Awa	2363		2382	Minoka	2362
Tashiko	1026, 1071	Axion	2249	GPX	2227	Minowa	2367
Tatung	1026, 1027, 1028	Bang & Olufsen	2128	Gradiente	2151	Mintek	2131, 2245
TCM	1015, 1024, 1042	Baze	2367	Graetz	2380	Mitsubishi	2003
Teac	1009, 1069	BBK	2364	Greenhill	2131	Mizuda	2358, 2359
Tec	1008, 1009, 1030	Bellagio	2363	Grundig	2349	Monyka	2380
Technics	1068	Best Buy	2359	Grunkel	2362, 2366	Mustek	2186
Teknika	1068, 1069, 1071	Blaupunkt	2131	GVG	2377	Mx Onda	2354
Teleavia	1027	Blue Parade	2157	H&B	2358	Mystral	2366
Telefunken	1027	Boghe	2382	H.her	2364	Naiko	2362
Teletex	1008, 1009	Brainwave	2362	Haaz	2354, 2355	Nesa	2131
Tenosal	1008, 1029	Brandt	2148, 2188	Haier	2254	Neufunk	2380
Tensai	1008, 1026, 1029,	Broksonic	2145, 2146	Harman/Kardon	2047, 2135	Nevir	2362
	1031	Bush	2064, 2110, 2170,	HiMAX	2359	Next Base	2143
	1024		2268, 2290, 2346,	Hitachi	2062, 2090, 2115,	Nexstech	2243
Tevion	1005, 1027		2358, 2367, 2383		2274, 2282, 2316,	NU-TEC	2383
Thomson	1027	California Audio Labs	2151		2359, 2380	Onkyo	2159, 2368
Thorn	1027			Hiteker	2130	Oopla	2051
Tivo	1108, 1110, 1111,	Cambridge Audio	2354	Home Tech Industries	2364	Oppo	2196, 2255
	1113, 1117, 1118,	CAT	2352, 2353		2366	Optim	2381
	1119, 1122	CAVS	2192	Hyundai	2366	Optimus	2180
TMK	1070	Centrum	2353	Ilo	2245	Orava	2358
Tokai	1008, 1029, 1031	CGV	2354, 2362	Initial	2131, 2245	Orbit	2363
Tonsai	1029	Changhong	2140	Innovation	2182	Orion	2073, 2110
Toshiba	1004, 1016, 1027,	Cinetec	2363	Insignia	2002, 2137, 2253	Oritron	2148, 2158
	1028, 1037, 1049,	CineVision	2133, 2237	Integra	2157	P&B	2358
	1052, 1086, 1087,	Clatronic	2358, 2367	Irradio	2053	Pacific	2355
	1097, 1109, 1112,	Coby	2031, 2046, 2360	iSymphony	2246	Panasonic	2011, 2024, 2034,
	1194	Conia	2383	JBL	2135		2042, 2058, 2062,
Totevision	1070, 1071	Continental Edison	2363	JVC	2020, 2096, 2097,		2066, 2067, 2093,
Touch	1016		2362		2099, 2100, 2101,		2116, 2117, 2118,
Towada	1008, 1029	Crown	2362		2102, 2103, 2106,		2119, 2120, 2121,
Towika	1008, 1029	C-Tech	2355		2107, 2160, 2257,		2122, 2123, 2151,
TVA	1030	Curtis Mathes	2139		2260, 2262, 2263,		2159, 2164, 2166,
Uher	1031	CVG	2377		2321, 2324, 2326,		2167, 2172, 2173,
UltimateTV	1019	CyberHome	2022, 2098, 2138,		2327, 2343, 2464,		2175, 2209, 2214,
Ultravox	1009		2187, 2336		2465, 2468, 2469,		2275, 2277, 2278,
Unitech	1070	Cytron	2244		2471		2281, 2282, 2283,
United Quick Star	1009, 1025	Daenyx	2363	Jwin	2198		2301, 2374, 2470
Universum	1026, 1028, 1031	Daewoo	2001, 2133, 2276,	Kansai	2360	Parasound	2197
Vector Research	1064		2298, 2330, 2362,	Kawasaki	2149	peeKTON	2364
Video Concepts	1064		2363, 2377	Kennex	2362	Philips	2008, 2012, 2025,
Videon	1024	Daewoo International	2363	Kenwood	2041, 2151, 2348		2044, 2050, 2051,
Videosonic	1070		2363	KeyPlug	2362		2053, 2060, 2072,
Viewsonic	1016	Dalton	2357	Kiuro	2362		2108, 2111, 2147,
Voodoo	1016	Dansai	2362, 2381	Kingavon	2358		2159, 2163, 2169,
Wards	1068, 1069, 1070,	Daytek	2184, 2195, 2363	Kiss	2380		2174, 2181, 2185,
	1071	Dayton	2363	KLH	2131, 2149		2230, 2261, 2266,
Weltblick	1031	DEC	2358	Koda	2358		2267, 2286, 2287,
XR-1000	1068, 1069	Decca	2362	Koss	2013, 2148, 2158		2289, 2295, 2300,
Yamaha	1064, 1065	Denon	2059, 2151, 2193,	KXD	2359		2302, 2317, 2328,
Yamashi	1008, 1029		2332	Landel	2143		2338, 2342, 2350,
Yokan	1008, 1029	Denver	2356, 2358, 2360,	Lasonic	2132		2467
Yoko	1008, 1029, 1030,		2370	Lawson	2355	Phonotrend	2367
	1031	Denzel	2380	Lecson	2381	Pioneer	2016, 2017, 2018,
Zenith	1114	Desay	2205	Lenco	2358, 2362, 2367		2019, 2035, 2092,
ZT Group	1016	Diamond	2354, 2355	Lenoxx	2136, 2153		2094, 2095, 2109,
		DiamondVision	2225, 2232				2157, 2180, 2190,
		Disney	2010, 2028				2212, 2269, 2272,
		DK Digital	2339				2299, 2304, 2305,
		Dmtech	2176				2306, 2307, 2308,

DVD

4Kus 2051

	2309, 2310, 2311, 2344, 2345, 2347, 2379	Sylvania	2012, 2137, 2150, 2178, 2230, 2239	Panasonic	2066, 2067, 2093, 2116, 2117, 2119, 2120, 2122, 2123	Filmnet Comcrypt	3111
Pointer	2362	Symphonic	2108, 2230	Philips	2108, 2111	Finlux	3097
Polaroid	2125, 2215, 2235	Synn	2355	Pioneer	2016, 2017, 2018, 2019, 2092, 2094, 2095, 2109	Focus	3126
Portland	2362	T.D.E. Systems	2366			Foxtel	3022
Powerpoint	2363	Tatung	2001, 2362	RCA	2105	France Telecom	3100, 3101
Prima	2252	TCM	2182, 2297	Samsung	2113, 2219	Freebox	3023
Proceed	2130	Teac	2149, 2333, 2355, 2383	Sharp	2088, 2091	GC Electronics	3070
Proscan	2156	Tec	2356	Sony	2084, 2085, 2087	GE	3066, 3093
Prosonic	2360, 2377	Technics	2151	Toshiba	2086	GEC	3105
Protron	2202	Technika	2362, 2367	Yamaha	2089, 2118	Gemini	3072, 3123
Provision	2358	Telefunken	2353			General Instrument	3017, 3025, 3066, 3084, 3090, 3096, 3117
Pye	2144	Tensai	2362	DVD Recorder		Goldstar	3120
Qwestar	2148	Tevion	2182, 2355, 2357	Aspire	2222	Gooding	3099
Raite	2380	Theta Digital	2157	Astar	2240	Grundig	3098, 3099
RCA	2021, 2029, 2104, 2105, 2131, 2149, 2156, 2157, 2229	Thomson	2183, 2188, 2334, 2372	Broksonic	2146	Hamlin	3073, 3078
		Tokai	2356, 2380	Go Video	2213	Hirschmann	3097
RedStar	2356, 2360, 2362	Top Sucess	2364	Hitachi	2062	Hitachi	3066
Regent	2153	Toshiba	2032, 2036, 2037, 2039, 2048, 2049, 2054, 2055, 2072, 2073, 2076, 2078, 2079, 2086, 2145, 2159, 2218, 2233, 2256, 2259, 2296, 2369	Insignia	2002	HomeChoice	3106
Reoc	2355			Irradio	2053	Humax	3021, 3080, 3083
Rimax	2361	TRANScontinents	2363, 2367	JVC	2100, 2101, 2106, 2107	ITT Nokia	3097
Rio	2133	Transonic	2367	LG	2033, 2057, 2223, 2238	Jasco	3123
Roadstar	2331, 2358	Trio	2362	Liteon	2043	Jerrold	3017, 3018, 3025, 3066, 3072, 3084, 3090, 3096, 3119, 3123
Ronin	2363	Trutech	2242	Panasonic	2011, 2034, 2058, 2062, 2116, 2117, 2119, 2120, 2121, 2123	JVC	3099
Rotel	2203	TruVision	2359	Philips	2008, 2044, 2050, 2051, 2147	Kabel Deutschland	3024, 3027, 3121
Rowa	2154, 2383	TSM	2364	Pioneer	2017, 2035	Macab	3101
Rownsonic	2353	Umax	2361	Pye	2144	Magnavox	3079
Saba	2148, 2188	United	2367	Samsung	2000, 2112, 2216	Maspro	3099
Sabaki	2355	Urban Concepts	2159	Sansui	2073	Matsui	3099
Saivod	2362	US Logic	2245	Sanyo	2217	MegaCable	3117
Sampo	2141	Venturer	2149	Sony	2004, 2005, 2007, 2052, 2068, 2069, 2074, 2208, 2210, 2211	Memorex	3076, 3122
Samsung	2000, 2045, 2077, 2112, 2113, 2114, 2115, 2151, 2200, 2216, 2219, 2228, 2264, 2265, 2271, 2279, 2294, 2303, 2329, 2365	Viewmaster	2364	Sylvania	2239	Minerva	3099
		Vocopro	2206	Toshiba	2032, 2036, 2037, 2039, 2049, 2054, 2055, 2076	Mnet	3107
Sansui	2073, 2145, 2354, 2355, 2362	VocoStar	2207	Yamaha	2056	Motorola	3025, 3026, 3084, 3088, 3090, 3095, 3117
Sanyo	2134, 2145, 2217, 2292	Waitec	2364			Movie Time	3077, 3109
ScanMagic	2186	Welltech	2382			Mr Zapp	3101
Schaub Lorenz	2362	Westinghouse	2063, 2250			Multichoice	3107
Schneider	2176	Wharfedale	2354, 2355			Multitech	3127
Scientific Labs	2355	Woxter	2361, 2364			NEC	3064
Scott	2161, 2357	Xbox	2156, 2183			NET Brazil	3085
Seeltech	2364	Xlogic	2355, 2362			Nokia	3097
SEG	2162, 2355, 2363, 2380	XMS	2362			Noos	3101
		Xoro	2382			NSC	3077
Sharp	2006, 2040, 2088, 2091, 2182, 2194, 2220, 2221, 2231, 2236, 2293, 2340	Yamada	2051, 2361, 2363			Oak	3074
		Yamaha	2056, 2064, 2065, 2080, 2081, 2082, 2083, 2089, 2118, 2151, 2323			Pace	3006, 3089, 3121
Shinsonic	2245					Palladium	3099
Sigmatek	2359, 2364	Yamakawa	2363, 2380			Panasonic	3112, 3118, 3122
Silva	2356	Yukai	2186			Paragon	3122
Singer	2354, 2355	Zenith	2002, 2129, 2133, 2159, 2223			Philips	3068, 3071, 3079, 3099, 3100, 3101, 3103
Skymaster	2325, 2355					Pioneer	3001, 3006, 3094, 3098, 3114, 3116, 3120
Skyworth	2356					Popular Mechanics	3126
Slim Art	2362					Proscan	3066, 3093
SM Electronic	2355	Blu-ray Disc				Pulsar	3122
Sonic Blue	2133	Denon	2452, 2500, 2501			PVP Stereo Visual Matrix	3018
Sontech	2366	Hitachi	2460, 2461, 2463			Quasar	3122
Sony	2004, 2005, 2007, 2009, 2014, 2015, 2023, 2026, 2027, 2052, 2068, 2069, 2070, 2071, 2074, 2075, 2084, 2085, 2087, 2168, 2171, 2208, 2210, 2211, 2258, 2273, 2284, 2285, 2312, 2313, 2314, 2315, 2318, 2319, 2466	JVC	2472, 2473, 2475, 2478, 2496, 2499			RadioShack	3123, 3127
		LG	2033, 2456, 2457			RCA	3030, 3031, 3087, 3118
		Marantz (US)	2454, 2455			Realistic	3070
		Mitsubishi	2450, 2451			Recoton	3126
		Onkyo	2504			Regal	3078
		Panasonic	2011, 2209, 2214, 2476, 2477, 2479			Regency	3075
		Philips	2510			Rembrandt	3066
		Pioneer	2212, 2506			Runco	3122
		Samsung	2045, 2113, 2498			Sagem	3101
		Sharp	2194, 2220, 2221, 2497, 2502, 2503			Samsung	3069, 3089, 3114, 3120
		Sony	2075, 2453, 2458, 2459, 2507			SAT	3098
		Toshiba	2462			Scientific Atlanta	3000, 3001, 3002, 3003, 3006, 3028, 3029, 3081, 3086, 3089, 3094, 3095, 3108
		Yamaha	2064, 2448, 2449, 2474, 2505			Signal	3072, 3123
		DVR					
		Bush	2110				
		Hitachi	2090				

Signature	3066	BT	4216	Flair Mate	4217	Lifesat	4008, 4024, 4212,
Sony	3092, 3125	Bubu Sat	4217	Foxtel	4222		4217
Sprucer	3118	Bush	4006, 4045	Freecom	4001, 4049, 4218	Lifetec	4008
Standard Component		Cambridge	4218	FTEmaximal	4024, 4217	Lorenzen	4219
	3115	Canal Satellite	4213	Fuba	4001, 4008, 4014,	Lorraine	4049
Starcom	3017, 3072, 3119,	Canal+	4213		4015, 4024, 4055,	Lupus	4008, 4024
	3123	CaptiveWorks	4099		4215	Luxor	4218
Stargate	3072, 3123	Channel Master	4007, 4110	Galaxis	4005, 4008, 4009,	Lyonnaise	4052
Starquest	3072, 3123	Chaparral	4075		4024, 4048, 4050,	Macab	4052
Supercable	3090	CHEROKEE	4216		4215, 4222	Magnavox	4101, 4127
Supermax	3127	Chess	4212, 4217	GE	4066, 4093, 4111,	Manata	4031, 4216, 4217
Tele+1	3107, 3111	CityCom	4006, 4215, 4219		4197	Manhattan	4006, 4010, 4048,
Telepiu	3107	Clatronic	4013	General Instrument			4216
Thomson	3082, 3091	CNT	4010		4019, 4073	Marantz	4055
TIME WARNER	3084	Comag	4080, 4081, 4082,	GMI	4011	Mascom	4010
Tocom	3067		4083, 4086	GOI	4117	Maspro	4006, 4217
Torx	3017	Commlink	4005	Goldbox	4213	Matsui	4216
Toshiba	3122	Comtech	4050	GoldStar	4049	Max	4219
Tristar	3127	Condor	4008, 4024, 4219	Goodmans	4002, 4006, 4029	Mediabox	4213
Tudi	3102	Connexions	4014, 4024	Goodmind	4111	Mediamarkt	4011
Tusa	3072, 3123	Conrad	4024, 4215, 4218,	Grandin	4031	Mediasat	4009, 4213, 4218
TV86	3077		4219	Grothusen	4001, 4049	Medion	4008, 4024, 4217
Unika	3065, 3070	Conrad Electronic	4217, 4219	Grundig	4004, 4006, 4015,	Medison	4217
United Cable	3018, 3119	Contec	4050		4035, 4211, 4218,	Mega	4053, 4055
Universal	3065, 3070	Coolsat	4096		4222	Memorex	4127
Universum	3097, 3099	Cosat	4048	Hänsel & Gretel	4219	Metronic	4001, 4004, 4005,
V2	3127	Coship	4109	Hantor	4001, 4013		4010, 4028, 4031,
Videoway	3019	Crown	4011	Hanuri	4010		4217
View Star	3074, 3077, 3079	Daeryung	4014	Hauppauge	4044	Metz	4015
Viewmaster	3127	Daewoo	4057, 4217	Heliocom	4219	Micro electronic	4217, 4218, 4219
Vision	3127	DDC	4007	Helium	4219	Micro Technology	4217
Visiopass	3097, 3100, 3101	Delega	4007	Hinari	4007	MicroGem	4106
Vortex View	3127	Dew	4050	Hirschmann	4015, 4024, 4210,	Micromaxx	4008, 4024
Wittenberg	3098	Diamond	4051		4216, 4218, 4219	Microstar	4008
Zenith	3113, 3122, 3124	Digiality	4219	Hisawa	4013	Microtec	4217
Zentek	3126	Digital Stream	4105	Hisense	4016	Minerva	4015
Verizon Fios	3007	DIRECTV	4056, 4064, 4067,	Hitachi	4006, 4114, 4199,	Mitsubishi	4006, 4015, 4202
			4068, 4070, 4071,		4203	Mitsumi	4054
			4074, 4107, 4116,	Homecast	4084, 4085, 4087	Morgan's	4011, 4053, 4054,
			4119, 4121, 4122,	Houston	4048		4055, 4217
			4123, 4127, 4192,	HTS	4117	Motorola	4019, 4088, 4090,
			4193, 4194, 4195,	Hughes	4064, 4068, 4192,		4091
			4196, 4197, 4198,		4194, 4196, 4202	Multichoice	4222
			4199, 4200, 4201,	Hughes Network Systems		Multitec	4212
			4202, 4203, 4206,		4071	Muratto	4049
			4207, 4221	Humax	4025, 4030, 4060,	Mysat	4217
		Discoverer	4212		4097	Navex	4013
AB Sat	4216, 4217	Discovery	4216	Huth	4005, 4011, 4012,	Neuhaus	4009, 4048, 4217,
AccessHD	4104	Diseqc	4216		4013, 4048, 4050,		4218, 4219
ADB	4220	Dish Network	4018, 4065, 4089,		4219, 4223	Neusat	4217
AGS	4216		4092, 4094, 4095,	Hypson	4031	Next Level	4019
Akai	4053, 4055		4117	Ilo	4016	NextWave	4223
Alba	4001, 4004, 4006,	Dishpro	4018, 4117	Imex	4031	Nikko	4011, 4217
	4007, 4062, 4217	Distrisat	4053	Innovation	4008	Nokia	4006, 4040
Aldes	4005, 4007, 4010	Ditristrad	4048	Insignia	4107	Nordmende	4001, 4006, 4007,
Allsat	4048, 4053, 4055	DNT	4014, 4053, 4055	Intertronic	4011		4010, 4052
Allsonic	4005, 4008, 4024	Drake	4072	Intervision	4048, 4219	Nova	4222
Alltech	4217	DStv	4222	ITT Nokia	4006	Novis	4013
Alpha	4053	Dune	4024	Jerrold	4019	Oceanic	4051
Alpha Digital	4104	Echostar	4014, 4018, 4065,	Johansson	4013	Octagon	4001, 4004, 4050
Alphastar	4077		4089, 4117, 4217	JOK	4216	Okano	4011
Amitronica	4217	Einhell	4001, 4005, 4011,	JSR	4048	Optex	4048
Amstrad	4011, 4035, 4217,		4217, 4218	JVC	4029, 4065, 4089,	Optus	4213, 4222, 4223
	4218	Elap	4216, 4217		4117	Orbitech	4001, 4212, 4213,
Anglo	4217	Elekta	4010	Kamm	4217		4218
Ankaro	4005, 4008, 4024,	Elsat	4217	Kathrein	4015, 4034, 4042,	OSat	4004
	4217	Elta	4001, 4008, 4024,		4053, 4055, 4063,	Otto Versand	4015
Anttron	4001, 4004		4048, 4053, 4055	Kathrein Eurostar	4215, 4216, 4217	Pace	4006, 4015, 4035,
Apollo	4001	Emanon	4001		4215		4043, 4047, 4216
Armstrong	4011, 4053	Emme Esse	4008, 4024	Klap	4216	Pacific	4051
Artec	4100	Engel	4217	Konig	4219	Packsat	4216
Asat	4053, 4055	Ep Sat	4006	Kosmos	4049	Palcom	4007
ASLF	4217	EURIEULT	4031	KR	4004	Palladium	4011, 4218
Astacom	4216	Eurodec	4052	Kreiselmeier	4015	Palsat	4212, 4218
Astra	4009, 4011, 4054,	Europa	4053, 4218, 4219	K-SAT	4217	Panasat	4222
	4217, 4219	Europhon	4219	Kyostar	4001	Panasonic	4006, 4035, 4036,
Astro	4004, 4008, 4010,	Eurosat	4011	L&S Electronic	4024		4121, 4124, 4126,
	4015, 4024, 4213,	Eurosky	4008, 4011, 4024,	Lasat	4008, 4010, 4024,		4198, 4221
	4218, 4219		4215, 4218, 4219		4054, 4212, 4215,	Panda	4006, 4219
AudioTon	4004, 4048		4011, 4215, 4219	Lasonic	4108	Pansat	4125
Aurora	4222	Eurostar	4011, 4215, 4219	Lenco	4001, 4024, 4049,	Patriot	4216
Austar	4222	Eutelsat	4217		4215, 4217, 4219	Paysat	4127
Axial	4216	Exator	4001, 4004	Leng	4013	PCT	4110
Axis	4008, 4009, 4024,	Expressvu	4117	Lennox	4048	Philco	4101
	4050	Fenner	4024, 4212, 4217	Lenson	4218	Philips	4006, 4033, 4053,
Best	4008, 4024	Ferguson	4006, 4052, 4214	Lexus	4053		4055, 4061, 4068,
Blaupunkt	4015	Fidelity	4218	LG	4049, 4103, 4107		4071, 4127, 4196,
Blue Sky	4217	Finlandia	4006				4201, 4202, 4203,
Boca	4011, 4054, 4059,	Finlux	4006				4206, 4213, 4216
	4217	FinnSat	4050, 4052				
Boston	4216						
Brain Wave	4013						
Broadcast	4012						
Broco	4217						
BSkyB	4035, 4041						

Sattelite

Phoenix	4050	Schneider	4008, 4212, 4216	Teleka	4004, 4011, 4014, 4218, 4219	Zehnder	4008, 4010, 4024, 4209, 4215
Phonotrend	4005, 4006, 4048	Schwaiger	4051, 4212, 4219	Telemaster	4010	Zenith	4102, 4107, 4195
Pioneer	4046, 4213	SCS	4215	Telesat	4219	Zodiac	4004
Polsat	4052	Seemann	4009, 4011, 4014	Telestar	4212, 4213, 4218		
Predki	4013	SEG	4001, 4008, 4013, 4024	Televés	4006, 4218		
Premiere	4048, 4213			Telewire	4048		
Priesner	4011	Seleco	4048	Tempo	4223		
Primestar	4076	Servi Sat	4031, 4217	Tevion	4008, 4217		
Profile	4216	Siemens	4015	Thomson	4006, 4020, 4052, 4058, 4208, 4213, 4215, 4216, 4217, 4219		
Promax	4006	Silva	4049				
Prosat	4005, 4007	Skantin	4217	Thorens	4051		
Proscan	4066, 4093, 4122, 4197	Skardin	4009	Thorn	4006		
		Skinsat	4218	Tivax	4104		
Protek	4051	SKR	4217	Tivo	4196		
Proton	4016	Skymaster	4005, 4017, 4022, 4212, 4217	Tokai	4053		
Provision	4010			Tonna	4006, 4012, 4048, 4217, 4218		
Quadral	4005, 4007, 4008, 4024, 4216	Skymax	4053, 4055	Toshiba	4194, 4202, 4203		
		SkySat	4212, 4217, 4218, 4219	Triad	4049		
Quelle	4015, 4215, 4219			Triasat	4218		
Quiero	4052	Skyvision	4048	Triax	4015, 4215, 4217, 4218		
RadioShack	4019	SM Electronic	4212, 4217	Turnsat	4217		
Radiola	4053, 4055	Smart	4215, 4217	Tvonic	4214		
Radix	4014, 4037	Sony	4067, 4070, 4213	Twiner	4031, 4217		
Rainbow	4004	SR	4011, 4054	UEC	4222		
RCA	4066, 4093, 4112, 4113, 4116, 4118, 4119, 4122, 4197, 4207	Star Choice	4019	Uher	4212		
		Starland	4217	UltimateTV	4070		
Realistic	4078	Starring	4013	Uniden	4079, 4127		
Redpoint	4009	Start Trak	4001	Unisat	4011, 4050, 4053		
Redstar	4008, 4024	Strong	4001, 4004, 4008, 4024, 4049, 4222	Unitor	4013		
RFT	4005, 4053, 4055			Universum	4015, 4215, 4219		
Roadstar	4217	STS	4115	US Digital	4016		
Roch	4031	STVI	4031	Variosat	4015		
Rover	4024, 4217	Sumida	4011	Vega	4024		
Saba	4010, 4215, 4216, 4219	Sunny Sound	4024	Ventana	4053, 4055		
		Sunsat	4217	Viewsat	4098		
Sabre	4006	Sunstar	4011, 4024, 4054	Visiosat	4013, 4048, 4216, 4217		
Sagem	4023, 4052	Supermax	4223				
Sakura	4050	Tandberg	4052	Voom	4019		
Samsung	4000, 4001, 4003, 4032, 4064, 4069, 4071, 4120, 4123, 4196, 4200	Tandy	4004	Vortec	4001		
		Tantec	4006	Welltech	4212		
SAT	4007, 4218	TCM	4008	WeTeKom	4212, 4218		
Sat Cruiser	4223	Techniland	4012	Wevasat	4006		
Sat Partner	4001, 4004, 4010, 4013, 4049, 4218	TechniSat	4014, 4021, 4026, 4027, 4038, 4039, 4053, 4212, 4213, 4218	Wewa	4006		
				Winersat	4013		
Sat Team	4217	Technology	4222	Wisi	4006, 4014, 4015, 4218, 4219		
Satcom	4012, 4219	Technosat	4223				
Satec	4217	Technowelt	4219	Woorisat	4010		
Satelco	4024	Teco	4011, 4054	Worldsat	4216		
Satford	4012	Telador	4007	Xrypton	4024		
Satmaster	4012	Telasat	4215, 4219	XSat	4217		
Satplus	4212	Telecom	4217				
		Telefunken	4001, 4017, 4216				

CD

Yamaha 5082, 5095

CD Recorder

Yamaha 5083

MD

Yamaha 5080, 5081, 5086

Tape

Yamaha 5084, 5087

Tuner

Yamaha 5066, 5071, 5085, 5088, 5090, 5092, 5094

XM

Yamaha 5091, 5093

SIRIUS

Yamaha 5064, 5067

DOCK

Yamaha 5068, 5089

NET

Yamaha 5076, 5079

LD

Yamaha 2080

Amplifier

Yamaha 5019, 5020