

Owner's Guide
Bedienungsanleitung
Manuel d'instructions
Manual del Propietario

YAMAHA

HS-10
FM DIGITAL KEYBOARD WITH MIDI

 **YAMAHA**

CONTENTS

1. Preliminary Steps & Precautions	2
2. The Controls & Connectors	5
3. Enjoy the Demonstration	7
4. Selecting Voices & Playing the Keyboard	9
5. Using Effects	12
6. Selecting and Using a Rhythm Accompaniment	15
7. Automatic Accompaniment	20
8. The Chord Sequencer	26
9. MIDI	30
10. MIDI Data Format	32
11. Specifications	37

INHALTSVERZEICHNIS

1. Vorbereitung & Vorsichtsmaßnahmen	2
2. Bedienungselemente & Anschlüsse	5
3. Eine kleine Demonstration	7
4. Abruf von Stimmen & Spielen des Keyboards	9
5. Verwendung von Effekten	12
6. Wahl und Einsatz von Schlagzeugbegleitung	15
7. Automatische Begleitung	20
8. Akkord-Sequencer	26
9. MIDI	30
10. MIDI-Datenformat	32
11. Technische Daten	37

TABLE DES MATIERES

1. Etapes préliminaires et précautions	2
2. Commandes et connecteurs	5
3. Appréciez la démonstration	7
4. Sélection des voix et jeu du clavier	9
5. Utilisation des effets	12
6. Sélection et utilisation d'un accompagnement rythmique	15
7. Accompagnement automatique	20
8. Le séquenceur d'accords	26
9. MIDI	30
10. Format des données MIDI	32
11. Caractéristiques techniques	37

INDICE

1. Pasos preliminares y precauciones	2
2. Controles y conectores	5
3. Disfrutemos de la demostración	7
4. Selección de voces e interpretación	9
5. Empleo de efectos	12
6. Selección y empleo del acompañamiento rítmico	15
7. Acompañamiento automático	20
8. El secuenciador de acordes	26
9. MIDI	30
10. Formato de los datos MIDI	32
11. Especificaciones	37

Preliminary Steps & Precautions

Installing the Batteries

Remove the battery compartment cover on the back of the instrument by pulling the tab in the direction indicated by the arrow on the cover and then pulling the entire cover outward. Insert six "AA" size batteries (Manganese cells: SUM-3 [R6], alkaline cells: AM3 [LR6]) with the orientation shown on the inside of the battery compartment. Alkaline type batteries are recommended to ensure the longest battery life. Replace the battery compartment cover, making sure that it locks firmly in place.

Vorbereitung & Vorsichtsmaßnahmen

Einlegen der Batterien

Nehmen Sie den Batteriefachdeckel auf der Rückseite ab. Dazu ziehen Sie die Deckelzunge in Pfeilrichtung und heben den Deckel nach außen ab. Legen Sie sechs "AA"-Batterien (Mangan-Batterien: SUM-3 (R6), Alkali-Batterien: AM3 (LR6)) ein. Richten Sie dabei die Batteriepole wie in der Darstellung im Batteriefach aus. Wir empfehlen die Verwendung von Alkali-Batterien, da diese länger halten. Setzen Sie danach wieder den Batteriefachdeckel auf und vergewissern Sie sich, daß er einrastet.

Etapas préliminaires et précautions

Installation des piles

Retirer le couvercle du compartiment des piles à l'arrière de l'instrument en tirant la languette dans la direction indiquée par la flèche sur le couvercle et en tirant le couvercle entier vers l'extérieur. Insérer six piles de taille "AA" (cellules manganèse: SUM-3 (R6), cellules alcalines: AM3 (LR6) selon l'orientation indiquée dans l'intérieur du compartiment. Les piles de type alcalines sont recommandées pour garantir une plus longue durée de vie. Remettre le couvercle du compartiment des piles en place, en s'assurant qu'il se verrouille fermement en place.

Pasos preliminares y precauciones

Colocación de las pilas

Quite la tapa del compartimiento de las pilas, ubicada en la parte trasera del instrumento, tirando de la lengüeta en la dirección indicada por la flecha grabada en la tapa y luego de la tapa misma hacia fuera. Inserte seis pilas tamaño "AA" (pilas de manganeso: SUM-3 (R6); pilas alcalinas: AM3 (LR6)) en la posición indicada dentro del compartimiento. Las pilas tipo alcalino brindan mayor duración. Vuelva la tapa del compartimiento de las pilas a su lugar, asegurándose de que quede firme.



*When the battery voltage drops too low for operation, the output sound from the SHS-10 will become distorted or no sound will be produced at all. Operation may also become erratic. If any of these symptoms occur, replace the batteries immediately.

*Wenn die Batterien zu schwach werden, zeigt sich dies an Klangverzerrungen und abnehmender Lautstärke des SHS-10. Außerdem arbeitet das SHS-10 nicht mehr korrekt. Falls dies eintritt, sollten Sie die Batterien sofort austauschen.

*Quand la tension des piles baisse trop pour permettre le fonctionnement, le son de sortie provenant du SHS-10 sera distordu ou aucun son ne sera produit. Le fonctionnement risque aussi de devenir irrégulier. Dans le cas d'un de ces symptômes, remplacer immédiatement les piles.

*Cuando la tensión de las pilas baje hasta un nivel insuficiente para el funcionamiento, el sonido del SHS-10 se oirá distorsionado o se interrumpirá por completo. El funcionamiento puede también hacerse errático. Si apareciera cualquiera de estos síntomas, reemplace las pilas inmediatamente.

Using a Power Adapter

You can save wear on batteries when playing indoors by powering the SHS-10 with an optional Yamaha PA-1, PA-1B or PA-4 AC Adapter. Plug the adapter into a convenient AC wall outlet, then plug the DC output cable into the SHS-10 DC (9-12V) IN jack.

Verwendung eines Netzadapters

Um die Batterien zu schonen, können Sie das SHS-10 über den als Sonderzubehör erhältlichen YAMAHA PA-1, PA-1B oder PA-4C Netzadapter auch an eine Steckdose anschließen. Schließen Sie den Adapter zunächst an die Steckdose an und verbinden Sie dann das Gleichstromkabel mit der DC (9-12V) IN-Buchse des SHS-10.

Utilisation d'un adaptateur secteur

Vous pouvez économiser les piles lorsque vous jouez à l'intérieur en alimentant le SHS-10 avec un adaptateur CA optionnel Yamaha PA-1, PA-1B ou PA-4. Brancher l'adaptateur sur une prise CA murale pratique puis brancher le câble de sortie CC sur la prise d'entrée DC (9-12V) IN du SHS-10.

Empleo de un adaptador de alimentación

Quando toque en interiores, podrá evitar el desgaste de las pilas alimentando el SHS-10 con el adaptador opcional de CA Yamaha PA-1, PA-1B o PA-4. Enchufe el adaptador en una toma de la red de CA, y su cable de salida de CC en el jack de entrada de CC (DC (9-12V) IN) del SHS-10.

Connecting the Shoulder Strap

The SHS-10 is designed primarily to be played standing up — "guitar-style." Attach the shoulder strap as shown in the illustration, making sure that is not twisted. Be sure to attach the strap securely. The length of the strap can be adjusted for the most comfortable playing position.

Anbringen des Schulterriemens

Das SHS-10 ist wie eine Gitarre hauptsächlich auf Spielen im Stehen ausgelegt. Bringen Sie dazu den Schulterriemen entsprechend der Darstellung an. Verdrehen Sie ihn dabei nicht und achten Sie auf gute Befestigung. Die Länge des Riemens kann auf die bequemste Spielposition eingestellt werden.

Raccordement de la bandoulière

Le SHS-10 est à l'origine conçu pour être joué debout, dans le style guitare. Fixer la bandoulière comme indiqué dans l'illustration, en s'assurant qu'elle n'est pas tordue. Bien l'attacher. La longueur de la bandoulière peut être ajustée pour une position de jeu confortable.

Colocación de la correa de hombro

El SHS-10 está diseñado principalmente para tocarlo de pie como si fuera una guitarra. Fije la correa de hombro como se ilustra, asegurándose de que quede firme y no torcida. La correa puede ajustarse a la longitud que le resulte más cómoda para tocar.

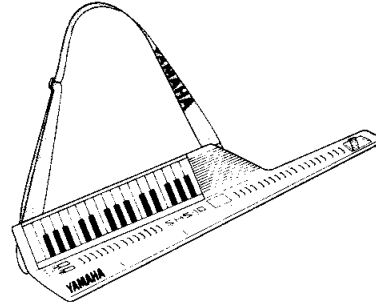

Using Headphones

Although the SHS-10 has a built-in amplifier and speaker system, you may want to use headphones to practice without disturbing others. Simply plug a standard pair of stereo headphones with a 1/4" phone plug into the HEADPHONES/AUX OUT jack — the SHS-10 delivers a mono signal to the headphones jack. The internal amplifier and speaker system is automatically shut off when a headphone plug is inserted into the headphone jack.

Using an External Sound System

A standard music instrument connection cable (phone plug to phone plug) can be used to connect the SHS-10 to a musical instrument amplifier or keyboard amplifier for a bigger, more dynamic sound. Plug one end of the cable directly into the SHS-10 HEADPHONES/AUX OUT jack, and other into the appropriate input on the amplifier. Make sure the amplifier's power is OFF or the volume is turned all the way down before connecting the SHS-10.

Verwendung eines Kopfhörers

Obwohl das SHS-10 ein eingebautes Verstärker/Lautsprechersystem aufweist, empfiehlt sich die Verwendung eines Kopfhörers, wenn Sie zu später Stunde spielen wollen, ohne den Nachbarn aus dem Schlummer zu reißen. Dazu können Sie einen Stereo-Kopfhörer mit 1/4 Zoll Klinkestecker an die HEADPHONES/AUX OUT-Buchse anschließen — das SHS-10 sendet über diese Buchse in Mono. Beim Anschluß an diese Buchse wird das interne Verstärker/Lautsprechersystem automatisch überbrückt.

Anschluß an einen externen Verstärker

Sie können das SHS-10 über ein Standard-Klinkenkabel an einen Musik- oder Keyboard-Verstärker anschließen, um einen volleren, dynamischen Sound zu bekommen. Verbinden Sie dazu das eine Kabelende mit der HEADPHONES/AUX OUT-Buchse des SHS-10 und schließen Sie das andere Kabelende an den entsprechenden Eingang des Verstärkers an. Schalten Sie den Verstärker vor dem Anschluß aus oder senken Sie seine Lautstärke auf Null.

Utilisation d'un casque d'écoute

Bien que le SHS-10 possède un amplificateur incorporé et un système de haut-parleurs, vous préférez peut-être utiliser un casque d'écoute si vous jouez tard le soir ou ne voulez pas être entendu d'autrui. Il suffit de brancher un casque stéréo standard avec une prise téléphone de 1/4 de pouce sur la prise HEADPHONES/AUX OUT; le SHS-10 envoie un signal mono sur la prise de casque. L'amplificateur interne et le système de haut-parleurs seront automatiquement coupés quand la fiche du casque d'écoute est insérée sur la prise de casque.

Utilisation d'un système sonore externe

Un câble de connexion d'instrument de musique standard (prise téléphone à prise téléphone) peut s'utiliser pour raccorder le SHS-10 à un amplificateur d'instrument de musique ou à un amplificateur de clavier pour un son plus puissant et plus dynamique. Brancher une extrémité du câble directement sur la prise HEADPHONES/AUX OUT du SHS-10 et l'autre sur l'entrée appropriée de l'amplificateur. S'assurer que l'alimentation de l'amplificateur est à l'arrêt ou que le volume est sur la position la plus basse avant de raccorder le SHS-10.

Empleo de audífonos

Si bien el SHS-10 posee un amplificador incorporado y un altavoz, también puede utilizar audífonos cuando toque a altas horas de la noche o no desee ser escuchado. Simplemente enchufe un par de audífonos estéreo comunes con plug telefónico de 1/4" en el jack de salida de audífonos/auxiliar (HEADPHONES/AUX OUT). El SHS-10 envía una señal monoaural a este jack. El amplificador y altavoz internos son desactivados automáticamente al insertar el plug en el jack de audífonos.

Empleo de un sistema externo de sonido

El SHS-10 puede conectarse a un amplificador de instrumentos musicales o de teclados mediante un cable standard para instrumentos musicales (plugs telefónicos en ambos extremos), a fin de obtener un sonido más potente y dinámico. Enchufe un extremo del cable directamente en el jack de audífonos/salida auxiliar (HEADPHONES/AUX OUT) DEL SHS-10, y el otro en la entrada apropiada del amplificador. Antes de la conexión, asegúrese de que el amplificador esté apagado o su volumen en mínimo.

Precautions

1. AVOID EXCESSIVE HEAT, HUMIDITY, DUST AND VIBRATION

Keep the unit away from locations where it is likely to be exposed to high temperatures or humidity — such as near radiators, stoves, etc. Also avoid locations which are subject to excessive dust accumulation or vibration which could cause mechanical damage.

2. AVOID PHYSICAL SHOCKS

Strong physical shocks to the unit can cause damage. Handle it with care.

3. DO NOT OPEN THE UNIT OR ATTEMPT REPAIRS OR MODIFICATIONS BY YOURSELF

This product contains no user-serviceable parts. Refer all maintenance to qualified Yamaha service personnel.

4. CLEAN WITH A SOFT DRY CLOTH

Never use solvents such as benzine or thinner to clean the unit. Wipe clean with a soft, dry cloth.

Vorsichtsmaßnahmen

1. VOR ÜBERMÄSSIGER HITZE, FEUCHTIGKEIT, STAUB UND VIBRATION SCHÜTZEN

Lassen Sie das Instrument nicht an Orten in der Nähe von Heizkörpern, Öfen usw., wo hohe Temperaturen oder Feuchtigkeit auftreten. Außerdem sollten Sie Plätze vermeiden, an denen es starken Vibrationen oder übermäßigem Staub ausgesetzt ist, um mechanische Schäden zu vermeiden.

2. VOR STOSS UND FALL SCHÜTZEN

Starker Stoß kann Schäden zur Folge haben. Daher sollten Sie das Instrument stets umsichtig behandeln.

3. NIEMALS DAS GEHÄUSE ÖFFNEN ODER EIGENHÄNDIGE REPARATUREN VERSUCHEN

Dieses Gerät enthält keine Teile, die vom Laien repariert werden können. Lassen Sie alle Reparatur- und Wartungsarbeiten vom qualifizierten Yamaha-Kundendienst ausführen.

4. MIT EINEM TROCKENEN, WEICHEN TUCH REINIGEN

Verwenden Sie zur Reinigung niemals Lösungsmittel wie Benzin oder Verdünner. Wischen Sie das Gehäuse mit einem trockenen weichen Tuch ab.

Précautions

1. EVITER LA CHALEUR EXCESSIVE, L'HUMIDITE, LA POUSSIERE ET LES VIBRATIONS

Garder l'appareil éloigné d'endroits où il risque d'être exposé à des températures ou à une humidité élevées, par exemple, près d'un radiateur, d'un poêle, etc. Eviter aussi des endroits sujets à une accumulation excessive de poussière ou à des vibrations qui risqueraient de provoquer un endommagement mécanique.

2. EVITER LES CHOCs PHYSIQUES

D'importants chocs physiques sur l'appareil risquent de l'endommager. Le manipuler avec soin.

3. NE PAS OUVRIR LE COFFRET NI TENTER D'EFFECTUER VOUS-MEME DES REPARATIONS OU DES MODIFICATIONS

Cet appareil ne contient pas de pièces réparables par l'utilisateur. En confier l'entretien à un personnel Yamaha qualifié.

4. NETTOYER CET APPAREIL AVEC UN CHIFFON DOUX ET SEC

Ne jamais utiliser de dissolvants comme de la benzine ou du diluant pour nettoyer l'appareil. L'essuyer avec un chiffon doux et sec.

Precauciones

1. EVITE EL CALOR, LA HUMEDAD, EL POLVO Y LA VIBRACION EXCESIVOS

No deje la unidad en un lugar donde puede verse expuesta a altas temperaturas y humedades, como ser cerca de un radiador, estufa, etc. Evite también lugares propensos a acumulación de polvo o vibración excesivas, las que pueden causar daños al mecanismo.

2. EVITE GOLPEAR LA UNIDAD

Fuertes golpes pueden causar daños a la unidad. Manipúlela con cuidado.

3. NO ABRA LA CAJA NI INTENTE REPARAR O MODIFICAR LA UNIDAD USTED MISMO

Este producto no contiene partes reparables por el usuario. Solicite el mantenimiento a personal de servicio calificado Yamaha.

4. LIMPIE LA UNIDAD CON UN PAÑO SUAVE Y SECO

Nunca use solventes tales como bencina o diluyente de pintura para limpiar la unidad. Emplee un paño suave y seco.

The Controls & Connectors

Bedienungselemente & Anschlüsse

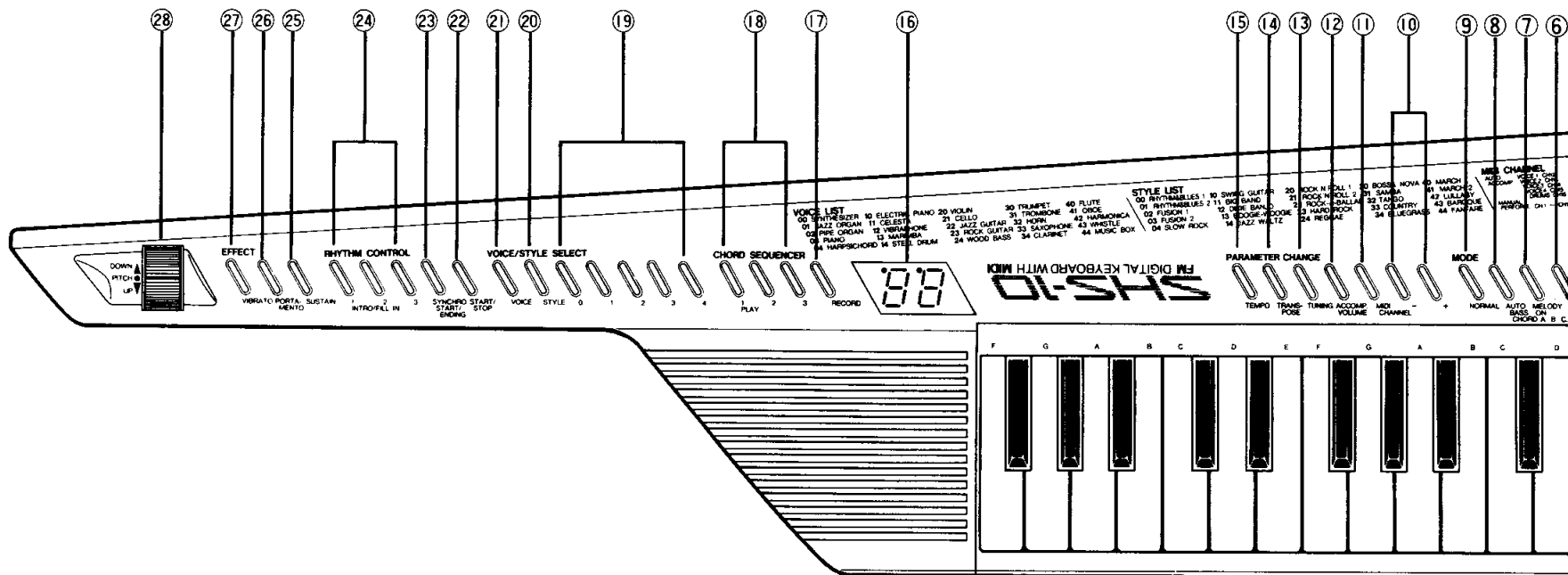

Controls

- ① Power switch.
- ② Volume control.
- ③ Demonstration start/stop button.
- ④ Single-finger auto bass chord mode select button.
- ⑤ Auto chord mode select button.
- ⑥ Auto bass mode select button.
- ⑦ Melody on auto bass chord mode select button.
- ⑧ Auto bass chord mode select button.
- ⑨ Normal mode select button.
- ⑩ + and - parameter change buttons.
- ⑪ MIDI channel parameter change button.
- ⑫ Accompaniment volume button.
- ⑬ Tuning parameter change button.
- ⑭ Transpose parameter change button.
- ⑮ Tempo parameter change button.
- ⑯ 2-digit LED voice, style, and parameter display.
- ⑰ Chord sequence record button.
- ⑱ Chord sequence 1, 2 and 3 play buttons.
- ⑲ Voice/style number buttons.
- ⑳ Style mode button.
- ㉑ Voice mode button.

Connectors

- ⑳ Start/stop button.
- ㉑ Synchro start/ending button.
- ㉒ Intro/fill in buttons.
- ㉓ Sustain effect button.
- ㉔ Portamento effect button.
- ㉕ Vibrato effect button.
- ㉖ Pitch bend wheel.
- ㉗ Headphones/AUX output jack.
- ㉘ DC 9 - 12V input connector for external power adapter.
- ㉙ MIDI output connector.

Bedienungselemente

- ① Netzschalter
- ② Lautstärkereglер
- ③ Demo-Start/Stopptaste
- ④ Einfinger-Baß/Akkordtaste
- ⑤ Auto-Akkordtaste
- ⑥ Auto-Baß/Rhythmustaste
- ⑦ Melodiespieltaste für Auto-Begleitfunktion
- ⑧ Auto-Baß/Akkordtaste
- ⑨ Normalbetriebstaste
- ⑩ + und - Parametertasten
- ⑪ MIDI-Kanaltaste
- ⑫ Lautstärkereglер für Begleitung
- ⑬ Stimmparametertaste
- ⑭ Transponiertaste
- ⑮ Tempotaste
- ⑯ 2-stelliges LED-Display für Stimmen-, Stil- und Parameteranzeige
- ⑰ Akkordfolge-Aufnahmetaste
- ⑱ Wiedergabetaste für Akkordsequenzen 1, 2 und 3
- ⑲ Stimmen/Stilwahltasten
- ⑳ Stiltaste
- ㉑ Stimmertaste

Anschlüsse

- ㉒ Begleitungsstart/stoptaste
- ㉓ Synchronstart/endtaste für Begleitung
- ㉔ Vor/Zwischenspieltaste
- ㉕ Ton-Anhalttaste
- ㉖ Portamentotaste
- ㉗ Vibratotaste
- ㉘ Tonhöhenbeugungsrad
- ㉙ Kopfhörer/AUX-Ausgang
- ㉚ 9 - 12V Gleichspannungsbuchse für Netzadapter
- ㉛ MIDI-Ausgang

Commandes et connecteurs

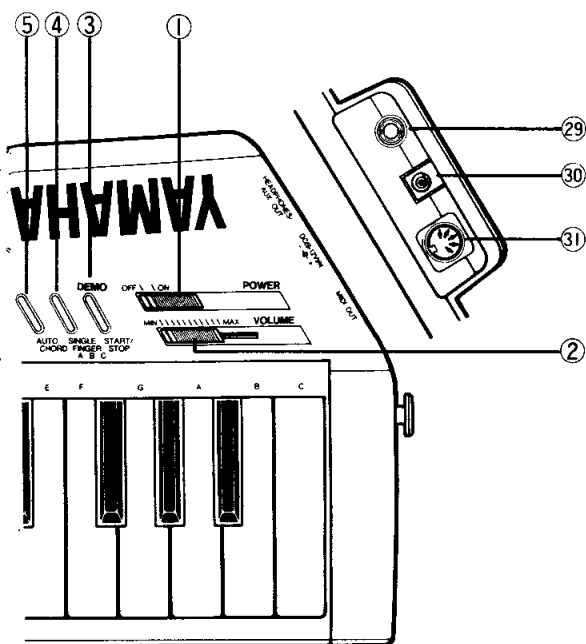

Commandes

- ① Interrupteur d'alimentation
- ② Commande de volume
- ③ Touche de mise en marche/arrêt de la démonstration
- ④ Touche de sélection de mode d'accords des basses automatiques à un seul doigt
- ⑤ Touche de sélection du mode d'accords automatiques
- ⑥ Touche de sélection de mode de basses automatiques
- ⑦ Touche de sélection de mode de mélodie sur les accords des basses automatiques
- ⑧ Touche de sélection de mode d'accords des basses automatique
- ⑨ Touche de sélection de mode normal
- ⑩ Touche de changement de paramètre + et -
- ⑪ Touche de changement de paramètre de canal MIDI
- ⑫ Touche de volume de l'accompagnement
- ⑬ Touche de changement de paramètre d'accord du son
- ⑭ Touche de changement de paramètre de transposition

⑮ Touche de changement de paramètre de tempo

- ⑯ Affichage à DEL à 2 unités de voie, style et paramètre
- ⑰ Touche d'enregistrement de suite d'accords
- ⑱ Touches de lecture de suites d'accords 1, 2 et 3
- ⑲ Touches de numéro de voix/style
- ⑳ Touche de mode de style
- ㉑ Touche de mode de voix
- ㉒ Touche de mise en marche/arrêt d'accompagnement
- ㉓ Touche de marche/fin d'accompagnement synchronisé
- ㉔ Touches d'introduction/remplissage
- ㉕ Touche d'effet de soutien
- ㉖ Touche d'effet de portamento
- ㉗ Touche d'effet de vibrato
- ㉘ Roue de courbure de hauteur

Connecteurs

- ⑲ Prise de casque d'écoute/sortie auxiliaire
- ⑳ Connecteur d'entrée CC 9 - 12V pour adaptateur d'alimentation externe
- ㉑ Connecteur de sortie MIDI

Controles y conectores

Controles

- ① Interruptor de encendido
- ② Control de volumen
- ③ Botón de comienzo/parada de la demostración
- ④ Botón selector del modo de contrabajo y acordes automáticos a un solo dedo
- ⑤ Botón selector del modo de acordes automáticos
- ⑥ Botón selector del modo de contrabajo automáticos
- ⑦ Botón selector del modo de contrabajo y acordes automáticos con melodía
- ⑧ Botón selector del modo de contrabajo y acordes automáticos
- ⑨ Botón selector del modo normal
- ⑩ Botones + y - de ajuste de parámetros
- ⑪ Botón de cambio de canal MIDI
- ⑫ Botón de volumen de acompañamiento
- ⑬ Botón de afinación
- ⑭ Botón de transposición
- ⑮ Botón de cambio de tempo
- ⑯ Visualizador de dos dígitos de voz, estilo y parámetros

⑰ Botón de registro de progresiones armónicas

- ⑱ Botones de reproducción de progresiones armónicas 1, 2 y 3
- ⑲ Botones selectores de voz/estilo
- ㉑ Botón de voz
- ㉒ Botón de comienzo/parada del acompañamiento
- ㉓ Botón de comienzo/final sincronizado del acompañamiento
- ㉔ Botones de introducción y relleno
- ㉕ Botón de sostenimiento
- ㉖ Botón de portamento
- ㉗ Botón de vibrato
- ㉘ Rueda de alteración momentánea de tono

Conectores

- ⑲ Jack de salida de audífonos/auxiliar
- ⑳ Conector de entrada de 9 - 12V CC para adaptador externo de alimentación
- ㉑ Conector de salida MIDI

Enjoy the Demonstration

To give you an idea of what the versatile SHS-10 can do, a demonstration has been included so you can hear some of the many exciting sounds it can produce.

1. Switch On

Begin by sliding the POWER switch ① to the ON position. The LED display ⑥ will light, displaying "00."

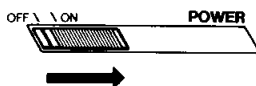

Appréciez la démonstration

Pour vous donner une idée de ce que le SHS-10 a à vous offrir, nous avons inclus une démonstration pour que vous puissiez écouter certains des nombreux sons formidables qu'il peut produire.

1. Fournir l'alimentation

Commencer par coulisser l'interrupteur POWER ① sur la position ON. L'affichage DEL s'allumera, indiquant "00".



Disfrutemos de la demostración

Para darle una idea de lo que el versátil SHS-10 es capaz de hacer, se ha incluido una demostración que le permitirá escuchar algunos de los muchos sonidos que la unidad puede producir.

1. Encienda la unidad.

Deslice el interruptor de encendido (POWER, ①) a la posición ON. Se iluminará el visualizador LED, mostrando la indicación "00".

2. Set the Volume

Slide the VOLUME control ② to a position about three-quarters of the way towards the maximum (MAX) setting.

2. Regeln Sie die Lautstärke

Schieben Sie den VOLUME-Regler ② auf etwa ein Viertel unter der MAX-Stellung.

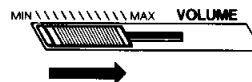

2. Régler le volume.

Coulisser la commande VOLUME ② sur une position environ aux trois quarts du réglage maximum (MAX).

2. Ajuste el volumen.

Deslice el control de volumen (VOLUME, ②) a unos tres cuartos de su recorrido hacia la posición MAX.

3. Press the DEMONSTRATION START/STOP Button

The demonstration will begin playing as soon as you press the DEMONSTRATION START/STOP button ③. The demonstration will continue playing, giving you a sample of the SHS-10's fine voices, until you press the DEMONSTRATION START/STOP button ③ a second time. The demonstration may also be stopped by pressing the START/STOP ② or SYNCHRO START/ENDING ③ button.

3. Drücken Sie die DEMONSTRATION START/STOP-Taste

Die Demo-Wiedergabe beginnt mit dem Antippen der DEMONSTRATION START/STOP-Taste ③. Jetzt können Sie eine Kostprobe der erstklassigen Stimmen des SHS-10 hören. Die Demo setzt sich so lange fort, bis Sie die DEMONSTRATION START/STOP-Taste ③ erneut drücken. Sie können die Demonstration jedoch auch durch Antippen von START/STOP ② oder SYNCHRO START/ENDING ③ stoppen.

3. Presser la touche DEMONSTRATION START/STOP.

La démonstration commencera aussitôt que vous pressez la touche DEMONSTRATION START/STOP ③. La démonstration continuera, vous donnant un exemple des fines voix du SHS-10, jusqu'à ce que vous pressiez à nouveau la touche DEMONSTRATION START/STOP ③. La démonstration peut aussi être arrêtée en pressant la touche START/STOP ② ou la touche SYNCHRO START/ENDING de l'accompagnement ③.

3. Presione el botón de comienzo/parada de la demostración (DEMONSTRATION START/STOP).

La demostración comenzará no bien presione el botón DEMONSTRATION START/STOP ③. La reproducción continuará, brindándole una muestra de las voces del SHS-10, hasta presionar el botón DEMONSTRATION START/STOP ③ nuevamente. La demostración puede también detenerse presionando el botón de comienzo/parada del acompañamiento (START/STOP, ②) o el de comienzo/fin sincronizado del acompañamiento (SYNCHRO START/ENDING, ③).

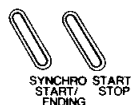

*The SHS-10 selects and plays a different lead voice for each phrase of the demonstration piece. You can change the lead voice at the beginning of a phrase by following the voice selection instructions in the next section of this manual. The SHS-10 will then automatically select a new voice at the beginning of the next phrase. Sustain, portamento, vibrato and pitch bend effects may also be applied to the lead voice by following the instructions in the "Using Effects" section on page 12.

*Das SHS-10 wählt und spielt in jeder Phrase des Demostücks mit einer anderen Solostimme. Sie können entsprechend der Erklärung im nächsten Abschnitt die Solostimme am Beginn einer Phrase durch Abruf einer anderen Stimme ändern. Das SHS-10 ruft dann am Beginn der neuen Phrase die gewählte Stimme ab. Außerdem können Sie Effekte wie Sustain (Anhalten des Tons), Vibrato und Pitch Bend entsprechend "Verwendung von Effekten" auf Seite 12 zuschalten.

*Le SHS-10 sélectionne et lit une voix de direction différente pour chaque phrase du morceau de démonstration. Vous pouvez changer la voix de direction au début d'une phrase en suivant les instructions sur la sélection des voix dans la section suivante de ce manuel. Le SHS-10 sélectionnera alors automatiquement une nouvelle voix au début de la phrase suivante. Les effets de soutien, portamento, vibrato et courbure de hauteur peuvent aussi être appliqués à la voix de direction en suivant les instructions de la section "Utilisation des effets", page 12.

*El SHS-10 selecciona y utiliza una voz diferente para cada frase de la pieza de demostración. También es posible cambiar la voz solista al comienzo de cada frase, según las instrucciones de selección de voz de la siguiente sección de este manual. En este caso, el SHS-10 seleccionará automáticamente una nueva voz al comienzo de la siguiente frase. Asimismo, se pueden aplicar efectos de sostenimiento, portamento, vibrato y alteración momentánea de tono a la voz solista, siguiendo las instrucciones de la sección "Empleo de efectos" en la página 12.

Selecting Voices & Playing the Keyboard

The SHS-10 offers a selection of 25 fabulous FM voices which can be selected and played as follows:

1. Power and Volume

Make sure the POWER switch ① is turned ON, and the VOLUME control ② is set at an appropriate level.

2. Set the Voice Selection Mode

The five voice/style number buttons ⑬ are used to select voices. To select a voice, you must first set the voice selection mode by pressing the VOICE button ⑳. The number of the currently selected voice will appear on the LED display ⑯.

3. Enter the Number of the Desired Voice

Two digits must be entered to select a voice. For example, to select voice number 12 (vibraphone — refer to the VOICE LIST on the SHS-10 panel), first press the number "1" button and then the number "2" button. The number "12" should appear on the LED display.

Abruf von Stimmen & Spielen des Keyboards

Das SHS-10 stellt 25 großartig klingende FM-Stimmen zur Wahl, die folgendermaßen abgerufen und gespielt werden:

1. Netzschalter und Lautstärkereglern

Vergewissern Sie sich, daß der POWER-Schalter ① auf "ON" steht und der VOLUME-Regler ② auf einen angemessenen Pegel eingestellt ist.

2. Schalten Sie auf Stimmenwahlbetriebsart

Die fünf Stimmen/Stilwahl-tasten ⑬ dienen zum Abruf von Rhythmusstil und Stimme. Um jedoch eine Stimme wählen zu können, müssen Sie zuerst die Stimmenwahlbetriebsart durch Drücken der VOICE-Taste ⑳ aktivieren. Damit taucht die Nummer der gegenwärtig gewählten Stimme auf dem LED-Display ⑯ auf.

3. Geben Sie die Nummer der gewünschten Stimme ein

Zum Abrufen einer Stimme müssen Sie zwei Ziffern eingeben. Um z. B. Stimme Nr. 12 (Vibraphon — siehe Stimmenliste auf der Konsole des SHS-10) zu wählen, drücken Sie zuerst Taste "1" und dann Taste "2", wodurch "12" auf dem LED-Display auftauchen sollte.

Sélection des voix et jeu du clavier

Le SHS-10 offre une sélection de 25 voix FM extraordinaires qui peuvent être sélectionnées et jouées comme indiqué ci-dessous:

1. Alimentation et volume.

S'assurer que l'interrupteur POWER ① est sur ON et que la commande VOLUME ② est réglée sur un niveau approprié.

2. Régler le mode de sélection de voix.

Les cinq touches de numéro de voix/style ⑬ s'utilisent pour sélectionner les styles de rythme aussi bien que les voix. Pour sélectionner une voix, vous devez d'abord régler le mode de sélection de voix en pressant la touche VOICE ⑳. Le numéro de la voix actuellement sélectionnée apparaît sur l'affichage DEL ⑯.

3. Mettre le numéro de la voix désirée en entrée.

Deux chiffres doivent être mis en entrée pour sélectionner une voix. Par exemple, pour sélectionner le numéro de voix 12 (vibraphone; se référer à la liste des voix (VOICE LIST) sur le panneau du SHS-10), presser d'abord la touche numéro "1" puis la touche numéro "2". Le nombre "12" devrait apparaître sur l'affichage DEL.

Selección de voces e interpretación

El SHS-10 le ofrece una variedad de 25 fabulosas voces de FM, que pueden ser seleccionadas y utilizadas del siguiente modo:

1. Encienda la unidad y ajuste el volumen.

Asegúrese de que el interruptor de encendido (POWER, ①) esté en ON, y el control de volumen (VOLUME, ②) en un nivel apropiado.

2. Establezca el modo de selección de voz.

Los cinco botones selectores de voz/estilo ⑬ se emplean para seleccionar estilos de ritmo así como voces. Para escoger una voz, deberá establecer primero el modo de selección de voz presionando el botón de voz (VOICE, ⑳). El número de la voz actual aparecerá en el visualizador LED ⑯.

3. Ingrese el número de la voz deseada.

Para seleccionar una voz deben ingresarse dos dígitos. Por ejemplo, para seleccionar la voz número 12 (vibráfono; vea la lista de voces (VOICE LIST) en el panel del SHS-10), presione primero el botón número "1" y luego el número "2". Aparecerá el número "12" en el visualizador LED.

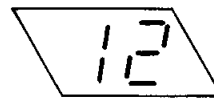
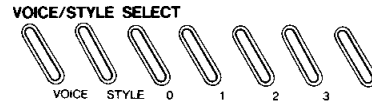

4. Play the Keyboard

You can now play the selected voice on the SHS-10 keyboard. Go back and repeat step 3 to select a different voice.

* If you hear no sound or a chordal sound when playing notes on the keyboard, you may have pressed one of the MODE buttons by mistake prior to selecting a voice. If this happens, press the NORMAL mode select button ⑨, then go back to step 2, above.

4. Schlagen Sie nun Tasten an

Sie können nun mit der gewählten Stimme auf dem SHS-10 Keyboard spielen. Um die Stimme zu wechseln, müssen Sie nur Schritt 3 wiederholen.

* Falls das Keyboard stumm bleibt oder beim Anschlagen einer Taste Akkorde erzeugt, haben Sie eventuell vor dem Wählen der Stimme eine der MODE-Tasten berührt. In diesem Fall tippen Sie die NORMAL-Taste ⑨ an und gehen zum obigen Schritt 2 zurück.

4. Jouer du clavier.

Vous pouvez alors jouer la voix sélectionnée sur le clavier du SHS-10. Retourner en arrière et répéter l'étape 3 pour sélectionner une voix différente.

* Si vous n'entendez aucun son ou qu'un son d'accord vous parvient lorsque vous jouez des notes sur le clavier, vous avez sans doute pressé par mégarde une des touches MODE avant de sélectionner une voix. Si ceci se produit, presser la touche de sélection de mode NORMAL ⑨ puis retourner à l'étape 2 ci-dessus.

4. Toque en el teclado.

A continuación, podrá tocar en el teclado del SHS-10 con la voz seleccionada. Para cambiar a otra voz diferente, vuelva al paso 3.

* Si al tocar en el teclado no se escuchara ningún sonido, o se obtuvieran acordes, debe haber presionado alguno de los botones de modo (MODE) por error antes de seleccionar la voz. En este caso, presione el botón selector del modo NORMAL ⑨ y vuelva al paso 2.



* In the NORMAL mode, you can play up to six notes simultaneously on the SHS-10 keyboard.

* In der NORMAL-Betriebsart können Sie bis zu sechs Noten gleichzeitig auf dem SHS-10 Keyboard spielen.

* En mode NORMAL, vous pouvez jouer jusqu'à six notes simultanément sur le clavier SHS-10.

* En el modo NORMAL, es posible tocar hasta 6 notas simultáneamente en el teclado del SHS-10.

Tuning

If you play along with other instruments or recorded music you might need to tune the SHS-10 to precisely match the pitch of the other instruments. The pitch of the SHS-10 can be tuned over nearly a \pm half-tone range as follows:

1. Press the TUNING Button

Press the TUNING parameter change button ⑬ to select the tuning function. The current tuning parameter value will be shown on the LED display.

Einstimmen

Wenn Sie zusammen mit anderen Instrumenten oder zu aufgenommenen Stücken spielen, müssen Sie manchmal das SHS-10 auf die Tonhöhe der anderen Instrumente einstellen. Die Tonhöhe des SHS-10 kann über einen Halbton nach oben oder unten verändert werden, wie folgt:

1. Drücken Sie die TUNING-Taste

Drücken Sie die TUNING-Taste ⑬, um die Stimmfunktion zu aktivieren. Der gegenwärtige Tonhöhenparameter wird dadurch auf dem LED-Display angezeigt.

Accord du son

Si vous jouez avec d'autres instruments ou de la musique enregistrée, vous aurez peut-être besoin d'accorder le SHS-10 pour qu'il s'harmonise avec précision avec la hauteur des autres instruments. La hauteur du SHS-10 peut être accordée sur une gamme de près de \pm un demi-ton comme indiqué ci-dessous:

1. Presser la touche TUNING.

Presser la touche de changement de paramètre d'accord du son ⑬ pour sélectionner cette fonction. La valeur du paramètre d'accord actuel sera indiquée sur l'affichage DEL.

Afinación

Cuando toque junto a otros instrumentos o a música grabada, deberá afinar el SHS-10 para ajustarlo precisamente al tono de los demás instrumentos. El SHS-10 puede afinarse dentro de un margen de aproximadamente un tono, del siguiente modo:

1. Presione el botón de afinación (TUNING).

Presione el botón de afinación (TUNING, ⑬) para seleccionar la función de afinación. El valor actual del parámetro de afinación aparecerá en el visualizador LED.



2. Tune Up or Down

Press the + or – parameter change button ⑩ to tune up or down, respectively. The tuning parameter range is from –15 to 15. “0” is standard pitch. The maximum setting of 15 increases the pitch by nearly a half-tone, and the minimum setting of –15 decreases the pitch by nearly a half-tone. Press the + and – buttons simultaneously to instantly recall the “0” setting.

2. Erhöhen oder vermindern Sie die Tonhöhe

Drücken Sie die + oder – Parameteränderungstaste ⑩, um die Tonhöhe anzuheben bzw. zu senken. Der Parameterbereich zum Stimmen liegt zwischen –15 bis 15. Der Maximalwert von 15 erhöht die Tonhöhe um fast einen Halbton, während –15 ein Vermindern der Tonhöhe um nahezu einen Halbton bewirkt. Um auf “0” zurückzuschalten, brauchen Sie nur + und – gleichzeitig zu drücken.

2. Accorder vers le haut ou le bas.

Presser la touche de changement de paramètre + ou – ⑩ pour accorder respectivement vers le haut ou le bas. La gamme du paramètre d'accord va de –15 à 15. “0” est la hauteur standard. Le réglage maximum, 15, augmente la hauteur de près d'un demi-ton et le réglage minimum, –15 diminue la hauteur de près d'un demi-ton. Presser simultanément les touches + et – pour rappeler instantanément le réglage “0”.

2. Efectúe la afinación.

Presione el botón de ajuste de parámetros ⑩ + o – para afinar hacia arriba o abajo, respectivamente. El parámetro de afinación toma valores de –15 a 15. “0” representa el tono normal. En el ajuste máximo 15, el tono es subido por aprox. un semitono, y en el ajuste mínimo (–15) bajado por la misma cantidad. Para volver al ajuste “0” instantáneamente, presione los botones + y – simultáneamente.



Transposing to a Different Key

The SHS-10 transpose function makes it simple to transpose to a different key over a ± 1 octave range.

1. Press the TRANSPOSE Button

Press the TRANSPOSE parameter change button ⑭ to select the transpose function. The current transpose parameter value will be shown on the LED display.

Transponierung

Die Transponierfunktion des SHS-10 erlaubt eine Transponierung auf eine andere Tonart über einen Bereich von 1 Oktave.

1. Drücken Sie die TRANSPOSE-Taste

Tippen Sie die TRANSPOSE-Taste ⑭ an, um die Transponierfunktion zu aktivieren. Danach erscheint der gegenwärtige Transponierparameter auf dem LED-Display.

Transposition sur une clé différente

La fonction de transposition du SHS-10 simplifie la transposition sur une clé différente sur une gamme de ± 1 octave.

1. Presser la touche TRANSPOSE.

Presser la touche de changement de paramètre TRANSPOSE ⑭ pour sélectionner la fonction de transposition. La valeur du paramètre de transposition actuel sera indiquée sur l'affichage DEL.

Transposición a otra clave

La función de transposición del SHS-10 permite el fácil cambio a otra clave dentro de un margen de dos octavas.

1. Presione el botón de transposición.

Presione el botón de transposición TRANSPOSE, ⑭) para seleccionar la función de transposición. El valor actual del parámetro de transposición aparecerá en el visualizador LED.



2. Transpose Up or Down

Press the + or – parameter change button ⑩ to transpose up or down, respectively. The transpose parameter range is from –12 to 12. “0” is standard pitch. Each increment of the transpose parameter increases or decreases the pitch by a half tone. For example, a setting of 7 transposes the entire keyboard up a 5th, while a setting of –12 transposes the pitch of the keyboard down one octave. Press the + and – buttons simultaneously to instantly recall the “0” setting.

2. Transponierung nach oben oder unten

Geben Sie nun mit der + oder – PARAMETER CHANGE-Taste den Transponierparameter ein. Dessen Bereich liegt zwischen –12 und 12. “0” ist dabei die Standard-Tonhöhe. Eine Änderung des Parameters um 1 bewirkt eine Tonhöhenänderung um einen Halbton. Z. B. transponiert ein Wert von 7 das gesamte Manual um eine Quinte nach oben, während –12 die Tonhöhe des gesamten Manuals um eine Oktave senkt. Um auf “0” zurückzuschalten, brauchen Sie nur + und – gleichzeitig zu drücken.

2. Transposer vers le haut ou le bas.

Presser la touche de changement de paramètre + ou – ⑩ pour respectivement transposer vers le haut ou le bas la gamme du paramètre de transposition va de –12 à 12. “0” est la hauteur standard. Chaque augmentation du paramètre de transposition élève ou diminue la hauteur d'un demi-ton. Par exemple, un réglage de 7 transpose le clavier entier sur une 5ème tandis qu'un réglage de –12 transpose la hauteur du clavier d'une octave plus basse. Presser simultanément les touches + et – pour rappeler instantanément le réglage “0”.

2. Efectúe la transposición.

Presione el botón de ajuste de parámetros ⑩ + o – para transponer hacia arriba o abajo, respectivamente. El parámetro de transposición toma valores de –12 a 12. “0” representa el tono normal. Cada incremento del parámetro de transposición aumenta o disminuye el tono por un semitono. Por ejemplo, un ajuste de 7 transpone el teclado entero una quinta hacia arriba, mientras que un ajuste de –12 hace lo propio una octava hacia abajo. Para volver al ajuste “0” instantáneamente, presione los botones + y – simultáneamente.

Using Effects

The SHS-10 offers a selection of effects that can add life and expression to the basic voices.

Sustain

The SHS-10 SUSTAIN button (25) works rather like the sustain pedal on a piano, allowing the notes to linger and fade out after you've lifted your fingers from the keys. Simply hold down the SUSTAIN button when you want notes to be sustained, and release the button when you want the notes to stop as soon as you lift your fingers from the keys.

Verwendung von Effekten

Das SHS-10 bietet eine Reihe von Effekten, die den Ausdruck und Charakter der Stimmen lebendiger gestalten.

Sustain (Abklingnachhall)

Die SUSTAIN-Taste (25) des SHS-10 wirkt praktisch wie das Forte-Pedal eines Pianos und hält den Ton nach Loslassen der Manuالتaste an. Halten Sie die SUSTAIN-Taste gedrückt, um Noten anzuhalten und geben Sie sie frei, wenn die Noten mit dem Loslassen der Manuالتaste stoppen sollen.

Utilisation des effets

Le SHS-10 offre une sélection d'effets qui peuvent ajouter vie et expression aux voix fondamentales.

Soutien

La touche SUSTAIN (25) du SHS-10 fonctionne pratiquement comme la pédale de soutien d'un piano, ce qui permet aux notes de traîner et de s'affaiblir progressivement une fois que vous avez retiré vos doigts des touches. Il vous suffit de maintenir pressée la touche SUSTAIN quand vous voulez maintenir les notes et de relâcher la touche quand vous voulez que les notes s'arrêtent dès que vous retirez les doigts du clavier.

Empleo de efectos

El SHS-10 ofrece una variedad de efectos para agregar vida y expresión a las voces básicas.

Sostenimiento

El botón de sostenimiento (SUSTAIN, (25)) del SHS-10 funciona de modo similar al pedal de sostenimiento de un piano, haciendo a las notas persistir después de soltar las teclas, y apagarse gradualmente luego. Simplemente mantenga el botón SUSTAIN oprimido cuando desee sostener las notas, y suéltelo cuando quiera que las notas se apaguen inmediatamente al soltar las teclas.

EFFECT



SUSTAIN

Portamento

The portamento effect produces a smooth "slide" between notes — it's ideal for creating realistic trombone sounds when using the SHS-10's trombone voice. Of course, portamento can be used to add expressive slides to any of the SHS-10's voices. Simply hold down the PORTAMENTO button (26) when you want to create slides between notes played on the keyboard.

Portamento

Der Portamento-Effekt erzeugt ein gleichmäßiges Ineinanderübergleiten der Noten. Dieser Effekt ist ideal, um die Posaenstimme (TROMBONE) des SHS-10 realistisch zu gestalten. Natürlich kann der Portamento-Effekt auch allen anderen Stimmen des SHS-10 angefügt werden. Halten Sie ganz einfach die PORTAMENTO-Taste (26) gedrückt, wenn die angeschlagenen Noten ineinander übergleiten sollen.

Portamento

L'effet de portamento produit un "coulissement" doux entre les notes; il est l'idéal pour créer un son réaliste de trombone lors de l'utilisation de la voix de trombone du SHS-10. Bien sûr, le portamento peut s'utiliser pour ajouter des coulissements expressifs à n'importe quelle voix du SHS-10. Il vous suffit de maintenir la touche PORTAMENTO (26) pressée quand vous voulez créer des coulissements entre les notes que vous jouez sur le clavier.

Portamento

El efecto de portamento produce un ligado continuo entre las notas, siendo ideal para crear un convincente sonido de trombón empleando la voz correspondiente del SHS-10. Por supuesto, el portamento puede utilizarse para agregar ligados expresivos a cualquiera de las voces del SHS-10. Simplemente mantenga el botón de PORTAMENTO (26) oprimido cuando desee crear ligados entre las notas tocadas en el teclado.



PORTAMENTO

* The speed of the portamento slide can be varied over a range of 1 through 5 by pressing either the "+" or "-" PARAMETER CHANGE button ⑩ while holding down the PORTAMENTO button ⑳. The value of the portamento time setting will be shown on the LED display. Press the "+" button to increase the portamento time, or the "-" button to decrease the portamento time.

Portamento speed data is retained in memory even if the power switch is turned OFF.

Vibrato

Vibrato is basically a slight periodic variation in pitch – the same effect that singers, violinists and other instrumentalists use to add warmth and richness to their sound. To add vibrato to notes played on the keyboard hold down the VIBRATO button ㉗.

* Die Geschwindigkeit des "Gleitens" beim Portamento-Effekt kann durch gleichzeitiges Drücken der PORTAMENTO-Taste ⑳ und + bzw. - PARAMETER CHANGE-Taste ⑩ in einem Bereich zwischen 1 bis 5 variiert werden. Der Wert des PORTAMENTO-Parameters wird dabei auf dem LED-Display aufgeführt. Zum Verlängern der Portamentozeit drücken Sie +, während - diese verkürzt. Die Portamento-Geschwindigkeit wird auch nach dem Ausschalten im Speicher des SHS10 festgehalten.

Vibrato

Vibrato bewirkt eine geringfügige, periodische Veränderung der Tonhöhe, ein Effekt den Sänger, Violinisten und andere Instrumentalisten verwenden, um dem Klang Wärme und Fülle zu geben. Um angeschlagenen Noten Vibrato hinzuzufügen, müssen Sie nur die VIBRATO-Taste ㉗ gedrückt halten.

* La vitesse du coulisement du portamento peut être variée sur une gamme de 1 à 5 en pressant la touche PARAMETER CHANGE ⑩ "+" ou "-" tout en maintenant pressée la touche PORTAMENTO ⑳. La valeur du réglage de la durée de portamento sera indiquée sur l'affichage DEL. Presser la touche "+" pour augmenter la durée du portamento ou la touche "-" pour la diminuer.

Les données de vitesse du portamento restent en mémoire même si l'interrupteur d'alimentation est mis sur OFF.

Vibrato

Le vibrato est fondamentalement une légère variation périodique dans la hauteur, le même effet que les chanteurs, violonistes et autres instrumentalistes utilisent pour ajouter chaleur et richesse à leur son. Pour ajouter du vibrato sur les notes jouées sur le clavier, maintenir pressée la touche VIBRATO ㉗.

* La velocidad del portamento puede ajustarse dentro de un margen de 1 a 5 presionando el botón de ajuste de parámetros (PARAMETER CHANGE, ⑩) + o - mientras se mantiene oprimido el botón PORTAMENTO ⑳. El valor correspondiente a la duración del portamento aparecerá en el visualizador LED. Presione el botón "+" para aumentar la duración del portamento, y el "-" para reducirla.

Los datos de velocidad de portamento son retenidos en la memoria aunque el interruptor de encendido sea colocado en OFF.

Vibrato

El vibrato es básicamente una ligera variación periodica del tono; el mismo efecto que los cantantes, violinistas y otros intérpretes usan para agregar calidez y riqueza al sonido. Para aplicar vibrato a las notas tocadas en el teclado, mantenga oprimido el botón VIBRATO ㉗.



Pitch Bend

The PITCH wheel ㉘ lets you bend the pitch of notes up or down in the same way a guitarist would "choke" notes by bending the strings. The PITCH wheel is ideally positioned for operation with the left-hand index finger when the SHS-10 is worn over-the-shoulder using the shoulder strap. Move the wheel in the UP direction to increase pitch, and in the DOWN direction to decrease pitch.

Tonhöhenbeugung

Mit dem PITCH-Rad ㉘ können Sie die Tonhöhe von Noten stufenlos nach oben oder unten "beugen". Dies ist der gleiche Effekt wie das Ziehen von Saiten bei einer Gitarre. Das PITCH-Rad ist ideal zum Steuern mit dem linken Zeigefinger positioniert, wenn Sie sich das Keyboard umhängen. Zum Erhöhen der Tonhöhe drehen Sie das Rad in die UP-Richtung und zum Senken der Tonhöhe in die DOWN-Richtung.

Courbure de hauteur

La roue PITCH ㉘ vous permet de courber la hauteur des notes vers le haut ou le bas de la même manière qu'un guitariste "étranglerait" les notes en courbant les cordes. La roue PITCH est positionnée idéalement pour l'actionnement avec l'index de la main gauche, quand le SHS-10 est porté par sa bandoulière. Déplacer la roue dans la direction UP pour augmenter la hauteur et dans la direction DOWN pour la diminuer.

Alteración momentánea de tono

La rueda de alteración momentánea de tono (PITCH, ㉘) le permite variar el tono de las notas del mismo modo que lo hace un guitarrista estirando las cuerdas. La rueda PITCH se encuentra ubicada en una posición ideal para su manejo con el dedo índice de la mano izquierda cuando el SHS-10 se lleva colgado al hombro mediante la correa. Mueva la rueda hacia arriba (UP) para aumentar el tono, y hacia abajo (DOWN) para reducirlo.

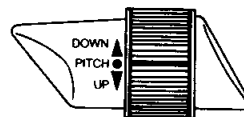

* The amount of pitch bend produced by the PITCH wheel can be varied over a range of -12 through 12 by pressing either the "+" or "-" PARAMETER CHANGE button ⑩ while holding the PITCH wheel in either the UP or DOWN position. The value of the pitch bend setting will be shown on the LED display. Press the "+" button to increase the setting or the "-" button to decrease the setting. With a positive setting the UP and DOWN directions of the PITCH wheel will produce corresponding increases or decreases in pitch. Minus settings, however, reverse this situation so that moving the PITCH wheel UP will decrease the pitch and moving it DOWN will increase the pitch.

* Der Betrag der Tonhöhenänderung kann durch Drücken der "+" oder "-" PARAMETER CHANGE-Taste ⑩ über einen Bereich von -12 bis 12 verändert werden, wenn Sie das PITCH-Rad gleichzeitig in der UP- oder DOWN-Position halten. Der gegenwärtige Parameterwert wird dabei vom LED-Display angezeigt. Bei einem positiven Parameter bewirken Bewegungen des PITCH-Rades in UP- oder DOWN-Richtung entsprechende Erhöhungen oder Verminderungen der Tonhöhe. Bei negativen Parametern wird der Effekt jedoch umgekehrt und ein Drehen des PITCH-Rades in UP-Richtung vermindert die Tonhöhe, während DOWN sie anhebt.

* La quantité de courbure de hauteur produite par la roue PITCH peut être variée sur une gamme de -12 à 12 en pressant "+" ou "-" de la touche PARAMETER CHANGE ⑩ tout en maintenant la roue PITCH dans la position UP ou DOWN. La valeur de la courbure de hauteur sera indiquée sur l'affichage DEL. Presser la touche "+" pour augmenter le réglage et la touche "-" pour le diminuer. Avec un réglage positif, les directions UP et DOWN de la roue PITCH produiront l'augmentation ou la diminution correspondante en hauteur. Cependant, les réglages négatifs inversent cette situation et UP de la roue PITCH diminue la hauteur tandis que DOWN l'augmente.

* La cantidad de alteración de tono producida por la rueda PITCH puede variarse dentro de un margen de -12 a 12 presionando el botón de ajuste de parámetros (PARAMETER CHANGE, ⑩) + o - mientras se sostiene la rueda PITCH en la posición UP o DOWN. El valor de alteración de tono aparecerá en el visualizador LED. Presione el botón "+" para aumentar este valor, y el "-" para reducirlo. En caso de escoger un valor positivo, las direcciones UP y DOWN de la rueda PITCH producirán aumentos y reducciones de tono, respectivamente. Si en cambio se elige un valor negativo, el tono disminuirá al mover la rueda hacia UP y aumentará al girarla hacia DOWN.

PITCH PARAMETER TONHÖHE PARAMETER PARAMÈTRE DE HAUTEUR PARAMETRO DE TONO	MAXIMUM PITCH WHEEL MOVEMENT				MOVIMIENTO MÁXIMO DE LA RUEDA PITCH			
	MAX. TONHÖHENÄNDERUNGSBEREICH				MOUVEMENT MAXIMUM DE LA ROUE DE HAUTEUR			
	UP				DOWN			
-12	Down 1 octave	1 Oktave nach unten	Diminution d'1 octave	Una octava abajo	Up 1 octave	1 Oktave nach oben	Augmentation d'1 octave	Una octava arriba
-11	Down a major 7th	1 Dur-Septime nach unten	Diminution d'une majeure 7ème	Una 7 ^{ma} mayor abajo	Up a major 7th	1 Dur-Septime nach oben	Augmentation d'une majeure 7ème	Una 7 ^{ma} mayor arriba
-10	Down a 7th	1 Septime nach unten	Diminution d'une 7ème	Una 7 ^{ma} abajo	Up a 7th	1 Septime nach oben	Augmentation d'une 7ème	Una 7 ^{ma} arriba
-9	Down a 6th	1 Sexte nach unten	Diminution d'une 6ème	Una 6 ^{ma} abajo	Up a 6th	1 Sexte nach oben	Augmentation d'une 6ème	Una 6 ^{ma} arriba
-8	Down an augmented 5th	1 erhöhte Quinte nach unten	Diminution d'une 5ème augmentée	Una 5 ^{ta} aumentada abajo	Up an augmented 5th	1 erhöhte Quinte nach oben	Augmentation d'une 5ème augmentée	Una 5 ^{ta} aumentada arriba
-7	Down a 5th	1 Quinte nach unten	Diminution d'une 5ème	Una 5 ^{ta} abajo	Up a 5th	1 Quinte nach oben	Augmentation d'une 5ème	Una 5 ^{ta} arriba
-6	Down a diminished 5th	1 verminderte Quinte nach unten	Diminution d'une 5ème diminuée	Una 5 ^{ta} disminuida abajo	Up a diminished 5th	1 verminderte Quinte nach oben	Augmentation d'une 5ème diminuée	Una 5 ^{ta} disminuida arriba
-5	Down a 4th	1 Quarte nach unten	Diminution d'une 4ème	Una 4 ^{ta} abajo	Up a 4th	1 Quarte nach oben	Augmentation d'une 4ème	Una 4 ^{ta} arriba
-4	Down a 3rd	1 Terz nach unten	Diminution d'une 3ème	Una 3 ^{ta} abajo	Up a 3rd	1 Terz nach oben	Augmentation d'une 3ème	Una 3 ^{ta} arriba
-3	Down a minor 3rd	1 Moll-Terz nach unten	Diminution d'une 3ème mineure	Una 3 ^{ta} menor abajo	Up a minor 3rd	1 Moll-Terz nach oben	Augmentation d'une 3ème mineure	Una 3 ^{ta} menor arriba
-2	Down a 2nd	1 Sekunde nach unten	Diminution d'une 2ème	Una 2 ^{da} abajo	Up a 2nd	1 Sekunden nach oben	Augmentation d'une 2ème	Una 2 ^{da} arriba
-1	Down a half-tone	1 Halbton nach unten	Diminution d'un demi-ton	Un semitono abajo	Up a half-tone	1 Halbton nach oben	Augmentation d'un demi-ton	Un semitono arriba
1	Up a half-tone	1 Halbton nach oben	Augmentation d'un demi-ton	Un semitono arriba	Down a half-tone	1 Halbton nach unten	Diminution d'un demi-ton	Un semitono abajo
2	Up a 2nd	1 Sekunde nach oben	Augmentation d'une 2ème	Una 2 ^{da} arriba	Down a 2nd	1 Sekunden nach unten	Diminution d'une 2ème	Una 2 ^{da} abajo
3	Up a minor 3rd	1 Moll-Terz nach oben	Augmentation d'une 3ème mineure	Una 3 ^{ta} menor arriba	Down a minor 3rd	1 Moll-Terz nach unten	Diminution d'une 3ème mineure	Una 3 ^{ta} menor abajo
4	Up a 3rd	1 Terz nach oben	Augmentation d'une 3ème	Una 3 ^{ta} arriba	Down a 3rd	1 Terz nach unten	Diminution d'une 3ème	Una 3 ^{ta} abajo
5	Up a 4th	1 Quarte nach oben	Augmentation d'une 4ème	Una 4 ^{ta} arriba	Down a 4th	1 Quarte nach unten	Diminution d'une 4ème	Una 4 ^{ta} abajo
6	Up a diminished 5th	1 verminderte Quinte nach oben	Augmentation d'une 5ème diminuée	Una 5 ^{ta} disminuida arriba	Down a diminished 5th	1 verminderte Quinte nach unten	Diminution d'une 5ème diminuée	Una 5 ^{ta} disminuida abajo
7	Up a 5th	1 Quinte nach oben	Augmentation d'une 5ème	Una 5 ^{ta} arriba	Down a 5th	1 Quinte nach unten	Diminution d'une 5ème augmentée	Una 5 ^{ta} abajo
8	Up an augmented 5th	1 erhöhte Quinte nach oben	Augmentation d'une 5ème augmentée	Una 5 ^{ta} aumentada arriba	Down an augmented 5th	1 erhöhte Quinte nach unten	Diminution d'une 5ème	Una 5 ^{ta} aumentada abajo
9	Up a 6th	1 Sexte nach oben	Augmentation d'une 6ème	Una 6 ^{ma} arriba	Down a 6th	1 Sexte nach unten	Diminution d'une 6ème	Una 6 ^{ma} abajo
10	Up a 7th	1 Septime nach oben	Augmentation d'une 7ème	Una 7 ^{ma} arriba	Down a 7th	1 Septime nach unten	Diminution d'une 7ème	Una 7 ^{ma} abajo
11	Up a major 7th	1 Dur-Septime nach oben	Augmentation d'une 7ème majeure	Una 7 ^{ma} mayor arriba	Down a major 7th	1 Dur-Septime nach unten	Diminution d'une 7ème majeure	Una 7 ^{ma} mayor abajo
12	Up 1 octave	1 Oktave nach oben	Augmentation d'une octave	Una octava arriba	Down 1 octave	1 Oktave nach unten	Diminution d'une octave	Una octava abajo

* Pitch bend range data is retained in memory even if the power switch is turned OFF.

* Die Tonhöhenbeugungsdaten werden selbst nach Ausschalten im Speicher aufrecht erhalten.

* Les données de la quantité de courbure de hauteur restent en mémoire même si l'interrupteur d'alimentation est mis sur OFF.

* Los datos de alteración de tono son retenidos en la memoria aunque el interruptor de encendido sea colocado en OFF.

Selecting and Using a Rhythm Accompaniment

The SHS-10 offers a selection of 25 different rhythm patterns using internally generated drum and percussion sounds that you can play along with.

1. Set the Style Selection Mode

The five voice/style number buttons (19) are used to select rhythm styles as well as voices. To select a rhythm style (pattern), you must first set the style selection mode by pressing the STYLE button (20). The number of the currently selected style will appear on the LED display.

Wahl und Einsatz von Schlagzeugbegleitung

Das SHS-10 stellt 25 verschiedene Rhythmusarten zur Wahl, mit denen Sie spielen können.

1. Schalten Sie auf Stilbetriebsart

Die fünf Stimmen/Stiltasten (19) dienen nicht nur zum Abruf von Stimmen, sondern auch zum Wählen der Rhythmusart. Zum Wählen eines Rhythmus müssen Sie jedoch zunächst die STYLE-Taste (20) drücken. Damit schaltet das SHS-10 auf Stilbetriebsart und der gegenwärtige Rhythmusstil wird vom LED-Display angegeben.

Sélection et utilisation d'un accompagnement rythmique

Le SHS-10 offre une sélection de 25 formes de rythmes différents utilisant des sons de tambour et de percussion générés internement sur lesquels vous pouvez jouer.

1. Régler le mode de sélection de style.

Les cinq touches de numéro de voix/style (19) s'utilisent pour sélectionner les styles de rythme ainsi que les voix. Pour sélectionner un style de rythme (forme), vous devez d'abord régler le mode de sélection de style en pressant la touche STYLE (20). Le numéro du style actuellement sélectionné apparaîtra sur l'affichage DEL.

Selección y empleo del acompañamiento rítmico

El SHS-10 ofrece 25 figuras rítmicas diferentes a elección, empleando sonidos de batería y percusión generados internamente para acompañar su interpretación.

1. Establezca el modo de selección de estilo.

Los cinco botones selectores de voz/estilo se emplean para seleccionar voces así como estilos rítmicos. Para escoger un estilo (figura) rítmico, deberá establecer primero el modo de selección de estilo presionando el botón de estilo (STYLE, 20). El número del estilo actual aparecerá en el visualizador LED.

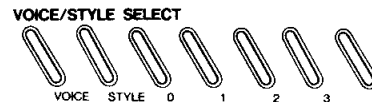

2. Enter the Number of the Desired Style

Two digits must be entered to select a style. For example, to select style number 02 (Fusion 1 — refer to the STYLE LIST on the SHS-10 panel), first press the number "0" button and then the number "2" button. The number "02" should appear on the LED display.

2. Geben Sie die Nummer des erwünschten Stils ein

Zum Wählen einer Rhythmusart müssen zwei Stellen eingegeben werden. Um z. B. Stilnr. 02 (Fusion 1 — Siehe STYLE LIST auf der Konsole des SHS-10) abzurufen, drücken Sie zuerst die "0"- und dann die "2"-Taste, wodurch "02" auf dem Display erscheinen sollte.

2. Mettre en entrée le numéro du style voulu.

Deux chiffres doivent être mis en entrée pour sélectionner un style. Par exemple, pour sélectionner le numéro de style 02 (fusion 1 — se référer à STYLE LIST sur le panneau du SHS-10), presser d'abord la touche "0" puis la touche "2". Le nombre "02" devrait apparaître sur l'affichage DEL.

2. Ingrese el número del estilo deseado.

Para seleccionar un estilo deben ingresarse dos dígitos. Por ejemplo, para escoger el estilo número 02 (Fusión 1; vea la LISTA DE ESTILOS en el panel del SHS-10), presione primero el botón "0" y luego el "2". Aparecerá la indicación "02" en el visualizador LED.



3. Press the START/STOP Button

Press the START/STOP button ② to begin playback of the selected rhythm pattern. Press the START/STOP button a second time to stop rhythm playback.

3. Drücken Sie die START-Taste

Tippen Sie die START/STOP-Taste ② an, um die Wiedergabe der gewählten Rhythmusart auszulösen. Zum Stoppen des "Schlagzeugs" drücken Sie die START/STOP-Taste erneut.

3. Presser la touche START/STOP de l'accompagnement.

Presser la touche START/STOP de l'accompagnement ② pour commencer la lecture de la forme de rythme sélectionnée. Presser la touche START/STOP une seconde fois pour arrêter la lecture du rythme.

3. Presione el botón de comienzo/parada del acompañamiento.

Presione el botón de comienzo/parada del acompañamiento (START/STOP, ②) para comenzar la reproducción de la figura rítmica seleccionada. Presiónelo nuevamente cuando desee detener el ritmo.



* All rhythm patterns are composed of two measures.

* Note that while the accompaniment is playing, two dots above the two digits on the LED display flash on and off. The leftmost dot flashes on the first beat of each measure, and the dot between the LED digits flashes on each beat to give you a visual indication of the tempo setting. Both dots light simultaneously on the first beat of the 2-measure pattern.

* Alle Rhythmusmuster bestehen aus zwei Takten.

* Während dem Spielen der automatischen Begleitung blinken über den zwei Ziffern auf dem LED-Display zwei Punkte. Der linke Punkt blinkt an jedem ersten Taktschlag eines Taktes auf und der rechte an den folgenden Schlägen, um eine visuelle Tempoanzeige zu geben. Beide Anzeigen leuchten gleichzeitig am ersten Taktschlag des aus 2 Takten bestehende Rhythmus auf.

* Toutes les formes de rythme sont composées de deux mesures.

* Remarquer que pendant que l'accompagnement est joué, deux points au-dessus des deux chiffres de l'affichage DEL clignotent. Le point le plus à gauche clignote sur le premier temps de chaque mesure et le point entre les chiffres DEL clignote sur chaque temps pour vous donner une indication visuelle du réglage du tempo. Les deux points s'allument simultanément au premier battement du modèle à 2 mesures.

* Todas las figuras rítmicas se componen de dos compases.

* Advierta que los dos puntos sobre los dígitos del visualizador LED destellan intermitentemente mientras el acompañamiento está tocando. El punto izquierdo destella en el primer tiempo de cada compás, y el punto entre los dos dígitos lo hace en todos los tiempos (excepto el primer tiempo de un compás cada dos) para darle una indicación visual del tempo en empleo. Ambos puntos se iluminan simultáneamente en el primer tiempo de la figura de dos compases.

Synchro Start & Ending

The SHS-10's Synchro Start feature causes the rhythm to begin playback when you play the first note on the keyboard. First select the desired rhythm style as described in steps 1 and 2 above, then instead of pressing the START/STOP button, press the SYNCHRO START/ENDING button ③. The accompaniment will then automatically start playing when you play the first note on the keyboard. The synchro-start rhythm can be stopped by pressing the START/STOP button, or, if you press the SYNCHRO START/ENDING button a second time while the rhythm is playing, the SHS-10 will play an ending pattern and then stop.

Synchronstart & -ende

Wenn Sie die Synchronstartfunktion des SHS-10 abrufen, beginnt die Wiedergabe der Begleitung mit den Anschlagen der ersten Taste auf dem Manual. Wählen Sie entsprechend Schritt 1 und 2 die Rhythmusart und drücken Sie dann statt START/STOP die SYNCHRO/START ENDING-Taste ③. Die Begleitung erklingt damit automatisch mit dem Anschlagen der ersten Note. Die Synchronfunktion kann einerseits durch Drücken der START/STOP-Taste abrupt beendet werden. Wenn Sie jedoch die SYNCHRO START/ENDING-Taste 23 antippen, spielt die Begleitung vor dem Stoppen noch einen speziellen Abschluß.

Mise en marche et fin synchronisées

La caractéristique de mise en marche synchro du SHS-10 fait démarrer la lecture de l'accompagnement quand vous jouez la première note sur le clavier. Sélectionner d'abord le style de rythme voulu comme décrit dans les étapes 1 et 2 ci-dessus puis, au lieu de presser la touche START/STOP, presser la touche SYNCHRO START/STOP d'accompagnement ③. L'accompagnement commencera alors automatiquement la lecture quand vous jouez la première note sur le clavier. Le rythme à mise en marche synchronisée peut être arrêté en pressant la touche START/STOP ou, si vous pressez la touche SYNCHRO START/ENDING une seconde fois alors que l'accompagnement est joué, le SHS-10 jouera une forme de fin puis s'arrêtera.

Comienzo y final sincronizados

La función de comienzo y final sincronizados del SHS-10 hace arrancar el acompañamiento al tocar la primera nota en el teclado. Primero seleccione el estilo rítmico, del modo descrito en los pasos 1 y 2, y luego presione el botón de comienzo/final sincronizado del acompañamiento (SYNCHRO START/ENDING, ③) en vez del START/STOP. El acompañamiento comenzará automáticamente cuando usted toque la primera nota en el teclado. El ritmo de comienzo sincronizado puede detenerse presionando el botón START/STOP. Si se presiona el botón SYNCHRO START/ENDING por segunda vez mientras el acompañamiento está tocando, el SHS-10 ejecutará una figura de finalización y se detendrá.



SYNCHRO
START/
ENDING

*The SYNCHRO START/ENDING button can be pressed a second time before you play on the keyboard to de-activate the synchro-start mode.

*The SYNCHRO START/ENDING button ②③ can also be used to add a rhythm ending to accompaniment started using the START/STOP button ②.

*If the STOP button is pressed after the second beat of a measure, the tempo lamp will continue to flash until the last beat of the next measure. If pressed before the second beat, the tempo lamp will flash until the last beat of that measure. If the ENDING button is pressed the tempo lamp will continue to flash for three measures after the beginning of the ending pattern. If you press the START button before the tempo lamp stops flashing, the accompaniment pattern will be continued, keeping the same rhythm. This allows you to break in your performance.

*Wenn Sie die SYNCHRO START/ENDING-Taste vor dem Spielen ein zweites Mal drücken, wird der Synchronstart widerrufen und die Rhythmusbegleitung beginnt sofort.

*Die SYNCHRO START/ENDING-Taste ②③ kann jedoch auch zum Anfügen eines rhythmischen Endes für Begleitfunktionen verwendet werden, die mit der START/STOP-Taste ② ausgelöst wurden.

*Falls Sie die STOP-Taste nach dem zweiten Taktschlag eines Takts antippen, blinkt die Tempoanzeige bis zum letzten Taktschlag des nächsten Takts. Wenn Sie die STOP-Taste jedoch vor dem zweiten Taktschlag drücken, blinkt die Tempoanzeige nur bis zum letzten Taktschlag des gegenwärtigen Takts. Beim Drücken der ENDING-Taste arbeitet die Tempoanzeige die nächsten drei Takte nach Beginn des Austakts. Falls Sie die START-Taste vor dem Erlöschen der Tempoanzeige antippen, beginnt die Begleitung mit dem gleichen Rhythmus weiterzuspielen. Damit können Sie in Ihr Spiel Breaks einbauen.

*La touche SYNCHRO START/ENDING peut être pressée une seconde fois avant que vous jouiez sur le clavier pour désactiver le mode de mise en marche synchronisée.

*La touche SYNCHRO START/ENDING ②③ peut aussi s'utiliser pour ajouter une fin rythmique à l'accompagnement commencé avec la touche START/STOP ②.

*Si la touche STOP est pressée après le second battement d'une mesure, la lampe du tempo continuera à clignoter jusqu'au dernier battement de la mesure suivante. Si elle est pressée avant le second battement, la lampe du tempo clignotera jusqu'au dernier battement de cette mesure. Si la touche ENDING est pressée, la lampe de tempo continuera à clignoter pendant trois mesures après le début de la forme de fin. Si vous pressez la touche START avant que la lampe de tempo s'arrête de clignoter, la forme d'accompagnement sera continuée, en gardant le même rythme. Ceci vous permet d'insérer des pauses dans votre exécution.

*El botón de comienzo/final sincronizado (SYNCHRO START/ENDING) puede presionarse nuevamente antes de tocar en el teclado para desactivar el modo de comienzo sincronizado.

*El botón SYNCHRO START/ENDING ②③ puede también emplearse para agregar un final rítmico al acompañamiento comenzado mediante el botón START/STOP ②.

*Si se presiona el botón de parada (STOP) después del segundo tiempo de un compás, la lámpara de tempo seguirá destellando hasta el último tiempo del compás siguiente. Si se lo oprime antes del segundo tiempo, dicha lámpara destellará hasta el último tiempo de ese compás. Si se presiona el botón de finalización (ENDING), la lámpara seguirá destellando por tres compases después del comienzo de la figura de finalización. La reproducción de acompañamiento normal comenzará cuando finalice la introducción.

Adjusting the Tempo

An appropriate tempo is automatically set when you select an accompaniment style, but you can change the tempo as follows:

1. Press the TEMPO Parameter Change Button

Press the TEMPO parameter change button ⑮ to set the tempo mode. The current tempo parameter setting will be shown on the LED display.

Einstellen des Tempos

Für jede Rhythmusart wird automatisch ein angemessenes Tempo gewählt, das Sie jedoch folgendermaßen ändern können:

1. Drücken Sie die TEMPO-Taste

Drücken Sie die TEMPO-Taste ⑮, um die Tempofunktion abzurufen. Damit taucht der gegenwärtige Tempowert auf dem Display auf.

Ajustement du tempo

Un tempo approprié est automatiquement sélectionné pour chaque style d'accompagnement mais vous pouvez changer le tempo comme suit:

1. Presser la touche de changement de paramètre TEMPO.

Presser la touche de changement de paramètre TEMPO ⑮ pour régler le mode de tempo. Le réglage du paramètre de tempo actuel sera indiqué sur l'affichage DEL.

Ajuste del tempo

El tempo apropiado para cada estilo de acompañamiento es seleccionado automáticamente, pero también es posible cambiarlo del siguiente modo:

1. Presione el botón de cambio de tempo.

Presione el botón de cambio de tempo (TEMPO, ⑮) para establecer el modo de tempo. El valor actual del tempo aparecerá en el visualizador LED.



TEMPO

2. Increase or Decrease the Tempo

Press the + or - parameter change button ⑩ to increase or decrease the tempo, respectively. The tempo parameter can be varied between -19 and 19, with -19 being the slowest and 19 the fastest tempo. A setting of 0 corresponds to a tempo of 120 beats per minute.

* If you stop the rhythm and switch to a different style, the internal tempo for that style will be automatically selected. If you restart the rhythm using the same style, however, the tempo you programmed will be maintained.

* If you switch to a different style while the rhythm accompaniment is playing, the tempo of the initial style will be maintained.

Adjusting the Accompaniment Volume

This function allows you to adjust the volume of the accompaniment without affecting the volume of notes played on the keyboard.

1. Press the ACCOMP. VOLUME Parameter Change Button

Press the ACCOMP. VOLUME parameter change button ⑫ to set the accompaniment volume mode. The current accompaniment volume parameter setting will be shown on the LED display.

2. Increase or Decrease the Volume

Press the + or - parameter change button ⑩ to increase or decrease the volume of the accompaniment, respectively. The volume parameter can be varied between 0 and 5. A setting of 5 produces the loudest accompaniment volume, and a setting of 1 produces minimum volume. A setting of 0 effectively turns the accompaniment off.

2. Steigern oder Senken des Tempos

Drücken Sie die + oder - PARAMETER CHANGE-Taste ⑩, um das Tempo zu steigern bzw. zu senken. Die Tempoparameter können zwischen -19 und 19 variiert werden. 19 steht für das schnellste Tempo, während -19 das langsamste darstellt. Der Wert 0 entspricht 120 Taktschlägen pro Minute.

* Wenn Sie den Rhythmus stoppen und einen anderen Rhythmusstil abrufen, wird normalerweise das vorprogrammierte Tempo gewählt. Falls Sie jedoch das Tempo geändert haben und die Wiedergabe mit dem gleichen Rhythmusstil fortsetzen, spielt das SHS-10 mit dem eingegebenen Tempo.

* Falls Sie während dem Rhythmuspiel den Rhythmusstil wechseln, spielt dieser mit dem Tempo des vorherigen Stils weiter.

Einstellen der Lautstärke der Begleitung

Mit dieser Funktion können Sie die Lautstärke unabhängig von der der auf dem Manual angeschlagenen Noten regeln.

1. Drücken Sie die ACCOMP. VOLUME-Taste

Tippen Sie die ACCOMP. VOLUME-Taste ⑫ an, um die Lautstärkefunktion für die Begleitung zu aktivieren. Damit erscheint der gegenwärtige Lautstärkewert für die Begleitung auf dem LED-Display.

2. Senken oder Erhöhen der Lautstärke

Drücken Sie die + oder - PARAMETER CHANGE-Taste ⑩, um die Lautstärke der Begleitung zu erhöhen bzw. zu senken. Der Lautstärkewert kann zwischen 0 und 5 variiert werden. Bei 5 ist die Begleitung am lautesten, während sie bei 0 verstummt.

2. Augmenter ou diminuer le tempo.

Presser la touche de changement de paramètre + ou - ⑩ pour respectivement augmenter ou diminuer le tempo. Ce paramètre peut être varié entre -19 et 19, -19 étant le plus lent et 19 le plus rapide. Un réglage de 0 correspondant à un tempo de 120 temps par minute.

* Si vous arrêtez le rythme et commutez sur un style différent, le tempo interne pour ce style sera automatiquement sélectionné. Si vous reprenez le rythme en utilisant le même style, cependant, le tempo que vous avez programmé est maintenu.

* Si vous commutez sur un style différent alors que l'accompagnement du rythme est lu, le tempo et le style d'origine seront maintenus.

Ajustement du volume de l'accompagnement

Cette fonction vous permet d'ajuster le volume de l'accompagnement sans affecter le volume des notes jouées sur le clavier.

1. Presser la touche de changement de paramètre ACCOMP. VOLUME.

Presser la touche de changement de paramètre ACCOMP. VOLUME ⑫ pour régler le mode de volume de l'accompagnement. Le réglage du paramètre de volume d'accompagnement actuel sera indiqué sur l'affichage DEL.



2. Augmenter ou diminuer le volume.

Presser la touche de changement de paramètre + ou - ⑩ pour respectivement augmenter ou diminuer le volume de l'accompagnement. Le paramètre du volume peut être varié entre 0 et 5. Le réglage 5 produit le volume d'accompagnement le plus fort et le réglage 1, le plus faible. Un réglage 0 coupe l'accompagnement.

2. Aumente o reduzca el tempo

Presione el botón de ajuste de parámetros ⑩ + o - para aumentar o reducir el tempo, respectivamente. El parámetro del tempo puede cambiarse entre -19 y 19, siendo -19 el tempo más lento y 19 el más rápido. El valor 0 corresponde a 120 tiempos por minuto.

* Si usted detiene el ritmo y cambia a otro estilo, la unidad seleccionará automáticamente el tempo interno para el nuevo estilo. Si en cambio reanuda la interpretación usando el mismo estilo, será mantenido el tempo seleccionado inicialmente.

* Si usted cambia a otro estilo mientras el acompañamiento rítmico está tocando, será mantenido el tempo del estilo inicial.

Ajuste del volumen de acompañamiento

Esta función le permite ajustar el volumen del acompañamiento sin afectar el nivel de las notas tocadas en el teclado.

1. Presione el botón de volumen de acompañamiento (ACCOMP. VOLUME).

Presione el botón ACCOMP. VOLUME ⑫ para establecer el modo de ajuste de volumen de acompañamiento. El valor actual de este parámetro aparecerá en el visualizador LED.

2. Aumente o reduzca el volumen.

Presione el botón de ajuste de parámetros ⑩ + o - para aumentar o reducir, respectivamente, el volumen del acompañamiento. Este valor puede variarse entre 0 y 5. El ajuste 5 produce el máximo volumen de acompañamiento, y el 1 el mínimo. En 0, el acompañamiento es silenciado por completo.

Adding Fill-ins

Pressing any one of the three INTRO/FILL IN buttons ② adds an intro or variation (fill in) to the rhythm pattern. The fill-ins are different for each accompaniment style, so try them out to get a feel for their sound. To use one of the variations as an introduction, press the appropriate INTRO /FILL IN button while the rhythm is stopped, then start the rhythm accompaniment. Normal accompaniment playback will begin when the introduction has ended.

Hinzufügen von Fill-ins

Durch Drücken von einer der drei INTRO/FILL IN-Tasten ② wird dem Rhythmuspiel ein Intro (Auftakt) oder ein Fill-in (Zwischenspiel) gegeben. Jeder der Begleitstile weist verschiedene Fill-ins auf. Probieren Sie sie deshalb aus, um ein Feeling für sie zu entwickeln. Um eine dieser Rhythmusvariationen als Intro zu verwenden, drücken Sie die entsprechende INTRO/FILL IN-Taste während der Rhythmus gestoppt ist und starten dann die Begleitung.

Nach Ende des Vortakts (intro) beginnt die normale Begleitung.

Addition de remplissages

Une pression sur l'une des trois touches INTRO FILL/IN ② ajoute une introduction ou une variation (remplissage) à la forme de rythme. Les remplissages sont différents pour chaque style d'accompagnement, ainsi, le mieux est de les essayer pour avoir une idée de leur son. Pour utiliser une des variations comme introduction, presser la touche INTRO/FILL IN alors que le rythme est arrêté puis commencer l'accompagnement rythmique.

La lecture d'accompagnement normale commencera quand l'introduction est terminée.

Agregado de rellenos

Al presionar cualquiera de los tres botones de introducción y relleno (INTRO/FILL IN, ②), la unidad ejecuta una introducción o variación (relleno) de la figura rítmica. Los rellenos son diferentes para cada estilo de acompañamiento. Pruébelos para darse una idea de cómo suenan. Para usar una de las variaciones como introducción, presione el botón INTRO/FILL IN apropiado cuando el ritmo esté detenido, y active luego el acompañamiento rítmico.

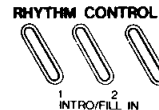

Note: Since style no. 43 (BAROQUE) does not have a rhythm part, a rhythm-only start cannot be produced. The same applies to fill-in intros.

Hinweis: Da der Stil Nr. 43 (Barock) keine Schlagzeugbegleitung aufweist, kann das Spiel nicht mit der Begleitung begonnen werden. Ebenso können weder Auftakt (intro) noch Zwischenspiel erzeugt werden.

Remarque: Du fait que le style n° 43 (BAROQUE) n'a pas de partie rythmique, une mise en marche de rythme seulement ne peut être produite. La même chose s'applique aux introductions de remplissage.

Nota: Puesto que el estilo número 43 (BARROCO) no tiene una parte de ritmo, no permite la ejecución de un comienzo de ritmo solo. Lo mismo se aplica a introducciones de relleno.

Automatic Accompaniment

The SHS-10 offers a number of automatic accompaniment options that you can play along with to create the sound of a one-man band.

Auto Bass Chord

This mode automatically generates rhythm, bass and chord accompaniment in the selected style according to a chord progression you play on the SHS-10 keyboard.

1. Select the Desired Accompaniment Style

Select the style of accompaniment you wish to use from the 25 choices available in the same way as described in the "Selecting and Using a Rhythm Accompaniment" section on page 15.

2. Select the Auto Bass Chord Mode

Press the AUTO BASS CHORD mode select button ⑧.

3. Start or Synchro Start the Accompaniment

If you press the START/STOP button ②, the rhythm (drums/percussion) portion of the accompaniment will begin playing without bass and chords. If you press the SYNCHRO START/ENDING button ③, no sound will be produced until you play on the keyboard.

Automatische Begleitung

Das SHS-10 bietet eine Reihe von automatischen Begleitfunktionen, mit deren Hilfe Sie eine Band simulieren können.

Auto-Baß/Akkordfunktion (AUTO BASS CHORD)

Diese Funktion erzeugt Schlagzeug und Baßbegleitung entsprechend dem gewählten Rhythmusstil und spielt die von Ihnen angeschlagenen Akkorde in diesem Rhythmus.

1. Wählen Sie den Rhythmusstil

Wählen Sie entsprechend dem Abschnitt "Wahl und Einsatz der Schlagzeugbegleitung" auf Seite 15 eine der 25 Rhythmusarten.

2. Aktivieren Sie die Auto-Baß/Rhythmusfunktion

Drücken Sie die AUTO BASS CHORD-Taste ⑧.

3. Starten Sie die Begleitung

Falls Sie die Begleitung mit der START/STOP-Taste ② auslösen, beginnen Schlagzeug und Percussion ohne Baß und Akkorde zu spielen. Wenn Sie die SYNCHRO START/ENDING-Taste ③ zum Starten antippen, beginnt die Begleitung erst nach Anschlagen eines Akkords auf dem Manual.

Accompagnement automatique

Le SHS-10 offre de nombreuses options d'accompagnement automatique sur lesquelles vous pouvez jouer pour créer le son d'un "homme-orchestre".

Accords des basses automatique

Ce mode génère automatiquement l'accompagnement rythmique, des basses et des accords dans le style sélectionné selon une suite d'accords que vous jouez sur le SHS-10.

1. Sélectionner le style d'accompagnement voulu.

Sélectionner le style d'accompagnement que vous voulez utiliser parmi les 25 choix à votre disposition, de la manière décrite dans la section "Sélection et utilisation d'un accompagnement rythmique", page 15.

2. Sélectionner le mode d'accords des basses automatiques

Presser la touche de sélection de mode AUTO BASS CHORD ⑧.

3. Débuter l'accompagnement de la manière ordinaire ou avec la synchronisation.

Si vous pressez la touche START/STOP d'accompagnement ②, la portion de rythme (tambours/percussions) de l'accompagnement commencera à être jouée dans les basses et les accords. Si vous pressez la touche d'accompagnement SYNCHRO START/ENDING ③, aucun son ne sera produit jusqu'à ce que vous jouiez sur le clavier.

Acompañamiento automático

El SHS-10 ofrece un número de opciones de acompañamiento que le permitirán crear el sonido de un completo grupo musical.

Contrabajo y acordes automáticos

Este modo genera automáticamente un acompañamiento de ritmo, contrabajo y acordes, en el estilo seleccionado y de acuerdo a la progresión armónica tocada en el teclado del SHS-10.

1. Seleccione el estilo de acompañamiento.

Seleccione el estilo de acompañamiento deseado entre los 25 disponibles, del modo descrito en la sección "Selección y empleo del acompañamiento rítmico" en la página 15.

2. Seleccione el modo de contrabajo y acordes automáticos

Presione el botón selector del modo de contrabajo y acordes automáticos (AUTO BASS CHORD, ⑧).

3. Comience el acompañamiento.

Si presiona el botón comienzo/parada del acompañamiento (START/STOP, ②) la porción de ritmo (batería/percusion) del acompañamiento arrancará sin contrabajo ni acordes. Si en cambio presiona el botón de comienzo/final sincronizado de acompañamiento (SYNCHRO START/ENDING, ③) no será emitido ningún sonido hasta que comience a tocar.



4. Play a Chord

The SHS-10 Auto Bass Chord accompaniment system requires you to play a three-note or four-note chord in order to compute and play an appropriate accompaniment pattern. The SHS-10 recognizes and will create accompaniment based on the following chord types in the Auto Bass Chord mode:

Major	1 - 3 - 5
Minor	1 - 3b - 5
Seventh	1 - 3 - 5 - 7b or 1 - 3 - 7b
Minor seventh	1 - 3b - 5 - 7b or 1 - 3b - 7b
Major seventh	1 - 3 - 5 - 7 or 1 - 3 - 7
Minor seventh flat-five	1 - 3b - 5b - 7b or 1 - 3b - 5b
Seventh sustained fourth	1 - 4 - 5 - 7b
Augmented	1 - 3 - 6b
Diminished	1 - 3b - 5b - 6
Minor major seventh	1 - 3b - 5 - 7

In the case of augmented and diminished chords, the root (1st degree) of the chord must be the lowest note played on the keyboard. Combinations of notes other than those listed above will be ignored.

As soon as you play a chord the Auto Bass Chord system will begin playing an accompaniment based on that chord and the selected accompaniment style. Simply play different chords at the appropriate times to create any desired chord progression.

5. Stop or Add an Ending to the Accompaniment

Press the START/STOP button (22) to simply stop the accompaniment, or the SYNCHRO START/ENDING button (23) to add an ending. This applies to all automatic accompaniment modes.

4. Schlagen Sie einen Akkord an

Bei der Auto-Baß/Rhythmusfunktion des SHS-10 müssen Sie einen Akkord aus 3 oder 4 Noten anschlagen, damit das entsprechende Begleitmuster ermittelt und gespielt werden kann. Das SHS-10 erkennt die folgenden Akkorde und kann auf deren Basis mit der AUTO BASS CHORD-Funktion eine gesamte Rhythmusgruppen kreieren:

Dur	1 - 3 - 5
Moll	1 - 3b - 5
Septimenakkord	1 - 3 - 5 - 7b oder 1 - 3 - 7b
Moll-Septimenakkord	1 - 3b - 5 - 7b oder 1 - 3b - 7b
Dominant-Septimenakkord	1 - 3 - 5 - 7 oder 1 - 3 - 7
Moll _{7/b5}	1 - 3b - 5b - 7b oder 1 - 3b - 5b
Septime mit ausgehaltener Quarte	1 - 4 - 5 - 7b
Erhöht	1 - 3 - 6b
Vermindert	1 - 3b - 5b - 6
Dominant-Septimenakkord für Moll	1 - 3b - 5 - 7

Im Falle von verminderten oder erhöhten Akkorden muß deren Grundton die tiefste angeschlagene Note darstellen. Kombinationen von anderen Noten, als angegeben, werden ignoriert.

Sobald Sie einen Akkord anschlagen, wird dieser zusammen mit Baß und Rhythmusbegleitung im gleichen Rhythmus gespielt. Schlagen Sie einfach an bestimmten Taktschlägen einen neuen Akkord an, um eine Akkordfolge mit voller Begleitung zu bekommen.

5. Stoppen Sie die Begleitung oder fügen Sie eine Schlußsequenz an

Drücken Sie die START/STOP-Taste (22), um die Begleitung direkt zu stoppen, oder aber fügen Sie durch Antippen SYNCHRO START/STOP-Taste (23) einen "Abschluß-schnörkel" an. Dies trifft auf alle automatischen Begleitfunktionen zu.

4. Jouer un accord.

Le système d'accompagnement des accords de basses automatiques du SHS-10 requiert que vous jouiez un accord de trois ou quatre notes pour analyser et jouer une forme d'accompagnement adéquate. Le SHS-10 reconnaît et créera un accompagnement basé sur les types d'accords suivants, dans le mode des accords des basses:

Majeur	1 - 3 - 5
Mineur	1 - 3b - 5
Septième	1 - 3 - 5 - 7b ou 1 - 3 - 7b
Septième mineure	1 - 3b - 5 - 7b ou 1 - 3b - 7b
Septième majeure	1 - 3 - 5 - 7 ou 1 - 3 - 7
Septième mineure/cinquième bémol	1 - 3b - 5b - 7b ou 1 - 3b - 5b
Septième/quatrième soutenue	1 - 4 - 5 - 7b
Augmenté	1 - 3 - 6b
Diminué	1 - 3b - 5b - 6
Septième majeure mineure	1 - 3b - 5 - 7

Dans le cas des accords augmentés et diminués, la source (1er degré) de l'accord doit être la note la plus basse jouée sur le clavier. Les combinaisons des notes qui ne sont pas dans la liste ci-dessus seront ignorées.

Aussitôt que vous jouez un accord, le système d'accords des basses automatiques commencera à jouer un accompagnement basé sur cet accord et le style d'accompagnement sélectionné. Il suffit de jouer des accords différents à des moments appropriés pour créer une progression d'accords voulue.

5. Arrêter ou ajourter une fin d'accompagnement.

Presser la touche START/STOP d'accompagnement (22) pour arrêter simplement l'accompagnement ou la touche SYNCHRO START/ENDING (23) pour ajouter une fin. Ceci s'applique à tous les modes d'accompagnement automatique.

4. Toque un acorde.

El sistema de acompañamiento de contrabajo y acordes automáticos del SHS-10 le requiere tocar un acorde de tres o cuatro notas a fin de computar y tocar una figura de acompañamiento apropiada. El SHS-10 reconocerá los siguientes tipos de acorde, creando el acompañamiento correspondiente:

Mayor	1 - 3 - 5
Menor	1 - 3b - 5
Séptima	1 - 3 - 5 - 7b o 1 - 3 - 7b
Menor séptima	1 - 3b - 5 - 7b o 1 - 3b - 7b
Séptima mayor	1 - 3 - 5 - 7 o 1 - 3 - 7
Menor séptima quinta disminuída	1 - 3b - 5b - 7b o 1 - 3b - 5b
Séptima cuarta aumentada	1 - 4 - 5 - 7b
Aumentado	1 - 3 - 6b
Disminuído	1 - 3b - 5b - 6
Menor séptima mayor	1 - 3b - 5 - 7

En el caso de acordes aumentados y disminuídos, la base (primera nota) del acorde debe ser la nota más grave tocada en el teclado. Otras combinaciones de notas no incluidas en la lista de arriba serán ignoradas.

No bien usted toque un acorde, el sistema de contrabajo y acordes automáticos comenzará el acompañamiento basado en ese acorde y en el estilo de acompañamiento seleccionado. Simplemente toque diferentes acordes en los momentos apropiados para crear cualquier progresión armónica deseada.

5. Detenga el acompañamiento o agregue un final.

Presione el botón de comienzo/parada del acompañamiento (START/STOP, (22)) para detener simplemente el acompañamiento, o el botón de comienzo/final sincronizado de acompañamiento (SYNCHRO START/ENDING, (23)) para agregar un final. Esto se aplica a todos los modos de acompañamiento automático.

- * Use the INTRO/FILL IN buttons ② to add different variations to the accompaniment.
- * The tempo of the accompaniment can be changed as described in the "Adjusting the Tempo" section on page 17.
- * The volume of the accompaniment can be changed as described in the "Adjusting the Accompaniment Volume" section on page 18.
- * The entire accompaniment may be tuned or transposed as described in the "Tuning" and "Transposing to a Different Key" sections on page 11.

Auto Bass Chord with Melody

Operation of the MELODY ON A. B. C. mode is virtually identical to the AUTO BASS CHORD mode except that it allows you to play a melody line on the keyboard while the automatic accompaniment is playing. Begin by pressing the MELODY ON A. B. C. mode selector ⑦ instead of the AUTO BASS CHORD mode selector, then continue from step 3 outlined for Auto Bass Chord operation, above. You can play a single-note melody or lead line over the Auto Bass Chord accompaniment, and change accompaniment chords by playing a three or four-note chord in the same way as for the Auto Bass Chord mode. The accompaniment chord will change as soon as you play an appropriate chord on the keyboard, but the actual notes played on the keyboard will not sound. Any voice can be selected for the melody line using the voice selection procedure described on page 9.

- * Mit den RHYTHM CONTROL INTRO/FILL IN-Tasten ② können Sie die Begleitung variieren.
- * Das Tempo der Begleitung kann wie unter "Einstellung des Tempos" auf Seite 17 beschrieben, geändert werden.
- * Die Lautstärke der Begleitung kann entsprechend "Einstellung der Lautstärke der Begleitung" auf Seite 18 verändert werden.
- * Die gesamte Begleitung kann entsprechend den Erklärungen unter "Einstimmen" und "Transponierung" auf Seite 11 unterschiedlich gestimmt oder transponiert werden.

Melodiespiel mit automatischer Begleitung (MELODY ON A. B. C.)

Die MELODY ON A. B. C.-Funktion ist praktisch mit der AUTO BASS CHORD-Funktion identisch. Allerdings spielen Sie hierbei die Melodie zu einer wiedergegebenen Begleitung aus Akkorden, Schlagzeug und Baß. Drücken Sie zunächst MELODY A. B. C. ⑦ anstatt der AUTO BASS CHORD-Taste und gehen Sie dann zu Schritt 3 von "Auto-Baß/Akkordspiel" über. Sie können nun eine 1-notige Melodie oder Solophrase zur automatischen Baß/Akkordbegleitung spielen. Wenn Sie den Begleitakkord wechseln wollen, schlagen Sie wie beim Auto-Baß/Akkordspiel einen drei- oder viernotigen Akkord an, wodurch sich der Begleitakkord ändert. Allerdings wird Ihr Anschlagen des Akkords nicht direkt wiedergegeben. Für Ihre Melodie können Sie mit dem auf Seite 9 beschriebenen Abrufverfahren eine beliebige Stimme wählen.

- * Utiliser les touches RHYTHM CONTROL INTRO/FILL IN ② pour ajouter diverses variations à l'accompagnement.
- * Le tempo de l'accompagnement peut être changé comme indiqué dans la section "Ajustement du tempo", page 17.
- * Le volume de l'accompagnement peut être changé comme indiqué dans la section "Ajustement du volume de l'accompagnement", page 18.
- * L'accompagnement entier peut être accordé ou transposé comme décrit dans les sections "Accord du son" et "Transposition sur une clé différente", page 11.

Accords des basses automatiques avec mélodie

Le fonctionnement du mode MELODY ON A. B. C. est pratiquement identique à celui du mode AUTO BASS CHORD sauf qu'il vous permet de jouer une ligne mélodique sur le clavier alors que l'accompagnement automatique est joué. Commencer par presser le sélecteur de mode MELODY ON A. B. C. ⑦ au lieu du sélecteur de mode AUTO BASS CHORD, puis continuer à partir de l'étape 3 décrite ci-dessus dans le fonctionnement des accords des basses automatiques. Vous pouvez jouer une mélodie à une note ou une ligne maîtresse sur l'accompagnement des accords de basses automatiques et changer les accords d'accompagnement en jouant un accord à trois ou quatre notes de la même manière que pour le mode d'accord des basses automatiques. L'accord d'accompagnement sera changé aussitôt que vous jouez un accord approprié sur le clavier mais les notes réelles jouées sur le clavier ne s'entendront pas. Toute voix peut être sélectionnée pour la ligne de mélodie en utilisant le processus de sélection de voix décrit page 9.

- * Use los botones de introducción y relleno (RHYTHM CONTROL INTRO/FILL IN, ②) para agregar diferentes variaciones al acompañamiento.
- * El tempo del acompañamiento puede cambiarse del modo descrito en la sección "Ajuste del tempo" en la página 17.
- * El volumen del acompañamiento puede cambiarse del modo descrito en la sección "Ajuste del volumen de acompañamiento" en la página 18.
- * El acompañamiento puede afinarse o transponerse en su totalidad del modo descrito en las secciones "Afinación" y "Transposición a otra clave" en la página 11.

Contrabajo y acordes automáticos con melodía

El modo de melodía es prácticamente igual al de contrabajo y acordes automáticos, salvo que le permite ejecutar una melodía en el teclado mientras el acompañamiento automático está tocando. Primero presione el selector de modo de contrabajo y acordes automáticos con melodía (MELODY A. B. C. ⑦) en vez del selector AUTO BASS CHORD, y luego continúe a partir del paso 3 de las instrucciones para el modo de contrabajo y acordes automáticos. Podrá tocar una melodía de una sola nota sobre el acompañamiento, y cambiar de acorde tocando un acorde de tres o cuatro notas de la misma manera que en el modo usual de contrabajo y acordes automáticos. El acorde de acompañamiento cambiará no bien toque el nuevo acorde en el teclado, pero las notas tocadas no sonarán. Para la melodía puede escogerse cualquier voz, utilizando el procedimiento de selección de voz descrito en la página 9.



Auto Bass

If you want the SHS-10 to produce only a rhythm pattern and bass line for accompaniment – letting you play the chords yourself – begin by pressing the AUTO BASS mode select button ⑥, then carry on from step 3 of the procedure described for Auto Bass Chord. You play the chords, and the SHS-10 will accompany you with a perfect bass line and rhythm pattern. In this mode you can play up to five notes simultaneously on the SHS-10 keyboard. Any voice can be selected for playing chords using the voice selection procedure described on page 9.

Auto-Baß/Rhythmusfunktion (AUTO BASS)

Falls das SHS-10 nur eine automatische Baß- und Schlagzeugbegleitung spielen soll und Sie die Akkorde selbst spielen wollen, müssen Sie zunächst die AUTO BASS-Taste ⑥ drücken. Gehen Sie dann zu Schritt 3 unter "Auto-Baß/Akkordfunktion" über. Sie spielen nun die Akkorde, während das SHS-10 Ihnen eine perfekte Baß- und Schlagzeugbegleitung liefert. In dieser Betriebsart können bis zu 5 Noten gleichzeitig ertönen. Natürlich können Sie für Ihr Akkordspiel entsprechend der auf Seite 9 beschriebenen Stimmenwahl eine beliebige Stimme abrufen.

Basses automatiques

Si vous voulez que le SHS-10 ne produise qu'une forme de rythme et une ligne de basses pour l'accompagnement, ce qui vous permet de jouer les accords vous-même, commencer par presser la touche de sélection de mode AUTO BASS ⑥, puis procéder à partir de l'étape 3 décrite pour les accords de basses automatiques. Vous jouez les accords et le SHS-10 vous accompagnera avec une forme parfaite de ligne de basses et de rythme. Dans ce mode, vous pouvez jouer jusqu'à cinq notes simultanément sur le clavier du SHS-10. Toute voix peut être sélectionnée pour jouer les accords en utilisant le procédé de sélection de voix décrit page 9.

Contrabajo automático

Si desea que el SHS-10 produzca solamente una figura rítmica y una línea de contrabajo como acompañamiento, permitiéndole tocar los acordes usted mismo, presione el botón selector del modo de contrabajo automático (AUTO BASS, ⑥) y luego continúe a partir del paso 3 del procedimiento descrito para el modo de contrabajo y acordes automáticos. Usted toca los acordes, y el SHS-10 le acompaña con una perfecta línea de contrabajo y ritmo. En este modo es posible tocar hasta cinco notas simultáneamente en el teclado del SHS-10. Para los acordes puede escogerse cualquier voz, mediante el procedimiento de selección de voz descrito en la página 9.



Auto Chord

This mode offers yet another accompaniment option: chords and rhythm pattern only with no bass line. Begin by pressing the AUTO CHORD mode select button ⑤, then carry on from step 3 of the procedure described for Auto Bass Chord. The root of the chord is produced the instant you play an appropriate chord on the keyboard. In the Auto Chord mode you can play single notes using any selected voice on the keyboard – so you can supply your own original bass line.

Auto-Akkordfunktion (AUTO CHORD)

Mit dieser Funktion können Sie Ihre eigenen Baßlinien zu einer automatischen Schlagzeug/Akkordbegleitung spielen. Drücken Sie zuerst die AUTO CHORD-Taste ⑤ und gehen Sie dann zu Schritt 3 unter "Auto-Baß/Akkordfunktion" über. Durch Anschlagen einer Taste erzeugen Sie den Grundton, anhand dessen das SHS10 automatisch den entsprechenden Akkord erzeugt. Sie können dazu selbstverständlich eine beliebige Stimme des SHS-10 verwenden, um Ihre eigene Baßlinie mit automatischer Akkordbegleitung zu spielen.

Accords automatiques

Ce mode offre encore une autre option d'accompagnement: une forme d'accords et de rythme uniquement, sans ligne de basses. Commencer par presser la touche de sélection de mode AUTO CHORD ⑤ puis procéder à partir de l'étape 3 du processus décrit pour les accords de basses automatiques. La base de l'accord est produite dès l'instant que vous jouez un accord approprié sur le clavier. En mode d'accords automatiques, vous pouvez jouer des notes simples en utilisant toute voix sélectionnée sur le clavier, ainsi vous pouvez fournir votre propre ligne de basses originales.

Acordes automáticos

Este modo le ofrece otra opción más de acompañamiento: Acordes y ritmo solamente, sin línea de contrabajo. Presione el botón selector del modo de acordes automáticos (AUTO CHORD, ⑤), y continúe a partir del paso 3 del procedimiento descrito para el modo de contrabajo y acordes automáticos. En el instante en que toque un acorde apropiado en el teclado, será generada la base del mismo. En el modo de acordes automáticos, es posible tocar notas separadas empleando cualquier voz del teclado, permitiéndole tocar la línea de contrabajo usted mismo.



Single-finger Auto Bass Chord

This super-easy auto-accompaniment feature lets you produce chord accompaniment without actually having to play chords. A single finger lets you create any major chord, while two or three fingers are used to create minor, seventh and minor-seventh chords – but you don't need to use the actual chord fingerings.

1. Select the desired accompaniment style.
2. Press the SINGLE FINGER A. B. C. mode select button ④.

Automatische Einfinger-Akkord/Baßbegleitung (SINGLE FINGER A. B. C.)

Diese Funktion ist hauptsächlich für Anfänger. Sie können mit einem Finger Durakkorde erzeugen, während Sie mit zwei oder drei Fingern Moll-, Septimen- und Moll-Septimenakkorde spielen können, ohne die tatsächlichen Noten anschlagen zu müssen.

1. Wählen Sie einen Rhythmusstil.
2. Drücken Sie dann die SINGLE FINGER A. B. C.-Taste ④.

Accords des basses automatiques à un seul doigt

Cette caractéristique d'accompagnement automatique super facile vous permet de produire un accompagnement d'accords sans avoir à les jouer. Un seul doigt vous permet de créer tout accord majeur et deux ou trois doigts suffisent pour créer des accords mineurs, septième et septième mineurs, mais vous n'avez pas besoin d'utiliser le doigté réel de l'accord.

1. Sélectionner le style d'accompagnement voulu.
2. Presser la touche de sélection de mode SINGLE FINGER A. B. C. ④.

Contrabajo y acordes automáticos a un solo dedo

Esta función extremadamente fácil de usar le permite producir un acompañamiento completo sin tener que tocar acordes. Con un solo dedo puede crear cualquier acorde mayor. Acordes menores, séptima y menor séptima requieren dos o tres dedos, pero sin tener que emplear la digitación correcta.

1. Seleccione el estilo de acompañamiento.
2. Presione el botón selector del modo de contrabajo y acordes automáticos con un solo dedo (SINGLE FINGER A, B, C; ④).



3. Press either the START/STOP ② or SYNCHRO START/ENDING ③ button.
4. Play the desired chords as described below:

3. Tippen Sie dann entweder die START/STOP ② oder die SYNCHRO START/ENDING-Taste ③ an.
4. Spielen Sie nun die Akkorde, wie unten erklärt.

3. Presser soit la touche d'accompagnement START/STOP ② soit SYNCHRO START/ENDING ③.
4. Jouer les accords voulus comme décrit ci-dessous:

3. Presione el botón de comienzo/parada del acompañamiento (START/STOP. ②) o el de comienzo/final sincronizado del acompañamiento (SYNCHRO START/ENDING, ③).
4. Toque los acordes deseados, del siguiente modo:

For a C major chord:
C-Durakkord:
Accord de do majeur:
Para un acorde de Do mayor:

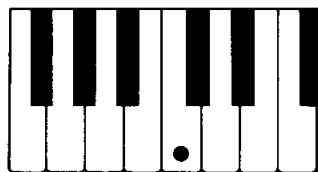

Simply press the C key.
C-Taste anschlagen.
Presser simplement la touche de do.
Simplemente presione la tecla Do.

For a C minor chord:
C-Mollakkord:
Accord de do mineur:
Para un acorde de Do menor:

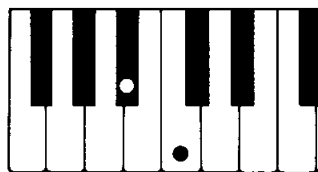

Press the C key and any black key to the left of it.
C-Taste und eine beliebige schwarze Taste links davon anschlagen.
Presser la touche de do et toute touche noire se trouvant sur sa gauche.
Presione la tecla Do y cualquier tecla negra a su izquierda.

For a C seventh chord:
C-Septimenakkord:
Accord de do septième:
Para un acorde de Do séptima:

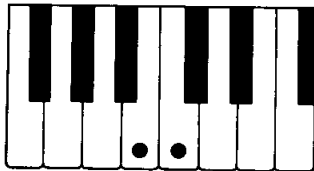

Press the C key and any white key to the left of it.
C-Taste und eine beliebige weiße Taste links davon anschlagen.
Presser la touche de do et toute touche blanche se trouvant sur sa gauche.
Presione la tecla Do y cualquier tecla blanca a su izquierda.

For a C minor seventh chord:
Cm-Septimenakkord:
Accord de do septième mineur:
Para un acorde de Do menor séptima:

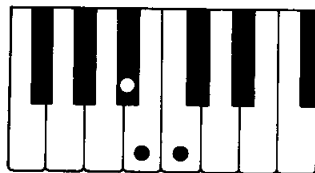

Press the C key as well as one white key and one black key to the left of it.
C-Taste und eine beliebige schwarze sowie weiße Taste links davon anschlagen.
Presser la touche de do et une touche blanche ainsi qu'une touche noire se trouvant sur sa gauche.
Presione la tecla Do junto con una tecla blanca y una negra a su izquierda.

The Chord Sequencer Akkord-Sequencer

The SHS-10 is the ultimate in automatic accompaniment. It automatically plays a full chord progression in the selected style, over which you can play a lead line in any selected voice. You can even program your own chord progressions.

The chord sequencer has three "banks" which can be played by pressing the chord sequencer 1, 2 or 3 PLAY buttons (18). The three banks are initially programmed with the following chord progression:

PLAY 1: (FILL IN 1) C₇ | F₇ | C₇ | (FILL IN 3) F₇ ||

PLAY 2: (FILL IN 1) C₇ | F₇ | C₇ | C₇ |
| F₇ | F₇ | C₇ | C₇ |
| G₇ | F₇ | C₇ | (FILL IN 1) G₇ ||

PLAY 3: C | C | Am | Am |
| Dm₇ | Dm₇ | G₇ | G₇ ||

Playing a Recorded Chord Sequence

1. Select the Desired Accompaniment Style

Select the style of accompaniment you wish to use from the 25 choices available in the same way as described in the "Selecting and Using a Rhythm Accompaniment" section on page 15.

2. Start Chord Sequence Playback

Press either the PLAY 1, PLAY 2 or PLAY 3 button (18) to begin playback of the chord sequence.

Das SHS-10 bietet auch eine vollautomatische Begleitung. Es spielt automatisch eine ganze Akkordfolge im gewählten Rhythmusstil, während Sie das Solo mit einer beliebigen Stimme spielen. Sie können sogar Ihre eigenen Akkordfolgen eingeben.

Der Akkord-Sequencer weist drei "Speicherbanken" auf, deren Inhalte jeweils durch Drücken von PLAY 1, 2, oder 3 (18) wiedergegeben werden. Die drei Banken sind mit den nachstehenden Akkordfolgen vorprogrammiert:

PLAY 1: (FILL IN 1) C₇ | F₇ | C₇ | (FILL IN 3) F₇ ||

PLAY 2: (FILL IN 1) C₇ | F₇ | C₇ | C₇ |
| F₇ | F₇ | C₇ | C₇ |
| G₇ | F₇ | C₇ | (FILL IN 1) G₇ ||

PLAY 3: C | C | Am | Am |
| Dm₇ | Dm₇ | G₇ | G₇ ||

Spielen einer aufgezeichneten Akkordfolge

1. Wählen Sie den Rhythmusstil

Wählen Sie entsprechend dem Abschnitt "Wahl und Einsatz der Schlagzeugbegleitung" auf Seite 15 eine der 25 Rhythmusarten.

2. Starten Sie die Wiedergabe der Akkordfolge

Drücken Sie dazu entweder PLAY 1, PLAY 2 oder PLAY 3 (18), wonach die Akkordfolge wiedergegeben wird.

Le séquenceur d'accords

Le SHS-10 est l'instrument ultime en accompagnement automatique. Il joue automatiquement une progression complète d'accords dans le style sélectionné, sur laquelle vous pouvez jouer une ligne maitresse dans toute voix sélectionnée. Vous pouvez même programmer vos propres progressions d'accords.

Le séquenceur d'accords a trois "banques" qui peuvent être jouées en pressant les touches 1, 2 ou 3 PLAY (18). Les trois banques sont à l'origine programmées avec les progressions d'accords suivantes:

PLAY 1: (REMPLISSAGE 1) do 7 | fa 7 | do 7 | (REMPLISSAGE 3) fa 7 ||

PLAY 2: (REMPLISSAGE 1) do 7 | fa 7 | do 7 | do 7 |
| fa 7 | fa 7 | do 7 | do 7 |
| sol 7 | fa 7 | do 7 | (REMPLISSAGE 1) sol 7 ||

PLAY 3: do | do | la m | la m |
| ré m 7 | ré m 7 | sol 7 | sol 7 ||

Jeu d'une suite d'accords enregistrés

1. Sélectionner le style d'accompagnement voulu.

Sélectionner le style d'accompagnement que vous voulez utiliser parmi les 25 à votre disposition, de la manière décrite dans la section "Sélection et utilisation d'un accompagnement rythmique", page 15.

2. Commencer la lecture de la suite d'accords.

Presser l'une des touches PLAY 1, PLAY 2 ou PLAY 3 (18) pour débiter la lecture de la suite d'accords.

El secuenciador de acordes

El SHS-10 es lo máximo en acompañamiento automático. Es capaz de tocar una progresión armónica completa en el estilo seleccionado, sobre la cual usted puede tocar una línea melódica en cualquier voz escogida. Hasta le permite programar sus propias progresiones armónicas.

El secuenciador de acordes tiene tres "bancos" que pueden ejecutarse presionando los botones de reproducción de progresiones melódicas (PLAY, (18)) 1, 2 o 3. Inicialmente, los tres bancos están programados con las siguientes progresiones:

PLAY 1: (RELLENO 1) C₇ | F₇ | C₇ | (RELLENO 3) F₇ ||

PLAY 2: (RELLENO 1) C₇ | F₇ | C₇ | C₇ |
| F₇ | F₇ | C₇ | C₇ |
| G₇ | F₇ | C₇ | (RELLENO 1) G₇ ||

PLAY 3: C | C | Am | Am |
| Dm₇ | Dm₇ | G₇ | G₇ ||

Reproducción de una progresión armónica registrada

1. Seleccione el estilo de acompañamiento. Seleccione el estilo deseado entre los 25 disponibles, del modo descrito en la sección "Selección y empleo del acompañamiento rítmico" en la página 15.

2. Comience la reproducción de la progresión armónica.

Presione el botón PLAY 1, PLAY 2 o PLAY 3 (18) para comenzar la reproducción de la progresión armónica.

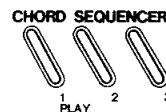

3. Play Along on the Keyboard

You can select any of the SHS-10's 25 voices to play a lead line on the keyboard while the chord sequence is playing.

4. Stop or Add an Ending to the Chord Sequence

The initially programmed chord sequences will play back continually until stopped. Press the START/STOP button (22) to simply stop the chord sequence or the SYNCHRO START/ENDING button (23) to add an ending.

* Use the INTRO/FILL IN buttons (24) to add different variations to the chord sequence.

* The tempo of the chord sequence can be changed as described in the "Adjusting the Tempo" section on page 17.

* The volume of the chord sequence can be changed as described in the "Adjusting the Accompaniment Volume" section on page 18.

* The entire accompaniment and lead line may be tuned or transposed as described in the "Tuning" and "Transposing to a Different Key" sections on pages 10 and 11.

* A different chord sequence can be directly selected during playback by simply pressing a different chord sequence PLAY button. The newly selected sequence will begin playing from the first beat of the next measure.

* During chord sequence playback you can select the AUTO BASS or AUTO CHORD mode to produce a bass and rhythm or chord and rhythm sequence.

3. Spielen Sie nun das Solo dazu

Um das Solo zur Akkordfolge zu spielen, können Sie eine beliebige der 25 Stimmen des SHS-10 abrufen.

4. Stoppen Sie die Akkordfolge oder fügen Sie einen Abschlussschnörkel an

Die Wiedergabe der vorprogrammierten Akkordfolge setzt sich fort, bis Sie sie stoppen. Drücken Sie dazu entweder die START/STOP-Taste (22), um die Akkordbegleitung direkt zu stoppen, oder aber tippen Sie SYNCHRO START/ENDING (23) an, um einen rhythmischen Abschluß zu bekommen.

* Variieren Sie durch Drücken der INTRO/FILL IN-Tasten (24) die Begleitung.

* Das Tempo der Akkordfolge kann entsprechend "Einstellung des Tempos" auf Seite 17 verändert werden.

* Sie können die Lautstärke der Begleitung entsprechend dem Abschnitt "Einstellung der Lautstärke der Begleitung" auf Seite 18 regeln.

* Die gesamte Begleitung kann, wie unter "Einstimmen" oder "Transponierung" auf Seite 10 und 11 beschrieben, feingestimmt oder transponiert werden.

* Durch Drücken einer anderen PLAY-Taste können Sie die Akkordfolge während der Wiedergabe wechseln. Die neue Akkordfolge beginnt am ersten Taktschlag des nächsten Taktes.

* Während der Sequenzer-Wiedergabe der Akkorde, können Sie AUTO BASS oder AUTO CHORD drücken, um eine Baß/Rhythmus-bzw. Akkord/Rhythmussequenz zu erzeugen.

3. Jouer sur le clavier.

Vous pouvez sélectionner n'importe laquelle des 25 voix du SHS-10 pour jouer une ligne maîtresse sur le clavier alors que la suite d'accords est lue.

4. Arrêter ou ajouter une fin à la suite d'accords.

Les suites d'accords programmées initialement seront lues continuellement jusqu'à ce qu'elles soient arrêtées. Presser la touche START/STOP (22) pour arrêter simplement la suite d'accords ou la touche d'accompagnement SYNCHRO START/ENDING (23) pour ajouter une fin.

* Utiliser les touches INTRO/FILL (24) pour ajouter des variations différentes sur la suite d'accords.

* Le tempo de la suite d'accords peut être changé comme décrit dans la section "Ajustement du tempo", page 17.

* Le volume de la suite d'accords peut être changé comme décrit dans la section "Ajustement du volume d'accompagnement", page 18.

* L'accompagnement entier peut être accordé ou transposé comme décrit dans les sections "Accord du son" et "Transposition sur une touche différente", pages 10 et 11.

* Une suite d'accords différents peut être sélectionnée directement pendant la lecture en pressant simplement une touche PLAY de suite d'accords différents. La suite nouvellement sélectionnée commencera à être lue à partir du premier temps de la mesure suivante.

* Pendant la lecture de la suite d'accords, vous pouvez sélectionner le mode AUTO BASS ou AUTO CHORD pour produire une suite basses et rythme ou accords et rythme.

3. Toque en el teclado.

Podrá seleccionar cualquiera de las 25 voces del SHS-10 para ejecutar una línea melódica en el teclado mientras la progresión armónica está tocando.

4. Detenga la progresión armónica, o agregue un final.

Las progresiones armónicas programadas inicialmente serán reproducidas continuamente hasta que sean detenidas. Presione el botón de comienzo/parada de acompañamiento (START/STOP, (22)) para detener simplemente la progresión armónica, o el botón de comienzo/final sincronizado de acompañamiento (SYNCHRO START/ENDING, (23)) para agregar un final.

* Emplee los botones de introducción y relleno (24) para agregar variaciones a la progresión armónica.

* El tempo de la progresión armónica puede cambiarse del modo descrito en la sección "Ajuste del tempo" en la página 17.

* El volumen de la progresión armónica puede cambiarse del modo descrito en la sección "Ajuste del volumen de acompañamiento" en la página 18.

* El acompañamiento puede ser afinado o transpuesto en su totalidad del modo descrito en las secciones "Afinación" y "Transposición a otra clave" en las páginas 10 y 11.

* Es posible seleccionar otra progresión armónica durante la reproducción, simplemente presionando otro botón PLAY. La nueva progresión comenzará a tocar a partir del primer tiempo del siguiente compás.

* Durante la reproducción de una progresión armónica, es posible seleccionar el modo de contrabajo automático o de acordes automáticos para producir una progresión armónica incluyendo contrabajo y ritmo o acordes y ritmo, respectivamente.

Recording an Original Chord Sequence

You can record any chord progression you like in any of the chord sequencer banks, including fill ins and an ending if desired. About 150 chords may be recorded in each bank.

1. Select the Desired Accompaniment Style

Select the style of accompaniment you wish to use from the 25 choices available in the same way as described in the "Selecting and Using a Rhythm Accompaniment" section on page 15.

2. Set the Chord Sequence Record Mode for the Desired Bank

Press the chord sequence RECORD button (17) at the same time as the PLAY button (18) of the bank you wish to record. The SHS-10 is now set to synchro-start recording when you play the first chord.

3. Play a Chord

If you started in the NORMAL, ABC or MELODY ON ABC mode the SHS-10 will now function as if it is in the Auto Bass Chord Mode. If you start in the AUTO BASS, AUTO CHORD or SINGLE FINGER mode, the SHS-10 will function accordingly. Recording begins automatically when you play the first key on the keyboard. Play the chord sequence in the same way as for the Auto Bass Chord Mode (refer to the "Auto Bass Chord" section on page 20 for details) or the Single Finger mode (see previous section for details), adding fill-ins using the INTRO/FILL IN (24) as required. Note that only chord sequences — not melody — can be recorded.

Aufzeichnen einer Akkordfolge

Wie mit jedem Sequenzer können Sie auch hier Ihre eigenen Akkordfolgen einschließlich Fill-ins und Abschluß in einer beliebigen Speicherbank aufzeichnen. Sie können mit jeder Bank ca. 150 Akkorde aufnehmen.

1. Wählen Sie den Rhythmusstil

Wählen Sie entsprechend dem Abschnitt "Wahl und Einsatz der Schlagzeugbegleitung" auf Seite 15 einen der 25 Rhythmusarten.

2. Schalten Sie die betreffende Bank auf Aufnahme

Drücken Sie die RECORD-Taste (17) zusammen mit der PLAY-Taste (18) für die Bank, mit der Sie aufnehmen wollen. Damit ist das SHS-10 auf Synchronaufnahme geschaltet, die mit dem Anschlagen des ersten Akkords beginnt.

3. Spielen Sie einen Akkord

Falls Sie mit der NORMAL-, AUTO BASS CHORD oder MELODY ON ABC-Funktion begonnen haben, arbeitet das SHS-10 wie bei aktivierter Auto-Baß/Akkordfunktion. Falls Sie jedoch von der AUTO BASS-, AUTO CHORD- oder SINGLE FINGER-Funktion aus auf Aufnahme geschaltet haben, funktioniert das Keyboard entsprechend dieser Funktion. Die Aufnahme startet mit dem Anschlagen des ersten Akkords. Spielen Sie die Akkordfolge wie bei der Auto-Baß/Akkordfunktion (Siehe "Auto-Baß/Akkordfunktion" auf Seite 20) und fügen Sie mit INTRO/FILL IN (24) Zwischenspiel hinzu, wenn gewünscht. Beachten Sie jedoch bitte, daß nur Akkordfolgen aufgezeichnet werden können — Einzelne Melodienoten werden ignoriert.

Enregistrement d'une suite d'accords originale

Vous pouvez enregistrer toute progression d'accords de votre choix dans les banques du séquenceur d'accords, y compris des remplissages et une fin au besoin. Environ 150 accords sont enregistrables dans chaque banque.

1. Sélectionner le style d'accompagnement voulu.

Sélectionner le style de l'accompagnement que vous voulez utiliser parmi les 25 à votre disposition comme décrit dans la section "Sélection et utilisation d'un accompagnement rythmique", page 15.

2. Régler le mode d'enregistrement de suite d'accords pour la banque voulue.

Presser la touche RECORD de suite d'accords (17) en même temps que la touche PLAY (18) de la banque dans laquelle vous voulez enregistrer. Le SHS-10 est alors réglé en enregistrement à mise en marche synchronisée quand vous jouez le premier accord.

Registro de una progresión armónica original

Es posible registrar cualquier progresión armónica en cualquiera de los bancos del secuenciador de acordes, incluyendo rellenos y un final si así lo desea. Cada banco permite el registro de aproximadamente 150 acordes.

1. **Seleccione el estilo de acompañamiento.** Seleccione el estilo deseado entre los 25 disponibles, del modo descrito en la sección "Selección y empleo del acompañamiento rítmico" en la página 15.

2. Establezca el modo de registro de progresión armónica para el banco deseado.

Presione el botón de registro de progresiones armónicas (RECORD) simultáneamente con el botón de reproducción PLAY, (18) del banco a emplear para el registro. El SHS-10 quedará dispuesto para comenzar el registro en forma sincronizada cuando usted toque el primer acorde.

3. Toque un acorde.

Si hubiera comenzado en el modo normal o de contrabajo y acordes automáticos con o sin melodía, el SHS-10 funcionará como si estuviera en el modo de contrabajo y acordes automáticos. Si comenzara en el modo de contrabajo automático, acordes automáticos o un solo dedo, el SHS-10 funcionará en el modo correspondiente. El registro comienza automáticamente al tocar el primer acorde en el teclado. Reproduzca la progresión armónica del modo descrito para el modo de contrabajo y acordes automáticos (para más detalles, vea la sección "Contrabajo y acordes automáticos" en la página 20) o de un solo dedo (vea la sección previa), agregando rellenos mediante el botón INTRO/FILL (24) cuando así lo desee. Advierta que sólo pueden registrarse progresiones armónicas, no melodías.

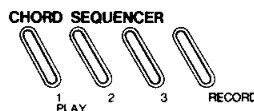

* For a piece with an A - B - C - A - C structure, for example, you could record part A in the PLAY 1 bank, part B in the PLAY 2 bank and part C in the PLAY 3 bank. Then all you have to do is press the PLAY buttons in the proper order (PLAY 1 - 2 - 3 - 1 - 3) at the appropriate times.

4. Stop or Add an Ending to the Chord Sequence Recording

Press the START/STOP button (22) to simply stop the chord sequence recording. If you stop the recording in this way the chord sequence will repeat continuously when played back. Press the SYNCHRO START/ENDING button (23) to add an ending to the chord sequence. If you stop the recording using the SYNCHRO START/ENDING button the sequence will stop automatically when the ending is reached during playback.

* Chord sequence data is retained in memory even if the power switch is turned OFF.

* You can "reset" the SHS-10 and automatically re-program the initial chord sequences by first turning the power OFF, then turn the power back ON while holding down both the NORMAL and AUTO BASS CHORD mode selectors (9 & 8). Other parameters reset by this procedure are MIDI channel (channel = 1), portamento time (time = 1) and pitch bend range (range = 1).

* Bei einem Stück mit der Struktur A, B, C, A, C könnten Sie Teil A mit PLAY 1 aufnehmen, Teil B mit Speicherbank PLAY 2 aufzeichnen und Teil C mit PLAY 3 festhalten. Dann müssen Sie nur noch die PLAY-Tasten zu den betreffenden Zeitpunkten in der korrekten Reihenfolge (PLAY 1 - 2 - 3 - 1 - 3) drücken.

4. Stoppen Sie die Aufnahme oder fügen Sie einen Abschlussschnörkel an

Die Aufnahme der Akkordfolge setzt sich fort, bis Sie sie stoppen. Dazu können Sie die START/STOP-Taste (22) drücken, um die Aufzeichnung direkt zu stoppen. Die so gestoppte Akkordaufnahme setzt sich bei der Wiedergabe kontinuierlich fort. Wenn Sie aber SYNCHRO START/ENDING (23) antippen, um einen rhythmischen Abschluß zu bekommen, stoppt die Aufnahme bei der Wiedergabe mit Erreichen dieses "Abschlussschnörkels".

* Die Akkordfolgedaten bleiben auch nach Ausschalten des SHS-10 im Speicher erhalten.

* Sie können das SHS-10 wieder auf die werksprogrammierten Akkordfolgen rückstellen, indem Sie das Keyboard zunächst ausschalten und bei gleichzeitig gedrückter NORMAL- und AUTO BASS CHORD-Taste (9 & 8) wieder einschalten.

Andere Parameter, die durch diesen Vorgang rückgestellt werden, schließen MIDI-Kanal (Kanalnr. = 1), Portamentozeit (Zeit = 1) und Tonhöhenbeugungsbereich (Bereich = 1) ein.

* Pour un morceau avec une structure A - B - C - A - C, par exemple, vous pouvez enregistrer la partie A dans la banque PLAY 1, la partie B dans la banque PLAY 2 et la partie C dans la banque PLAY 3. Ainsi, tout ce que vous avez à faire est d'appuyer sur les touches de lecture (PLAY) dans le bon ordre (PLAY 1 - 2 - 3 - 1 - 3) au bon moment.

4. Arrêter ou ajouter une fin à l'enregistrement des suites d'accords.

Presser la touche d'accompagnement START/STOP (22) pour arrêter simplement l'enregistrement de la suite d'accords. Si vous arrêtez l'enregistrement de cette manière, la suite d'accords sera répétée continuellement lors de la lecture. Presser la touche d'accompagnement SYNCHRO START/ENDING (23) pour ajouter une fin à la suite d'accords. Si vous arrêtez l'enregistrement en utilisant la touche SYNCHRO START/ENDING, la suite s'arrêtera automatiquement quand la fin est atteinte pendant la lecture.

* Les données des suites d'accord sont maintenues en mémoire même si l'interrupteur d'alimentation est mis sur OFF.

* Vous pouvez réinitialiser le SHS-10 et reprogrammer automatiquement les suites d'accords initiales en coupant tout d'abord l'alimentation puis en la redonnant tout en maintenant les sélecteurs de mode NORMAL et AUTO BASS CHORD pressés (9 et 8).

Les autres paramètres remis à zéro par ce processus sont le canal MIDI (canal = 1), la durée de portamento (durée = 1) et la gamme de courbure de hauteur (gamme = 1).

* Para una pieza cuya estructura sea A - B - C - A - C, por ejemplo, puede registrar la parte A en el banco PLAY 1, la parte B en el PLAY 2 y la parte C en el PLAY 3. Después, todo lo que tiene que hacer es presionar los botones PLAY en el orden debido (PLAY 1 - 2 - 3 - 1 - 3) y en los momentos apropiados.

4. Detenga el registro de progresión armónica, o agregue un final

Presione el botón de comienzo/parada de acompañamiento (START/STOP, 22) para detener simplemente el registro de progresión armónica. Si detiene el registro de esta manera, la progresión armónica será repetida continuamente al ser reproducida. Para agregar un final a la progresión, presione el botón de comienzo/final sincronizado de acompañamiento (SYNCHRO START/ENDING, 23). En este caso, la progresión se detendrá automáticamente al llegar al final durante la reproducción.

* Los datos de progresión armónica son retenidos en la memoria aunque se apague el interruptor de encendido.

* Es posible "reposicionar" el SHS-10 y reprogramar automáticamente las progresiones armónicas iniciales, apagando la unidad y volviéndola a encender mientras se mantienen oprimidos los botones selectores de modo NORMAL (9) y de contrabajo y acordes automáticos (AUTO BASS CHORD, 8).

Otros parámetros reajustados mediante este procedimiento son el canal MIDI (canal = 1), el tiempo de portamento (tiempo = 1) y el margen de alteración de tono (margen = 1).

MIDI

MIDI, the Musical Instrument Digital Interface, is an advanced digital interface that allows digital musical instruments like the SHS-10 to "communicate" with one another. The SHS-10 has a MIDI OUT terminal that can be connected to a MIDI tone generator system, causing the external tone generator system to play anything that is played on or by the SHS-10. This gives the SHS-10 a whole new range of exciting voices!

MIDI

MIDI steht für Musical Instrument Digital Interface und stellt ein revolutionäres Kommunikationssystem für digitale Instrumente dar. Dank dem MIDI OUT-Anschluß kann das SHS-10 an einen MIDI-Tongenerator angeschlossen werden und diesen steuern. Dieser spielt dann alles, was auf dem SHS-10 gespielt wird. Damit bekommt das SHS-10 Zugriff auf weitere Stimmen!

MIDI

MIDI, l'interface d'instrument de musique, est une interface numérique avancée qui permet la "communication" d'instruments musicaux numériques comme le SHS-10. Ce dernier possède une borne MIDI OUT qui peut être raccordée à un système de générateur de tonalité MIDI pour que celui-ci lise tout ce qui est joué sur ou par le SHS-10. Ceci pourvoie le SHS-10 d'une nouvelle gamme complète de voix nouvelles!

MIDI

MIDI es una avanzada interfase digital que permite a instrumentos musicales digitales tales como el SHS-10 "comunicarse" entre sí. El SHS-10 posee un terminal de salida MIDI (MIDI OUT) que puede conectarse a un sistema generador de tonos MIDI, haciéndole tocar a éste todo lo ejecutado en el teclado del SHS-10. Esto brinda al SHS-10 una enorme variedad adicional de voces.

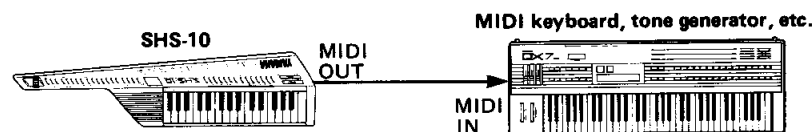

The MIDI system transmits and receives data on up to 16 different channels. The SHS-10 is set up to transmit its four accompaniment parts and one rhythm (drum) part on specific MIDI channels:

ACCOMPANIMENT VOICE 1:	MIDI CHANNEL 12
ACCOMPANIMENT VOICE 2:	MIDI CHANNEL 13
ACCOMPANIMENT VOICE 3:	MIDI CHANNEL 14
ACCOMPANIMENT VOICE 4:	MIDI CHANNEL 15
DRUMS:	MIDI CHANNEL 16

Your MIDI tone generator system must therefore have voices set up to receive on these channels if you want the accompaniment and drum parts to be played by the external tone generator.

Notes played on the SHS-10 keyboard, however, can be transmitted on any MIDI channel between 1 and 16 as follows:

Da MIDI-System überträgt und empfängt Daten über 16 Kanäle. Das SHS-10 ist auf Übertragung seiner vier Begleitstimmen sowie seines Schlagzeugs über vier bestimmte MIDI-Kanäle ausgelegt:

BEGLEITSTIMME 1:	MIDI-KANAL 12
BEGLEITSTIMME 2:	MIDI-KANAL 13
BEGLEITSTIMME 3:	MIDI-KANAL 14
BEGLEITSTIMME 4:	MIDI-KANAL 15
SCHLAGZEUG:	MIDI-KANAL 16

Daher muß Ihr MIDI-Tongenerator auf diesen Kanälen empfangen. Jedem dieser Kanäle muß eine Stimme zugewiesen sein, damit die Begleitung und das Schlagzeug von dem Tongenerator gespielt werden kann.

Noten, die auf dem Manual des SHS-10 angeschlagen werden, können folgendermaßen auf einem beliebigen der 16 MIDI-Kanäle übertragen werden:

Le système MIDI transmet et reçoit les données de jusqu'à 16 canaux différents. Le SHS-10 est réglé pour transmettre ses quatre parties d'accompagnement et une partie rythmique (tambour) sur les canaux MIDI spécifiques:

ACCOMPANIMENT VOICE 1:	MIDI CHANNEL 12
ACCOMPANIMENT VOICE 2:	MIDI CHANNEL 13
ACCOMPANIMENT VOICE 3:	MIDI CHANNEL 14
ACCOMPANIMENT VOICE 4:	MIDI CHANNEL 15
TAMBOURS:	MIDI CHANNEL 16

Votre système de générateur de tonalité MIDI doit par conséquent posséder des voix réglées pour recevoir sur ces canaux si vous voulez que les parties d'accompagnement et de tambours soient lues par le générateur de tonalité externe.

Les notes lues sur le clavier SHS-10, cependant, peuvent être transmises sur tout canal MIDI entre 1 et 16, comme suit:

El sistema MIDI transmite y recibe datos por hasta 16 canales diferentes. El SHS-10 está diseñado para transmitir sus cuatro partes de acompañamiento y una parte de ritmo (batería) por los siguientes canales MIDI específicos:

VOZ DE ACOMPAÑAMIENTO 1:	CANAL MIDI 12
VOZ DE ACOMPAÑAMIENTO 2:	CANAL MIDI 13
VOZ DE ACOMPAÑAMIENTO 3:	CANAL MIDI 14
VOZ DE ACOMPAÑAMIENTO 4:	CANAL MIDI 15
BATERIA:	CANAL MIDI 16

Por lo tanto, si desea que las partes de acompañamiento y batería sean tocadas por el sistema externo MIDI generador de tonos, éste deberá tener voces dispuestas en estos canales.

Las notas tocadas en el teclado del SHS-10 pueden también transmitirse por otros canales MIDI cualesquiera entre 1 y 16, del siguiente modo:

1. Press the MIDI channel parameter change button ① . The currently selected MIDI channel will be shown on the LED display.

2. Press the + or - parameter change button to select the desired MIDI channel. The + button increases the channel number, and the - button decreases the channel number.

The MIDI tone generator must be set to receive on the same channel that the SHS-10 is set to transmit on.

- * MIDI channel data is retained in memory even if the power switch is turned OFF.
- * Connection from the SHS-10 to the MIDI tone generator system must be made using a proper MIDI cable - available at your Yamaha dealer or music store.
- * Refer to the owner's manual for your MIDI tone generator system for details.

1. Drücken Sie die MIDI-Taste ① . Damit wird der gegenwärtige MIDI-Kanal auf dem LED-Display angezeigt.

2. Drücken Sie nun die + oder - PARAMETER CHANGE-Taste, um den gewünschten MIDI-Kanal einzustellen. + erhöht die Kanalnummer, während - sie senkt.

Der MIDI-Tongenerator muß auf dem Kanal empfangen, auf dem das SHS-10 sendet.

- * Die MIDI-Kanaldaten bleiben auch nach dem Ausschalten des SHS-10 im Speicher erhalten.
- * Zum Anschluß an den MIDI-Tongenerator wird ein MIDI-Kabel benötigt, daß Sie bei Ihrem Yamaha- oder Musikalienhändler bekommen.
- * Schlagen Sie die Einzelheiten in der Bedienungsanleitung Ihres MIDI-Tongenerators nach.

1. Presser la touche de changement de paramètre de canal MIDI ① . Le canal MIDI actuellement sélectionné sera indiqué sur l'affichage DEL.

2. Presser la touche de changement de paramètre + ou - pour sélectionner le canal MIDI voulu. La touche + augmente le numéro de canal et la touche - le diminue.

Le générateur de tonalité MIDI doit être réglé pour recevoir sur le même canal que celui sur lequel le SHS-10 est réglé pour transmettre.

- * Les données du canal MIDI sont maintenues en mémoire même si l'interrupteur d'alimentation est mis sur OFF.
- * La connexion entre le SHS-10 et le générateur de tonalité MIDI doit être faite en utilisant un câble MIDI adéquat, en vente chez votre concessionnaire Yamaha ou dans un magasin d'instruments de musique.
- * Se référer au manuel de votre système de tonalité MIDI pour plus de détails.

1. Presione el botón de cambio de canal MIDI ① . El canal actual aparecerá en el visualizador LED.

2. Presione el botón de ajuste de parámetros + o - para seleccionar el canal MIDI deseado. El botón + aumenta el número de canal, y el - lo reduce.

El generador MIDI de tonos debe disponerse para recibir por el mismo canal utilizado por el SHS-10 para transmitir.

- * Los datos de canal MIDI son retenidos en la memoria aunque se apague el interruptor de encendido.
- * La conexión entre el SHS-10 y el generador MIDI de tonos debe efectuarse mediante un cable MIDI apropiado (disponible en su proveedor Yamaha o tienda de música).
- * Para más detalles acerca del sistema MIDI generador de tonos, vea su manual del usuario.



MIDI-Data Format

1. Transmission Conditions

MIDI-Datenformat

1. Übertragungsbedingungen

Format des données
MIDI

1. Conditions de transmission

Formato de los datos
MIDI

1. Condiciones de transmisión

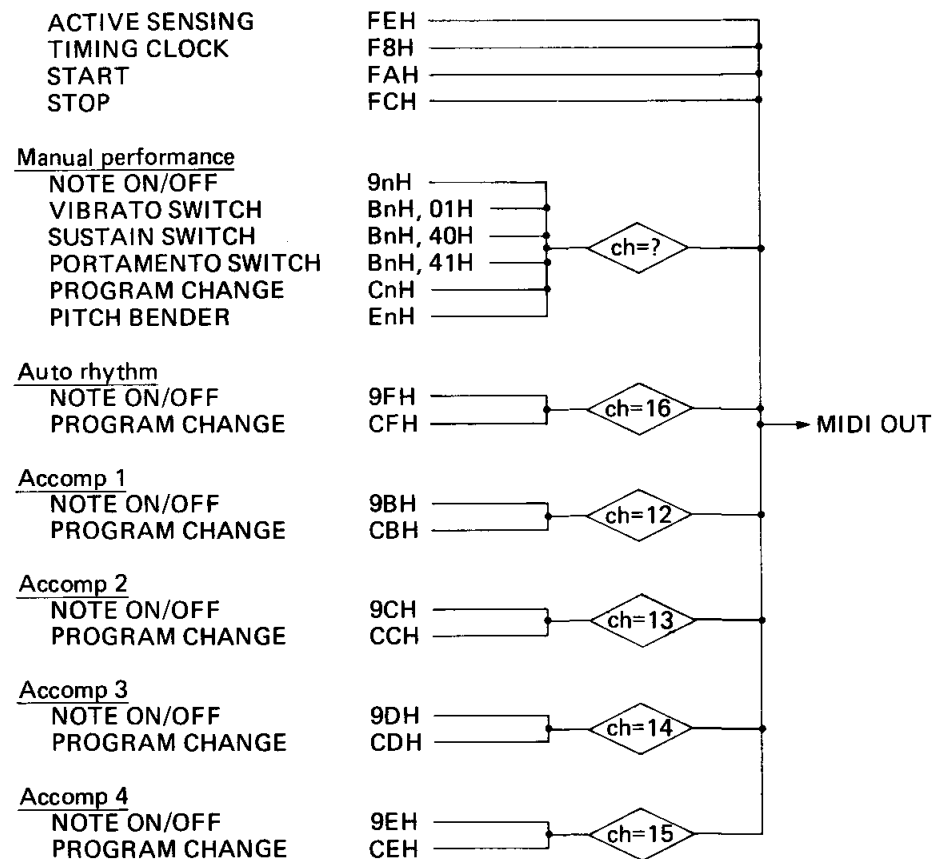

2. Transmission Data

2-1 Channel Information

· Channel Voice Message

① Note On/Off

Manual performance

Status 1001nnnn(9nH) n= 0 (channel no. 1) –
15 (channel no. 16)
Note No. 0kkkkkkk k= 41 (F₁) – 96 (C₆)
Velocity 01000000(64) "Note on"
00000000(00) "Note off"

Auto rhythm

Status 10011111(9FH)
Note No. 0kkkkkkk Refer to table 3 on page
36
Velocity 0vvvvvvv "Note on"
00000000(00) v= 56, 64, 127
"Note off"

Accomp 1

Status 10011011(9BH)
Note No. 0kkkkkkk k= 28 (E₀) – 91 (G₅)
Velocity 01000000(64) "Note on"
00000000(00) "Note off"

Accomp 2

Status 10011100(9CH)
Note No. 0kkkkkkk k= 29 (F₀) – 94 (A₅[#])
Velocity 01000000(64) "Note on"
00000000(00) "Note off"

Accomp 3

Status 10011101(9DH)
Note No. 0kkkkkkk k= 29 (F₀) – 100 (E₆)
Velocity 01000000(64) "Note on"
00000000(00) "Note off"

Accomp 4

Status 10011110(9EH)
Note No. 0kkkkkkk k= 11 (B₋₂) – 86 (D₅)
Velocity 01000000(64) "Note on"
00000000(00) "Note off"

2. Übertragungsdaten

② Control Change

Manual performance

Status 1011nnnn(BnH) n= 0 (channel no. 1) –
15 (channel no. 16)
Control No. 0ccccccc c= 1 Vibrato switch
c= 64 Sustain switch
c= 65 Portamento switch

Control

Value 0vvvvvvv v= 0 Off v= 127 On

③ Program Change

Manual performance

Status 1100nnnn(CnH) n= 0 (channel no. 1) –
15 (channel no. 16)
Program No. 0ppppppp p= 0 (voice "00") –
24 (voice "44")
Refer to table 1 on page
36

Auto rhythm

Status 11001111(CFH)
Program No. 0ppppppp p= 0 (style "00") –
24 (style "44")
Refer to table 2 on page
36

Accomp 1

Status 11001011(CBH)
Program No. 0ppppppp p: Refer to table 2 and 1
on page 36

Accomp 2

Status 11001100(CCH)
Program No. 0ppppppp p: Refer to table 2 and 1
on page 36

Accomp 3

Status 11001101(CDH)
Program No. 0ppppppp p: Refer to table 2 and 1
on page 36

Accomp 4

Status 11001110(CEH)
Program No. 0ppppppp p: Refer to table 2 and 1
on page 36

2. Données de transmission

④ Pitch Bender

Manual performance

Status 1110nnnn(EnH) n= 0 (channel no. 1) –
15 (channel no. 16)

Pitch Bender

Value (LSB) 0vvvvvvv

Pitch Bender

Value (MSB) 0vvvvvvv

MSB

LSB

00000000(00) 00000000(00) minimum value
01000000(40) 00000000(00) center value
01111111(7F) 01111110(7E) maximum value

2-2 System Information

· System Real-time Message

① Timing Clock

Status 11111000(F8H)

② Start

Status 11111010(FAH)

③ Stop

Status 11111100(FCH)

④ Active Sensing

Status 11111110(FEH)

2. Datos transmitidos

Function ...	transmitted	
	Manual performance	Auto rhythm
Basic Channel Default Changed	1 1-16	16 X
Mode Default Messages Altered	Mode 3 X *****	Mode 3 X *****
Note Number : True voice	41-96 *1 *****	*3 *****
Velocity Note ON Note OFF	X 9nH v=64 X 9nH v=0	O 9FH v=56, 64, 127 X 9FH v=0
After Touch Key's Ch's	X X	X X
Pitch Bender	O 7bit resolution	X
Control Change	1 O VIBRATO SW 64 O SUSTAIN SW 65 O PORTAMENTO SW	X X X
Prog Change : True #	O 0 - 24 *2 *****	O 0 - 24 *4 *****
System Exclusive	X	
System : Song Pos : Song Sel Common : Tune	X X X	
System : Clock Real Time : Commands	O O	
Aux : Local ON/OFF : All Notes OFF Mes- : Active Sense sages: Reset	X X O X	
Notes: *1 = Includes transposed note. *2 = Altered by voice select. (See table 1) *3 = see table 3 *4 = Altered by style select. (See table 2)		

[Portable Keyboard]
Model

MIDI Implementation Chart

Date : 5/13, 1987

Version : 1.0

Function ...	Transmitted			
	Accomp1	Accomp2	Accomp3	Accomp4
Basic Default Channl Changed	12 X	13 X	14 X	15 X
Mode Default Messages Altered	Mode4 X *****	Mode4 X *****	Mode4 X *****	Mode4 X *****
Note Number : True voice	28 - 91 *1 *****	29 - 94 *1 *****	29 - 100 *1 *****	11 - 86 *1 *****
Velocity Note ON Note OFF	X 9BH v=64 X 9BH v=0	X 9CH v=64 X 9CH v=0	X 9DH v=64 X 9DH v=0	X 9EH v=64 X 9EH v=0
After Key' s Touch Ch' s	X X	X X	X X	X X
Pitch Bender	X	X	X	X
Control Change	X	X	X	X
Prog Change : True #	0-15 *5 *****	0-15 *5 *****	0-15 *5 *****	0-15 *5 *****
System Exclusive	X			
System : Song Pos : Song Sel Common : Tune	X X X			
System :Clock Real Time :Commands	O O			
Aux :Local ON/OFF :All Notes OFF Mes- :Active Sense sages:Reset	X X O X			
Notes: *5 = Altered by auto accompaniment voices. (see table 2 & 1)				

table 1

	Voice name	Program change
00	SYNTHESIZER	00H
01	JAZZ ORGAN	01H
02	PIPE ORGAN	02H
03	PIANO	03H
04	HARPSICHORD	04H
10	ELECTRIC PIANO	05H
11	CELESTA	06H
12	VIBRAPHONE	07H
13	MARIMBA	08H
14	STEEL DRUM	09H
20	VIOLIN	0AH
21	CELLO	0BH
22	JAZZ GUITAR	0CH
23	ROCK GUITAR	0DH
24	WOOD BASS	0EH
30	TRUMPET	0FH
31	TROMBONE	10H
32	HORN	11H
33	SAXOPHONE	12H
34	CLARINET	13H
40	FLUTE	14H
41	OBOE	15H
42	HARMONICA	16H
43	WHISTLE	17H
44	MUSIC BOX	18H

table 2

	Style name	Program change				
		CH16	CH12	CH13	CH14	CH15
00	RHYTHM & BLUES 1	00H	00H	00H	0CH	0EH
01	RHYTHM & BLUES 2	01H	0CH	0CH	0CH	0EH
02	FUSION 1	02H	0CH	14H	14H	0EH
03	FUSION 2	03H	14H	14H	14H	0EH
04	SLOW ROCK	04H	03H	03H	03H	0EH
10	SWING GUITAR	05H	0CH	0CH	0CH	0EH
11	BIG BAND	06H	0FH	0FH	0FH	0EH
12	DEXIE BANJO	07H	04H	04H	04H	0FH
13	BOOGIE WOOGIE	08H	03H	0FH	0FH	0EH
14	JAZZ WALTZ	09H	03H	03H	03H	0EH
20	ROCK'N' ROLL 1	0AH	0CH	0CH	0CH	0EH
21	ROCK'N' ROLL 2	0BH	0CH	0CH	0CH	0EH
22	ROCK-A-BALLAD	0CH	03H	03H	03H	0EH
23	HARD ROCK	0DH	0CH	0CH	0CH	0EH
24	REGGAE	0EH	0CH	0CH	0CH	0EH
30	BASSA NOVA	0FH	0CH	0CH	0CH	0EH
31	SAMBA	10H	0CH	0CH	0CH	0EH
32	TANGO	11H	03H	02H	02H	0EH
33	COUNTRY	12H	0CH	0CH	0CH	0EH
34	BLUEGRASS	13H	0EH	04H	0AH	0EH
40	MARCH 1	14H	0FH	0FH	13H	11H
41	MARCH 2	15H	0FH	0FH	13H	11H
42	LULLABY	16H	07H	07H	07H	0EH
43	BAROQUE	17H	04H	14H	14H	04H
44	FANFARE	18H	0FH	0FH	0FH	0FH

table 3 MIDI Auto Rhythm Data (CH16)

Instrument	Key note
HH-CLOSED	A2 (39H)
CYMBAL	D3 (3EH)
TOM	C2 (30H)
SD	E2 (34H)
BD	A1 (2EH)

Specifications

KEYBOARD

32 keys (F₂ - C₅)

VOICE ("00" - "44")

SYNTHESIZER, JAZZ ORGAN, PIPE ORGAN, PIANO, HARPSICHORD, ELECTRIC PIANO, CELESTA, VIBRAPHONE, MARIMBA, STEEL DRUM, VIOLINE, CELLO, JAZZ GUITAR, ROCK GUITAR, WOOD BASS, TRUMPET, TROMBONE, HORN, SAXOPHONE, CLARINET, FLUTE, OBOE, HARMONICA, WHISTLE, MUSIC BOX

STYLE ("00" - "44")

RHYTHM & BLUES 1, RHYTHM & BLUES 2, FUSION 1, FUSION 2, SLOW ROCK, SWING GUITAR, BIG BAND, DIXIE BANJO, BOOGIE-WOOGIE, JAZZ WALTZ, ROCK'N' ROLL 1, ROCK'N' ROLL 2, ROCK-A-BALLAD, HARD ROCK, REGGAE, BOSSA NOVA, SAMBA, TANGO, COUNTRY, BLUEGRASS, MARCH 1, MARCH 2, LULLABY, BAROQUE, FANFARE

MODE

NORMAL, AUTO BASS CHORD, MELODY ON A. B. C., AUTO BASS, AUTO CHORD, SINGLE FINGER A. B. C.

EFFECT

PITCH, VIBRATO, PORTAMENTO, SUSTAIN

RHYTHM CONTROL

INTRO/ FILL IN 1, INTRO/ FILL IN 2, INTRO/ FILL IN 3, SYNCHRO START/ ENDING, START/ STOP

CHORD SEQUENCER

PLAY 1, PLAY 2, PLAY 3, RECORD

PARAMETER CHANGE

TEMPO, TRANSPOSE, TUNING, ACCOMP. VOLUME, MIDI CHANNEL, -, +

OTHER CONTROLS AND DISPLAY

POWER SWITCH, VOLUME, 2-DIGIT LED DISPLAY

AUXILIARY JACK

HEADPHONES/ AUX OUT, DC (9-12V) IN, MIDI OUT

MAIN AMPLIFIER

2W

Technische Daten

MANUAL

32 Tasten (F₂ - C₅)

STIMMEN ("00" - "44")

SYNTHESIZER, JAZZ-ORGEL, PFEIFENORGEL, PIANO, CEMBALO, E-PIANO, CELESTA, VIBRAPHON, MARIMBA, STEEL DRUM, VIOLINE, CELLO, JAZZ-GITARRE, ROCK-GITARRE, KONTRABASS, TROMPETE, POSAUNE, HORN, SAXOPHON, KLARINETTE, QUERFLÖTE, OBOE, HARMONIKA, PFEIFE, SPIELDOSE

STIL ("00" - "44")

RHYTHM & BLUES 1, RHYTHM & BLUES 2, FUSION 1, FUSION 2, SLOW ROCK, SWING GITARRE, BIG BAND, DIXIE BANJO, BOOGIE WOOGIE, JAZZ-WALZER, ROCK'N' ROLL 1, ROCK'N' ROLL 2, ROCK-BALLADE, HARD ROCK, REGGAE, BOSSA NOVA, SAMBA, TANGO, COUNTRY, BLUEGRASS, MARSCH 1, MARSCH 2, LULLABY, BAROCK, FANFARE

FUNKTIONEN

NORMAL, AUTO-BASS/AKKORD, MELODIE MIT AUTO-BASS/AKKORD, AUTO-BASS, AUTO AKKORD, EINZELFINGER-BASS/AKKORD

EFFEKTE

TONHÖHENBEUGUNG, VIBRATO, PORTAMENTO, SUSTAIN

RHYTHMUSSTEUERUNG

INTRO/FILL IN 1, INTRO/FILL IN 2, INTRO/FILL IN 3, SYNCHRO START/ENDING, START/STOP

AKKORD SEQUENZER

PLAY 1, PLAY 2, PLAY 3, PLAY RECORD

PARAMETER

TEMPO, TRANSPONIERUNG, FEINSTIMMEN, BEGLEITUNGSLAUTSTÄRKE, MIDI-KANAL, -, +

ANDERE REGLER UND DISPLAY

NETZSCHALTER, LAUTSTÄRKE, 2-STELLIGES LED-DISPLAY

Caractéristiques techniques

CLAVIER

32 touches (fa 2 - do 6)

VOIX ("00" - "44")

SYNTHETISEUR, ORGUE DE JAZZ, ORGUE A TUYAUX, PIANO, CLAVECIN, PIANO ÉLECTRIQUE, CELESTA, VIBRAPHONE, MARIMBA, TAMBOUR METALLIQUE, VIOLON, VIOLONCELLE, GUITARE DE JAZZ, GUITARE ROCK, BASSE DE BOIS, TROMPETTE, TROMBONE, COR, SAXOPHONE, CLARINETTE, FLUTE, HAUTOIS, HARMONICA, SIFFLET, BOITE A MUSIQUE

STYLE ("00" - "44")

RYTHME ET BLUES 1, RYTHME ET BLUES 2, FUSION 1, FUSION 2, ROCK LENT, GUITARE SWING, GRAND ORCHESTRE, BANJO DIXIE, BOOGIE-WOOGIE, VALSE DE JAZZ, ROCK'N' ROLL 1, ROCK'N' ROLL 2, ROCK BALLADE, ROCK DUR, REGAE, BOSSA NOVA, SAMBA, TANGO, COUNTRY, BLUEGRASS, MARCHE 1, MARCHE 2, BERCEUSE, BAROQUE, FANFARE

MODE

NORMAL, ACCORDS DE BASSES AUTOMATIQUES, MELODIE EN MARCHE A. B. C., BASSES AUTOMATIQUES, ACCORDS AUTOMATIQUES, UN DOIGT A. B. C.

EFFET

HAUTEUR, VIBRATO, PORTAMENTO, MAINTIEN

CONTROLE DU RYTHME

INTRODUCTION/REMPLISSAGE 1, INTRODUCTION/REMPLISSAGE 2, INTRODUCTION/REMPLISSAGE 3, MARCHE/FIN SYNCHRONISES, MARCHE/ARRET

SEQUENCEUR D'ACCORDS

LECTURE 1, LECTURE 2, LECTURE 3, ENREGISTREMENT

CHANGEMENT DE PARAMETRE

TEMPO, TRANSPOSITION, ACCORD DU SON, ACCOMPAGNEMENT, VOLUME, CANAL MIDI, -, +

Especificaciones

TECLADO

32 teclas (Fa₂ - Do₅)

VOCES ("00" - "44")

SINTETIZADOR, ÓRGANO DE JAZZ, ÓRGANO DE TUBOS, PIANO, CLAVICORDIO, PIANO ELECTRICO, CELESTA, VIBRAFONO, MARIMBA, TAMBOR DE ACERO, VIOLIN, VIOLONCELO, GUITARRA DE JAZZ, GUITARRA DE ROCK, CONTRABAJO ACUSTICO, TROMPETA, TROMBON, CORNO, SAXOFON, CLARINETE, FLAUTA, OBOE, ARMONICA, SILBIDO, CAJA DE MUSICA

ESTILOS ("00" - "44")

RHYTHM & BLUES 1, RHYTHM & BLUES 2, FUSION 1, FUSION 2, ROCK LENTO, GUITARRA SWING, GRANDES BANDAS, BANJO DIXIELAND, BOOGIE-WOOGIE, JAZZ VALSEADO, ROCK & ROLL 1, ROCK & ROLL 2, BALADA ROCK, ROCK PESADO, REGGAE, BOSSA NOVA, SAMBA, TANGO, COUNTRY, BLUEGRASS, MARCHA 1, MARCHA 2, CANCION DE CUNA, BARROCO, FANFARRIA

MODOS

NORMAL, CONTRABAJO Y ACORDES AUTOMATICOS, CONTRABAJO Y ACORDES AUTOMATICOS CON MELODIA, CONTRABAJO AUTOMATICO, ACORDES AUTOMATICOS, CONTRABAJO Y ACORDES AUTOMATICOS A UN SOLO DEDO

EFFECTOS

ALTERACION MOMENTANEA DE TONO, VIBRATO, PORTAMENTO, SOSTENIMIENTO

CONTROL DEL RITMO

INTRODUCCION/RELLENO 1, INTRODUCCION/RELLENO 2, INTRODUCCION/RELLENO 3, COMIENZO/FINAL SINCRONIZADOS, COMIENZO/PARADA

SECUENCIADOR DE ACORDES

REPRODUCCION 1, REPRODUCCION 2, REPRODUCCION 3, REGISTRO

SPEAKER

7.7cm (3")

RATED VOLTAGE

DC 9V (Six SUM-3 (AM3), "AA" size, R6 (LR6) or equivalent batteries), AC Power Adapter (PA-1/PA-1B/PA-4) or Car Battery Adapter (CA-1)

APPROXIMATE BATTERY LIFE:

Alkaline batteries — approx. 9 hours.
Manganese batteries — approx. 3 hours.

DIMENSIONS (W x D x H)

751mm x 178 x 57mm
(29-5/8" x 7" x 2-1/4")

WEIGHT

1.1 kg (2.4 lbs) excluding batteries

ACCESSORY

Strap

All specifications are subject to change without notice.

ZUSATZBUCHSEN

HEADPHONES/AUX OUT, DC (9 – 12V) IN, MIDI OUT

HAUPTVERSTÄRKER

2W

LAUTSPRECHER

7,7cm

BETRIEBSSPANNUNG

9V Gleichspannung (Sechs SUM-3 Batterien der Größe AAA, R6 oder entsprechende), Netzadapter (PA-1/PA-1B/PA-4) oder Autobatterie-Adapter (CA-1)

UNGEFÄHRE LEBENSDAUER DER**BATTERIE:**

Alkalibatterien — ca. 9 Std.
Mangambatterien — ca. 3 Std.

ABMESSUNGEN (B x T x H)

751mm x 178mm x 57mm

GEWICHT

1,1 kg ohne Batterien

ZUBEHÖR

Schultergurt

Das Recht zu Änderungen ohne Vorankündigung bleibt vorbehalten.

AUTRES COMMANDES ET AFFICHAGE

INTERRUPTEUR D'ALIMENTATION, VOLUME, AFFICHAGE DEL A 2 CHIFFRES

PRISE AUXILIAIRE

CASQUE D'ECOUTE/SORTIE AUXILIAIRE, ENTREE CC (9-12V), SORTIE MIDI

AMPLIFICATEUR PRINCIPAL

2W

HAUT-PARLEUR

7,7cm

TENSION NOMINALE

CC 9V (six piles SUM-3, "AAA" R6 ou équivalent), adaptateur d'alimentation CA (PA-1/PA-1B/PA-4) ou adaptateur pour batterie automobile (CA-1)

DURÉE APPROXIMATIVE DE LA VIE**DES PILES:**

Piles alcalines — environ 9 heures
Piles manganèse — environ 3 heures

DIMENSIONS (L x H x P)

751mm x 178mm x 57mm

POIDS

1,1 kg sans les piles

ACCESSOIRE

Bandoulière

Toutes les caractéristiques techniques sont sujettes à des changements sans préavis.

CAMBIO DE PARAMENTROS

TEMPO, TRANSPOSICION, AFINACION, ACOMPAÑAMIENTO, VOLUME, CANAL MIDI, -, +

OTROS CONTROLES, VISUALIZADOR

INTERRUPTOR DE ENCENDIDO, VOLUMEN, VISUALIZADOR LED DE 2 DIGITOS

JACKS AUXILIARES

SALIDA DE AUDIFONOS/AUX, ENTRADA DE 9 – 12V CC, SALIDA MIDI

AMPLIFICADOR PRINCIPAL

2W

ALTAVOZ

7,7cm

ALIMENTACION

9V CC (seis pilas tamaño "AAA", SUM-3, R6 o equivalentes), adaptador de alimentación de CA (PA-1, PA-1B, PA-4) o adaptador de batería de automóvil (CA-1)

DURACION DE LAS PILAS:

Pilas alcalinas: aprox. 9 horas
Pilas de manganeso: aprox. 3 horas

DIMENSIONES (An x Pr x Al)

751 x 178 x 57mm

PESO

1,1 kg, sin incluir las pilas

ACCESORIO

Correa

Las especificaciones están sujetas a cambios sin previo aviso.

Attention users in the U.S.A.**prepared in accordance with FCC rules.**

The SHS-10 uses frequencies that appear in the radio frequency range, and if installed in the immediate proximity (within three meters) of some types of audio or video devices interference may occur.

The SHS-10 has been type tested and found to comply with the specifications set for a Class B computing device in accordance with those specifications listed in Subpart J of Part 15 of the FCC rules. These rules are designed to provide a reasonable measure of protection against such interference. However, this does not guarantee that interference will not occur. If your should be suspected of causing interference with other electronic devices, verification can be made by turning your SHS-10 off and on. If the interference continues when your SHS-10 is off, the SHS-10 is not the source of the interference. If your SHS-10 does appear to be the source of the interference, you should try to correct the situation by using one or more of the following measures:

Relocate either the SHS-10 or the electronic device that is being affected by the interference.

Utilize power outlets for the PortaSound SHS-10 and the device being affected that are on different branch (circuit breaker or fuse) circuits, or install A/C line filters.

In the case of radio-TV interference, relocate the antenna or, if the antenna lead-in is a 300 ohm ribbon lead, change the lead-in to a coaxial type cable.

If these corrective measures do not produce satisfactory results, please contact your Yamaha Consumer Products retailer for suggestions and/or corrective measures. If you cannot locate a your Yamaha Consumer Products retailer in your general area, contact the Electronic Service Division, Yamaha Music Corp., 6600 Orangethorpe Ave., Buena Park, CA 90620.

If for any reason you should need additional information relating to radio or TV interference, you may find a booklet prepared by the Federal Communications Commission helpful: "How to identify and Resolve Radio-TV Interference Problems". This booklet is available from the U.S. Government Printing Office, Washington D.C. 20402—Stock #004-000-345-4.

This applies only to products distributed by Yamaha Music Corp. U.S.A.

Dies bezieht sich nur auf die von der YAMAHA MUSIC COR. U.S.A. vertriebenen Produkte.

Ceci ne s'applique qu'aux produits distribués par Yamaha Music Corp. U.S.A.

Esto se aplica solamente a productos distribuidos por Yamaha Music Corp. U.S.A.

Wichtiger Hinweis für die Benutzung in der Bundesrepublik Deutschland.

Bescheinigung des Herstellers/Importeurs

Hiermit wird bescheinigt, daß der/die/das

Elektronische Orgel Typ SHS-10

in Übereinstimmung mit den Bestimmungen der

VERFÜGUNG 1046/84

(Amtsblattverfügung)

funk-entstört ist.

Der Deutschen Bundespost wurde das Inverkehrbringen dieses Gerätes angezeigt und die Berechtigung zur Überprüfung der Serie auf Einhaltung der Bestimmungen eingeräumt.

Yamaha Europa GmbH

Name des Importeurs

This applies only
to products distributed
by YAMAHA Europe
GmbH.

Dies bezieht sich nur
auf die von der YAMAHA
EUROPA GmbH
vertriebenen Produkte.

Ceci ne s'applique qu'aux
produits distribués par
Yamaha Europe GmbH.

Esto se aplica solamente
a productos distribuidos
por Yamaha Europa
GmbH.

The serial number of this product may be found on the bottom of the unit. You should note this serial number in the space provided below and retain this manual as a permanent record of your purchase to aid identification in the event of theft.

Model No. SHS-10

Serial No. _____

Concerning Warranty

This product was made for international distribution, and since the warranty for this type of product varies from marketing area to marketing area, please contact the selling agency for information concerning the applicable warranty and/or service policies.

Die Seriennummer befindet sich an der Unterseite des Instrumentes. Wir empfehlen, diese Nummer sicherheitshalber an der unten vorgesehenen Stelle einzutragen, um sie auch im Falle eines Diebstahls jederzeit zur Hand zu haben.

Modell-Nr. SHS-10

Serien-Nr. _____

Hinweis zur Garantie

Dieses Produkt wird international vertrieben, und die Garantiebedingungen sind von Vertriebsland zu Vertriebsland verschieden. Ihr Händler gibt Ihnen gerne genauere Informationen zu den in Ihrem Land gültigen Garantie- und/oder Servicebedingungen.

Le numéro de série de ce produit figure sur le socle. Il conviendra de noter ce numéro de série dans l'espace réservé ci-dessous et de conserver ce manuel: celui-ci constitue le document permanent de votre achat et permet l'identification en cas de vol.

Modèle No. SHS-10

No. de série: _____

Remarque relative à la garantie

Ce modèle est destiné à être distribué à l'échelle internationale. Etant donné que les conditions de garantie pour ce type de produit varient en fonction des zones de commercialisation, prière de prendre contact avec l'agence chargée des ventes pour tous renseignements relatifs aux conditions de garantie et de service après-vente.

El número de serie de este producto se encuentra en la parte inferior de la unidad. Sirvase anotar este número de serie en el espacio proporcionado debajo y guarde este manual como comprobante de compra para ayudar a la identificación en caso de robo.

Nº de modelo SHS-10

Nº de serie _____

Concerniente a la garantía

Este producto ha sido fabricado para ser distribuido internacionalmente y, como la garantía para este tipo de producto varía en relación a su área de comercialización, sírvase consultar con el agente de ventas sobre la información en torno a la garantía aplicable y/o políticas de servicio.