



disklavier™

Mark II XG Series

Getting Started & Playback Manual

Manuel d'instruction et des fonctions de reproduction

Handbuch "Einstieg und Wiedergabe"

FCC INFORMATION (U.S.A.)

- IMPORTANT NOTICE: DO NOT MODIFY THIS UNIT!**
This product, when installed as indicated in the instructions contained in this manual, meets FCC requirements. Modifications not expressly approved by Yamaha may void your authority, granted by the FCC, to use the product.
- IMPORTANT:** When connecting this product to accessories and/or another product use only high quality shielded cables. Cable/s supplied with this product **MUST** be used. Follow all installation instructions. Failure to follow instructions could void your FCC authorization to use this product in the USA.
- NOTE:** This product has been tested and found to comply with the requirements listed in FCC Regulations, Part 15 for Class "B" digital devices. Compliance with these requirements provides a reasonable level of assurance that your use of this product in a residential environment will not result in harmful interference with other electronic devices. This equipment generates/uses radio frequencies and, if not installed and used according to the instructions found in the users manual, may cause interference harmful to the operation of other electronic devices. Compliance with FCC regulations does not guarantee that interference will not occur in all installations. If this product is found to be the source of interference, which can be determined by turning the unit "OFF" and "ON", please try to eliminate the problem by using one of the following measures:

Relocate either this product or the device that is being affected by the interference.

Utilize power outlets that are on different branch (circuit breaker or fuse) circuits or install AC line filter/s.

In the case of radio or TV interference, relocate/reorient the antenna. If the antenna lead-in is 300 ohm ribbon lead, change the lead-in to co-axial type cable.

If these corrective measures do not produce satisfactory results, please contact the local retailer authorized to distribute this type of product. If you can not locate the appropriate retailer, please contact Yamaha Corporation of America, Electronic Service Division, 6600 Orangethorpe Ave, Buena Park, CA 90620

The above statements apply **ONLY** to those products distributed by Yamaha Corporation of America or its subsidiaries.

IMPORTANT NOTICE FOR THE UNITED KINGDOM

Apply for Upright Models

Connecting the Plug and Cord

IMPORTANT: The wires in mains lead are coloured in accordance with the following code:

BLUE : NEUTRAL
BROWN : LIVE

As the colours of the wires in the mains lead of this apparatus may not correspond with the coloured markings identifying the terminals in your plug, proceed as follows:

The wire which is coloured BLUE must be connected to the terminal which is marked with the letter N or coloured BLACK.

The wire which is coloured BROWN must be connected to the terminal which is marked with the letter L or coloured RED.

Making sure that neither core is connected to the earth terminal of the three pin plug.

IMPORTANT NOTICE FOR THE UNITED KINGDOM

Apply for Grand Models

Connecting the Plug and Cord

IMPORTANT: The wires in mains lead are coloured in accordance with the following code:

GREEN-AND-YELLOW : EARTH
BLUE : NEUTRAL
BROWN : LIVE

As the colours of the wires in the mains lead of this apparatus may not correspond with the coloured markings identifying the terminals in your plug, proceed as follows:

The wire which is coloured GREEN and YELLOW must be connected to the terminal in the plug which is marked by the letter E or by the safety earth symbol or coloured GREEN and YELLOW.

The wire which is coloured BLUE must be connected to the terminal which is marked with the letter N or coloured BLACK.

The wire which is coloured BROWN must be connected to the terminal which is marked with the letter L or coloured RED.

CANADA

This Class B digital apparatus meets all requirements of the Canadian interference-Causing Equipment Regulations.

Cet appareil numérique de la classe B respecte toutes les exigences du Règlement sur le matériel brouilleur du Canada.

Apply for Upright Models Uniquement pour les pianos droits

CAUTION: TO PREVENT ELECTRIC SHOCK, MATCH WIDE BLADE OF PLUG TO WIDE SLOT, FULLY INSERT.

ATTENTION: POUR EVITER LES CHOCS ELECTRIQUES, INTRODUIRE LA LAME LA PLUS LARGE DE LA FICHE DANS LA BORNE CORRESPONDANTE DE LA PRISE ET POUSSER JUSQU'AU FOND.

Alleen voor klanten in Nederland

Bij dit produkt zijn batterijen geleverd. Wanneer deze leeg zijn, moet u ze niet weggooien maar inleveren als KCA.

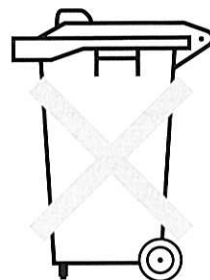

SPECIAL MESSAGE SECTION

PRODUCT SAFETY MARKINGS: Yamaha electronic products may have either labels similar to the graphics shown below or molded/stamped facsimiles of these graphics on the enclosure. The explanation of these graphics appears on this page. Please observe all cautions indicated on this page and those indicated on the safety instruction section.



SEE BOTTOM OF ENCLOSURE OR LOWER FRONT PANEL FOR GRAPHIC SYMBOL MARKINGS



The exclamation point within the equilateral triangle is intended to alert the user to the presence of important operating and maintenance (servicing) instructions in the literature accompanying the product.



The lightning flash with arrowhead symbol within the equilateral triangle is intended to alert the user to the presence of uninsulated "dangerous voltage" within the product's enclosure that may be of sufficient magnitude to constitute a risk of electrical shock.

IMPORTANT NOTICE: All Yamaha electronic products are tested and approved by an independent safety testing laboratory in order that you may be sure that when it is properly installed and used in its normal and customary manner, all foreseeable risks have been eliminated. **DO NOT** modify this unit or commission others to do so unless specifically authorized by Yamaha. Product performance and/or safety standards may be diminished. Claims filed under the expressed warranty may be denied if the unit is/has been modified. Implied warranties may also be affected.

SPECIFICATIONS SUBJECT TO CHANGE: The information contained in this manual is believed to be correct at the time of printing. However, Yamaha reserves the right to change or modify any of the specifications without notice or obligation to update existing units.

ENVIRONMENTAL ISSUES: Yamaha strives to produce products that are both user safe and environmentally friendly. We sincerely believe that our products and the production methods used to produce them, meet these goals. In keeping with both the letter and the spirit of the law, we want you to be aware of the following:

Battery Notice: This product **MAY** contain a small non-rechargeable battery which (if applicable) is soldered in place. The average life span of this type of battery is approximately five years. When replacement becomes necessary, contact a qualified service representative to perform the replacement.

Warning: Do not attempt to recharge, disassemble, or incinerate this type of battery. Keep all batteries away from children. Dispose of used batteries promptly and as regulated by applicable laws. Note: In some areas, the servicer is required by law to return the defective parts. However, you do have the option of having the servicer dispose of these parts for you.

Disposal Notice: Should this product become damaged beyond repair, or for some reason its useful life is considered to be at an end, please observe all local, state, and federal regulations that relate to the disposal of products that contain lead, batteries, plastics, etc.

NOTICE: Service charges incurred due to lack of knowledge relating to how a function or effect works (when the unit is operating as designed) are not covered by the manufacturer's warranty, and are therefore the owners responsibility. Please study this manual carefully and consult your dealer before requesting service.

NAME PLATE LOCATION: The graphic below indicates the location of the name plate. The model number, serial number, power requirements, etc., are located on this plate. You should record the model number, serial number, and the date of purchase in the spaces provided below and retain this manual as a permanent record of your purchase.

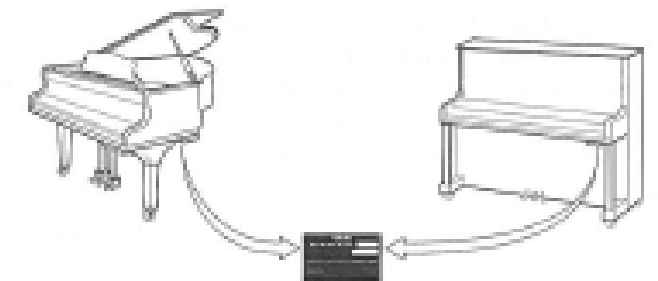

Model _____

Serial No. _____

Purchase Date _____

IMPORTANT SAFETY INSTRUCTIONS

INFORMATION RELATING TO PERSONAL INJURY, ELECTRICAL SHOCK, AND FIRE HAZARD POSSIBILITIES HAS BEEN INCLUDED IN THIS LIST.

WARNING — When using any electrical or electronic product, basic precautions should always be followed. These precautions include, but are not limited to, the following:

1. Read all Safety Instructions, Installation Instructions, Special Message Section items, and any Assembly Instructions found in this manual BEFORE making any connections, including connection to the main supply.
2. Main Power Supply Verification: Yamaha products are manufactured specifically for the supply voltage in the area where they are to be sold. If you should move, or if any doubt exists about the supply voltage in your area, please contact your dealer for supply voltage verification and (if applicable) instructions. The required supply voltage is printed on the name plate. For name plate location, please refer to the graphic found in the Special Message Section of this manual.
3. This product may be equipped with a polarized plug (one blade wider than the other). If you are unable to insert the plug into the outlet, turn the plug over and try again. If the problem persists, contact an electrician to have the obsolete outlet replaced. DO NOT defeat the safety purpose of the plug.
4. **DANGER** — Grounding Instructions: Disklavier Grand must be grounded and therefore has been equipped with a three pin attachment plug. If this product should malfunction, the ground pin provides a path of low resistance for electrical current, reducing the risk of electrical shock. If your wall socket will not accommodate this type plug, contact an electrician to have the outlet replaced in accordance with local electrical codes. Do NOT modify the plug or change the plug to a different type!
5. **WARNING:** Do not place this product or any other objects on the power cord or place it in a position where anyone could walk on, trip over, or roll anything over power or connecting cords of any kind. The use of an extension cord is not recommended! If you must use an extension cord, the minimum wire size for a 25' cord (or less) is 18 AWG. NOTE: The smaller the AWG number, the larger the current handling capacity. For longer extension cords, consult a local electrician.
6. Ventilation: Electronic products, unless specifically designed for enclosed installations, should be placed in locations that do not interfere with proper ventilation. If instructions for enclosed installations are not provided, it must be assumed that unobstructed ventilation is required.
7. Temperature considerations: Electronic products should be installed in locations that do not significantly contribute to their operating temperature. Placement of this product close to heat sources such as; radiators, heat registers and other devices that produce heat should be avoided.

8. This product was NOT designed for use in wet/damp locations and should not be used near water or exposed to rain. Examples of wet/damp locations are; near a swimming pool, spa, tub, sink, or wet basement.
9. This product should be used only with the components supplied or; a cart, rack, or stand that is recommended by the manufacturer. If a cart, rack, or stand is used, please observe all safety markings and instructions that accompany the accessory product.
10. The power supply cord (plug) should be disconnected from the outlet when electronic products are to be left unused for extended periods of time. Cords should also be disconnected when there is a high probability of lightning and/or electrical storm activity.
11. Care should be taken that objects do not fall and liquids are not spilled into the enclosure through any openings that may exist.
12. Electrical/electronic products should be serviced by a qualified service person when:
 - a. The power supply cord has been damaged; or
 - b. Objects have fallen, been inserted, or liquids have been spilled into the enclosure through openings; or
 - c. The product has been exposed to rain; or
 - d. The product does not operate, exhibits a marked change in performance; or
 - e. The product has been dropped, or the enclosure of the product has been damaged.
13. Do not attempt to service this product beyond that described in the user-maintenance instructions. All other servicing should be referred to qualified service personnel.
14. This product, either alone or in combination with an amplifier and headphones or speaker/s, may be capable of producing sound levels that could cause permanent hearing loss. DO NOT operate for a long period of time at a high volume level or at a level that is uncomfortable. If you experience any hearing loss or ringing in the ears, you should consult an audiologist. IMPORTANT: The louder the sound, the shorter the time period before damage occurs.
15. Some Yamaha products may have benches and/or accessory mounting fixtures that are either supplied as a part or the product or as optional accessories. Some of these items are designed to be dealer assembled or installed. Please make sure that benches are stable and any optional fixtures (where applicable) are well secured BEFORE using. Benches supplied by Yamaha are designed for seating only. No other uses are recommended.

INSTALLATION DU BOÎTIER DE COMMANDE SUR UN PIANO À QUEUE

- (1) Retirer les quatre vis sur les côtés du boîtier de commande.

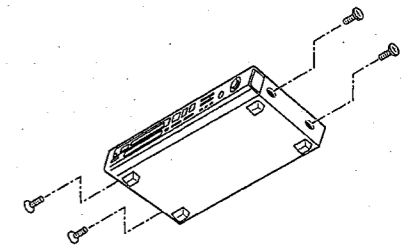

- (2) Placer le support métallique (fourni avec le Disklavier pour piano à queue) sur le boîtier de commande, puis fixer le support métallique au boîtier de commande en utilisant les quatre vis à tête conique.

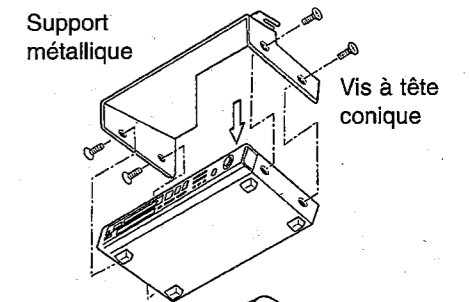

- (3) Introduire les trois vis de fixation dans les écrous marqués sous le clavier du côté des aigus, puis serrer les vis en laissant un espace d'environ 5 mm entre la tête de la vis et le corps du piano.

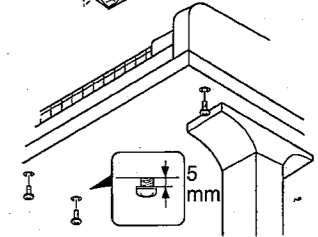

- (4) Raccorder le câble de commande au connecteur D-SUB situé au dos du boîtier de commande, puis serrer correctement les deux vis du connecteur. Prendre soin de vérifier l'orientation du connecteur D-SUB en raccordant le câble.

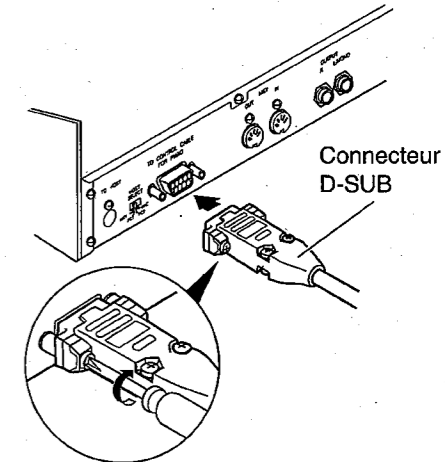

- (5) Glisser les "fentes" du support métallique contenant le boîtier de commande sur les vis mentionnées à l'étape (3).

- (6) Après avoir installé le boîtier de commande, l'enfoncer jusqu'à l'extrémité et serrer les trois vis pour fixer le support.

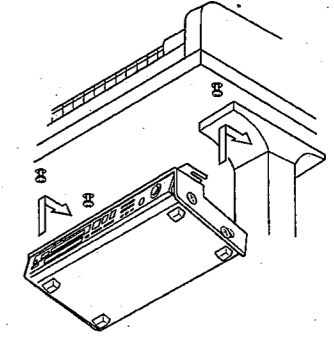

Remarques :

- 1) Manipuler soigneusement le support métallique et le boîtier de commande pour éviter les rayures.
- 2) Vis installées : Vis de retenue (5 x 12) 3
Vis à tête conique (4 x 10) 4
Vis retirées : Vis BWH (4 x 4) 4
Conserver les vis BWH retirées, pour une utilisation ultérieure.
- 3) Lorsqu'il est monté correctement, le boîtier de commande est incliné d'environ 18° sur l'horizontale.

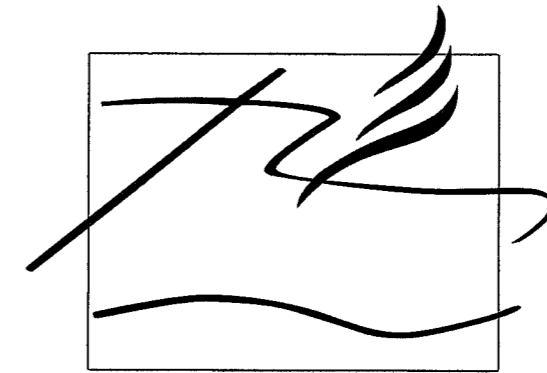

disklavier

Mark II XG Series

**Manuel d'instruction et
des fonctions de reproduction**

Important

Lire soigneusement ce qui suit avant d'utiliser le Disklavier.

Avertissements

- Ne pas placer le Disklavier dans un endroit soumis à une température excessivement élevée ou basse, ni au rayonnement solaire direct. Cela pourrait provoquer un incendie et endommager la finition ou des composants intérieurs.
- Une humidité ou une poussière excessive risque de provoquer un incendie ou une électrocution.
- Raccorder la fiche du câble d'alimentation du Disklavier à une prise électrique compatible. L'inobservation de cette précaution pourrait provoquer un incendie ou une électrocution. Si la fiche du câble d'alimentation n'est pas compatible avec la prise électrique, consulter le revendeur.
- Ne pas raccorder plusieurs appareils à la même prise électrique car cela risquerait de surcharger cette dernière en présentant des risques d'incendie ou d'électrocution. Cela risquerait aussi d'affecter les performances de certains appareils.
- Ne pas poser d'objet lourd sur le câble d'alimentation. Un câble d'alimentation endommagé présente un danger potentiel d'incendie ou d'électrocution. Si le câble d'alimentation est disposé sous un tapis, prendre soin qu'un objet lourd, y compris le Disklavier, ne soit pas placé sur le câble.
- Si le câble d'alimentation est endommagé (par exemple, coupé ou dénudé), demander un câble de remplacement au revendeur. L'utilisation du Disklavier dans de telles conditions présente des risques d'incendie ou d'électrocution.
- Tenir le câble d'alimentation par sa fiche pour le débrancher de la prise secteur. Ne jamais tirer sur le câble lui-même, car cela pourrait provoquer un dommage résultant dans un danger potentiel d'incendie ou d'électrocution.
- Le capot du boîtier de commande ne doit être retiré que par des techniciens de service qualifiés.
- Ne pas placer des récipients de liquide, comme des vases, des plantes en pot, des verres, des flacons de produits de beauté, des médicaments, etc., sur le Disklavier.
- Ne pas tenter de modifier le Disklavier, car cela pourrait provoquer un risque d'incendie ou d'électrocution.
- Pour déplacer le Disklavier, couper l'alimentation, débrancher la fiche d'alimentation de la prise secteur et retirer tous les câbles raccordés à des dispositifs externes.

Précautions

- Déclencher les dispositifs audio avant de les raccorder au Disklavier. Se reporter au mode d'emploi de chaque dispositif. Utiliser les câbles prévus pour procéder aux raccordements spécifiés.
- Régler le volume de tous les dispositifs au minimum avant d'enclencher l'alimentation.
- Ne pas faire fonctionner le Disklavier à haut volume pendant des périodes prolongées ; cela risquerait d'endommager l'ouïe. Ceci est particulièrement important en utilisant un casque. En cas de doute sur l'état de l'ouïe, consulter un médecin.
- Si le Disklavier est utilisé dans des conditions extrêmes — c'est-à-dire pour reproduire de manière prolongée des morceaux "intensifs" — son relais thermique risque de déclencher. Le relais thermique se réarme automatiquement lorsque le Disklavier est refroidi.
- En présence de toute anomalie — comme de la fumée, une odeur ou du bruit — couper immédiatement l'alimentation du Disklavier et débrancher la fiche d'alimentation de la prise secteur. Consulter le revendeur pour la réparation.

- Si un corps étranger ou de l'eau pénètre dans le Disklavier, couper immédiatement son alimentation et débrancher sa fiche d'alimentation de la prise secteur. Consulter le revendeur.
- Si le Disklavier ne doit pas être utilisé pendant une période prolongée (comme pendant les vacances), le débrancher de la prise secteur.
- Toujours débrancher la fiche d'alimentation de la prise secteur avant de nettoyer le Disklavier. Si la fiche d'alimentation reste branchée, elle présente un risque d'électrocution.
- Ne pas utiliser de benzène, diluant, détergent ou tissu traité chimiquement pour nettoyer le Disklavier.
- Ne pas poser d'objets métalliques avec des pieds en caoutchouc sur le Disklavier, car cela risquerait d'endommager sa couleur et sa finition.
- Ne pas poser d'objets lourds sur le Disklavier. Cela risquerait de l'endommager.
- Utiliser un chiffon doux et sec pour nettoyer le Disklavier. Toutefois, en présence d'une tâche, utiliser soigneusement un tissu doux et humide pour la nettoyer.

Interférences

- Le Disklavier utilise des circuits numériques à haute fréquence pouvant présenter des interférences avec des récepteurs de radio ou de télévision disposés à proximité. En présence d'interférences, déplacer l'équipement affecté.

Conserver soigneusement le présent mode d'emploi pour une consultation ultérieure.

Table des matières

Chapitre 1	
Introduction	1
Bienvenue dans le monde du Disklavier	
Mark II XG !	1
Accessoires fournis avec le Disklavier	2
Manuels du propriétaire de Disklavier	2
Marques déposées et copyright	3
Terminologie élémentaire du Disklavier	3
Guide d'application	5
Chapitre 2	
Nomenclature et fonctions	8
Boîtier de commande — Face avant	8
Boîtier de commande — Face arrière	9
Interrupteur général et commande au pied ...	10
Télécommande	11
Chapitre 3	
Installation du Disklavier	13
Raccordement du boîtier de commande	13
Raccordement du câble d'alimentation	13
Raccordement du haut-parleur	13
Raccordement d'autres appareils	14
Méthode de mise sous tension	14
Méthode de mise hors tension	15
Chapitre 4	
Utilisation de la télécommande	16
Mise en place des piles dans la	
télécommande	16
Remplacement des piles	16
Utilisation de la télécommande	16
Chapitre 5	
Utilisation des disquettes	17
Manipulation des disquettes	17
Protection contre l'effacement accidentel	17
Introduction et éjection de la disquette	17
Chapitre 6	
Indicateur du numéro de morceau et	
 affichage	19
Indicateur du numéro de morceau	19
Affichage	19
Chapitre 7	
Reproduction élémentaire	22
Lancement de la reproduction	22
Pause de la reproduction	23
Arrêt de la reproduction	23
Sélection des morceaux avec le boîtier de	
commande	24
Sélection des morceaux avec la	
télécommande	24
Lecture rapide en avant et en arrière	25
Défilement rapide en avant et en arrière	26
Réglage du volume sonore	27
Equilibrage du volume d'ensemble	
(TG Master Balance)	28
Changement de tempo	29
Transposition d'un morceau	30
Chapitre 8	
Reproduction à répétition	32
Répétition de tous les morceaux, d'un morceau	
unique, répétition dans le désordre	32
Répétition du passage A~B	33
Répétition du passage A~ (retour et pause) ...	34
Reproduction depuis un point spécifié	
(recherche)	35
Chapitre 9	
Démarrage automatique et	
 reproduction avec espace	37
Réglage du démarrage automatique	37
Démarrage automatique	38
Reproduction commandée par minuterie	38
Réglage de la reproduction avec espace	39
Reproduction avec espace	40
Chapitre 10	
Fonctions utiles pour l'étude	
 du piano	42
Annulation de la partie de piano pour la	
main gauche ou pour la main droite	42
Utilisation des pédales	43
Utilisation du métronome	43
Reproduction avec le métronome	45
Chapitre 11	
Jeu au clavier avec voix d'ensemble ..	46
Chapitre 12	
Reproduction avancée d'un morceau	
 d'ensemble	48
Accord du générateur de sons	
(TG Master Tune)	48
Exécution des parties de piano sur le	
générateur de sons	49
Affichage des voix d'ensemble	51
Sélection de pistes pour les parties de piano ..	51
Annexe	
Liste des voix et des Drum Kits du	
 générateur de sons interne XG	53
Liste des voix fondamentales du générateur de	
sons interne XG	53
Liste des Drum Kits du générateur de sons	
interne XG	54

Chapitre 1

Introduction

Bienvenue dans le monde du Disklavier Mark II XG ! _____

Nous vous remercions d'avoir porté votre choix sur le Disklavier Mark II XG.

Le Disklavier est un instrument remarquable qui associe au piano acoustique classique de Yamaha une électronique novatrice pour répondre à vos besoins de divertissement, d'éducation et de création, tout en conservant la sonorité, le toucher et la valeur à long terme qui forgent depuis longtemps la réputation mondiale d'excellence des pianos Yamaha.

Fonctions de reproduction universelles

En utilisant un système sophistiqué de capteurs à fibre optique, le Disklavier garantit la reproduction fidèle des exécutions les plus difficiles. Sa fonction de recherche facilite le repérage du morceau à écouter, alors que ses fonctions de répétition permettent d'écouter un passage spécifique de manière répétée. Il est bien entendu possible de régler le volume, d'ajuster le tempo ou de changer de ton. Un métronome incorporé est aussi prévu. Les disquettes enregistrées en L/R (gauche/droite) permettent d'écouter séparément les parties pour main gauche ou pour main droite, ou encore de s'exercer avec une main pendant que le Disklavier exécute l'autre main.

Une vaste collection de disquettes PianoSoft™ et PianoSoft-Plus™ de Yamaha propose des exécutions professionnalisées de niveau mondial pouvant être reproduites sur le Disklavier.

Fonctions d'enregistrement

Les morceaux exécutés sur le Disklavier peuvent être enregistrés avec une grande précision. Des capteurs optiques de touche et de marteau spécialement conçus agissent de concert pour enregistrer chaque aspect de la prestation de l'exécutant sans affecter d'aucune manière le toucher ou le mouvement des touches. Les morceaux peuvent être enregistrés sur le nouveau disque de mémoire interne, offrant une capacité de 1 Mo, ou sur des disquettes standard de 3,5 pouces 2DD ou 2HD. Les parties pour mains gauche et droite peuvent être enregistrées soit séparément soit simultanément. Il est même possible d'enregistrer des morceaux pour quatre mains, de même que des morceaux d'ensemble.

Caractéristiques du générateur de sons interne XG

Un générateur de sons XG est incorporé dans le boîtier de commande pour donner accès à un spectre complet d'accompagnements instrumentaux. Il est ainsi facile de reproduire des morceaux d'ensemble ou d'enregistrer le son d'autres instruments pour créer ses propres morceaux d'ensemble. Compatible avec les normes Yamaha XG et General MIDI, le générateur de sons interne est capable de restituer près de 700 voix instrumentales et de percussion.

Fonctions d'édition de morceaux et d'utilitaires

Le Disklavier supporte à la fois les morceaux et les disques au format E-SEQ et Standard MIDI. Par mesure de compatibilité, les formats de morceau et les types de disques peuvent être convertis. Les autres fonctions comprennent les diverses possibilités d'édition des pistes, le formatage, la copie et le titrage des disques.

Le modèle Mark II XG est équipé d'un système d'auto-maintenance exclusif — réalisant un calibrage automatique pour conserver à l'instrument son réglage d'usine avec une sensibilité de reproduction maximum.

Interface externe novatrice

Un simple raccordement par câble permet de reproduire et d'enregistrer des morceaux au moyen de dispositifs MIDI externes, comme des synthétiseurs et des séquenceurs. Le Disklavier peut aussi être directement raccordé à un ordinateur personnel pour des applications variées.

Accessoires fournis avec le Disklavier

Vérifier que les articles suivants soient livrés avec le Disklavier.

1	Télécommande
2	Piles pour la télécommande
1	Disque de démonstration pour le Disklavier (PianoSoft)
1	Disquette vierge
1	Support du boîtier de commande (Pianos à queue uniquement)*
1	Manuel d'introduction et des fonctions de reproduction
1	Manuel d'approfondissement
1	Entretien de votre piano Yamaha

* Pour les pianos à queue, le boîtier de commande peut être monté sous le clavier du côté des aigus. Voir "Installation du boîtier de commande sur un piano à queue" au début du présent mode d'emploi.

Manuels du propriétaire de Disklavier

Le Disklavier est livré avec deux manuels d'instructions : *Manuel d'introduction et des fonctions de reproduction* et *Manuel d'approfondissement*.

(A) Manuel d'introduction et des fonctions de reproduction

La lecture de ce manuel permet de se familiariser rapidement avec le Disklavier. Il présente les caractéristiques et les fonctions du Disklavier, et il explique comment installer le Disklavier et comment reproduire des morceaux. Les fonctions pour la reproduction comprennent des opérations élémentaires comme la sélection des morceaux, le réglage du volume ou le changement de tempo, plus d'autres fonctions pour la reproduction répétée, la reproduction avec métronome et pédales, ou la reproduction avancée de morceaux d'ensemble.

(B) Manuel d'approfondissement

Ce mode d'emploi explique comment enregistrer ses propres morceaux et comment utiliser les divers disques et utilitaires pour fichier de morceau, comme la copie ou l'effacement d'un morceau, etc. Il montre aussi comment utiliser le Disklavier dans un système MIDI avec un générateur de sons MIDI ou un séquenceur MIDI, ou lors de son raccordement à un ordinateur. Il est complété par un chapitre sur le dépistage des pannes, et par un glossaire consacré à la terminologie du Disklavier. En fin de manuel, on trouvera un supplément d'informations sur le format des données MIDI, en anglais. (Ce supplément est commun aux trois langues.)

Conventions utilisées dans les manuels du Disklavier

Boîtier de commande et télécommande

Un grand nombre des fonctions du Disklavier peuvent être commandées à partir du boîtier de commande ou de la télécommande. Lorsque la télécommande peut être utilisée, la touche de commande à distance concernée est illustrée, comme ci-dessous.



Lorsqu'une touche du boîtier de commande ou de la télécommande est mentionnée dans le texte, le nom de la touche est enfermé entre des parenthèses carrées, comme, par exemple, la touche [PLAY/PAUSE].

Pédales

Dans ce manuel, les pédales du Disklavier sont désignées comme suit.

	Gauche	Milieu	Droite
Piano à queue	Pédale "una corda"	Pédale sostenuto*	Pédale forte
Piano droit	Pédale douce	Pédale sourdine	Pédale forte

* Certains modèles comportent une pédale forte basse à la place de la pédale sostenuto.

Remarque : Aucune donnée de pédale n'est enregistrée pour la pédale sourdine du Disklavier droit, ni pour la pédale forte basse installée sur certains Disklavier à queue. Ces modèles peuvent néanmoins reproduire des morceaux contenant des données de pédale de sostenuto.

Marques déposées et copyright

Yamaha, Disklavier, PianoSoft et PianoSoft-Plus sont des marques déposées de Yamaha Corporation. La copie non explicitement autorisée des disques PianoSoft ou PianoSoft-Plus est formellement interdite.

MS-DOS est une marque déposée de Microsoft Corporation.

Terminologie élémentaire du Disklavier

La liste ci-dessous renferme différentes expressions élémentaires du Disklavier, qu'il peut être utile de connaître avant d'entreprendre les opérations décrites dans le présent manuel. Pour une terminologie plus détaillée, se reporter au glossaire sur la terminologie du Disklavier, page 103 du *Manuel d'approfondissement*, pour en connaître la signification.

Morceau

Dans les manuels du Disklavier, le terme "morceau" se réfère à n'importe quel morceau de musique. Il correspond au mot anglais "song" inscrit sur l'appareil, dont la traduction française normale est "chanson" (court morceau de musique avec paroles).

Disque

Le mot "disque" est utilisé en tant que terme générique se rapportant indifféremment à une disquette ou au disque mémoire interne. Toutes les fonctions de lecture, d'enregistrement et d'utilitaire pour disques du Disklavier peuvent être utilisées à la fois pour le disque mémoire interne et pour des disquettes.

Disquettes

Support magnétique utilisé par le Disklavier pour conserver les morceaux de musique. Le Disklavier utilise des disquettes 2DD et 2HD de 3,5 pouces.

Disque mémoire

Le Disklavier comporte aussi un disque mémoire interne permettant de conserver les données de morceau sans utiliser de disquette.

PianoSoft™

La collection de disques PianoSoft comporte des disques de morceaux préenregistrés, réalisés par Yamaha, spécialement prévus pour être utilisés avec la série Disklavier. De nombreux titres sont disponibles et les genres musicaux comprennent le classique, le jazz, la musique populaire, etc. Outre les morceaux destinés au plaisir de l'écoute, il existe des disques pour l'étude du piano destinés aux étudiants et des disques d'accompagnement pour l'exercice vocal et instrumental.

PianoSoft est parfois utilisé en tant que terme générique pour PianoSoft et PianoSoft-Plus.

PianoSoft-Plus™

Les disques PianoSoft-Plus contiennent des morceaux d'ensemble préenregistrés avec des accompagnements instrumentaux pouvant être reproduits sur le Disklavier. Le Disklavier comportant un générateur de sons incorporé compatible XG, pour la reproduction d'un morceau d'ensemble il suffit d'enceintes amplifiées.

Demander le catalogue PianoSoft au revendeur du Disklavier.

Morceau L/R

Dans un morceau L/R (gauche/droite), la partie de piano pour main gauche est enregistrée sur la piste 1 (L), et celle pour main droite sur la piste 2 (R). Pendant la reproduction, il est possible d'annuler l'une ou l'autre partie afin de s'exercer soi-même à cette partie. Lors de l'enregistrement d'un morceau L/R, les deux parties peuvent être enregistrées simultanément ou séparément.

Morceau d'ensemble

Un morceau d'ensemble contient les mêmes parties pour mains gauche et droite qu'un morceau L/R, ainsi que des pistes supplémentaires reproduites par le générateur de sons interne XG. Les pistes d'accompagnement peuvent comprendre basses acoustiques, batteries, cordes, vibraphones, etc.

MIDI

Acronyme de Musical Instrument Digital Interface (interface numérique pour instruments de musique). L'interface MIDI permet aux instruments de musique électroniques de communiquer entre eux.

XG

Yamaha XG est une extension du format GM (General MIDI). Avec plus de polyphonie, plus de voix et d'effets spéciaux, il améliore la compatibilité des morceaux entre dispositifs MIDI. Lorsqu'un morceau au format Yamaha XG est reproduit sur un autre générateur de sons ou sur un autre synthétiseur compatible XG, il est restitué exactement comme l'avait voulu le compositeur/créateur d'origine, avec la même sonorité.

Guide d'application

Exécution au piano acoustique

Le Disklavier est avant tout un excellent piano acoustique. Le système de capteurs optiques ne gêne en rien le "toucher" renommé d'un piano Yamaha. Le Disklavier peut par conséquent toujours être utilisé comme tout autre piano Yamaha.

Remarque : Il n'est pas nécessaire d'enclencher le Disklavier pour simplement jouer du piano.

Grande variété d'applications

Le Disklavier est un instrument éminemment souple. Cette partie donne quelques idées générales pour tirer le meilleur parti possible du Disklavier.

Les applications suivantes sont brièvement décrites dans cette partie :

- Ecoute à la maison
- Accompagnement vocal ou instrumental
- Education musicale et exercice
- Etablissements commerciaux
- Exécution d'ensemble avec le générateur de sons interne XG
- Systèmes de musique MIDI pour musiciens et pour ordinateurs

Ecoute à la maison

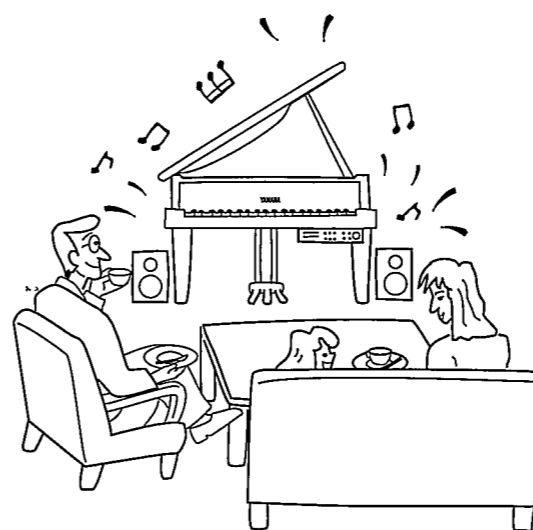

Le Disklavier peut être utilisé pour fournir en tout temps un divertissement de piano en direct. La collection PianoSoft complète propose une librairie musicale à même de satisfaire toute la famille, avec des sélections de musique classique, de jazz, d'écoute facile et de musique populaire.

Une télécommande permet de diriger le Disklavier de son fauteuil.

Le Disklavier peut être utilisé pour offrir aux invités un véritable récital de piano en direct ou préenregistré.

Accompagnement vocal ou instrumental



Avec ses fonctions de reproduction variées, le Disklavier est l'accompagnant idéal pour le solo vocal, le chœur, la flûte, le violon, la trompette, etc. La collection de disques PianoSoft comporte plusieurs disques spécialement conçus pour accompagner un chœur ou un soliste instrumental. Il est aussi possible d'enregistrer un accompagnement pour ses propres disques.

De plus, l'accompagnement du Disklavier peut être joué à différents tempos, dans des tons différents, et n'importe quel morceau ou passage peut être répété à l'infini — avec beaucoup plus de patience que n'en montrerait un accompagnateur vivant !

Education musicale et exercice



Le maître comme l'étudiant peuvent bénéficier de l'utilisation du Disklavier pour l'étude et l'exercice.

Pour l'étudiant, la possibilité d'enregistrer et de reproduire instantanément un morceau est à la fois attrayante et éducative. Pour les morceaux renfermant des passages difficiles, les parties pour les mains gauche et droite peuvent être enregistrées séparément, voire à un tempo ralenti.

Pendant la reproduction, il est possible d'annuler une partie (gauche ou droite) et de concentrer son attention sur l'autre partie. Les passages difficiles peuvent être répétés à l'infini, alors que le métronome incorporé peut servir pour l'enregistrement et l'exercice.

Etablissements commerciaux



Pour les studios de danse, les halls d'hôtel, les bars, les salles de réception et les restaurants, le Disklavier constitue le parfait point focal. Les établissements proposant du piano en direct peuvent le continuer à toute heure du jour et de la nuit, en utilisant des disques préenregistrés PianoSoft et PianoSoft-Plus (ensembles), ou des enregistrements réalisés sur mesure par le musicien du lieu.

Dans les centres commerciaux, les banques et d'autres lieux de rassemblement, il n'y a pas de meilleur moyen de créer des moments enchanteurs qu'avec le son merveilleux du Disklavier !

Exécution d'ensemble avec le générateur de sons interne



Le Disklavier reproduit non seulement la musique de piano en direct, mais aussi l'accompagnement numérique grâce au générateur de sons interne XG. La reproduction de morceaux d'ensemble préenregistrés sur disquette PianoSoft-Plus permet d'apprécier la sonorité de divers instruments — cuivres, instruments à vent, basses, percussions, etc. Il est aussi possible de composer et d'enregistrer ses propres morceaux, en assemblant jusqu'à 16 parties pour instruments différents.

Systèmes de musique MIDI pour musiciens et pour ordinateurs



Pour les amateurs de musique par ordinateur, le Disklavier peut être raccordé à des synthétiseurs, des séquenceurs et des machines à percussion compatibles MIDI, ou à des ordinateurs personnels, pour offrir une gamme étendue d'options créatives. Avec la souplesse de ses fonctions autres que la lecture et l'enregistrement, le Disklavier est l'outil idéal pour la composition et l'interprétation.

Chapitre 2

Nomenclature et fonctions

Ce chapitre décrit les fonctions des touches, des différentes parties du boîtier de commande, et de la télécommande utilisées pour commander le Disklavier et pour le raccorder à l'équipement périphérique.

Boîtier de commande — Face avant

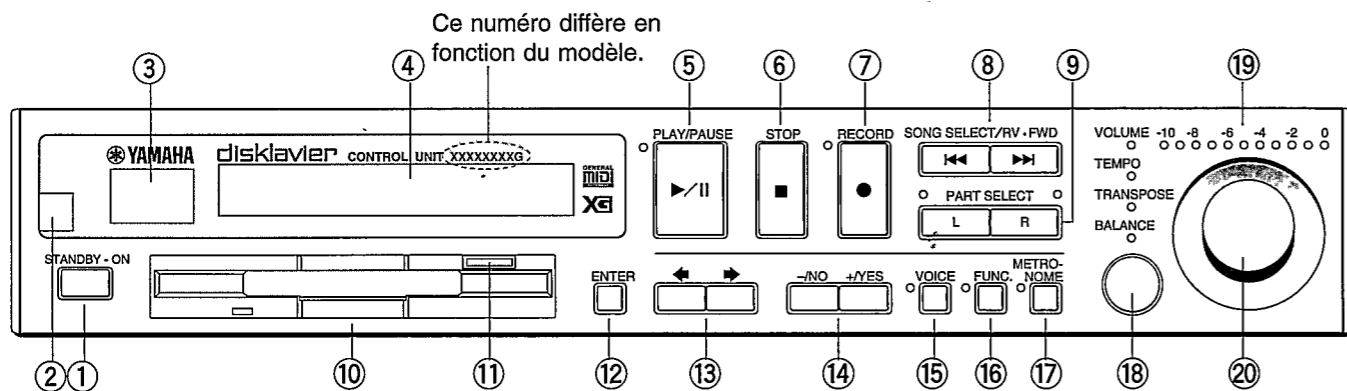

- ① **Interrupteur [STANDBY - ON]**
Cet interrupteur permet d'alimenter le Disklavier ou de le mettre en mode d'attente. Appuyer une fois pour l'alimenter, et une nouvelle fois pour le mettre en mode d'attente. Dans le mode d'attente, le boîtier de commande est effectivement hors service. Toutefois, électriquement il se trouve dans un état consommant très peu d'énergie, alors que l'interrupteur MAINS est toujours enclenché (ON) et que le Disklavier est toujours raccordé à la prise secteur.
- ② **Récepteur de télécommande**
Lors de l'utilisation de la télécommande, la diriger vers ce récepteur.
- ③ **Indicateur du numéro de morceau**
Cet affichage à deux chiffres indique le numéro du morceau sélectionné.
- ④ **Affichage**
Cet affichage (LCD) indique la durée et le titre du morceau. Il peut aussi afficher les options, les paramètres et les réglages relatifs à toutes les fonctions du Disklavier.
- ⑤ **Touche [PLAY/PAUSE]**
Cette touche sert à débuter et à mettre en pause la lecture et l'enregistrement.
- ⑥ **Touche [STOP]**
Cette touche sert à arrêter la lecture et l'enregistrement.
- ⑦ **Touche [RECORD]**
Cette touche sert à engager le mode d'attente d'enregistrement avant le début de l'enregistrement.
- ⑧ **Touches [SONG SELECT/REV-FWD]**
Ces touches agissent dans trois modes différents. A l'arrêt, elles sélectionnent les morceaux. En reproduction, elles servent pour la lecture rapide en avant et en arrière. En pause, elles servent pour l'avance et le recul rapides.
- ⑨ **Touches [L] & [R] de PART SELECT**
Pour les morceaux L/R et d'ensemble, ces touches permettent de choisir la partie à reproduire ou à enregistrer : partie pour main gauche, partie pour main droite, ou les deux. Les voyants s'allument en vert pendant la reproduction, et en rouge pendant l'enregistrement. Une pression simultanée sur les deux touches permet de commuter la reproduction des pédales en et hors service, de façon à pouvoir utiliser soi-même les pédales.

- ⑩ **Unité de disquette**
Permet d'introduire les disquettes pour la lecture, le formatage, l'enregistrement, etc.
- ⑪ **Touche d'éjection de la disquette**
Cette touche sert à éjecter les disques hors de l'unité de disquette.
- ⑫ **Touche [ENTER]**
Cette touche sert à sélectionner et à exécuter les fonctions.
- ⑬ **Touches de curseur [◀] [▶]**
Ces touches permettent de sélectionner les divers options et paramètres. Elles permettent aussi de déplacer le curseur sur l'affichage lors du titrage des morceaux et des disques, ainsi que d'appeler la suite d'un affichage.
- ⑭ **Touches [-/NO] [+YES]**
Ces touches servent à sélectionner les options et les valeurs des paramètres. La pression de la touche [+YES] augmente une valeur. Elle sert aussi à répondre OUI lorsque le boîtier de commande réclame une réponse du type oui ou non. La pression de la touche [-/NO] diminue une valeur. Elle sert aussi à répondre NON lorsque le boîtier de commande réclame une réponse du type oui ou non. Une pression simultanée sur les deux touches ramène le réglage sur sa valeur initiale d'usine.
- ⑮ **Touche [VOICE]**
Cette touche permet d'accéder au générateur de sons interne XG en jouant du piano. Une voix d'ensemble sélectionnée dans le générateur de sons XG accompagne le jeu du piano à l'unisson. Se reporter au Chapitre 11 "Jeu au clavier avec voix d'ensemble".
- ⑯ **Touche [FUNC.]**
Cette touche sert à accéder aux fonctions de disque et de morceau, au réglage MIDI, aux fonctions de TG Master Tune, de *Silent* et de réinitialisation.
- ⑰ **Touche [METRONOME]**
Cette touche permet d'accéder au métronome.
- ⑱ **Sélecteur**
Ce bouton sert à sélectionner la grandeur à régler : Volume, Tempo, Transpose et Balance.
- ⑲ **Indicateurs à DEL**
Ces DEL indiquent le niveau du volume de reproduction. Elles servent aussi de métronome visuel.
- ⑳ **Cadran**
Ce cadran sert à régler le volume. Pour les pianos droits, lorsque le volume est réglé entre -7 et -10, le mécanisme de la pédale douce agit et le volume est réduit. C'est le "mode doux". Ce cadran sert aussi à régler la valeur de différents paramètres.

Boîtier de commande — Face arrière

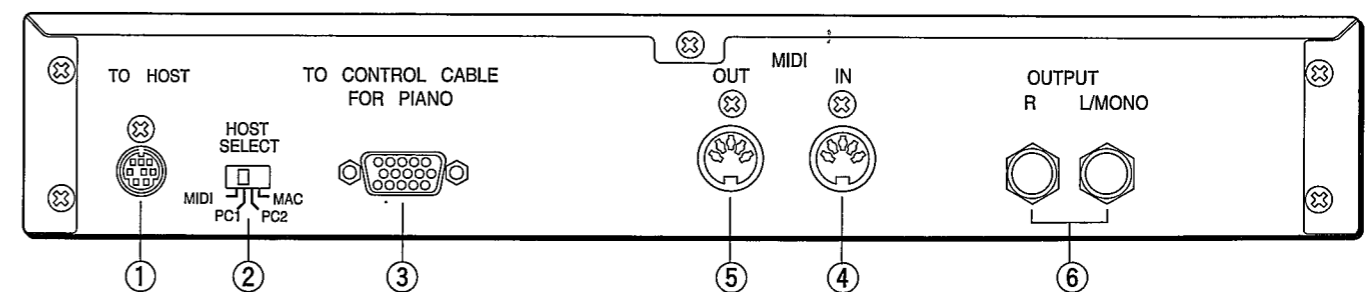

- ① **TO HOST (port sériel)**
Ce connecteur permet de raccorder le Disklavier à un ordinateur au moyen d'un câble sériel.
- ② **HOST SELECT**
Ce commutateur permet de sélectionner le type de dispositif informatisé à raccorder au connecteur TO HOST.

③ TO CONTROL CABLE FOR PIANO

Point de raccordement du câble de commande du piano.

④ MIDI IN

Ce connecteur permet d'accéder au Disklavier et au générateur de sons interne XG. Il est possible d'y raccorder un clavier MIDI, un synthétiseur ou un séquenceur MIDI pour commander le Disklavier, le générateur de sons interne XG, ou les deux à la fois.

⑤ MIDI OUT

Ce connecteur sert à sortir les données MIDI du boîtier de commande. Il permet leur acheminement vers des générateurs de sons, des synthétiseurs, des échantillonneurs, etc., compatibles MIDI.

⑥ OUTPUT R, L/MONO

Ces connecteurs permettent de sortir le signal audio du générateur de sons interne XG. Pour la reproduction de morceaux d'ensemble, raccorder des enceintes amplifiées à ces connecteurs.
Si le système est monophonique, n'utiliser que le connecteur L/MONO.

Interrupteur général et commande au pied

Connecteur de la commande au pied

Interrupteur d'alimentation

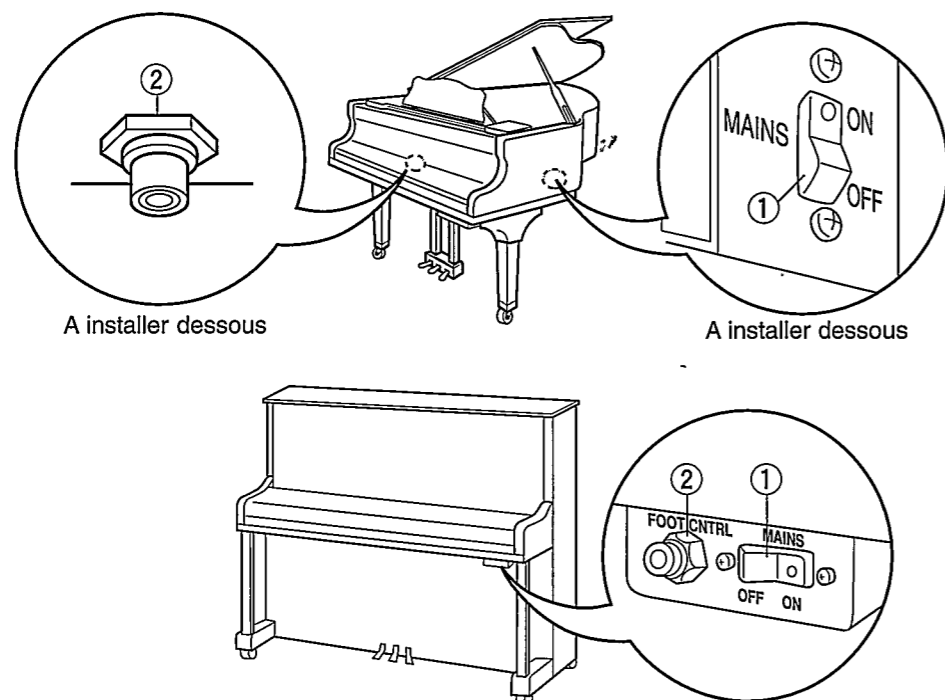

① MAINS (ON/OFF) (Interrupteur d'alimentation du Disklavier)

Cet interrupteur permet de mettre le Disklavier sous et hors tension. Voir pages 14 et 15 pour l'information sur les méthodes de mise sous et hors tension.

Remarque : L'interrupteur général MAINS ne doit être mis hors tension que si le Disklavier reste inutilisé pendant une période prolongée. Pour l'utilisation quotidienne, il suffit d'enclencher et de déclencher l'interrupteur d'alimentation [STANDBY - ON] du boîtier de commande.

② FOOT CNTRL (Commande au pied)

Une commande au pied optionnelle Yamaha FC-4 ou FC-5 peut être raccordée ici pour commander le début ou la pause de la lecture et de l'enregistrement.

La commande au pied Yamaha FC-7 permet de contrôler le tempo de reproduction tout en réalisant les mêmes fonctions que ci-dessus.

Télécommande

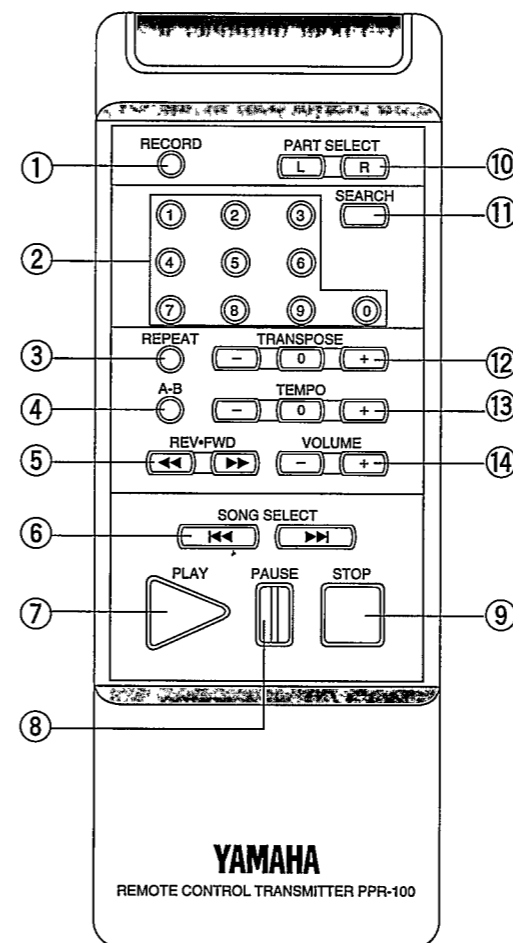

① Touche [RECORD]

Appuyer sur cette touche pour engager le mode d'attente d'enregistrement avant de débiter l'enregistrement.

② Pavé numérique*

Pour la sélection directe des morceaux et l'introduction d'un temps de début de la reproduction d'un morceau.

③ Touche [REPEAT]*

Permet de sélectionner l'une des trois fonctions de répétition : ALL, RPT et RND.

④ Touche [A-B]*

Elle permet d'introduire les points A et B pour les modes de répétition de passage A ~ B et A ~.

⑤ Touches [REV-FWD]

Dans le mode de reproduction, ces touches permettent la lecture rapide en avant et en arrière.

Dans le mode de pause, elles commandent le défilement rapide en avant et en arrière.

⑥ Touches [SONG SELECT]

Elles permettent de sélectionner un morceau de musique.

⑦ Touche [PLAY]

Elle permet de lancer la reproduction.

⑧ Touche [PAUSE]

Elle permet de réaliser la pause de lecture et d'enregistrement.

⑨ Touche [STOP]

Elle permet d'arrêter la lecture et l'enregistrement.

⑩ Touches [PART SELECT]

Pour les morceaux d'ensemble L/R, ces touches servent à choisir la partie à reproduire : partie pour la main gauche, partie pour la main droite, ou les deux à la fois. Elles permettent aussi de sélectionner une partie pour l'enregistrement.

Chapitre 3

Installation du Disklavier

⑪ Touche [SEARCH]*

Elle permet de lancer la reproduction depuis un temps spécifié dans un morceau. Appuyer sur cette touche, introduire le temps de début au moyen du pavé numérique, puis appuyer à nouveau sur cette touche.

⑫ Touches [TRANSPOSE]

Elles permettent de transposer la reproduction d'un morceau. Appuyer sur [-] pour transposer vers le bas, et sur [+] pour transposer vers le haut.

La touche [0] sert à remettre la valeur de transposition sur 00.

⑬ Touches [TEMPO]

Elles permettent de changer le tempo de la reproduction.

Appuyer sur [-] pour diminuer le tempo, et sur [+] pour augmenter le tempo.

La touche [0] sert à remettre la valeur du tempo sur 00.

⑭ Touches [VOLUME]

Elles permettent de régler le volume du son.

Appuyer sur [-] pour diminuer le volume, et sur [+] pour augmenter le volume.

* Ces touches ne sont disponibles que sur la télécommande.

Installer le Disklavier en procédant dans l'ordre indiqué ci-dessous.

Raccordement du boîtier de commande

S'assurer que le câble de commande sortant du piano soit raccordé au connecteur TO CONTROL CABLE FOR PIANO sur la face arrière du boîtier de commande.

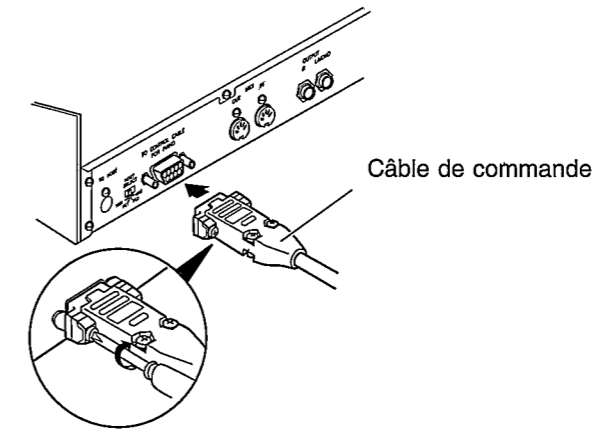

Remarque : Le câble de commande doit avoir été raccordé au boîtier de commande lors de l'installation du Disklavier. Si ce n'était pas le cas, raccorder soigneusement le câble de commande au connecteur TO CONTROL CABLE FOR PIANO sur la face arrière du boîtier de commande. Se reporter à l'étape (4) de "Installation du boîtier de commande sur un piano à queue", au début du présent manuel.

Le boîtier de commande peut être placé sur n'importe quelle surface stable, aussi bien sur le Disklavier, que près ou loin du Disklavier, selon la longueur du câble.

Pour le Disklavier à queue, le boîtier de commande peut être installé sous le clavier, du côté des aigus. Se reporter à "Installation du boîtier de commande sur un piano à queue", au début du présent manuel.

Raccordement du câble d'alimentation

Raccorder le câble d'alimentation du Disklavier à une prise secteur.

Important : S'assurer que la tension de la prise secteur corresponde à celle indiquée sur la plaque signalétique du Disklavier.

Raccordement du haut-parleur

Afin de pouvoir profiter des morceaux d'ensemble, raccorder des enceintes amplifiées aux bornes OUTPUT du Disklavier, comme illustré à la page suivante. Il est aussi possible d'utiliser un amplificateur séparé avec des haut-parleurs. Si la chaîne audio est en monophonie, n'utiliser que le connecteur L/MONO pour obtenir la meilleure sonorité possible.

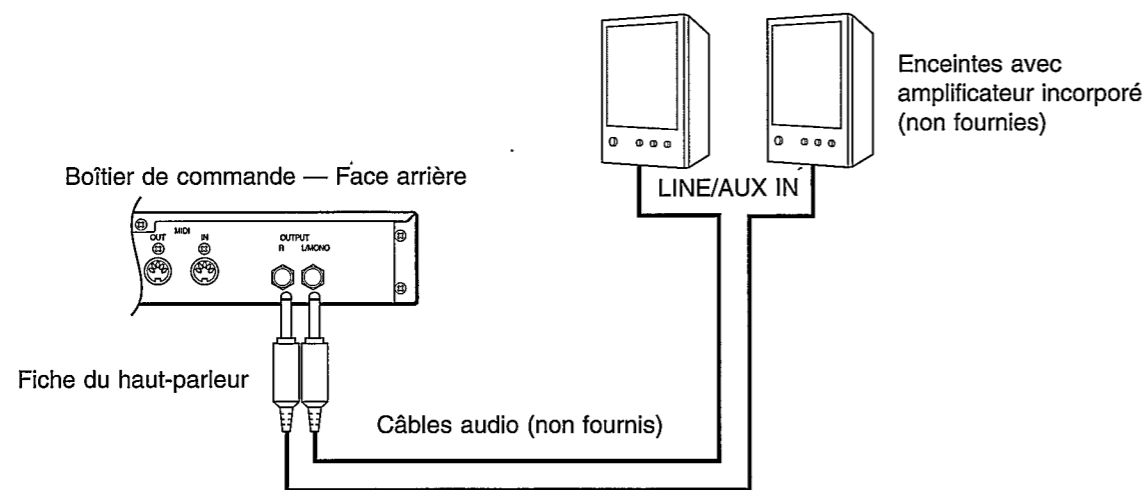

Raccordement d'autres appareils

Pour raccorder des instruments MIDI au Disklavier, se reporter au Chapitre 8 "Disklavier & MIDI" du *Manuel d'approfondissement*.

Pour raccorder un ordinateur au Disklavier, se reporter au Chapitre 9 "Disklavier et ordinateurs" du *Manuel d'approfondissement*.

Méthode de mise sous tension

- 1 Régler l'interrupteur général MAINS sur ON (marche).

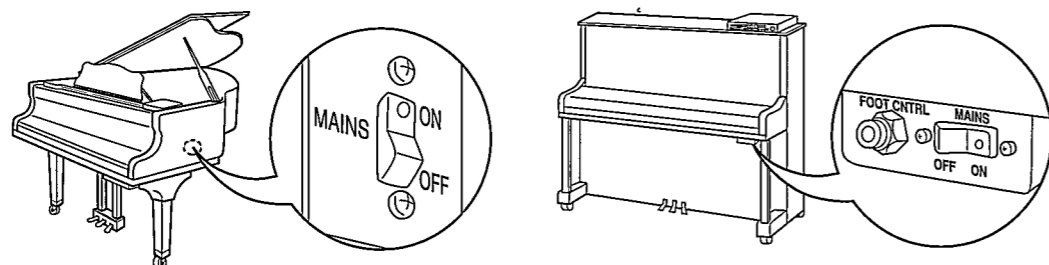

- 2 Appuyer sur [STANDBY - ON] sur la face avant du boîtier de commande.

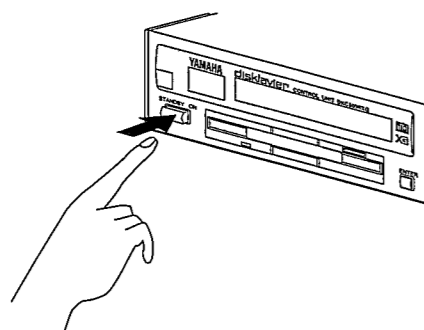

Le message suivant apparaît sur l'affichage.

```
***** YAMAHA *****
***** DISKLAUIER *****
```

- 3 Allumer la chaîne audio pour la reproduction de morceaux d'ensemble.
Le Disklavier est alors prêt à être utilisé.

Méthode de mise hors tension

- 1 Appuyer sur [STANDBY - ON] de la face avant du boîtier de commande.
- 2 Régler l'interrupteur général MAINS sur OFF (arrêt).
- 3 Si une chaîne audio est utilisée, la mettre hors tension.

L'utilisation de l'interrupteur général MAINS du Disklavier correspond à débrancher le câble d'alimentation de la prise secteur. Ainsi, si le Disklavier est utilisé régulièrement, il suffit d'utiliser la touche [STANDBY - ON] du boîtier de commande. Si le Disklavier ne doit pas être utilisé pendant une période prolongée, régler l'interrupteur MAINS sur OFF.

Remarque : La touche [STANDBY / ON] du boîtier de commande doit être mise sur la position hors tension avant la mise hors tension de l'interrupteur MAINS pour que le "mode doux" soit libéré, s'il est utilisé. Si le mode doux n'est pas désactivé, le clavier deviendra irrégulier et l'action du piano ne permettra pas de jouer correctement. Voir "Réglage du volume sonore", page 27.

Lorsque le Disklavier est mis hors tension, attendre au moins 5 secondes avant de le remettre sous tension.

Chapitre 4

Utilisation de la télécommande

Le Disklavier est équipé d'une télécommande permettant de le commander facilement depuis pratiquement n'importe où dans la pièce. Ce chapitre donne des informations sur l'utilisation de la télécommande.

Mise en place des piles dans la télécommande

Avant de pouvoir utiliser la télécommande, les deux piles fournies avec le Disklavier doivent être installées à l'intérieur.

Retirer le couvercle des piles à l'arrière de la télécommande (figure de gauche), et installer les piles (figure de droite). Remettre ensuite le couvercle.

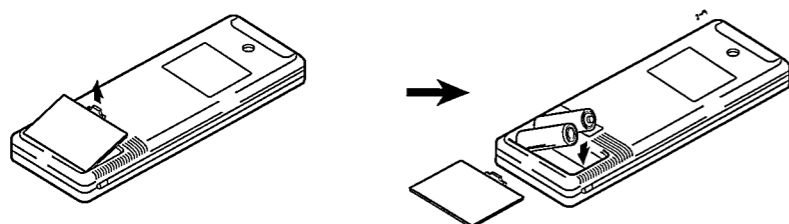

Un schéma situé à l'intérieur du logement des piles indique la manière de disposer les piles. Prendre soin d'introduire les piles correctement.

Remplacement des piles

- Lorsque la télécommande n'agit plus depuis une certaine distance, remplacer les piles.
- Les piles de remplacement doivent être de type UM-3, AA, R6P ou LR6.
- Les deux piles doivent toujours être remplacées en même temps.
- Si la télécommande ne doit pas être utilisée pendant une période prolongée, retirer les piles pour éviter qu'une fuite des piles ne provoque un dommage.

Utilisation de la télécommande

Pour utiliser la télécommande, la diriger vers le récepteur du boîtier de commande, comme illustré ci-dessous, et appuyer sur une touche.

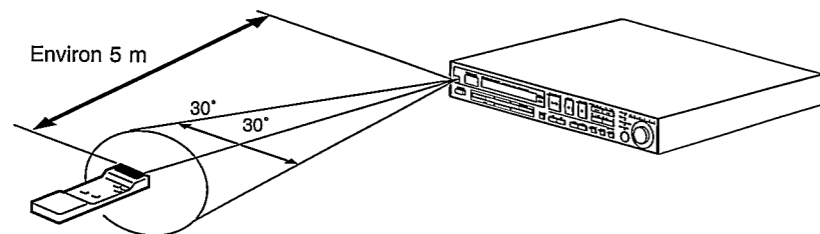

Chapitre 5

Utilisation des disquettes

Les morceaux de musique du Disklavier sont conservés sur des disquettes de 3,5" pouces au format MS-DOS 2DD à 720 Ko ou MS-DOS 2HD à 1,44 Mo. Bien que ces disquettes présentent une robustesse raisonnable, certaines règles doivent être observées dans leur utilisation. Pour plus de détails, se reporter à "Manipulation des disquettes", ci-dessous.

Manipulation des disquettes

Ne pas toucher à la surface d'une disquette.

Ne pas conserver ni placer les disquettes à proximité d'un téléviseur, d'une radio, d'un haut-parleur ou de tout autre dispositif générant un champ magnétique.

Ne pas exposer les disquettes à une température ou à une humidité extrême. La plage de fonctionnement des disquettes est comprise entre 4°C et 52°C.

Ne pas utiliser les disquettes dans un endroit poussiéreux, sale ou enfumé.

Retirer la disquette avant de mettre le Disklavier hors tension.

Protection contre l'effacement accidentel

Les disquettes comportent une languette de protection contre l'effacement qui peut être réglée de façon à éviter que le Disklavier n'enregistre pas de nouvelles données sur une disquette. Cette protection est utile pour protéger les données de morceau contre l'effacement ou le formatage accidentel de la disquette. La languette de protection est située au dos de la disquette, dans le coin inférieur droit.

Avec l'orifice de languette ouvert, les données sont protégées.

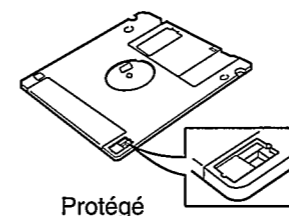

Avec l'orifice de languette fermé, les données ne sont pas protégées.

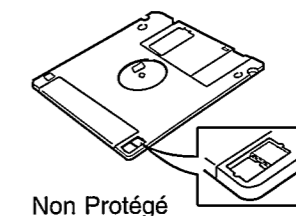

Introduction et éjection de la disquette

Introduction

Introduire avec précaution la disquette dans l'unité de disquette — obturateur en premier, étiquette dirigée vers le haut, comme illustré. L'enfoncer jusqu'au déclic avec la sortie de la touche d'éjection.

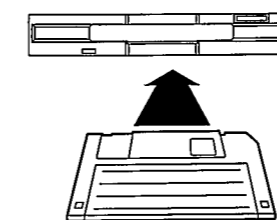

Ejection

Appuyer sur la touche d'éjection pour faire sortir la disquette.

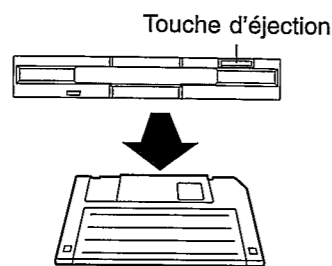

La disquette sort. Retirer la disquette et la ranger dans son étui.

Remarque : Ne jamais éjecter une disquette en cours de lecture, d'enregistrement, ou lorsque le message "WRITING TO DISK" apparaît sur l'affichage avec le clignotement du voyant d'enregistrement RECORD. L'observation de cette précaution pourrait sérieusement endommager l'unité de disquette et la disquette.

Chapitre 6

Indicateur du numéro de morceau et affichage

Lors de l'utilisation du Disklavier, les informations nécessaires apparaissent sur l'indicateur du numéro de morceau et sur l'affichage. Ce chapitre décrit certaines des indications fréquemment affichées.

Indicateur du numéro de morceau

Cet indicateur à deux chiffres affiche le numéro du morceau actuellement sélectionné. Dans l'exemple ci-dessous, le premier morceau est actuellement sélectionné.

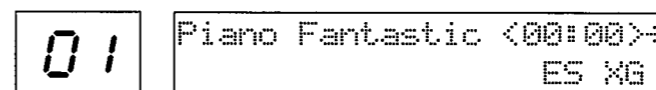

Indicateur du numéro de morceau

Affichage

L'affichage est utilisé avec la plupart des fonctions du Disklavier. Voici certaines des indications apparaissant souvent sur l'affichage.

Titre du disque

Lorsqu'un disque PianoSoft ou une disquette titrée par soi-même est introduit dans l'unité de disquette, ou lorsque le Disklavier est enclenché avec un tel disque déjà présent dans l'unité de disquette, le titre du disque défile sur l'affichage. Lorsque le Disklavier est enclenché sans aucun disque dans l'unité de disquette, le titre du disque mémoire, s'il est titré, défile sur l'affichage.

Titre du morceau

Lorsque le défilement du titre du disque est terminé, le titre du premier morceau du disque apparaît. Lorsque différents morceaux sont sélectionnés, leur numéro et leur titre apparaissent successivement.

Affichage du temps

La durée de reproduction est affichée selon l'un des deux formats suivants : **Minutes et secondes**, comme illustré ci-dessous.

Affichage des minutes et des secondes

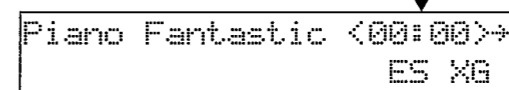

ou **Mesures et temps**, comme illustré ci-dessous.

Affichage des mesures et des temps

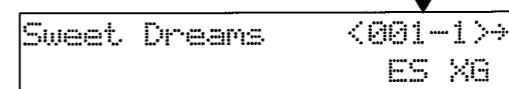

Avec le format d'affichage des mesures et des temps, le tempo du morceau apparaît aussi sur l'affichage en battements par minute (bpm).

Tous les disques PianoSoft utilisent le format des minutes et des secondes. Les morceaux enregistrés par soi-même utiliseront le format des minutes et des secondes, sauf si le métronome est utilisé pour l'enregistrement, et dans ce cas c'est le format de mesures et temps qui est utilisé. Les morceaux enregistrés avec le format de mesures et temps peuvent être convertis au format des minutes et des secondes. Voir "Changement de l'affichage de la durée d'un morceau" à la page 64 du *Manuel d'approfondissement*.

Données de pédale

Les morceaux des disques PianoSoft peuvent contenir l'un des deux types de données de pédale suivants : données de pédale marche/arrêt, ou données de pédale continue (demi-pédale).

Les données de pédale marche/arrêt mettent les pédales en et hors service. Elles sont indiquées par des parenthèses pointues (< >) autour de l'affichage du temps, comme illustré ci-dessous.

Parenthèses pointues indiquant les données de pédale marche/arrêt

```
Piano Fantastic <00:00>+
                ES XG
```

Les données de pédale continue (demi-pédale) peuvent positionner une pédale n'importe où sur sa course normale (de tout en haut à tout en bas). Elles sont indiquées par des parenthèses normales (()) autour de l'affichage du temps, comme illustré ci-dessous.

Parenthèses indiquant les données de pédale continue (demi-pédale)

```
Piano Fantastic (00:00)+
                ES XG
```

Format d'un morceau

Les données d'un morceau sont enregistrées sur le disque selon différents formats généraux. Le format du morceau sélectionné apparaît sur l'affichage selon ES, S0 ou S1. Voir le Chapitre 7 "Format et compatibilité des morceaux et des disques" du *Manuel d'approfondissement*.

```
Piano Fantastic <00:00>+
                ES XG
```

Format de morceau

Symbole	Format du morceau
ES	Format E-SEQ
S0	Format SMF 0
S1	Format SMF 1

Générateur de sons

Le mode de générateur de sons utilisé par le morceau sélectionné est indiqué sur l'affichage : XG ou GM. Si le morceau utilise le générateur de sons interne XG, XG apparaîtra sur l'affichage. Cet affichage est remplacé par l'affichage du tempo lorsque ce dernier est ajusté.

```
Piano Fantastic <00:00>+
                ES XG
```

Mode de générateur de sons

Indicateurs de toucher des données de piano

Le toucher de la partie de piano est indiqué sur l'affichage, comme illustré ci-dessous.

```
Piano Fantastic (01:27)+
                ■ ES XG
```

Indicateur de toucher

Pour les morceaux d'ensemble L/R, deux indicateurs apparaissent, l'un pour la partie de la main gauche et l'autre pour la partie de la main droite, comme illustré ci-dessous.

```
Piano Two Hands (02:44)+
                ■■ ES XG
```

Indicateurs de toucher

Indication de la présence d'un affichage précédent/suivant

La présence d'une flèche sur le bord droit de l'affichage indique qu'il y a encore un affichage avant ou après. Utiliser les touches [◀] et [▶] pour accéder aux affichages précédent ou suivant.

Indication d'un affichage suivant

```
Piano Fantastic <00:00>+
                ES XG
```

Indication d'un affichage suivant et d'un affichage précédent

```
Piano Fantastic <00:00>±
                ES XG
```

Curseur

Le curseur ▸ indique le paramètre actuellement sélectionné.

Touches principales utilisées sur l'affichage actuel*

```
==Metronome== (-, +, ←, →)
Click=ON  ▸117 >4/4  →
```

Position de curseur

* Sur l'affichage ci-dessus, on utilisera les touches [-/NO], [+/YES], [◀] et [▶] pour régler les paramètres.

Chapitre 7

Reproduction élémentaire

Les fonctions de reproduction du Disklavier peuvent être utilisées avec tous les disques PianoSoft et PianoSoft-Plus, ou avec des enregistrements sur mesure mémorisés sur disquette ou sur disque mémoire.

Lors de la première manipulation du Disklavier, utiliser le disque de démonstration livré avec le Disklavier. Un très court morceau de démonstration est aussi enregistré sur le disque mémoire pour permettre d'effectuer des tests.

Remarque : Pour reproduire un morceau conservé sur le disque mémoire, s'assurer qu'aucune disquette ne soit introduite. Si une disquette est introduite, le Disklavier reproduit les morceaux de la disquette. Pour plus d'informations sur le disque mémoire, voir le Chapitre 1 "Utilisation du disque mémoire et des disquettes pour l'enregistrement" du *Manuel d'approfondissement*.

Lancement de la reproduction

1 Introduire la disquette dans l'unité de disquette.

Pour reproduire un morceau du disque mémoire, ne pas introduire de disquette. Passer à l'étape 2.

Si la disquette introduite est un disque PianoSoft ou une disquette titrée, le titre du disque défile sur l'affichage. Lorsque le titre du disque a fini de défiler, le numéro et le titre du premier morceau du disque apparaissent.

```
Piano Fantastic <00:00>+
      ES XG
```

Appuyer sur [STOP] pour arrêter le défilement du titre du disque. Le numéro et le titre du premier morceau du disque apparaissent alors instantanément.

Remarque : L'unité de disquette peut parfois émettre un bruit lorsque la disquette commence à tourner. Cela correspond au bruit normal de l'unité de disquette commençant à lire ou à enregistrer une disquette ; ce n'est pas l'indication d'une anomalie de la disquette ou de l'unité de disquette.

2 Appuyer sur [PLAY/PAUSE] pour lancer la reproduction.



Le voyant PLAY/PAUSE s'allume et le morceau No.1 commence. Le compteur de temps démarre et les indicateurs de toucher indiquent la vitesse de la partie de piano, comme illustré.

```
Piano Fantastic <00:34>+
      ES XG
```

Pause de la reproduction

1 Appuyer sur [PLAY/PAUSE] pour interrompre la reproduction.



La reproduction s'interrompt et le voyant PLAY/PAUSE clignote.

2 Appuyer à nouveau sur [PLAY/PAUSE] pour reprendre la reproduction.



Arrêt de la reproduction

1 Appuyer sur [STOP] pour arrêter la reproduction.



La reproduction s'arrête et le morceau revient au début.

L'enfoncement de [STOP] en mode de pause annule le mode de pause.

Sélection des morceaux avec le boîtier de commande

- 1** Arrêter la reproduction et appuyer sur [SONG SELECT ►►] pour sélectionner le morceau suivant.

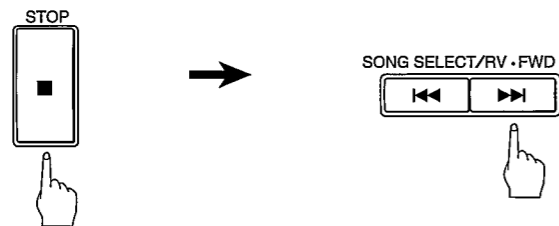

Pour sélectionner d'autres morceaux du disque, presser et maintenir enfoncé [SONG SELECT ►►] jusqu'à ce que le numéro du morceau désiré apparaisse.

- 2** Pour sélectionner le morceau précédent, arrêter la reproduction puis appuyer sur [SONG SELECT ◀◀].

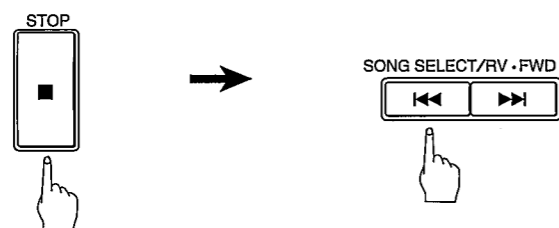

Si le morceau en cours est le premier du disque, l'enfoncement de [SONG SELECT ◀◀] fait défiler le titre du disque sur l'affichage. Appuyer sur [STOP] pour arrêter le défilement du titre.

Sélection des morceaux avec la télécommande

Les morceaux peuvent être sélectionnés à tout moment à l'aide des touches [SONG SELECT] ou du pavé numérique de la télécommande.

Utilisation des touches [SONG SELECT]

- 1** Appuyer sur [SONG SELECT ◀◀] pour sélectionner le morceau précédent. Appuyer sur [SONG SELECT ►►] pour sélectionner le morceau suivant.

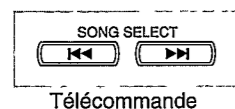

Sélection directe avec le pavé numérique

- 1** Pour sélectionner un morceau de 1 à 9, appuyer sur la touche du numéro correspondant.



Par exemple, pour sélectionner le morceau numéro 5 il suffit d'appuyer sur [5].

- 2** Pour sélectionner un morceau de numéro 10 ou plus, introduire le premier chiffre puis introduire le deuxième chiffre dans les 2 secondes qui suivent.

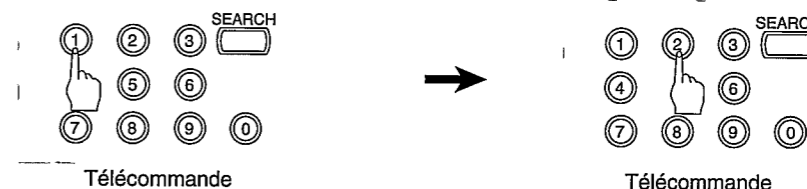

Par exemple, pour sélectionner le morceau numéro 12, appuyer sur [1] puis sur [2].

Si un numéro supérieur à celui du dernier morceau du disque est introduit, le dernier morceau du disque est sélectionné.

Lecture rapide en avant et en arrière

La lecture rapide en avant et en arrière permet de rechercher rapidement dans un morceau, alors que le piano continue à jouer. Cela est utile pour localiser un passage désiré au sein d'un morceau.

- 1a** Pour la lecture rapide en avant, appuyer sur [SONG SELECT ►►].



- 1b** Pour la lecture rapide en arrière, appuyer sur [SONG SELECT ◀◀].



- 2** Pour poursuivre la lecture normale, appuyer sur [PLAY/PAUSE]. Pour engager le mode de pause, appuyer sur [STOP].

Si un morceau est lu en arrière jusqu'au début, le mode de pause est engagé. Une pression sur [PLAY/PAUSE] lance la reproduction.

Si un morceau est lu en avant jusqu'à la fin, le mode de pause est engagé. Une pression sur [PLAY/PAUSE] lance la reproduction du morceau suivant.

Défilement rapide en avant et en arrière

Dans le mode de pause, le défilement rapide en avant et en arrière permet de localiser rapidement un endroit désiré dans un morceau. La recherche par défilement rapide en avant et en arrière est plus rapide que la lecture rapide en avant et en arrière, et **le piano ne joue pas**. Le défilement arrière peut aussi servir pour ramener un morceau au début, prêt à être joué de nouveau.

- 1a** Pour faire défiler rapidement en avant le morceau en cours de reproduction, appuyer sur [PLAY/PAUSE] pour engager le mode de pause, puis appuyer sur [SONG SELECT ►►].

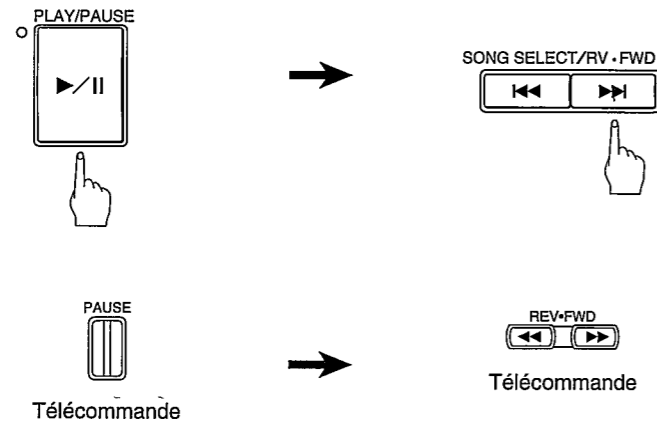

- 1b** Pour faire défiler rapidement en arrière le morceau en cours de reproduction, appuyer sur [PLAY/PAUSE] pour engager le mode de pause, puis appuyer sur [SONG SELECT ◀◀].

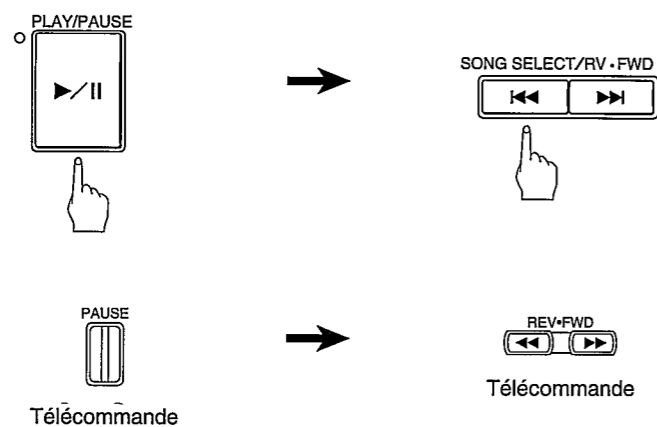

Le voyant PLAY/PAUSE clignote rapidement et l'affichage du temps indique la position présente.

- 2** Pour poursuivre la lecture normale, appuyer sur [PLAY/PAUSE]. Pour engager le mode de pause, appuyer sur [STOP].

Si on fait défiler un morceau en avant jusqu'à la fin, le mode de pause est engagé. Une pression sur [PLAY/PAUSE] lance la reproduction du morceau suivant.

Si on fait défiler un morceau en arrière jusqu'au début, le mode de pause est engagé. Une pression sur [PLAY/PAUSE] lance la reproduction.

Réglage du volume sonore

Le volume de reproduction peut être réglé sur le niveau désiré. Tous les morceaux sont enregistrés à volume maximum (réglage de niveau 0), et ainsi le niveau ne peut être baissé que jusqu'à -10.

Le réglage du niveau est mémorisé lors de la sélection d'un autre morceau, de l'introduction d'une autre disquette et de la mise hors tension du Disklavier.

Sur les modèles droits, un réglage du volume dans la plage de -7 à -10 réduit le volume en actionnant le mécanisme de la pédale douce. C'est le "mode doux".

Remarque : Ce réglage n'affecte pas l'exécution manuelle. Pour les morceaux d'ensemble, ces boutons de volume contrôlent simultanément le piano et le générateur de sons interne XG. Voir "Équilibrage du volume d'ensemble (TG Master Balance)", page 28.

- 1** S'assurer que le voyant VOLUME soit allumé. Si ce n'est pas le cas, appuyer sur la touche du sélecteur jusqu'à ce que le voyant VOLUME s'allume.

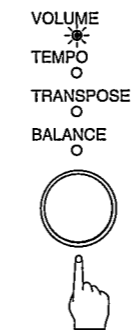

- 2a** Tourner le cadran dans le sens des aiguilles d'une montre pour augmenter le volume, ou dans le sens inverse pour le réduire.

Les touches [-/NO] et [+ /YES] peuvent aussi être utilisées pour régler le volume.

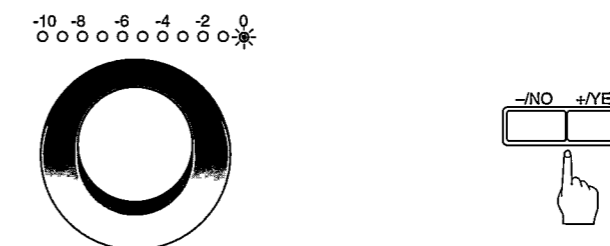

Le volume peut être réglé entre -10 et 0.

Le niveau de réglage du volume est indiqué par les indicateurs de volume à DEL.

- 2b** Sur la télécommande, utiliser les touches [VOLUME] pour régler le volume.

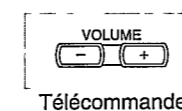

La touche [-] diminue le volume, et la touche [+] l'augmente.

* Mode doux

Sur les modèles droits, un réglage de volume entre -7 et -10 étend le mécanisme de pédale douce pour réduire considérablement le volume. Ceci est appelé "mode doux".

Remarque : Le "mode doux" rend le clavier irrégulier par endroits et l'on ne peut pas jouer correctement.

Remarque : Pour arrêter la reproduction des morceaux en "mode doux" afin de jouer au piano, mettre le Disklavier hors tension en plaçant tout d'abord le boîtier de commande hors tension avant de mettre l'interrupteur MAINS sur arrêt. Sinon, le mode doux ne sera pas correctement désactivé et le clavier deviendra irrégulier ce qui ne permettra pas de jouer correctement. (Voir "Méthode de mise hors tension" à la page 15.)

Remarque : Lors de l'utilisation du "mode doux", prendre soin de couper l'alimentation du Disklavier en mettant tout d'abord le boîtier de commande hors tension, avant d'appuyer sur l'interrupteur général MAINS. Sinon, le mode doux ne sera pas libéré correctement et la pédale douce reviendra brusquement sur sa position d'origine avec un léger "coup".

Equilibrage du volume d'ensemble (TG Master Balance)

Lors de la reproduction de morceaux d'ensemble, il est utile de pouvoir équilibrer les niveaux de volume du piano et des voix d'ensemble. En d'autres termes, le volume des voix instrumentales parvenant du générateur de sons interne XG ne doit pas être trop fort ni trop faible par rapport au piano joué par le Disklavier.

Ceci peut être obtenu de deux manières. La première consiste à régler le volume du générateur de sons interne XG au moyen de la commande de volume de l'enceinte raccordée. L'autre est d'utiliser la fonction TG Master Balance expliquée ci-dessous. Lorsque le volume a été réglé avec la fonction TG Master Balance, le cadran du boîtier de commande ou les touches [VOLUME] de la télécommande peuvent être utilisés pour augmenter ou diminuer facilement le volume global de la manière habituelle.

Les réglages d'équilibrage sont mémorisés dans le boîtier de commande. Ils ne sont pas effacés lorsque le Disklavier est mis hors tension.

Remarque : Pour utiliser la fonction TG Master Balance, s'assurer que le volume de l'enceinte soit réglé sur un niveau d'écoute approprié.

1 Reproduire un morceau d'ensemble.

2 Appuyer sur la touche du sélecteur jusqu'à ce que le voyant BALANCE s'allume.

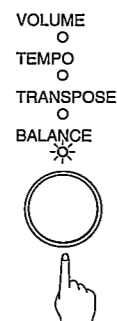

L'affichage suivant apparaît.

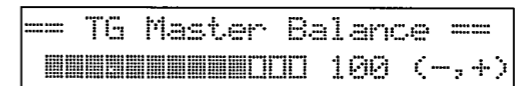

3 Utiliser le cadran ou les touches [-/NO] et [+ /YES] pour régler le volume du générateur de sons interne XG.

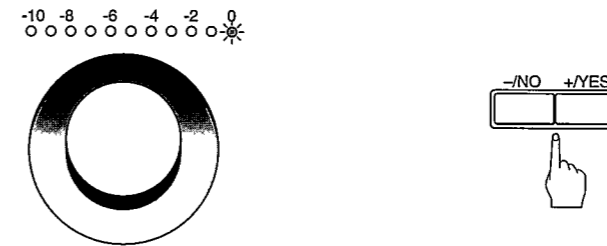

Le TG Master Balance peut être réglé de 10 à 127, et sur OFF (arrêt). (OFF : ne pas le coupler au générateur de sons XG interne.) Ce réglage apparaît sur l'affichage, à droite de l'indicateur à segments.

Régler le niveau de façon à ce que les voix d'ensemble, jouées par le générateur de sons interne XG, soient équilibrées avec le piano du Disklavier.

4 Appuyer sur la touche du sélecteur jusqu'à ce que le voyant VOLUME s'allume.

Les niveaux de volume du piano et des voix d'ensemble sont maintenant équilibrés. Le cadran ou les touches [VOLUME] de la télécommande peuvent alors être utilisés pour augmenter ou réduire le niveau global.

Changement de tempo

Le tempo de la reproduction peut être accéléré ou ralenti. Le ralentissement du tempo de la reproduction peut être utile lors de l'étude d'une partition de piano difficile.

Ces réglages de tempo demeurent en vigueur jusqu'au début de l'enregistrement, de l'éjection de la disquette ou de la mise hors tension du Disklavier.

→ Les changements de tempo apportés à des morceaux enregistrés par soi-même peuvent être permanents. Voir "Changement du tempo implicite d'un morceau" à la page 13 du *Manuel d'approfondissement*.

1 Appuyer sur la touche du sélecteur jusqu'à ce que le voyant TEMPO s'allume.

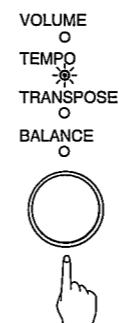

“00%” clignote sur l’affichage.

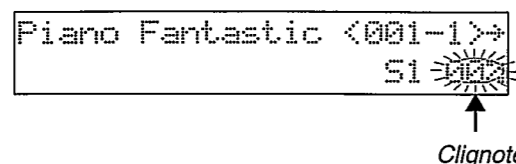

2a Tourner le cadran dans le sens des aiguilles d’une montre pour augmenter le tempo, ou dans le sens inverse pour le réduire.

Les touches [-/NO] et [+ /YES] peuvent aussi être utilisées pour régler le tempo.



Le tempo de la reproduction peut être réglé entre -50% et +20%, par pas de 1%.

2b Sur la télécommande, utiliser les touches [TEMPO] pour régler le tempo.



La touche [-] diminue le tempo, et la touche [+] l’augmente. La touche [0] remet le tempo à 00%.

Lorsque le tempo a été changé, la valeur du nouveau tempo apparaît en continu sur l’affichage.

Transposition d’un morceau

La reproduction peut être transposée jusqu’à deux octaves vers le haut ou vers le bas. Cela peut être utile lorsqu’un chanteur ou un musicien préfère un ton différent de celui de l’enregistrement d’origine.

Les transpositions demeurent en vigueur jusqu’au début de l’enregistrement, jusqu’à l’éjection de la disquette ou la mise hors tension du Disklavier.

1 Appuyer sur la touche du sélecteur jusqu’à ce que le voyant TRANSPOSE s’allume.

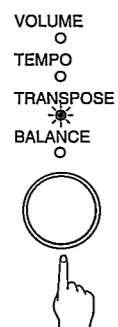

“TRNS 00” clignote sur l’affichage.

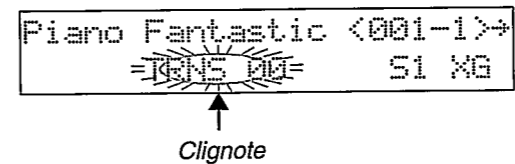

2a Tourner le cadran dans le sens des aiguilles d’une montre pour augmenter la valeur de transposition, ou dans le sens inverse pour la réduire.

Les touches [-/NO] et [+ /YES] peuvent aussi être utilisées pour régler la valeur.

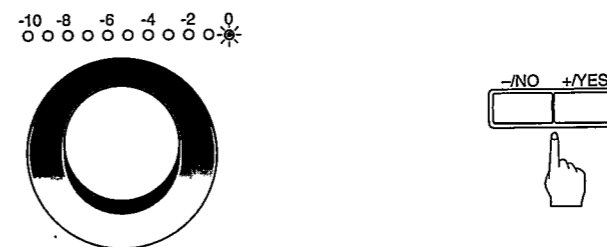

La reproduction peut être transposée par demi-incréments sur deux octaves vers le haut ou vers le bas (-24 à +24).

2b Sur la télécommande, utiliser les touches [TRANSPPOSE].



La touche [-] diminue la valeur de la transposition, et la touche [+] l’augmente. La touche [0] remet la valeur de la transposition sur 00.

Lorsque la transposition a été effectuée, la valeur de transposition apparaît en continu sur l’affichage.

Chapitre 8

Reproduction à répétition

Ce chapitre décrit différentes fonctions de répétition que l'on peut utiliser à titre de divertissement ou d'étude. Elles permettent de répéter la reproduction de morceaux ou de passages particuliers au sein d'un morceau.

Toutes les fonctions de répétition ne sont accessibles qu'au moyen de la télécommande. (Elles ne peuvent pas être réglées sur le boîtier de commande.)

Répétition de tous les morceaux, d'un morceau unique, répétition dans le désordre

La touche [REPEAT] de la télécommande permet de sélectionner les modes de répétition suivants pour la reproduction.

Option	Description
ALL	Tous les morceaux du disque sont reproduits en répétition.
RPT	Le morceau sélectionné est reproduit en répétition.
RND	Tous les morceaux du disque sont reproduits en répétition dans un ordre aléatoire.

1 Pour sélectionner le mode de répétition, appuyer plusieurs fois sur la touche [REPEAT] de la télécommande jusqu'à l'apparition sur l'affichage du mode désiré : ALL, RPT, ou RND.



Le voyant REPEAT s'allume et le mode sélectionné clignote sur l'affichage.

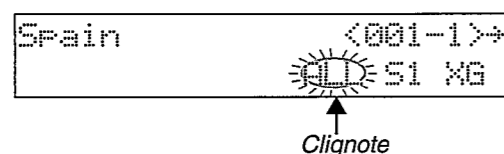

2 Appuyer sur [PLAY] pour lancer la reproduction en répétition.



3 Pour annuler le mode de répétition, appuyer plusieurs fois sur la touche [REPEAT] de la télécommande jusqu'à l'apparition de "OFF" sur l'affichage.



Répétition du passage A ~ B

La répétition du passage A ~ B signifie que la reproduction est répétée entre deux points spécifiés du morceau : les points A et B. Cette fonction est utile pour étudier ou mémoriser un passage difficile d'un morceau.

Après avoir été spécifiés, les points A et B sont mémorisés jusqu'à l'éjection du disque ou jusqu'à la mise hors tension du Disklavier.

1 Pour poser le point A, lancer la reproduction puis appuyer sur [A-B] lorsque le point désiré est atteint.

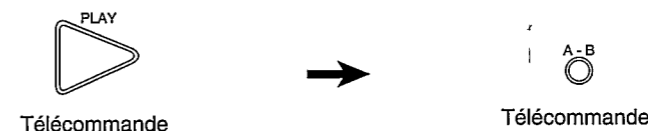

Le point A est mémorisé et le "B" de "A-B" clignote.

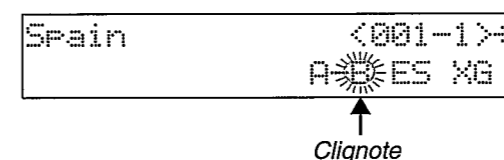

2 Pour poser le point B, appuyer à nouveau sur [A-B].

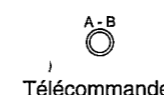

Le point B est mémorisé et le "B" de "A-B" cesse de clignoter.



La reproduction s'arrête, le morceau revient au point A et le mode de pause est engagé.

3 Pour reproduire le passage spécifié, appuyer sur [PLAY].



La reproduction débute au point A, elle se poursuit jusqu'en B, puis elle s'arrête. Le morceau revient alors au point A et le mode de pause est engagé.

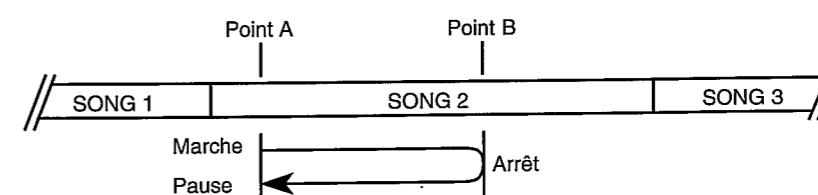

4

Pour annuler la répétition du passage A ~ B, appuyer sur [REPEAT] de façon à ce que l'indication "OFF" clignote sur l'affichage.

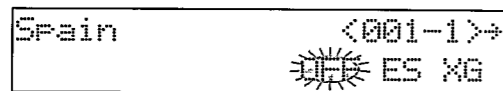

Clignote

La répétition du passage A ~ B est arrêtée, mais les points A et B sont mémorisés. Une pression sur [A-B] réactive le mode.



Répétition du passage A ~ (retour et pause)

Dans la répétition du passage A ~, la reproduction est répétée depuis un point spécifié du morceau. Cela est identique à la répétition du passage A ~ B, si ce n'est que seul le point A est spécifié. Tout comme la répétition du passage A ~ B, cette fonction est utile pour l'étude.

1

Pour poser le point A, lancer la reproduction puis appuyer sur [A-B] lorsque le point désiré est atteint.



Le point A est mémorisé et le "B" de "A-B" clignote.

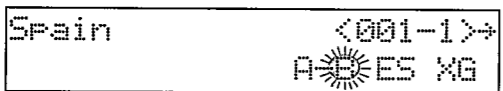

Clignote

2

Pour revenir sur le point A, appuyer sur [◀◀].



Il est aussi possible d'appuyer sur [PAUSE] puis sur [◀◀] pour revenir au point A.

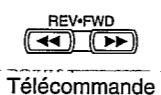
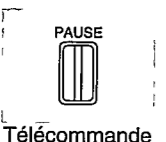

La reproduction s'arrête, le morceau revient au point A et le mode de pause est engagé.

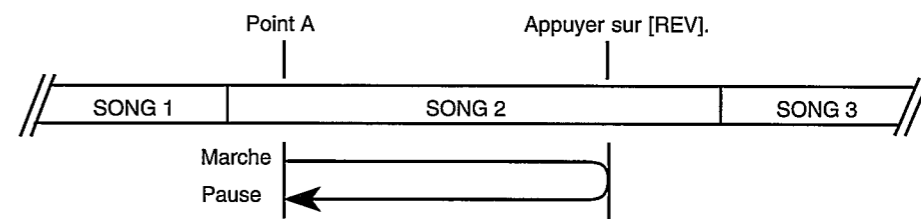

3

Appuyer sur [PLAY] pour lancer la reproduction depuis le point A.



Télécommande

4

Pour annuler la répétition du passage A ~, retourner au point A et, en mode de pause, appuyer sur [A-B] de façon à ce que "OFF" clignote sur l'affichage.



Télécommande

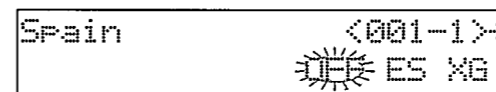

Clignote

Remarque : La répétition du passage A ~ ne peut pas être annulée en cours de reproduction.

Reproduction depuis un point spécifié (recherche)

La reproduction peut commencer depuis un point spécifié d'un morceau. Cette fonction permet d'aller directement à un point spécifié, sans utiliser le défilement et la lecture rapides en avant.

Si le morceau en cours utilise le format de durée avec minutes et secondes, il suffit de spécifier le point en minutes et secondes. S'il fait appel au format de durée avec mesures et temps, spécifier le point en mesures et temps.

Lorsqu'une valeur de durée a été introduite, elle est mémorisée jusqu'à l'éjection de la disquette ou la mise hors tension du Disklavier. Pour retrouver le même point, il suffit d'appuyer à nouveau sur la touche de recherche.

Chapitre 9

Démarrage automatique et reproduction avec espace

La fonction de démarrage automatique permet de régler le Disklavier afin qu'il débute automatiquement la reproduction des morceaux du disque mémoire ou de la disquette. Utilisée avec une minuterie, elle permet de lancer automatiquement la reproduction à une heure spécifiée.

La reproduction avec espace permet d'ajouter des intervalles entre les morceaux.

Réglage du démarrage automatique

1 Appuyer sur la touche [FUNC.] et la maintenir enfoncée tout en mettant le boîtier de commande sous tension.

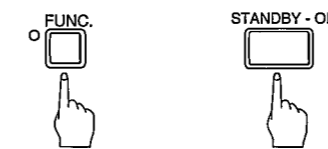

L'affichage suivant apparaît.

```
▶Auto Start=OFF(←,→,ENT)
>Space Play=OFF (-,+)
```

2 Avec le curseur  placé à côté du paramètre "Auto Start", utiliser le cadran ou la touche [+ / YES] pour le régler sur ON.

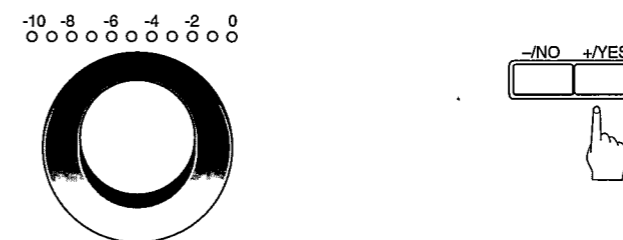

```
▶Auto Start=ON (←,→,ENT)
>Space Play=OFF (-,+)
```

3 Appuyer sur [ENTER].

Le réglage du démarrage automatique peut aussi être sauvegardé en mettant le Disklavier hors tension.

1 Appuyer sur [SEARCH].



Le compteur de durée clignote sur l'affichage.

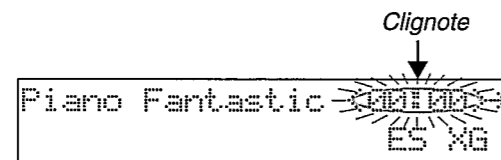

2 Entrer la durée recherchée.

Par exemple, pour rechercher 2:56, appuyer tout d'abord sur [2], puis sur [5] et [6].

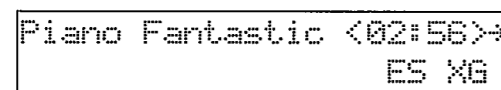
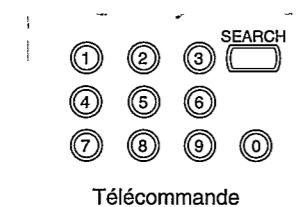

Si la valeur de la durée est inférieure à 10, c'est-à-dire comprise entre 00:01 et 09:59, appuyer d'abord sur [0] pour mettre le premier chiffre à zéro.

Si une valeur supérieure à la durée totale du morceau est entrée, la recherche passe à la fin du morceau.

3 Appuyer à nouveau sur [SEARCH] pour lancer la recherche.

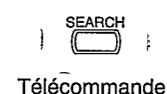

Si le Disklavier était déjà en cours de reproduction lors de la pression de [SEARCH], la reproduction se poursuivra depuis le nouveau point lorsque la recherche sera terminée. Si le Disklavier n'était pas en cours de reproduction, le mode de pause est engagé lorsque la recherche est terminée.

Pour rechercher un nouveau point, répéter les opérations depuis l'étape 2.

Démarrage automatique

1 Si nécessaire, introduire une disquette de musique dans l'unité de disquette.

Pour reproduire des morceaux du disque mémoire, s'assurer qu'aucune disquette ne soit présente dans l'unité de disquette.

2 Mettre le Disklavier sous tension.

Le Disklavier commencera automatiquement la reproduction des morceaux du disque ; il n'est pas nécessaire d'appuyer sur [PLAY/PAUSE].

Il est aussi possible d'introduire la disquette après la mise sous tension du Disklavier. Le Disklavier débutera automatiquement la reproduction des morceaux de la disquette.

Reproduction commandée par minuterie

L'utilisation de la fonction de démarrage automatique et d'une minuterie permet de régler le Disklavier pour qu'il débute automatiquement la reproduction à une heure spécifiée.

1 Régler la fonction de démarrage automatique de la manière décrite à la page précédente, "Réglage du démarrage automatique".

2 Mettre le boîtier de commande hors tension puis raccorder le cordon d'alimentation du Disklavier à une minuterie, comme illustré ci-dessous.

Pour plus de détails sur la minuterie, se reporter à son mode d'emploi.

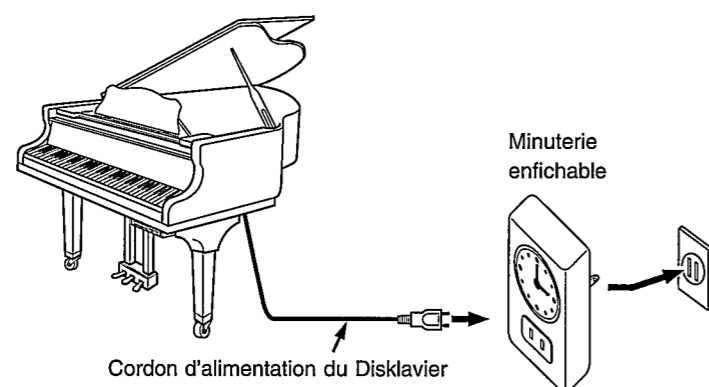

Remarque : Prendre soin de mettre le boîtier de commande hors tension avant de débrancher le cordon d'alimentation du Disklavier de la prise secteur. Sinon, les réglages de volume et d'équilibrage peuvent prendre des valeurs inappropriées lorsque le Disklavier débute le démarrage automatique.

3 Si nécessaire, introduire une disquette de musique dans l'unité de disquette.

Pour reproduire des morceaux du disque mémoire, s'assurer qu'aucune disquette ne soit présente dans l'unité de disquette.

4 Régler la minuterie de la manière désirée.

5 Appuyer sur [STANDBY - ON] pour mettre le boîtier de commande sous tension.

Le Disklavier débutera automatiquement la reproduction à l'heure spécifiée.

Remarque : La touche [STANDBY - ON] doit être enfoncée pour que le Disklavier puisse commencer la reproduction à l'heure spécifiée.

La disquette de musique peut aussi être remplacée après le réglage de la reproduction commandée par minuterie.

Les réglages de volume et d'équilibrage peuvent être ajustés après le début de la reproduction, mais ces réglages ne seront pas sauvegardés lors de la mise hors tension du Disklavier par la minuterie. Afin de sauvegarder ces réglages, mettre manuellement le Disklavier hors tension, puis de nouveau sous tension.

En fonction des possibilités de la minuterie, le Disklavier peut être réglé pour se mettre en marche une fois, deux fois ou à intervalles réguliers au cours de la journée.

Réglage de la reproduction avec espace

Cette fonction permet de spécifier la durée de la pause effectuée entre les morceaux dans le démarrage automatique.

1 Appuyer sur [FUNC.] et la maintenir enfoncée tout en mettant le boîtier de commande sous tension.



L'affichage suivant apparaît.

```
Auto Start=OFF(+, +, ENT)
Space Play=OFF (-, +)
```

2

Appuyer sur la touche de curseur [→] pour placer le curseur à côté du paramètre "Space Play", puis utiliser le cadran ou les touches [-/NO] et [+ /YES] pour régler le mode.

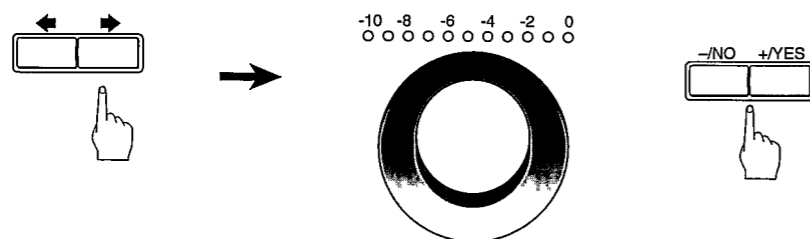

```
>Auto Start=OFF(←,→,ENT)
▶Space Play=OFF (-,+)
```

Les réglages suivants peuvent être effectués.

Option	Description
OFF	Pause standard entre les morceaux.
001 à 300 min*	Pause de durée spécifiée.
STOP	Arrêt du Disklavier après un morceau. (Reproduction d'un seul morceau)

* La durée de l'espace correspond au temps entre le début d'un morceau et le début du morceau suivant, comme illustré ci-dessous.

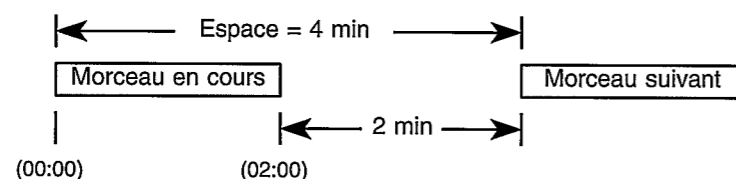
**3**

Appuyer sur [ENTER].

Le réglage de la reproduction avec espace peut aussi être mémorisé en mettant le Disklavier hors tension.

Reproduction avec espace

1

Si nécessaire, introduire une disquette de musique dans l'unité de disquette.

Pour reproduire des morceaux du disque mémoire, s'assurer qu'aucune disquette ne soit présente dans l'unité de disquette.

2

Appuyer sur [PLAY/PAUSE].

Le Disklavier débute la reproduction avec espace.

Pendant la reproduction avec espace, la durée de l'espace est indiquée dans le coin supérieur droit de l'affichage, et elle décroît jusqu'à S=000.

```
Song Title <S=010>
```

Le morceau suivant débute une minute après que le compteur indique S=000.

- Si le morceau en cours est plus long que la durée d'espace spécifiée, le morceau est interrompu lorsque la durée d'espace s'est écoulée et la reproduction du morceau suivant débute.

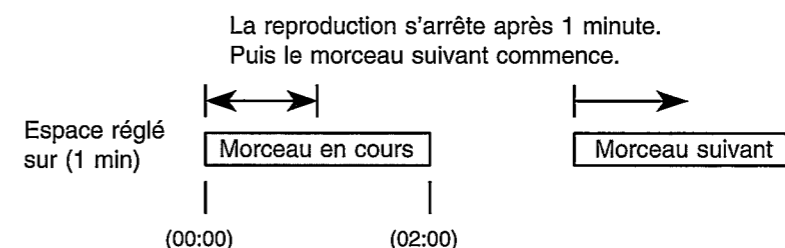

- Si le morceau en cours est plus court que la durée d'espace spécifiée, le Disklavier attend que la durée d'espace soit écoulée avant de commencer la reproduction du morceau suivant.
- Si la reproduction est mise en mode de pause, d'avance rapide ou de retour en arrière, la durée d'espace est annulée et le compteur de durée d'espace revient sur l'affichage standard du temps.
- Lorsque la fonction de sélection de morceau "Song Select" est utilisée pour sauter à un morceau différent, la durée d'espace est comptée du début du morceau sélectionné jusqu'au début du morceau suivant.

Chapitre 10

Fonctions utiles pour l'étude du piano

Ce chapitre décrit des fonctions utiles pour l'étude du piano : les exercices à mains séparées, le Disklavier jouant l'une des mains, les exercices pour l'utilisation des pédales et l'utilisation du métronome incorporé.

Annulation de la partie de piano pour la main gauche ou pour la main droite

Dans les morceaux d'ensemble L/R (gauche/droite), la partie de piano pour la main gauche est mémorisée sur la piste 1 (L) et celle pour la main droite sur la piste 2 (R). L'une ou l'autre partie peut être annulée au moyen de cette fonction de sélection de partie. Cela est utile pour s'exercer soi-même avec une partie, pendant que le Disklavier joue l'autre partie.

- 1 Lorsque un morceau L/R est sélectionné, les voyants PART SELECT s'allument comme illustré.

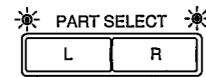

- 2 Pour annuler la partie pour la main gauche, appuyer sur [PART SELECT L]. Pour annuler la partie pour la main droite, appuyer sur [PART SELECT R].

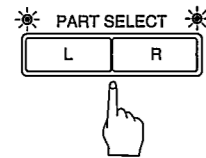

Le voyant PART SELECT correspondant clignote pour indiquer que cette partie a été annulée.

- 3 Pour réactiver une partie, appuyer à nouveau sur la touche [PART SELECT] correspondante.

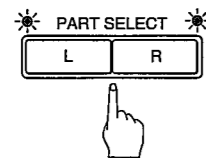

- 4 Une partie peut aussi être annulée au moyen des touches [PART SELECT] de la télécommande.



Télécommande

Cette fonction de sélection de partie peut être utilisée conjointement avec la fonction d'annulation des pédales, décrite à la page suivante, pour s'exercer à jouer une partie pendant que le Disklavier joue l'autre partie.

Utilisation des pédales

Pendant la reproduction, les pédales du Disklavier jouent les données de pédale enregistrées avec le morceau. Si l'on désire s'exercer à utiliser pédales par soi-même, la reproduction du jeu des pédales peut être annulée et on peut les utiliser soi-même.

La fonction d'annulation du jeu des pédales se règle sur le boîtier de commande.

- 1 Maintenir enfoncées les touches [PART SELECT L] et [PART SELECT R] jusqu'à ce que "PDoff" apparaisse sur l'affichage.

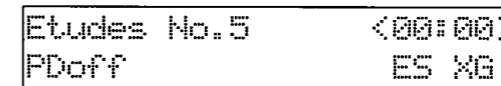
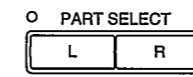

On peut maintenant utiliser soi-même les pédales. "PDoff" reste sur l'affichage jusqu'à ce que le jeu des pédales soit réactivé.

- 2 Pour réactiver le jeu des pédales, maintenir enfoncées les touches [PART SELECT L] et [PART SELECT R] jusqu'à ce que "PD on" apparaisse sur l'affichage.

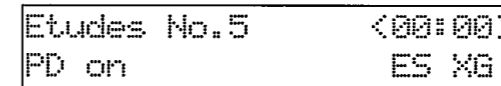
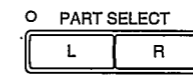

"PD on" clignote pendant quelques secondes sur l'affichage avant de s'éteindre.

Les pédales fonctionnent alors normalement.

Utilisation du métronome

Le métronome du Disklavier peut être utilisé pour s'exercer au piano, pour la reproduction et l'enregistrement. Il n'est pas nécessaire d'introduire une disquette dans l'appareil pour utiliser cette fonction.

Un signal sonore de "tic-tac" numérique est généré par le boîtier de commande pour chaque battement du métronome. Le tic-tac peut être coupé. Outre le signal sonore, les indicateurs de volume à DEL situés au dessus du cadran servent de métronome optique. Tous les indicateurs clignotent sur le premier temps de chaque mesure. Sur les autres temps, les moitiés gauche et droite clignotent alternativement.

1er temps

2ème temps

3ème temps

Tous les paramètres du métronome sont réinitialisés lors de l'éjection de la disquette, ou lorsque le Disklavier est mis hors tension.

1 Pour régler le métronome, appuyer sur [METRONOME].



Le voyant du METRONOME s'allume, le métronome commence et l'affichage suivant apparaît.

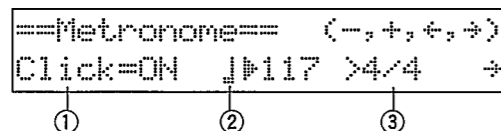

Le symbole \blacktriangleright est utilisé pour indiquer le paramètre actuellement sélectionné. Il est déplacé en appuyant sur les touches de curseur [\blacktriangleleft] et [\blacktriangleright].

Le tableau ci-dessous indique les paramètres du métronome susceptibles d'être réglés.

Paramètre	Plage	Défaut	Remarques
① Tic-tac	Marche/arrêt (ON/OFF)	ON	Commute le tic-tac interne en et hors service. S'il est réglé sur arrêt (OFF), les indicateurs optiques continuent à clignoter.
② Tempo	30 à 400 bpm	117	bpm (battements par minute), 1 battement = 1 quart de note (croche)
③ Mesure	1/4, 2/4, 3/4, 4/4, 5/4, 6/4, 7/4, 8/4, 9/4	4/4	

2 Utiliser les touches de curseur [\blacktriangleleft] et [\blacktriangleright] pour positionner le curseur \blacktriangleright à côté du paramètre à régler : le Tic-tac, Tempo ou Mesure.

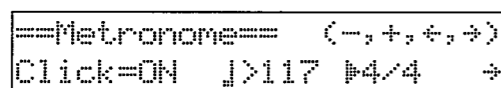
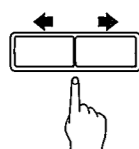

3 Utiliser le cadran ou les touches [-/NO] et [+ /YES] pour régler le paramètre sélectionné.

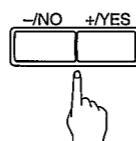
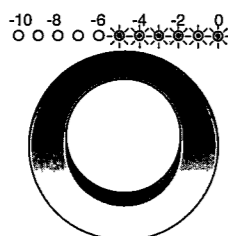

4 Appuyer à nouveau sur [METRONOME] pour arrêter le métronome.



Reproduction avec le métronome

Pour les morceaux enregistrés avec le métronome sous le format de durée avec mesures et temps, le morceau peut être reproduit avec le métronome.

1 Reproduire un morceau enregistré sous le format de durée avec mesures et temps.

2 Pendant la reproduction, appuyer sur [METRONOME].



Le voyant METRONOME s'allume et le métronome commence à émettre son signal sonore en suivant le tempo du morceau.

3 Pour arrêter le métronome, appuyer à nouveau sur [METRONOME].



Remarque : Cette fonction ne peut pas être utilisée avec des morceaux enregistrés sous le format de durée avec minutes et secondes.

Chapitre 11

Jeu au clavier avec voix d'ensemble

La touche [VOICE] du Disklavier permet d'affecter une voix du générateur de sons interne XG pour accompagner le jeu de piano au Disklavier. Le son provenant du Disklavier et une voix d'ensemble produite par le générateur de sons interne XG seront alors entendus à l'unisson.

Le générateur de sons interne XG offre 128 voix d'instrument et de percussion pour le jeu au clavier.

Jeu au clavier avec voix d'ensemble

1 Appuyer sur [VOICE] pendant la reproduction ou en mode d'arrêt.



Le voyant VOICE s'allume et l'affichage suivant apparaît.

```

Voice#001<GrandPno>[GM ]
Vol=100
    
```

2 Utiliser le cadran ou les touches [-/NO] et [+ /YES] pour sélectionner une numéro de voix.

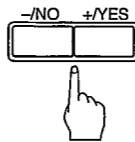
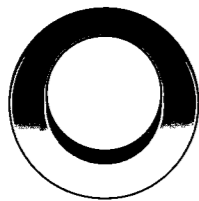
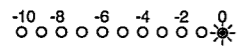

Le nom et le numéro de la voix changent en conséquence.

```

Voice#014<Xblcphon>[GM ]
Vol=100
    
```

Pour la liste des voix fondamentales, se reporter à "Liste des voix et des Drum Kits du générateur de sons interne XG", pages 53 et 54.

Le réglage des voix sur "##" ne produit aucun son du générateur de sons interne XG pour les parties de piano.

3 Appuyer sur la touche de curseur [▶], puis utiliser les touches [-/NO] et [+ /YES] pour sélectionner une banque de voix.

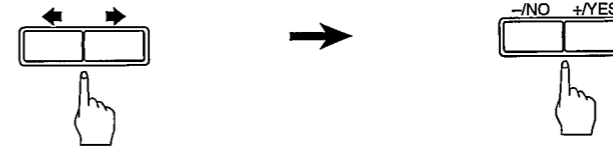

```

Voice#020<ChurOrs2>[GM ]
Brk#035
    
```

Le numéro de banque de la voix sélectionnée apparaît temporairement à la place du paramètre "Vol". Le numéro de banque revient automatiquement à 0 lorsque le numéro de voix est changé.

→ Pour la liste complète des voix disponibles, se reporter à "XG Normal Voice List" pages 10 et 11 de l'Appendix du *Manuel d'approfondissement*.

4 Pour ajuster le volume, appuyer sur la touche de curseur [▶] afin de positionner le curseur ▶ à côté du paramètre "Vol".

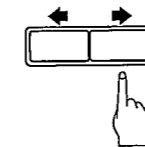

```

Voice#014<Xblcphon>[GM ]
Vol#100
    
```

5 Utiliser le cadran ou les touches [-/NO] et [+ /YES] pour régler une valeur.

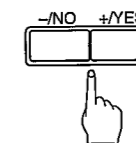
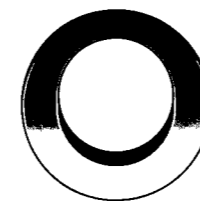
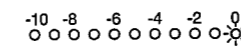

6 Appuyer à nouveau sur [VOICE] pour annuler cette fonction.



Chapitre 12

Reproduction avancée d'un morceau d'ensemble

Ce chapitre décrit des fonctions permettant d'apprécier pleinement la reproduction d'un morceau d'ensemble, comme l'accord du générateur de sons, l'exécution des parties de piano sur le générateur de sons, l'affichage des voix d'ensemble et la sélection de pistes pour les parties de piano.

Accord du générateur de sons (TG Master Tune)

La fonction TG Master Tune permet d'accorder le générateur de sons interne XG pour l'adapter au piano acoustique du Disklavier. Cela est utile lors de la reproduction de morceaux d'ensemble.

Les réglages d'accord sont mémorisés lorsque le Disklavier est hors tension. Ils sont automatiquement transmis au générateur de sons interne chaque fois que le Disklavier est remis sous tension. Ces réglages fins ne sont donc effectués qu'une seule fois.

Cette fonction peut aussi servir pour accorder le dispositif MIDI branché au connecteur MIDI OUT.

1 Appuyer sur [FUNC.].



Le voyant FUNC. s'allume et l'affichage suivant apparaît.

```
▶Disk      *MIDI Setup ▶
*M-Tune    (<-, +, ENT)
```

2 Appuyer sur la touche de curseur [→] pour placer le curseur ▶ à côté de l'option de réglage "M-Tune", comme illustré ci-dessous, puis appuyer sur [ENTER].

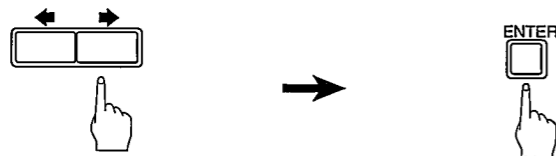

L'affichage suivant apparaît.

```
==TG Master Tune==
> +003 cent  (<-, +, ENT)
```

3 Appuyer sur une touche du clavier du Disklavier.

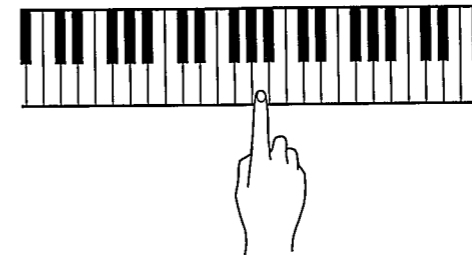

Cela fera produire simultanément la même note sur le piano numérique du générateur de sons interne XG et sur le piano acoustique.

Choisir une touche dans sa propre tessiture (on utilise généralement le La3 à cet effet).

4 Utiliser le cadran ou les touches [-/NO] et [+ /YES] pour accorder le ton du piano numérique. (Générateur de sons interne XG)

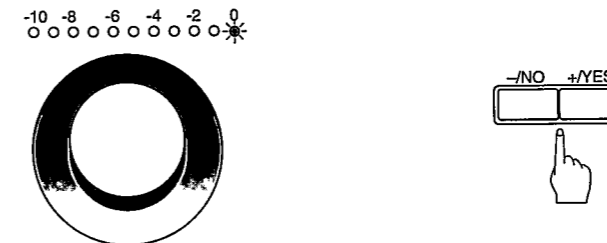

Le générateur de sons peut être accordé sur une plage de -050 à +050 par pas de 1 cent (100 cents = 1 demi-ton).

5 Lorsque l'accord est réalisé, appuyer sur [ENTER] afin de revenir sur l'affichage normal.

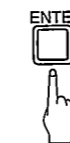

Exécution des parties de piano sur le générateur de sons

Normalement, les parties de piano sont jouées par le piano. Il est néanmoins possible de faire en sorte que les parties de piano soient aussi jouées par le générateur de sons interne XG ou par un instrument MIDI raccordé au connecteur MIDI OUT.

Cela peut aussi servir pour doubler les parties au piano du Disklavier avec une voix différente, comme celle de cordes ou d'un vibraphone. Cette technique est parfois aussi connue sous le nom d'unisson.

1 Appuyer sur [FUNC.].



Le voyant FUNC. s'allume et l'affichage suivant apparaît.

```

Disk      *MIDI Setup →
M-Tune    (<, >, ENT)
    
```

2 Appuyer sur la touche de curseur [→] pour placer le curseur à côté de l'option de réglage "MIDI Setup", puis appuyer sur [ENTER].

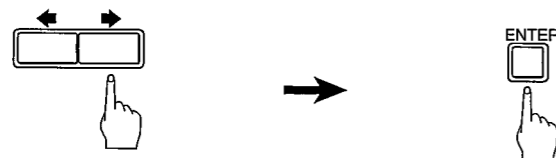

Le menu de réglage MIDI apparaît.

```

Piano Part *MIDI Out
*Remote    *Local
    
```

3 Avec le curseur à côté de l'option "Piano Part", appuyer sur [ENTER].



L'affichage suivant apparaît.

```

Piano Rcv Ch=01 →
>Delay In(500ms)=ON
    
```

4 Appuyer sur la touche de curseur [→] jusqu'à ce que le curseur soit à côté du paramètre "Piano Part ESBL Out".

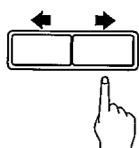

```

Import File L=01 R=##
PianoPart ESBL OutOFF
    
```

5 Utiliser les touches [-/NO] et [+ /YES] pour régler l'option sur ON.

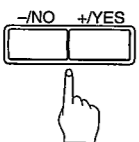

```

Import File L=01 R=##
PianoPart ESBL OutON
    
```

Les parties de piano sont maintenant jouées par le générateur de sons interne XG avec génération des données MIDI correspondantes au connecteur MIDI OUT.

Affichage des voix d'ensemble

Au début de la reproduction d'un morceau d'ensemble, des messages de changement de programme MIDI sont envoyés au générateur de sons interne XG. Les messages de changement de programme indiquent au générateur de sons quelle est la voix à sélectionner pour chaque piste d'ensemble.

Pendant la reproduction, il est possible de faire afficher l'affectation des voix à chaque piste et d'effectuer les changements désirés.

1 Reproduire un morceau d'ensemble, et appuyer trois fois sur la touche de curseur [→].

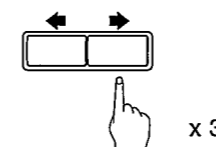

L'affichage suivant apparaît.

```

05 001<GrandPno>Vol=100
+ 00xL0 00000 000... →
    
```

2 Utiliser le cadran ou les touches [-/NO] et [+ /YES] pour sélectionner la piste dont la voix doit être affichée.

-10 -8 -6 -4 -2 0

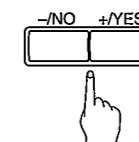
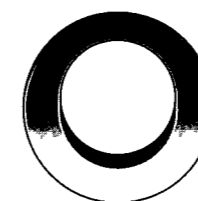

3 Pour changer la voix, appuyer sur la touche de curseur [→] afin d'amener le curseur [→] à côté du numéro de voix, puis utiliser le cadran ou les touches [-/NO] et [+ /YES] pour sélectionner une voix.

```

05 001<GrandPno>Vol=100
+ 00xL0 00000 000... →
    
```

Pour la liste des voix fondamentales, se reporter à "Liste des voix et des Drum Kits du générateur de sons interne XG", pages 53 et 54.

Remarque : Les modifications apportées ci-dessus sont des modifications temporaires qui ne sont valides que pendant la reproduction. Pour réaliser des modifications permanentes, se reporter au Chapitre 5 "Edition des pistes" du *Manuel d'approfondissement*.

Sélection de pistes pour les parties de piano

Normalement, le piano reproduit les pistes 1 et 2 correspondant aux parties pour la main gauche et la main droite, respectivement. Il est néanmoins possible de faire en sorte que le piano joue provisoirement des pistes différentes. Par exemple, une partition pour vibraphone sur la piste 5, ou une partition pour marimba sur la piste 7, pourraient être jouées par le piano.

Ces affectations demeurent valides pendant tout le morceau. Néanmoins, lorsqu'un autre morceau PianoSoft ou Disklavier est reproduit, le piano joue normalement les pistes 1 et 2 (L=01 et R=02).

La piste de rythme (piste 10) peut être jouée sur le piano. Toutefois, comme il s'agit d'une partition pour percussion, le résultat sera pour le moins curieux.

1 Reproduire un morceau d'ensemble, puis appuyer sur la touche de curseur [↔].

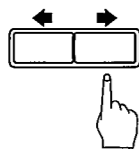

Un affichage similaire à celui-ci apparaît.

```
(00:00) L=01 R=02 (-,+)  
+ 00x_0 0000 000_ _ +
```

L'affichage ci-dessus indique que le Disklavier joue les pistes 1 et 2, c'est à dire "L (gauche) = 01 (piste 1), et R (droite) = 02 (piste 2)".

2 Appuyer sur la touche de curseur [↔] pour sélectionner la partie dont la piste doit être changée.

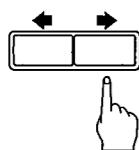

3 Utiliser le cadran ou les touches [-/NO] et [+ /YES] pour choisir une piste différente.

-10 -8 -6 -4 -2 0 *

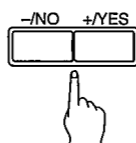
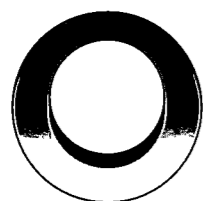

Les options suivantes sont à disposition.

Option	Description
##	Le piano ne joue pas.
01 - 16	Le piano joue la piste spécifiée.
Prg	Le piano joue la plus petite piste comportant une voix de groupe pour piano.
Prg(all)	Le piano joue toutes les pistes comportant une voix de groupe pour piano.

Le numéro de la piste choisie apparaît à côté de "L=" ou de "R=", et le symbole défile à travers l'affichage pour indiquer la piste qui sera reproduite par le Disklavier.

Remarque : Les modifications apportées ci-dessus sont des modifications temporaires qui ne sont valides que pendant la reproduction. Pour réaliser des modifications permanentes, se reporter au Chapitre 5 "Edition des pistes" du *Manuel d'approfondissement*.

Annexe

Liste des voix et des Drum Kits du générateur de sons interne XG

Le tableau ci-dessous donne la liste voix fondamentales du générateur de sons interne XG. Ces voix sont disponibles sur n'importe quel générateur de sons ou synthétiseur compatible XG.

Pour la liste complète des voix disponibles, se reporter à l'Appendix du *Manuel d'approfondissement*.

Liste des voix fondamentales du générateur de sons interne XG

Voice #	Display Name	Full Name
Piano		
001	GrandPno	Acoustic Grand Piano
002	BritePno	Bright Acoustic Piano
003	E.Grand	Electric Grand Piano
004	HnkyTonk	Honky-tonk Piano
005	E.Piano1	Electric Piano 1
006	E.Piano2	Electric Piano 2
007	Harpsi.	Harpichord
008	Clavi.	Clavichord
Chromatic Percussion		
009	Celesta	Celesta1
010	Glocken	Glockenspiel
011	MusicBox	Music Box
012	Vibes	Vibraphone
013	Marimba	Marimba
014	Xylophon	Xylophone
015	TubulBel	Tubular Bells
016	Dulcimer	Dulcimer
Organ		
017	DrawOrgn	Drawbar Organ
018	PercOrgn	Percussive Organ
019	RockOrgn	Rock Organ
020	ChrchOrg	Church Organ
021	ReedOrgn	Reed Organ
022	Acordion	Accordion
023	Harmnica	Harmonica
024	TangoAcd	Tango Accordion
Guitar		
025	NylonGtr	Acoustic Nylon Guitar
026	SteelGtr	Acoustic Steel Guitar
027	Jazz Gtr	Electric Jazz Guitar
028	CleanGtr	Electric Clean Guitar
029	Mute.Gtr	Electric muted Guitar
030	Ovrdrive	Overdriven Guitar
031	Dist.Gtr	Distortion Guitar
032	GtrHarmo	Guitar Harmonics

Voice #	Display Name	Full Name
Bass		
033	Aco.Bass	Acoustic Bass
034	FngrBass	Electric Bass fingered
035	PickBass	Electric Bass picked
036	Fretless	Fretless Bass
037	SlapBas1	Slap Bass 1
038	SlapBas2	Slap Bass 2
039	SynBass1	Synth Bass 1
040	SynBass2	Synth Bass 2
Strings		
041	Violin	Violin
042	Viola	Viola
043	Cello	Cello
044	Contrabs	Contrabass
045	Trem.Str	Tremolo Strings
046	Pizz.Str	Pizzicato Strings
047	Harp	Orchestral Harp
048	Timpani	Timpani 1
Ensemble		
049	Strings1	String Ensemble1
050	Strings2	String Ensemble2
051	Syn.Str1	Synth Strings 1
052	Syn.Str2	Synth Strings 2
053	ChoirAah	Choir Aahs
054	VoiceOoh	Voice Oohs
055	SynVoice	Synth Voice
056	Orch.Hit	Orchestral Hit
Brass		
057	Trumpet	Trumpet
058	Trombone	Trombone
059	Tuba	Tuba
060	Mute.Trp	Muted Trumpet
061	Fr.Horn	French Horn
062	BrasSect	Brass Section
063	SynBras1	Synth Brass 1
064	SynBras2	Synth Brass 2

Voice #	Display Name	Full Name
Reed		
065	SprnoSax	Soprano Sax
066	Alto Sax	Alto Sax
067	TenorSax	Tenor Sax
068	BariSax	Baritone Sax
069	Oboe	Oboe
070	Eng.Horn	English Horn
071	Bassoon	Bassoon
072	Clarinet	Clarinet
Pipe		
073	Piccolo	Piccolo
074	Flute	Flute
075	Recorder	Recorder
076	PanFlute	Pan Flute
077	Bottle	Bottle Blow
078	Shakhchi	Shakuhachi
079	Whistle	Whistle
080	Ocarina	Ocarina
Synth Lead		
081	SquareLd	Lead 1 (square)
082	Saw.Lead	Lead 2 (saw tooth)
083	CaliopLd	Lead 3 (calliope)
084	Chiff Ld	Lead 4 (chiff)
085	ChranLd	Lead 5 (charang)
086	Voice Ld	Lead 6 (voice)
087	Fifth Ld	Lead 7 (fifths)
088	Bass &Ld	Lead 8 (bass+lead)
Synth Pad		
089	NewAgePd	Pad 1 (new age)
090	Warm Pad	Pad 2 (warm)
091	PolySyPd	Pad 3 (polysynth)
092	ChoirPad	Pad 4 (choir)
093	BowedPad	Pad 5 (bowed)
094	MetalPad	Pad 6 (metallic)
095	Halo Pad	Pad 7 (halo)
096	SweepPad	Pad 8 (sweep)

Voice #	Display Name	Full Name
Synth Effect		
097	Rain	SFX 1 (rain)
098	SoundTrk	SFX 2 (soundtrack)
099	Crystal	SFX 3 (crystal)
100	Atmosphr	SFX 4 (atmosphere)
101	Bright	SFX 5 (brightness)
102	Goblin	SFX 6 (goblins)
103	Echoes	SFX 7 (echoes)
104	Sci-Fi	SFX 8 (sci-fi)
Ethnic		
105	Sitar	Sitar
106	Banjo	Banjo
107	Shamisen	Shamisen
108	Koto	Koto
109	Kalimba	Kalimba
110	Bagpipe	Bag pipe
111	Fiddle	Fiddle
112	Shanai	Shanai
Percussive		
113	TnklBell	Tinkle Bell
114	Agogo	Agogo
115	SteelDrm	Steel Drums
116	WoodBlok	Woodblock
117	TaikoDrm	Taiko Drum
118	MelodTom	Melodic Tom
119	Syn.Drum	Synth Drum
120	RevCymbal	Reverse Cymbal
Sound Effects		
121	FretNoiz	Guitar Fret Noise
122	BrthNoiz	Breath Noise
123	Seashore	Seashore
124	Tweet	Bird Tweet
125	Telephone	Telephone Ring
126	Helicptr	Helicopter
127	Applause	Applause
128	Gunshot	Gun Shot

Liste des Drum Kits du générateur de sons interne XG

Kit #	Display Name	Full Name
001	StandKit	Standard Kit
002	Std2Kit	Standard Kit #2
009	Room Kit	Room Kit
017	Rock Kit	Rock Kit
025	ElectKit	Electronic Kit
026	AnalgKit	Analog Kit
033	Jazz Kit	Jazz Kit
041	BrushKit	Brush Kit
049	ClascKit	Classic Kit

Kit #	Display Name	Full Name
001	SFX Kit 1	SFX Kit1
002	SFX Kit 2	SFX Kit2

→ Pour la liste complète des voix de Drum Kits, se reporter à "XG Drum Voice List" page 14 de l'Appendix du *Manuel d'approfondissement*.

YAMAHA CORPORATION
P.O.Box 3, Hamamatsu, 430-8651 Japan
