



# POWERED SPEAKERS **DSR** series

POWERED SPEAKER  
DSR112 DSR115 DSR215

POWERED SUBWOOFER  
DSR118W

OWNER'S MANUAL

BEDIENUNGSANLEITUNG

MODE D'EMPLOI

MANUAL DE INSTRUCCIONES

MANUALE DI ISTRUZIONI

РУКОВОДСТВО ПОЛЬЗОВАТЕЛЯ

使用说明书

取扱説明書

EN  
DE  
FR  
ES  
IT  
RU  
ZH  
JA

English

Deutsch

Français

Español

Italiano

Русский

中文

日本語

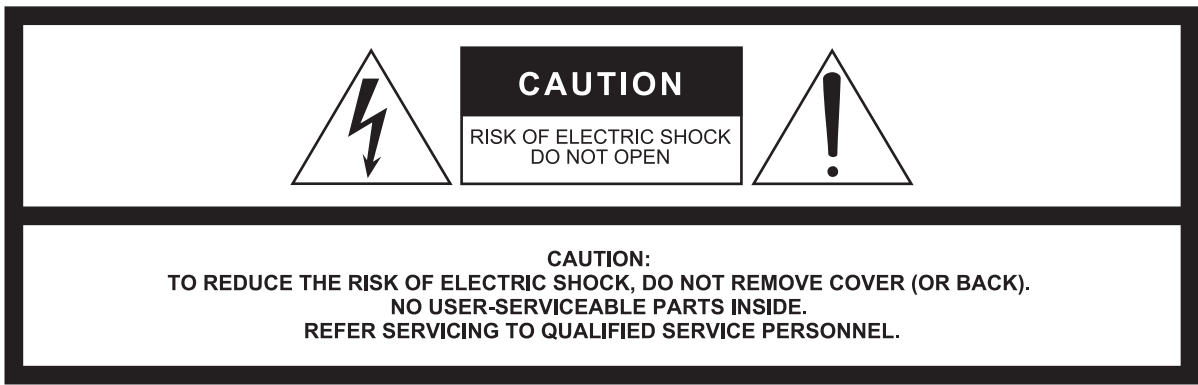

The above warning is located on the rear of the unit.  
L'avertissement ci-dessus est situé sur l'arrière de l'unité.

## Explanation of Graphical Symbols Explication des symboles



The lightning flash with arrowhead symbol within an equilateral triangle is intended to alert the user to the presence of uninsulated “dangerous voltage” within the product’s enclosure that may be of sufficient magnitude to constitute a risk of electric shock to persons.  
L'éclair avec une flèche à l'intérieur d'un triangle équilatéral est destiné à attirer l'attention de l'utilisateur sur la présence d'une « tension dangereuse » non isolée à l'intérieur de l'appareil, pouvant être suffisamment élevée pour constituer un risque d'électrocution.



The exclamation point within an equilateral triangle is intended to alert the user to the presence of important operating and maintenance (servicing) instructions in the literature accompanying the product.  
Le point d'exclamation à l'intérieur d'un triangle équilatéral est destiné à attirer l'attention de l'utilisateur sur la présence d'instructions importantes sur l'emploi ou la maintenance (réparation) de l'appareil dans la documentation fournie.

## IMPORTANT SAFETY INSTRUCTIONS

- 1 Read these instructions.
- 2 Keep these instructions.
- 3 Heed all warnings.
- 4 Follow all instructions.
- 5 Do not use this apparatus near water.
- 6 Clean only with dry cloth.
- 7 Do not block any ventilation openings. Install in accordance with the manufacturer's instructions.
- 8 Do not install near any heat sources such as radiators, heat registers, stoves, or other apparatus (including amplifiers) that produce heat.
- 9 Do not defeat the safety purpose of the polarized or grounding-type plug. A polarized plug has two blades with one wider than the other. A grounding type plug has two blades and a third grounding prong. The wide blade or the third prong are provided for your safety. If the provided plug does not fit into your outlet, consult an electrician for replacement of the obsolete outlet.
- 10 Protect the power cord from being walked on or pinched particularly at plugs, convenience receptacles, and the point where they exit from the apparatus.
- 11 Only use attachments/accessories specified by the manufacturer.
- 12 Use only with the cart, stand, tripod, bracket, or table specified by the manufacturer, or sold with the apparatus. When a cart is used, use caution when moving the cart/apparatus combination to avoid injury from tip-over.
- 13 Unplug this apparatus during lightning storms or when unused for long periods of time.
- 14 Refer all servicing to qualified service personnel. Servicing is required when the apparatus has been damaged in any way, such as power-supply cord or plug is damaged, liquid has been spilled or objects have fallen into the apparatus, the apparatus has been exposed to rain or moisture, does not operate normally, or has been dropped.



### WARNING

TO REDUCE THE RISK OF FIRE OR ELECTRIC SHOCK, DO NOT EXPOSE THIS APPARATUS TO RAIN OR MOISTURE.

(UL60065\_03)

## PRÉCAUTIONS CONCERNANT LA SÉCURITÉ

- 1 Lire ces instructions.
- 2 Conserver ces instructions.
- 3 Tenir compte de tous les avertissements.
- 4 Suivre toutes les instructions.
- 5 Ne pas utiliser ce produit à proximité d'eau.
- 6 Nettoyer uniquement avec un chiffon propre et sec.
- 7 Ne pas bloquer les orifices de ventilation. Installer l'appareil conformément aux instructions du fabricant.
- 8 Ne pas installer l'appareil à proximité d'une source de chaleur comme un radiateur, une bouche de chaleur, un poêle ou tout autre appareil (y compris un amplificateur) produisant de la chaleur.
- 9 Ne pas modifier le système de sécurité de la fiche polarisée ou de la fiche de terre. Une fiche polarisée dispose de deux broches dont une est plus large que l'autre. Une fiche de terre dispose de deux broches et d'une troisième pour le raccordement à la terre. Cette broche plus large ou cette troisième broche est destinée à assurer la sécurité de l'utilisateur. Si la fiche équipant l'appareil n'est pas compatible avec les prises de courant disponibles, faire remplacer les prises par un électricien.
- 10 Acheminer les cordons d'alimentation de sorte qu'ils ne soient pas piétinés ni coincés, en faisant tout spécialement attention aux fiches, prises de courant et au point de sortie de l'appareil.
- 11 Utiliser exclusivement les fixations et accessoires spécifiés par le fabricant.
- 12 Utiliser exclusivement le chariot, le stand, le trépied, le support ou la table recommandés par le fabricant ou vendus avec cet appareil. Si l'appareil est posé sur un chariot, déplacer le chariot avec précaution pour éviter tout risque de chute et de blessure.
- 13 Débrancher l'appareil en cas d'orage ou lorsqu'il doit rester hors service pendant une période prolongée.
- 14 Confier toute réparation à un personnel qualifié. Faire réparer l'appareil s'il a subi tout dommage, par exemple si la fiche ou le cordon d'alimentation est endommagé, si du liquide a coulé ou des objets sont tombés à l'intérieur de l'appareil, si l'appareil a été exposé à la pluie ou à de l'humidité, si l'appareil ne fonctionne pas normalement ou est tombé.

### AVERTISSEMENT

POUR RÉDUIRE LES RISQUES D'INCENDIE OU DE DÉCHARGE ÉLECTRIQUE, N'EXPOSEZ PAS CET APPAREIL À LA PLUIE OU À L'HUMIDITÉ.

(UL60065\_03)

## FCC INFORMATION (U.S.A.)

### 1. IMPORTANT NOTICE: DO NOT MODIFY THIS UNIT!

This product, when installed as indicated in the instructions contained in this manual, meets FCC requirements. Modifications not expressly approved by Yamaha may void your authority, granted by the FCC, to use the product.

### 2. IMPORTANT:

When connecting this product to accessories and/or another product use only high quality shielded cables. Cable/s supplied with this product MUST be used. Follow all installation instructions. Failure to follow instructions could void your FCC authorization to use this product in the USA.

### 3. NOTE:

This product has been tested and found to comply with the requirements listed in FCC Regulations, Part 15 for Class "B" digital devices. Compliance with these requirements provides a reasonable level of assurance that your use of this product in a residential environment will not result in harmful interference with other electronic devices. This equipment generates/uses radio frequencies and, if not installed and used according to the instructions found in the users manual, may cause interference harmful to the operation of other electronic devices. Compliance with FCC regulations does not guarantee that interference will not occur in

all installations. If this product is found to be the source of interference, which can be determined by turning the unit "OFF" and "ON", please try to eliminate the problem by using one of the following measures:

Relocate either this product or the device that is being affected by the interference.

Utilize power outlets that are on different branch (circuit breaker or fuse) circuits or install AC line filter/s.

In the case of radio or TV interference, relocate/reorient the antenna. If the antenna lead-in is 300 ohm ribbon lead, change the lead-in to co-axial type cable.

If these corrective measures do not produce satisfactory results, please contact the local retailer authorized to distribute this type of product. If you can not locate the appropriate retailer, please contact Yamaha Corporation of America, Electronic Service Division, 6600 Orangethorpe Ave, Buena Park, CA90620

The above statements apply ONLY to those products distributed by Yamaha Corporation of America or its subsidiaries.

\* This applies only to products distributed by YAMAHA CORPORATION OF AMERICA.

(class B)

In Finland: Laitte on liitettävä suojamaadoituskoskettimilla varustettuun pistorasiaan.

In Norway: Apparatet må tilkoples jordet stikkontakt.

In Sweden: Apparatens skall anslutas till jordat uttag.

(class I hokuo)

# PRECAUTIONS D'USAGE

## PRIERE DE LIRE ATTENTIVEMENT AVANT DE PROCEDER A TOUTE MANIPULATION

\* Rangez soigneusement ce manuel pour pouvoir le consulter ultérieurement.



### AVERTISSEMENT

Veillez à toujours observer les précautions élémentaires énumérées ci-après pour éviter de graves blessures, voire la mort, causées par l'électrocution, les courts-circuits, dégâts, incendie et autres accidents. La liste des précautions données ci-dessous n'est pas exhaustive :

#### Alimentation/cordon d'alimentation

- Utilisez seulement la tension requise pour l'appareil. Celle-ci est imprimée sur la plaque du constructeur de l'appareil.
- Utilisez uniquement le cordon d'alimentation inclus.
- Ne laissez pas le cordon d'alimentation à proximité de sources de chaleur, telles que radiateurs ou appareils chauffants. Evitez de tordre et plier excessivement le cordon ou de l'endommager de façon générale, de même que de placer dessus des objets lourds ou de le laisser traîner là où l'on marchera dessus ou se prendra les pieds dedans ; ne déposez pas dessus d'autres câbles enroulés.
- Prenez soin d'effectuer le branchement à une prise appropriée avec une mise à la terre protectrice. Toute installation non correctement mise à la terre présente un risque de décharge électrique.

#### Ne pas ouvrir

- N'ouvrez pas l'appareil et ne tentez pas d'en démonter les éléments internes ou de les modifier de quelque façon que ce soit. Aucun des éléments internes de l'appareil ne prévoit d'intervention de l'utilisateur. Si l'appareil donne des signes de mauvais fonctionnement, mettez-le immédiatement hors tension et donnez-le à réviser au technicien Yamaha.

#### Avertissement en cas de présence d'eau

- Evitez de laisser l'appareil sous la pluie, de l'utiliser près de l'eau, dans l'humidité ou lorsqu'il est mouillé. N'y déposez pas des récipients contenant des liquides qui risquent de s'épancher dans ses ouvertures. Si un liquide, tel que de l'eau, pénètre à l'intérieur de l'appareil, mettez immédiatement ce dernier hors tension et débranchez le cordon d'alimentation de la prise secteur. Faites ensuite contrôler l'appareil par un technicien Yamaha qualifié.
- Ne touchez jamais une prise électrique avec les mains mouillées.

#### En cas d'anomalie

- Si le cordon d'alimentation s'effiloche ou est endommagé ou si vous constatez une brusque perte de son en cours d'interprétation ou encore si vous décèlez une odeur insolite, voire de la fumée, coupez immédiatement l'interrupteur principal, retirez la fiche de la prise et donnez l'appareil à réviser par un technicien Yamaha.
- Si l'appareil tombe ou est endommagé, coupez immédiatement l'interrupteur d'alimentation, retirez la fiche électrique de la prise et faites inspecter l'appareil par un technicien Yamaha.



### ATTENTION

Veillez à toujours observer les précautions élémentaires ci-dessous pour vous éviter à vous-même ou à votre entourage des blessures corporelles ou pour empêcher toute détérioration de l'appareil ou du matériel avoisinant. La liste de ces précautions n'est pas exhaustive :

#### Alimentation/cordon d'alimentation

- Débranchez l'adaptateur secteur lorsque vous n'utilisez plus l'instrument ou en cas d'orage.
- Veillez à toujours saisir la fiche elle-même, et non le câble, pour la retirer de l'appareil ou de la prise d'alimentation. Le fait de tirer sur le câble risque de l'endommager.

#### Emplacement

- Si vous utilisez le support du DSR118W pour monter une enceinte DSR112 ou DSR115, utilisez un pôle d'une longueur inférieure à 90 cm (35-7/16") et d'un diamètre extérieur de 35 mm (1-3/8"). L'utilisation d'un pôle d'une autre taille risque d'entraîner la chute de l'appareil et de provoquer des blessures ou des dégâts au niveau des composants internes. Monter une enceinte autre que le modèle DSR112 ou DSR115 peut entraîner la chute de l'enceinte, qui risque d'être endommagée.
- Prenez soin de toujours consulter un technicien Yamaha qualifié si l'installation de l'appareil requiert le montage de certains éléments et assurez-vous de respecter les précautions suivantes.
  - Choisissez du matériel de montage et un emplacement d'installation capables de supporter le poids de l'appareil.
  - N'utilisez pas de support mural.
  - Evitez les endroits soumis à des vibrations constantes.
  - Inspectez l'appareil périodiquement.

- En cas de transport ou de déplacement de l'appareil, faites toujours appel à deux personnes au moins. En essayant de soulever l'appareil seul, vous risquez de vous blesser au dos ou ailleurs ou d'endommager l'appareil lui-même.
- Ne tenez pas l'appareil par le bas lorsque vous le transportez ou le déplacez. Vous risquez de vous coincer les doigts et de vous blesser.
- Débranchez tous les câbles connectés avant de déplacer l'appareil.
- Lors de la configuration de l'appareil, assurez-vous que la prise secteur que vous utilisez est facilement accessible. En cas de problème ou de dysfonctionnement, coupez directement l'alimentation et retirez la fiche de la prise. Même lorsque l'appareil est hors tension, une faible quantité d'électricité circule toujours à l'intérieur. Si vous n'utilisez pas l'appareil pendant une période prolongée, veillez à débrancher le cordon d'alimentation de la prise murale.
- N'utilisez pas l'appareil dans un endroit confiné et mal aéré. Veillez à laisser suffisamment d'espace entre l'appareil et les murs et autres dispositifs avoisinants : au moins 30 cm sur les côtés, 30 cm derrière et 30 cm au-dessus. Une mauvaise aération peut entraîner une surchauffe et endommager le/les appareil(s), voire provoquer un incendie.
- Ne poussez pas le panneau arrière de l'appareil contre le mur. La fiche risquerait alors de toucher le mur et de se détacher du cordon d'alimentation, causant court-circuit, dysfonctionnement, voire incendie.
- Ne suspendez pas l'enceinte latéralement, afin d'éviter tout dommage ou blessure résultant de la chute de l'appareil.

- N'utilisez pas les poignées du haut-parleur pour l'installation suspendue. Vous pourriez endommager l'appareil ou vous blesser.
- N'abandonnez pas l'appareil dans un milieu trop poussiéreux ou un local soumis à des vibrations. Évitez également les froids et chaleurs extrêmes (exposition directe au soleil, près d'un chauffage ou dans une voiture exposée en plein soleil) qui risquent de déformer le panneau ou d'endommager les éléments internes.
- N'installez pas l'appareil dans une position instable où il risquerait de se renverser.
- Ne placez pas l'appareil dans un endroit où il pourrait entrer en contact avec des gaz corrosifs ou une atmosphère saline. L'appareil risquerait de ne plus fonctionner correctement.

## Connexions

- Avant de raccorder cet appareil à d'autres, mettez ces derniers hors tension. Et avant de mettre sous/hors tension tous les appareils, veillez à toujours ramener le volume au minimum.

## Précautions d'utilisation

- Lors de la mise sous tension de votre système audio, allumez toujours l'appareil EN DERNIER pour éviter d'endommager les haut-parleurs. Lors de la mise hors tension, l'appareil doit être éteint EN PREMIER pour la même raison.
- Des modifications rapides et importantes de la température ambiante (en cas de déplacement de l'appareil d'un endroit vers un autre ou de mise en route/coupage de la climatisation, par exemple) peuvent provoquer la formation de condensation à l'intérieur de l'appareil. L'utilisation de l'appareil en cas de présence de condensation risque d'entraîner des dommages. Si vous avez des raisons de croire que de la condensation s'est formée, laissez l'appareil au repos pendant plusieurs heures sans le mettre sous tension, jusqu'à ce que toute la condensation soit complètement évaporée.
- Évitez d'insérer ou de faire tomber des objets étrangers (papier, plastique, métal, etc.) dans les fentes ou les ouvertures de l'appareil. Si c'est le cas, mettez immédiatement l'appareil hors tension et débranchez le cordon d'alimentation de la prise secteur. Faites ensuite contrôler l'appareil par une personne qualifiée du service Yamaha.
- N'utilisez pas l'appareil trop longtemps à des volumes élevés, au risque d'endommager irrémédiablement votre ouïe. Si vous constatez une baisse de l'acuité auditive ou des sifflements d'oreille, consultez un médecin sans tarder.
- N'utilisez pas l'appareil en cas de distorsion du son. Une utilisation prolongée dans cet état peut provoquer une surchauffe, voire un incendie.
- Ne vous appuyez pas sur l'appareil et n'y déposez pas des objets lourds. Ne manipulez pas trop brutalement les boutons, commutateurs et connecteurs.
- Ne tirez pas sur un cordon d'alimentation branché, tel que celui d'un microphone. L'appareil pourrait en effet tomber, au risque d'être endommagé ou de vous blesser.

Les connecteurs de type XLR sont câblés comme suit (norme CEI60268) : broche 1 : à la terre, broche 2 : à chaud (+) et broche 3 : à froid (-).

## Interférences dues aux téléphones cellulaires

L'utilisation d'un téléphone cellulaire à proximité du système de haut-parleur peut générer des interférences. Si c'est le cas, éloignez le téléphone des haut-parleurs.

Yamaha n'est pas responsable des détériorations causées par une utilisation impropre de l'appareil ou par des modifications apportées par l'utilisateur, pas plus qu'il ne peut couvrir les données perdues ou détruites.

Veillez à toujours laisser l'appareil hors tension lorsqu'il est inutilisé.

Les performances des composants possédant des contacts mobiles, tels que des sélecteurs, des commandes de volume et des connecteurs, diminuent avec le temps. Consultez un technicien Yamaha qualifié s'il faut remplacer des composants défectueux.

- Les noms de sociétés et de produits cités dans ce mode d'emploi sont les marques commerciales ou déposées appartenant à leurs détenteurs respectifs.
- Les illustrations dans ce manuel sont uniquement fournies à titre indicatif et peuvent différer légèrement de celles figurant sur votre appareil.
- Les caractéristiques techniques et descriptions de ce mode d'emploi sont uniquement données à titre d'information. Yamaha Corp. se réserve le droit de modifier les produits et les caractéristiques à tout moment et sans préavis. Les caractéristiques, le matériel ou les options peuvent varier selon le lieu de distribution ; veuillez par conséquent vous renseigner auprès de votre revendeur Yamaha.

## Introduction

Nous vous remercions d'avoir porté votre choix sur l'enceinte amplifiée Yamaha de la gamme DSR.

Veillez lire attentivement ce mode d'emploi pour assurer une utilisation optimale et durable du modèle DSR. Conservez-le en lieu sûr pour pouvoir vous y référer ultérieurement.

## Table des matières

Introduction.....	22	Exemples d'installation.....	25
Principales caractéristiques du modèle DSR.....	22	Dépistage des pannes.....	27
Commandes et fonctions .....	23	Références .....	71

## Principales caractéristiques du modèle DSR

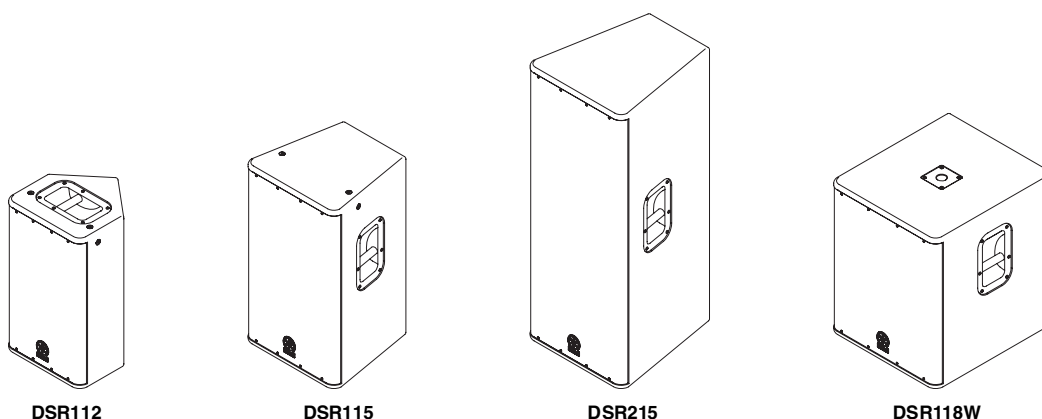

### ■ Fonctionnalité de traitement du système d'enceintes offerte par le DSP interne (DSR112/DSR115/DSR215)

Le DSP interne vous permet de bénéficier d'un son haute définition grâce à la fonctionnalité de traitement du système d'enceintes optimisé pour chaque modèle de la gamme DSR.

### ■ Fonction FIR-X tuning™ (DSR112/DSR115/DSR215)

Le filtre FIR à phase linéaire offre un son de qualité naturelle et une réponse en fréquence homogène sans annulation de phase autour du point de recouvrement.

### ■ Fonction D-CONTOUR (Dynamic CONTOUR) (DSR112/DSR115/DSR215)

D-CONTOUR est un nouveau compresseur à trois bandes. Cette fonction règle de manière dynamique le niveau de chaque plage de fréquence en fonction du volume des sorties de l'enceinte. Elle amplifie les hautes et basses fréquences si le volume est faible et elle réduit le degré d'accentuation si le volume est élevé. Elle assure ainsi un son de qualité adapté à l'oreille humaine. Par exemple, c'est utile dans le cas de la dance music, etc., si vous souhaitez accentuer le rythme.

### ■ Léger et compact

Équipé d'un amplificateur de classe D, de la technologie d'alimentation avec PFC et d'un puissant aimant de néodyme léger (DSR112 et DSR115 uniquement), ce modèle est extrêmement compact et léger.

### ■ Puissante fonction de protection

Des circuits de protection perfectionnés et distincts dans les enceintes, l'amplificateur et l'unité d'alimentation assurent une fiabilité et une durabilité optimales.

## Accessoires inclus

- Cordon d'alimentation secteur
- Mode d'emploi (ce manuel)



# Commandes et fonctions

## Panneau arrière

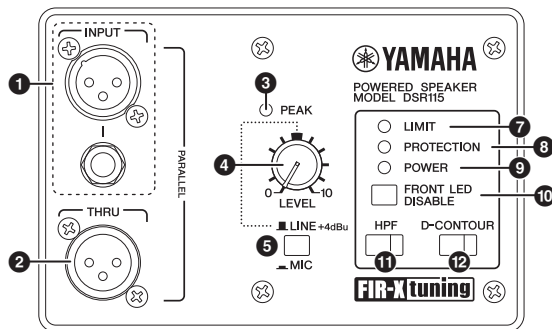

DSR112 / DSR115 / DSR215

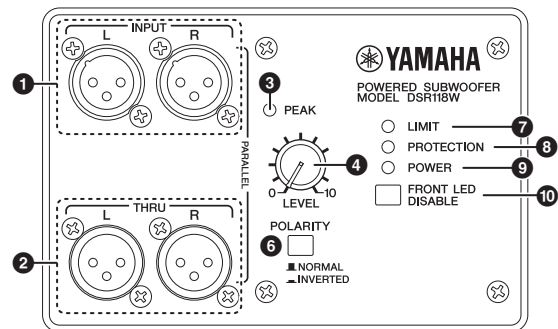

DSR118W

### 1 Prises INPUT

Il s'agit de prises jack d'entrée XLR et téléphoniques symétriques.

Le DSR118W ne possède que des prises XLR (G, D).

#### NOTE

Vous pouvez utiliser la prise de type XLR ou la prise de type téléphonique, mais pas les deux types simultanément. Veuillez ne raccorder qu'une seule de ces prises jack.

### 2 Prise(s) THRU

Il s'agit de prises jack de sortie XLR symétriques. Les signaux d'entrée sont transmis sans être affectés, puisque ces prises sont connectées en parallèle avec les prises INPUT.

### 3 Voyant PEAK

Il s'allume en rouge si le niveau d'entrée atteint 3 dB sous le niveau d'écrêtage.

Si le voyant PEAK s'allume fréquemment, réglez le volume de la source d'entrée, de sorte qu'il clignote brièvement sur les niveaux d'entrée les plus élevés.

### 4 Commande LEVEL

Permet de régler le niveau de sortie général. Placez le commutateur MIC/LINE (5) du DSR112, du DSR115 et du DSR215 sur LINE lorsque vous connectez un appareil (tel qu'une console de mixage) dont le niveau de sortie spécifié est +4 dBu. Dans ce cas, réglez la commande LEVEL sur une position d'environ 12:00 afin d'assurer une marge de manœuvre optimale.

### 5 Commutateur MIC/LINE (DSR112/DSR115/DSR215)

Réglez ce commutateur sur MIC ou LINE pour les prises INPUT, en fonction du niveau du signal d'entrée. Pour les signaux de faible intensité (tels que ceux des microphones), réglez le commutateur sur la position MIC (☒). Pour les signaux de forte intensité (instruments de musique électroniques et matériel audio), réglez le commutateur sur la position LINE (☑).

### 6 Commutateur POLARITY (DSR118W)

Permet de sélectionner la polarité du caisson de basses. Il est généralement réglé sur NORMAL (☑). Le réglage INVERTED (☒) peut toutefois améliorer la réponse de gamme basse en fonction du type et de l'emplacement du système d'enceintes. Essayez les deux réglages et sélectionnez celui qui produit le meilleur son grave.

### 7 Voyant LIMIT

Il s'allume lorsque le limiteur de sortie est actif. Le limiteur de sortie fonctionne dans les situations suivantes, atténuant les signaux de sortie vers l'amplificateur.

- Si la tension de sortie de l'amplificateur dépasse la valeur maximale
- Si une consommation électrique globale excessive est détectée
- En cas de surchauffe de l'amplificateur

#### NOTE

- La consommation électrique globale correspond à la somme de la consommation électrique du circuit d'attaque du haut-parleur par unité de temps.
- (DSR112/DSR115/DSR215) Si la tension de sortie de l'amplificateur dépasse la valeur maximale, ou si une consommation électrique globale excessive est détectée, le voyant LIMIT s'allume lorsque l'atténuation est égale ou supérieure à 3 dB.

### 8 Voyant PROTECTION

Il s'allume lorsque le système de protection est actif. Le système de protection se met en route dans les cas suivants.

#### NOTE

Si le système de protection est activé après la détection d'un problème, une fois refroidi ou éteint puis rallumé, l'amplificateur fonctionne normalement. Si ce n'est pas le cas, contactez votre revendeur Yamaha.

- **En cas de surchauffe de l'amplificateur :**  
la sortie de l'enceinte est mise en sourdine.
- **Si une sortie CC est détectée :**  
une fois le voyant allumé, la sortie de l'enceinte est mise en sourdine et l'alimentation est coupée.
- **En cas de surintensité :**  
la sortie de l'enceinte est mise en sourdine.
- **À la mise sous tension :**  
s'allume pendant environ deux secondes au démarrage. Le voyant s'éteint une fois que l'alimentation est normale.
- **À la mise hors tension :**  
si l'interrupteur est placé sur OFF ou que l'alimentation est interrompue suite à une erreur inattendue, le système de protection éteint l'appareil pour éviter tout bruit.

## Commandes et fonctions

### 9 Voyant POWER

Il s'allume lorsque l'interrupteur d'alimentation (14) est placé en position ON.

### 10 Commutateur FRONT LED DISABLE

Permet d'allumer ou d'éteindre le voyant DEL en bas à gauche de la grille avant de l'appareil. Le voyant DEL s'allume lorsque ce commutateur est placé sur OFF (■). Placez-le sur ON (▲) si vous souhaitez éteindre le voyant DEL.

#### NOTE

(DSR112/DSR115/DSR215) Lorsque le limiteur pour la protection de l'amplificateur fonctionne, le voyant DEL est plus lumineux que d'habitude, en fonction du degré d'atténuation (6 dB ou plus).

### 11 Commutateur HPF (DSR112/DSR115/DSR215)

Permet d'activer ou de désactiver la fonction HPF. Appuyez sur ce commutateur pour activer la fonction HPF (▲). Le commutateur s'allume. Lorsque le commutateur est activé, le filtre passe-haut atténue les fréquences inférieures à 120 Hz. Nous vous recommandons d'activer ce commutateur si vous connectez une enceinte directement à un microphone ou si vous utilisez l'enceinte avec un caisson de basses.

### 12 Commutateur D-CONTOUR (DSR112/DSR115/DSR215)

Permet d'activer ou de désactiver la fonction D-CONTOUR (Dynamic CONTOUR). Appuyez sur ce commutateur pour activer la fonction D-CONTOUR (▲). Le commutateur s'allume. Activez ce commutateur si vous souhaitez accentuer les sonorités rythmiques lorsque vous écoutez de la dance music, etc., par exemple (page 22).

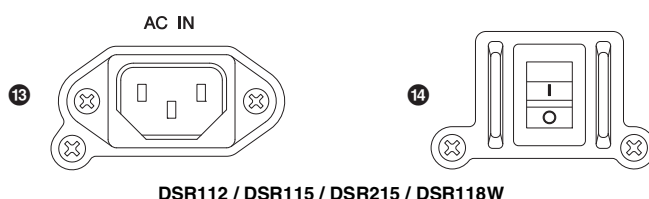

DSR112 / DSR115 / DSR215 / DSR118W

### 13 Prise AC IN

Connectez le cordon d'alimentation secteur fourni à cet endroit. Raccordez tout d'abord le cordon d'alimentation à l'appareil, puis insérez la fiche du cordon dans la prise secteur.

Le cordon d'alimentation fourni est équipé d'un mécanisme de verrouillage spécial (V-LOCK) pour éviter le débranchement accidentel du cordon d'alimentation. Connectez la fiche correctement jusqu'à ce qu'elle soit verrouillée.



N'oubliez pas de mettre l'appareil hors tension avant de brancher ou de débrancher le cordon d'alimentation.

Appuyez sur le taquet pour débrancher le cordon d'alimentation.

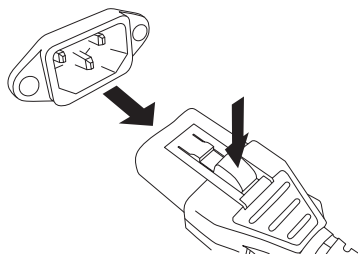

### 14 Interrupteur d'alimentation

Permet de mettre l'appareil sous ou hors tension. Faites basculer le commutateur en position (|) pour mettre l'appareil sous tension. Faites basculer le commutateur en position (O) pour mettre l'appareil hors tension.



Mettre rapidement l'appareil sous et hors tension à plusieurs reprises peut entraîner un dysfonctionnement. Après avoir mis l'appareil hors tension, attendez environ 5 secondes avant de le remettre sous tension.

### Installation suspendue

Si vous souhaitez suspendre le DSR112 ou le DSR115, enlevez les vis de fixation sur la partie supérieure (deux) et en bas de la partie arrière (une), puis remplacez-les par des boulons à œil M10 longs (longueur fileté : 30 mm à 50 mm) disponibles dans le commerce. Notez que vous aurez besoin de trois boulons à œil pour le suspendre. Veillez à utiliser des boulons conformes aux normes et aux règles de sécurité de votre région.



- Avant de procéder à une quelconque installation ou assemblage, s'adresser à un installateur spécialisé.
- Choisir des câbles de suspension, un emplacement d'installation et du matériel de fixation suffisamment résistants pour supporter le poids de l'enceinte.
- À long terme, certains éléments de fixation peuvent se dégrader en raison de l'usure et/ou de la corrosion. Pour un maximum de sécurité, l'installation doit être vérifiée intégralement à intervalles réguliers.

Yamaha ne peut être tenu responsable des dommages ou blessures résultant d'un manque de solidité de la structure de fixation ou d'une installation incorrecte.



## Exemples d'installation

### 1. Système SR de base

Cet exemple illustre une installation du système SR de base avec deux haut-parleurs à 2 voies. Ce système est particulièrement adapté à un petit espace, un restaurant ou un studio de répétition. Si nécessaire, vous pouvez ajouter un système de moniteurs de scène, illustré au point 4.

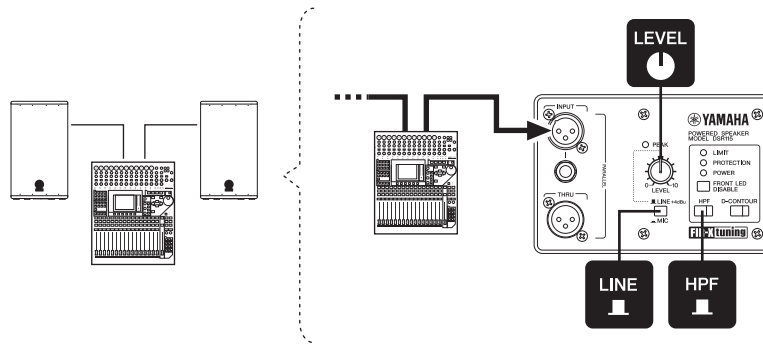

### 2. Système SR avec caisson de basses

Cet exemple illustre une installation du système SR avec deux haut-parleurs à 2 voies et un caisson de basses équipé d'un support d'enceinte. Ce système est particulièrement adapté à un petit espace, une église ou au site d'un événement. Nous vous recommandons de régler la commande LEVEL du caisson de basses sur la position 12:00. Mais vous pouvez régler le niveau selon vos préférences. Si nécessaire, vous pouvez ajouter un système de moniteurs de scène, illustré au point 4.

#### NOTE

Les éléments de fixation pour le montage des supports d'enceintes se trouvent dans la partie inférieure des modèles DSR112 et DSR115 et dans la partie supérieure du modèle DSR118W. À propos de l'installation, reportez-vous à la section « Précautions » (page 20).

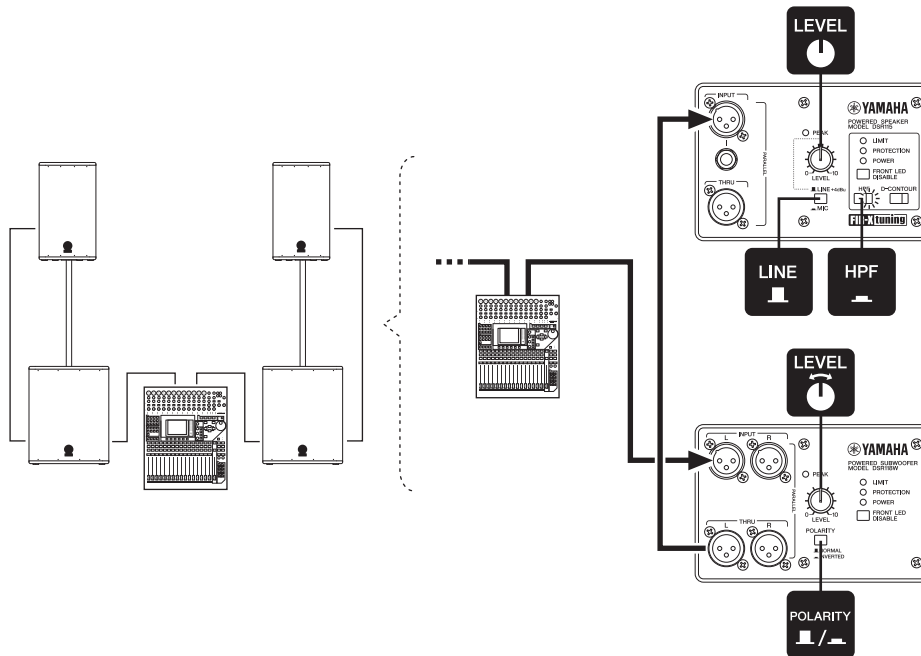

### 3. Système SR de taille moyenne

Cet exemple illustre une installation du système SR de taille moyenne avec quatre haut-parleurs à 2 voies et quatre caissons de basses. Ce système est particulièrement adapté à un espace moyen, un auditorium ou une salle de spectacle. Si nécessaire, vous pouvez ajouter un système de moniteurs de scène, illustré au point 4.

**NOTE**

Si vous utilisez plusieurs caissons de basses en même temps, placez le commutateur POLARITY des autres caissons de basse sur la même position. Dans le cas contraire, les sons provenant de chaque enceinte risquent de s'annuler les uns les autres, entraînant une diminution de la pression sonore.

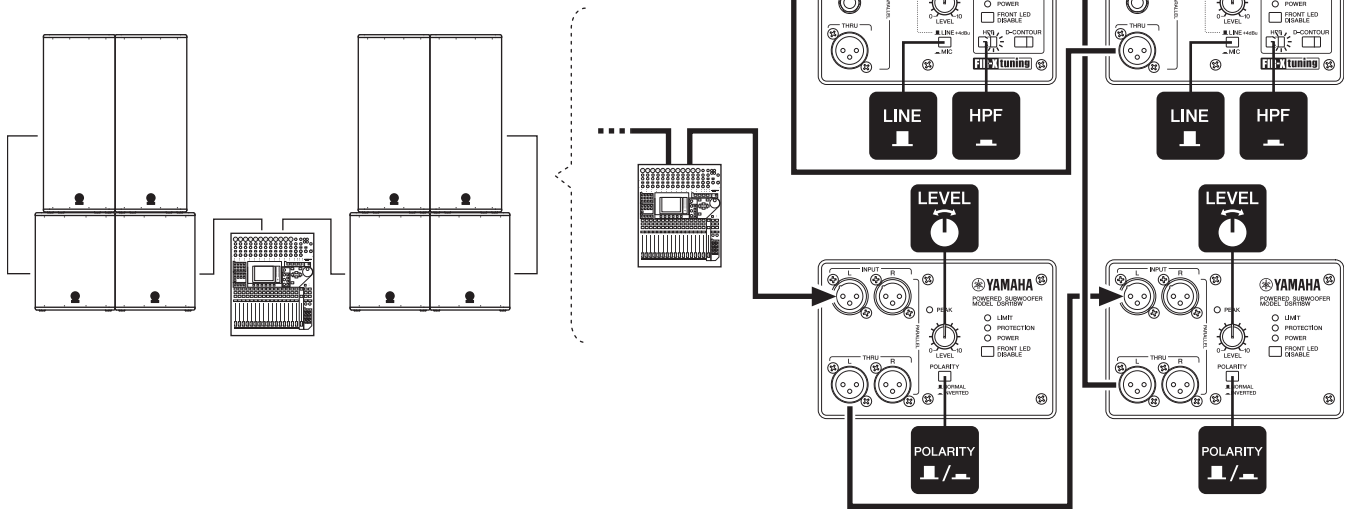

### 4. Système de moniteurs de scène

Au besoin, connectez les enceintes en parallèle.

**NOTE**

Nous vous recommandons de régler le commutateur HPF sur (⬇️) afin de réduire l'effet Larsen lorsque vous l'utilisez comme moniteur vocal de scène.

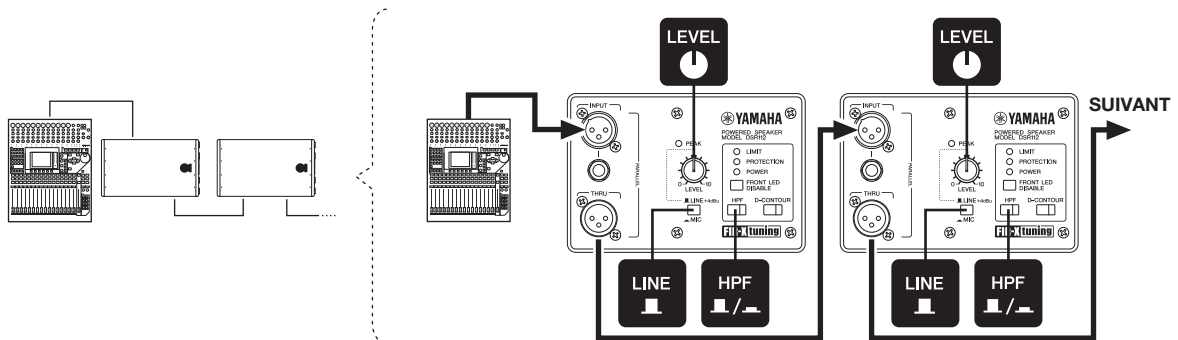

### 5. Système SR avec microphone uniquement (entrée directe du microphone)

Cet exemple illustre une installation du système SR avec deux haut-parleurs à 2 voies connectés directement à un microphone. Ce système convient à divers endroits, par exemple des restaurants, et peut être utilisé lors d'événements d'entreprise ou de présentations. Réglez le volume à l'aide de la commande LEVEL pour éviter l'effet Larsen.

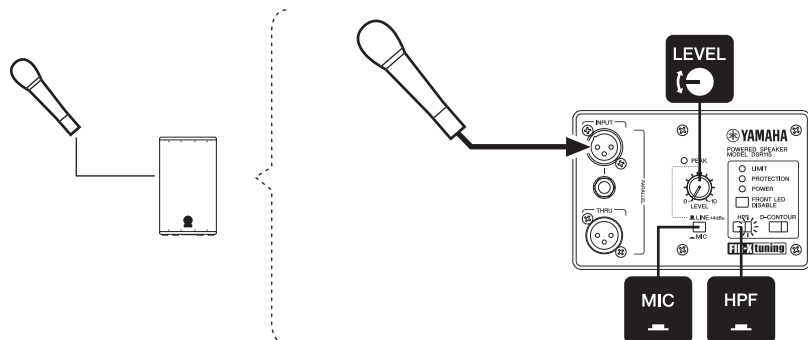

## Dépistage des pannes

Symptôme	Causes possibles	Solution possible
La mise sous tension est impossible.	Le cordon d'alimentation n'est pas correctement branché	Branchez correctement le cordon d'alimentation.
Il est impossible de débrancher le cordon d'alimentation.	Vous avez essayé de débrancher le cordon d'alimentation sans appuyer sur le taquet.	Les modèles de la gamme DSR sont équipés d'un cordon d'alimentation V-LOCK. Appuyez sur le taquet pour débrancher le cordon d'alimentation.
Arrêt soudain de l'alimentation.	Le système de protection s'est activé, coupant ainsi l'alimentation.	Éteignez l'amplificateur et attendez qu'il refroidisse, puis rallumez-le.
Absence de son.	Le câble n'est pas correctement branché.	Connectez-le correctement à la prise INPUT.
Le son est interrompu soudainement.	Le système de protection s'est activé et a assourdi la sortie.	Laissez refroidir l'amplificateur. Si l'appareil ne se réinitialise pas automatiquement, mettez-le hors tension, puis rallumez-le.
Présence d'un sifflement (effet Larsen)	Un microphone est dirigé vers l'enceinte.	Éloignez l'enceinte de l'endroit où le microphone capte le son.
	Le son est trop amplifié.	Réduisez le volume du périphérique d'entrée et placez le microphone plus près de la source sonore.
	Le réglage du commutateur HPF est inapproprié.	Placez le commutateur HPF sur (▲) si vous entendez un effet Larsen sur les bandes de basses fréquences.
Le son de chaque enceinte est différent (si vous utilisez plusieurs enceintes)	Le réglage des enceintes est différent.	<ul style="list-style-type: none"> <li>Placez les commutateurs HPF et D-CONTOUR sur la même position pour toutes les enceintes.</li> <li>Régalez le commutateur POLARITY de chaque enceinte sur la même position (DSR118W).</li> </ul>
Le son est déformé	Le volume d'entrée est excessif.	<ul style="list-style-type: none"> <li>Diminuez le volume du périphérique d'entrée de façon à ce que le voyant PEAK s'allume de temps en temps.</li> <li>Si le son est toujours déformé, même en réduisant le volume au maximum, placez le commutateur MIC/LINE sur la position LINE (■) (si le commutateur est réglé sur MIC).</li> </ul>
	Le volume de sortie est excessif.	Diminuez le niveau de sortie à l'aide de la commande LEVEL de façon à ce que le voyant LIMIT s'allume de temps en temps.
Le volume du microphone est trop faible.	Le commutateur MIC/LINE est placé sur LINE.	Placez le commutateur MIC/LINE sur la position MIC (▲).
	Vous utilisez un microphone qui a besoin d'une alimentation dérivée.	Les produits de la gamme DSR ne fournissent pas d'alimentation dérivée. Servez-vous plutôt d'un microphone dynamique, utilisez une batterie ou fournissez une alimentation dérivée externe.

\*Si un problème spécifique persiste toutefois, contactez votre revendeur Yamaha.



# References

## Specifications

General Section		DSR112	DSR115	DSR215	DSR118W
System Type		12" 2-way, bi-amp powered speaker, bass-reflex type	15" 2-way, bi-amp powered speaker, bass-reflex type	Dual 15" 2-way, bi-amp powered speaker, bass-reflex type	18" Powered speaker, bass-reflex type
Frequency Range (-10dB)		55Hz — 20kHz	45Hz — 20kHz	45Hz — 20kHz	40Hz — 130Hz
Frequency Response (-3dB)		60Hz — 18kHz	55Hz — 18kHz	55Hz — 18kHz	50Hz — 110Hz
Coverage Angle		H90° × V60°			-
Crossover Type		FIR-X tuning™ (linear phase FIR filter)			-
Crossover Frequency		1.7kHz	1.7kHz	1.7kHz	-
Measured Maximum SPL (peak) IEC noise @ 1m		134dB SPL	136dB SPL	138dB SPL	132dB SPL
Amplifier Section					
Amplifier Type		Class-D			
Power Rating *1	Dynamic	1500W (LF: 1020W, HF: 480W)			1020W
	Continuous	1300W (LF: 850W, HF: 450W)			800W
Cooling		Natural Convection			
Controls		LEVEL control, MIC/LINE switch, HPF switch, D-CONTOUR switch, FRONT LED DISABLE switch, POWER switch			LEVEL control, POLARITY switch, FRONT LED DISABLE switch, POWER switch
Indicators		PEAK (red), LIMIT (red), PROTECTION (red), POWER (green), Front (white), HPF (orange), D-CONTOUR (orange)			PEAK (red), LIMIT (red), PROTECTION (red), POWER (green), Front (white)
HPF Frequency		120Hz(-6dB) 24dB/oct			-
Boost Type		D-CONTOUR (Dynamic CONTOUR)			-
Protection	Load	POWER switch on/off: Mute			
		DC-fault: power supply shuts down automatically (reset manually)			
		Integral Power Protection: Limit the output (return automatically)			
		Clip limiting			
	Amplifier	Thermal: Limit the output or Mute (return automatically)			Thermal: Mute (return automatically)
		Output through current: Amplifier shuts down automatically (reset manually)			
Power supply	Thermal: Amplifier shuts down automatically (reset manually)				
	Over voltage: Power supply shuts down automatically (reset manually)				
Connectors	Input	XLR-3-31 x1 (Balanced) TRS Phone Jack x1 (Balanced)			XLR-3-31 x2 (Balanced)
	Output	XLR-3-32 x1 (Balanced) Parallel connection with INPUT			XLR-3-32 x2 (Balanced) Parallel connection with INPUT
	Power	AC inlet x1			
Power Consumption	1/8 Power	100W		140W	100W

English

Deutsch

Français

Español

Italiano

Русский

中文

日本語

References

Transducer Section		DSR112	DSR115	DSR215	DSR118W
<b>Low-Frequency</b>		12" cone	15" cone	2 x 15" cone	18" cone
Magnet	Materials	Neodymium Magnet	Neodymium Magnet	Ferrite Magnet	Ferrite Magnet
Voice Coil	Diameter	3"	3"	2.5"	3"
<b>High-Frequency</b>		2" Titanium diaphragm compression driver			-
Magnet	Materials	Neodymium Magnet			-
<b>Enclosure</b>					
Material		LINE-X <sup>®</sup> coated wood			
Dimensions (W x H x D)		370 x 638 x 368 mm (14-9/16" x 25-1/8" x 14-1/2")	442 x 755 x 423 mm (17-3/8" x 29-3/4" x 16-5/8")	467 x 1158 x 520 mm (18-3/8" x 45-9/16" x 20-1/2")	520 x 638 x 584 mm (20-1/2" x 25-1/8" x 23")
Weight		21.2 kg (46 lbs)	28.0 kg (61 lbs)	49.8 kg (109 lbs)	42.0 kg (92 lbs)
Externals Finish, Color		LINE-X <sup>®</sup> , Black			
Grille		16 gauge matte black powder coated perforated steel grille			
Metal Handle		1pc (Top Board)	2pcs (Side Board)		
Pole Socket	Diameter	35mm (Bottom Board)		-	35mm (Top Board)
Flying Hardware		3 x M10 (Top L/R 1pc each, Bottom rear 1pc)		-	-

Input Characteristics

MIC/LINE switch: LINE		DSR112	DSR115	DSR215	DSR118W
Input Sensitivity	LEVEL position: maximum	0dBu			
	LEVEL position: center (12 o'clock)	+7dBu			-
Maximum Input Level		+24dBu			
Input Impedance		12kΩ			10kΩ
MIC/LINE switch: MIC					
Input Sensitivity	LEVEL position: maximum	-25dBu			-
	LEVEL position: center (12 o'clock)	-11dBu			-
Maximum Input Level		-11dBu			
Input Impedance		8kΩ			-

0dBu is referenced to 0.775Vrms.

\*1. THD+N=10% at minimum impedance

D-CONTOUR Frequency Response Chart

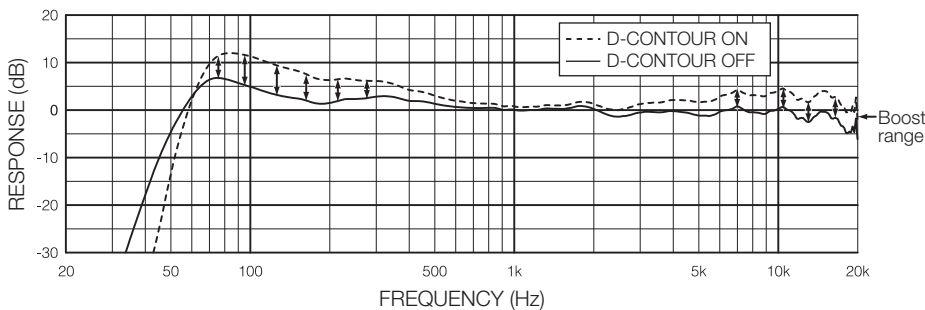



## Dimensions

### DSR112

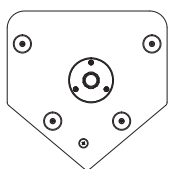
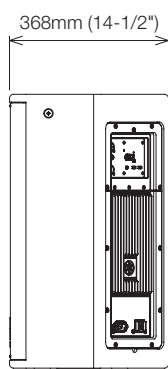
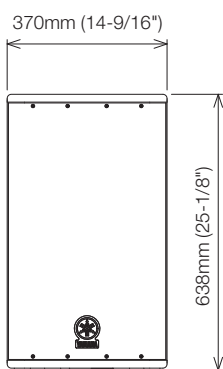
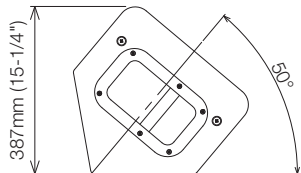
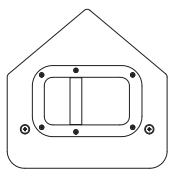

### DSR115

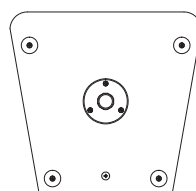
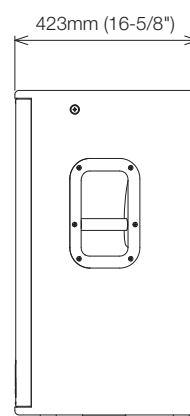
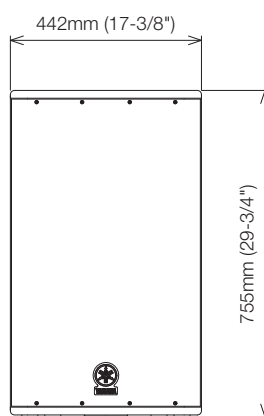
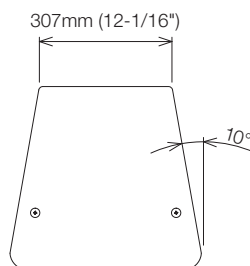

English

Deutsch

Français

Español

Italiano

Русский

中文

日本語

- English
- Deutsch
- Français
- Español
- Italiano
- Русский
- 中文
- 日本語

### DSR215

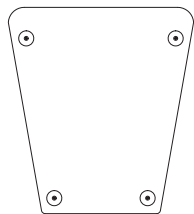
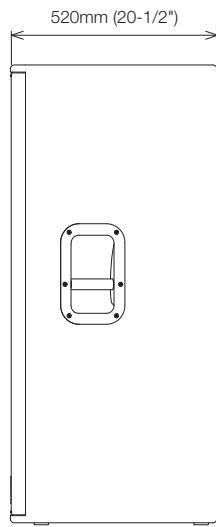
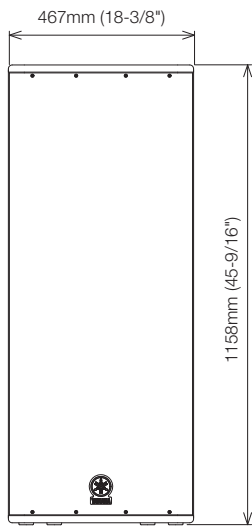
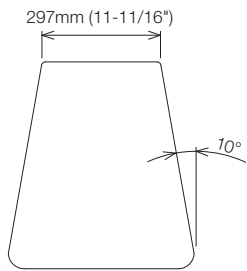

### DSR118W

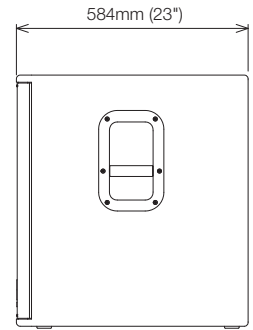
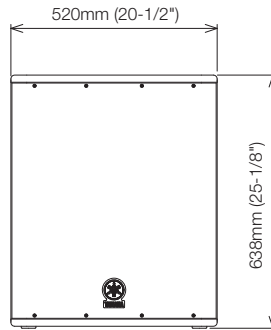
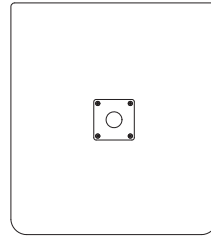

# Block Diagram

DSR112/DSR115/DSR215

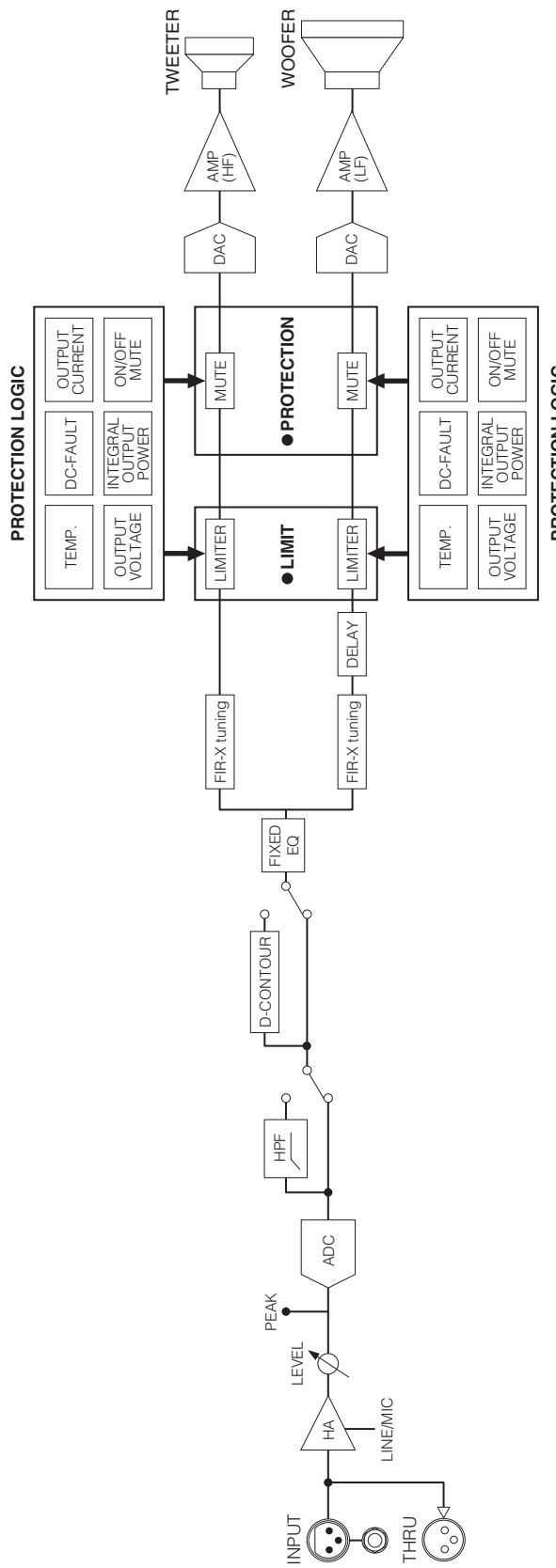

DSR118W

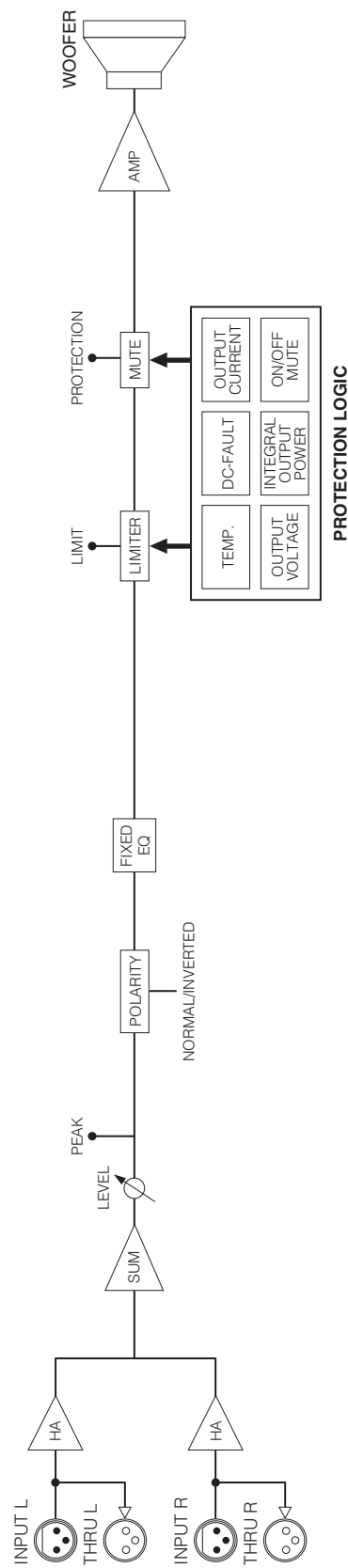

日本語 | 中文 | Русский | Italiano | Español | Français | Deutsch | English

### Information for Users on Collection and Disposal of Old Equipment



This symbol on the products, packaging, and/or accompanying documents means that used electrical and electronic products should not be mixed with general household waste.

For proper treatment, recovery and recycling of old products, please take them to applicable collection points, in accordance with your national legislation and the Directives 2002/96/EC.

By disposing of these products correctly, you will help to save valuable resources and prevent any potential negative effects on human health and the environment which could otherwise arise from inappropriate waste handling.

For more information about collection and recycling of old products, please contact your local municipality, your waste disposal service or the point of sale where you purchased the items.

#### [For business users in the European Union]

If you wish to discard electrical and electronic equipment, please contact your dealer or supplier for further information.

#### [Information on Disposal in other Countries outside the European Union]

This symbol is only valid in the European Union. If you wish to discard these items, please contact your local authorities or dealer and ask for the correct method of disposal.

### Verbraucherinformation zur Sammlung und Entsorgung alter Elektrogeräte



Befindet sich dieses Symbol auf den Produkten, der Verpackung und/oder beiliegenden Unterlagen, so sollten benutzte elektrische Geräte nicht mit dem normalen Haushaltsabfall entsorgt werden.

In Übereinstimmung mit Ihren nationalen Bestimmungen und den Richtlinien 2002/96/EC, bringen Sie alte Geräte bitte zur fachgerechten Entsorgung, Wiederaufbereitung und Wiederverwendung zu den entsprechenden Sammelstellen.

Durch die fachgerechte Entsorgung der Elektrogeräte helfen Sie, wertvolle Ressourcen zu schützen und verhindern mögliche negative Auswirkungen auf die menschliche Gesundheit und die Umwelt, die andernfalls durch unsachgerechte Müllentsorgung auftreten könnten.

Für weitere Informationen zum Sammeln und Wiederaufbereiten alter Elektrogeräte, kontaktieren Sie bitte Ihre örtliche Stadt- oder Gemeindeverwaltung, Ihren Abfallentsorgungsdienst oder die Verkaufsstelle der Artikel.

#### [Information für geschäftliche Anwender in der Europäischen Union]

Wenn Sie Elektrogeräte ausrangieren möchten, kontaktieren Sie bitte Ihren Händler oder Zulieferer für weitere Informationen.

#### [Entsorgungsinformation für Länder außerhalb der Europäischen Union]

Dieses Symbol gilt nur innerhalb der Europäischen Union. Wenn Sie solche Artikel ausrangieren möchten, kontaktieren Sie bitte Ihre örtlichen Behörden oder Ihren Händler und fragen Sie nach der sachgerechten Entsorgungsmethode.

### Information concernant la Collecte et le Traitement des déchets d'équipements électriques et électroniques.



Le symbole sur les produits, l'emballage et/ou les documents joints signifie que les produits électriques ou électroniques usagés ne doivent pas être mélangés avec les déchets domestiques habituels.

Pour un traitement, une récupération et un recyclage appropriés des déchets d'équipements électriques et électroniques, veuillez les déposer aux points de collecte prévus à cet effet, conformément à la réglementation nationale et aux Directives 2002/96/EC.

En vous débarrassant correctement des déchets d'équipements électriques et électroniques, vous contribuerez à la sauvegarde de précieuses ressources et à la prévention de potentiels effets négatifs sur la santé humaine qui pourraient advenir lors d'un traitement inapproprié des déchets.

Pour plus d'informations en propos de la collecte et du recyclage des déchets d'équipements électriques et électroniques, veuillez contacter votre municipalité, votre service de traitement des déchets ou le point de vente où vous avez acheté les produits.

#### [Pour les professionnels dans l'Union Européenne]

Si vous souhaitez vous débarrasser des déchets d'équipements électriques et électroniques veuillez contacter votre vendeur ou fournisseur pour plus d'informations.

#### [Information sur le traitement dans d'autres pays en dehors de l'Union Européenne]

Ce symbole est seulement valable dans l'Union Européenne. Si vous souhaitez vous débarrasser de déchets d'équipements électriques et électroniques, veuillez contacter les autorités locales ou votre fournisseur et demander la méthode de traitement appropriée.

### Información para Usuarios sobre Recolección y Disposición de Equipamiento Viejo



Este símbolo en los productos, embalaje, y/o documentación que se acompañe significa que los productos electrónicos y eléctricos usados no deben ser mezclados con desechos hogareños corrientes.

Para el tratamiento, recuperación y reciclado apropiado de los productos viejos, por favor llévelos a puntos de recolección aplicables, de acuerdo a su legislación nacional y las directivas 2002/96/EC.

Al disponer de estos productos correctamente, ayudará a ahorrar recursos valiosos y a prevenir cualquier potencial efecto negativo sobre la salud humana y el medio ambiente, el cual podría surgir de un inapropiado manejo de los desechos.

Para mayor información sobre recolección y reciclado de productos viejos, por favor contacte a su municipio local, su servicio de gestión de residuos o el punto de venta en el cual usted adquirió los artículos.

#### [Para usuarios de negocios en la Unión Europea]

Si usted desea deshacerse de equipamiento eléctrico y electrónico, por favor contacte a su vendedor o proveedor para mayor información.

#### [Información sobre la Disposición en otros países fuera de la Unión Europea]

Este símbolo sólo es válido en la Unión Europea. Si desea deshacerse de estos artículos, por favor contacte a sus autoridades locales y pregunte por el método correcto de disposición.

### Informazioni per gli utenti sulla raccolta e lo smaltimento di vecchia attrezzatura



Questo simbolo sui prodotti, sull'imballaggio, e/o sui documenti che li accompagnano significa che i prodotti elettriche e elettroniche non dovrebbero essere mischiati con i rifiuti domestici generici.

Per il trattamento, recupero e riciclaggio appropriati di vecchi prodotti, li porti, prego, ai punti di raccolta appropriati, in accordo con la Sua legislazione nazionale e le direttive 2002/96/CE.

Smaltendo correttamente questi prodotti, Lei aiuterà a salvare risorse preziose e a prevenire alcuni potenziali effetti negativi sulla salute umana e l'ambiente, che altrimenti potrebbero sorgere dal trattamento improprio dei rifiuti.

Per ulteriori informazioni sulla raccolta e il riciclaggio di vecchi prodotti, prego contatti la Sua amministrazione comunale locale, il Suo servizio di smaltimento dei rifiuti o il punto vendita dove Lei ha acquistato gli articoli.

#### [Per utenti imprenditori dell'Unione europea]

Se Lei desidera disfarsi di attrezzatura elettrica ed elettronica, prego contatti il Suo rivenditore o fornitore per ulteriori informazioni.

#### [Informazioni sullo smaltimento negli altri Paesi al di fuori dell'Unione europea]

Questo simbolo è valido solamente nell'Unione europea. Se Lei desidera disfarsi di questi articoli, prego contatti le Sue autorità locali o il rivenditore e richieda la corretta modalità di smaltimento.

# Important Notice: Guarantee Information for customers in European Economic Area (EEA) and Switzerland

<b>Important Notice: Guarantee Information for customers in EEA* and Switzerland</b> For detailed guarantee information about this Yamaha product, and Pan-EEA* and Switzerland warranty service, please either visit the website address below (Printable file is available at our website) or contact the Yamaha representative office for your country. * EEA: European Economic Area	<b>English</b>
<b>Wichtiger Hinweis: Garantie-Information für Kunden in der EWR* und der Schweiz</b> Für nähere Garantie-Information über dieses Produkt von Yamaha, sowie über den Pan-EWR*- und Schweizer Garantieservice, besuchen Sie bitte entweder die folgend angegebene Internetadresse (eine druckfähige Version befindet sich auch auf unserer Webseite), oder wenden Sie sich an den für Ihr Land zuständigen Yamaha-Vertrieb. *EWR: Europäischer Wirtschaftsraum	<b>Deutsch</b>
<b>Remarque importante: informations de garantie pour les clients de l'EEE et la Suisse</b> Pour des informations plus détaillées sur la garantie de ce produit Yamaha et sur le service de garantie applicable dans l'ensemble de l'EEE ainsi qu'en Suisse, consultez notre site Web à l'adresse ci-dessous (le fichier imprimable est disponible sur notre site Web) ou contactez directement Yamaha dans votre pays de résidence. * EEE : Espace Economique Européen	<b>Français</b>
<b>Belangrijke mededeling: Garantie-informatie voor klanten in de EER* en Zwitserland</b> Voor gedetailleerde garantie-informatie over dit Yamaha-product en de garantieservice in heel de EER* en Zwitserland, gaat u naar de onderstaande website (u vindt een afdrukbaar bestand op onze website) of neemt u contact op met de vertegenwoordiging van Yamaha in uw land. * EER: Europese Economische Ruimte	<b>Nederlands</b>
<b>Aviso importante: información sobre la garantía para los clientes del EEE* y Suiza</b> Para una información detallada sobre este producto Yamaha y sobre el soporte de garantía en la zona EEE* y Suiza, visite la dirección web que se incluye más abajo (la versión del archivo para imprimir esta disponible en nuestro sitio web) o póngase en contacto con el representante de Yamaha en su país. * EEE: Espacio Económico Europeo	<b>Español</b>
<b>Avviso importante: informazioni sulla garanzia per i clienti residenti nell'EEA* e in Svizzera</b> Per informazioni dettagliate sulla garanzia relativa a questo prodotto Yamaha e l'assistenza in garanzia nei paesi EEA* e in Svizzera, potete consultare il sito Web all'indirizzo riportato di seguito (è disponibile il file in formato stampabile) oppure contattare l'ufficio di rappresentanza locale della Yamaha. * EEA: Area Economica Europea	<b>Italiano</b>
<b>Aviso importante: informações sobre as garantias para clientes da AEE* e da Suíça</b> Para obter uma informação pormenorizada sobre este produto da Yamaha e sobre o serviço de garantia na AEE* e na Suíça, visite o site a seguir (o arquivo para impressão está disponível no nosso site) ou entre em contato com o escritório de representação da Yamaha no seu país. * AEE: Área Económica Européia	<b>Português</b>
<b>Σημαντική σημείωση: Πληροφορίες εγγύησης για τους πελάτες στον ΕΟΧ* και Ελβετία</b> Για λεπτομερείς πληροφορίες εγγύησης σχετικά με το παρόν προϊόν της Yamaha και την κάλυψη εγγύησης σε όλες τις χώρες του ΕΟΧ και την Ελβετία, επισκεφτείτε την παρακάτω ιστοσελίδα (Εκτυπώσιμη μορφή είναι διαθέσιμη στην ιστοσελίδα μας) ή απευθυνθείτε στην αντιπροσωπεία της Yamaha στη χώρα σας. * ΕΟΧ: Ευρωπαϊκός Οικονομικός Χώρος	<b>Ελληνικά</b>
<b>Viktigt: Garantiinformation för kunder i EES-området* och Schweiz</b> För detaljerad information om denna Yamahaprodukt samt garantiservice i hela EES-området* och Schweiz kan du antingen besöka nedanstående webbadress (en utskriftsvänlig fil finns på webbplatsen) eller kontakta Yamahas officiella representant i ditt land. * EES: Europeiska Ekonomiska Samarbetsområdet	<b>Svenska</b>
<b>Viktig merknad: Garantiinformasjon for kunder i EØS* og Sveits</b> Detaljert garantiinformasjon om dette Yamaha-produktet og garantiservice for hele EØS-området* og Sveits kan fås enten ved å besøke nettstedene nedenfor (utskriftsversjon finnes på våre nettsider) eller kontakte Yamahas kontoret i landet der du bor. *EØS: Det europeiske økonomiske samarbeidsområdet	<b>Norsk</b>
<b>Vigtig oplysning: Garantioplysninger til kunder i EØ* og Schweiz</b> De kan finde detaljerede garantioplysninger om dette Yamaha-produkt og den fælles garantiserviceordning for EØ* (og Schweiz) ved at besøge det websted, der er angivet nedenfor (der findes en fil, som kan udskrives, på vores websted), eller ved at kontakte Yamahas nationale repræsentationskontor i det land, hvor De bor. * EØ: Det Europæiske Økonomiske Område	<b>Dansk</b>
<b>Tärkeä ilmoitus: Takuutiedot Euroopan talousalueen (ETA)* ja Sveitsin asiakkaille</b> Tämän Yamaha-tuotteen sekä ETA-alueen ja Sveitsin takuuta koskevat yksityiskohtaiset tiedot saatte alla olevasta nettiosoitteesta. (Tulostettava tiedosto saatavissa sivustollamme.) Voitte myös ottaa yhteyttä paikalliseen Yamaha-edustajaan. *ETA: Euroopan talousalue	<b>Suomi</b>
<b>Ważne: Warunki gwarancyjne obowiązujące w EOG* i Szwajcarii</b> Aby dowiedzieć się więcej na temat warunków gwarancyjnych tego produktu firmy Yamaha i serwisu gwarancyjnego w całym EOG* i Szwajcarii, należy odwiedzić wskazaną poniżej stronę internetową (Plik gotowy do wydruku znajduje się na naszej stronie internetowej) lub skontaktować się z przedstawicielstwem firmy Yamaha w swoim kraju. * EOG — Europejski Obszar Gospodarczy	<b>Polski</b>
<b>Důležité oznámení: Záruční informace pro zákazníky v EHS* a ve Švýcarsku</b> Podrobné záruční informace o tomto produktu Yamaha a záručním servisu v celém EHS* a ve Švýcarsku naleznete na níže uvedené webové adrese (soubor k tisku je dostupný na našich webových stránkách) nebo se můžete obrátit na zastoupení firmy Yamaha ve své zemi. * EHS: Evropský hospodářský prostor	<b>Česky</b>
<b>Fontos figyelmeztetés: Garancia-információk az EGT* területén és Svájcban élő vásárlók számára</b> A jelen Yamaha termékre vonatkozó részletes garancia-információk, valamint az EGT*-re és Svájcra kiterjedő garanciális szolgáltatás tekintetében keresse fel webhelyünket az alábbi címen (a webhelyen nyomtatható fájl is található), vagy pedig lépjen kapcsolatba az országában működő Yamaha képviselői irodával. * EGT: Európai Gazdasági Térség	<b>Magyar</b>
<b>Oluline märkus: Garantiiteave Euroopa Majanduspiirkonna (EMP)* ja Šveitsi klientidele</b> Täpsemate teabe saamiseks selle Yamaha toote garantii ning kogu Euroopa Majanduspiirkonna ja Šveitsi garantiiteeninduse kohta, külastage palun veebisaiti alljärgneval aadressil (meie saidil on saadaval printitav fail) või pöörduge Teie regiooni Yamaha esinduse poole. * EMP: Euroopa Majanduspiirkond	<b>Eesti keel</b>
<b>Svarīgs paziņojums: garantijas informācija klientiem EEZ* un Šveicē</b> Lai saņemtu detalizētu garantijas informāciju par šo Yamaha produktu, kā arī garantijas apkalpošanu EEZ* un Šveicē, lūdzu, apmeklējiet zemāk norādīto tīmekļa vietnes adresi (tīmekļa vietnē ir pieejams drukājams fails) vai sazinieties ar jūsu valsti apkalpojošo Yamaha pārstāvniecību. * EEZ: Eiropas Ekonomikas zona	<b>Latviešu</b>
<b>Dėmesio: informacija dėl garantijos pirkėjams EEE* ir Šveicarijoje</b> Jei reikia išsamios informacijos apie šį „Yamaha“ produktą ir jo techninę priežiūrą visoje EEE* ir Šveicarijoje, apsilankykite mūsų svetainėje toliau nurodytu adresu (svetainėje yra spausdintinas failas) arba kreipkitės į „Yamaha“ atstovybę savo šaliai. *EEE – Europos ekonominė erdvė	<b>Lietuvių kalba</b>
<b>Dôležité upozornenie: Informácie o záruke pre zákazníkov v EHP* a Švajčiarsku</b> Podrobné informácie o záruke týkajúce sa tohto produktu od spoločnosti Yamaha a garančnom servise v EHP* a Švajčiarsku nájdete na webovej stránke uvedenej nižšie (na našej webovej stránke je k dispozícii súbor na tlač) alebo sa obráťte na zástupcu spoločnosti Yamaha vo svojej krajine. * EHP: Európsky hospodársky priestor	<b>Slovenčina</b>
<b>Pomembno obvestilo: Informacije o garanciji za kupce v EGP* in Švici</b> Za podrobnejše informacije o tem Yamahinem izdelku ter garancijskem servisu v celotnem EGP in Švici, obiščite spletno mesto, ki je navedeno spodaj (natisljiva datoteka je na voljo na našem spletnem mestu), ali se obrnite na Yamahinega predstavnika v svoji državi. * EGP: Evropski gospodarski prostor	<b>Slovenščina</b>
<b>Важно съобщение: Информация за гаранцията за клиенти в ЕИП* и Швейцария</b> За подробна информация за гаранцията за този продукт на Yamaha и гаранционното обслужване в паневропейската зона на ЕИП* и Швейцария или посетете посочения по-долу уеб сайт (на нашия уеб сайт има файл за печат), или се свържете с представителния офис на Yamaha във вашата страна. * ЕИП: Европейско икономическо пространство	<b>Български език</b>
<b>Notificare importantă: Informații despre garanție pentru clienții din SEE* și Elveția</b> Pentru informații detaliate privind acest produs Yamaha și serviciul de garanție Pan-SEE* și Elveția, vizitați site-ul la adresa de mai jos (fișierul imprimabil este disponibil pe site-ul nostru) sau contactați biroul reprezentanței Yamaha din țara dumneavoastră. * SEE: Spațiul Economic European	<b>Limba română</b>

<http://europe.yamaha.com/warranty/>

## 产品中有害物质的名称及含量

部件名称	有害物质					
	铅 (Pb)	汞 (Hg)	镉 (Cd)	六价铬 (Cr(VI))	多溴联苯 (PBB)	多溴二苯醚 (PBDE)
外壳, 框架	×	○	○	○	○	○
印刷线路板	×	○	○	○	○	○
电缆线	×	○	○	○	○	○

本表格依据 SJ/T 11364 的规定编制。

○：表示该有害物质在该部件所有均质材料中的含量均在 GB/T 26572 规定的限量要求以下。

×：表示该有害物质至少在该部件的某一均质材料中的含量超出 GB/T 26572 规定的限量要求。

(此产品符合 EU 的 RoHS 指令。)

(この製品は EU の RoHS 指令には適合しています。)

(This product conforms to the RoHS regulations in the EU.)

(Dieses Produkt entspricht der RoHS-Richtlinie der EU.)

(Ce produit est conforme aux réglementations RoHS de l'UE.)

(Este producto cumple con los requisitos de la directiva RoHS en la UE.)



此标识适用于在中华人民共和国销售的电子信息产品。标识中间的数字为环保使用期限的年数。

### 保护环境

如果需要废弃设备时，请与本地相关机构联系，获取正确的废弃方法。请勿将设备随意丢弃或作为生活垃圾处理。



For details of products, please contact your nearest Yamaha representative or the authorized distributor listed below.

Pour plus de détails sur les produits, veuillez-vous adresser à Yamaha ou au distributeur le plus proche de vous figurant dans la liste suivante.

Die Einzelheiten zu Produkten sind bei Ihrer unten aufgeführten Niederlassung und bei Yamaha Vertragshändlern in den jeweiligen Bestimmungsländern erhältlich.

Para detalles sobre productos, contacte su tienda Yamaha más cercana o el distribuidor autorizado que se lista debajo.

## NORTH AMERICA

### CANADA

**Yamaha Canada Music Ltd.**  
135 Milner Avenue, Toronto, Ontario,  
M1S 3R1, Canada  
Tel: 416-298-1311

### U.S.A.

**Yamaha Corporation of America**  
6600 Orangethorpe Avenue, Buena Park, CA 90620,  
U.S.A.  
Tel: 714-522-9011

## CENTRAL & SOUTH AMERICA

### MEXICO

**Yamaha de México, S.A. de C.V.**  
Av. Insurgentes Sur 1647 Piso 9, Col. San José  
Insurgentes, Delegación Benito Juárez, México,  
D.F., C.P. 03900  
Tel: 55-5804-0600

### BRAZIL

**Yamaha Musical do Brasil Ltda.**  
Rua Fidêncio Ramos, 302 - Cj 52 e 54 - Torre B - Vila  
Olimpia - CEP 04551-010 - São Paulo/SP, BRAZIL  
Tel: 011-3704-1377

### ARGENTINA

**Yamaha Music Latin America, S.A.,  
Sucursal Argentina**  
Olga Cossetini 1553, Piso 4 Norte,  
Madero Este-C1107CEK  
Buenos Aires, Argentina  
Tel: 011-4119-7000

### VENEZUELA

**Yamaha Music Latin America, S.A.,  
Sucursal Venezuela**  
C.C. Manzanares Plaza P4  
Ofic. 0401 - Manzanares-Baruta  
Caracas Venezuela  
Tel: 58-212-943-1877

### PANAMA AND OTHER LATIN AMERICAN COUNTRIES/ CARIBBEAN COUNTRIES

**Yamaha Music Latin America, S.A.**  
Torre Banco General, Piso No.7, Marbella,  
Calle 47 y Aquilino de la Guardia,  
Ciudad de Panamá, República de Panamá  
Tel: +507-269-5311

## EUROPE

### THE UNITED KINGDOM/IRELAND

**Yamaha Music Europe GmbH (UK)**  
Sherbourne Drive, Tilbrook, Milton Keynes,  
MK7 8BL, U.K.  
Tel: 01908-366700

### GERMANY

**Yamaha Music Europe GmbH**  
Siemensstraße 22-34, 25462 Rellingen, Germany  
Tel: 04101-3030

### SWITZERLAND/LIECHTENSTEIN

**Yamaha Music Europe GmbH  
Branch Switzerland in Zürich**  
Seefeldstrasse 94, 8008 Zürich, Switzerland  
Tel: 044-387-8080

### AUSTRIA/BULGARIA

**Yamaha Music Europe GmbH Branch Austria**  
Schleiergasse 20, A-1100 Wien, Austria  
Tel: 01-60203900

### CZECH REPUBLIC/HUNGARY/ ROMANIA/SLOVAKIA/SLOVENIA

**Yamaha Music Europe GmbH  
Branch Austria (Central Eastern Europe Office)**  
Schleiergasse 20, A-1100 Wien, Austria  
Tel: 01-60203900

### POLAND/LITHUANIA/LATVIA/ESTONIA

**Yamaha Music Europe GmbH  
Branch Poland Office**  
ul. Wrotkowa 14 02-553 Warsaw, Poland  
Tel: +48 22 88 00 888

### MALTA

**Olimpus Music Ltd.**  
The Emporium, Level 3, St. Louis Street Msida  
MSD06  
Tel: 02133-2144

### NETHERLANDS/BELGIUM/ LUXEMBOURG

**Yamaha Music Europe Branch Benelux**  
Clarissenhof 5-b, 4133 AB Vianen, Netherlands  
Tel: 0347-358 040

### FRANCE

**Yamaha Music Europe**  
7 rue Ambroise Croizat, Zone d'activites Pariest,  
77183 Croissy-Beaubourg, France  
Tel: 01-64-61-4000

### ITALY

**Yamaha Music Europe GmbH, Branch Italy**  
Viale Italia 88, 20020 Lainate (Milano), Italy  
Tel: 02-935-771

### SPAIN/PORTUGAL

**Yamaha Music Europe GmbH Ibérica, Sucursal  
en España**  
Ctra. de la Coruna km. 17,200, 28231  
Las Rozas (Madrid), Spain  
Tel: +34-91-639-88-88

### GREECE

**Philippos Nakas S.A. The Music House**  
147 Skiathou Street, 112-55 Athens, Greece  
Tel: 01-228 2160

### SWEDEN/FINLAND/ICELAND

**Yamaha Music Europe GmbH filial  
Scandinavia**  
JA Wettergrensgata 1, Västra Frölunda, Sweden  
Tel: +46 31 89 34 00

### DENMARK

**Yamaha Music Europe GmbH, Tyskland - filial  
Denmark**  
Generatorvej 8B, DK-2730 Herlev, Denmark  
Tel: 44 92 49 00

### NORWAY

**Yamaha Music Europe GmbH Germany -  
Norwegian Branch**  
Grini Næringspark 1, N-1361 Østerås, Norway  
Tel: 67 16 78 00

### RUSSIA

**Yamaha Music (Russia) LLC.**  
Room 37, bld. 7, Kievskaya street, Moscow,  
121059, Russia  
Tel: 495 626 5005

### OTHER EUROPEAN COUNTRIES

**Yamaha Music Europe GmbH**  
Siemensstraße 22-34, 25462 Rellingen, Germany  
Tel: +49-4101-3030

## AFRICA

**Yamaha Music Gulf FZE**  
Office JAFZA 16-512, P.O.Box 17328,  
Jebel Ali - Dubai, UAE  
Tel: +971-4-881-5868

## MIDDLE EAST

### TURKEY

**Yamaha Music Europe GmbH**  
Merkezi Almanya Türkiye Istanbul Şubesi  
Maslak Meydan Sokak No:5 Spring Giz Plaza  
Bağımsız Böl. No:3, 34398 Şişli İstanbul  
Tel: +90-212-999-8010

### CYPRUS

**Yamaha Music Europe GmbH**  
Siemensstraße 22-34, 25462 Rellingen, Germany  
Tel: 04101-3030

### OTHER COUNTRIES

**Yamaha Music Gulf FZE**  
Office JAFZA 16-512, P.O.Box 17328,  
Jebel Ali - Dubai, U.A.E  
Tel: +971-4-881-5868

## ASIA

### THE PEOPLE'S REPUBLIC OF CHINA

**Yamaha Music & Electronics (China) Co.,Ltd.**  
2F, Yunhedasha, 1818 Xinzha-lu, Jingan-qu,  
Shanghai, China  
Tel: 400-051-7700

### INDIA

**Yamaha Music India Pvt. Ltd.**  
Spazedge building, Ground Floor, Tower A, Sector  
47, Gurgaon- Sohna Road, Gurgaon, Haryana, India  
Tel: 0124-485-3300

### INDONESIA

**PT. Yamaha Musik Indonesia (Distributor)**  
Yamaha Music Center Bldg. Jalan Jend. Gatot  
Subroto Kav. 4, Jakarta 12930, Indonesia  
Tel: 021-520-2577

### KOREA

**Yamaha Music Korea Ltd.**  
8F, 9F, Dongsung Bldg. 158-9 Samsung-Dong,  
Kangnam-Gu, Seoul, Korea  
Tel: 02-3467-3300

### MALAYSIA

**Yamaha Music (Malaysia) Sdn., Bhd.**  
No.8, Jalan Perbandaran, Kelana Jaya, 47301  
Petaling Jaya, Selangor, Malaysia  
Tel: 03-78030900

### SINGAPORE

**Yamaha Music (Asia) Private Limited**  
Block 202 Hougang Street 21, #02-00,  
Singapore 530202, Singapore  
Tel: 65-6747-4374

### TAIWAN

**Yamaha Music & Electronics Taiwan Co.,Ltd.**  
2F., No.1, Yuandong Rd. Banqiao Dist.  
New Taipei City 22063 Taiwan  
Tel: 02-7741-8888

### THAILAND

**Siam Music Yamaha Co., Ltd.**  
3, 4, 15 and 16th floor, Siam Motors Building,  
891/1 Rama 1 Road, Wangmai,  
Pathumwan, Bangkok 10330, Thailand  
Tel: 02-215-2622

### VIETNAM

**Yamaha Music Vietnam Company Limited**  
15th Floor, Nam A Bank Tower, 201-203 Cach  
Mang Thang Tam St., Ward 4, Dist.3,  
Ho Chi Minh City, Vietnam  
Tel: +84-8-3818-1122

### OTHER ASIAN COUNTRIES

**Yamaha Corporation  
Sales & Marketing Division**  
Nakazawa-cho 10-1, Naka-ku, Hamamatsu,  
Japan 430-8650  
Tel: +81-53-460-2312

## OCEANIA

### AUSTRALIA

**Yamaha Music Australia Pty. Ltd.**  
Level 1, 99 Queensbridge Street, Southbank,  
Victoria 3006, Australia  
Tel: 3-9693-5111

### COUNTRIES AND TRUST

### TERRITORIES IN PACIFIC OCEAN

**Yamaha Corporation  
Sales & Marketing Division**  
Nakazawa-cho 10-1, Naka-ku, Hamamatsu,  
Japan 430-8650  
Tel: +81-53-460-2312



雅马哈乐器音响（中国）投资有限公司  
上海市静安区新闻路1818号云和大厦2楼  
客户服务热线：4000517700  
公司网址：<http://www.yamaha.com.cn>

制造商：雅马哈株式会社  
制造商地址：日本静冈县滨松市中区中泽町10-1  
进口商：雅马哈乐器音响（中国）投资有限公司  
进口商地址：上海市静安区新闻路1818号云和大厦2楼  
原产地：印度尼西亚

Yamaha Pro Audio global website  
<http://www.yamahaproaudio.com/>  
Yamaha Manual Library  
<http://www.yamaha.co.jp/manual/>

Manual Development Department  
© 2010 Yamaha Corporation

Published 01/2015 改版 MWZC-B0  
Printed in Indonesia

ZM27910