



# Mode d'emploi

Casque sans fil

# TW-E3B

FR

# Table des matières

<b>Introduction</b>	<b>4</b>
<b>Précautions relatives à la manipulation du produit</b> .....	<b>5</b>
<b>Avantages offerts par ce produit</b> .....	<b>6</b>
<b>Accessoires et noms des éléments</b> .....	<b>7</b>
<b>Charge et mise sous tension</b>	<b>9</b>
<b>Charge des casques</b> .....	<b>9</b>
<b>Charge du boîtier chargeur</b> .....	<b>10</b>
<b>Mise sous tension</b> .....	<b>12</b>
<b>Mise hors tension</b> .....	<b>13</b>
<b>Charge résiduelle de la batterie</b> .....	<b>14</b>
<b>Connectivité Bluetooth®</b>	<b>15</b>
<b>Appairage initial du produit</b> .....	<b>15</b>
<b>Appairage avec un dispositif différent</b> .....	<b>18</b>
<b>Connexion à un dispositif déjà appairé</b> .....	<b>21</b>
<b>Positionnement correct du produit</b>	<b>22</b>
<b>Mise en place des casques</b> .....	<b>22</b>
<b>Remplacement des embouts</b> .....	<b>23</b>
<b>Utilisation (lecture de musique et appels)</b>	<b>24</b>
<b>Lecture de musique avec ce produit</b> .....	<b>24</b>
<b>Conversations téléphoniques</b> .....	<b>25</b>
<b>Lancer l'assistant vocal</b> .....	<b>26</b>
<b>Application dédiée</b>	<b>27</b>
<b>Utilisation de l'application « Headphones Controller »</b> .....	<b>27</b>
<b>Réglages de l'application</b> .....	<b>28</b>

## **Dépannage** **30**

---

<b>Lisez d'abord ceci</b> .....	<b>30</b>
<b>Connexion impossible</b> .....	<b>31</b>
<b>Impossible de mettre le produit sous tension</b> .....	<b>32</b>
<b>Impossible de charger le produit</b> .....	<b>33</b>
<b>Le produit ne fonctionne pas et ne produit pas de son</b> .....	<b>34</b>
<b>Aucun son n'est audible</b> .....	<b>35</b>
<b>Le son est audible dans un seul casque</b> .....	<b>36</b>
<b>Le son est de mauvaise qualité ou semble anormal</b> .....	<b>37</b>
<b>Le son est saturé, instable ou comporte du bruit.</b> .....	<b>38</b>
<b>Utilisation d'un seul casque</b> .....	<b>39</b>
<b>Redémarrage et initialisation du produit</b> .....	<b>40</b>
<b>Mise à jour du firmware</b> .....	<b>43</b>
<b>Liste des centres de SAV</b> .....	<b>44</b>

## **Appendice** **45**

---

<b>Liste des fonctions disponibles</b> .....	<b>45</b>
<b>Liste des messages audio et des indications du témoin</b> .....	<b>47</b>
<b>Caractéristiques techniques</b> .....	<b>49</b>
<b>Marques commerciales</b> .....	<b>50</b>

# Introduction

## À propos de ce document

Ce document destiné aux utilisateurs de ce produit décrit les connexions et l'utilisation du produit.

- Les consignes de sécurité et autres informations particulières de ce document sont indiquées comme suit.



### **AVERTISSEMENT**

Ce contenu indique « un risque de blessures graves ou de mort ».



### **ATTENTION**

Ce contenu indique « un risque de blessures ».

#### **• AVIS**

Indique des consignes à respecter impérativement pour éviter une défaillance, un endommagement ou un dysfonctionnement du produit et la perte de données, ainsi que pour protéger l'environnement.

#### **• NOTE**

Indique des notes relatives à l'utilisation, à des restrictions de fonctions, et d'autres informations potentiellement utiles.

- Toutes les illustrations et saisies d'écran incluses dans ce document sont destinées à clarifier le propos.
- Tous les noms de sociétés, de produits et autres appellations similaires repris dans ce document sont des marques déposées ou des marques commerciales de leurs détenteurs respectifs.
- La balise de texte [balise de recherche] est destinée aux recherches dans le texte. Ces balises permettent des renvois entre le « Guide de démarrage rapide » et le « Mode d'emploi ».

## Précautions relatives à la manipulation du produit

Lisez la « Brochure sur la sécurité » fournie avec ce produit et suivez les consignes de sécurité relatives aux points suivants.

### Performances d'étanchéité

Les performances d'étanchéité de ce produit sont décrites ci-dessous. En outre, les défaillances causées par la pénétration d'eau résultant d'une manipulation incorrecte ne sont pas couvertes par la garantie.

#### • Écouteurs

Les performances d'étanchéité du corps de ces écouteurs sont conformes à la norme IPX5. Les écouteurs offrent une protection contre les éclaboussures d'eau projetées directement depuis tout angle. (Les performances d'étanchéité de ce produit ne peuvent être maintenues indéfiniment et pourraient se dégrader au fil de l'utilisation quotidienne.)

#### • Boîtier chargeur

Le boîtier chargeur et le câble d'alimentation USB fournis ne sont pas étanches. Suivez les consignes de sécurité ci-dessous pour éviter les chocs électriques ou les défaillances du produit.

- N'exposez pas ce produit à des liquides tels que de la sueur, de l'eau de pluie ou de l'eau de mer.
- Essuyez soigneusement toute trace de sueur, d'eau de pluie, d'eau de mer ou d'autres liquides sur les casques avant de les remettre dans leur boîtier chargeur.

#### À propos de IPX

- IPX fait référence à la « protection contre la pénétration de liquide » d'un produit figurant dans la norme JIS C 0920 (norme harmonisée de IEC 60529), les « degrés de protection offerts par les boîtiers (code IP) ».
- Il s'agit de dispositions garantissant le fonctionnement correct d'un produit dans de l'eau douce ou de l'eau du robinet à température ambiante. Elles ne garantissent pas des performances égales si le produit se trouve dans de l'eau chaude, de l'eau de mer ou autre.

### À propos des performances de charge

Ce produit contient des batteries au lithium-ion dans les casques ainsi que dans le boîtier chargeur. Les batteries au lithium-ion sont des consommables. Pour prolonger la vie des batteries autant que possible, respectez les consignes suivantes.

- Si le produit reste inutilisé pendant une période prolongée, sa durée de charge pourrait s'allonger.
- Si ce produit reste inutilisé pendant une période prolongée, chargez-le environ tous les six mois pour éviter que sa batterie ne se décharge de façon excessive.
- Si l'autonomie de la batterie diminue, c'est peut-être que celle-ci doit être remplacée. Contactez un revendeur ou un centre de SAV Yamaha.

## Avantages offerts par ce produit

Ce produit est une paire d'écouteurs sans fil qui peuvent être connectés à des dispositifs Bluetooth tels qu'un lecteur de musique portable ou un smartphone.

### **Lecture haute définition du signal de dispositifs Bluetooth**

Ce produit prend en charge les codecs Qualcomm aptX™ et AAC.

### **Prend en charge la technologie Qualcomm TrueWireless™ Stereo Plus (TWS+)**

Ce produit prend en charge les dispositifs Bluetooth TrueWireless Stereo Plus, offrant ainsi une stabilité de connexion accrue.

### **Fonction LISTENING CARE**

La fonction LISTENING CARE de ce produit assure une riche qualité sonore même à bas volume. Centrée sur les caractéristiques de perception de l'oreille humaine, notamment la baisse de perception des sons graves et aigus à faible volume, ainsi que sur les différences de perception engendrées par les divers environnements acoustiques, cette fonction corrige l'équilibre de niveau et produit un son optimal, quel que soit le volume. Cette fonction produit un son naturel et de perception aisée, réduisant ainsi la charge auditive causée par des volumes d'écoute excessifs.

### **Prise en charge des fonctions de smartphone**

Vous pouvez utiliser ce produit pour les conversations téléphoniques et pour démarrer l'assistant vocal (quand le smartphone est connecté au produit).

### **Application dédiée pour smartphone : Headphones Controller**

Vous pouvez configurer d'autres paramètres plus détaillés avec l'application Headphones Controller.

### **Liens connexes**

- « Lancer l'assistant vocal » (p.26)
- « Utilisation de l'application « Headphones Controller » » (p.27)
- « Réglages de l'application » (p.28)

## Accessoires et noms des éléments

Vérifiez que l'emballage de ce produit contient tous les éléments ci-dessous.

### Casques intra-auriculaires

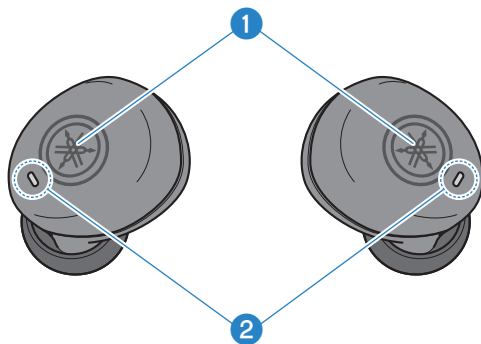

1 Touche de fonction

2 Témoin

### Boîtier chargeur

Avant

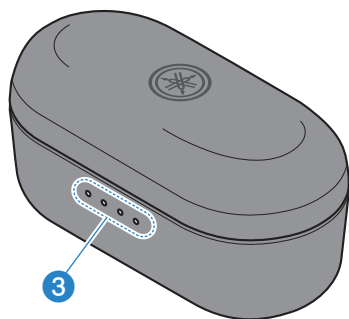

3 Témoins de charge

Arrière

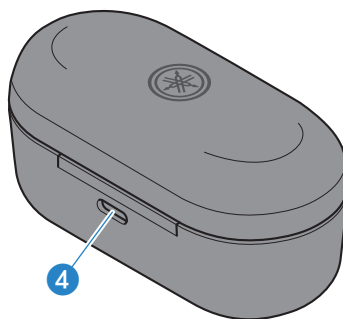

4 Connecteur de charge

### Câble d'alimentation USB (30 cm ; de type A vers C)

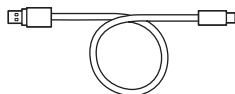

### **Embouts (XS, S, M, L; 1 paire de chaque taille)**

Note : Les embouts de taille M sont fixés aux écouteurs à la sortie d'usine.

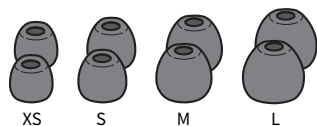

### **Guide de démarrage rapide**

#### **Brochure sur la sécurité**

#### **NOTE**

- Les écouteurs intègrent un microphone.
- Le boîtier chargeur contient une batterie destinée à la charge des écouteurs.



# Charge et mise sous tension

## Charge des casques

Chargez les écouteurs avant l'utilisation en les plaçant dans leur boîtier chargeur.



### ATTENTION

- Le boîtier chargeur n'est pas étanche. Essayez soigneusement toute trace de sueur, d'eau de pluie, d'eau de mer ou d'autres liquides sur les écouteurs avant de les remettre dans leur boîtier chargeur.
- Chargez ce produit dans une plage de température comprise entre 5 et 40°C.

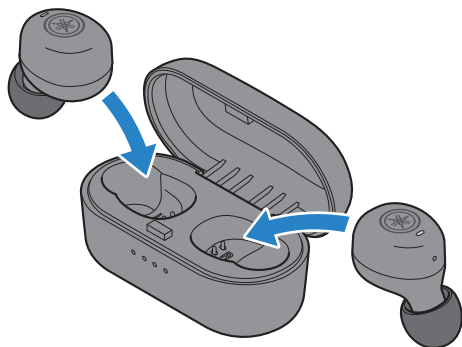

**1 Ouvrez le couvercle du boîtier chargeur.**

**2 Placez les écouteurs dans leur boîtier chargeur.**

Le témoin de chaque écouteur s'allume en rouge pendant la charge et s'éteint quand la charge est terminée.

La charge prend environ 2 heures.

### NOTE

- Quand la batterie du boîtier chargeur se vide complètement durant la charge des écouteurs, ces derniers se mettent sous tension.
- Quand vous placez les écouteurs dans le boîtier chargeur, les témoins de ce dernier indiquent la charge résiduelle de la batterie pendant cinq secondes (sauf durant la charge du boîtier chargeur).
- Pendant la charge, les écouteurs ne peuvent être ni connectés via Bluetooth ni utilisés pour la lecture.

### Liens connexes

« Appendice » (p.45)

## Charge du boîtier chargeur

Pour charger le boîtier chargeur, branchez-le à l'adaptateur USB fourni.



### ATTENTION

- Le boîtier chargeur n'est pas étanche. N'exposez pas ce produit à des liquides tels que de la sueur, de l'eau de pluie ou de l'eau de mer.
- Veillez à utiliser le câble d'alimentation USB fourni avec ce produit.
- Si vous utilisez un adaptateur USB disponible dans le commerce, veillez à ce qu'il fournisse un courant de 5 V CC (de 500 mA minimum).
- Si vous chargez ce produit en Chine, veillez à utiliser un adaptateur USB conforme à la norme CCC.
- Chargez ce produit dans une plage de température comprise entre 5 et 40°C.

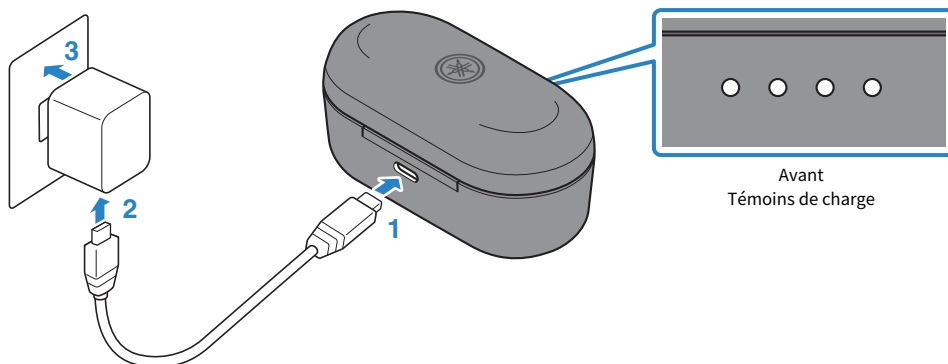

Avant  
Témoins de charge

**1 Branchez le câble d'alimentation USB (le côté avec une fiche de type C) au boîtier chargeur.**

**2 Branchez le câble d'alimentation USB (le côté avec une fiche de type A) à l'adaptateur USB.**

**3 Branchez l'adaptateur USB à une prise courant.**

La charge commence alors. La charge prend environ 2 heures.

Durant la charge du boîtier, les témoins s'allument comme illustré ci-dessous.

Charge résiduelle de la batterie	Témoin
100%	
75-100%	
50-75%	
25-50%	
0-25%	

## Charge et mise sous tension > Charge du boîtier chargeur

 : S'allume

 : Clignote

 : Éteint

### **NOTE**

- Vous pouvez aussi charger les casques durant la charge du boîtier chargeur.
- Vous pouvez effectuer la charge via le port USB de votre ordinateur plutôt que via un adaptateur USB.
- Quand vous placez les écouteurs dans le boîtier chargeur, les témoins de ce dernier indiquent la charge résiduelle de la batterie pendant cinq secondes (sauf durant la charge du boîtier chargeur).

## Mise sous tension

Mettez les écouteurs sous tension.

### 1 Retirez les écouteurs de leur boîtier chargeur.

Les témoins s'allument comme indiqué ci-dessous et le produit est mis sous tension.

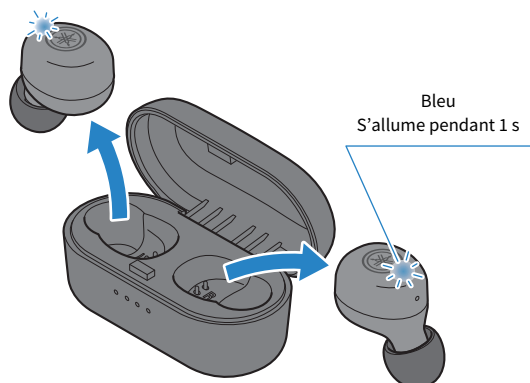

#### NOTE

- Si les écouteurs ont été retirés du boîtier chargeur ou s'ils ne se mettent pas sous tension après leur retrait du boîtier chargeur, maintenez la touche de fonction de chaque écouteur (L et R) enfoncée jusqu'à ce que leurs témoins s'allument en bleu.
- Quand la charge résiduelle d'un écouteurs est basse, son témoin clignote trois fois en rouge à la mise sous tension. Dans ce cas, chargez le écouteurs.

#### Liens connexes

« Charge résiduelle de la batterie » (p.14)

## Mise hors tension

Mettez les écouteurs hors tension.

### 1 Placez les écouteurs dans leur boîtier chargeur.

Les écouteurs sont mis hors tension et le produit passe en mode de charge.

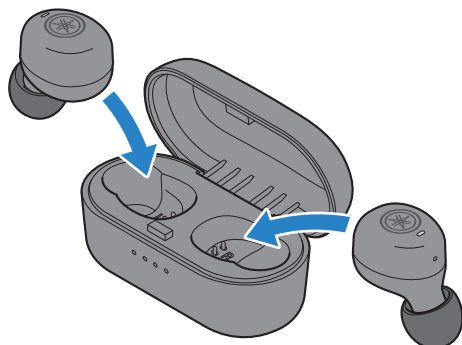

#### NOTE

- Pour mettre les écouteurs hors tension sans les replacer dans leur boîtier chargeur, maintenez la touche de fonction de chaque écouteur (L et R) enfoncée jusqu'à ce que leurs témoins s'allument en rouge. Le message « Power Off » est audible dans les écouteurs.

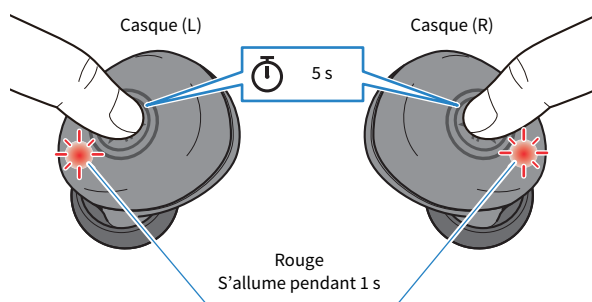

- Si la batterie du boîtier chargeur est complètement déchargée, les écouteurs ne se mettent pas hors tension, même quand vous les placez dans leur boîtier. Dans ce cas, mettez-les hors tension avec la touche de fonction de chaque écouteurs.

## Charge résiduelle de la batterie

Après sa mise sous tension, ce produit indique la charge résiduelle de sa batterie via des messages audio dans les casques et via le clignotement de ses témoins.

• **Messages audio :**

- Battery High : charge résiduelle élevée
- Battery Medium : charge résiduelle moyenne
- Battery Low : faible charge résiduelle

• **Témoins (sur les casques) :**

- Clignote trois fois (en rouge) : faible charge résiduelle

### NOTE

Vous pouvez vérifier la charge résiduelle de la batterie du boîtier chargeur durant les opérations suivantes.

- Durant la charge du boîtier chargeur
- Juste après avoir placé les casques dans le boîtier chargeur (sauf quand ce dernier est lui-même en cours de charge)

### Liens connexes

« Charge du boîtier chargeur » (p.10)

# Connectivité Bluetooth®

## Appairage initial du produit

Quand vous connectez ce produit à un dispositif Bluetooth (comme un smartphone) pour la première fois, exécutez la procédure ci-dessous pour appairer (enregistrer) le produit au dispositif en question.

[Balise de recherche] #Q02 Appairage

### 1 Retirez le écouteur (R) du boîtier chargeur.

Le témoin s'allume comme indiqué ci-dessous et le produit entre en mode prêt à appairer.

Ne retirez pas encore le écouteur (L).

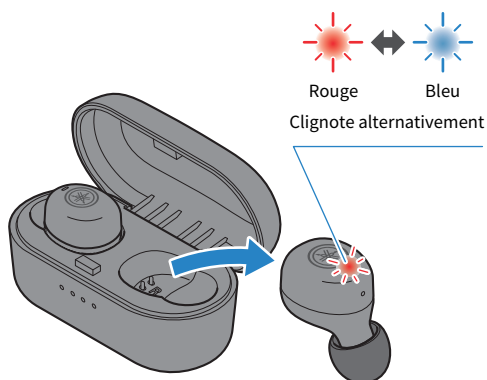

### 2 Activez Bluetooth sur votre dispositif Bluetooth.

La liste des dispositifs Bluetooth pouvant être connectés s'affiche.

### 3 Sélectionnez ce produit dans la liste sur votre dispositif Bluetooth.

Si la connexion requiert une clé d'accès, saisissez « 0000 ».

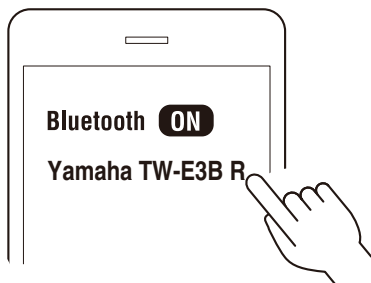

Une fois l'appairage exécuté, le témoin de l'écouteur (R) s'allume comme indiqué ci-dessous. Le message « Pairing Successful » est audible dans l'écouteur.

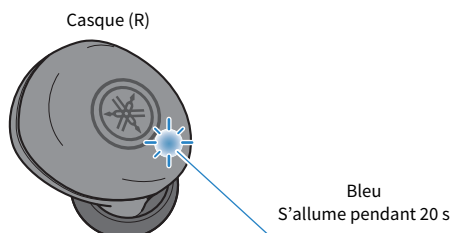

### 4 Retirez ensuite l'écouteur (L).

Quand le témoin s'allume en mauve pendant une seconde, l'écouteur peut être utilisé.

Quand votre dispositif Bluetooth affiche un message vous invitant à enregistrer (appairer) l'écouteur (L), suivez les instructions d'appairage. Selon le dispositif Bluetooth en question, l'autre casque pourrait être identifié via « Headset » dans la liste.

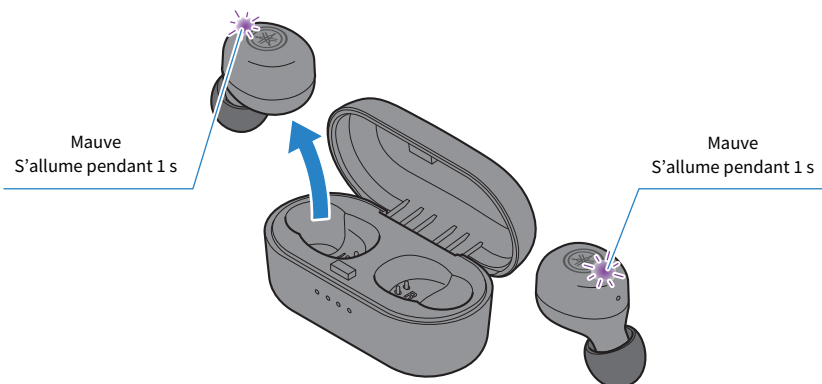



### **NOTE**

- Le mode prêt à appairer est automatiquement désactivé sur ce produit après environ deux minutes. Pour appairer à nouveau, ou en cas d'échec de la connexion, replacez les écouteurs dans le boîtier chargeur et recommencez la procédure depuis l'étape 1.
- L'autre écouteur pourrait être identifié via « Disconnected » sur l'écran de réglages de votre dispositif Bluetooth. Ceci n'est toutefois pas un problème tant que vous entendez le signal audio dans les deux écouteurs.
- Sur des dispositifs Bluetooth compatibles Qualcomm TrueWireless™ Stereo Plus (TWS+), le statut des deux écouteurs est indiqué via « Connected ».

### **Liens connexes**

- « Appairage avec un dispositif différent » (p.18)
- « Connexion à un dispositif déjà appairé » (p.21)
- « Utilisation de l'application « Headphones Controller » » (p.27)

## Appairage avec un dispositif différent

Suivez les étapes ci-dessous pour appairer le produit avec un autre dispositif Bluetooth ou pour tenter à nouveau l'appairage avec le même dispositif. Il est important de mettre les deux casques (L et R) hors tension avant cette opération.

[Balise de recherche] #Q02 Appairage

### 1 Quand les casques (L et R) sont sous tension, maintenez leur touche de fonction enfoncée jusqu'à ce que le témoin de chaque casque s'allume en rouge.

Les casques sont mis hors tension.

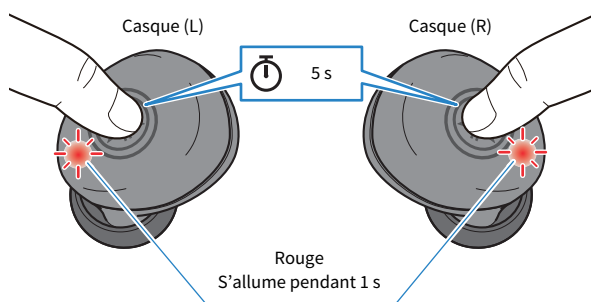

### 2 Maintenez la touche de fonction du casque (R) enfoncée jusqu'à ce que son témoin s'allume comme indiqué ci-dessous.

Le message « Pairing » est audible dans le casque (R) et le casque passe en mode prêt à appairer.

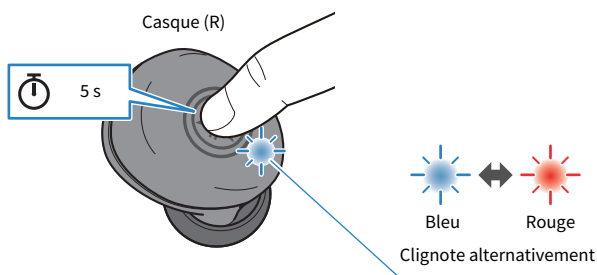

### 3 Activez Bluetooth sur le dispositif Bluetooth.

La liste des dispositifs Bluetooth pouvant être connectés s'affiche.

#### 4 Sélectionnez ce produit dans la liste sur votre dispositif Bluetooth.

Si la connexion requiert une clé d'accès, saisissez « 0000 ».

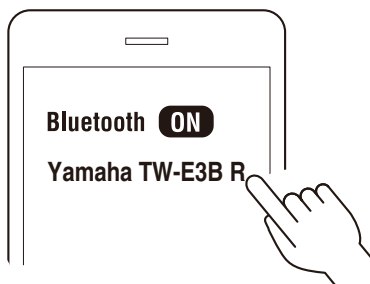

Le message « Pairing Successful » confirme dans le casque que la connexion est établie. Le témoin du casque s'allume alors comme décrit ci-dessous.

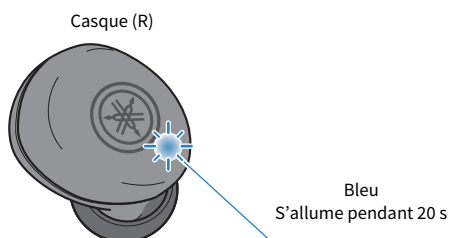

#### 5 Maintenez la touche de fonction du casque (L) enfoncée pendant environ deux secondes, jusqu'à ce que son témoin s'allume en bleu.

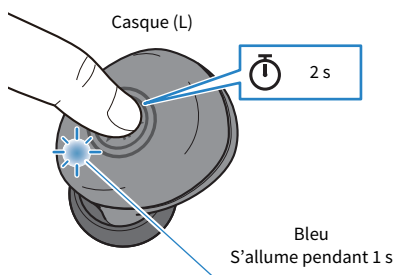

Le témoin s'allume ensuite en mauve pendant une seconde, signalant que le casque peut être utilisé.

Quand votre dispositif Bluetooth affiche un message vous invitant à enregistrer (appairer) le casque (L), suivez les instructions d'appairage. Selon le dispositif Bluetooth en question, l'autre casque pourrait être identifié via « Headset » dans la liste.

### **NOTE**

- Le mode prêt à appairer est automatiquement désactivé sur ce produit après environ deux minutes. Pour appairer à nouveau, recommencez la procédure depuis l'étape 1.
- Vous pouvez enregistrer (appairer) jusqu'à trois dispositifs Bluetooth avec ce produit. Quand vous dépassez le nombre maximum d'appairages, les informations de connexion du premier dispositif appairé (soit les données d'appairage les plus anciennes) sont effacées.
- Ce produit ne prend pas en charge la connectivité multi-points (permettant la connexion simultanée à plusieurs dispositifs).

### **Liens connexes**

- « Appairage initial du produit » (p.15)
- « Connexion à un dispositif déjà appairé » (p.21)
- « Utilisation de l'application « Headphones Controller » » (p.27)

## Connexion à un dispositif déjà appairé

Voici comment connecter un dispositif Bluetooth auquel ce produit a déjà été appairé.

Quand vous retirez les écouteurs du boîtier chargeur, ils se mettent sous tension et se connectent automatiquement au dernier dispositif Bluetooth auquel ils ont été connectés. Le message « Connected » confirme dans les écouteurs que la connexion est établie. Le témoin réagit alors comme décrit ci-dessous.

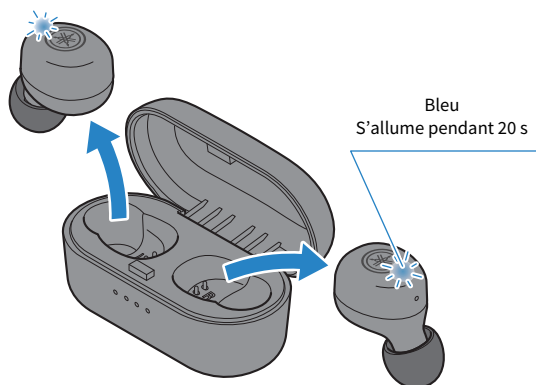

Si les écouteurs ne se connectent pas automatiquement à un dispositif Bluetooth, c'est qu'ils attendent la connexion ou sont en mode prêt à appairer. Établissez la connexion avec les écouteurs depuis le dispositif Bluetooth.

### NOTE

- Lors de la connexion, l'écouteur (L ou R) disposant de la charge résiduelle la plus élevée sert de dispositif principal. Les écouteurs sont indiqués comme suit dans la liste affichée sur le dispositif Bluetooth.
  - Écouteur gauche (L) : Yamaha TW-E3B L
  - Écouteur gauche (R) : Yamaha TW-E3B R
- Selon le dispositif Bluetooth en question, l'autre écouteur pourrait être identifié via « Headset » dans la liste.
- Ce produit ne prend pas en charge la connectivité multi-points (permettant la connexion simultanée à plusieurs dispositifs).

### Liens connexes

- « Appairage initial du produit » (p.15)
- « Appairage avec un dispositif différent » (p.18)

## Positionnement correct du produit

### Mise en place des casques

Vérifiez les repères des casques (« L » pour le casque gauche et « R » pour le casque droit), puis glissez chaque casque en place dans la bonne oreille. Quand vous mettez les casques en place dans vos oreilles, bougez-les pour trouver leur position optimale.

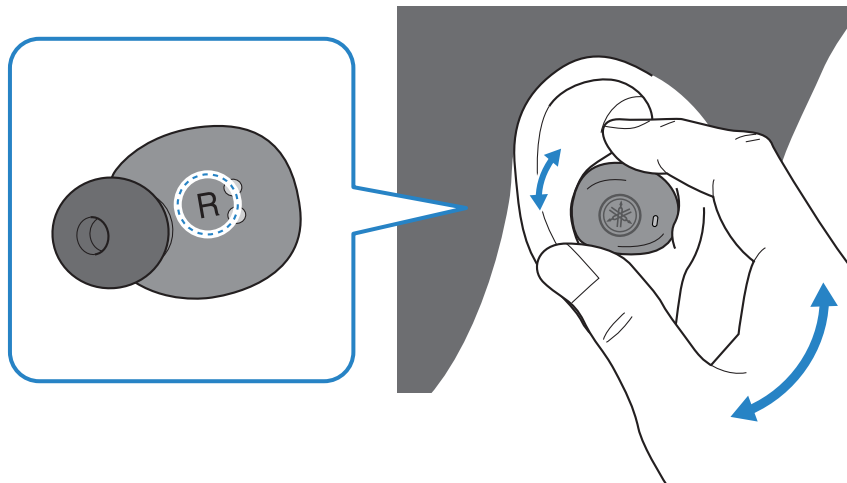

#### Liens connexes

« Remplacement des embouts » (p.23)

## Remplacement des embouts

Quand vous remplacez les embouts, veillez à choisir des embouts de taille adaptée à vos oreilles. Mettez les écouteurs en place en choisissant les embouts offrant la meilleure isolation aux bruits ambiants quand la lecture est interrompue.

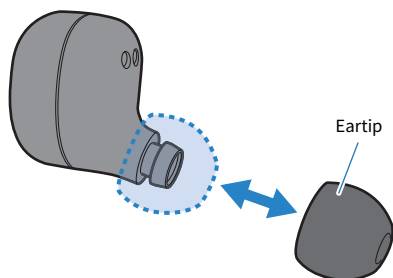

### NOTE

Des embouts de 4 tailles différentes sont fournis avec ce produit. Des embouts de taille M sont déjà fixés sur les écouteurs à la sortie d'usine.



### ATTENTION

- N'utilisez pas des embouts endommagés et ne portez pas les écouteurs sans leurs embouts. Cela pourrait vous blesser les oreilles.
- Fixez fermement les embouts sur les écouteurs. Sans cela, les embouts risquent de se détacher durant le port des écouteurs et de vous blesser les oreilles. Si un embout se détache de l'écouteur à l'intérieur de votre oreille, consultez un médecin.
- Après le retrait des embouts, gardez-les hors de portée des enfants pour éviter tout risque d'ingestion accidentelle.

# Utilisation (lecture de musique et appels)

## Lecture de musique avec ce produit

Les touches de fonction de ce produit permettent de gérer ses fonctions durant la lecture comme décrit ci-dessous.

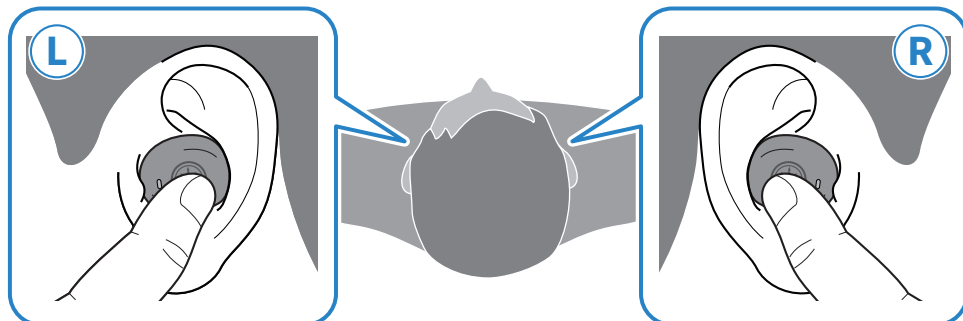

### Commandes de volume

- Augmenter le volume  
Appuyez deux pressions successives sur la touche de fonction du casque (R).
- Diminuer le volume  
Appuyez deux pressions successives sur la touche de fonction du casque (L).

### Lecture de musique

- Pause/lecture  
Appuyez sur la touche de fonction du casque gauche (L) ou droit (R).
- Passer au morceau suivant  
Maintenez la touche de fonction du casque (R) enfoncée jusqu'à ce que vous entendiez un « bip » (environ deux secondes).  
Relâchez la touche dès que le bip est audible.
- Retourner au début du morceau (durant sa lecture) ou retourner au morceau précédent (durant la lecture au début d'un morceau)  
Maintenez la touche de fonction du casque (L) enfoncée jusqu'à ce que vous entendiez un « bip » (environ deux secondes).  
Relâchez la touche dès que le bip est audible.  
L'opération pourrait différer selon le dispositif Bluetooth ou l'application que vous utilisez.

### NOTE

Quand les casques sont connectés à un dispositif (comme un smartphone) offrant un réglage de volume, vous pouvez aussi contrôler le volume avec ce dispositif.

- La sélection des plages à lire se fait depuis le dispositif Bluetooth connecté.



## Conversations téléphoniques

Vous pouvez utiliser ce produit pour des conversations téléphoniques quand un dispositif Bluetooth comme un smartphone est connecté au produit. Voici comment utiliser ce produit pour gérer les appels.

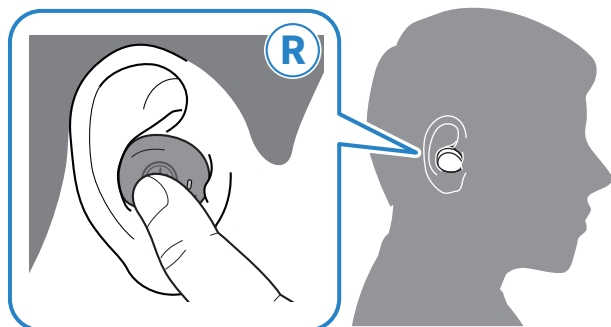

- Répondre à un appel  
Appuyez sur la touche de fonction de l'écouteur (R) quand vous recevez un appel.
- Terminer un appel  
Appuyez sur la touche de fonction de l'écouteur (R) au cours de l'appel.
- Ignorer un appel  
Maintenez la touche de fonction de l'écouteur (R) enfoncée pendant au moins deux secondes quand vous recevez un appel.  
Relâchez la touche dès que le bip est audible.
- Augmenter le volume  
Appliquez deux pressions successives sur la touche de fonction de l'écouteur (R) durant l'appel.
- Diminuer le volume  
Appliquez deux pressions successives sur la touche de fonction de l'écouteur (L) durant l'appel.

### NOTE

En cas d'appel entrant, la plage en cours de lecture est mise en pause. La lecture de la plage reprend automatiquement à la fin de l'appel ou quand vous rejetez l'appel.

## Lancer l'assistant vocal

Vous pouvez commander un assistant vocal comme Siri ou Google Assistant avec ce produit. Cette fonction est disponible uniquement si ce produit est connecté à un dispositif Bluetooth prenant en charge l'assistance vocale.

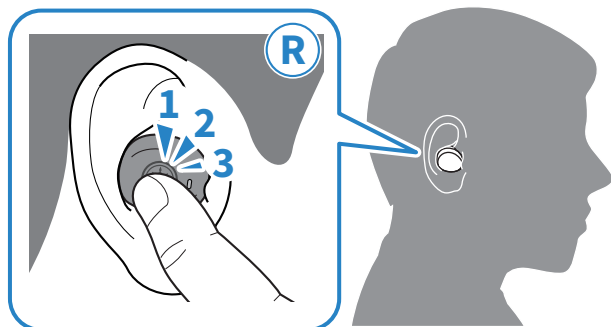

### **1 Appliquez trois pressions successives sur la touche de fonction de l'écouteur droit (R).**

La fonction d'assistant vocal est activée et permet la commande vocale.

#### **NOTE**

- Les opérations disponibles via l'assistant vocal varient selon le dispositif Bluetooth utilisé. Pour des détails, voyez le mode d'emploi de votre dispositif Bluetooth.
- Pour cesser l'écoute de l'assistant vocal, manipulez votre dispositif Bluetooth.

# Application dédiée

## Utilisation de l'application « Headphones Controller »

Headphones Controller est une application pour smartphone conçue spécialement pour obtenir une qualité de son optimale de vos casques et écouteurs Yamaha.

[Balise de recherche] #Q03 Application



Cette application permet d'exécuter les opérations suivantes.

- Afficher le statut de vos casques/écouteurs (comme par exemple la charge résiduelle de la batterie)
- Régler vos casques/écouteurs de manière détaillée

Installez l'application disponible sur l'App Store (dispositifs iOS) ou sur Google Play (dispositifs Android). Pour des détails sur l'application, voyez les informations sur chaque plateforme.

## Réglages de l'application

Cette section décrit les réglages et fonctions que vous pouvez gérer avec l'application Headphones Controller.

[Balise de recherche] #Q03 Application

### NOTE

L'écran de l'application et les réglages pourraient différer selon le produit utilisé.

### Écran principal

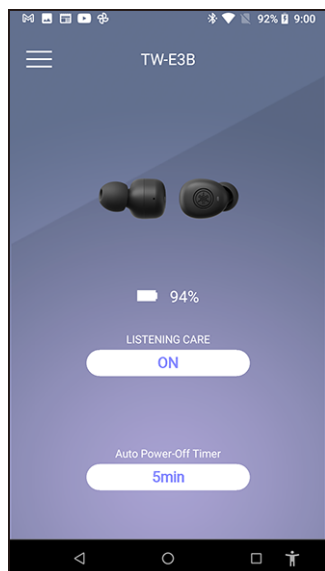

- LISTENING CARE

Quand la fonction LISTENING CARE est active, ce produit règle automatiquement la qualité du son en fonction du volume de lecture. Cette fonction équilibre les fréquences de sorte à produire un son riche et de qualité, même à bas volume.

#### Paramètres

- ON (réglage d'usine) : active LISTENING CARE
- OFF : désactive LISTENING CARE

- Auto Power Off

Détermine le délai avant la mise hors tension une fois que la connexion Bluetooth est rompue.

#### Paramètres

- OFF
- 5min (réglage d'usine)
- 30min
- 1h
- 3h

## Écran de menu

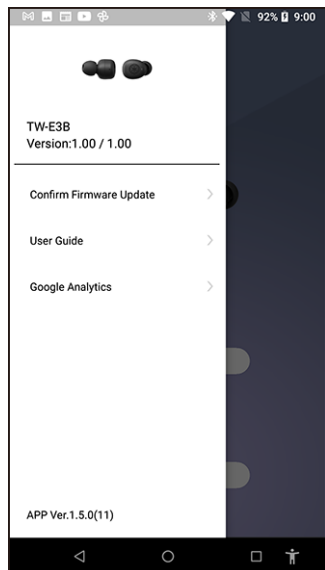

- Confirmer la mise à jour du firmware  
Vérifie si un nouveau firmware est disponible et exécute la mise à jour.
- Mode d'emploi  
Accède au Guide de l'utilisateur
- Google Analytics  
Affiche des informations concernant Google Analytics.

# Dépannage

## Lisez d'abord ceci

Si ce produit ne fonctionne pas normalement lors de sa première utilisation, vérifiez d'abord les points suivants.

[Balise de recherche] #Q01 Dépannage

- **Remplacez les deux casques dans leur boîtier chargeur et attendez au moins 10 secondes, puis retirez d'abord le casque (R), puis le casque (L).**
- **Vérifiez que ce produit est suffisamment chargé.**
  - « Charge des casques » (p.9)
  - « Charge du boîtier chargeur » (p.10)
- **Mettez à jour le firmware de ce produit avec la dernière version disponible.**
  - « Mise à jour du firmware » (p.43)
- **Vérifiez les points suivants en fonction du problème rencontré.**
  - « Connexion impossible » (p.31)
  - « Impossible de mettre le produit sous tension » (p.32)
  - « Impossible de charger le produit » (p.33)
  - « Le produit ne fonctionne pas et ne produit pas de son » (p.34)
  - « Aucun son n'est audible » (p.35)
  - « Le son est audible dans un seul casque » (p.36)
  - « Le son est de mauvaise qualité ou semble anormal » (p.37)
  - « Le son est saturé, instable ou comporte du bruit. » (p.38)
  - « Utilisation d'un seul casque » (p.39)
  - « Redémarrage et initialisation du produit » (p.40)

## Connexion impossible

● **L'appairage du produit ne se fait pas correctement.**

Si les informations de ce produit figurent toujours dans la liste des dispositifs connectés de votre dispositif Bluetooth, effacez-les et essayez à nouveau l'appairage.

- « Appairage avec un dispositif différent » (p.18)

● **Les informations d'un dispositif Bluetooth appairé avec ce produit ont peut-être été effacées.**

Quand vous dépassez le nombre maximum de dispositifs Bluetooth appairés, les informations de connexion du premier dispositif appairé (soit les données d'appairage les plus anciennes) sont effacées. Appairez à nouveau ce produit avec le dispositif.

- « Appairage avec un dispositif différent » (p.18)

● **Ce produit est peut-être déjà connecté à un autre dispositif Bluetooth.**

Supprimez la connexion avec ce produit sur votre dispositif Bluetooth, puis connectez à nouveau ce produit.

● **Ce produit et le dispositif Bluetooth en question sont peut-être trop éloignés.**

Rapprochez ce produit du dispositif Bluetooth.

● **Un dispositif émettant des ondes électromagnétiques (comme un four micro-onde, un point d'accès, etc.) se trouve peut-être à proximité.**

N'utilisez pas ce produit près d'autres appareils émettant des ondes électromagnétiques.

## Impossible de mettre le produit sous tension

● **La charge résiduelle de la batterie est peut-être insuffisante.**

Chargez ce produit.

- « Charge des casques » (p.9)

● **La batterie du boîtier chargeur s'est peut-être vidée durant la charge des écouteurs.**

Mettez le produit manuellement sous tension en maintenant la touche de fonction de chaque écouteur (L, R) enfoncée jusqu'à ce que leurs témoins s'allument en bleu. Chargez ensuite le boîtier chargeur.

- « Mise sous tension » (p.12)

● **Le fonctionnement du produit est temporairement instable.**

Redémarrez le casque.

- « Redémarrage et initialisation du produit » (p.40)



## Impossible de charger le produit

- **Votre ordinateur est hors tension (quand vous chargez via un ordinateur).**  
Mettez l'ordinateur sous tension puis chargez ce produit.
- **Vous utilisez peut-être un câble d'alimentation USB autre que celui fourni avec ce produit.**  
Utilisez le câble d'alimentation USB fourni pour garantir la charge correcte du produit.

## Le produit ne fonctionne pas et ne produit pas de son

● **Les casques sont toujours en cours de charge.**

Vous ne pouvez pas utiliser ce produit quand il est en cours de charge. Utilisez les casques quand la charge est terminée.

● **Les batteries ne sont pas suffisamment chargées.**

Chargez les casques.

- « Charge des casques » (p.9)
- « Charge du boîtier chargeur » (p.10)

● **Le fonctionnement du produit est temporairement instable.**

Redémarrez le casque.

- « Redémarrage et initialisation du produit » (p.40)

## Aucun son n'est audible

● **Les écouteurs ne sont connectés à aucun dispositif Bluetooth.**

Apparez ce produit.

- « Appairage initial du produit » (p.15)
- « Appairage avec un dispositif différent » (p.18)

● **Le volume est trop bas.**

Augmentez le volume.

- « Lecture de musique avec ce produit » (p.24)

● **La lecture s'interrompt.**

Démarrez la lecture.

- « Lecture de musique avec ce produit » (p.24)

## Le son est audible dans un seul casque

● **La réception du signal est peut-être pauvre, rendant la connexion instable.**

Éloignez-vous des dispositifs sans fil comme les points d'accès ou des appareils générant des ondes électromagnétiques, tels que les fours micro-onde. Après avoir placé les deux écouteurs dans leur boîtier chargeur, retirez-les du boîtier.

● **Il se pourrait que l'application pour smartphone utilisée ne produise du son que sur seul un canal.**

Vérifiez que le son est audible sur le canal gauche et le canal droit en lisant le fichier avec une autre application.

● **Un des casques est peut-être hors tension.**

Mettez le produit sous tension.

- « Mise sous tension » (p.12)

● **Les informations de connexion du dispositif Bluetooth enregistré sont peut-être corrompues.**

Effacez les informations de connexion de ce produit sur le dispositif Bluetooth, puis appairez les casques avec le dispositif en question.

- « Appairage avec un dispositif différent » (p.18)

● **Les écouteurs ne fonctionnent pas correctement.**

Le problème peut être résolu en initialisant les écouteurs et en les appairant à nouveau.

- « Redémarrage et initialisation du produit » (p.40)
- « Appairage initial du produit » (p.15)

## Le son est de mauvaise qualité ou semble anormal

● **Vous avez peut-être inversé les écouteurs (L/R).**

Vérifiez que vous portez le casque gauche (L) et l'écouteur droit (R) du bon côté.

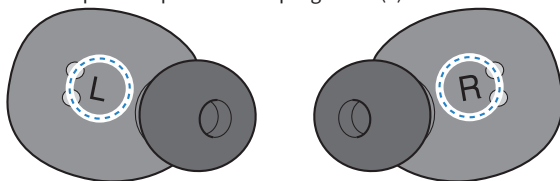

- « Mise en place des casques » (p.22)

● **Les embouts ne sont pas adaptés à vos oreilles.**

Remplacez les embouts en choisissant un calibre adapté à la forme de vos oreilles.

- « Remplacement des embouts » (p.23)

## Le son est saturé, instable ou comporte du bruit.

● **La réception du signal est peut-être pauvre, rendant la connexion instable.**

Éloignez-vous des dispositifs sans fil comme les points d'accès ou des appareils générant des ondes électromagnétiques, tels que les fours micro-onde.

Veillez à placer le dispositif Bluetooth appairé aussi près que possible du produit.

Les dispositifs dotés de connectivité aux réseaux sans fil peuvent transmettre des signaux perturbant la communication Bluetooth. Dans ce cas, désactivez la fonction de connectivité aux réseaux sans fil de votre dispositif Bluetooth.

● **Le fonctionnement du produit est temporairement instable.**

Redémarrez le casque.

- « Redémarrage et initialisation du produit » (p.40)

## Utilisation d'un seul casque

Apparez l'écouteur que vous voulez utiliser avec le dispositif Bluetooth.

Notez dans ce cas les points suivants.

- Ce produit ne comporte pas de fonction convertissant le son stéréo en son mono.
- Les touches de fonction des écouteurs gauche (L) et droit (R) commandent des fonctions différentes. Par exemple, vous pouvez seulement augmenter ou diminuer le volume quand vous utilisez un seul écouteur. Lorsque vous utilisez un seul écouteur, commandez les fonctions liées aux appels et à la lecture via votre dispositif Bluetooth.

## Redémarrage et initialisation du produit

Effectuez les étapes suivantes pour redémarrer ou initialiser ce produit.

[Balise de recherche] #Q04 Redémarrage

### Redémarrer

Cette opération redémarre les écouteurs. Les informations des dispositifs enregistrés (appairés) sont conservées.

- 1 Placez les écouteurs (L et R) dans leur boîtier chargeur.**
- 2 Attendez au moins 10 secondes, puis retirez l'écouteur (R) du boîtier chargeur.**
- 3 Retirez ensuite l'écouteur (L) du boîtier chargeur.**

### Initialisation

Cette opération rétablit tous les réglages d'usine des écouteurs. Les informations des dispositifs enregistrés (appairés) sont supprimées.

- 1 Placez les écouteurs (L et R) dans leur boîtier chargeur.**

Les témoins s'allument en rouge (quand la charge est terminée, les témoins s'éteignent).

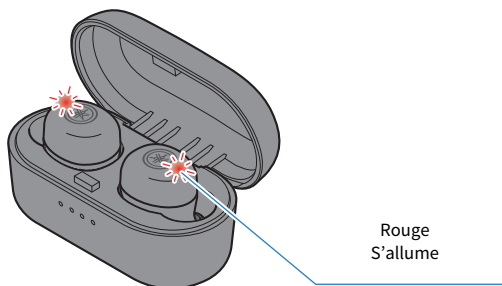



**2 Maintenez la touche de fonction des deux écouteurs (L, R) enfoncée pendant environ sept secondes, jusqu'à ce que chaque témoin clignote en mauve.**

Les témoins clignent deux fois en mauve puis s'allument en rouge.

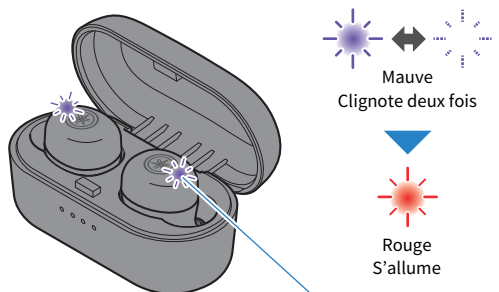

**3 Retirez l'écouteur (R) du boîtier chargeur.**

Vérifiez que le témoin s'illumine comme indiqué ci-dessous.

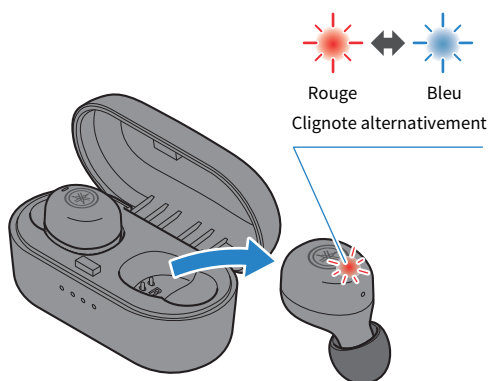

Effectuez ensuite l'étape 4 dans un délai de 8 secondes.

#### 4 Retirez l'écouteur (L) du boîtier chargeur.

Après vous être assuré que son témoin s'est allumé en mauve pendant une seconde, effectuez les étapes ci-dessous.

Si le témoin ne s'allume pas en mauve pendant une seconde, vous devrez peut-être retirer l'écouteur (L) plus rapidement. Dans ce cas, recommencez la procédure depuis l'étape 1.

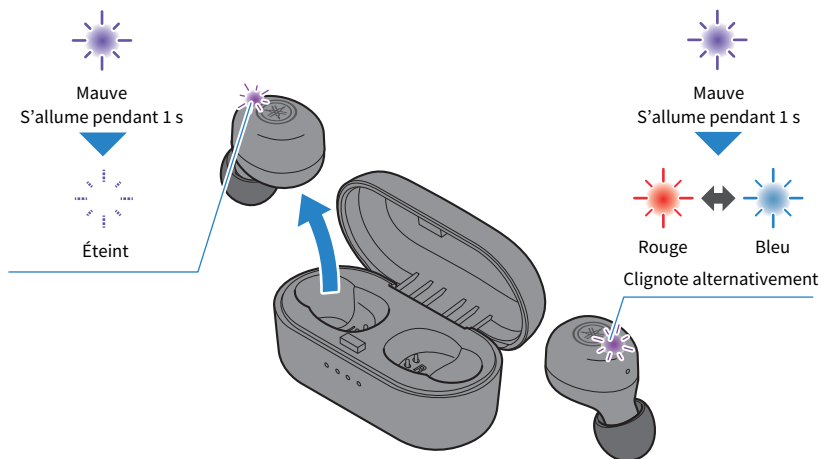

#### 5 Placez les écouteurs (L et R) dans leur boîtier chargeur.

Les écouteurs ont été initialisés.

#### Liens connexes

« Appairage initial du produit » (p.15)

## Mise à jour du firmware

Mettez à jour le firmware de ce produit avec l'application Headphones Controller.

Le firmware de ce produit peut être mis à jour pour intégrer de nouvelles fonctions, corriger des problèmes, etc. Pour des détails sur le contenu des mises à jour, consultez la page d'informations du produit sur le site internet de Yamaha.

### AVIS

- Pour assurer un transfert de données stable entre ce produit et votre dispositif Bluetooth, effectuez la mise à jour du firmware dans un endroit où le signal internet est de bonne qualité. N'exécutez aucune des opérations suivantes pendant la mise à jour du firmware.
  - Placer les casques dans leur boîtier chargeur
  - Mettre ce produit hors tension
  - Quitter l'application Headphones Controller ou utiliser une autre application
  - Mettre votre smartphone hors tension
  - Annuler la connexion entre le smartphone et ce produit

### **1 Affichez le menu sur l'écran principal de l'application Headphones Controller.**

### **2 Appuyez sur « Vérifiez les mises à jour ».**

Si un nouveau firmware est disponible, vous verrez des instructions pour exécuter la mise à jour. Installez le firmware en suivant les instructions à l'écran.

### Liens connexes

- « Utilisation de l'application « Headphones Controller » » (p.27)
- « Réglages de l'application » (p.28)

## Liste des centres de SAV

Si vous n'arrivez pas à corriger le problème, contactez notre SAV comme décrit ci-dessous.

### **Pour les clients au Japon**

- Adressez-vous au point de vente où vous avez acheté ce produit, ou à un centre de SAV repris dans la liste du « Guide de démarrage rapide » fourni avec ce produit.

### **Pour les clients en dehors du Japon**

- Adressez-vous au revendeur Yamaha agréé le plus proche, ou à un centre de SAV.  
<https://manual.yamaha.com/av/support/>

# Appendice

## Liste des fonctions disponibles

Cette section présente les fonctions principales de ce produit.

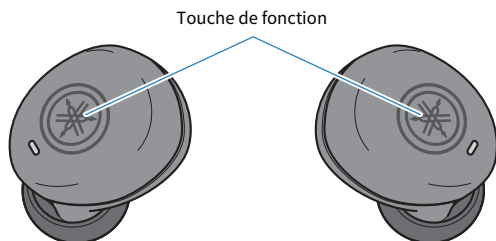

### Alimentation

- Mise sous tension  
Touche de fonction des casques (L et R ; maintenir enfoncée pendant deux secondes)
- Mise hors tension  
Touche de fonction des casques (L et R ; maintenir enfoncée pendant cinq secondes)

### Volume

- Augmenter le volume  
Touche de fonction de l'écouteur (R) (appliquer deux pressions brèves et successives)
- Diminuer le volume  
Touche de fonction de l'écouteur (L) (appliquer deux pressions brèves et successives)

### Lecture de musique

- Pause/lecture  
Touche de fonction de l'écouteur (L) ou (R)
- Passer au morceau suivant  
Touche de fonction du casque (R) (maintenir la touche enfoncée jusqu'à ce qu'un bip soit audible)
- Retourner au début du morceau ou passer au morceau suivant  
Touche de fonction de l'écouteur (L) (maintenir la touche enfoncée jusqu'à ce qu'un bip soit audible)  
L'opération pourrait différer selon le dispositif Bluetooth ou l'application que vous utilisez.

### Les appels téléphoniques

- Répondre à un appel  
Touche de fonction de l'écouteur (R)
- Terminer un appel  
Touche de fonction de l'écouteur (R)
- Ignorer un appel  
Touche de fonction de l'écouteur (R) (maintenir enfoncée pendant au moins deux secondes)

### **Autres fonctions**

- Démarrer l'appairage

Quand les écouteurs (L et R) sont hors tension, maintenez leur touche de fonction enfoncée (écouteur L : deux secondes ; écouteur R : cinq secondes)

- Lancer l'assistant vocal

Touche de fonction de l'écouteur (R) (appliquer trois pressions brèves et successives)

## Liste des messages audio et des indications du témoin

Cette section décrit les indications fournies par le témoin et les messages audio de ce produit.

### Indications du témoin de chaque écouteur

- Mise sous tension  
S'allume pendant 1 secondes (en bleu) puis s'éteint
- Indication de la charge résiduelle de la batterie  
Clignote trois fois en rouge : faible charge résiduelle
- Mode prêt à appairer avec un dispositif Bluetooth  
Clignote (alternativement en rouge et bleu)
- Recherche d'un dispositif Bluetooth enregistré  
Éteint
- Connexion établie avec un dispositif Bluetooth  
S'allume (en bleu, pendant environ 20 s) puis s'éteint
- Mise hors tension  
S'allume pendant 1 seconde (en rouge) puis s'éteint
- Connexion à l'écouteur (L) et à l'écouteur (R) effectuée  
S'allume pendant 1 seconde (en mauve) puis s'éteint

### Indications du témoin pendant la charge

- Charge  
S'allume (en rouge)
- Charge terminée  
Éteint

### Indications des témoins du boîtier chargeur

Quand le boîtier chargeur n'est connecté à aucune source d'alimentation

- Pendant cinq secondes, juste après avoir placé les écouteurs dans le boîtier chargeur  
Indiquent la charge résiduelle de la batterie du boîtier chargeur, puis s'éteignent

Quand le boîtier chargeur est connecté à une source d'alimentation

- Indiquent la charge résiduelle de la batterie du boîtier chargeur

## **Messages audio**

- **Battery High**  
Charge résiduelle élevée dans la batterie
- **Battery Medium**  
Charge résiduelle moyenne dans la batterie
- **Battery Low**  
Faible charge résiduelle dans la batterie
- **Power Off**  
Mise hors tension
- **Pairing**  
Démarrer l'appairage (enregistrement du dispositif)
- **Pairing Successful**  
Appairage réussi/connexion établie
- **Pairing Failed**  
Échec d'appairage
- **Connected**  
Connexion établie avec un dispositif Bluetooth
- **Disconnected**  
Déconnecté du dispositif Bluetooth

## **Liens connexes**

- « Charge des casques » (p.9)
- « Charge du boîtier chargeur » (p.10)
- « Mise sous tension » (p.12)
- « Mise hors tension » (p.13)
- « Charge résiduelle de la batterie » (p.14)
- « Appairage initial du produit » (p.15)
- « Appairage avec un dispositif différent » (p.18)
- « Connexion à un dispositif déjà appairé » (p.21)



## Caractéristiques techniques

Cette section présente la fiche technique de ce produit.

- Type de haut-parleur  
Dynamique
- Haut-parleur  
6,0 mm
- Plage de fréquence  
20–20 000 Hz
- Version Bluetooth  
5,0
- Profils pris en charge  
A2DP, AVRCP, HFP, HSP
- Codecs pris en charge  
SBC, AAC, Qualcomm® aptX™
- Protection du contenu prise en charge (uniquement pour le Japon)  
SCMS-T
- Puissance de sortie RF  
Classe 1
- Portée maximum de communication  
10 m (sans obstacles)
- Nombre limite de dispositifs pouvant être appairés  
3

### Batterie rechargeable

- Batterie interne rechargeable  
Batterie au lithium-ion
- Durée de charge (jusqu'à la charge complète)  
Écouteurs : environ 2 heures  
Boîtier chargeur : environ 2 heures
- Autonomie de lecture continue  
Environ 6 heures  
Nombre de cycles de charge des écouteurs disponibles via le boîtier chargeur (lorsque ce dernier est entièrement chargé)  
Environ 3 cycles
- Plage de température d'utilisation (durant la charge)  
5–40°C  
Chargez ce produit en respectant la plage de température prescrite.

### Caractéristiques générales

- Performances d'étanchéité  
IPX 5 (écouteurs)
- Poids  
5,0 g (par écouteur)

## Marques commerciales

Les marques commerciales suivantes figurent dans ce manuel.

L'appellation et les logos Bluetooth® sont des marques déposées de Bluetooth SIG, Inc.

et toute utilisation de ces marques par Yamaha Corporation fait l'objet d'une licence. Les autres marques et appellations commerciales sont la propriété de leurs détenteurs respectifs.

Qualcomm aptX est un produit de Qualcomm Technologies, Inc. et/ou de ses filiales.

Qualcomm est une marque déposée de Qualcomm Incorporated aux États-Unis et dans d'autres pays. aptX est une marque déposée de Qualcomm Technologies International, Ltd. aux États-Unis et dans d'autres pays.

### **Android™ et Google Play™**

Android et Google Play sont des marques commerciales de Google LLC.

### **App Store<sup>SM</sup>**

App Store est une marque de service d'Apple Inc.

### **Siri®**

Siri est une marque commerciale déposée par Apple Inc. aux États-Unis et dans d'autres pays.

Yamaha Global Site  
<https://www.yamaha.com/>

Yamaha Downloads  
<https://download.yamaha.com/>

Manual Development Group  
© 2021 Yamaha Corporation

Published 11/2021 AMOD-D0

AV20-0113